

## 2 КОМАНДЫ

### 2.1 Динамик

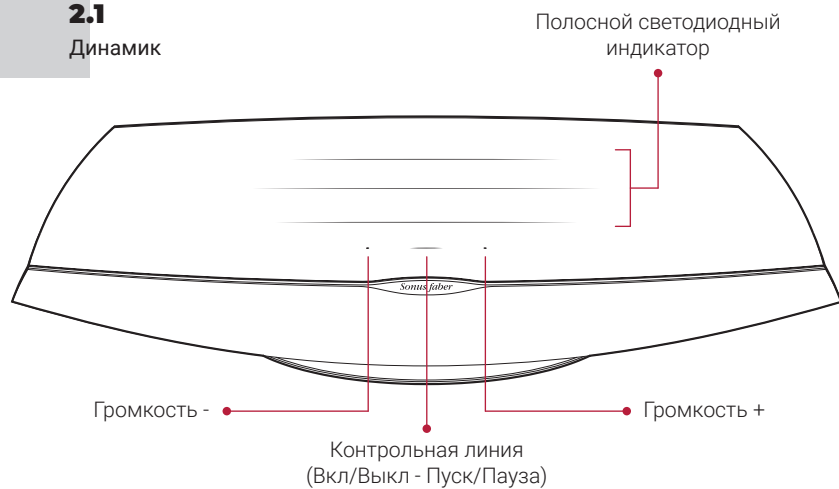

### 2.2 Пульт дистанционного управления

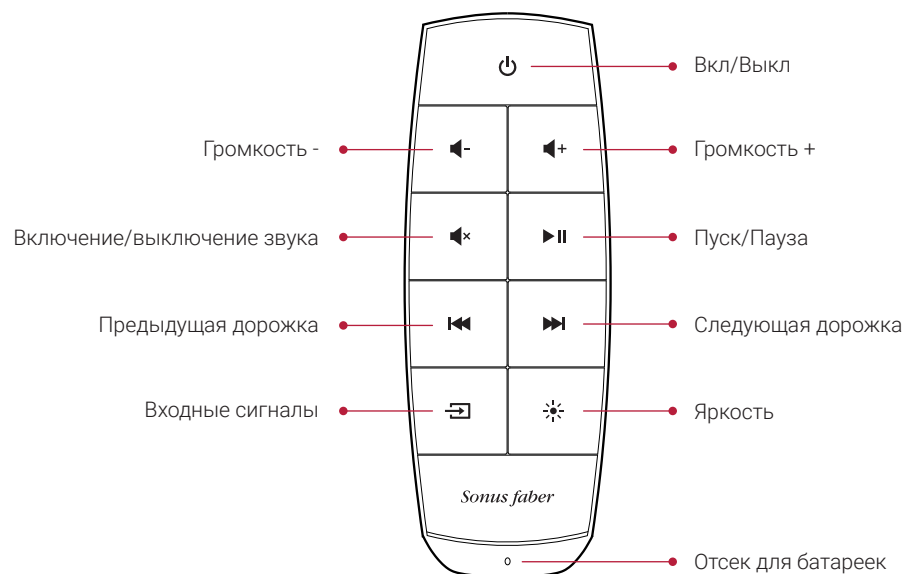

## 3 ВВОДЫ И РАЗЪЕМЫ

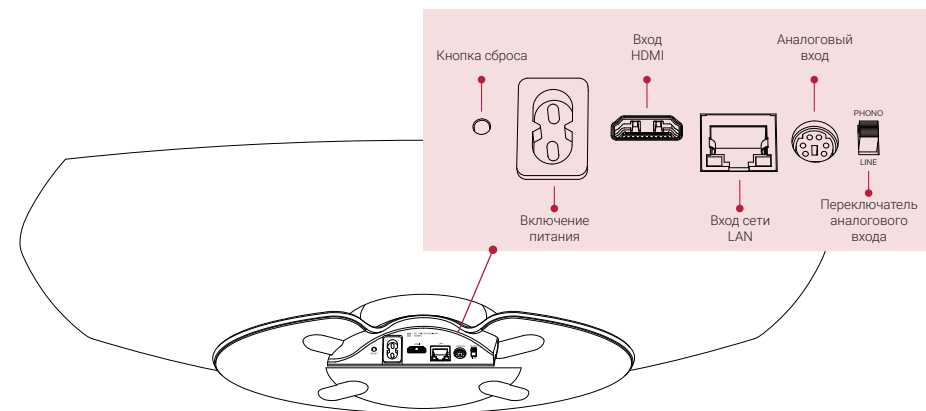

## 4 НАЧАЛО

### 4.1

Разместите устройство Omnia в месте использования и подсоедините кабель питания.

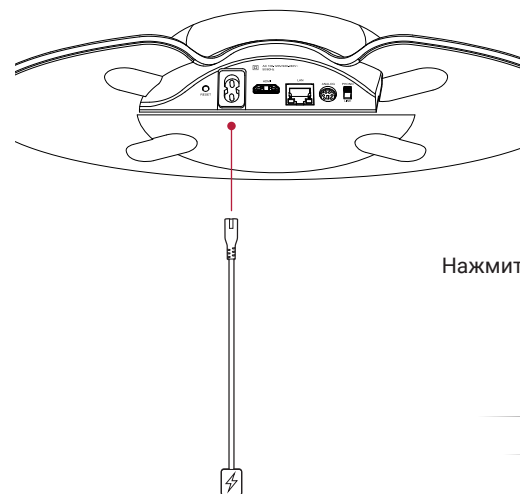

### 4.2

Нажмите на кнопку контрольной линии (Вкл/Выкл).

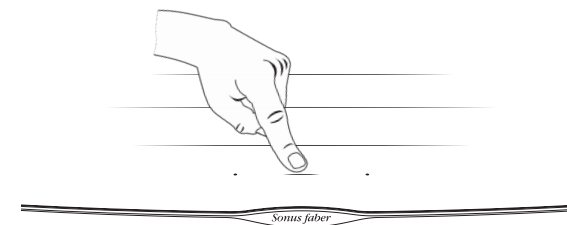

## 5 КОНФИГУРАЦИЯ

Когда контрольная линия (Пуск/Пауза) мигает белым цветом, динамик готов к выполнению конфигурации.

### 5.1

#### Устройства iOS

- При использовании настроек Wi-Fi**
- Зайдите в «Настройки», а затем в Wi-Fi
  - Выберите Omnia-xxxxxx в «Конфигурация нового громкоговорителя AirPlay»
  - Выберите сеть Wi-Fi для подключения
  - Нажмите на «Далее», а затем на «Сделано»

#### При использовании приложения ДОМ

- Установите/Обновите приложение «Дом»
- Откройте приложение «Дом»
- Нажмите на кнопку «Добавить принадлежность»
- Следуйте процедуре настройки сети Wi-Fi

### 5.2

#### Устройства Android™

- Установите/Обновите приложение Google Home
- Откройте приложение Google Home
- Нажмите на кнопку «Динамик»
- Следуйте процедуре настройки сети Wi-Fi

**Внимание!** Устройство Omnia и ваше устройство должны быть подключены к одной и той же беспроводной сети Wi-Fi. Omnia поддерживает оба канала Wi-Fi с диапазоном 2,4 ГГц и 5,2 ГГц.

### 5.3

#### Bluetooth

- Удерживайте нажатой кнопку «Входные сигналы» на пульте дистанционного управления до загорания светодиода контрольной линии мигающим синим цветом
- Выберите Omnia-xxxxxx из списка устройств bluetooth
- Когда синий светодиод контрольной линии загорается немигающим светом, устройство Omnia готово к воспроизведению вашей музыки

### 5.4

#### Сеть Ethernet

- Подсоедините маршрутизатор к устройству Omnia при помощи кабеля сети Ethernet

## 6 ПРОСЛУШИВАНИЕ МУЗЫКИ

Нажмите кнопку «Входные сигналы» на пульте дистанционного управления, чтобы изменить источник входного сигнала. В качестве ответной реакции контрольная линия изменит цвет. Для получения дополнительной информации обращайтесь к руководству онлайн. Выбранный входной сигнал обозначается включением соответствующего цвета светодиодного индикатора контрольной линии.

- Bluetooth (синий)
- HDMI (оранжевый) **ВАЖНАЯ ИНФОРМАЦИЯ:** проверьте, что выход ТВ установлен на PCM
- Проигрыватель (розовый) **ВАЖНАЯ ИНФОРМАЦИЯ:** проверьте, что головка звукоснимателя имеет подвижный магнит (ММ) с выходным сигналом, находящимся в диапазоне от 2,4 мВ до 5,0 мВ
- Приложения для сервисов (белый):
  - AirPlay (белый)\*
  - Встроенный Chromecast (желтый)\*
  - Spotify (зеленый)\*
  - Roon (фиолетовый)\*
  - Tidal (голубой/бирюзовый)\*

\* После подключения пользователем приложения потоковой трансляции контрольная линия устройства Omnia высветится соответствующим цветом.

## 1 包装内含物品

### 1.1

到 [sonusfaber.com](https://sonusfaber.com) 上注册您的 Omnia, 将额外获得一年的保修!

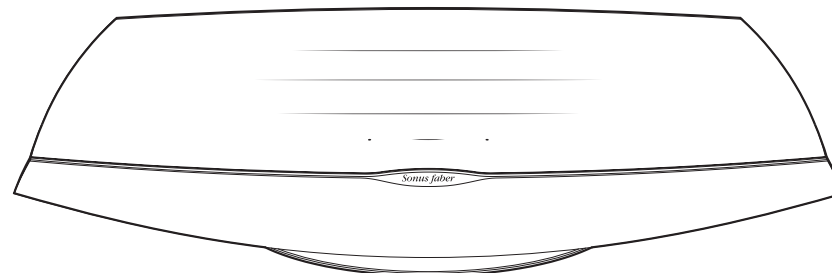

音箱

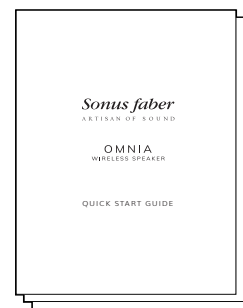

文件



遥控器



保护套

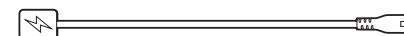

电源线

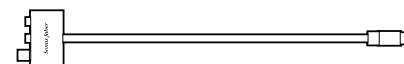

唱机/线路输入适配器