



Front Surround System

YAS-306

Инструкция по эксплуатации

musicCast

Перед использованием аппарата прочтите прилагаемую брошюру «Краткое руководство по началу работы».

Русский

RU

Содержание

ПОДГОТОВКА

Комплект поставки	3
Особенности	4
Часто задаваемые вопросы	5
Названия компонентов и их функции	6
Установка	8
Подключение аппарата.....	10
Подключение аппарата к телевизору	10
Подключение аппарата к другим устройствам.....	11

ВОСПРОИЗВЕДЕНИЕ

Операции.....	12
Прослушивание аудиозаписей с устройства Bluetooth.....	16
Использование беспроводных наушников для прослушивания звукозаписей.....	17

СЕТИ

Сети	18
Сетевые функции и приложение MusicCast CONTROLLER	18
Подключение к сети.....	18
Воспроизведение музыки, сохраненной на серверах мультимедиа (ПК/NAS).....	22
Прослушивание интернет-радио	23
Воспроизведение музыки с помощью AirPlay	24
Воспроизведение музыки, сохраненной на мобильных устройствах.....	25

НАСТРОЙКИ

Настройки.....	26
Регулировка громкости аппарата с помощью пульта ДУ телевизора	26
Использование внешнего сабвуфера.....	29
Включение и отключение функции «Авто режим ожид.».....	29
Включение и отключение функции «Режим ожидания сети».....	30
Включение и отключение беспроводного (Wi-Fi) подключения.....	30
Включение и отключение функции Bluetooth	31
Обновление встроенного программного обеспечения аппарата	31
Инициализация аппарата.....	32

ПРИЛОЖЕНИЕ

Устранение неполадок	33
Технические характеристики	38

Указания в этом руководстве

ПРИМЕЧАНИЕ

Указывает на меры предосторожности при использовании устройства и на ограничения его функций.

ПОДСКАЗКА

Указывает на дополнительные инструкции по оптимальному использованию.

Комплект поставки

Убедитесь в наличии всех перечисленных ниже позиций.

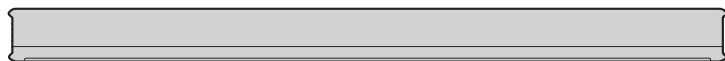

Аппарат

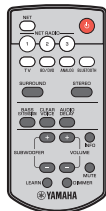

Пульт ДУ

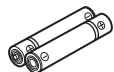

Батарейки — 2 шт.
(AAA, R03, UM4)



Оптический цифровой
аудиокабель*
(1,5 м)

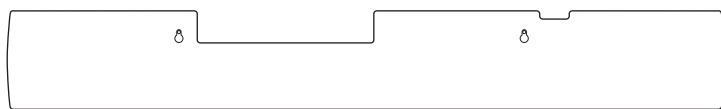

Монтажный шаблон
Используйте при креплении аппарата на стене

Фальш-полоска (для повторителя пульта ДУ телевизора)



Проставки — 2 шт.
Используйте при
креплении аппарата на
стене

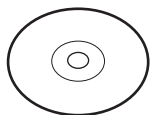

Инструкция по
эксплуатации
Компакт-диск



Краткое
руководство по
началу работы

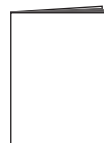

Руководство
по установке
MusicCast

* С моделью для Китая вместо оптического цифрового аудиокабеля поставляется коаксиальный цифровой аудиокабель.

Подготовка пульта ДУ

Перед использованием снимите защитную наклейку.

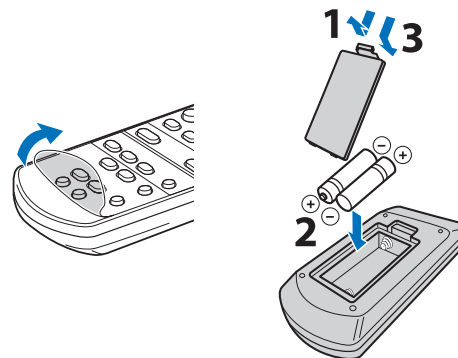

Диапазон действия пульта ДУ

Используйте пульт ДУ в пределах показанных ниже диапазонов. При монтаже аппарата на стене направляйте пульт ДУ на сенсор ДУ на верхней панели (стр. 9).

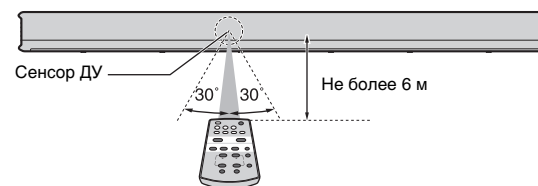

Особенности

Эта фронтальная система окружающего звучания легко устанавливается и содержит встроенный сабвуфер для воспроизведения мощного и реалистичного звука с возможностью подключения к телевизору и другим устройствам.

• AIR SURROUND XTREME

Наслаждайтесь 7.1-канальным окружающим звучанием, которое формирует широкое и глубокое звуковое пространство, как если бы колонки располагались не только спереди, но также и слева, справа и позади слушателя.

• Глубокие низкие частоты

Наслаждайтесь мощными басами, которые стали возможны благодаря применению эксклюзивной технологии усиления низких частот от Yamaha, Advanced Bass Extension Processing (стр. 14).

• Неограниченное воспроизведение музыки через сеть с помощью приложения MusicCast CONTROLLER

С помощью бесплатного приложения для мобильных устройств*, MusicCast CONTROLLER, можно слушать музыку, сохраненную на таких мобильных устройствах, как смартфоны, либо на серверах или слушать интернет-радиостанции и большинство основных служб потоковой трансляции (стр. 18).

Это приложение позволяет также передавать содержимое на другие устройства, поддерживающие режим MusicCast, для синхронизированного воспроизведения. Приложение MusicCast CONTROLLER можно также использовать для выполнения таких задач, как выбор источника входного сигнала и регулировка громкости.

Для получения сведений см. «Руководство по установке MusicCast» или посетите веб-сайт Yamaha.
Выполните поиск по ключевым словам «MusicCast CONTROLLER» на веб-сайте App Store или Google Play.

• Функция копирования управляющих кодов из пульта ДУ телевизора

Используйте пульт ДУ телевизора для включения и отключения аппарат и регулировки громкости (стр. 26).

• Clear voice

Эта функция делает более четкой речь, например во время диалогов и повествования (стр. 14).

* В этом руководстве все мобильные устройства iOS и Android упоминаются как «мобильные устройства». При необходимости конкретный тип мобильного устройства указывается в объяснениях.

Часто задаваемые вопросы

В этом разделе приведены вопросы и ответы о наиболее часто используемых функциях и работе аппарата.

В1	Использовать два пульта ДУ неудобно. Можно ли управлять аппаратом с помощью пульта ДУ телевизора?	О1	Да. С помощью функции обучения аппарата можно научить его отвечать на команды от пульта ДУ телевизора. Это позволит вам управлять аппаратом с помощью пульта ДУ телевизора (стр. 26). Эта функция доступна только для ИК (инфракрасного) пульта ДУ. Проверьте тип пульта ДУ вашего телевизора.
В2	Можно ли улучшить четкость диалогов?	О2	Да. Диалог в фильмах, теленовостях, спортивных программах и так далее, можно сделать более четкими с помощью функции «clear voice» (стр. 14).
В3	Можно ли управлять аппаратом со смартфона?	О3	Да. Аппаратом можно управлять с помощью смартфона или другого мобильного устройства с установленным на устройстве бесплатным приложением для мобильных устройств, MusicCast CONTROLLER (стр. 18). Приложение MusicCast CONTROLLER позволяет выполнять такие задачи, как включение и выключение аппарата, выбор источника входного сигнала и регулировка громкости.
В4	Можно ли использовать наушники?	О4	Да. Можно использовать беспроводные наушники <i>Bluetooth</i> (стр. 17).
В5	Можно ли звук, воспроизводимый через аппарат, одновременно воспроизводить на другом аудиоустройстве и наоборот?	О5	Да. Звук от одного аудиоустройства с поддержкой технологии MusicCast одновременно можно воспроизводить на другом аудиоустройстве с поддержкой MusicCast. При этом следует помнить, что все данные устройства должны поддерживать MusicCast. Нажмите  на экране «Комнаты» приложения MusicCast CONTROLLER и следуйте экранным инструкциям по настройке главной комнаты (устройство-источник) и привязке к главной комнате других комнат (устройства, на которые распространяется звук). Подробнее об этом см. в прилагаемом документе Руководство по установке MusicCast или посетите веб-сайт Yamaha.
В6	Как воспроизвести через аппарат музыкальное содержимое, сохраненное на смартфоне?	О6	Воспользуйтесь одним из следующих методов. Подключение через <i>Bluetooth</i> (стр. 16) Этот метод удобен для воспроизведения музыкального содержимого со смартфона или другого мобильного устройства без подключения к сети. Воспроизведение музыки с помощью функции <i>AirPlay</i> (стр. 24) Этот метод удобен для пользователей iPhone или другого устройства iOS. Воспроизведение музыки с помощью приложения MusicCast CONTROLLER (стр. 25) Этот метод удобен для воспроизведения музыкального содержимого со смартфона или другого мобильного устройства, на котором установлено приложение MusicCast CONTROLLER.
В7	Можно ли слушать интернет-радио?	О7	Да. Воспользуйтесь функцией Net Radio приложения MusicCast CONTROLLER (стр. 23).

Названия компонентов и их функции

Аппарат (передняя и верхняя панели)

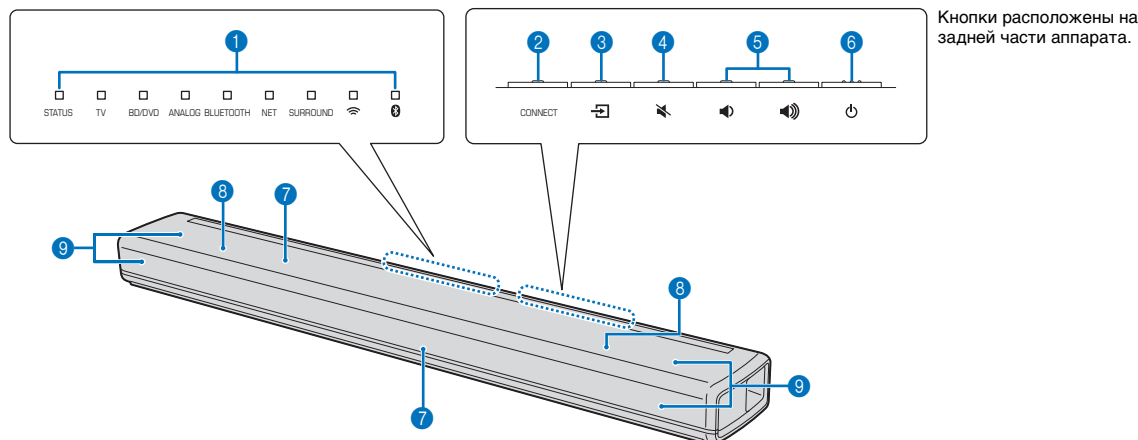

1 Индикаторы

Индикаторы на верхней панели мигают или горят непрерывно, отображая состояние операции и настройки.

В этом руководстве для объяснения состояния при необходимости используются иллюстрации девяти индикаторов панели индикации.

□ : выключен ■ : горит ☀ : мигает

Пример: Когда горит индикатор STATUS и мигает индикатор Wi-Fi

■ □ □ □ □ □ □ ☀ □

2 Кнопка CONNECT

Подключение аппарата к сети с помощью приложения MusicCast CONTROLLER (стр. 19).

3 Кнопка (вход)

Выберите для воспроизведения источник входного сигнала (стр. 12).

4 Кнопка (выключение звука)

Приглушение выводимого звука. Для восстановления громкости звука нажмите эту кнопку снова (стр. 13).

5 Кнопки (громкость +/-)

Регулировка громкости (стр. 13).

6 Кнопка (питание)

Включение и выключение аппарата (стр. 12).

ПОДСКАЗКА

- Аппарат может автоматически выключиться при включении функции «Авто режим ожид.» (стр. 29).

7 Сенсоры ДУ

Принимают инфракрасные сигналы от пульта ДУ аппарата (стр. 3) или телевизора (стр. 8). Сенсоры ДУ расположены на передней и верхней панелях аппарата (стр. 8, 9).

8 Двойные встроенные сабвуферы

Встроенные сабвуферы расположены в верхней части аппарата.

9 Колонки

Аппарат (задняя панель)

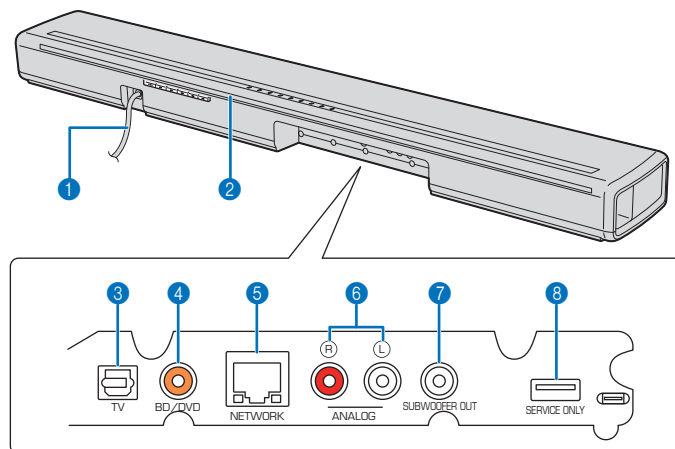

1 Кабель питания

Для подключения к настенной розетке переменного тока (стр. 10).

2 Повторитель пульта ДУ телевизора

Используется для передачи сигналов от пульта ДУ телевизора, принятого сенсором ДУ аппарата, на телевизор (стр. 8).

3 Входное гнездо TV

Для подключения к телевизору через оптический цифровой аудиокабель (стр. 10).

4 Входное гнездо BD/DVD

Для подключения к воспроизводящему устройству — проигрывателю дисков Blu-ray Disc (BD) — через коаксиальный цифровой кабель (стр. 11).

5 Гнездо NETWORK

Для подключения к сети с помощью сетевого кабеля (стр. 18).

6 Входные гнезда ANALOG

Для подключения к внешнему устройству с помощью стерео-кабеля (стр. 10, 11).

7 Гнездо SUBWOOFER OUT

Для подключения к внешнему сабвуферу с помощью моно-кабеля RCA (стр. 29).

8 Гнездо SERVICE ONLY

Служит только для послепродажного обслуживания. При обычной эксплуатации это гнездо не используется.

Установка

Аппарат можно установить на тумбе телевизора или закрепить на стене (стр. 9).

Он оснащен сенсорами ДУ, расположенными таким образом, чтобы обеспечить управление как при установке на тумбе телевизора, так и при монтаже на стене.

Установка аппарата на тумбе телевизора и так далее.

Расположите аппарат так, чтобы кнопки находились на дальней стороне аппарата.

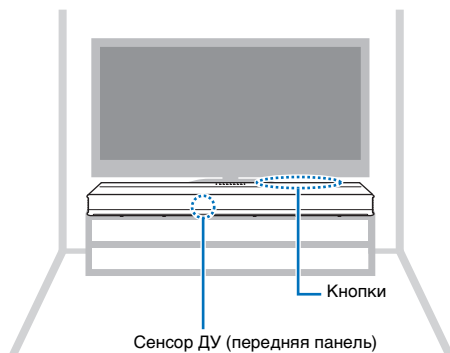

Предупреждения

- Не устанавливайте аппарат и проигрыватель BD-дисков или другое устройство непосредственно друг на друга. Это может стать причиной неправильной работы из-за вибраций.
- Не держите за колонки (тканевые части) спереди и сверху аппарата.
- Аппарат содержит динамики с немагнитным экранированием. Не располагайте вблизи аппарата магнитно-чувствительные компоненты (жесткие диски и так далее).
- В зависимости от вашей среды установки, может быть лучше подключить аппарат и внешние устройства до установки аппарата.

О повторителе пульта ДУ телевизора

Аппарат принимает сигналы от пульта ДУ телевизора через сенсор ДУ, расположенный на передней панели. Затем он передает эти сигналы через повторитель пульта ДУ телевизора, расположенный на задней панели.

Предупреждение

Чтобы гарантировать правильную передачу сигналов от пульта ДУ к сенсору ДУ телевизора, располагайте аппарат на расстоянии более 5 см от телевизора.

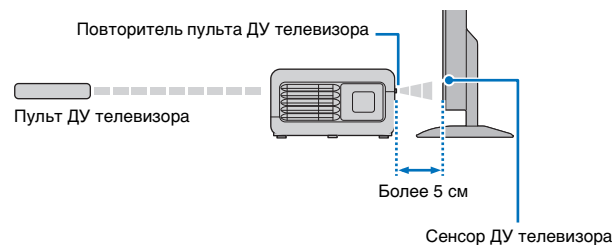

ПОДСКАЗКА

- Эта функция доступна только если в пульте ДУ телевизора используются инфракрасные сигналы.
- Пульт ДУ телевизора может использоваться даже когда аппарат выключен, но кабель питания аппарата подключен к стенной розетке переменного тока.

Монтаж аппарата на стене

Предупреждения

- При монтаже аппарата на стене все действия по установке должны выполняться квалифицированным персоналом продавца или сервисной организации. Пользователь не должен пытаться выполнить эту установку самостоятельно. Из-за неправильной или несоответствующей требованиям установки аппарат может упасть и травмировать пользователя.
- Для предотвращения падения аппарата его следует закреплять на оштукатуренной стене.
- Используйте имеющиеся в продаже винты, которые могут выдержать вес установки (размеры их указаны на шаге 2 справа). Использование вместо указанных винтов других крепежных средств, например коротких шурупов, гвоздей или двухсторонней клейкой ленты, может привести к падению аппарата.
- Закрепите кабели таким образом, чтобы они не провисали. Если вы случайно зацепите свободный кабель ногой или рукой, аппарат может упасть.
- Не опирайтесь на аппарат и не прикладывайте сверху к аппарату избыточных усилий. Это может привести к падению аппарата.
- Убедитесь в том, что аппарат надежно закреплен после установки. Yamaha не несет никакой ответственности за любые несчастные случаи, вызванные неправильной установкой.

Закрепите аппарат на стене так, чтобы кнопки были направлены вверх.

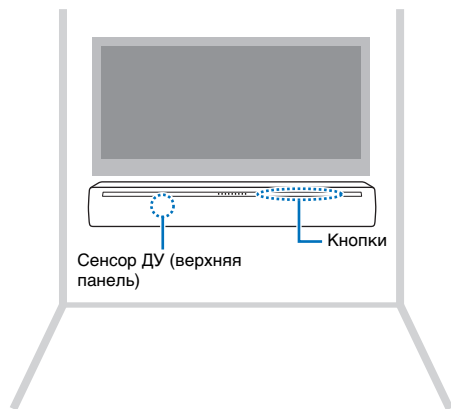

Порядок монтажа аппарата на стене

1 Приложите к стене монтажный шаблон и наметьте отверстия под винты.

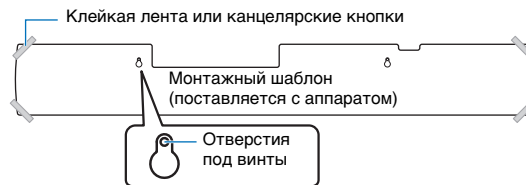

2 Отнимите монтажный шаблон от стены и заверните приобретенные винты (показанные ниже) в местах меток на стене.

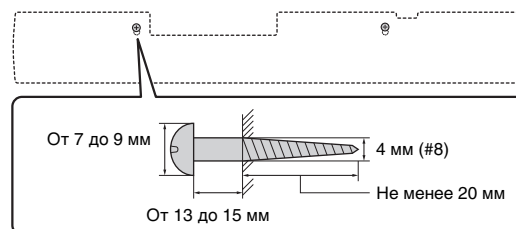

3 Снимите защитную бумагу с проставок и присоедините клейкой стороной к аппарату, как показано ниже.



4 Навесьте аппарат на винты.

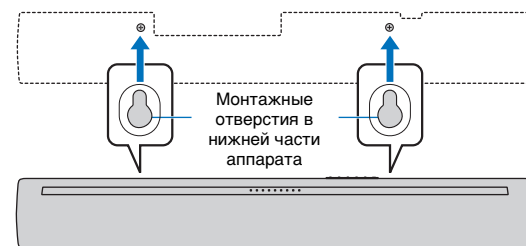

Использование комплектной фальш-полоски (для повторителя пульта ДУ телевизора)

Когда аппарат закреплен на стене, повторитель пульта ДУ телевизора может отсвечивать белым. Если это создает неудобство при просмотре телевизора, прикрепите к повторителю пульта ДУ телевизора комплектную фальш-полоску.

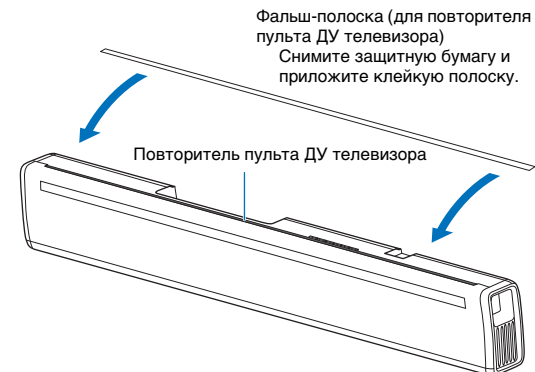

Подключение аппарата

Способ подключения аппарата зависит от типа гнезд, которыми оснащены телевизор или воспроизводящие устройства (проигрыватель BD/DVD-дисков и так далее), и от того, как подключены телевизор и воспроизводящие устройства. Для подключения аппарата см. примеры подключения на страницах 10 и 11.

- 1 Убедитесь, что кабель питания аппарата не подключен к стенной розетке переменного тока.**
- 2 Для подключения аппарата к телевизору и воспроизводящим устройствам см. примеры подключения на страницах 10 и 11.**
Чтобы подключить аппарат через комплектный оптический цифровой аудиокабель, снимите заглушку, проверьте ориентацию и затем надежно вставьте во входное гнездо телевизора.



ПОДСКАЗКА

- Подсоедините комплектный оптический цифровой аудиокабель к входному гнезду TV, коаксиальный цифровой кабель — к входному гнезду BD/DVD, а стерео-кабель — к входным гнездам ANALOG.

- 3 Вставьте кабель питания аппарата в стенную розетку переменного тока.**
- 4 Установите громкость телевизора как можно тише или отключите выход из встроенных динамиков телевизора.**

Предупреждение

Не прилагайте излишних усилий при подключении штекера кабеля. Это может привести к повреждению штекера кабеля или разъема.

ПОДСКАЗКА

- Если на шаге 4 настройка для отключения звука из динамиков в вашем телевизоре отсутствует, можете отключить звук, подключив наушники к гнезду наушников в телевизоре. Дополнительные сведения см. в руководствах по эксплуатации телевизора.
- Входные гнезда TV и BD/DVD поддерживают следующие аудиосигналы.
 - PCM (2 канала)
 - Dolby Digital (до 5.1 каналов)
 - DTS Digital Surround (до 5.1 каналов)

Подключение аппарата к телевизору

Метод подключения 1: подключение аппарата к телевизору

- Если в телевизоре имеется оптическое звуковое выходное гнездо**
Подсоедините один конец комплектного оптического цифрового аудиокабеля к входному гнезду TV аппарата, а другой конец — к оптическому цифровому выходному аудиогнезду в телевизоре.
- Если в телевизоре нет оптического звукового выходного гнезда**
С помощью приобретаемого дополнительно стерео-кабеля соедините выходные гнезда ANALOG аппарата с аналоговыми выходными аудиогнездами в телевизоре.

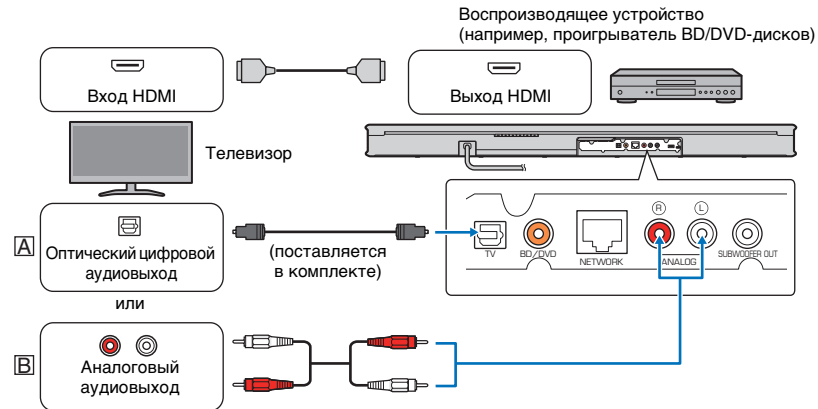

Для просмотра телевизора или воспроизведения содержимого от других устройств

Измените источник входного сигнала телевизора	При просмотре телевизора	Переключите источник входного сигнала для просмотра телевизора (выберите такой же источник входного сигнала, какой использовался перед подключением аппарата к телевизору).
	При воспроизведении содержимого от устройства	Переключите источник входного сигнала для воспроизведения с проигрывателя BD/DVD-дисков или другого устройства.
Выберите источник входного сигнала аппарата		Измените источник входного сигнала аппарата с помощью кнопок входа на пульте ДУ аппарата. A: TV B: ANALOG ПРИМЕЧАНИЕ • Если звук от телевизора в цифровом формате (Dolby Digital или DTS Digital Surround) не поступает, убедитесь, что для вывода цифрового звука в телевизоре установлено значение PCM (2 канала).

Метод подключения 2: подключение аппарата к воспроизводящему устройству (проигрыватель BD/DVD-дисков и так далее)

Этот метод служит для подключения аппарата к воспроизводящему устройству, когда его нельзя подключить к телевизору по методу 1, так как в телевизоре нет оптического цифрового выходного аудиогнезда или аналоговых выходных аудиогнезд. Этот метод можно использовать также для подключения аппарата к воспроизводящему устройству, если он был подключен к телевизору, но окружающее звучание от проигрывателя BD/DVD-дисков или другого устройства, подключенного к телевизору, не достигается.

A Если в воспроизводящем устройстве есть оптическое цифровое выходное аудиогнездо

Подсоедините один конец комплектного оптического цифрового аудиокабеля к входному гнезду TV аппарата, а другой конец — к оптическому цифровому выходному аудиогнезду воспроизводящего устройства.

B Если в воспроизводящем устройстве нет оптического цифрового выходного аудиогнезда

Подсоедините один конец приобретаемого отдельно коаксиального цифрового кабеля к входному гнезду BD/DVD аппарата, а другой конец — к коаксиальному цифровому выходному аудиогнезду воспроизводящего устройства.

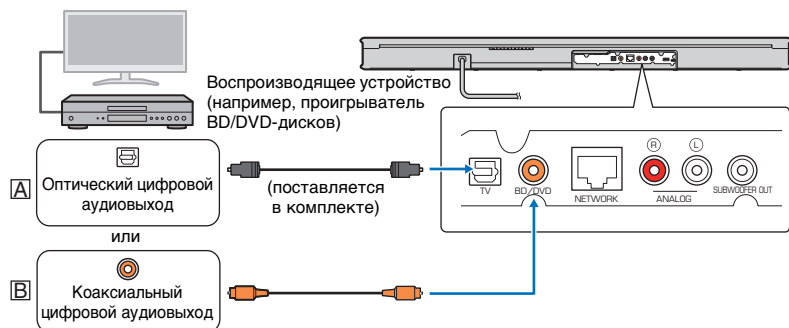

Для просмотра видео от воспроизводящего устройства, подключенного к телевизору

Измените источник входного сигнала телевизора	Переключите источник входного сигнала для воспроизведения с проигрывателя BD/DVD-дисков или другого воспроизводящего устройства, подключенного к телевизору.
Выберите источник входного сигнала аппарата	Измените источник входного сигнала аппарата с помощью кнопок входа на пульте ДУ аппарата. A: TV B: BD/DVD

Подключение аппарата к другим устройствам

Такие устройства, как проигрыватели компакт/DVD-дисков и игровые приставки, можно подключать к аппарату для получения динамического звучания. Для соединения выходных аудиогнезд на воспроизводящих устройствах с входными гнездами на аппарате следует использовать оптический цифровой аудиокабель, коаксиальный цифровой аудиокабель или стереокабель.

Проигрыватель компакт/DVD-дисков, игровая приставка и так далее.

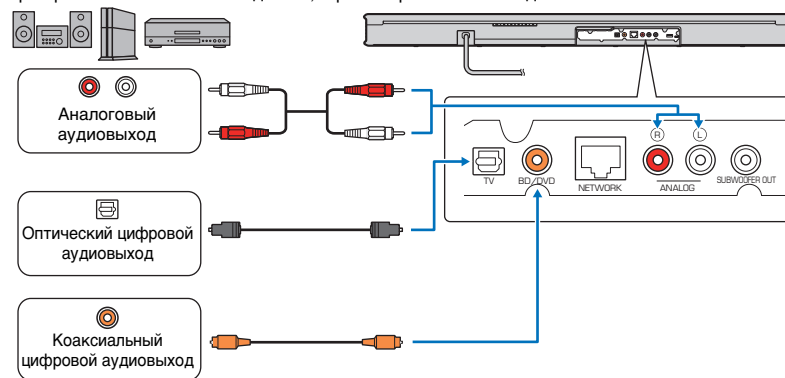

Для просмотра видео от внешнего устройства

Измените источник входного сигнала телевизора	Переключите источник входного сигнала для воспроизведения от данного внешнего устройства.
Выберите источник входного сигнала аппарата	Для воспроизведения звука от внешнего устройства нажмите кнопку входа (ANALOG, TV или BD/DVD), соответствующую гнезду(ам) на аппарате, к которым подключено внешнее устройство. TV BD/DVD ANALOG ПРИМЕЧАНИЕ • Если звук от внешнего устройства в цифровом формате (Dolby Digital или DTS Digital Surround) не поступает, убедитесь, что для вывода цифрового звука в устройстве не установлено значение PCM (2 канала). • Если громкость можно регулировать с помощью устройства, подключенного к входным гнездам ANALOG аппарата, то, чтобы предотвратить неожиданное чрезмерное повышение громкости, установите на этом устройстве такой же уровень громкости, как на других устройствах, подключенных к входным гнездам TV и BD/DVD аппарата.

Операции

Передачик сигнала ДУ

Передача инфракрасных сигналов.

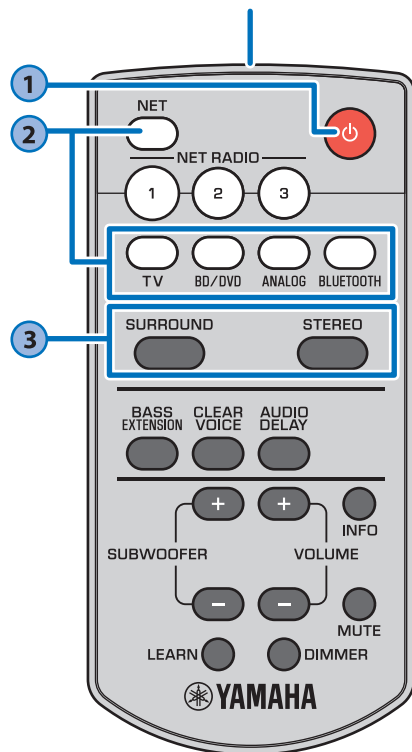

1

Кнопка (питание)

Включение и выключение аппарата.

Включено



Горит зеленый индикатор последнего выбранного источника входного сигнала.

Показывает настройку окружающего режима и состояние сетевого подключения (стр. 18) или подключения *Bluetooth* (стр. 16).

Выключено (включена функция «Режим ожидания сети», стр. 30)

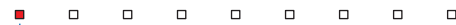

Горит красный индикатор

Выключено

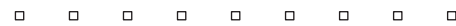

ПОДСКАЗКА

- При первом включении аппарата после покупки индикатор  медленно мигает.



Пока мигает индикатор , для подключения аппарата к беспроводной сети к аппарату можно применить сетевые настройки с устройства iOS (iPhone и так далее). Подробные сведения о настройках см. в разделе «Воспроизведение музыки с помощью AirPlay» (стр. 24). Нажмите любую кнопку на пульте ДУ, чтобы отменить эту функцию, если она не будет использоваться.

Индикатор  не мигает, если к гнезду NETWORK аппарата через кабель подключен маршрутизатор (проводное подключение).

2

Кнопки входа

Выберите для воспроизведения источник входного сигнала.

TV	Звук от телевизора или от устройства, подключенного к входному гнезду TV аппарата
BD/DVD	Звук от устройства, подключенного к входному гнезду BD/DVD
ANALOG	Звук от устройства, подключенного к входным гнездам ANALOG
BLUETOOTH	Звук от устройства, подключенного через <i>Bluetooth</i>
NET	Вход звука, поступающего через сеть Последний источник звука выбирается при нажатой кнопке NET.

Горит индикатор выбранного источника входного сигнала. (Пример: когда выбран телевизор.)





ПОДСКАЗКА

- Чтобы воспроизвести звук или просмотреть видео от воспроизводящего устройства, подключенного к телевизору, в качестве источника входного сигнала в телевизоре выберите данное воспроизводящее устройство.
- Сведения о воспроизведении с устройства *Bluetooth* см. на стр. 16. Сведения о воспроизведении звука через сеть см. на стр. 22–25.

3

Кнопки SURROUND и STEREO

Переключение между воспроизведением в режиме окружающего звучания и стереофоническим (2-канальным) режимом. Выбрав воспроизведение в режиме окружающего звучания, вы сможете наслаждаться реалистичными звуковыми эффектами, создаваемыми с помощью эксклюзивной технологии Yamaha AIR SURROUND XTREME.

SURROUND	 Горит (режим окружающего звучания)
STEREO	 Не горит (стереофонический режим)

ПОДСКАЗКА

- Для воспроизведения 2-канального стереосигнала в окружающем режиме используется технология Dolby Pro Logic II.
- Установив на мобильном устройстве приложение MusicCast CONTROLLER (стр. 19), можно выбрать режим окружающего звучания TV PROGRAM, MOVIE, MUSIC, SPORTS или GAME.

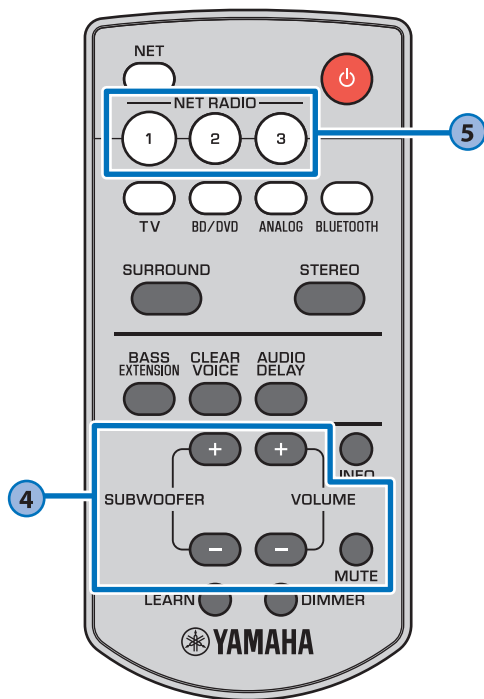

4

Кнопки SUBWOOFER (+/-)

Регулировка громкости сабвуфера.



Кнопки VOLUME (+/-)

Регулировка громкости аппарата.

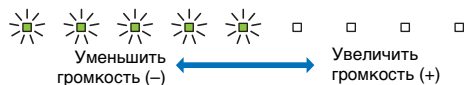

Кнопка MUTE

Приглушение выводимого звука. Для восстановления громкости звука нажмите кнопку снова.



5

Кнопки NET RADIO (1-3)

Привяжите вход звука через сеть (интернет-радиостанции, музыкальные файлы, сохраненные на серверах мультимедиа, и так далее) к кнопке NET RADIO.

Привязка станции

- 1 Воспроизведите нужную интернет-радиостанцию (стр. 22–25)
- 2 Нажмите и удерживайте более 3 секунд кнопку NET RADIO 1, 2 или 3.



Настройка на привязанную интернет-радиостанцию

- 1 Нажмите кнопку NET RADIO (1, 2 или 3), к которой была привязана нужная интернет-радиостанция.

ПОДСКАЗКА

- При привязке интернет-радиостанции к кнопке NET RADIO 1, 2, или 3 пульта ДУ та же станция регистрируется также под номером 1, 2 или 3 в разделе «Предпочтения» приложения MusicCast CONTROLLER. При регистрации интернет-радиостанции под номером 1, 2 или 3 в разделе «Предпочтения» приложения MusicCast CONTROLLER та же станция привязывается к кнопке NET RADIO 1, 2 или 3 пульта ДУ.

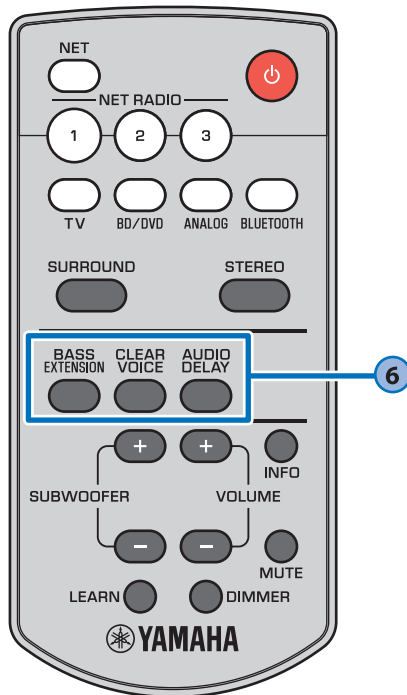

6

Кнопка BASS EXTENSION

Включение и выключение функции глубоких низких частот. Когда эта функция включена, вы можете наслаждаться мощными басовыми звуками благодаря применению оригинальной технологии усиления басов Yamaha «Advanced Bass Extension Processing».



Включено: мигает три раза и гаснет
Выключено: мигает один раз и гаснет

Кнопка CLEAR VOICE

Включение и выключение функции Clear Voice. Когда эта функция включена, очень четко воспроизводятся голоса людей, например реплики в фильмах, телепередачах, новостных программах и спортивных комментариях.



Включено: мигает три раза и гаснет
Выключено: мигает один раз и гаснет

Кнопка AUDIO DELAY

Регулировка задержки вывода звукового сигнала для синхронизации с видеоизображением, если кажется, что видеоизображение в телевизоре отстает от звука. Выполните описанную ниже процедуру регулировки задержки вывода звука.

ПРИМЕЧАНИЕ

- Задержку вывода звука невозможно отрегулировать в следующих ситуациях.
 - Если в качестве источника входного сигнала выбран вариант *Bluetooth* или *NET*.
 - Если звук распространяется с аппарата на одно или несколько других устройств с поддержкой MusicCast.

1 Нажмите и удерживайте более 3 секунд кнопку AUDIO DELAY.

Крайний левый индикатор начнет мигать.



2 С помощью кнопки SUBWOOFER (+/-) отрегулируйте задержку вывода звука. Нажатие кнопки SUBWOOFER (+) увеличивает задержку вывода звука.



3 Чтобы завершить регулировку, нажмите кнопку AUDIO DELAY.

ПОДСКАЗКА

- При отсутствии каких-либо действий в течение 20 секунд регулировка завершится автоматически.

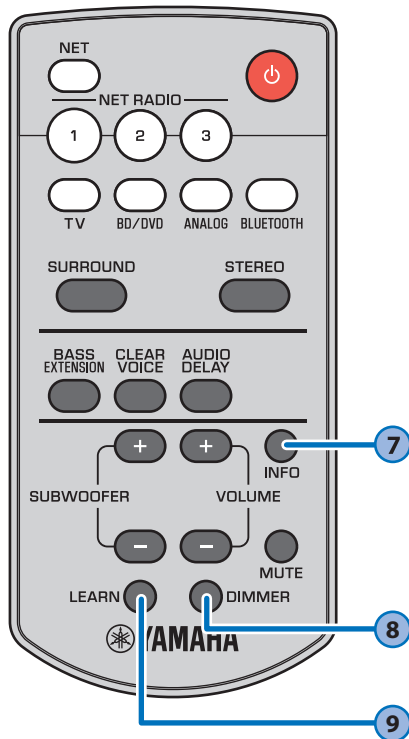

7

Кнопка INFO

Нажав кнопку INFO, можно по свечению индикаторов проверить состояние настроек, включая тип аудиосигнала, подаваемого на вход, и включена или отключена функция Clear Voice.

Тип аудиосигнала, подаваемого на вход

DTS Digital Surround

 Зеленый

Dolby Digital

 Зеленый

Для воспроизведения 2-канального стереосигнала в окружающем режиме используется технология Dolby Pro Logic II

Зеленый

Функции аппарата и расположение их индикаторов

Включена функция глубоких низких частот

 Зеленый

Включена функция Clear Voice

 Зеленый

При размещении аппарата на горизонтальной поверхности, например на тумбе телевизора

 Зеленый

При монтаже на стене

 Синий

ПОДСКАЗКА

- Аппарат может воспроизводить аудиосигналы следующих типов. Индикаторы не горят, если на вход подается аналоговый аудиосигнал или аудиосигнал PCM.
 - Аналоговый сигнал
 - PCM (2 канала)
 - Dolby Digital
 - DTS Digital Surround

8

Кнопка DIMMER

Изменение яркости индикаторов. При каждом нажатии кнопки яркость изменяется в следующей последовательности:

Тусклый (настройка → Не горит → Яркий по умолчанию)



Индикаторы горят ярко сразу после операции и изменяют яркость на указанную через несколько секунд.

9

Кнопка LEARN

Аппарат переходит в режим обучения, в котором он может запоминать команды пульта ДУ телевизора (стр. 26).

Прослушивание аудиозаписей с устройства Bluetooth

Звук от устройства *Bluetooth*, например мобильного устройства или цифрового музыкального проигрывателя, можно воспроизводить через беспроводное подключение.



ПРИМЕЧАНИЕ

- При необходимости настройте уровень громкости устройства *Bluetooth*.
- Когда включена функция «Режим ожидания сети» (стр. 30), аппарат включается при выполнении операций с устройством *Bluetooth*.
- Выполните подключение устройства *Bluetooth* к аппарату. При этом они должны находиться на расстоянии до 10 м друг от друга.

ПОДСКАЗКА

- Дополнительные сведения см. в документации, предоставленной с устройством *Bluetooth*.

1 Нажмите кнопку BLUETOOTH на пульте ДУ аппарата, чтобы в качестве источника входного сигнала выбрать Bluetooth.

На аппарате загорится индикатор BLUETOOTH.



Если устройство *Bluetooth* ранее подключалось, при нажатии кнопки BLUETOOTH аппарат подключится к последнему подключаемому устройству. Прервите это подключение, чтобы подключить новое устройство.

2 На устройстве Bluetooth включите функцию Bluetooth.

3 Выберите в списке устройств Bluetooth на устройстве пункт «YAS-306 xxxxxx Bluetooth»*.

* Если аппарат зарегистрирован как устройство с поддержкой MusicCast (стр. 19), отображается название помещения (имя сети).

Если появится запрос ключа доступа (PIN-кода), введите код «0000».

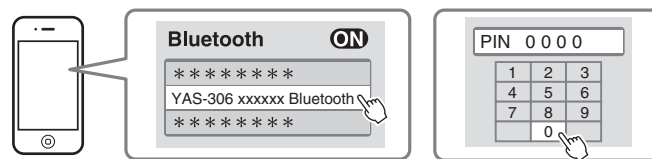

После установления подключения на аппарате загорится индикатор .



На устройстве *Bluetooth* отображается индикатор  или сообщение о завершении операции.

4 Начните воспроизведение композиции на устройстве Bluetooth.

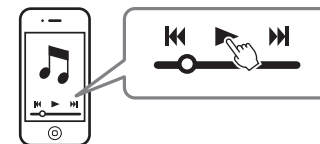

Завершение сеанса подключения Bluetooth

Чтобы завершить подключение *Bluetooth*, выполните одну из следующих операций.

- При завершении сеанса подключения индикатор  на аппарате выключается.
- На устройстве *Bluetooth* отключите функцию *Bluetooth*.
- На пульте ДУ аппарата нажмите и удерживайте более 3 секунд кнопку BLUETOOTH.
- Переключите источник входного сигнала аппарата на любой, отличный от входного сигнала *Bluetooth*.
- Выключите аппарат.

Использование беспроводных наушников для прослушивания звукозаписей

Для прослушивания звукозаписей, воспроизводимых через аппарат, можно использовать беспроводные наушники *Bluetooth*. Звук передается на беспроводные наушники с помощью приложения MusicCast CONTROLLER, устанавливаемого на мобильном устройстве.

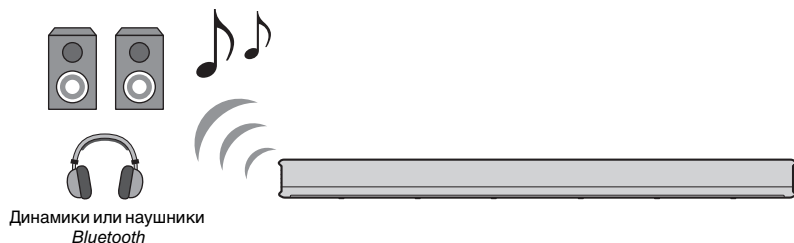

ПРИМЕЧАНИЕ

- Используйте устройство *Bluetooth*, которое поддерживает профиль A2DP.
- Вход звука, получаемый с использованием функции AirPlay, или от устройства *Bluetooth*, нельзя передать для воспроизведения на другие устройства *Bluetooth*.
- Выполните подключение устройства *Bluetooth* к аппарату. При этом они должны находиться на расстоянии до 10 м друг от друга.

ПОДСКАЗКА

- Звук будет выводиться также от аппарата.
- В этом разделе в качестве примеров используются экраны приложения MusicCast CONTROLLER на английском языке на устройстве iPhone.
- Дополнительные сведения см. в документации, предоставленной с устройством *Bluetooth*.

- 1** С помощью приложения MusicCast CONTROLLER подключите аппарат к сети и зарегистрируйте аппарат как устройство с поддержкой MusicCast (стр. 19).
- 2** С помощью приложения MusicCast CONTROLLER воспроизведите композицию (через любое устройство, кроме устройства *Bluetooth*).
- 3** Настройте устройство *Bluetooth* (беспроводные наушники и так далее) для соединения с аппаратом через *Bluetooth*.

- 4** Нажмите  на экране воспроизведения в приложении MusicCast CONTROLLER.



- 5** Нажмите «Передача по Bluetooth».



- 6** Включите функцию «Передача по Bluetooth» и выберите целевое устройство *Bluetooth* (беспроводные наушники и так далее).

После установления подключения на аппарате загорится индикатор .

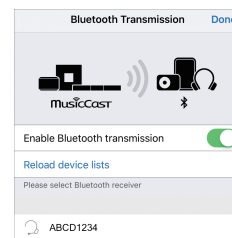

- 7** Нажмите «Готово».

Звук будет выводиться из целевого устройства *Bluetooth* (беспроводные наушники и так далее).

Завершение сеанса подключения *Bluetooth*

Чтобы завершить подключение *Bluetooth*, выполните одну из следующих операций. При завершении сеанса подключения индикатор  на аппарате выключается.

- Завершите подключение *Bluetooth* с устройства *Bluetooth* или выключите устройство *Bluetooth*.
- В приложении MusicCast CONTROLLER отключите функцию «Передача по *Bluetooth*».
- На пульте ДУ аппарата нажмите и удерживайте более 3 секунд кнопку **BLUETOOTH**.
- Выключите аппарат.

Сети

Сетевые функции и приложение MusicCast CONTROLLER

Посредством сетевого подключения через данный аппарат можно слушать интернет-радио или службы потоковой трансляции музыки и воспроизводить музыкальные файлы с помощью AirPlay или компьютера (сервер мультимедиа). Для большинства вариантов воспроизведения требуется приложение «MusicCast CONTROLLER» для мобильных устройств. Для воспроизведения музыкальных файлов установите приложение MusicCast CONTROLLER на мобильном устройстве.

Выполните следующие шаги от установления сетевого подключения до воспроизведения.

1 Выберите сетевое подключение: проводное (стр. 18) или беспроводное (стр. 19).



2 С помощью приложения MusicCast CONTROLLER подключите аппарат к сети и зарегистрируйте его как устройство с поддержкой MusicCast (стр. 19).



3 С помощью приложения MusicCast CONTROLLER слушайте музыку из сети* (стр. 22–25).

* С помощью функции AirPlay можно воспроизводить музыкальные файлы без использования приложения MusicCast CONTROLLER.

ПРИМЕЧАНИЕ

- Для использования сетевой функции данный аппарат, ПК и мобильное устройство должны быть подключены к одному и тому же маршрутизатору.
- При использовании маршрутизатора, поддерживающего несколько кодов SSID, доступ к аппарату может быть невозможен в зависимости от SSID подключаемого устройства. Подключите аппарат и мобильное устройство с использованием одинакового SSID.
- Некоторые установленные на компьютере программы для обеспечения безопасности или настройки сетевых устройств (например, брандмауэр) могут блокировать доступ аппарата к компьютеру или интернет-радиостанции. В этом случае замените программы для обеспечения безопасности и (или) измените настройки сетевого устройства.
- Сетевое подключение нельзя установить, если на маршрутизаторе включен фильтр MAC-адресов. Проверьте настройки маршрутизатора.
- Чтобы вручную настроить маску подсети маршрутизатора, примените ту же подсеть, которая используется данным аппаратом, для всех устройств.
- Для доступа к службам Интернета рекомендуется использовать широкополосное сетевое подключение.
- Аппарат не может быть подключен к сети, которая требует ручной настройки. Подключите аппарат к маршрутизатору с поддержкой DHCP.

Подключение к сети

Выберите проводное или беспроводное подключение в соответствии с вашей сетевой средой.

Проводные сетевые подключения

Для использования проводного сетевого подключения подсоедините аппарат к маршрутизатору через сетевой кабель STP (кабель прямого подключения категории 5 или выше; в комплекте с аппаратом не поставляется).

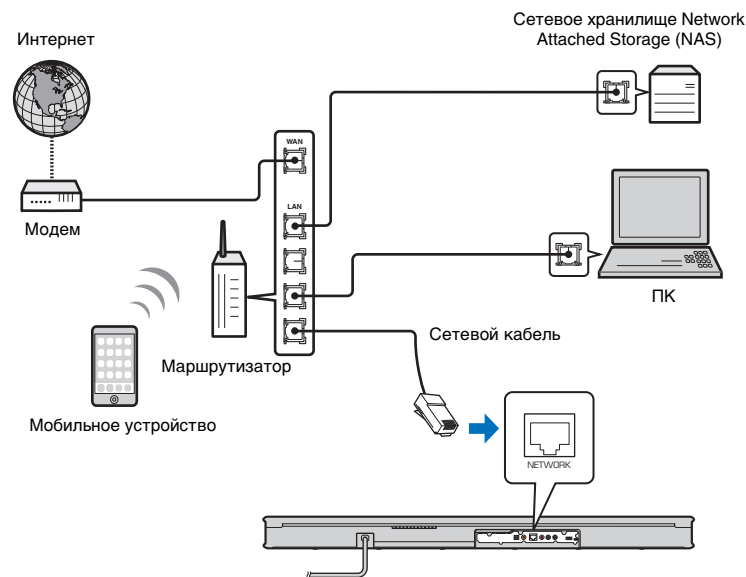

ПОДСКАЗКА

- В случае изменения сетевых подключений или настроек воспользуйтесь приложением MusicCast CONTROLLER, чтобы подключить аппарат к сети и снова зарегистрировать его как устройство с поддержкой MusicCast (стр. 19).

Беспроводные сетевые подключения

Для использования сети подключите аппарат к беспроводному маршрутизатору (точке доступа).

Инструкции по подключению к беспроводному маршрутизатору (точке доступа) см. в следующих разделах:

- Использование приложения MusicCast CONTROLLER (стр. 19)
- Применение к аппарату настроек устройства iOS (iPhone и так далее) (стр. 24)

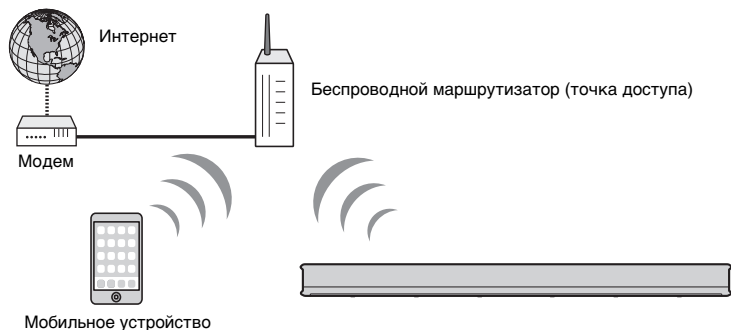

Когда аппарат подключен к беспроводной сети, на аппарате горит индикатор .



ПРИМЕЧАНИЕ

- Если аппарат и беспроводной маршрутизатор (точка доступа) расположены слишком далеко друг от друга, аппарат может не подключиться к беспроводному маршрутизатору (точке доступа). В этом случае расположите их ближе друг к другу.

Подключение с помощью приложения MusicCast CONTROLLER (регистрация аппарата как устройства с поддержкой MusicCast)

Для подключения аппарата к сети и регистрации его как устройства с поддержкой MusicCast установите на мобильном устройстве приложение MusicCast CONTROLLER.

ПОДСКАЗКА

- Прежде чем начать, убедитесь, что мобильное устройство подключено к вашему домашнему маршрутизатору.
- В этом разделе в качестве примеров используются экраны приложения MusicCast CONTROLLER на английском языке на устройстве iPhone.
- Экраны приложения MusicCast CONTROLLER и названия пунктов меню могут быть изменены без предварительного уведомления.

1 Установите приложение MusicCast CONTROLLER на мобильном устройстве и откройте приложение.

Выполните поиск по ключевым словам «MusicCast CONTROLLER» на веб-сайте App Store или Google Play.

2 Нажмите «Настроить».



3 Включите аппарат и затем нажмите «Далее».

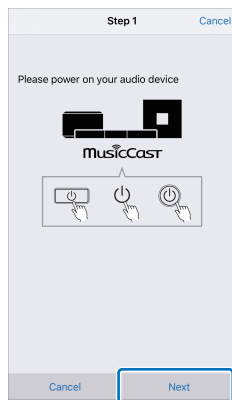

4 Нажмите и удерживайте кнопку CONNECT, пока индикатор на аппарате не начнет мигать.

5 Следуйте экранным инструкциям по настройке сетевых параметров.

ПОДСКАЗКА

- Когда появится экран, как показанный ниже, следуйте экранным инструкциям по настройке сетевых параметров.

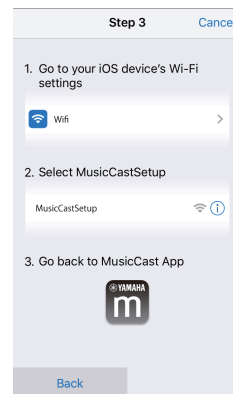

1. Кнопкой «Главный экран» на мобильном устройстве вернитесь к главному экрану.
2. На странице «Settings» выберите «Wi-Fi».
3. На странице «CHOOSE A NETWORK...» выберите «MusicCastSetup».
4. Кнопкой «Главный экран» вернитесь к приложению MusicCast CONTROLLER.

- Когда появится экран, как показанный ниже слева, выберите сеть, к которой будет подключен аппарат, и введите пароль маршрутизатора (ключ шифрования). Пароль маршрутизатора (ключ шифрования) часто указывается на маршрутизаторе. См. документацию, прилагаемую к маршрутизатору.

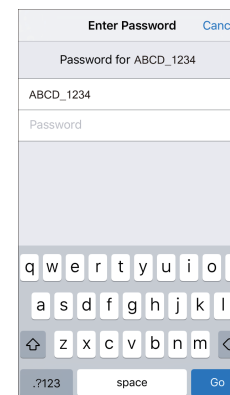
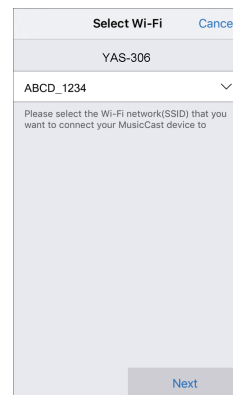

6 Чтобы зарегистрировать аппарат как устройство с поддержкой MusicCast, введите следующую информацию.

- Название местоположения («дом», «дачный коттедж» и так далее)
- Название и фотография помещения, где установлен аппарат

Название местоположения и название и фотографию помещения, где установлен аппарат, можно будет позже изменить.

The screenshot shows a registration form with the following elements:

- Header: "Location Name" with a "Cancel" button on the right.
- Input field: "Enter Location Name".
- Text input: "Home1".
- Help text: "Location name is used to recognize a MusicCast location which contains one or several rooms (Ex. My place, workplace, etc.) This can be changed later".
- Next button: "Next" at the bottom right.

Сетевое подключение к приложению MusicCast CONTROLLER завершено, и аппарат зарегистрирован как устройство с поддержкой MusicCast.

ПОДСКАЗКА

- Если с приложением MusicCast CONTROLLER уже зарегистрировано другое устройство с поддержкой MusicCast, на экране выбора помещения нажмите ⚙️ (Настройка) и затем выберите «Добавить новое устройство», чтобы добавить аппарат к приложению.

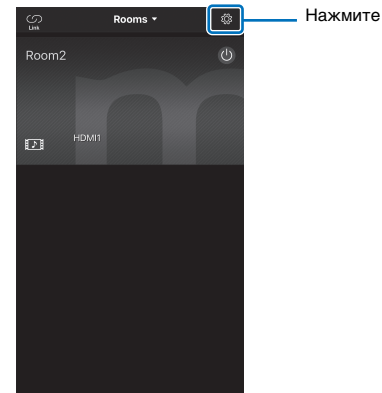

Воспроизведение музыки, сохраненной на серверах мультимедиа (ПК/NAS)

Через аппарат можно воспроизводить музыкальные файлы, хранимые на компьютере или в совместимом с DLNA сетевом хранилище данных (NAS).

ПРИМЕЧАНИЕ

- При использовании беспроводного сетевого подключения звук может прерываться. В этом случае используйте проводное сетевое подключение.

Поддерживаемые форматы файлов

Файл	Частота дискретизации (кГц)	Количество каналов	Воспроизведение без прерываний
WAV*	От 32 до 192	2	✓
MP3	От 8 до 48	2	—
WMA	От 8 до 48	2	—
MPEG-4 AAC	От 8 до 48	2	—
FLAC	От 32 до 192	2	✓
ALAC	От 32 до 96	2	✓
AIFF	От 32 до 192	2	✓

* Только формат «линейный PCM»

ПРИМЕЧАНИЕ

- Для воспроизведения файлов FLAC, сохраненных на ПК или в сетевом хранилище данных, необходимо установить на ПК серверное ПО, поддерживающее совместное использование FLAC-файлов через DLNA, или использовать сетевое хранилище данных, поддерживающее файлы FLAC.
- Содержимое, защищенное технологией управления цифровыми правами (DRM), не воспроизводится.

Настройка совместного использования носителей

Для воспроизведения музыкальных файлов, хранимых на компьютере или в совместимом с DLNA сетевом хранилище данных, сначала необходимо настроить параметры общего доступа к носителям на каждом музыкальном сервере.

ПК с установленной программой «Проигрыватель Windows Media»

Этот аппарат поддерживает проигрыватель Windows Media 11 и более поздней версии. В этом разделе в качестве примера описывается настройка проигрывателя Windows Media 12.

ПРИМЕЧАНИЕ

- Процедуры управления могут изменяться в зависимости от вашего ПК или настроек. Для получения дополнительных сведений обратитесь к документации, предоставленной производителем вашего ПК, или к справке проигрывателя Windows Media.

- 1 Запустите проигрыватель Windows Media 12 на ПК.
- 2 Выберите «Stream», затем «Turn on media streaming».
- 3 Нажмите «Turn on media streaming».
- 4 В раскрывающемся списке рядом с названием модели аппарата выберите «Allowed».
- 5 Нажмите «ОК», чтобы выйти.

Сетевое хранилище данных или ПК с установленным другим серверным ПО DLNA

Настройте параметры в соответствии с документацией, прилагаемой к устройству или ПО общего доступа к носителям.

Воспроизведение музыкальных файлов

Для воспроизведения музыкальных файлов следует использовать устанавливаемое на мобильном устройстве приложение MusicCast CONTROLLER.

ПРИМЕЧАНИЕ

- Прежде чем воспроизводить музыкальные файлы, следует зарегистрировать аппарат как устройство с поддержкой MusicCast (стр. 19).

- 1 С помощью приложения MusicCast CONTROLLER выберите помещение установки аппарата (Комната1 и так далее).
- 2 Нажмите  (Server).
- 3 Следуйте экранным инструкциям для выбора песни.

ПОДСКАЗКА

- После регистрации музыкального файла под номером 1, 2 или 3 в разделе «Предпочтения» приложения MusicCast CONTROLLER, зарегистрированный музыкальный файл можно воспроизводить с помощью кнопок NET RADIO 1, 2 или 3 на пульте ДУ.

Прослушивание интернет-радио

Прослушивание интернет-радиостанций возможно в любой точке мира.

ПРИМЕЧАНИЕ

- Прием некоторых интернет-радиостанций может быть невозможен.
- Аппарат использует базу данных интернет-радиостанций vTuner. Данная служба может быть отключена без уведомления.

Воспроизведение интернет-радио

Для выбора интернет-радиостанций используйте приложение MusicCast CONTROLLER, устанавливаемое на мобильном устройстве.

ПРИМЕЧАНИЕ

- Перед прослушиванием интернет-радио зарегистрируйте аппарат как устройство с поддержкой MusicCast (стр. 19).

- 1** С помощью приложения MusicCast CONTROLLER выберите помещение установки аппарата (Комната1 и так далее).
- 2** Нажмите  (Net Radio).
- 3** Выберите станцию в категориях «Locations», «Genres» и т. д.

ПОДСКАЗКА

- После регистрации интернет-радиостанции под номером 1, 2 или 3 в разделе «Предпочтения» приложения MusicCast CONTROLLER, зарегистрированную интернет-радиостанцию можно слушать с помощью кнопок NET RADIO 1, 2 или 3 на пульте ДУ.

Добавление закладки к станции с помощью приложения MusicCast CONTROLLER

- 1** Выберите нужную интернет-радиостанцию.
- 2** На экране воспроизведения нажмите **•••** и затем нажмите «Добавить закладку».

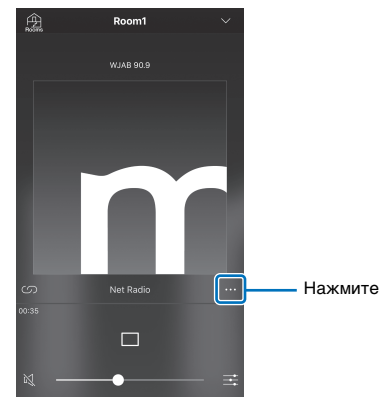

Настройка на зарегистрированную интернет-радиостанцию

- 1** Нажмите «Bookmarks» и затем нажмите «My_Favorites», чтобы выбрать нужную интернет-радиостанцию.

Воспроизведение музыки с помощью AirPlay

Функция AirPlay позволяет воспроизводить на данном аппарате музыку с iTunes или iPod через сеть.

ПОДСКАЗКА

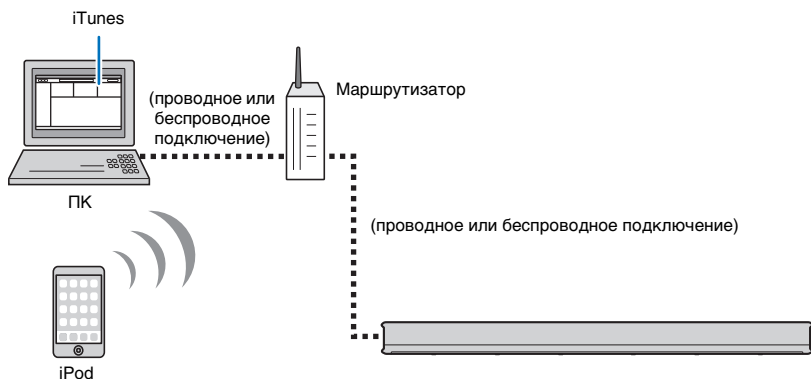

- В данном разделе для обозначения всех устройств «iPod touch», «iPhone» и «iPad» используется слово «iPod». Если не указано иное, «iPod» означает «iPod touch», «iPhone» и «iPad».



ПРИМЕЧАНИЕ

- AirPlay работает с iPhone, iPad, iPod touch с iOS 4.3.3 и более поздней версии, Mac с OS X Mountain Lion и более поздней версии и Mac и ПК с iTunes 10.2.2 и более поздней версии.

ПОДСКАЗКА

- При первом включении аппарата после покупки индикатор  медленно мигает. Пока мигает индикатор , для подключения аппарата к беспроводной сети к аппарату можно применить сетевые настройки с устройства iOS (iPhone и так далее). Индикатор  не мигает, если к гнезду NETWORK аппарата через кабель подключен маршрутизатор (проводное подключение).



Откройте на устройстве iOS экран настройки Wi-Fi и выберите аппарат в разделе «SETUP A NEW AIRPLAY SPEAKER...».

Пример

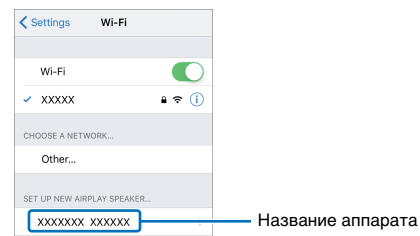

Когда откроется следующий экран, выберите сеть (точку доступа), к которой необходимо подключить аппарат.

Пример

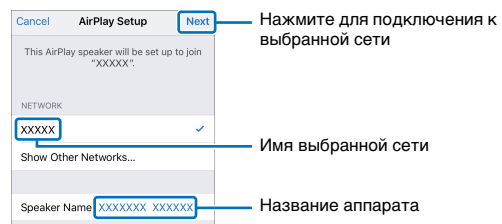

Если аппарат подключен к сети с помощью приложения MusicCast CONTROLLER, сетевые настройки изменяются на настройки из приложения MusicCast CONTROLLER.

Воспроизведение музыкального содержимого iTunes/iPod

Для воспроизведения на аппарате музыки с iTunes/iPod выполните следующие действия.

1 Включите аппарат, запустите на ПК приложение iTunes или откройте экран воспроизведения на iPod.

Если iTunes/iPod распознает устройство, появится значок AirPlay ().

iTunes (пример)



iPod (пример)

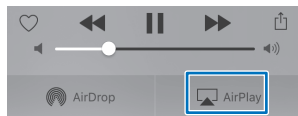

ПРИМЕЧАНИЕ

- Если значок не появляется, проверьте правильность подключения ПК/iPod к маршрутизатору.

2 На iTunes/iPod нажмите значок AirPlay и в качестве устройства для вывода звука выберите аппарат.

iTunes (пример)

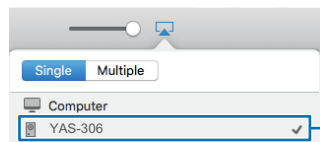

iPod (пример)

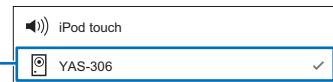

Аппарат

3 Выберите композицию и включите воспроизведение.

Для управления воспроизведением используйте приложение Музыка на iPod или iTunes на ПК.

ПОДСКАЗКА

- Когда включена функция «Режим ожидания сети» (стр. 30), аппарат автоматически включается при запуске воспроизведения на iTunes/iPod.
- Во время воспроизведения можно регулировать громкость аппарата из iTunes/iPod.

Предупреждение

При использовании для регулировки громкости органов управления iTunes/iPod громкость воспроизведения может оказаться неожиданно высокой. Это может привести к повреждению аппарата или колонок. Если во время воспроизведения громкость внезапно возрастет, немедленно остановите воспроизведение на iTunes/iPod.

Воспроизведение музыки, сохраненной на мобильных устройствах

Эта функция служит для воспроизведения музыки, сохраненной на мобильном устройстве, через сеть.

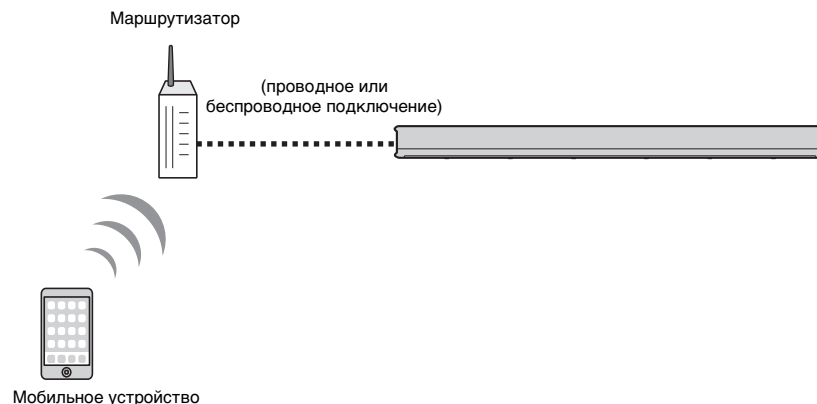

Воспроизведение музыки с помощью мобильного устройства

Для управления воспроизведением следует использовать устанавливаемое на мобильном устройстве приложение MusicCast CONTROLLER.

ПРИМЕЧАНИЕ

- Прежде чем воспроизводить музыкальные файлы, следует зарегистрировать аппарат как устройство с поддержкой MusicCast (стр. 19).

- 1 С помощью приложения MusicCast CONTROLLER выберите помещение установки аппарата (Комната1 и так далее).
- 2 Нажмите .
- 3 Выберите песню из разделов «Плейлисты», «Исполнители» и т. д.

Предупреждение

При использовании для регулировки громкости органов управления мобильного устройства громкость воспроизведения может оказаться неожиданно высокой. Это может привести к повреждению аппарата или колонок. Если во время воспроизведения громкость внезапно возрастет, немедленно остановите воспроизведение на мобильном устройстве.

Настройки

Регулировка громкости аппарата с помощью пульта ДУ телевизора

Аппарат можно «научить» реагировать на сигналы от пульта ДУ телевизора. Это позволит включать и отключать одновременно телевизор и аппарат или регулировать громкость с помощью пульта ДУ телевизора.

ПРИМЕЧАНИЕ

- Эта функция доступна только если в пульте ДУ телевизора используются инфракрасные (ИК) сигналы. Пульт ДУ, работа которого основана на радиосигналах, использовать нельзя.

Для пользователей кабельных и спутниковых ТВ-приставок

Для обучения аппарата командам пульта ДУ телевизора следует использовать пульт ДУ телевизора, но не пульт ДУ кабельной или спутниковой ТВ-приставки. Когда аппарат уже обучен командам пульта ДУ телевизора, для управления аппаратом можно использовать пульт ДУ кабельной или спутниковой ТВ-приставки.

1 Выключите аппарат и телевизор.

Если телевизор включен во время обучения аппарата командам пульта ДУ телевизора, свет, испускаемый телевизором, может помешать процессу обучения.



2 Направьте пульт ДУ аппарата на сенсор ДУ на аппарате и нажмите и удерживайте не менее 3 секунд кнопку LEARN.

Аппарат перейдет в режим обучения. Индикаторы аппарата будут мигать как показано ниже.



Зеленый (если аппарат установлен на тумбе телевизора)
Синий (если аппарат подвешен на стене)

ПРИМЕЧАНИЕ

- Для шагов 3–6 используются только пульт ДУ телевизора и кнопки на аппарате. Пульт ДУ аппарата не используется.
- Если аппарат уже освоил функции, индикаторы будут гореть следующим образом.
Приглушение звука: BD/DVD
Громкость (-): ANALOG
Громкость (+): BLUETOOTH
Питание: NET
При обучении аппарата командам пульта ДУ телевизора путем выполнения шагов 3–7 все предыдущее обучение очищается. Чтобы этого не произошло, нажмите на пульте ДУ аппарата кнопку LEARN или (питание), чтобы отменить режим обучения.
- Все обучение происходит сразу за одну процедуру. Аппарат следует обучить сразу всем необходимым командам пульта ДУ телевизора, так как при попытке позже обучить аппарат дополнительным командам все предыдущее обучение будет очищено.

3 Обучение аппарата команде «Приглушение звука» пульта ДУ телевизора.

3-1 Нажмите на аппарате кнопку .







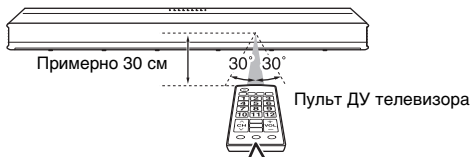



Индикаторы   

3-2 Наведите пульт ДУ телевизора на сенсор ДУ на аппарате, нажмите и удерживайте не менее 1 секунды кнопку приглушения звука и затем отпустите ее не менее чем на 1 секунду. Прделайте эту операцию дважды. Расположение сенсора ДУ изменяется в зависимости от установки аппарата (стр. 8, 9).



Нажмите и удерживайте (не менее 1 секунды) → Отпустите (не менее чем на 1 секунду) → Нажмите и удерживайте (не менее 1 секунды) → Отпустите

Результат	Короткий высокий звуковой сигнал / зуммер	Индикаторы
Обучение прошло успешно	Один раз	<input type="checkbox"/>   Горит <input type="checkbox"/> <input type="checkbox"/> <input type="checkbox"/>  <input type="checkbox"/> <input type="checkbox"/>
Не удалось обучить Повторите процедуру с шага 3-1.	Дважды	<input type="checkbox"/>       <input type="checkbox"/> <input type="checkbox"/>

Устранение неполадок при неудачном обучении аппарата командам

- ✓ Выключен ли телевизор?
- ✓ Не попадает ли на аппарат прямой солнечный свет или флуоресцентное освещение, мешающие выполнению операции?
- ✓ Используйте ли вы пульт ДУ телевизора для шагов 3–6? (Пульт ДУ аппарата не должен использоваться.)
- ✓ Используйте ли вы пульт ДУ в пределах указанного выше диапазона?
- ✓ Нажимаете ли вы кнопки пульта ДУ телевизора не менее 1 секунды, затем отпуская их не менее 1 секунду?

Если аппарат не может обучиться командам даже после проверки всего перечисленного выше, нажмите и удерживайте и затем отпустите кнопку на пульте ДУ телевизора три раза.









4 Обучение аппарата команде «Громкость (-)» пульта ДУ телевизора.

4-1 Нажмите на аппарате кнопку .



Индикаторы   

4-2 Наведите пульт ДУ телевизора на сенсор ДУ на аппарате, нажмите и удерживайте не менее 1 секунды кнопку «Громкость (-)» и затем отпустите ее не менее чем на 1 секунду. Прделайте эту операцию дважды.

Результат	Короткий высокий звуковой сигнал / зуммер	Индикаторы
Обучение прошло успешно	Один раз	<input type="checkbox"/>   Горит <input type="checkbox"/> <input type="checkbox"/> <input type="checkbox"/>  <input type="checkbox"/> <input type="checkbox"/>
Не удалось обучить Повторите процедуру с шага 4-1.	Дважды	<input type="checkbox"/>       <input type="checkbox"/> <input type="checkbox"/>









5 Обучение аппарата команде «Громкость (+)» пульта ДУ телевизора.

5-1 Нажмите на аппарате кнопку .



Индикаторы   

5-2 Наведите пульт ДУ телевизора на сенсор ДУ на аппарате, нажмите и удерживайте не менее 1 секунды кнопку «Громкость (+)» и затем отпустите ее не менее чем на 1 секунду. Прделайте эту операцию дважды.

Результат	Короткий высокий звуковой сигнал / зуммер	Индикаторы
Обучение прошло успешно	Один раз	<input type="checkbox"/>   Горит <input type="checkbox"/> <input type="checkbox"/> <input type="checkbox"/>  <input type="checkbox"/> <input type="checkbox"/>
Не удалось обучить Повторите процедуру с шага 5-1.	Дважды	<input type="checkbox"/>       <input type="checkbox"/> <input type="checkbox"/>

6 Обучение аппарата команде «Питание» пульта ДУ телевизора.

6-1 Нажмите на аппарате кнопку .



Индикаторы

6-2 Наведите пульт ДУ телевизора на сенсор ДУ на аппарате, нажмите и удерживайте не менее 1 секунды кнопку питания и затем отпустите ее не менее чем на 1 секунду. Проведите эту операцию дважды.

Результат	Короткий высокий звуковой сигнал / зуммер	Индикаторы
Обучение прошло успешно	Один раз	 Горит
Не удалось обучить. Повторите процедуру с шага 6-1.	Дважды	 Мигают

7 Чтобы завершить режим обучения, нажмите кнопку LEARN на пульте ДУ аппарата.

Необходима настройка завершена. Теперь вы сможете управлять аппаратом кнопками приглушения звука, громкости и питания пульта ДУ телевизора.



ПОДСКАЗКА

- Если в течение 5 минут не выполнялось никаких действий, аппарат выйдет из режима обучения автоматически.
- Чтобы завершить режим обучения, можно нажать кнопку  на пульте ДУ аппарата.

О громкости телевизора

Если аппарат обучен команде «Громкость (+)» пульта ДУ телевизора с помощью функции обучения, то при увеличении громкости с помощью пульта ДУ телевизора одновременно с громкостью аппарата может повышаться громкость телевизора. В этом случае установите как можно меньшую громкость телевизора с помощью кнопки непосредственно в телевизоре или отключите выход с внутренних динамиков телевизора.

ПОДСКАЗКА

- Если нет возможности регулировать громкость встроенных динамиков телевизора, выход динамиков можно отключить, подсоединив какое-либо устройство, например наушники, к гнезду наушников в телевизоре. См. документацию, прилагаемую к телевизору.

Очистка всех запомненных команд

1 При выключенном аппарате нажмите и удерживайте кнопку LEARN на пульте ДУ аппарата в течение более 3 секунд.

Аппарат перейдет в режим обучения. В режиме обучения аппарата индикаторы мигают, как показано ниже.



2 Нажмите кнопку  на аппарате и удерживайте ее более трех секунд.



Индикаторы, соответствующие запомненным командам, погаснут, и начнут мигать индикаторы, как показано ниже.



После завершения очистки вы услышите троекратный высокий звуковой сигнал.

3 Нажмите кнопку LEARN на пульте ДУ аппарата.

Использование внешнего сабвуфера

В аппарате имеется два встроенных сабвуфера; однако, чтобы увеличить мощность низкочастотного звука, можно подключить внешний сабвуфер. Подключите сабвуфер к гнезду SUBWOOFER OUT аппарата. Звук будет выводиться и от встроенных сабвуферов, и от внешнего сабвуфера.

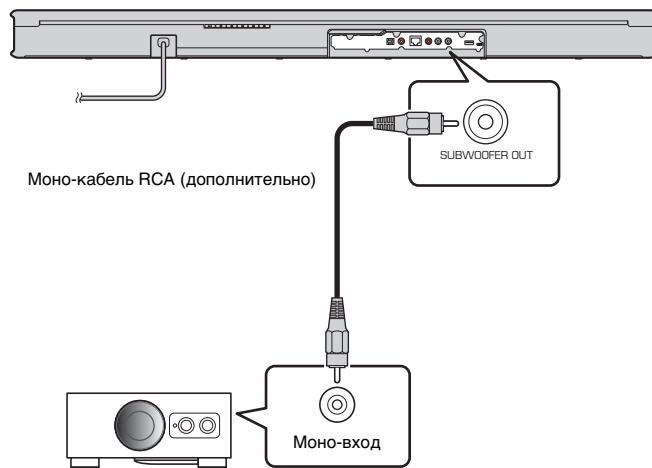

ПРИМЕЧАНИЕ

- Используйте внешний сабвуфер, оснащенный встроенным усилителем.

Включение и отключение функции «Авто режим ожид.»

При включенной функции «Авто режим ожид.» неиспользуемый аппарат будет автоматически выключаться.

ПРИМЕЧАНИЕ

- По умолчанию функция «Авто режим ожид.» включена в моделях для Европы и Великобритании, а в других моделях — отключена.
- Когда функция «Авто режим ожид.» включена, аппарат автоматически выключается в любой из перечисленных ниже ситуаций:
 - нет никаких операций в течение 8 часов;
 - нет входа звука и операций в течение 20 минут, если в качестве источника входного сигнала выбрано BLUETOOTH или NET.

- 1 Выключите аппарат.
- 2 Нажав и удерживая на аппарате кнопку , нажмите кнопку .



Функция «Авто режим ожид.» включается или отключается, и аппарат включается. В течение нескольких секунд после включения аппарата индикатор отображает состояние функции «Авто режим ожид.».



Не горит (включено), горит (отключено)

Включение и отключение функции «Режим ожидания сети»

При включенной функции «Режим ожидания сети» аппарат будет включаться или выключаться при использовании мобильного устройства или устройства *Bluetooth* в перечисленных ниже ситуациях.

- Когда аппарат выключен, он включится при выполнении следующих операций воспроизведения.
 - Воспроизведение с помощью AirPlay
 - Воспроизведение музыкальных файлов, сохраненных в совместимом с DLNA сетевом хранилище (NAS)
- Аппарат можно также включать и выключать с помощью приложения MusicCast CONTROLLER, установленного на мобильном устройстве.
- При подключении устройства *Bluetooth* к выключенному аппарату аппарат включается, а источником входных сигналов становится BLUETOOTH.

ПРИМЕЧАНИЕ

- По умолчанию функция «Режим ожидания сети» включена.

1 Выключите аппарат.

2 Нажав и удерживая на аппарате кнопку , нажмите кнопку .



Функция «Режим ожидания сети» включается или отключается, и аппарат включается. В течение нескольких секунд после включения аппарата индикатор отображает состояние функции «Режим ожидания сети».



ПОДСКАЗКА

- Аппарат потребляет больше питания, когда он выключен при включенной функции «Режим ожидания сети», чем когда он выключен при отключенной функции.

Включение и отключение беспроводного (Wi-Fi) подключения

Порядок включения и отключения беспроводного подключения.

ПРИМЕЧАНИЕ

- По умолчанию беспроводное подключение включено.

1 Выключите аппарат.

2 Нажав и удерживая на аппарате кнопку **CONNECT**, нажмите кнопку .



Беспроводное подключение включается или отключается, и аппарат включается. В течение нескольких секунд после включения аппарата индикатор отображает состояние беспроводного подключения.

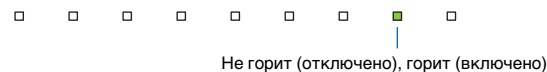

ПОДСКАЗКА

- Когда беспроводное подключение отключено, при подключении аппарата к сети с помощью приложения MusicCast CONTROLLER включается также беспроводное подключение.

Включение и отключение функции Bluetooth

Порядок включения и отключения функции Bluetooth.

ПРИМЕЧАНИЕ

- По умолчанию функция Bluetooth включена.

1 Выключите аппарат.

2 Нажав и удерживая на аппарате кнопку , нажмите кнопку .



Функция Bluetooth и аппарат включаются. В течение нескольких секунд после включения аппарата индикатор отображает состояние функции Bluetooth.

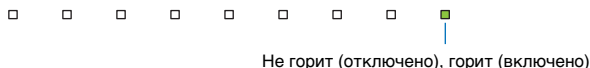

Обновление встроенного программного обеспечения аппарата

При необходимости будет выпущено новое встроенное ПО, предоставляющее дополнительные функции или усовершенствования для продукта. Встроенное ПО можно обновить с помощью приложения MusicCast CONTROLLER, устанавливаемого на мобильном устройстве.

Предупреждения

- Не управляйте аппаратом и не отключайте кабель питания или сетевой кабель во время обновления встроенного программного обеспечения.
- Если скорость подключения к Интернету низкая или если аппарат подключен к беспроводной сети, то, в зависимости от состояния сетевого подключения, обновление по сети может быть невозможно. В этом случае повторите попытку позже.
- Для получения сведений об обновлении посетите веб-сайт Yamaha.

Когда становится доступным новый выпуск встроенного ПО, на экране приложения MusicCast CONTROLLER появляется сообщение «Обновить ПО сейчас?».

1 Нажмите «Да».

Начнется обновление встроенного ПО.

Во время обновления встроенного ПО в приложении отображается индикатор выполнения, показывающий ход процедуры обновления. Ход процедуры обновления можно также контролировать по индикаторам на аппарате.

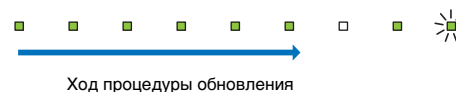

ПОДСКАЗКА

- Если имеется несколько обновлений встроенного ПО, индикаторы будут загораться, когда начинается каждое обновление встроенного ПО.
- Если выбрано «Позже», на экране выбора комнаты в приложении нажмите  (Настройка) и затем выберите «Новое встроенное программное обеспечение доступно». Следуйте экранным инструкциям по обновлению встроенного ПО.

Если обновление завершено успешно, в приложениях появляется сообщение «Обновление завершено», а на аппарате начинают мигать все индикаторы.



2 Нажмите кнопку на аппарате.





Обновление встроенного программного обеспечения завершено.

ПРИМЕЧАНИЕ

- Если выполнить обновление не удалось, в приложениях появляется сообщение «Ошибка обновления MusicCast устройства», а на аппарате начинает мигать крайний правый синий индикатор. Нажмите кнопку , чтобы выключить аппарат, затем снова включите его и попробуйте снова обновить встроенное ПО. Если выполнить обновление все равно не удастся, проверьте сетевое подключение.

Инициализация аппарата

Выполните приведенную ниже процедуру инициализации аппарата.

- 1 Выключите аппарат.
- 2 Одновременно нажмите и удерживайте на аппарате кнопки  и , пока не начнут мигать все индикаторы.

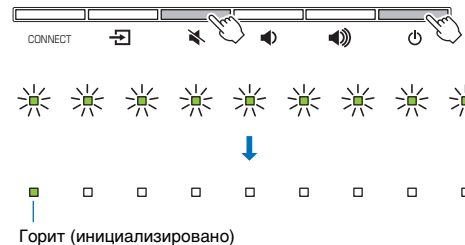

Устранение неполадок

Если аппарат функционирует неправильно, см. приведенную ниже таблицу. Если ваша проблема не указана в таблице или приведенные ниже инструкции не помогли, выключите аппарат, отсоедините силовую кабель и обратитесь к ближайшему авторизованному дилеру или в сервисный центр Yamaha.

Сначала проверьте следующее:

- ① силовые кабели аппарата, телевизора и воспроизводящих устройств (таких, как BD/DVD-проигрыватели) надежно подключены к настенным розеткам переменного тока;
- ② аппарат, телевизор и воспроизводящие устройства (такие, как BD/DVD-проигрыватели) включены;
- ③ штекеры каждого кабеля надежно вставлены в гнезда каждого устройства.

Питание и система

Проблема	Возможная причина	Метод устранения
Неожиданно выключается питание.	Когда функция «Авто режим ожид.» включена, аппарат автоматически выключается в любой из перечисленных ниже ситуаций: <ul style="list-style-type: none"> - в течение восьми или более часов не выполнялось никаких действий; - в качестве источника входного сигнала выбрано BLUETOOTH или NET, но в течение более чем 20 минут на вход аппарата не подавался никакой аудиосигнал или с аппаратом не выполнялись никакие действия. 	Включите аппарат снова. Если функция «Авто режим ожид.» не используется, отключите ее (стр. 29).
	Сработала схема защиты. (Мигает индикатор STATUS.)	Проверьте правильность всех подключений и включите аппарат снова. Если питание продолжает часто выключаться, отсоедините кабель питания от настенной розетки переменного тока и обратитесь к ближайшему авторизованному дилеру или в сервисный центр Yamaha.
Невозможно включить питание.	Три раза подряд сработала схема защиты. (При попытке в этой ситуации включить питание загорается индикатор STATUS.)	С целью защиты изделия включение питание заблокировано. Отсоедините кабель питания от настенной розетки переменного тока и обратитесь к ближайшему авторизованному дилеру или в сервисный центр Yamaha.

Проблема	Возможная причина	Метод устранения
Хотя аппарат включен, ни один индикатор не горит (как будто аппарат выключен).	Аппарат настроен таким образом, чтобы индикаторы не горели и не мигали, если аппарат не используется.	С помощью кнопки DIMMER выберите необходимую яркость (стр. 15).
Аппарат работает неправильно.	Завис внутренний микрокомпьютер из-за воздействия сильного электрического напряжения от внешних источников (например, молнии или сильного статического электричества) или из-за падения напряжения электропитания.	Нажмите на аппарате кнопку  и удерживайте ее более 10 секунд, чтобы включить аппарат. (Если проблема не устраняется, отсоедините кабель питания от розетки переменного тока и подсоедините снова.)
Аппарат самопроизвольно выключается.	Поблизости используется другое устройство <i>Bluetooth</i> .	Прервите подключение <i>Bluetooth</i> с аппаратом (стр. 16).
Не работают 3D-очки телевизора.	Аппарат блокирует передатчик 3D-очков вашего телевизора.	Проверьте расположение передатчика 3D-очков телевизора и разместите аппарат так, чтобы он не мешал работе 3D-очков телевизора.

Звук

Проблема	Возможная причина	Метод устранения
Отсутствует звук.	Выбран другой источник входного сигнала.	Выберите правильный источник входного сигнала (стр. 12).
	Включена функция приглушения звука.	Отключите функцию приглушения звука (стр. 13).
	Слишком низкая громкость.	Увеличьте громкость (стр. 13).
	Неправильно подключен кабель питания аппарата.	Убедитесь, что кабель питания аппарата надежно подключен к настенной розетке переменного тока (стр. 10).
	На воспроизводящем устройстве подключены входные гнезда.	Соедините входное гнездо на аппарате с выходным гнездом на воспроизводящем устройстве.
	На вход поступают сигналы, которые аппарат не может воспроизвести.	Измените настройку цифрового аудиовыхода на воспроизводящем устройстве на PCM, Dolby Digital или DTS Digital Surround.
Не слышен звук из сабвуфера.	Громкость сабвуфера слишком мала.	Увеличьте громкость сабвуфера (стр. 13).
	Источник воспроизведения не содержит низкочастотных сигналов.	Воспроизведите источник звука, содержащий низкочастотные сигналы, и убедитесь, что звук выводится из сабвуфера.
При включенном аппарате громкость уменьшается.	Включена функция автоматической регулировки громкости. Для предотвращения чрезмерной громкости включенный аппарат автоматически поддерживает громкость на определенном уровне.	Увеличьте громкость до нужного уровня (стр. 13).

Проблема	Возможная причина	Метод устранения
Нет окружающего эффекта.	Выбрано стереофоническое воспроизведение	Выберите режим окружающего звучания (стр. 12).
	Слишком низкая громкость.	Увеличьте громкость (стр. 13).
	Телевизор или воспроизводящее устройство настроено на вывод звука только в 2-канальном режиме (например, PCM).	Измените настройку цифрового аудиовыхода в телевизоре или воспроизводящем устройстве на BitStream.
	Звук выводится через встроенные динамики телевизора.	Установите минимальную громкость телевизора (стр. 10).
	Положение прослушивания расположено слишком близко к аппарату.	Положение прослушивания должно быть на некотором расстоянии от аппарата.
Слышен шум.	Аппарат расположен слишком близко к другому цифровому или высокочастотному устройству.	Установите это оборудование на достаточном расстоянии от аппарата.

Пульт ДУ

Проблема	Возможная причина	Метод устранения
Невозможно управлять аппаратом с помощью пульта ДУ.	Аппарат находится за пределами рабочего расстояния.	Используйте пульт ДУ в пределах рабочего расстояния (стр. 3).
	Слабое напряжение батареек.	Замените батарейки на новые (стр. 3).
	На сенсор ДУ аппарата действуют прямые солнечные лучи или яркий искусственный свет.	Отрегулируйте угол попадания света или измените расположение аппарата.
Телевизором нельзя управлять, если пульт ДУ телевизора направлен на сенсор ДУ аппарата.	Аппарат и телевизор расположены слишком далеко или слишком близко друг от друга, что мешает правильной работе функции повторителя пульта ДУ телевизора в аппарате.	Расположите аппарат на расстоянии более 5 см от телевизора (стр. 8).
	Между аппаратом и телевизором имеются препятствия (кабели и так далее), которые мешают правильной работе функции повторителя пульта ДУ телевизора в аппарате.	Удалите препятствия между аппаратом и телевизором.
	В пульте ДУ телевизора не используются инфракрасные сигналы.	Функция повторителя пульта ДУ телевизора не может использоваться. Переместите аппарат так, чтобы он не перекрывал сенсор ДУ телевизора, и для управления телевизором наводите пульт ДУ телевизора на сенсор ДУ телевизора.
	Сигналы, передаваемые от пульта ДУ телевизора и повторителя пульта ДУ телевизора в аппарате мешают друг другу, затрудняя телевизору прием сигналов.	
Аппарат не удается обучить командам пульта ДУ телевизора.	Недостаточно долго была нажата кнопка пульта ДУ телевизора.	Нажмите и удерживайте кнопку не менее 1 секунды и отпустите ее не менее чем на 1 секунду. Проведите эту операцию дважды. Если аппарат все равно не запоминает функции, выполните эту операцию три раза (стр. 27).
	В пульте ДУ телевизора не используются инфракрасные сигналы. (Некоторые пульты ДУ не подходят даже если используют инфракрасные сигналы.)	Пульт ДУ телевизора не может использоваться для обучения аппарата командам пульта ДУ телевизора. Используйте для управления аппаратом пульт ДУ аппарата.
	Пульт ДУ телевизора не направлен на сенсор ДУ аппарата.	Направьте пульт ДУ телевизора на сенсор ДУ аппарата (стр. 27).

Проблема	Возможная причина	Метод устранения
Аппарат не удается обучить командам пульта ДУ телевизора.	Разрядились батарейки пульта ДУ телевизора.	Замените батарейки на новые.
	На сенсор ДУ аппарата действуют прямые солнечные лучи или яркий искусственный свет.	Отрегулируйте угол попадания света или измените расположение аппарата.
	Передаче сигнала пульта ДУ мешает свет от экрана телевизора.	Выключите телевизор (стр. 26).
	Для обучения используется пульт ДУ от кабельной или спутниковой ТВ-приставки.	Проведите обучение с помощью пульта ДУ телевизора, а затем используйте для управления аппаратом пульт ДУ от ТВ-приставки.
При увеличении громкости аппарата с помощью пульта ДУ телевизора слышен звук от телевизора (после обучения аппарата командам пульта ДУ телевизора).	В телевизоре включен выход звука.	В настройках телевизора отключите вывод из динамиков телевизора. Если настройка для отключения вывода из динамиков в телевизоре отсутствует, попробуйте следующие методы: - подключите наушники к гнезду наушников в телевизоре; - установите минимальную громкость телевизора.
При нажатии кнопки питания на пульте ДУ телевизора состояние питания аппарата и телевизор реверсируется (например, при включении аппарата телевизор выключается) (после обучения аппарата командам пульта ДУ телевизора).	При выполнении операции обучения было включено питание телевизора.	Нажмите кнопку питания непосредственно на телевизоре, чтобы включить телевизор, после чего нажмите кнопку  на аппарате, чтобы включить аппарат. Затем нажмите кнопку питания на пульте ДУ телевизора, чтобы выключить и телевизор, и аппарат.

Bluetooth

Прием

Проблема	Возможная причина	Метод устранения
Не удается подключить аппарат к устройству Bluetooth.	Функция <i>Bluetooth</i> отключена.	Включите функцию (стр. 31).
	<i>Bluetooth</i> не выбрано в качестве входного источника.	Выберите <i>Bluetooth</i> в качестве входного источника (стр. 16).
	Подключено другое устройство <i>Bluetooth</i> .	Завершите текущее подключение <i>Bluetooth</i> и подключите к устройству, от которого должен приниматься звуковой сигнал (стр. 16).
	Для адаптера <i>Bluetooth</i> или другого устройства, которое вы хотите подключить к аппарату, назначен пароль, отличный от «0000».	Используйте адаптер <i>Bluetooth</i> или другое устройство с паролем «0000» (стр. 16).
	Устройство не поддерживает профиль A2DP.	Подключите к аудиоустройству <i>Bluetooth</i> , которое поддерживает A2DP.
	Аппарат и устройство расположены слишком далеко друг от друга.	Расположите устройство <i>Bluetooth</i> на расстоянии менее 10 м от аппарата и подключите устройство к аппарату.
	Вблизи находится устройство (микроволновая печь, беспроводная локальная сеть и т.п.), излучающее сигналы в диапазоне 2,4 ГГц.	Отодвиньте аппарат дальше от устройства, излучающего радиосигналы.
Звук через аппарат не слышен или прерывается.	В устройстве не настроена передача аудиосигнала <i>Bluetooth</i> на аппарат.	Убедитесь, что функция <i>Bluetooth</i> устройства настроена правильно.
	Воспроизведение на устройстве не выполняется.	Начните воспроизведение на устройстве.
	На устройстве установлена минимальная громкость.	Увеличьте уровень громкости на устройстве.
	Аппарат и устройство расположены слишком далеко друг от друга.	Расположите устройство <i>Bluetooth</i> и аппарат так, чтобы их разделяло менее 10 м.
	Вблизи находится устройство (микроволновая печь, беспроводная локальная сеть и т.п.), излучающее сигналы в диапазоне 2,4 ГГц.	Отодвиньте аппарат дальше от устройства, излучающего радиосигнал.
	Сеанс подключения устройства <i>Bluetooth</i> к аппарату завершен.	Повторите операции подключения по <i>Bluetooth</i> (стр. 16).

Передача

Проблема	Возможная причина	Метод устранения	
Не удалось подключить аппарат к устройству Bluetooth.	Функция <i>Bluetooth</i> отключена.	Включите функцию (стр. 31).	
	Подключено другое устройство <i>Bluetooth</i> .	Завершите текущее подключение <i>Bluetooth</i> и подключите к устройству, на которое должен передаваться звуковой сигнал (стр. 17).	
	Устройство не поддерживает профиль A2DP.	Подключите к аудиоустройству <i>Bluetooth</i> , которое поддерживает A2DP.	
	Аппарат и устройство расположены слишком далеко друг от друга.	Расположите устройство <i>Bluetooth</i> на расстоянии менее 10 м от аппарата и подключите устройство к аппарату.	
	Вблизи находится устройство (микроволновая печь, беспроводная локальная сеть и т.п.), излучающее сигналы в диапазоне 2,4 ГГц.	Отодвиньте аппарат дальше от устройства, излучающего радиосигналы.	
	Звук через устройство Bluetooth не слышен или прерывается.	В устройстве не настроен прием аудиосигнала <i>Bluetooth</i> от аппарата.	Убедитесь, что функция <i>Bluetooth</i> устройства настроена правильно.
		На устройстве установлена минимальная громкость.	Увеличьте уровень громкости на устройстве.
Звук, который должен передаваться, не воспроизводится.		Для воспроизведения звука от устройств, которые не являются устройствами <i>Bluetooth</i> , используйте приложение MusicCast CONTROLLER (стр. 17).	
Аппарат и устройство расположены слишком далеко друг от друга.		Расположите устройство <i>Bluetooth</i> и аппарат так, чтобы их разделяло менее 10 м.	
Вблизи находится устройство (микроволновая печь, беспроводная локальная сеть и т.п.), излучающее сигналы в диапазоне 2,4 ГГц.		Отодвиньте аппарат дальше от устройства, излучающего радиосигналы.	
Сеанс подключения устройства <i>Bluetooth</i> к аппарату завершен.		Повторите операции подключения по <i>Bluetooth</i> (стр. 17).	
Предпринята попытка установить подключение во время воспроизведения с помощью AirPlay.		Передать воспроизведение при работающей функции AirPlay невозможно. Завершите воспроизведение AirPlay и повторите попытку подключения (стр. 24).	

Сеть

Проблема	Возможная причина	Метод устранения
Воспроизведение неожиданно останавливается и файлы воспроизводятся с прерываниями.	Некоторые из содержащихся в папке файлов невозможно воспроизвести через данный аппарат.	Удалите или переместите из папки на ПК (сервере мультимедиа) файлы (включая видео и скрытые файлы), которые невозможно воспроизвести через аппарат.
Аппарат не обнаруживает ПК (сервер мультимедиа).	Неверная настройка общего доступа к носителям.	Настройте параметры общего доступа и выберите данный аппарат в качестве устройства, которому предоставляется доступ для совместного использования музыкального содержимого (стр. 22).
	Некоторые программы защиты данных, установленные на ПК (сервере мультимедиа), блокируют доступ аппарата к ПК (серверу мультимедиа).	Проверьте настройки программ защиты данных, установленных на ПК (сервере мультимедиа).
	ПК (сервер мультимедиа) не находится в той же сети, что и аппарат и мобильное устройство.	Проверьте сетевые настройки ПК (сервера мультимедиа) и подключите ПК (сервер мультимедиа) к той же сети, к которой подключены аппарат и мобильное устройство.
Находящиеся на ПК (сервере мультимедиа) файлы не просматриваются или не воспроизводятся.	Файлы не поддерживаются этим аппаратом или ПК (сервером мультимедиа).	Используйте формат файлов, поддерживаемый аппаратом и ПК (сервером мультимедиа) (стр. 22).
Не воспроизводится интернет-радио.	Выбранная интернет-радиостанция в данный момент недоступна.	Возможно, возникли проблемы на радиопередающей станции либо вещание было прекращено. Попробуйте включить эту станцию позже или выберите другую станцию.
	Выбранная интернет-радиостанция в данный момент вещает тишину.	Некоторые интернет-радиостанции вещают тишину в течение определенных периодов в течение дня. Попробуйте включить эту станцию позже или выберите другую станцию.
	Доступ к сети ограничен настройками брандмауэров сетевых устройств (например, настройками маршрутизатора и т. п.).	Проверьте настройки брандмауэров сетевых устройств. Воспроизведение интернет-радио возможно только в том случае, если данные проходят через порт, назначенный каждой радиостанцией. Номер порта изменяется в зависимости от радиостанции.

Проблема	Возможная причина	Метод устранения
Не удалось обновить встроенное ПО.	Это может быть невозможно в зависимости от условий сети.	Повторите попытку позже (стр. 31).
iPod не распознает аппарат при использовании AirPlay.	Аппарат и iPod или мобильное устройство подключены к разным SSID на одной точке доступа.	Проверьте сетевые подключения аппарата и мобильного устройства и подключите их к одному SSID.
Аппарат не может подключиться к Интернету через беспроводной маршрутизатор (точку доступа).	Беспроводной маршрутизатор (точка доступа) выключен.	Включите беспроводной маршрутизатор (точку доступа).
	Аппарат и беспроводной маршрутизатор (точка доступа) расположены слишком далеко друг от друга.	Установите аппарат и беспроводной маршрутизатор (точку доступа) ближе друг к другу.
	Между аппаратом и беспроводным маршрутизатором (точкой доступа) имеется препятствие.	Переместите аппарат и беспроводной маршрутизатор (точку доступа) туда, где между ними нет никаких препятствий.
Беспроводная сеть не найдена.	Рядом имеется устройство, генерирующее сигналы на частоте 2,4 ГГц (например, микроволновая печь, точка доступа к беспроводной локальной сети и т. д.).	Отодвиньте аппарат дальше от устройства, излучающего радиосигналы.
	Доступ к сети ограничен настройками брандмауэра беспроводного маршрутизатора (точки доступа).	Проверьте настройку брандмауэра на беспроводном маршрутизаторе (точке доступа).

Технические характеристики

Элемент		Технические характеристики
Раздел усилителя	Максимальная выходная мощность	Фронт левый/правый 30 Вт/кан.
		Сабвуфер: 60 Вт
Раздел фронт левый/правый	Тип	Акустическая подвеска
	Головка динамика	5,5 см., коническая, без магнитного экранирования x 2
	Частотная характеристика	От 150 Гц до 22 кГц
	Полное сопротивление	6 Ом
Раздел высокочастотных динамиков	Тип	—
	Головка динамика	19 мм, балансируемый диффузор, с магнитным экранированием x 2
	Частотная характеристика	От 4 кГц до 23 кГц
	Полное сопротивление	4 Ом
Раздел сабвуфера	Тип	Фазоинвертор
	Головка динамика	7,5 см., коническая, без магнитного экранирования x 2
	Частотная характеристика	От 55 Гц до 150 Гц
	Полное сопротивление	3 Ом
Декодер	Поддерживаемый аудиосигнал	PCM (2 канала) Dolby Digital (до 5.1 каналов) DTS Digital Surround (до 5.1 каналов)
Входные гнезда	Цифровое (оптическое)	1 (TV)
	Цифровое (коаксиальное)	1 (BD/DVD)
	Аналоговое (RCA/стерео)	1 пара (ANALOG)
Выходное гнездо	Аналоговое (RCA/моно)	1 (SUBWOOFER OUT)
Другие гнезда	Гнездо для обслуживания	1 (SERVICE ONLY)
	ЛВС	1 (NETWORK)
Сеть	Стандарт Ethernet: 100BASE-T/10BASE-T	
	Поддерживаемые кодеки	WAV (только формат PCM) /AIFF/FLAC: до 192 кГц ALAC: до 96 кГц MP3/WMA/MPEG-4 AAC: до 48 кГц
	Совместимо с DLNA вер. 1.5 С поддержкой AirPlay Интернет-радио	

Элемент		Технические характеристики
Беспроводная ЛВС (Wi-Fi)	Стандарты беспроводной ЛВС	IEEE802.11b/g/n
	Полоса радиочастот	2,4 ГГц
Bluetooth	Версия Bluetooth	Вер. 2.1 +EDR
	Полоса радиочастот	2,4 ГГц
	Поддерживаемые протоколы	Прием: A2DP, AVRCP Передача: A2DP
	Поддерживаемые кодеки	Прием: SBC, MPEG-4 AAC Передача: SBC
	Беспроводной вывод	Bluetooth, класс 2
	Диапазон (прямая видимость)	Примерно 10 м
	Поддерживаемый метод защиты содержимого	SCMS-T (прием)
Общие	Питание	Модели для США и Канады: 120 В перем. тока, 60 Гц Модели для Бразилии и Тайваня: 110–120 В перем. тока, 50/60 Гц Модель для Китая: 220 В перем. тока, 50 Гц Модели для других стран: 220–240 В перем. тока, 50/60 Гц
	Потребляемая мощность	22 Вт
	Потребляемая мощность в режиме ожидания	Режим ожидания сети Выкл.: 0,3 Вт Режим ожидания сети Вкл. (Wi-Fi + Bluetooth): 1,9 Вт Режим ожидания сети Вкл. (Проводное/Wi-Fi/Bluetooth): 1,8/1,9/1,7 Вт
	Размеры (Ш x В x Г)	950 x 72 x 131 мм (при установке аппарата перед телевизором и т. д.) 950 x 131 x 80 мм (при монтаже аппарата на стене, с проставками)
	Вес	4,9 кг

* В содержании данного руководства приведены последние на момент публикации технические характеристики.
Для получения последней версии руководства посетите веб-сайт корпорации Yamaha и загрузите файл с руководством.



Эта система оснащена технологией виртуального звука Yamaha AIR SURROUND XTREME, которая обеспечивает превосходно позиционируемое, высококачественное 7.1-канальное окружающее звучание с использованием звуковой панели.

MusicCast

MusicCast является товарным знаком или охраняемым товарным знаком Yamaha Corporation.

DOLBY AUDIO

Изготовлено по лицензии компании Dolby Laboratories. Dolby, Dolby Audio, Pro Logic и символ в виде двух букв D являются товарными знаками Dolby Laboratories.



О патентах DTS см. на <http://patents.dts.com>. Изготовлено по лицензии DTS Licensing Limited. DTS, Символ и вместе DTS и Символ являются охраняемыми товарными знаками, а логотип DTS Digital Surround является товарным знаком компании DTS, Inc. © DTS, Inc. Все права защищены.



DLNA™ и DLNA CERTIFIED™ являются товарными знаками или охраняемыми товарными знаками Digital Living Network Alliance. Все права защищены.

Несанкционированное использование строго запрещено.



Логотип Wi-Fi CERTIFIED является знаком сертификации Wi-Fi Alliance.

Логотип Wi-Fi Protected Setup Identifier Mark является знаком сертификации Wi-Fi Alliance. Wi-Fi, Wi-Fi Alliance, Wi-Fi CERTIFIED, Wi-Fi Protected Setup, WPA и WPA2 являются товарными знаками или охраняемыми товарными знаками Wi-Fi Alliance.



Текстовый знак и логотипы Bluetooth® являются охраняемым товарными знаками компании Bluetooth SIG, Inc. и любое использование этих знаков Yamaha Corporation осуществляется по лицензии.

Bluetooth

Bluetooth является технологией беспроводной связи, использующей полосу частот 2,4 ГГц, которая может использоваться без лицензии.

Управление подключениями Bluetooth

- Частота 2,4 ГГц, используемая совместимыми с Bluetooth устройствами, поддерживается многими видами оборудования. Хотя устройства Bluetooth поддерживают технологию подавления воздействия других компонентов, которые работают на той же радиочастоте, воздействие подобных компонентов может снизить скорость обмена данными, уменьшить расстояние связи или помешать обмену данными.
- Скорость передачи сигнала и расстояние, на котором возможна передача, зависят от расстояния между соответствующими устройствами, наличия препятствий, условий передачи и приема радиоволн, а также от типа оборудования.
- Компания Yamaha не гарантирует возможность подключения аппарата к любому устройству Bluetooth.



«Made for iPod», «Made for iPhone» и «Made for iPad» означают, что электронное устройство было специально разработано для подключения к iPod, iPhone или iPad и было сертифицировано разработчиком на соответствие стандартам производительности компании Apple. Компания Apple не несет ответственности за работу данного устройства или его соответствие стандартам безопасности и регулятивным нормам. Учтите, что использование этого устройства с iPod, iPhone или iPad может повлиять на работу беспроводной сети. Поддерживается iOS 7 и более поздних версий для настройки с использованием Wireless Accessory Configuration.

iTunes, AirPlay, iPad, iPhone, iPod, iPod nano, iPod touch и Safari являются товарными знаками Apple Inc., зарегистрированными в США и других странах.

AppStore

App Store — знак обслуживания Apple Inc.

Android/Google Play

Android и Google Play являются товарными знаками Google Inc.

Blu-ray

«Blu-ray Disc™», «Blu-ray™» и соответствующие логотипы являются товарными знаками ассоциации Blu-ray Disc Association.

Пояснения относительно GPL

В некоторых компонентах этого продукта используется программное обеспечение с открытым кодом согласно лицензии GPL/LGPL. Вы имеете право получать, дублировать, изменять и распространять только этот открытый код. Для получения информации о программном обеспечении с открытым кодом GPL/LGPL, о его получении и о лицензии GPL/LGPL посетите веб-сайт Yamaha Corporation (<http://download.yamaha.com/sourcecodes/musiccast/>).

Пакет протоколов Bluetooth (Blue SDK)

Авторское право OpenSnergy GmbH, 1999–2014. Все права защищены. Все неопубликованные права защищены.

Windows

Windows является охраняемым товарным знаком Microsoft Corporation в США и других странах. Internet Explorer, Windows Media Audio и Windows Media Player являются охраняемыми товарными знаками или товарными знаками Microsoft Corporation в США и других странах.



Yamaha Global Site
<http://www.yamaha.com/>

Yamaha Downloads
<http://download.yamaha.com/>

Manual Development Group
© 2016 Yamaha Corporation

Published 06/2016 KS-A0

YH928A0/RU