

BOSE[®]

ЗВУКОВАЯ КОНСОЛЬ
SOUNDTOUCH[®] 300



РУКОВОДСТВО ПОЛЬЗОВАТЕЛЯ

Прочтите и сохраните эти инструкции.

Важные указания по технике безопасности

1. Внимательно прочтите настоящее руководство.
2. Руководствуйтесь указанными инструкциями.
3. Учтите все предупреждения.
4. Следуйте всем инструкциям.
5. Не используйте устройство вблизи воды.
6. Протирайте только сухой тканью.
7. Не блокируйте вентиляционные отверстия. Установите устройство в соответствии с инструкциями производителя.
8. Не размещайте устройство рядом с такими источниками тепла, как радиаторы, печи или другие (включая усилители), которые нагреваются при работе.
9. Берегите кабель питания. Не наступайте на кабель и следите за его целостностью, особенно у вилки и в месте, где он выходит из устройства.
10. Используйте только рекомендуемые производителем аксессуары.
11. Отключайте устройство от сети во время грозы или, когда оно не используется долгое время.
12. Сервисное обслуживание устройства выполняется квалифицированным персоналом. Сервисное обслуживание требуется, если устройство повреждено, например, поврежден кабель или вилка питания, пролита жидкость или внутрь попали посторонние предметы, устройство побывало под дождем или в условиях повышенной влажности, устройство уронили, и оно не функционирует нормально.

ПРЕДУПРЕЖДЕНИЯ И ПРЕДОСТЕРЕЖЕНИЯ



Этот символ предназначен для предупреждения пользователя о присутствии в корпусе продукта неизолированного «опасного напряжения», которое может вызвать опасный электрический удар.



Это символ предназначен для предупреждения пользователя о наличии важных инструкций по установке.



Поверхность данного модуля выполнена из закаленного стекла. Будьте предельно аккуратны при перемещении. В случае повреждения стекла тщательно соберите все осколки.



Изделие содержит мелкие детали, которые могут представлять опасность при попадании в дыхательные пути. Не использовать детям до 3 лет.



Данное изделие содержит магнит. Обратитесь, пожалуйста, к терапевту, если у вас есть вопросы о влиянии магнита на работу используемых вами или имплантированных медицинских устройств.

- Для уменьшения риска удара электрическим током не оставляйте устройство под воздействием дождя или влаги.
- Устройство не должно находиться в местах доступа капель или брызг, а также не оставляйте на устройстве/ возле устройства сосуды с жидкостью, например, вазы.
- Устанавливайте устройство вдали от любых обогревательных приборов или источников открытого огня. Не располагайте на устройстве или вблизи его источники открытого огня, такие как свечи.
- НЕ разбирайте наушники.
- Не используйте силовые инверторы с данной акустической системой.
- Не используйте в транспорте или на яхтах.



Рекомендуется использовать устройство на высоте не более 2000 м над уровнем моря.

- Комплект для настенного монтажа WB-300 предназначен для использования только со звуковой консолью SoundTouch® 300.
- Используйте только входящие в комплект кронштейны.
- Не устанавливайте монтажные кронштейны на непрочную поверхность или на стены, скрывающие электропроводку или водопроводную систему. Если вы не уверены в правильности монтажа кронштейна, проконсультируйтесь с профессиональным мастером. Убедитесь, что кронштейн установлен в соответствии с местными строительными нормами.
- В соответствии с требованиями вентиляции компания Bose не рекомендует располагать системы в закрытом пространстве, например, в стенной нише или в закрытом шкафу.
- Не размещайте кронштейн или усилитель рядом с такими источниками тепла, как радиаторы, печи или другие (включая усилители), которые нагреваются при работе.
- Ярлык изделия расположен на задней панели звуковой консоли.

Примечание: Это оборудование было протестировано и установлено в соответствии с ограничениями для цифровых устройств Класса В согласно Части 15 Правил FCC. Данные ограничения призваны обеспечить соответствующую защиту от вредоносных помех в жилой обстановке. Данное оборудование генерирует, использует и может излучать высокочастотную энергию и, не будучи установлено в соответствии с инструкциями и при отклонении от инструкций при эксплуатации, может создавать вредоносные помехи для радиокommunikаций. Однако нет гарантии, что помехи не возникнут в частных случаях установки. Если данное оборудование вызывает вредоносные помехи для радио- и телевизионного приема, которые определяются по включению и выключению оборудования, пользователь должен попытаться устранить помехи следующим способом:

- Переориентируйте или переместите приемную антенну.
- Увеличьте расстояние между оборудованием и приемником.
- Оборудование и приемник должны использовать разные штепсельные розетки.
- Проконсультируйтесь с дилером или опытным техническим специалистом по радиосвязи/телевидению.

Изменения или доработка данного устройства не разрешены компанией Bose и могут стать причиной аннулирования вашего права на использование устройства.

Это устройство подчиняется Части 15 Правил FCC и отвечает требованиям промышленных RSS стандартов Канады. Его работа допускает следующие условия:

1) Это устройство не должно создавать вредного излучения, и (2) Это устройство должно выдерживать воздействие любого излучения, в том числе излучения, способного вызывать сбои в работе.

Устройство соответствует нормам FCC и ограничениям по радиационному излучению промышленных стандартов Канады.

Расстояние не менее 20 см должно отделять данное устройство от всех пользователей.

Запрещено использовать или устанавливать данное устройство и его антенну вблизи других антенн или передатчиков.

Устройство, работающее на частоте 5150–5250 МГц, предназначено для внутреннего использования только для сокращения потенциальных помех, возникающих при использовании мобильных спутниковых систем.

Устройство предназначено для использования только внутри помещений.

Регламент для маломощных радиочастотных устройств

Статья XII

В соответствии с "Положением о маломощных радиочастотных устройствах", ни одна компания, предприятие или пользователь не может менять частоту, наращивать мощность передачи или изменять первоначальную характеристику сигнала, а также производительность утвержденного устройства без разрешения, выданного NCC.

Статья XIV

Радиочастотные маломощные устройства не должны влиять на безопасность воздушных судов и не должны создавать помехи законным средствам связи. В противном случае пользователь должен немедленно отключить устройство. Законные средства связи представляют собой устройства, работающие в соответствии с Законом о Телекоммуникациях.

Все радиочастотные устройства малой мощности чувствительны к помехам законных радио устройств или устройств ISM.



Корпорация Bose заявляет о соответствии данного продукта основным требованиям и другим условиям директивы 1999/5/EC и другим применимым директивам. Полную версию декларации о соответствии вы можете найти на веб-сайте: www.Bose.com/compliance



Этот символ означает, что данный продукт необходимо предоставить в центры утилизации электрического и электронного оборудования. Соответствующая утилизация позволит исключить нанесение вреда человеческому здоровью или окружающей среде. Более подробную информацию об утилизации данного продукта вы можете получить в местных органах управления, в службе утилизации или по месту приобретения продукта.

Названия токсичных или вредных веществ и элементов						
Токсичные и вредные вещества и элементы						
Название детали	Свинец (Pb)	Ртуть (Hg)	Кадмий (Cd)	Шестивалентный (CR(VI))	Полибромдифенил (PBB)	Полибромированные дифенил-эфиры (PBDE)
Блок управления	х	о	о	о	о	о
Металлические детали	х	о	о	о	о	о
Пластиковые детали	о	о	о	о	о	о
Акустические системы	х	о	о	о	о	о
Кабели	х	о	о	о	о	о
Данная таблица составлена в соответствии с нормативами SJ/T 11364. О: Означает, что токсические и вредные вещества, содержащиеся во всех материалах данной детали, не превышают ограничения требований GB/T 26572. Х: Означает, что токсические и вредные вещества, содержащиеся хоть в одном материале данной детали, превышают ограничения требований GB/T 26572.						

Дата производства: Восьмизначный серийный номер указывает год производства, где "6" означает 2006 или 2016. Amazon, Kindle и Fire и все соответствующие логотипы являются торговыми марками Amazon Inc. или его дочерних компаний. Apple и логотип Apple – это торговые марки компании Apple, Inc., зарегистрированной в США и других странах. App Store является зарегистрированной торговой маркой Apple Inc. Android, Google Play и логотип Google Play являются торговыми марками Google Inc. Термин Bluetooth® и логотип являются торговыми марками Bluetooth SIG, Inc. и любое использование указанных знаков должно производиться с разрешения Bose Corporation.

DOLBY AUDIO™ Dolby, Dolby Audio и символ двойного D являются торговыми марками Dolby Laboratories. HDMI, логотип HDMI и High-Definition Multimedia Interface являются торговыми марками или зарегистрированными торговыми марками HDMI Licensing LLC в США и других странах.



Данный продукт оснащен iHeartRadio. iHeartRadio является зарегистрированной торговой маркой iHeartMedia, Inc. Этот продукт защищает некоторые права интеллектуальной собственности Microsoft. Использование или распространение подобной технологии вне этого продукта запрещено без лицензии от Microsoft.

N-Mark является торговой маркой или зарегистрированной торговой маркой компании NFC Forum, Inc. в США и других странах. SoundTouch и беспроводной дизайн являются зарегистрированными торговыми марками корпорации Bose в США и других странах.

Данный продукт использует программное обеспечение Spotify; лицензии сторонних компаний вы можете найти на веб-сайте: www.spotify.com/connect/third-party-licenses

Spotify является зарегистрированной торговой маркой Spotify AB. Разработано с технологией UEI Technology®. Создано по лицензии Universal Electronics, Inc. © UEI 2000-2016 Wi-Fi является зарегистрированной торговой маркой Wi-Fi Alliance.

©2016 Корпорация Bose. Строго запрещается воспроизводить, изменять, распространять или использовать каким-либо другим способом весь документ или его часть без письменного разрешения.

Начало работы

Создание системы домашнего кинотеатра	10
Извлечение устройства из упаковки	10
Руководство по расположению громкоговорителей	11
Монтаж звуковой консоли	12

Настройка звуковой консоли

Варианты кабелей	13
Подключение звуковой консоли к телевизору.....	14
Вариант 1: HDMI™ ARC (рекомендуется)	14
Вариант 2: Optical.....	15
Подключение к сети	16
Установка батареек в пульт ДУ	17
Включение питания звуковой консоли.....	17
Сопряжение звуковой консоли с бас-модулем или акустическими системами (опция)	18

Завершающая настройка звуковой консоли

Отключение внутренних динамиков телевизора.....	19
Проверка звука.....	19
Информация о настройках калибровки звука ADAPTiQ®	20
Запуск калибровки звука ADAPTiQ®	20

Настройка универсального пульта ДУ

Кнопки универсального пульта ДУ	22
Программирование универсального пульта ДУ	23
Настройка кнопки питания	24
Повторная синхронизация источника сигнала и телевизора	24
Программирование пульта ДУ не фирмы Bose	24

Настройка SoundTouch®

Добавление звуковой консоли к Wi-Fi® сети	25
Загрузите и установите приложение SoundTouch®	26
Добавление звуковой консоли к Wi-Fi® сети	26
Добавление звуковой консоли в вашу учетную запись SoundTouch®	27
Подключение звуковой консоли к новой сети	27

Использование приложения SoundTouch®

Как работают пресеты	28
Это следует знать	28
Настройка пресета	28
Воспроизведение пресета	29
Помощь	30
Интерактивные советы	30
Управление звуковой консолью с другого смартфона, планшета или компьютера	30





Использование звуковой консоли

Выбор источника сигнала.....	31
Регулировка уровня громкости.....	31
Настройка басов.....	32
Сброс настроек басов.....	32
Функциональные кнопки.....	33
Режим диалога.....	33
Функция Auto-wake (автоматического включения).....	33

Беспроводная технология *Bluetooth*®

Выбор способа сопряжения.....	34
Сопряжение с мобильным устройством.....	35
Сопряжение мобильного устройства с NFC.....	36
Подключение сопряженного устройства.....	37
Если вам не удастся воспроизвести потоковый аудиосигнал с сопряженного устройства.....	37
Отключение мобильного устройства.....	37
Повторное подключение к мобильному устройству.....	38
Очистка списка сопряженных устройств звуковой консоли.....	38

Получение информации о системе

Индикаторы состояния системы.....	39
Индикатор Wi-Fi 	39
Индикатор TV 	39
Индикатор SoundTouch® 	40
Индикатор Bluetooth® 	40
Индикатор подключения 	40

Дополнительные функции

Обновление программного обеспечения системы.....	41
Отключение функции Wi-Fi®	42
Повторное включение функции Wi-Fi®	42
Сброс настроек звуковой консоли.....	43

Альтернативная настройка

Альтернативные методы настройки	44
Подключение источника сигнала к звуковой консоли	44
Воспроизведение аудиосигнала подключенного к звуковой консоли источника сигнала.....	45
Настройка звуковой консоли с помощью компьютера.....	46

Уход и обслуживание

Очистка.....	47
Служба работы с клиентами.....	47
Ограниченная гарантия.....	47
Технические характеристики	47

Неполадки и способы их устранения

Общие решения.....	48
Сообщения об ошибках аудио калибровки ADAPTiQ®	52

СОЗДАНИЕ СИСТЕМЫ ДОМАШНЕГО КИНОТЕАТРА (домашней мультимедийной системы развлечений)

Беспроводной модуль Acoustimass® 300 является частью домашней мультимедийной системы развлечений (домашнего кинотеатра). Он совместим со звуковой консолью SoundTouch® 300 и беспроводной акустической системой Virtually Invisible® 300 (не входит в комплект). Вы можете в любое время подключиться к басовому модулю и акустическим системам окружающего звука для создания более богатого звучания.

Для приобретения бас-модуля или акустических систем свяжитесь с дилером Bose® или посетите веб-сайт www.bose.com.

ИЗВЛЕЧЕНИЕ УСТРОЙСТВА ИЗ УПАКОВКИ

Аккуратно распакуйте упаковку и убедитесь, что в комплект входят следующие элементы:

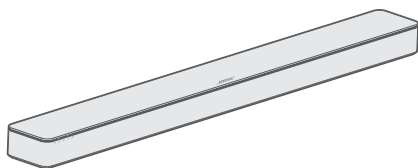

Звуковая консоль SoundTouch® 300 (1)

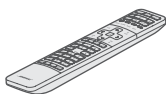

 Универсальный пульт ДУ (1)



Батареи размера AAA (2)



Головные телефоны ADAPTiQ® (1)

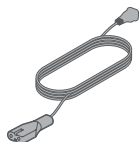

Кабель питания (1)

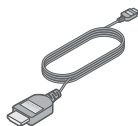

Кабель HDMI™ (1)



Оптический кабель (1)

 В комплект может входить несколько кабелей питания. Используйте только кабель соответствующий розеткам вашего региона.

Примечание: Если вы видите, что одна из деталей повреждена или разбито стекло, не используйте устройство. Свяжитесь с уполномоченным дилером Bose или позвоните в отдел работы с клиентами Bose. Контактные данные указаны в адресном листке из упаковки.

РУКОВОДСТВО ПО РАСПОЛОЖЕНИЮ ГРОМКОГОВОРТЕЛЕЙ

Во избежание возникновения помех установите любое беспроводное оборудование на расстоянии не менее 0,3–0,9 м от системы. Расположите систему подальше от металлических предметов, другого аудио/видео оборудования и источников нагрева.

- Расположите звуковую консоль на устойчивой поверхности над или под телевизором, направив панель с решеткой в сторону комнаты.
- Расположите звуковую консоль на резиновых ножках на ровной устойчивой поверхности. Для наилучшей устойчивости обе ножки должны располагаться на одной поверхности. Если звуковая консоль была установлена на гладкой поверхности, типа мрамора, стекла или полированного дерева, то вибрация во время звучания может сдвинуть ее с места.
- Задняя панель звуковой консоли должна располагаться на расстоянии не менее 1 см от других поверхностей. Блокирование боковых отверстий корпуса существенно изменит качество звучания.
- Не ставьте никакие предметы на верхнюю поверхность звуковой консоли.
- Убедитесь, что недалеко от выбранного местоположения находится розетка.
- Для оптимального качества звучания не располагайте звуковую консоль в закрытом шкафу или в углу комнаты.
- При желании расположить звуковую консоль в книжном шкафу или на полке, установите ее максимально близко к внешнему краю, для сохранения оптимальных характеристик воспроизведения.

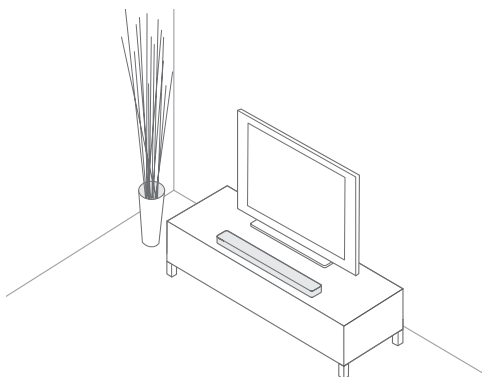

Предостережение: Не устанавливайте звуковую консоль на переднюю, заднюю или верхнюю панели.

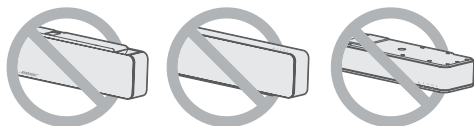

Монтаж звуковой консоли

При необходимости вы можете выполнить монтаж звуковой консоли на стену. Для приобретения кронштейнов для монтажа WB-300 свяжитесь с дилером Bose® или посетите веб-сайт www.Bose.com.

Предостережение: Не используйте другие кронштейны для монтажа звуковой консоли.

ВАРИАНТЫ КАБЕЛЕЙ

Подключите звуковую консоль к телевизору с помощью одного из двух вариантов кабелей:

- Вариант 1: HDMI™ ARC (рекомендуется)
- Вариант 2: Optical

Примечание: Подключите HDMI кабель к звуковой консоли в разъем телевизора HDMI ARC или Audio Return Channel.

1. На задней панели телевизора расположена панель подключений **Audio OUT** (цифровой разъем) и выход **HDMI IN**.

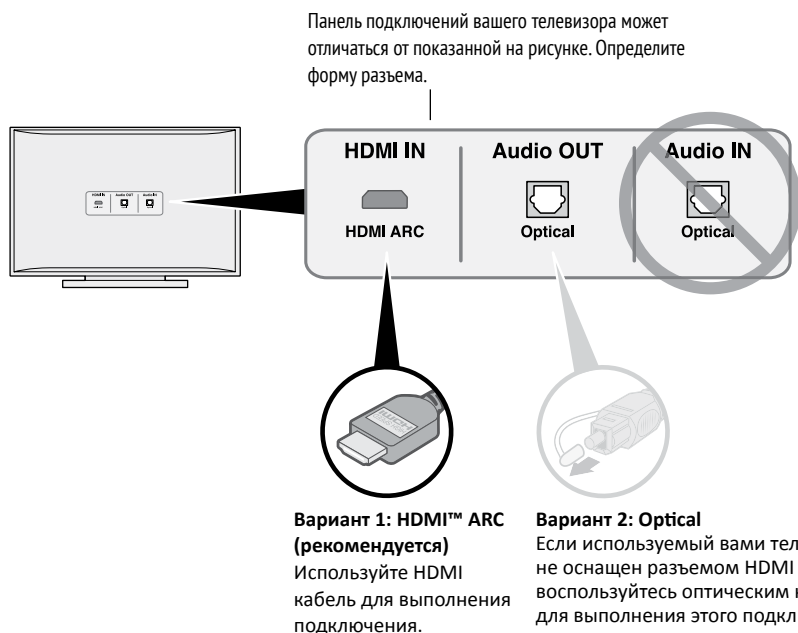

2. Выберите аудио кабель.

Примечание: Если же ваш телевизор не оснащен разъемом HDMI ARC или оптическим разъемом, то прочтите раздел "Неполадки и способы их устранения" на стр. 48.

ПОДКЛЮЧЕНИЕ ЗВУКОВОЙ КОНСОЛИ К ТЕЛЕВИЗОРУ

После выбора кабеля подключите звуковую консоль к телевизору.

Вариант 1: HDMI™ ARC (рекомендуется)

1. Подключите один конец кабеля HDMI к разъему **HDMI ARC** вашего телевизора.

Примечание: Если вы не подключите разъемы **HDMI ARC** или **Audio Return Channel** телевизора, то не услышите воспроизведение звуковой консоли. Если же ваш телевизор не оснащен разъемом HDMI ARC, то прочтите раздел "Вариант 2: Optical" на стр. 15.

2. Подключите другой конец кабеля к разъему **HDMI OUT TO TV (ARC)** на звуковой консоли.

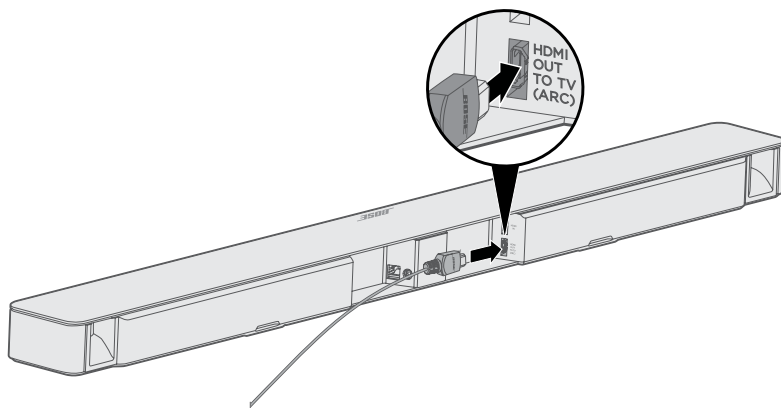

Вариант 2: Optical

Если ваш телевизор не оснащен разъемом HDMI™ ARC, то подключите звуковую консоль к телевизору с помощью оптического кабеля.

Предостережение: Снимите защитные колпачки с двух концов оптического кабеля. Невверная установка штекера может привести к повреждению разъема и/или штекера.

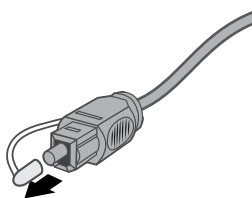

1. Подключите другой конец оптического кабеля к разъему **Optical OUT** вашего телевизора.
2. Держите штекер оптического кабеля, расположив логотип Bose® вверх.

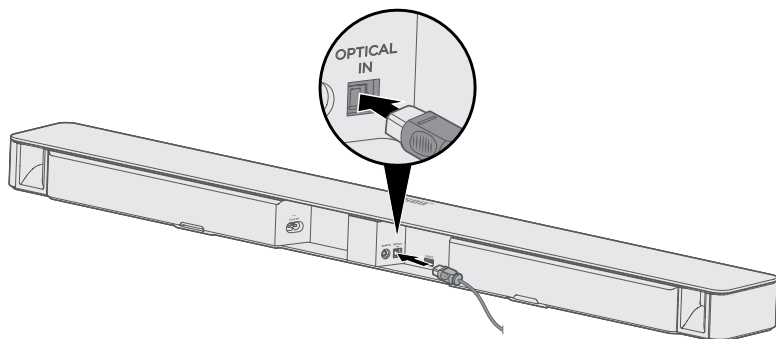

3. Аккуратно вставьте штекер оптического кабеля в разъем **OPTICAL IN** звуковой консоли.

Примечание: Оптический разъем акустической системы оборудован навесной крышкой, которая открывается при установке штекера.

4. Плавно вставьте штекер в разъем до щелчка.



ПОДКЛЮЧЕНИЕ К СЕТИ

1. Подключите один конец кабеля электропитания в разъем питания POWER на звуковой консоли.
2. Подключите второй конец кабеля электропитания к розетке электросети.

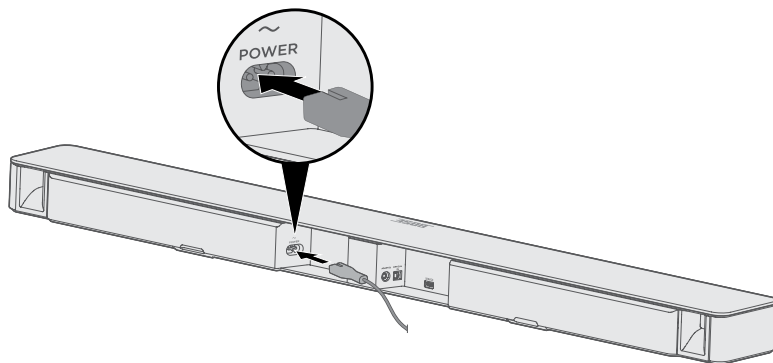

УСТАНОВКА БАТАРЕЕК В ПУЛЬТ ДУ

1. Плавно потяните крышку отсека батареек, расположенную на задней стороне пульта ДУ.
2. Вставьте две входящие в комплект батарейки размера AAA (IEC-LR3) мощностью 1,5 В. Установите батарейки, соблюдая их полярность, в соответствии с отметками + и – внутри отсека.
3. Установите крышку отсека батареек на место.

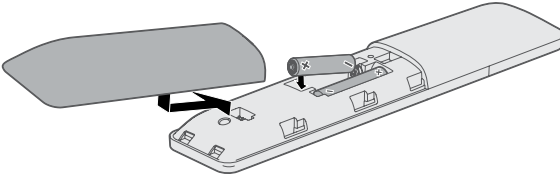

ВКЛЮЧЕНИЕ ПИТАНИЯ ЗВУКОВОЙ КОНСОЛИ

На пульте ДУ нажмите кнопку  для включения звуковой консоли.





Звуковая консоль будет включена.

Примечание: По умолчанию звуковая консоль запускает воспроизведение телевизора  при первом включении. В других случаях консоль переключится к последнему использованному источнику сигнала.

СОПРЯЖЕНИЕ ЗВУКОВОЙ КОНСОЛИ С БАС-МОДУЛЕМ ИЛИ АКУСТИЧЕСКИМИ СИСТЕМАМИ (ОПЦИЯ)

В случае приобретения опционального модуля Acoustimass® 300 или беспроводной акустической системы Virtually Invisible® 300 вы можете выполнить сопряжение со звуковой консолью на данном этапе или позже.

Примечание: Если вы выполните сопряжение на данном этапе, то вам не придется повторно выполнять некоторые действия, как например, калибровку ADAPTiQ®.

1. Подключите бас-модуль или акустические системы к источнику питания. Более подробную информацию вы найдете в кратком руководстве пользователя акустической системы Virtually Invisible® 300 или бас-модуля Acoustimass® 300.
2. На пульте ДУ нажмите кнопку SoundTouch® .
3. Нажмите и удержите в нажатом положении кнопку **7**, пока индикатор связи  на звуковой консоли не начнет мигать белым.

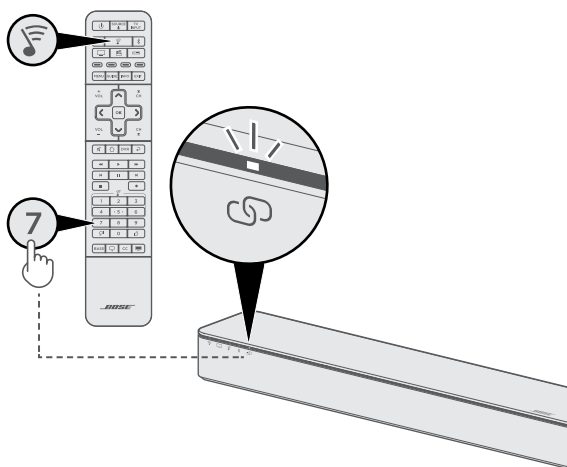

После выполнения сопряжения бас-модуль или акустическая система издаст звуковой сигнал, а индикатор  звуковой консоли будет мигать белым.

Примечание: Если вам не удалось выполнить сопряжение бас-модуля или акустической системы со звуковой консолью, то см. раздел «Неполадки и способы их устранения» на стр. 48.

ОТКЛЮЧЕНИЕ ВНУТРЕННИХ ДИНАМИКОВ ТЕЛЕВИЗОРА

Во избежание появления искаженного звучания выключите динамики телевизора. Более подробная информация дана в руководстве пользователя телевизора.

ПРОВЕРКА ЗВУКА

1. Включите телевизор.
2. Если вы используете кабельную/спутниковую приставку или другое дополнительное устройство, то выполните следующее:
 - Включите питание этого источника сигнала.
 - Если дополнительное устройство подключено к телевизору, то выберите соответствующий вход на вашем телевизоре. Если вы не запрограммировали пульт ДУ, вы можете использовать другой пульт ДУ.

3. Включите питание звуковой консоли.

Вы услышите звук, идущий из звуковой консоли.

4. Нажмите кнопку  на пульте ДУ.

Вы не услышите звук, идущий из звуковой консоли или из динамиков телевизора.

Примечание: Если слышен звук из телевизионных динамиков, но не слышен звук из звуковой консоли, то см. раздел «Неполадки и способы их устранения» на стр. 48.

ИНФОРМАЦИЯ О НАСТРОЙКАХ КАЛИБРОВКИ ЗВУКА ADAPTiQ®

После настройки звуковой консоли SoundTouch® 300 и выполнения сопряжения с опциональным бас-модулем или акустической системой запустите выполнение калибровки ADAPTiQ® для оптимальной настройки воспроизведения. Звуковая система калибровки ADAPTiQ® адаптирует звучание консоли к специфическим особенностям вашей комнаты после выполнения пяти аудио замеров. Для выполнения калибровки необходимо 10 минут тишины в помещении.

Во время выполнения калибровки ADAPTiQ® микрофон, расположенный в верхней части головных телефонов, выполняет замеры звуковых характеристик вашего помещения и определяет оптимальное качество звучания.

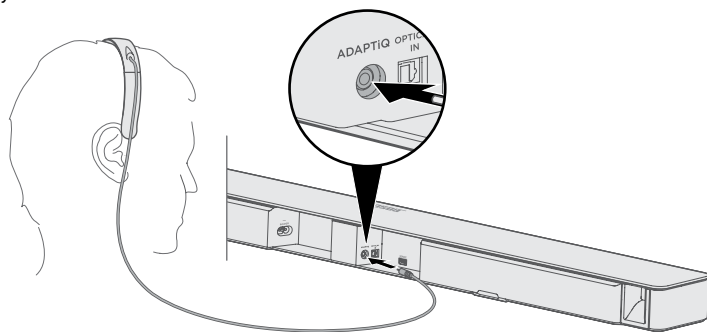

Запуск калибровки звука ADAPTiQ®

1. Наденьте головные телефоны ADAPTiQ.
2. Вставьте кабель головных телефонов ADAPTiQ® в разъем **ADAPTiQ** на задней стороне звуковой консоли.





3. На пульте ДУ нажмите кнопку SoundTouch® .

ЗАВЕРШАЮЩАЯ НАСТРОЙКА ЗВУКОВОЙ КОНСОЛИ

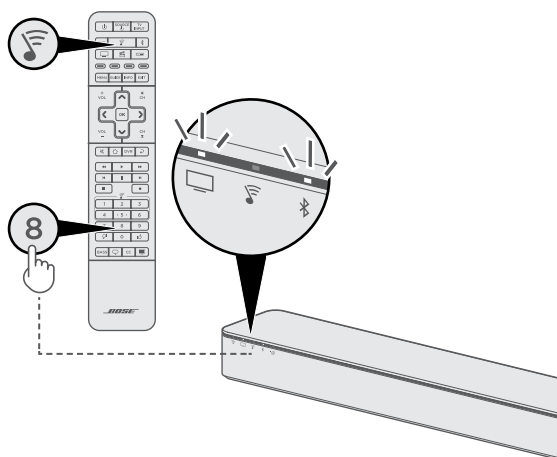
4. Нажмите и удержите в нажатом положении кнопку **8**, индикатор телевизора  и индикатор Bluetooth®  звуковой консоли начнут мигать зеленым.



Будет запущена процедура калибровки ADAPTiQ®.

Примечание: Если вы не услышали нужный вам язык, то нажмите кнопки  и  на пульте ДУ (см. стр. 22). Для сброса выбранного языка нажмите и удержите в нажатом положении кнопку **8** в течение 10 секунд.

5. Следуйте всем голосовым инструкциям системы для завершения процесса калибровки ADAPTiQ.

Если вы услышали сообщение об ошибке и не можете завершить процедуру аудио калибровки ADAPTiQ, то прочтите раздел "Сообщения об ошибках аудио калибровки ADAPTiQ®" на стр. 52.

6. По завершении процесса отключите головные телефоны ADAPTiQ от звуковой консоли и сохраните их в надежном месте.



Если вы решили передвинуть мебель в комнате, подключить басовый модуль или изменить положение компонентов акустической системы, необходимо повторить выполнение калибровки ADAPTiQ для обеспечения оптимального качества звучания.

КНОПКИ УНИВЕРСАЛЬНОГО ПУЛЬТА ДУ

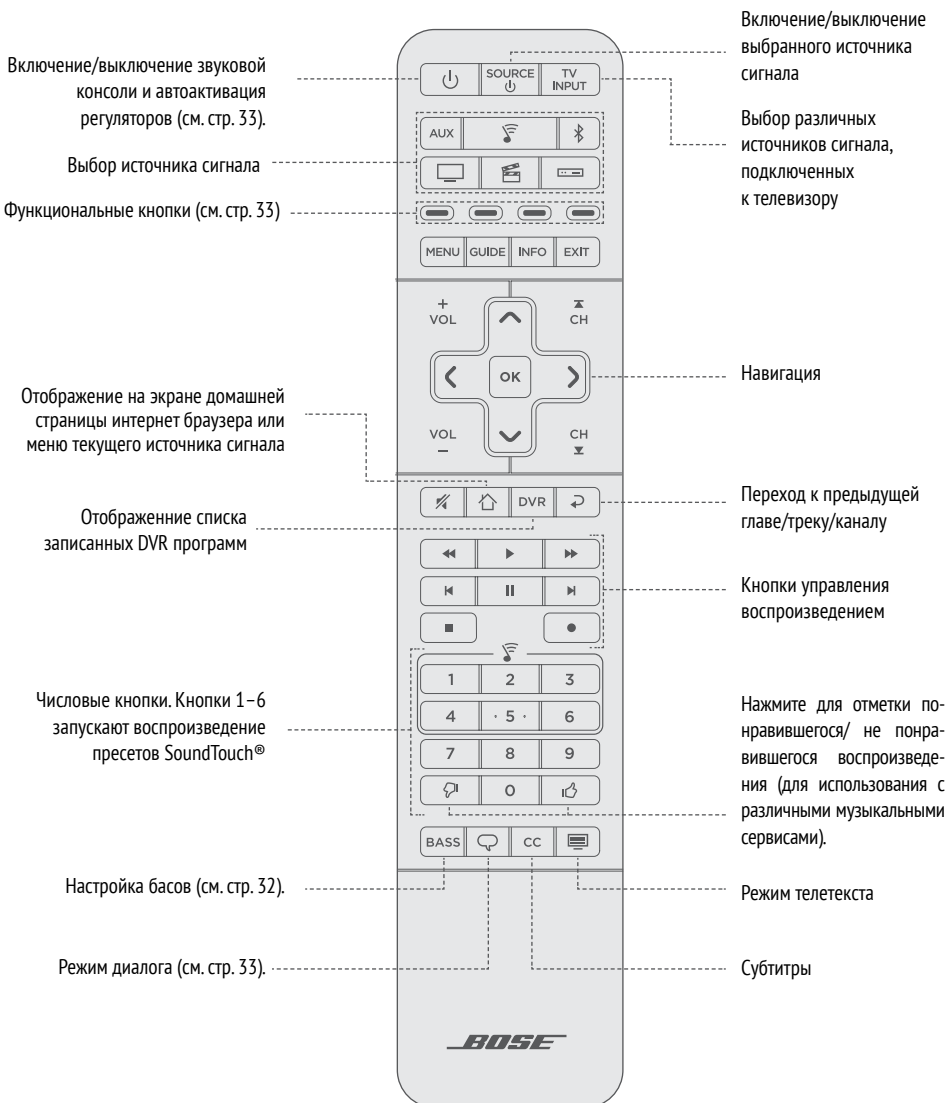
Пульт ДУ используется для управления подключенными к системе источниками сигнала или звуковой консолью, для настройки их уровня громкости, переключения каналов, использования функций воспроизведения и активации функций кабельной/спутниковой приставки.







ПРОГРАММИРОВАНИЕ УНИВЕРСАЛЬНОГО ПУЛЬТА ДУ

Универсальный пульт ДУ оснащен четырьмя программируемыми кнопками источников сигнала , **AUX**,  и . Вы можете запрограммировать универсальный пульт ДУ для управления телевизором, DVD и Blu-ray Disc™ проигрывателем, кабельной/спутниковой или игровой приставкой, DVR или другим дополнительным устройством. Возможно, существует несколько кодов для марки вашего устройства-источника сигнала. И вам потребуется выполнить эту процедуру несколько раз для выбора правильного кода.

Выбор кода

1. Включите питание источника сигнала.
2. Выберите код устройства-источника сигнала в журнале Универсальных кодов устройств дистанционного управления (входит в комплект).

Ввод кода









1. Нажмите и удержите в нажатом положении кнопку источника сигнала (, **AUX**,  или ) на пульте ДУ, пока все шесть кнопок источников сигнала не загорятся, затем отпустите. Например, для программирования телевизора нажмите и удержите в нажатом положении кнопку , пока все шесть кнопок не загорятся, затем отпустите.

Будет непрерывно гореть только кнопка соответствующего источника сигнала.

2. На клавиатуре пульта ДУ наберите код устройства для марки вашего источника сигнала и нажмите кнопку увеличения уровня громкости .

Проверка кода

1. Протестируйте источник сигнала на соответствие основным функциям:

- **Телевизор:** Нажмите кнопки каналов. Нажмите кнопку **MENU**. На экране будет отображено меню настроек. Нажмите кнопки  и  для навигации.
- **Спутниковый тюнер или кабельная приставка:** Нажмите кнопку **GUIDE**. На экране будут отображены указания по программированию. Нажмите кнопки  и  для навигации.
- **DVD или Blu-ray Disc™ проигрыватели:** Нажмите кнопку **GUIDE**. На экране будет отображено меню настроек. Нажмите кнопки  и  для навигации.
- **Игровая приставка:** Нажмите кнопки  и  для навигации по меню.

2. В зависимости от отклика устройства на основные функции:

- **Пульт точно реагирует на команды:** Нажмите кнопку **EXIT** для выхода из режима программирования и сохранения настроек.
- **Пульт не отвечает или реагирует неточно:**
 - **Кнопка источника сигнала горит:** Нажмите кнопку  для перехода к следующему коду. Повторите шаги 1 и 2, описанные в разделе "Проверка кода". Возможно вам потребуется повторить выполнение этой процедуры более 30 раз. Если все шесть кнопок мигнули шесть раз, значит вы просмотрели все доступные для вашего устройства коды.
 - **Если ваш источник сигнала выключен:** Пульт выйдет из режима программирования. Повторите шаги 1 и 2, описанные в разделах "Ввод кода" и "Проверка кода".

Примечание: Выбранный вами источник сигнала может быть несовместимым с универсальными ИК пультами ДУ или может не принимать ИК сигналы. Более подробная информация дана в руководстве пользователя источника сигнала.



НАСТРОЙКА КНОПКИ ПИТАНИЯ

При желании вы можете настроить кнопку питания  на пульте ДУ для одновременного включения/выключения питания звуковой консоли, телевизора и другого источника сигнала.

1. Запрограммируйте пульт ДУ для управления телевизором и источником сигнала (см. стр. 23).
2. Нажмите и удержите в нажатом положении кнопку  в течение 10 секунд, пока обе кнопки не мигнут три раза.

Повторная синхронизация источника сигнала и телевизора

После настройки кнопки питания ваш телевизор и устройство-источник сигнала могут рассинхронизоваться и в результате включаться/выключаться не одновременно. Для повторной синхронизации системы выполните следующие шаги.

1. Нажмите кнопку выбора источника сигнала для устройства, которое было рассинхронизировано.
2. Нажмите кнопку  SOURCE для включения или выключения питания источника сигнала.
3. Нажмите кнопку .

Ваши устройства будут одновременно включены или выключены.

ПРОГРАММИРОВАНИЕ ПУЛЬТА ДУ НЕ ФИРМЫ BOSE

Сторонний пульт не фирмы Bose, например, пульт кабельной приставки, также можно запрограммировать на управление звуковой консолью. Прочтите руководство пользователя пульта ДУ кабельной приставки или посетите веб-сайт фирмы для получения более подробную информацию.

После программирования пульт не фирмы Bose будет выполнять управление основными функциями, например, включением/выключением устройства и настройкой его уровня громкости.

Примечание: Сторонний пульт не фирмы Bose также может подавать ИК сигналы для управления звуковой консолью.

Приложение SoundTouch® представляет собой программное обеспечение, которое позволяет настраивать и управлять консолью SoundTouch® с компьютера, смартфона или планшета. Благодаря данному приложению ваш гаджет будет служить пультом дистанционного управления для звуковой консоли.

Приложение позволит вам управлять настройками SoundTouch®, прослушивать вещание местных или мировых интернет радиостанций, настраивать или изменять пресеты, воспроизводить через акустическую систему потоковый музыкальный сигнал, и многое другое. Периодически добавляются новые функции.

ДОБАВЛЕНИЕ ЗВУКОВОЙ КОНСОЛИ К WI-FI® СЕТИ

После подключения звуковой консоли к розетке необходимо загрузить и установить приложение SoundTouch™ в подключенный к сети смартфон или планшет. Если у вас нет смартфона или планшета, воспользуйтесь подключенным к сети компьютером для выполнения установки (см. стр. 46).

Приложение подскажет вам порядок действий при выполнении подключения звуковой консоли к сети.

Примечание: Если вы ранее установили приложение SoundTouch® для другой системы, прочтите раздел "Добавление звуковой консоли в вашу учетную запись SoundTouch®" на стр. 27.

ЗАГРУЗИТЕ И УСТАНОВИТЕ ПРИЛОЖЕНИЕ SOUNDTOUCH®.

Загрузите приложение Bose® SoundTouch® на смартфон или планшет.



Приложение контроллера Bose® SoundTouch®.

- **Для пользователей Apple:** загрузите приложение из App Store
- **Для пользователей Android™:** загрузите приложение из Google Play™
- **Для пользователей Amazon Kindle Fire:** Загрузите приложение для Android устройств из Amazon Appstore.



Следуйте инструкциям, описанным в разделе "Настройка звуковой консоли с помощью компьютера" на стр. 46.

Добавление звуковой консоли к Wi-Fi® сети

После загрузки и установки приложения добавьте звуковую консоль к вашей сети:

1. Запустите приложение SoundTouch® нажатием иконки  на смартфоне или планшете.
2. Следуйте всем отображаемым на экране инструкциям для завершения установки, включая и создание учетной записи SoundTouch®, добавление музыкальной библиотеки и музыкальных сервисов.

ДОБАВЛЕНИЕ ЗВУКОВОЙ КОНСОЛИ В ВАШУ УЧЕТНУЮ ЗАПИСЬ SOUNDTOUCH®

Если вы уже установили SoundTouch® для другой системы, то нет необходимости в повторной его загрузке и установке.

1. Запустите приложение SoundTouch® нажатием иконки  на смартфоне или планшете.
2. Перейдите по **EXPLORE > SETTINGS > ADD or reconnect system**.

На протяжении всего процесса вы будете следовать командам этого приложения.

ПОДКЛЮЧЕНИЕ ЗВУКОВОЙ КОНСОЛИ К НОВОЙ СЕТИ

Если вы изменили сетевые настройки, необходимо добавить звуковую консоль в новую сеть. Вы можете выполнить это вручную, переключив звуковую консоль в режим настройки.

1. Запустите приложение SoundTouch® нажатием иконки  на смартфоне или планшете.
2. Перейдите по **EXPLORE > SETTINGS > Systems settings** для выбора звуковой консоли.
3. Выберите **CONNECT SYSTEM**.

На протяжении всего процесса вы будете следовать командам этого приложения.

ИСПОЛЬЗОВАНИЕ ПРИЛОЖЕНИЯ SOUNDTOUCH®

После настройки приложения SoundTouch® вы сможете насладиться потоковым воспроизведением музыки и персонально настроить собственные пресеты.

КАК РАБОТАЮТ ПРЕСЕТЫ

Вы можете настроить шесть пресетов для собственных музыкальных сервисов, списков воспроизведения, исполнителей, альбомов или песен из созданной вами библиотеки. Вы можете получить доступ к любому контенту в любое время простым нажатием кнопки на пульте ДУ.

Совет: Приложение SoundTouch® позволит вам получить доступ к пресетам с компьютера, смартфона или планшета.

Это следует знать

- Вы можете настроить пресеты в приложении или с пульта ДУ.
- Если источником выбранного пресета является музыкальная библиотека, то убедитесь, что компьютер, на котором была сохранена ваша библиотека, включен и подключен к той же сети, что и звуковая консоль.
- Невозможно настроить пресеты при воспроизведении по Bluetooth®.

НАСТРОЙКА ПРЕСЕТА

1. Запустите потоковое воспроизведение музыки на звуковой консоли с помощью приложения.
2. На пульте ДУ нажмите кнопку SoundTouch® .
3. Во время воспроизведения нажмите и удержите в нажатом положении кнопку нужного пресета (1–6) на пульте ДУ, пока система не издаст звуковой сигнал.

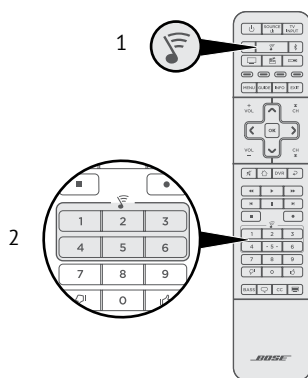



Примечание: Более подробная информация об использовании приложения SoundTouch® для настройки и изменения пресетов дана в интерактивных советах.

ВОСПРОИЗВЕДЕНИЕ ПРЕСЕТА

По завершении выполнения персональных настроек пресета в приложении, нажмите кнопку пресета на пульте ДУ для его воспроизведения.

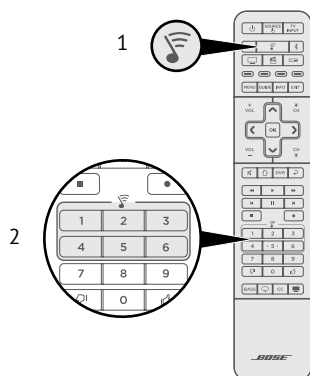
1. На пульте ДУ нажмите кнопку SoundTouch® .
2. Нажмите кнопку пресета (1–6) на пульте ДУ для воспроизведения выбранного пресета.



Примечание: Если воспроизведение не началось, а индикатор SoundTouch®  звуковой консоли дважды мигнул желтым, прочтите раздел "Настройка пресета" на стр. 28.

ПОМОЩЬ

global.Bose.com/Support/ST300

На этом веб-сайте вы сможете получить доступ к службе поддержки клиентов, содержащей руководства пользователей, статьи, советы, видеоматериалы и возможность обмена вопросами и ответами с другими пользователями.

ИНТЕРАКТИВНЫЕ СОВЕТЫ

В этом разделе представлена дополнительная информация об использовании приложения SoundTouch®.

1. На устройстве откройте приложение с помощью иконки SoundTouch® .
2. Выберите **EXPLORE > HELP** в приложении.

УПРАВЛЕНИЕ ЗВУКОВОЙ КОНСОЛЬЮ С ДРУГОГО СМАРТФОНА, ПЛАНШЕТА ИЛИ КОМПЬЮТЕРА





После настройки звуковой консоли в домашней Wi-Fi® сети вы сможете управлять консолью с любого смартфона или из этой же сети.

1. Подключите мобильное устройство к той же сети, к которой подключена звуковая консоль.
2. На этом же устройстве загрузите и установите приложение SoundTouch® (см. стр. 26).

ВЫБОР ИСТОЧНИКА СИГНАЛА



Вы легко можете переключить воспроизведение одного источника сигнала на другое, нажав соответствующую кнопку на пульте ДУ. Подключение к сопряженному оснащеному технологией Bluetooth® устройству описано на стр. 37.

Примечания:

- Прежде чем вы начнете, необходимо запрограммировать пульт ДУ для управления источниками сигнала (см. стр. 23).
 - Нажатие кнопки , **AUX**,  или  на пульте ДУ не переключает источник сигнала. Эти кнопки включают звуковую консоль и переключают режимы управления, позволяя осуществлять дистанционное управление функциями источника сигнала.
1. Нажмите кнопку выбранного для управления источника сигнала. Кнопка источника сигнала будет включена.
 2. Нажмите кнопку . Питание источника сигнала будет включено.
 3. Если источник сигнала подключен к телевизору, то нажмите кнопку  для выбора соответствующего входа на вашем телевизоре.

РЕГУЛИРОВКА УРОВНЯ ГРОМКОСТИ

На пульте ДУ:

- Нажмите кнопку  для увеличения уровня громкости.
- Нажмите кнопку  для уменьшения уровня громкости.
- Нажмите кнопку  для выключения и включения звука.

НАСТРОЙКА БАСОВ



Настройка басов системы выполняется в приложении SoundTouch® или с помощью пульта ДУ. Более подробную информацию вы найдете в приложении SoundTouch® на стр. 25.

1. На пульте ДУ нажмите кнопку **BASS**.

Индикаторы на звуковой консоли горят, отображая текущие настройки басов, как показано далее.

Настройки низких частот	Активность индикатора
+2	
+1	
0 (По умолчанию)	
-1	
-2	



2. На пульте ДУ:

- Нажмите кнопку  для увеличения уровня басов.
- Нажмите кнопку  для уменьшения уровня басов.

3. Нажмите кнопку **BASS**. Звуковая консоль сохранит выполненные вами настройки.

Примечание: Для настройки оптимального качества звучания программ типа новостей или ток-шоу прочтите раздел "Режим диалога" на стр. 33.

Сброс настроек басов

На пульте ДУ нажмите и удержите в нажатом положении кнопку **BASS**, индикатор телевизора  и SoundTouch®  звуковой консоли мигнет дважды.

Данная функция позволяет сбросить настройки басов к исходным заводским установкам.

ФУНКЦИОНАЛЬНЫЕ КНОПКИ

Красная, зеленая, желтая и синяя кнопки на пульте ДУ соответствуют цветным функциональным кнопкам на кабельной приставке или кнопкам телетекста.

- **Функции кабельной/спутниковой приставки:** см. руководство пользователя кабельной/спутниковой приставки.
- **Функции телетекста:** Соответствуют номерам цветных страниц, заголовкам или горячим кнопкам на странице телетекста.

РЕЖИМ ДИАЛОГА

Режим диалога обеспечивает передачу оптимального звучания таких передач как новости и телеинтервью, автоматически подстраивая настройки тонального баланса.

На пульте ДУ нажмите кнопку  для переключения между режимом диалога и установленным по умолчанию настройкам звука.

Индикатор состояния текущего источника сигнала горит зеленым при включении режима диалога (см. стр. 39).

Примечание: Режим диалога отключается при выключении звуковой консоли.

ФУНКЦИЯ AUTO-WAKE (АВТОМАТИЧЕСКОГО ВКЛЮЧЕНИЯ)

Вы можете настроить звуковую консоль так, что она будет автоматически включаться в момент поступления звукового сигнала. Это очень удобно при подключении телевизора с помощью оптического кабеля, а большинство HDMI™ ARC соединений активируют эту функцию по умолчанию.

Нажмите и удержите в нажатом положении кнопку  пока не услышите звуковой сигнал, для переключения между режимами автоматического включения и установленными по умолчанию настройками питания.

Технология беспроводного соединения *Bluetooth*® позволяет воспроизвести потоковый аудио сигнал оснащенных технологией *Bluetooth* смартфонов, планшетов, компьютеров или других аудио устройств. До начала прослушивания потокового воспроизведения любых мобильных устройств необходимо выполнить сопряжение этого устройства с звуковой консолью.

Выбор способа сопряжения

Вы можете выполнить сопряжение мобильного устройства со звуковой консолью с помощью беспроводной технологии *Bluetooth* или *Near Field Communication (NFC)*.



Что такое NFC?

NFC (Near Field Communication) – это технология беспроводной высокочастотной связи малого радиуса действия, позволяющая осуществлять бесконтактный обмен между устройствами. Уточните в руководстве пользователя мобильного устройства, поддерживает ли выбранная модель технологию *NFC*.

Если выбранное устройство не поддерживает <i>Bluetooth</i> сопряжение по <i>NFC</i> или вы не уверены в этом, то:	Следуйте инструкциям, описанным в разделе "Сопряжение мобильного устройства" на стр. 35.
Если ваше устройство поддерживает <i>Bluetooth</i> сопряжение по <i>NFC</i> :	Следуйте инструкциям, описанным в разделе "Сопряжение мобильного устройства с <i>NFC</i> " на стр. 36.

Примечание: Если *Bluetooth* устройство поддерживает сопряжение по *NFC*, то воспользуйтесь сопряжением.

СОПРЯЖЕНИЕ С МОБИЛЬНЫМ УСТРОЙСТВОМ

1. На пульте ДУ нажмите и удержите в нажатом положении кнопку , индикатор *Bluetooth*®  звуковой консоли дважды мигнет синим.

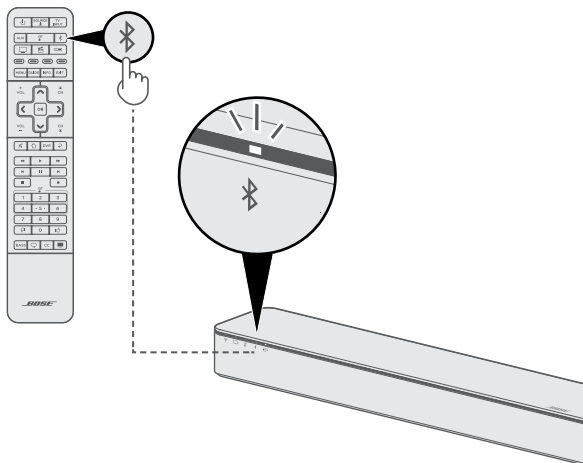

2. На мобильном устройстве включите функцию Bluetooth.

Совет: Функция *Bluetooth* обычно находится в меню Settings.

3. Выберите звуковую консоль SoundTouch® 300 из списка устройств.

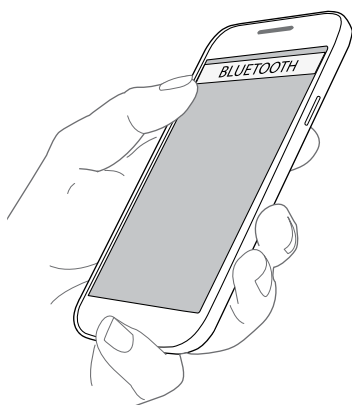

После сопряжения индикатор  на звуковой консоли будет гореть белым, консоль издаст звуковой сигнал и название системы будет отображено в списке устройств.

СОПРЯЖЕНИЕ МОБИЛЬНОГО УСТРОЙСТВА С NFC

1. Включите звуковую консоль, разблокируйте мобильное устройство и включите функции Bluetooth® и NFC. Более подробную информацию об этих функциях вы можете найти в руководстве пользователя вашего мобильного устройства.
2. Приложите точку NFC на мобильном устройстве к верхней части звуковой консоли позади логотипа Bose®.

Ваше устройство может выдать запрос на сопряжение.

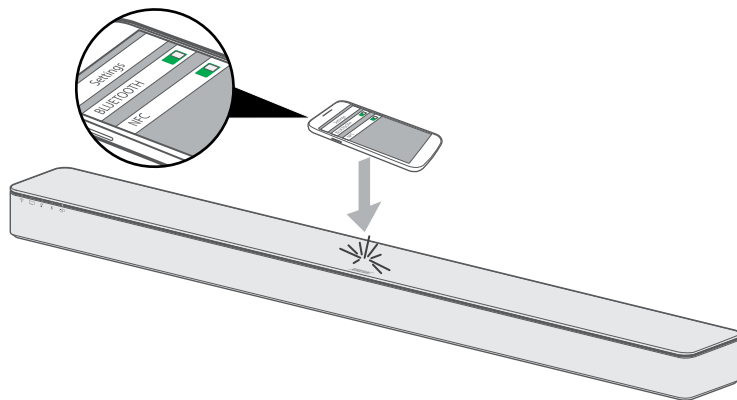

После сопряжения индикатор Bluetooth \mathcal{B} звуковой консоли будет постоянно гореть белым, и вы услышите звуковой сигнал.

ПОДКЛЮЧЕНИЕ СОПРЯЖЕННОГО УСТРОЙСТВА

Вы можете запустить на звуковой консоли воспроизведение потокового аудио сигнала с мобильного устройства.

Примечание: Если в списке сопряженных устройств звуковой консоли отображается большое количество устройств, то подключение к сопряженному устройству может занять минуту или две. Индикатор Bluetooth® звуковой консоли будет отображать состояние соединения (см. стр. 39).

1. Нажмите кнопку Bluetooth  на пульте ДУ.

Звуковая консоль будет подключена к последнему мобильному устройству, сигналы которых были потоково воспроизведены звуковой консолью.

2. Запустите воспроизведение на мобильном устройстве.

Если вам не удается воспроизвести потоковый аудиосигнал с сопряженного устройства

Возможно, звуковая консоль потеряла соединение с мобильным устройством. Проверьте состояние индикатора Bluetooth на звуковой консоли. Если сопряженное устройство находится вне рабочего диапазона звуковой консоли, переместите его поближе.

ОТКЛЮЧЕНИЕ МОБИЛЬНОГО УСТРОЙСТВА

- На мобильном устройстве выключите функцию *Bluetooth*.
- Если ваше мобильное устройство поддерживает NFC, то приложите точку NFC на мобильном устройстве к верхней части звуковой консоли позади логотипа Bose®.

ПОВТОРНОЕ ПОДКЛЮЧЕНИЕ К МОБИЛЬНОМУ УСТРОЙСТВУ



- После включения питания звуковая консоль будут автоматически подключаться к двум последним подключенным мобильным устройствам.

Примечание: Нужные вам мобильные устройства должны быть включены и должны находиться в рабочем диапазоне.

- Если ваше мобильное устройство поддерживает NFC, то приложите точку NFC на мобильном устройстве к верхней части звуковой консоли позади логотипа Bose®.

ОЧИСТКА СПИСКА СОПРЯЖЕННЫХ УСТРОЙСТВ ЗВУКОВОЙ КОНСОЛИ

Звуковая консоль способна хранить данные о сопряжении с восемью устройствами.

1. На пульте ДУ нажмите и удержите в нажатом положении кнопку  в течение 10 секунд, индикатор Bluetooth  на звуковой консоли дважды мигнет белым. Звуковая консоль издаст звуковой сигнал.
2. Удалите звуковую консоль SoundTouch® 300 из списка Bluetooth устройств на мобильном устройстве.

Все мобильные устройства будут удалены и звуковая консоль будет готова к сопряжению с новым устройством.

ИНДИКАТОРЫ СОСТОЯНИЯ СИСТЕМЫ

Расположенные на передней панели индикаторы звуковой консоли указывают на состояние системы.

Индикатор Wi-Fi®

Отображает состояние Wi-Fi® соединения системы.

Активность индикатора	Состояние системы
Мигает белым	Подключение к сети Wi-Fi®
Постоянно горит белым (неярко)	Система находится в режиме энергосбережения и подключена к Wi-Fi® сети
Постоянно горит белым (ярко)	Система включена и подключена к Wi-Fi® сети
Желтый	Система в режиме настройки

Индикатор TV

Отображает состояние подключений других источников сигнала к телевизору или звуковой консоли.

Активность индикатора	Состояние системы
Белый	Источник AUX , TV,  или  выбран в качестве текущего источника сигнала
Постоянно горит зеленым	Источник AUX , TV,  или  выбран в качестве текущего источника сигнала, режим диалога включен.

Индикатор SoundTouch®

Активность индикатора	Состояние системы
Мигает белым	Подключение к источнику SoundTouch®
Постоянно горит белым	Система воспроизводит сигнал источника SoundTouch®
Постоянно горит желтым	<ul style="list-style-type: none"> • Станция или библиотека не найдена • Неверная учетная запись • Общая ошибка • Станция или сервис недоступны
Дважды мигает желтым	<ul style="list-style-type: none"> • Пресет пуст • Достигнут предел допустимых переходов
Постоянно горит зеленым	SoundTouch® выбран в качестве текущего источника сигнала, режим диалога включен.

Индикатор Bluetooth®

Отображает состояние соединения мобильных устройств, сопряженных по Bluetooth®.

Активность индикатора	Состояние системы
Мигает синим	Готовность к соединению
Мигает белым	Подключение
Дважды мигает белым	Список сопряженных устройств пуст
Постоянно горит белым	Соединение выполнено
Постоянно горит зеленым	Устройство подключено и режим диалога включен





Индикатор подключения

Отображает состояние подключения между опциональным модулем Acoustimass® 300 или беспроводной акустической системой Virtually Invisible® 300.

Активность индикатора	Состояние системы
Мигает белым	Подключение
Постоянно горит белым	Подключен бас-модуль или акустическая система, подключены оба устройства
Постоянно горит желтым	Бас-модуль или акустическая система отключена или отключены оба устройства
Мигает желтым	Оба громкоговорителя настроены на один и тот же канал, например, L (левый) или R (правый).

ОБНОВЛЕНИЕ ПРОГРАММНОГО ОБЕСПЕЧЕНИЯ СИСТЕМЫ

Приложение SoundTouch® сообщит вам о наличии новой версии программного обеспечения для звуковой консоли. Вы можете обновить программное обеспечение системы в приложении или с помощью пульта ДУ.

1. На пульте ДУ нажмите кнопку SoundTouch® .
2. На пульте ДУ нажмите и удержите в нажатом положении кнопку **CC**, индикатор Wi-Fi® , индикатор телевизора , индикатор SoundTouch®  и индикатор Bluetooth®  звуковой консоли загорятся белым.

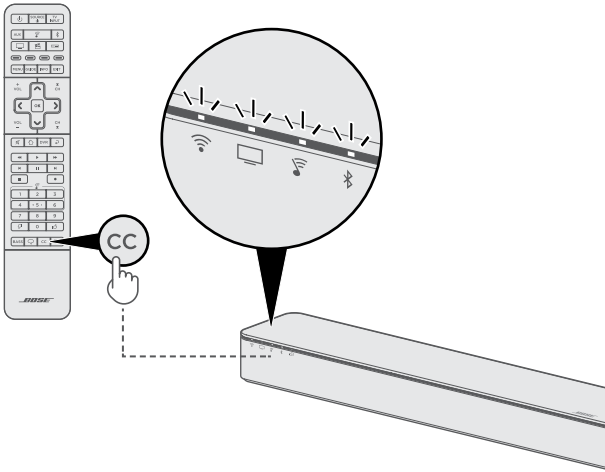



По завершении процедуры обновления звуковая консоль будет перезагружена.

Примечание: Выполнение обновления может занять несколько минут.

ОТКЛЮЧЕНИЕ ФУНКЦИИ WI-FI®

Отключение Wi-Fi® также приведет к отключению функции *Bluetooth*.



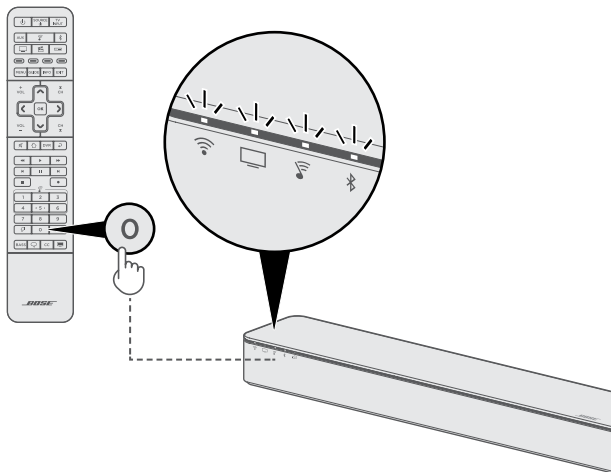

1. На пульте ДУ нажмите кнопку SoundTouch®.
2. Нажмите и удержите в нажатом положении кнопку **O**, индикатор Wi-Fi®, индикатор телевизора , индикатор SoundTouch®  и индикатор *Bluetooth*®  звуковой консоли загорятся белым.



На экране звуковой консоли будет выключен  при отключении Wi-Fi.







ПОВТОРНОЕ ВКЛЮЧЕНИЕ ФУНКЦИИ WI-FI®

Повторное включение Wi-Fi® также приведет к включению функции *Bluetooth*.

1. На пульте ДУ нажмите кнопку SoundTouch®.
2. Нажмите и удержите в нажатом положении кнопку **O**, пока индикаторы , ,  и  на звуковой консоли не начнут мигать белым.

СБРОС НАСТРОЕК ЗВУКОВОЙ КОНСОЛИ

Сброс настроек к заводским установкам удаляет все настройки источников сигнала, громкости, сети и калибровки ADAPTiQ®.

1. На пульте ДУ нажмите кнопку SoundTouch® .
2. Нажмите и удержите в нажатом положении кнопку телетекста  в течение 10 секунд, индикатор Wi-Fi® , индикатор телевизора , индикатор SoundTouch®  и индикатор Bluetooth®  звуковой консоли загорятся белым.

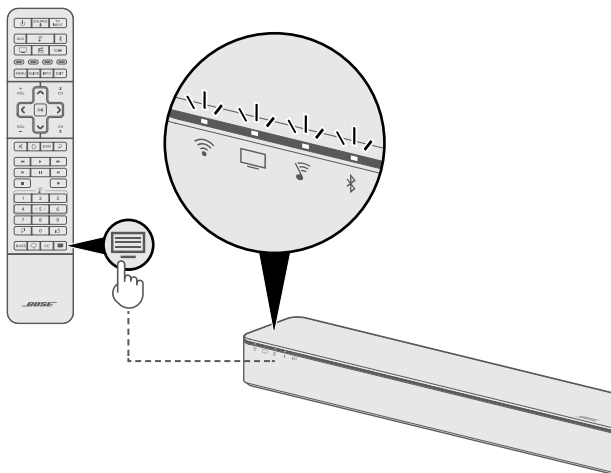

Звуковая консоль будет перезагружена и индикатор  загорится желтым (режим настройки) по завершении процедуры сброса настроек.

3. Для сброса настроек звука и сети звуковой консоли выполните следующее:

- Запустите приложение SoundTouch® на смартфоне или планшете и добавьте систему в вашу сеть (см. стр. 25).
- Запустите процедуру аудио калибровки ADAPTiQ (см. стр. 20).

АЛЬТЕРНАТИВНЫЕ МЕТОДЫ НАСТРОЙКИ

Вы можете применить альтернативный метод настройки по следующим причинам:

Внешнее проявление	Решение
Нет доступных HDMI™ входов на телевизоре.	Следуйте инструкциям, описанным в разделе "Подключение источника сигнала к звуковой консоли" на стр. 44.
Нет звука или звук плохого качества от подключенного к телевизору источника сигнала	Следуйте инструкциям, описанным в разделе "Воспроизведение звука непосредственно с источника сигнала, подключенного к звуковой консоли" на стр. 45.
Невозможно запустить приложение SoundTouch® на смартфоне или планшете	Следуйте инструкциям, описанным в разделе "Настройка звуковой консоли с помощью компьютера" на стр. 46.

Подключение источника сигнала к звуковой консоли

Некоторые телевизоры оснащены HDMI входами, количество которых недостаточно для всех источников сигнала.

Если звуковая консоль подключена к разъему HDMI ARC телевизора вы сможете решить эту проблему, подключив один источник сигнала к разъему **HDMI IN** звуковой консоли с помощью второго HDMI кабеля (в комплект не входит).

Примечание: Убедитесь, что звуковая консоль подключена к разъему HDMI ARC телевизора, прежде чем подключить источник сигнала к звуковой консоли. Если звуковая консоль подключена только к оптическому разъему, то вы не сможете просмотреть видеоматериал источника сигнала.

1. Подключите один конец HDMI кабеля в разъем **HDMI (OUT)** устройства-источника сигнала.
2. Подключите один конец кабеля HDMI в разъем **HDMI IN**, расположенный на задней панели звуковой консоли.

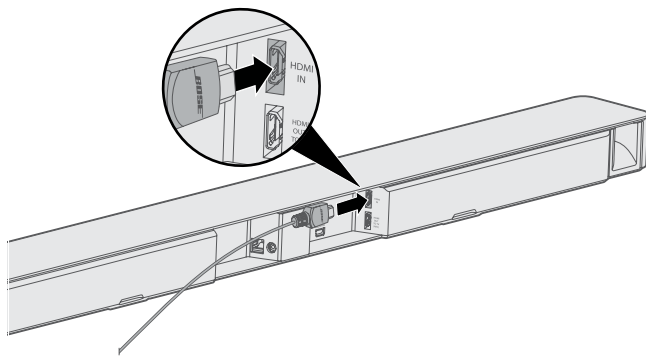

3. Запрограммируйте универсальный пульт ДУ для управления источником сигнала (см. стр. 23).
4. С помощью пульта ДУ выберите нужный источник сигнала (см. стр. 31).

Примечание: Следует выбрать вход телевизора, к которому подключена звуковая консоль.

Воспроизведение аудиосигнала подключенного к звуковой консоли источника сигнала

Некоторые телевизоры не транслируют звуковой сигнал подключенных к звуковой консоли устройств. Другие ухудшают качество транслируемого аудиосигнала от подключенных устройств до передачи на звуковую консоль.

Это может стать причиной отсутствия звука или передачи звукового сигнала плохого качества от подключенного источника сигнала на телевизор.

Для решения этой проблемы подключите источник сигнала непосредственно к разъему HDMI IN звуковой консоли и выберите соответствующие настройки в приложении SoundTouch® для воспроизведения сигнала устройства-источника.

1. Подключите источник сигнала к звуковой консоли (см. "Подключение источника сигнала к звуковой консоли" на стр. 44).
2. Выберите соответствующие настройки системы в приложении SoundTouch® для воспроизведения звукового сигнала непосредственно от источника. Более подробную информацию вы найдете на веб-сайте global.Bose.com/Support/ST300

НАСТРОЙКА ЗВУКОВОЙ КОНСОЛИ С ПОМОЩЬЮ КОМПЬЮТЕРА

- Вы можете настроить звуковую консоль с помощью компьютера, а не смартфона или планшета.

Прежде чем приступить к работе

- Расположите звуковую консоль возле компьютера.
- Убедитесь, что используемый компьютер подключен к сети Wi-Fi®.
- Приобретите кабель USB A-на-USB Micro B (не входит в комплект).

Примечания:

- Кабель USB A-на-USB Micro B обычно используется для зарядки мобильных устройств. Вы также можете приобрести нужные кабели в местных магазинах.
- USB разъем, расположенный на задней панели звуковой консоли, предназначен только для выполнения настроек компьютера. Этот разъем не предназначен для подзарядки смартфонов, планшетов или аналоговых устройств.

Компьютерная настройка

Во время настройки на экране будут отображены указания о подключении USB кабеля к компьютеру и звуковой консоли. Не подключайте USB кабели пока на экране приложения не будут отображены инструкции по их подключению.

1. Подключите второй конец кабеля питания к розетке электросети.
2. На компьютере откройте браузер и перейдите на веб-страницу:

global.bose.com/Support/ST300

Совет: Используйте компьютер, на котором сохранена фоновка.

3. Загрузите и запустите приложение SoundTouch®. На протяжении всего процесса вы будете следовать командам этого приложения.
4. После выполнения настройки вы можете отключить USB кабель от компьютера и звуковой консоли. Затем, переместите звуковую консоль в постоянное местоположение.

ОЧИСТКА



Не допускайте попадания жидкости в отверстия системы.

- Для очистки внешней корпуса системы используйте мягкую сухую ткань.
- Не используйте дезодоранты вблизи системы.
- Не используйте растворители, химические или чистящие средства, содержащие спирт, аммиак или абразивные компоненты.
- Не допускайте попадания жидкости или инородных предметов в отверстия модуля.

СЛУЖБА РАБОТЫ С КЛИЕНТАМИ

Если у вас возникли вопросы об использовании системы:

- Посетите веб-сайт global.bose.com/Support/ST300
- Обратившись по месту приобретения продукта Bose. Контактные данные указаны в адресном листке из упаковки.

ОГРАНИЧЕННАЯ ГАРАНТИЯ

На вашу систему распространяется ограниченная гарантия. Более подробная информация об ограниченной гарантии представлена в Регистрационной карточке изделия. Подробные инструкции о регистрации даны в карточке. Но, тем не менее, даже если вы не выполните вышеуказанные инструкции, это не повлияет на ваши права на ограниченную гарантию.

Гарантийная информация на данный продукт не применима в Австралии и Новой Зеландии. Более подробная информация о гарантии для Австралии и Новой Зеландии дана на веб-сайте www.bose.com.au/warranty или www.bose.co.nz/warranty.

ТЕХНИЧЕСКИЕ ХАРАКТЕРИСТИКИ

Входная мощность: 100–240 В \sim 50/60 Гц, 65 Вт

НЕПОЛАДКИ И СПОСОБЫ ИХ УСТРАНЕНИЯ

Если вы столкнулись с проблемами в работе звуковой консоли, то выполните следующие действия:

- Подключите звуковую консоль и бас-модуль или акустические системы к источнику питания.
- Надежно закрепите все кабели.
- Проверьте состояние индикаторов состояния (см. стр. 39).
- Переместите звуковую консоль и бас-модуль или акустические системы подальше от источников помех (беспроводных маршрутизаторов, микроволновой печи, беспроводного телефона и т.д.).
- Переместите звуковую консоль в пределах рабочего диапазона вашего беспроводного маршрутизатора или мобильного устройства.
- Расположите звуковую консоль согласно рекомендациям по установке (см. стр. 11).

Если вам не удалось самостоятельно решить возникшую проблему, то прочтите описанные в следующей таблице возможные способы решения наиболее часто встречающихся проблем. Если вы не можете исправить существующие проблемы, свяжитесь с Отделом работы с клиентами Bose.

ОБЩИЕ РЕШЕНИЯ



В следующей таблице перечислены возможные проблемы и методы их устранения.

Внешнее проявление	Решение
Телевизор не оснащен оптическим разъемом или разъемом HDMI™ ARC	<ul style="list-style-type: none">• Подключите телевизор с помощью преобразователя и отдельного аудио кабеля, например, коаксиального, 3,5-миллиметрового или аналогового стереокабеля (в комплект не входят). Тип преобразователя и кабеля зависит от выходных аудио разъемов вашего телевизора.
Нет питания	<ul style="list-style-type: none">• Отключите кабели питания звуковой консоли и бас-модуля или акустических систем, подождите 15 секунд и снова надежно подключите их к рабочей розетке.• С помощью пульта ДУ включите питание звуковой консоли (см. стр. 17).
Пульт ДУ работает неправильно или вообще не работает	<ul style="list-style-type: none">• Направьте пульт ДУ на звуковую консоль, убедитесь в отсутствии преград между ними.• Установите батарейки, соблюдая их полярность, в соответствии с отметками + и – внутри отсека (см. стр. 17).• Замените батарейки (см. стр. 17).• Нажмите кнопку уровня громкости на пульте ДУ и посмотрите, правильная ли кнопка мигает.

Внешнее проявление	Решение
Пульт ДУ работает неправильно или вообще не работает	<ul style="list-style-type: none"> • Если вы уже запрограммировали пульт ДУ для управления источником сигнала: - Направьте пульт ДУ на нужное вам устройство. - Убедитесь, что ввели правильный код устройства для марки вашего источника сигнала. - Запрограммируйте пульт ДУ с другим кодом (см. стр. 23).
Звуковая консоль не может выполнить сопряжение с опциональным модулем Acoustimass® 300 или беспроводной акустической системой Virtually Invisible® 300.	<ul style="list-style-type: none"> • Отключите кабели питания звуковой консоли и бас-модуля или акустических систем, подождите 15 секунд и снова надежно подключите их к рабочей розетке. • Повторите процедуру сопряжения (см. стр. 18). • Подключите бас-модуль к звуковой консоли с помощью 3,5-миллиметрового стереокабеля (см. руководство пользователя модуля Acoustimass® 300). Если у вас нет 3,5-миллиметрового стереокабеля (обычно используется для наушников и мобильных устройств) обратитесь в отдел по работе с клиентами Bose® для его приобретения. Контактные данные указаны в адресном листке из упаковки. Вы также можете приобрести нужные кабели в местных магазинах.
Отсутствует звук/звук прерывается	<ul style="list-style-type: none"> • Включите звук консоли. • Увеличьте уровень громкости. • Отключите кабели питания звуковой консоли и бас-модуля или акустических систем, подождите 15 секунд и снова надежно подключите их к рабочей розетке. • Вставьте HDMI кабель звуковой консоли в разъем телевизора - ARC или Audio Return Channel. Если используемый вами телевизор не оснащен разъемом HDMI ARC, вы можете выполнить подключение к консоли с помощью оптического кабеля (см. стр. 15). • Вставьте оптический кабель в разъем телевизора Output или OUT, но ни в коем случае не в разъем Input или IN. • Если источник сигнала подключен к телевизору: <ul style="list-style-type: none"> - Убедитесь, что выбрали правильный вход TV для подключения (см. стр. 31). - Убедитесь, что ваш телевизор может воспроизвести звук подключенных источников сигнала (см. руководство пользователя телевизора). - Подключите источник сигнала непосредственно к звуковой консоли и выберите соответствующие настройки в приложении SoundTouch® для воспроизведения сигнала устройства-источника (см. стр. 45).

НЕПОЛАДКИ И СПОСОБЫ ИХ УСТРАНЕНИЯ

Внешнее проявление	Решение
Слабый или искаженный звук	<ul style="list-style-type: none"> • Протестируйте все доступные различные источники сигналов. • Удалите защитную пленку с опционального бас-модуля или акустической системы. • Запустите процедуру аудио калибровки ADAPTiQ® (см. стр. 20). • Убедитесь, что ваш телевизор может воспроизвести объемный звук (см. руководство пользователя телевизора). В противном случае, подключите источник сигнала непосредственно к звуковой консоли и выберите соответствующие настройки в приложении SoundTouch® для воспроизведения сигнала устройства-источника (см. стр. 45).
Слишком высокие или слишком низкие басы	<ul style="list-style-type: none"> • Выполните настройки басов звуковой консоли (см. стр. 32). • Запустите процедуру аудио калибровки ADAPTiQ® (см. стр. 20).
Нет доступных HDMI™ входов на телевизоре.	<ul style="list-style-type: none"> • Если звуковая консоль подключена к разьему HDMI ARC телевизора, то подключите источник сигнала к звуковой консоли (см. стр. 44).
Отсутствует видео сигнал источника, подключенного к разьему HDMI IN консоли	<ul style="list-style-type: none"> • Выберите вход телевизора, к которому подключена звуковая консоль (см. стр. 31). • Вставьте HDMI кабель звуковой консоли в разъем телевизора - ARC или Audio Return Channel. Не подключайте источник сигнала к разьему HDMI IN звуковой консоли при подключении телевизора с помощью оптического кабеля. • Отключите кабели питания звуковой консоли и источника сигнала, подождите 15 секунд и снова включите их в рабочую розетку.
Невозможно завершить настройки сети	<ul style="list-style-type: none"> • Выберите правильное сетевое имя и введите пароль (пароль чувствителен к регистру). • Подключите устройство и звуковую консоль к одной сети Wi-Fi®. • Включите Wi-Fi на используемом для настройки устройстве (смарт-фоне или компьютере). • Закройте все открытые приложения. • При использовании компьютера проверьте настройки брандмауэра и убедитесь в том, что приложения SoundTouch® и SoundTouch® Music Server являются разрешенными программами. • Перезапустите мобильные устройства, компьютер и роутер. • Если маршрутизаторы поддерживают частоту 2,4 ГГц и 5 ГГц, то убедитесь, что оба устройства (мобильное и компьютер) и звуковая консоль подключены на одной частотной полосе. • Деинсталируйте приложение, сбросьте все настройки звуковой консоли (см. стр. 43) и начните сначала процедуру установки.
Невозможно подключиться к сети	<ul style="list-style-type: none"> • Если вы изменили сетевые настройки или подключили систему к другой сети, см. стр. 27. • Попробуйте подключиться к сети с помощью кабеля Ethernet.

Внешнее проявление	Решение
Не выполняется сопряжение звуковой консоли с мобильным устройством	<ul style="list-style-type: none"> • На мобильном устройстве: <ul style="list-style-type: none"> - Выключите и снова включите функцию Bluetooth®. - Удалите звуковую консоль SoundTouch® 300 из списка Bluetooth устройств. Выполните сопряжение еще раз (см. стр. 35). • Переместите устройство подальше от источников помех и ближе к звуковой консоли. • Выполните сопряжение с другим Bluetooth устройством (см. стр. 35). • На веб-сайте global.Bose.com/Support/ST300 доступны обучающие видео материалы. • Очистите список сопряженных устройств звуковой консоли: На пульте ДУ нажмите и удержите в нажатом положении кнопку  в течение 10 секунд, индикатор Bluetooth®  на звуковой консоли дважды мигнет белым. Удалите звуковую консоль SoundTouch® 300 из списка Bluetooth устройств на мобильном устройстве. Повторно выполните сопряжение.
Звуковая консоль не подключается к NFC-устройству	<ul style="list-style-type: none"> • Убедитесь, что ваш мобильный телефон поддерживает NFC. • Убедитесь, что ваше устройство разблокировано и функции Bluetooth® и NFC включены. • Приложите точку NFC на мобильном устройстве к верхней части звуковой консоли позади логотипа Bose® (см. стр. 36).

СООБЩЕНИЯ ОБ ОШИБКАХ АУДИО КАЛИБРОВКИ ADAPTiQ®

Прослушайте голосовые команды и следующие сообщения об ошибках:

Сообщение об ошибке	Проблема	Решение
1	Микрофон на головных телефонах ADAPTiQ® не определяет наличие звука	<ul style="list-style-type: none"> • Надежно закрепите все кабели. • Отключите кабель головных телефонов ADAPTiQ® и снова подключите его к разъему ADAPTiQ звуковой консоли. • Убедитесь, что отверстие микрофона, расположенное на верхней стороне головных телефонов ADAPTiQ не заблокировано. • Возможно, головные телефоны ADAPTiQ повреждены. • Для замены поврежденных деталей обратитесь в Отдел работы с клиентами Bose®. Контактные данные указаны в адресном листке из упаковки.
2	В комнате слишком шумно.	<ul style="list-style-type: none"> • Перезапустите аудио калибровку ADAPTiQ в тишине.
3	Головные телефоны ADAPTiQ расположены слишком близко к акустической системе.	<ul style="list-style-type: none"> • Переместите головные телефоны ADAPTiQ подальше от акустической системы.
4	Положения для прослушивания очень похожи.	<ul style="list-style-type: none"> • Переместите его на 0,3–0,6 м от предыдущего положения для прослушивания.
5	Головные телефоны ADAPTiQ не могут снять показания во время движения.	<ul style="list-style-type: none"> • Не шевелитесь.

После устранения проблем необходимо перезапустить выполнение аудио калибровки ADAPTiQ (см. стр. 20).

В случае трансляции других сообщений об ошибке обратитесь в отдел работы с клиентами Bose®. Контактные данные указаны в адресном листке из упаковки.



global.Bose.com/Support/ST300



BOSE[®]
Better sound through research[®]