



АВ ресивер

RX-V483

Инструкция по эксплуатации

musicCast

-
- Этот аппарат представляет собой продукт для просмотра видео и прослушивания музыки дома.
 - В данном руководстве приведено описание подготовки и эксплуатации для постоянных пользователей аппарата.
 - Перед использованием аппарата прочтите прилагаемую “Краткое руководство по началу работы”.

СОДЕРЖАНИЕ

ПЕРЕД ИСПОЛЬЗОВАНИЕМ ДАННОГО АППАРАТА

Принадлежности.....	5
Как пользоваться данным руководством.....	5
Пульт ДУ.....	5
Вставьте батарейки.....	5
Диапазон работы пульта ДУ.....	5

ФУНКЦИИ

Возможности аппарата.....	6
Названия компонентов и их функции.....	10
Передняя панель.....	10
Дисплей передней панели (индикаторы).....	11
Задняя панель.....	12
Пульт ДУ.....	13

ПОДГОТОВКА

1 Размещение колонок.....	15
Типовое расположение колонок.....	16
Прочее расположение колонок.....	17
Настройка импеданса колонок.....	18
2 Подключение колонок.....	19
Подключение кабелей колонок.....	20
Подключение сабвуфера (со встроенным усилителем).....	20
Подключение колонок, поддерживающих соединение с раздельным усилением верхних и нижних частот.....	20
Подключение колонок Zone B.....	20
3 Подключение телевизора/воспроизводящих устройств.....	21
Входные и выходные гнезда и кабели.....	21
Подключение телевизора.....	22
Подключение видеоустройств (таких как BD/DVD-проигрыватели).....	23
Подключение аудиоустройств (таких как CD-проигрыватели).....	25
Подключение к гнезду на передней панели.....	25
4 Подключение FM/AM-антенн.....	26

5 Подготовка к сетевому подключению.....	27
Подключение сетевого кабеля.....	27
Подготовка беспроводной антенны.....	27
6 Подключение силового кабеля.....	28
7 Выбор языка экранного меню.....	29
8 Автоматическая оптимизация настроек колонок (YPAO).....	30
Сообщения об ошибках.....	32
Предупреждения.....	33
9 Беспроводное подключение к сети.....	34
Выбор способа подключения.....	34
Подключение аппарата к беспроводной сети.....	35
Подключение мобильного устройства к аппарату напрямую (Wireless Direct).....	40
10 Настройка MusicCast.....	42
MusicCast CONTROLLER.....	42
Добавление аппарата к сети MusicCast.....	42

ВОСПРОИЗВЕДЕНИЕ

Основная процедура воспроизведения.....	43
Использование воспроизведения.....	43
Переключение информации на дисплее передней панели.....	44
Выбор источника входного сигнала и избранных настроек одним нажатием (SCENE).....	45
Выбор сохраненной сцены.....	45
Сохранение сцены.....	45
Выбор режима звучания.....	46
Воспроизведение стереоскопических звуковых полей (CINEMA DSP 3D).....	47
Использование необработанного воспроизведения.....	49
Воспроизведение звука высокого качества (режим непосредственного воспроизведения).....	50
Усиление басов (Сверхниз. част.).....	50
Воспроизведение форматов сжатия цифрового сигнала (например, MP3 и т.п.) с улучшенным звуком (Compressed Music Enhancer).....	50
Прослушивание FM/AM-радио.....	51
Установка шага настройки частоты.....	51
Выбор частоты для приема.....	51
Сохранение радиостанций (предустановленные станции).....	52
Настройка Radio Data System.....	55

Воспроизведение музыки с устройства Bluetooth®	56
Воспроизведение на аппарате музыки с устройства Bluetooth®.....	56
Использование аудиосигнала с помощью колонок/наушников Bluetooth®.....	57
Воспроизведение музыки с помощью AirPlay	58
Воспроизведение музыкального контента на iTunes/iPhone.....	58
Воспроизведение музыки с запоминающего устройства USB	60
Подключение запоминающего устройства USB.....	60
Воспроизведение содержимого запоминающего устройства USB.....	60
Воспроизведение музыки, хранящейся на медиа-серверах (ПК/ NAS)	63
Настройка совместного использования носителей.....	63
Воспроизведение музыкального контента на ПК.....	64
Прослушивание интернет-радио	66
Воспроизведение интернет-радио.....	66
Сохранение избранных интернет-радиостанций.....	67
Воспроизведение более качественного звука с помощью подключения с двухканальным усилением	68
Подключение колонок, поддерживающих соединение с раздельным усилением верхних и нижних частот.....	68
Воспроизведение музыки в нескольких комнатах	69
Подключение колонок Zone B.....	69
Управление Zone B.....	70
Полезные функции	72
Сохранение избранных элементов (ярлык).....	72
Настройка параметров воспроизведения для различных источников воспроизведения (меню Опция)	74
Элементы меню Опция.....	74
КОНФИГУРАЦИИ	78
Настройка различных функций (меню Настройка)	78
Элементы меню Настройка.....	79
Колонка.....	81
HDMI.....	84
Звук.....	86
ECO.....	89
Функция.....	90
Сеть.....	93
Bluetooth.....	95
Язык.....	96

Настройка системных параметров (меню ADVANCED SETUP)	97
Элементы меню ADVANCED SETUP.....	97
Изменение значения импеданса колонок (SP IMP.).....	98
Выбор идентификационного кода пульта ДУ (REMOTE ID).....	98
Изменение параметра частоты настройки FM/AM (TU).....	98
Переключение типа видеосигнала (TV FORMAT).....	98
Выбор формата сигнала HDMI 4K (4K MODE).....	99
Восстановление настроек по умолчанию (INIT).....	99
Обновление встроенного программного обеспечения (UPDATE).....	99
Проверка версии встроенного программного обеспечения (VERSION).....	99
Обновление встроенного программного обеспечения аппарата через сеть	100
Немедленное обновление встроенного ПО аппарата.....	100
Обновление встроенного ПО аппарата при выключении питания.....	100

ПРИЛОЖЕНИЕ **102**

Часто задаваемые вопросы	102
Поиск и устранение неисправностей	104
Сначала проверьте следующее:.....	104
Питание, система и пульт ДУ.....	104
Аудио.....	105
Видео.....	107
Радио FM/AM.....	108
USB и сеть.....	109
Bluetooth®.....	110
Сообщения об ошибках на дисплее передней панели	111
Глоссарий	112
Информация об аудиосигнале.....	112
Информация о видеосигналах и HDMI.....	113
Сведения о сети.....	113
Технологии Yamaha.....	113
Поддерживаемые устройства и форматы файлов	114
Поддерживаемые устройства.....	114
Форматы файлов.....	115
Схема передачи видеосигнала	115
Информация о HDMI	116
HDMI Контроль.....	116
Audio Return Channel (ARC).....	118
Совместимость сигналов HDMI.....	118

Товарные знаки.....	119
Технические характеристики.....	120

ПЕРЕД ИСПОЛЬЗОВАНИЕМ ДАННОГО АППАРАТА

Принадлежности

Убедитесь, что в комплект поставки изделия входят следующие принадлежности.

AM-антенна



FM-антенна

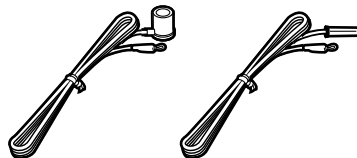

* В зависимости от региона покупки поставляется одна из указанных выше антенн.

УРАО микрофон

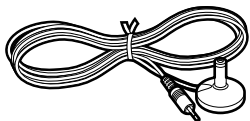

Пульт ДУ

Батарейки (AAA, R03, UM-4) (2 шт.)

CD-ROM (Инструкция по эксплуатации)

Краткое руководство по началу работы

Как пользоваться данным руководством

- Некоторые функции не поддерживаются в определенных регионах.
- В результате усовершенствований изделия технические характеристики и внешний вид аппарата могут изменяться без уведомления.
- Эта инструкция посвящена управлению с помощью пульта ДУ.
- В этой инструкции приведено описание всех моделей "iPod touch", "iPhone" и "iPad" в качестве "iPhone". "iPhone" означает "iPod touch", "iPhone" так и "iPad", если не указано иное.

Уведомление:

Указывает на меры предосторожности при использовании для предотвращения возможной неисправности/повреждения аппарата.

Примечание:

Указывает на инструкции и дополнительные инструкции по оптимальному использованию.

Пульт ДУ

Прилагаемый пульт ДУ используется следующим образом.

Вставьте батарейки

Вставьте батарейки надлежащим образом.

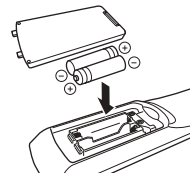

Диапазон работы пульта ДУ

Направляйте пульт ДУ на сенсор ДУ на аппарате и оставайтесь в пределах рабочей зоны, изображенной ниже.

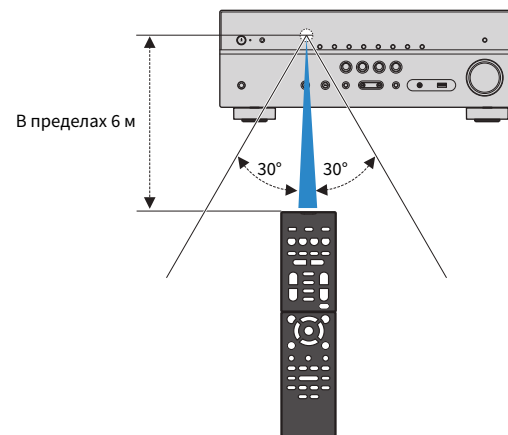

ФУНКЦИИ

Возможности аппарата

Данный аппарат оснащен множеством полезных функций.

Поддержка системы колонок с числом каналов от 2 до 5.1

Вы можете наслаждаться своими любимыми акустическими пространствами в различных стилях.

УРАО автоматически оптимизирует настройки колонок в соответствии с характеристиками помещения.

- “Автоматическая оптимизация настроек колонок (УРАО)” (с. 30)

CINEMA DSP позволяет создавать в комнате стереофонический или многоканальный звук с такими звуковыми полями, как реальные кинотеатры и концертные залы.

- “Воспроизведение стереоскопических звуковых полей (CINEMA DSP 3D)” (с. 47)

Вы можете наслаждаться сжатыми форматами музыки с улучшенным звучанием (Compressed Music Enhancer).

- “Воспроизведение форматов сжатия цифрового сигнала (например, MP3 и т.п.) с улучшенным звуком (Compressed Music Enhancer)” (с. 50)

Функция Zone A/B позволяет воспроизводить отдельно источники входного сигнала в комнате, где установлен аппарат (Zone A), и в другой комнате (Zone B).

- “Воспроизведение музыки в нескольких комнатах” (с. 69)

Изменение источника входного сигнала и избранных настроек одним нажатием (SCENE)

Функция SCENE позволяет одним нажатием выбрать источник входного сигнала и настройки, сохраненные для соответствующей сцены, например, звуковую программу и включение/выключение Compressed Music Enhancer.

- “Выбор источника входного сигнала и избранных настроек одним нажатием (SCENE)” (с. 45)

Поддержка сигнала 4K Ultra HD и HDCP 2.2

Вы можете наслаждаться качеством видеосигнала высокой четкости 4K с HDCP 2.2, который совместим с новейшей технологией защиты авторских прав.

- “Выбор формата сигнала HDMI 4K (4K MODE)” (с. 99)

Широкий диапазон поддерживаемого контента по сети

При подключении данного аппарата к сети путем установки проводного или беспроводного подключения, вы можете прослушивать на аппарате различный контент по сети.

Вы можете выбрать проводное или беспроводное подключение.

- “Подготовка к сетевому подключению” (с. 27)
- “Беспроводное подключение к сети” (с. 34)

С помощью аппарата можно воспроизводить музыкальные файлы на компьютере или DLNA-совместимом NAS.

- “Воспроизведение музыки, хранящейся на медиа-серверах (ПК/NAS)” (с. 63)

Прослушивание интернет-радиостанций возможно в любой точке мира.

- “Прослушивание интернет-радио” (с. 66)

Функция AirPlay позволяет воспроизводить с помощью аппарата музыку с iTunes или iPhone/iPad/iPod touch по сети.

- “Воспроизведение музыки с помощью AirPlay” (с. 58)

Режим ECO (функция энергосбережения) позволяет создать экологически безвредную систему домашнего кинотеатра

Режим ECO позволяет снизить энергопотребление аппарата.

- “Режим Eco” (с. 89)

Последовательная работа телевизора, AV-ресивера и BD/DVD-проигрывателя (HDMI Контроль)

При подключении данного аппарата к телевизору и BD/DVD-проигрывателю, совместимому с функцией HDMI Контроль, путем подсоединения каждого из них с помощью кабеля HDMI, можно осуществлять управление аппаратом (например, питанием и громкостью) и BD/DVD-проигрывателем с помощью операций с пультом ДУ телевизора.

- “HDMI Контроль” (с. 116)

Поддержка устройств Bluetooth®

Вы можете воспроизводить музыку, хранящуюся на устройстве Bluetooth.

- “Воспроизведение музыки с устройства Bluetooth®” (с. 56)

Поддержка запоминающих устройств USB

Вы можете воспроизводить музыку, хранящуюся на запоминающем устройстве USB.

- “Воспроизведение музыки с запоминающего устройства USB” (с. 60)

Подключение различных устройств

Несколько гнезд HDMI и различные входные/выходные гнезда на аппарате позволяют подключать к нему видеоприборы (такие как BD/DVD-проигрыватели), аудиоприборы (такие как CD-проигрыватели), игровые консоли, портативные аудиоплееры, и другие устройства.

- “Подключение телевизора/воспроизводящих устройств” (с. 21)

Воспроизведение телевизионного аудиосигнала в режиме окружающего звучания с помощью подключения одного кабеля HDMI (Audio Return Channel: ARC)

При использовании телевизора, поддерживающего функцию ARC, для вывода видеосигнала на телевизор, ввода аудиосигнала с телевизора и передачи сигналов управления HDMI нужен только один кабель HDMI.

- “Подключение телевизора” (с. 22)

Создание трехмерных звуковых полей

Функция Virtual Presence Speaker (VPS) позволяет создавать 3-мерное звуковое поле, расширяющееся и наполняющее комнату (CINEMA DSP 3D).

- “Воспроизведение стереоскопических звуковых полей (CINEMA DSP 3D)” (с. 47)

Воспроизведение с эффектом окружающего звука с помощью 5 фронтальных колонок

Теперь вы можете наслаждаться эффектом окружающего звучания, даже если все колонки окружающего звука расположены перед вами.

- “Воспроизведение с эффектом окружающего звука с помощью 5 фронтальных колонок (Virtual CINEMA FRONT)” (с. 48)

Воспроизведение звука высокого качества

При включении режима непосредственного воспроизведения аппарат будет воспроизводить выбранный источник сигнала по минимальной схеме. Это позволяет наслаждаться звучанием в качестве Hi-Fi.

- “Воспроизведение звука высокого качества (режим непосредственного воспроизведения)” (с. 50)

Улучшенное воспроизведение низких частот

Функция Сверхниз. част. позволяет наслаждаться улучшенным воспроизведением низких частот, которое не зависит от используемых колонок.

- “Усиление басов (Сверхниз. част.)” (с. 50)

Прослушивание FM/AM-радио

Данный аппарат оснащен встроенным тюнером FM/AM. Вы можете сохранить до 40 любимых радиостанций в качестве предустановленных станций.

- “Прослушивание FM/AM-радио” (с. 51)

Простое управление с помощью экрана телевизора

Вы можете управлять запоминающим устройством USB, просматривать информацию или легко настраивать параметры с помощью экранного меню.

Функция Автомат. переимен.

Данный аппарат автоматически создает названия источников входного сигнала в соответствии с подключенными HDMI-совместимыми устройствами и отображает соответствующие названия источников входного сигнала на дисплее передней панели.

- “Переименовать вход” (с. 90)

Полезные приложения

Для подключения и управления аппаратом используется следующее полезное приложение.

Приложение для планшетов “AV SETUP GUIDE”



AV SETUP GUIDE представляет собой приложение, упрощающее подключение кабелей между AV ресивер и устройствами-источниками сигнала, а также настройку AV ресивер. Данное приложение содержит указания по выполнению различных настроек, например, подключению колонок, телевизора и устройств-источников сигнала, а также назначению усилителя мощности.

Функции:

- 1) Руководство по оказанию помощи при подключении
 - Подключение колонок
 - Подключение телевизора/устройств-источников сигнала
- 2) Руководство по оказанию помощи при настройке
 - Автоматическая настройка сети HDMI, назначение усилителя мощности и т.п.
 - Помощь при настройке с иллюстрациями
 - Руководство по настройке УРАО
- 3) Просмотр Инструкции по эксплуатации

* Данное приложение предназначено только для планшетов.

Более подробную информацию можно найти по запросу “AV SETUP GUIDE” в App Store или Google Play™.

Приложение для смартфонов / планшетов “AV CONTROLLER”



AV CONTROLLER представляет собой приложение, упрощающее выполнение различных операций с AV ресивер без пульта ДУ. Это приложение позволяет не только управлять питанием и громкостью аппарата, но и выбирать источник входного сигнала и начинать/останавливать воспроизведение, как показано ниже.

Функции:

- Включение/выключение питания
- Увеличение/уменьшение громкости
- Отключение звука
- Воспроизведение музыки
- Выбор входного сигнала
- Выбор режима DSP
- Выбор SCENE
- Управление основными функциями Blu-ray-проигрывателя
- Беспрепятственное управление между Yamaha AV ресивер и Blu-ray-проигрывателем
- Демо-режим - Пояснения по использованию данного приложения

Более подробную информацию можно найти по запросу “AV CONTROLLER” в App Store или Google Play.

■ Приложение для смартфонов / планшетов "MusicCast CONTROLLER"



MusicCast CONTROLLER представляет собой приложение, которое позволяет связывать MusicCast-совместимое устройство с другими MusicCast-совместимыми устройствами в других комнатах и одновременно выполнять на них воспроизведение. Данное приложение позволяет вам использовать смартфон или другое мобильное устройство вместо пульта дистанционного управления для простого выбора воспроизводимой музыки, а также настройки аппарата и MusicCast-совместимых устройств.

Функции:

- Выбор и воспроизведение различного содержимого
 - Воспроизводите музыку с мобильного устройства
 - Выберите интернет-радиостанцию
 - Воспроизводите музыкальные файлы, хранящиеся на медиа-серверах (ПК/NAS)
 - Воспроизводите музыкальные файлы с запоминающего устройства USB
- Управление и настройка аппарата
 - Выбирайте источник входного сигнала, регулируйте громкость и приглушайте выводимый звук
 - Выбирайте из широкого диапазона функций обработки звука

Более подробную информацию можно найти по запросу "MusicCast CONTROLLER" в App Store или Google Play.

Названия компонентов и их функции

Далее приведены названия и функции компонентов аппарата и прилагаемого пульта ДУ.

Передняя панель

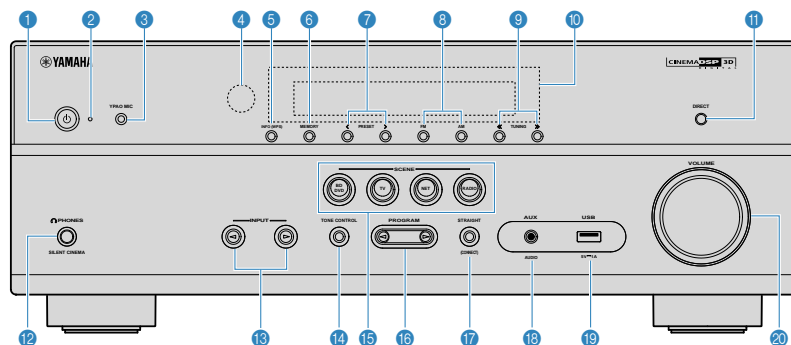

1 Кнопка $\text{\textcircled{I}}$ (питание)

Включение/выключение (переход в режим ожидания) аппарата.

2 Индикатор режима ожидания

Загорается, когда аппарат находится в режиме ожидания, в любом из следующих случаев:

- HDMI Контроль включен (с. 84)
- Режим В режим ожидания включен (с. 84)
- Режим Сеть режим ожидания включен (с. 94)

3 Гнездо YPAO MIC

Для подключения прилагаемого микрофона YPAO (с. 30).

4 Сенсор дистанционного управления

Получает сигналы с пульта ДУ (с. 5).

5 Кнопка INFO (WPS)

Выбор информации, отображаемой на дисплее передней панели (с. 44).

Вход в настройки для беспроводного подключения к сети LAN (настройка кнопки WPS) при нажатии и удерживании в течение 3 секунд (с. 36).

6 Кнопка MEMORY

Сохранение FM/AM-станций в качестве предустановленных радиостанций (с. 52).

7 Кнопки PRESET

Выбор предустановленной FM/AM-радиостанции (с. 54).

8 Кнопки FM и AM

Переключение между диапазонами FM и AM (с. 51).

9 Кнопки TUNING

Выбор радиочастоты (с. 51).

10 Дисплей передней панели

Отображение информации (с. 11).

11 Кнопка DIRECT

Включение и выключение режима непосредственного воспроизведения (с. 50).

12 Гнездо PHONES

Для подключения наушников.

13 Кнопки INPUT

Выбор источника входного сигнала.

14 Кнопка TONE CONTROL

Регулировка отдельно уровня высокочастотного (Treble) и низкочастотного (Bass) диапазона (с. 75).

15 Кнопки SCENE

Выбор сохраненного источника входного сигнала и звуковой программы одним нажатием. А также включение аппарата, когда он находится в режиме ожидания (с. 45).

16 Кнопки PROGRAM

Выбор звуковой программы или декодера окружающего звучания (с. 46).

17 Кнопка STRAIGHT (CONNECT)

Включение и выключение режима прямого декодирования (с. 49).

Вход в сетевую программу MusicCast и настройку беспроводной локальной сети при нажатии и удерживании в течение 5 секунд (с. 42).

18 Гнездо AUX

Для подключения устройств, таких как портативные аудиоплееры (с. 25).

19 Гнездо USB

Для подключения запоминающего устройства USB (с. 60).

20 Ручка VOLUME

Регулировка громкости.

Дисплей передней панели (индикаторы)

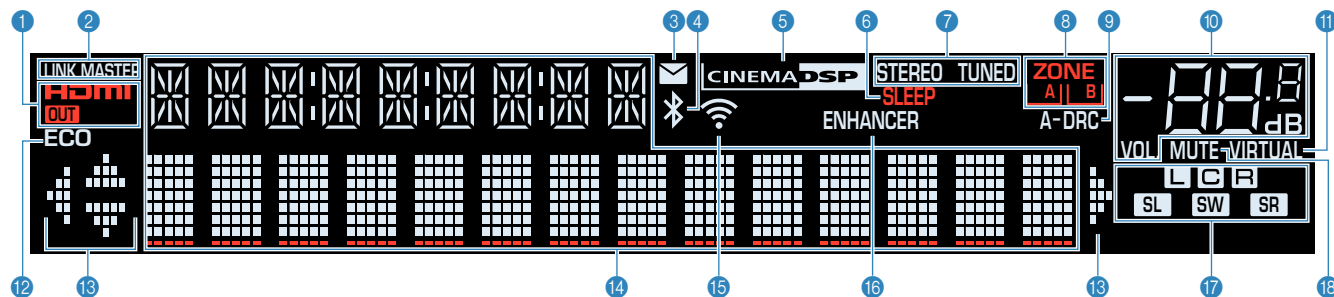

1 HDMI

Загорается, когда поступает или выводится сигнал HDMI.

OUT

Загорается, когда выводится сигнал HDMI.

2 LINK MASTER

Загорается, если аппарат является главным устройством сети MusicCast.

3 Индикатор обновления встроенного ПО

Загорается, если в сети доступно обновление встроенного ПО.

4 Индикатор Bluetooth

Загорается при подключении аппарата к устройству Bluetooth.

5 CINEMA DSP

Загорается при работе CINEMA DSP (с. 47) или CINEMA DSP 3D (с. 47).

6 SLEEP

Загорается при включенном таймере сна.

7 STEREO

Загорается при приеме аппаратом стереофонического радиосигнала FM.

TUNED

Загорается при приеме аппаратом сигнала радиостанции FM/AM.

8 Индикаторы ZONE

Показывают зону выхода звукового сигнала (с. 71).

9 A-DRC

Загорается при работе Adaptive DRC (с. 75).

10 Индикатор громкости

Используется для отображения текущей громкости.

11 VIRTUAL

Загорается, когда работает Virtual Presence Speaker (VPS) (с. 47), Virtual CINEMA DSP (с. 48) или Virtual CINEMA FRONT (с. 48).

12 ECO

Загорается, когда эко-режим (с. 89) включен.

13 Индикаторы курсора

Показывают работающие в настоящее время клавиши курсора.

14 Окно информации

Используется для отображения текущего состояния (например, названия источника входного сигнала и названий режима звучания). Можно переключать отображаемую информацию, нажимая кнопку INFO (с. 44).

15 Индикатор мощности сигнала

Показывает мощность беспроводного сигнала (с. 34).

Примечание

Этот индикатор может загораться при добавлении данного аппарата к сети MusicCast. Более подробное описание см. в разделе “Настройка MusicCast” (с. 42).

16 ENHANCER

Загорается при работе Compressed Music Enhancer (с. 50).

17 Индикаторы колонок

Используются для обозначения разъемов колонок, через которые выводятся сигналы.

L Фронтальная колонка (левая)

R Фронтальная колонка (правая)

C Центральная колонка

SL Колонка окружающего звучания (левая)

SR Колонка окружающего звучания (правая)

SW Сабвуфер

18 MUTE

Мигает в случае временного приглушения аудиосигнала.

Задняя панель

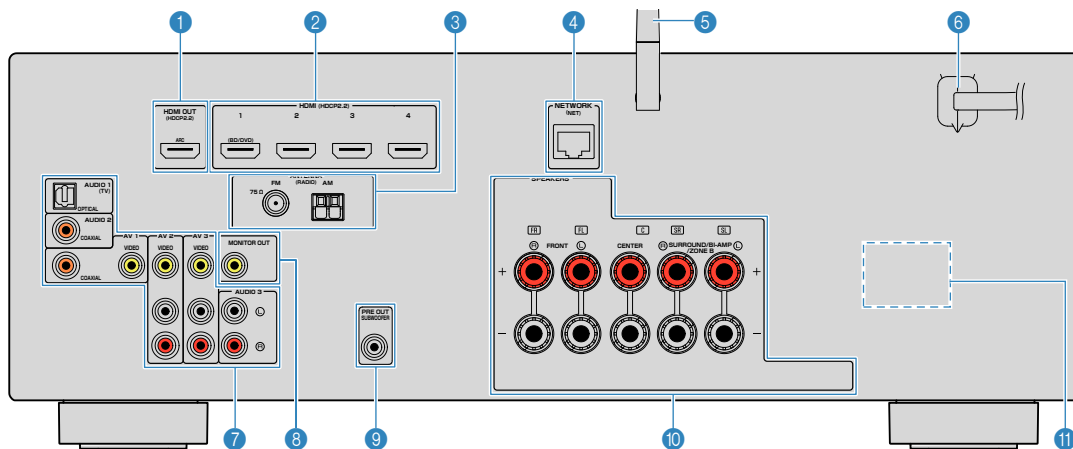

- Область вокруг выходных видео-/аудиогнезд обозначена белым цветом непосредственно на устройстве, чтобы избежать ошибок при подключении.

1 Гнездо HDMI OUT

Для подключения к HDMI-совместимому телевизору для вывода видео-/аудиосигналов (с. 21). При использовании функции ARC, аудиосигнал телевизора может также вводиться через гнездо HDMI OUT.

2 Гнезда HDMI 1-4

Для подключения к воспроизводящим устройствам, совместимым со стандартом HDMI, и для подачи видео-/аудиосигналов (с. 23).

3 Гнезда ANTENNA

Для подключения к антеннам FM и AM (с. 26).

4 Гнездо NETWORK

Для проводного подключения к сети (с. 27).

5 Беспроводная антенна

Для беспроводного подключения (Wi-Fi) к сети (с. 27) и подключения Bluetooth (с. 56).

6 Силовой кабель

Для подключения к настенной розетке переменного тока (с. 28).

7 Гнезда AV Гнезда AUDIO

Для подключения к воспроизводящим видео-/аудиоустройствам и ввода видео-/аудиосигналов (с. 23).

8 Гнездо MONITOR OUT

Для подключения к телевизору и вывода видеосигналов (с. 21).

9 Гнездо SUBWOOFER PRE OUT

Для подключения к сабвуферу (со встроенным усилителем) (с. 19).

10 Разъемы SPEAKERS

Для подключения к колонкам (с. 19).

11 VOLTAGE SELECTOR

(Только модель для Тайваня, Бразилии и общая модель)
Выбор положения переключателя в зависимости от величины напряжения в данном регионе (с. 28).

Пульт ДУ

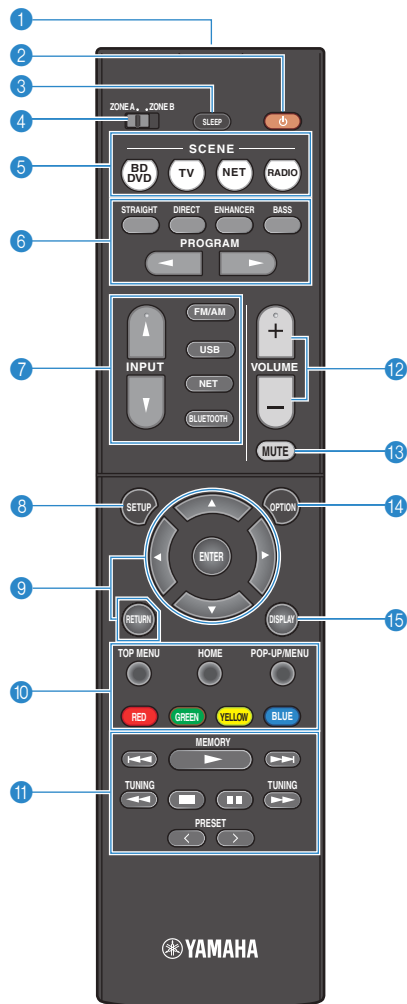

1 Передачик сигнала ДУ

Передача инфракрасных сигналов.

2 Кнопка (питание ресивера)

Включение/выключение (переход в режим ожидания) аппарата.

3 Кнопка SLEEP

Повторное нажатие этой клавиши позволяет задать время (120 мин, 90 мин, 60 мин, 30 мин, выкл), через которое аппарат переключится в режим ожидания.

4 Переключатель ZONE

Изменение зоны с помощью пульта ДУ (с. 70).

5 Кнопки SCENE

Выбор сохраненного источника входного сигнала и звуковой программы одним нажатием. А также включение аппарата, когда он находится в режиме ожидания (с. 45).

6 Клавиши выбора режима звучания

Выбор режима звучания (с. 46).

7 Клавиши выбора входа

Выбор источника входного сигнала для воспроизведения. Вы можете выбрать каждый из источников входного сигнала напрямую путем нажатия следующих кнопок.

FM/AM	FM/AM-радио
USB	Гнездо USB (на передней панели)
NET	SERVER, NET RADIO, MusicCast Link, AirPlay и сетевые источники (нажимайте повторно для выбора нужного источника)
BLUETOOTH	Устройство Bluetooth

8 Кнопка SETUP

Отображение меню настройки (с. 78).

9 Клавиши управления меню

Клавиши курсора Выбор меню или параметра.

ENTER Подтверждение выбранного пункта.

RETURN Возврат к предыдущему экрану.

9 10 11 Клавиши управления внешним устройством

Выполнение операций воспроизведения в случае выбора "USB" или "NET" в качестве источника входного сигнала или управление воспроизведением с устройства, совместимого с функцией HDMI.

Примечание

- Воспроизводящие устройства должны поддерживать функцию HDMI Контроль. Использование некоторых устройств, совместимых с функцией HDMI Контроль, невозможно.
- Функции данного аппарата можно назначить кнопкам RED/GREEN/YELLOW/BLUE (с. 92).

11 Клавиши радио

Управление радио FM/AM в случае выбора "TUNER" в качестве источника входного сигнала (с. 51).

MEMORY Сохранение радиостанций FM/AM в качестве предустановленных.

PRESET Выбор предустановленной станции.

TUNING Выбор радиочастоты.

12 Кнопки VOLUME

Регулировка громкости.

13 Кнопка MUTE

Приглушение выводимого звука.

14 Кнопка OPTION

Отображение меню опций (с. 74).

15 Кнопка DISPLAY

Включение/выключение экрана просмотра, экрана воспроизведения и т.п.

ПОДГОТОВКА

Общая процедура настройки

- 1** Размещение колонок..... (p.15)
- 2** Подключение колонок..... (p.19)
- 3** Подключение телевизора/воспроизводящих устройств..... (p.21)
- 4** Подключение FM/AM-антенн..... (p.26)
- 5** Подготовка к сетевому подключению..... (p.27)
- 6** Подключение силового кабеля..... (p.28)
- 7** Выбор языка экранного меню..... (p.29)
- 8** Автоматическая оптимизация настроек колонок (УРАО)..... (p.30)
- 9** Беспроводное подключение к сети..... (p.34)
- 10** Настройка MusicCast..... (p.42)

Подготовка полностью завершена. Наслаждайтесь воспроизведением фильмов, музыки, радио и другого содержимого с помощью данного аппарата!

1 Размещение колонок

Выберите схему расположения колонок в зависимости от их числа, а затем разместите колонки и сабвуфер в помещении. В этом разделе описаны типичные примеры расположения колонок.

Уведомление

- (Только модели для США и Канады)
По умолчанию аппарат настроен на использование колонок с сопротивлением 8 Ом. При подключении колонок с импедансом 6 Ом установите для импеданса колонок аппарата значение "6 Ω MIN". Более подробные сведения см. в разделе "Настройка импеданса колонок" (с. 18).
- (Кроме моделей для США и Канады)
Используйте колонки с импедансом не менее 6 Ω.
- Используйте сабвуфер со встроенным усилителем.
- Не забудьте подключить левую и правую фронтальные колонки.

Типовое расположение колонок

5.1-канальная система

Рекомендуется использовать следующее расположение колонок, позволяющее максимально раскрыть возможности аппарата.

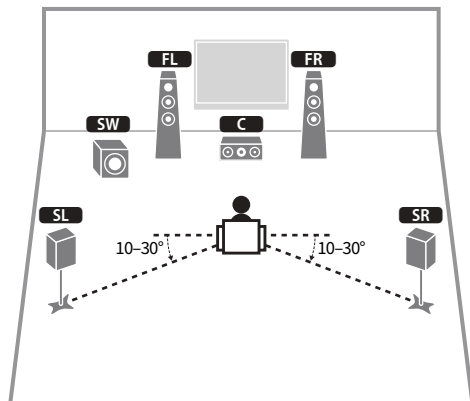

Тип колонок	Сокр.	Функция
Фронт (левый/правый)	FL / FR	Для воспроизведения звука левого/правого каналов (стереозвук).
Центральная	C	Для воспроизведения звуков центрального канала (например, диалоги и вокал).
Окружающее звучание (левая/правая)	SL / SR	Для воспроизведения звука левого/правого каналов окружающего звучания (стереозвук).
Сабвуфер	SW	Для воспроизведения звуков канала LFE (low-frequency effect) и усиления басовой составляющей других каналов. Канал считается как "0.1".

Примечание

- Теперь вы можете наслаждаться эффектом окружающего звучания даже без центральной колонки (4.1-канальная система).
- Сабвуфер можно разместить как с левой, так и с правой стороны.

5.1-канальная система (Virtual CINEMA FRONT)

Если расположение колонок в задней части комнаты невозможно, рекомендуется использовать следующее расположение колонок.

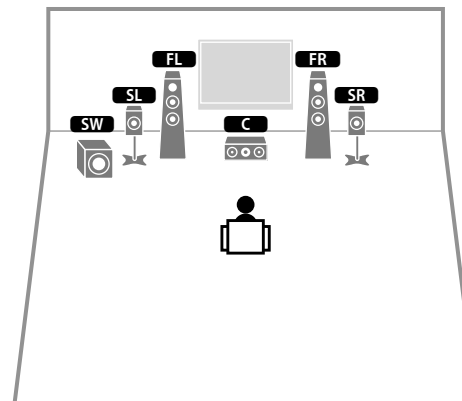

Тип колонок	Сокр.	Функция
Фронт (левый/правый)	FL / FR	Для воспроизведения звука левого/правого каналов (стереозвук).
Центральная	C	Для воспроизведения звуков центрального канала (например, диалоги и вокал).
Окружающее звучание (левая/правая)	SL / SR	Для воспроизведения звука левого/правого каналов окружающего звучания (стереозвук). Для использования с данной системой расположите спереди колонки окружающего звучания.
Сабвуфер	SW	Для воспроизведения звуков канала LFE (low-frequency effect) и усиления басовой составляющей других каналов. Канал считается как "0.1".

Примечание

- Для использования этой функции задайте для параметра "Virtual CINEMA FRONT" (с. 82) в меню "Настройка" значение "Вкл."
- Теперь вы можете наслаждаться эффектом окружающего звучания даже без центральной колонки (фронтальная 4.1-анальная система).
- Сабвуфер можно разместить как с левой, так и с правой стороны.

Прочее расположение колонок

Также доступны следующие расположения колонок.

3.1-канальная система

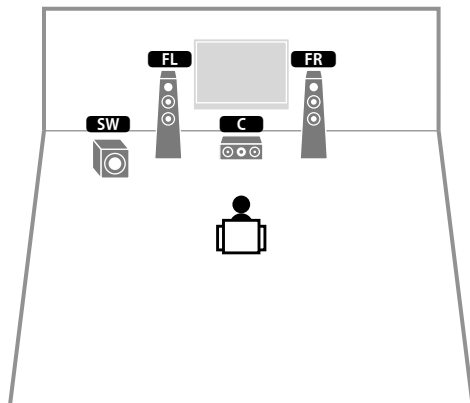

Примечание

В дополнение к этому расположению колонок вы можете использовать подключения с двухканальным усилением или функцию Zone B, позволяющие воспроизводить источник входного сигнала в другой комнате (Zone B). Более подробное описание см. в разделе “Воспроизведение более качественного звука с помощью подключения с двухканальным усилением” (с. 68) или “Воспроизведение музыки в нескольких комнатах” (с. 69).

2.1-канальная система

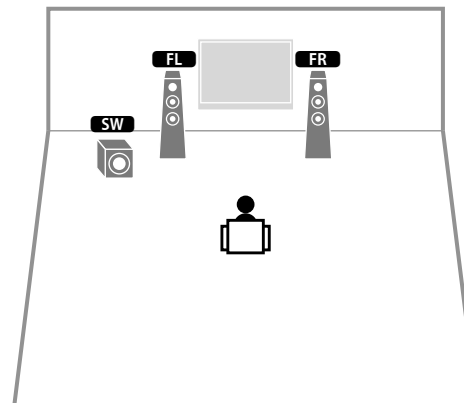

Примечание

В дополнение к этому расположению колонок вы можете использовать подключения с двухканальным усилением или функцию Zone B, позволяющие воспроизводить источник входного сигнала в другой комнате (Zone B). Более подробное описание см. в разделе “Воспроизведение более качественного звука с помощью подключения с двухканальным усилением” (с. 68) или “Воспроизведение музыки в нескольких комнатах” (с. 69).

Настройка импеданса колонок

(Только модели для США и Канады)

По умолчанию аппарат настроен на использование колонок с сопротивлением 8 Ом. При подключении колонок на 6 Ом установите сопротивление колонок в положение “6 Ω MIN”.

1 Перед подключением колонок подключите силовой кабель к настенной розетке переменного тока.

2 Удерживая кнопку STRAIGHT на передней панели, нажмите кнопку  (питание).

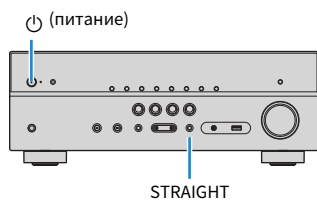

3 Убедитесь, что на дисплее передней панели отображается сообщение “SP IMP.”.



4 Нажмите STRAIGHT, чтобы выбрать значение “6 Ω MIN”.

5 Нажмите кнопку  (питание), чтобы перевести аппарат в режим ожидания, и извлеките из настенной розетки переменного тока силовой кабель.

Все готово для подключения колонок.

2 Подключение колонок

Подключите колонки, размещенные в комнате, к аппарату. В качестве примера далее приведены схемы подключения для 5.1-канальной системы. При подключении колонок к другим системам см. схему подключения для 5.1-канальной системы.

Уведомление

- Перед подключением колонок извлеките из настенной розетки переменного тока силовой кабель аппарата и выключите сабвуфер.
- Колонка имеет полярность (+/-). Правильно подключите кабель колонки между положительными (+) разъемами аппарата и колонки, а также между их отрицательными (-) разъемами.

Кабели, необходимые для подключения (продаются отдельно)

Кабели колонок (по числу колонок)



Штекерный аудиокабель (1 шт.: для подключения сабвуфера)

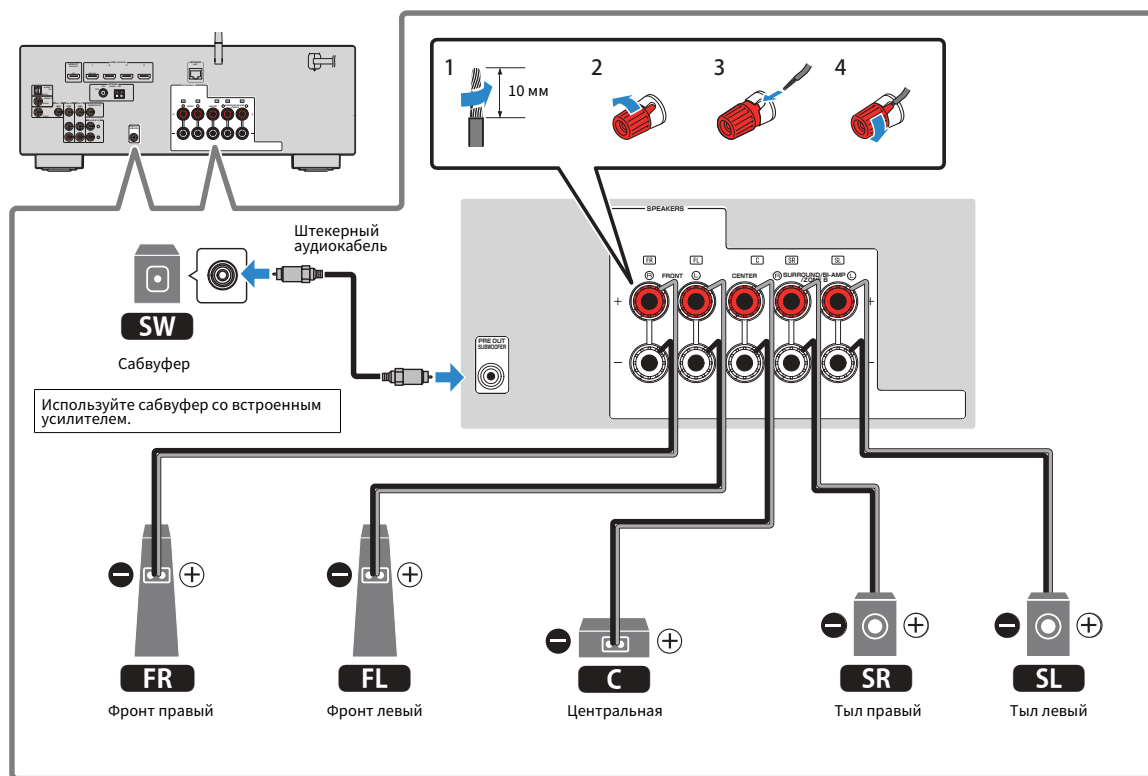

Меры предосторожности при подключении кабелей колонок

- Подготовьте кабели колонок в месте подальше от аппарата, чтобы избежать случайного попадания жил провода внутрь аппарата, что может привести к короткому замыканию или неисправности аппарата.
- Неправильное подключение кабелей колонок может привести к короткому замыканию, а также повреждению аппарата или колонок.

– Надежно скрутите вместе оголенные части проводов кабелей колонки.

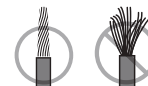

– Не допускайте, чтобы оголенные провода кабеля колонки соприкасались между собой.

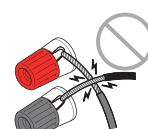

– Не допускайте, чтобы оголенные провода кабеля колонки соприкасались с металлическими деталями аппарата (задней панелью и винтами).

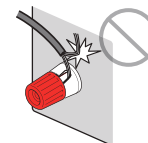

- В случае появления на дисплее передней панели сообщения "Check SP Wires" при включении аппарата, выключите аппарат, а затем убедитесь в отсутствии короткого замыкания кабелей колонок.

Подключение кабелей колонок

Кабели колонок состоят из двух проводников. Один предназначен для соединения друг с другом отрицательных (-) разъемов аппарата и колонки, а другой – положительных (+). Если провода имеют разный цвет, чтобы их нельзя было перепутать, подключите черный провод к отрицательному разъему, а другой провод – к положительному.

- 1** Снимите приблизительно 10 мм изоляции на концах кабеля колонки и надежно скрутите оголенные части проводов.
- 2** Открутите разъем на колонке.
- 3** Вставьте оголенные провода кабеля колонки в щель на боковой стороне разъема (правой верхней или левой нижней).
- 4** Затяните разъем.

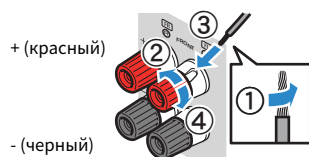

Использование вилки штекерного типа

(Только модели для США, Канады, Китая, Тайваня, Бразилии и общая модель)

- 1** Затяните разъем на колонке.
- 2** Вставьте вилку штекерного типа в торец разъема.

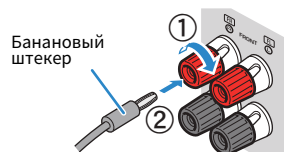

Подключение сабвуфера (со встроенным усилителем)

Для подключения сабвуфера используйте штекерный аудиокабель.

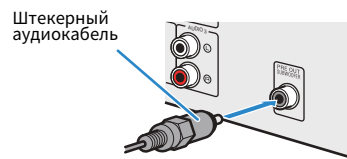

Подключение колонок, поддерживающих соединение с раздельным усилением верхних и нижних частот

Если используются фронтальные колонки, поддерживающие подключения с двухканальным усилением, подключите эти колонки к разъемам FRONT и разъемам SURROUND/BI-AMP/ZONE B. Более подробное описание см. в разделе “Воспроизведение более качественного звука с помощью подключения с двухканальным усилением” (с. 68).

Примечание

Колонки окружающего звучания, колонки с двухканальным усилением или колонки Zone B нельзя подключить одновременно.

Подключение колонок Zone B

Функция Zone A/B позволяет воспроизводить отдельно источники входного сигнала в комнате, где установлен аппарат (Zone A), и в другой комнате (Zone B). Подключение колонок Zone B описано в разделе “Воспроизведение музыки в нескольких комнатах” (с. 69).

Примечание

Колонки окружающего звучания, колонки с двухканальным усилением или колонки Zone B нельзя подключить одновременно.

3 Подключение телевизора/воспроизводящих устройств

Аппарат оснащен различными входными гнездами, в том числе входными гнездами HDMI, и позволяет подключать различные виды воспроизводящих устройств. Сведения о том, как подключить устройство Bluetooth или запоминающее устройство USB, см. на последующих страницах.

- Подключение устройства Bluetooth (с. 56)
- Подключение запоминающего устройства USB (с. 60)

Входные и выходные гнезда и кабели

Видео/аудиогнезда

Гнезда HDMI

Цифровое видео и цифровой звук передаются по одному кабелю. Используйте кабель HDMI.



Кабель HDMI



Примечание

- Используйте 19-штыревой кабель HDMI с логотипом HDMI. Рекомендуется использовать кабель длиной до 5,0 м, чтобы избежать ухудшения качества сигнала.
- Гнезда HDMI аппарата поддерживают функции управления HDMI, Audio Return Channel (ARC), и 3D и передачи видео в формате 4K Ultra HD (вывод через аппарат).
- Используйте кабель Premium High Speed HDMI Cable или кабель Premium High Speed Cable с Ethernet для просмотра 3D-видео или видео 4K Ultra HD.

Видеогнезда

Гнезда VIDEO

Используются для передачи аналоговых видеосигналов. Используйте штекерный видеокабель.



Штекерный видеокабель



Аудиогнезда

Гнездо OPTICAL

Используются для передачи цифровых аудиосигналов. Используйте цифровой оптический кабель. При наличии на конце кабеля защитного колпачка, снимите его перед использованием кабеля.



Цифровой оптический кабель



Гнезда COAXIAL

Используются для передачи цифровых аудиосигналов. Используйте цифровой коаксиальный кабель.



Цифровой коаксиальный кабель



Гнезда AUDIO

(Гнезда L/R каналов стереозвука)

Используются для передачи аналоговых стереофонических аудиосигналов. Используйте штекерный стереокабель (кабель RCA).



Стереофонический штекерный кабель

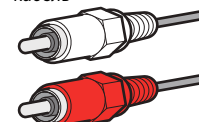

(Мини-гнездо стереокабеля)

Используется для передачи аналоговых стереофонических аудиосигналов. Используйте стереокабель с мини-штекером.



Стереокабель с мини-штекером



Подключение телевизора

Подключите к аппарату телевизор для вывода на него входного видеосигнала аппарата. Вы также можете воспроизводить звук с телевизора на аппарате.

Для наилучшего воспроизведения мы рекомендуем подключать телевизор с помощью кабеля HDMI.

Подключение HDMI

Подключите телевизор к аппарату с помощью кабеля HDMI и цифрового оптического кабеля.

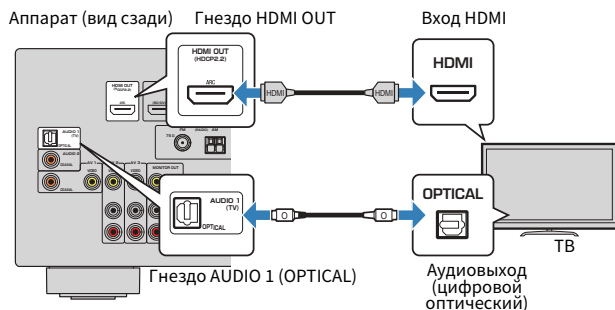

Примечание

- Подключение цифрового оптического кабеля позволяет воспроизводить на аппарате аудиосигнал с телевизора. Подключение цифрового оптического кабеля обязательно в следующих случаях:
 - Если телевизор поддерживает функцию Audio Return Channel (ARC)
 - Если вы просматриваете телепрограммы только через телевизионную абонентскую приставку
- Если вы с помощью кабеля HDMI подключите к аппарату телевизор, поддерживающий управление HDMI, то сможете управлять включением и выключением аппарата и регулировать его громкость с помощью пульта ДУ телевизора.

Чтобы использовать функции HDMI Контроль и ARC, необходимо выполнить настройки HDMI на аппарате. Более подробные сведения о настройках см. в разделе "Информация о HDMI" (с. 116).

About Audio Return Channel (ARC)

- ARC позволяет передавать аудиосигналы в обоих направлениях. Если вы подключите к аппарату телевизор, поддерживающий ARC, с помощью одного кабеля HDMI, вы можете выводить видео/аудиосигнал на телевизор или принимать входной аудиосигнал с телевизора на аппарат.
- При использовании функции ARC, подключайте телевизор к аппарату с помощью кабеля HDMI, который поддерживает ARC.

Подключение композитного видео

При подключении любого видеоустройства с помощью штекерного видеокабеля подключите телевизор к гнезду MONITOR OUT (VIDEO).

Примечание

- Если телевизор подключен к аппарату не с помощью кабеля HDMI, вы не сможете выводить сигнал на телевизор через интерфейс HDMI.
- Осуществление операций с помощью экрана телевизора возможно только в том случае, если телевизор подключен к аппарату через интерфейс HDMI.
- При просмотре телепрограмм только через телевизионную абонентскую приставку соединять телевизор и аппарат аудиокабелем не нужно.

Подключение VIDEO (композитного видео)

Подключите телевизор к аппарату с помощью штекерного видеокабеля и цифрового оптического кабеля.

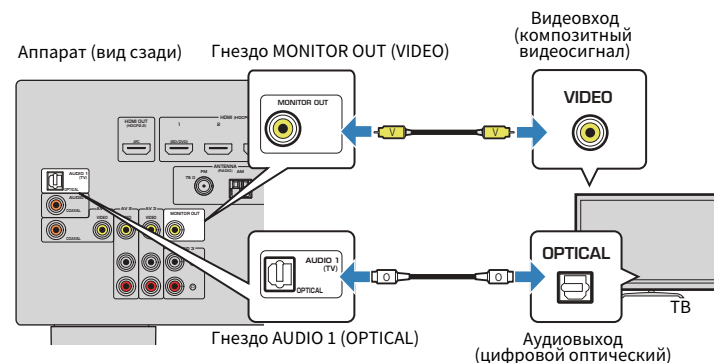

Подключение видеоустройств (таких как BD/DVD-проигрыватели)

Вы можете подключать к аппарату видеоустройства, такие как BD/DVD-проигрыватели, телевизионные абонентские приставки и игровые консоли. Выберите один из следующих способов подключения в зависимости от набора выходных видео/аудиогнезд видеоустройства. Если на видеоустройстве есть выходное гнездо HDMI, рекомендуем использовать подключение HDMI.

Примечание

Если комбинация гнезд входных видео/аудиосигналов на аппарате не подходит для вашего видеоустройства, измените эту комбинацию в соответствии с выходными гнездами вашего устройства (с. 24).

Подключение HDMI

Подключите видеоустройство к аппарату с помощью кабеля HDMI.

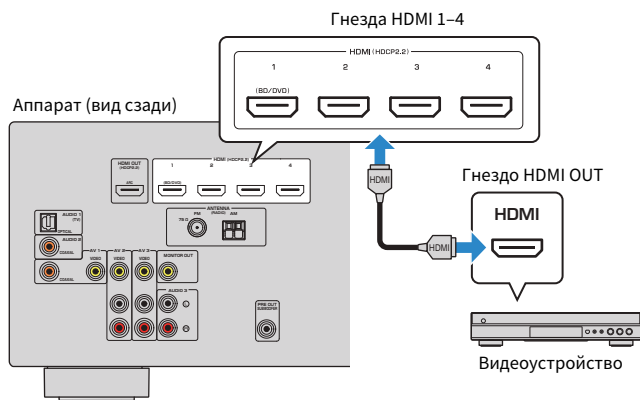

Примечание

Для просмотра видеосигналов, подаваемых на гнезда HDMI 1-4, необходимо подключить телевизор к гнезду HDMI OUT аппарата (с. 22).

Подключение композитного видео

Подключите видеоустройство к аппарату с помощью штекерного видеокабеля и аудиокабеля (цифрового коаксиального кабеля или стереофонического штекерного кабеля). Выберите набор входных гнезд на аппарате в зависимости от набора выходных аудиогнезд видеоустройства.

Выходные гнезда на видеоустройстве		Входные гнезда на аппарате
Видео	Аудио	
Композитный видеосигнал	Цифровой коаксиальный	AV 1 (VIDEO + COAXIAL)
	Аналоговый стереокабель	AV 2-3 (VIDEO + AUDIO)
	Цифровой оптический	Вам понадобится изменить комбинацию входных видео/аудиогнезд (с. 24).

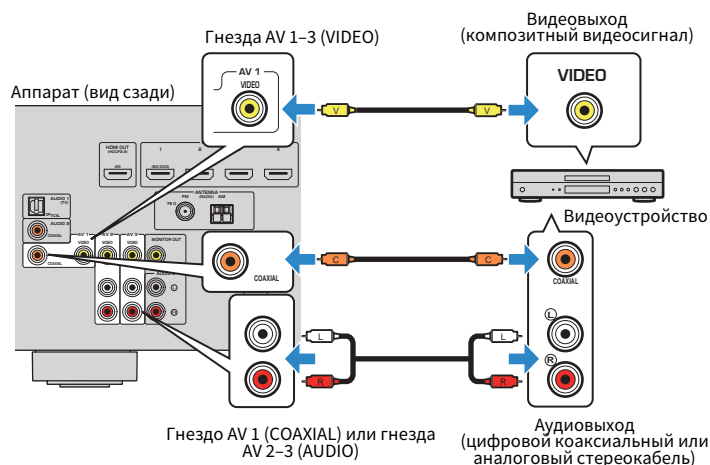

Примечание

При подключении видеоустройства к аппарату через композитное видеоподключение необходимо подключить телевизор к гнезду MONITOR OUT (VIDEO) аппарата (с. 22).

■ Изменение комбинации входных видео/аудиогнезд

Если комбинация входных видео/аудиогнезд на аппарате не подходит для вашего видеоустройства, измените эту комбинацию в соответствии с выходными гнездами вашего устройства. Можно подключать видеоустройства, в которых предусмотрены следующие выходные видео/аудиогнезда.

Выходные гнезда на видеоустройстве		Входные гнезда на аппарате	
Видео	Аудио	Видео	Аудио
HDMI	Цифровой оптический	HDMI 1-4	AUDIO 1 (OPTICAL)
	Цифровой коаксиальный	HDMI 1-4	AUDIO 2 (COAXIAL) AV 1 (COAXIAL)
	Аналоговый стереокабель	HDMI 1-4	AUDIO 3 (AUDIO) AV 2-3 (AUDIO)
Композитный видеосигнал	Цифровой оптический	AV 1-3 (VIDEO)	AUDIO 1 (OPTICAL)

Необходимая настройка

Например, если к гнезду AV 2 (VIDEO) и AUDIO 1 (OPTICAL) аппарата подключено видеоустройство, измените комбинацию настроек следующим образом.

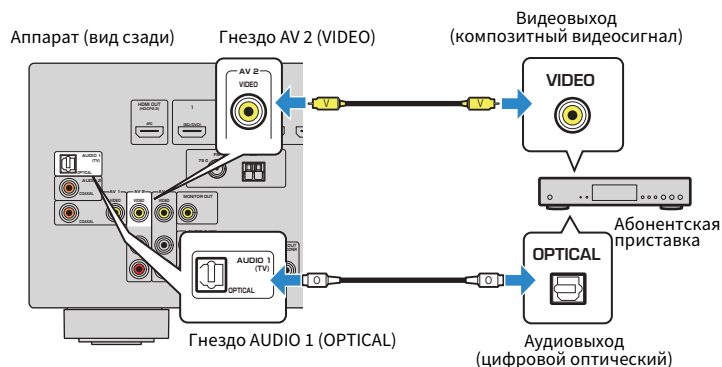

- 1 После подключения к аппарату внешних устройств (таких как телевизор и воспроизводящие устройства) и силового кабеля включите аппарат.
- 2 Нажмите INPUT для выбора “AV 2” (гнездо входного видеосигнала, которое будет использоваться) в качестве источника входного сигнала.

- 3 Нажмите кнопку OPTION.

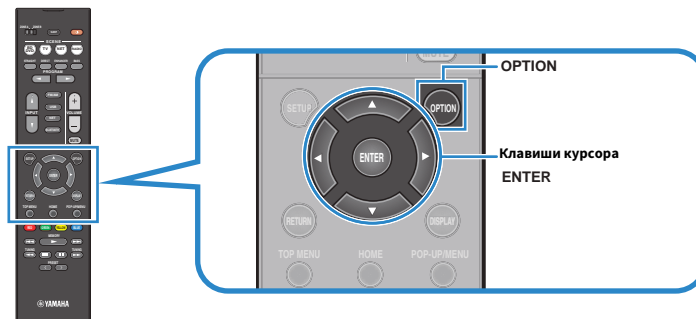

- 4 С помощью клавиш курсора (Δ/∇) выберите “Audio In” и нажмите ENTER.



- 5 С помощью клавиш курсора (\leftarrow/\rightarrow) выберите “AUDIO 1” (входное аудиогнездо, которое будет использоваться).



- 6 Нажмите кнопку OPTION.

Настройка завершена.

Если в качестве источника входного сигнала аппарата выбрать “AV 2”, нажав кнопку INPUT, то видео/аудиосигнал, который воспроизводится на видеоустройстве, будет выводиться через аппарат.

Подключение аудиоустройств (таких как CD-проигрыватели)

Подключите к аппарату аудиоустройства, например CD или MD-проигрыватели. Выберите один из следующих способов подключения в зависимости от набора выходных аудиогнезд аудиоустройства.

Выходные аудиогнезда аудиоустройства	Входные аудиогнезда на аппарате
Цифровой оптический	AUDIO 1 (OPTICAL)
Цифровой коаксиальный	AUDIO 2 (COAXIAL) AV 1 (COAXIAL)
Аналоговый стереокабель	AUDIO 3 (AUDIO) AV 2-3 (AUDIO)

Аппарат (вид сзади)

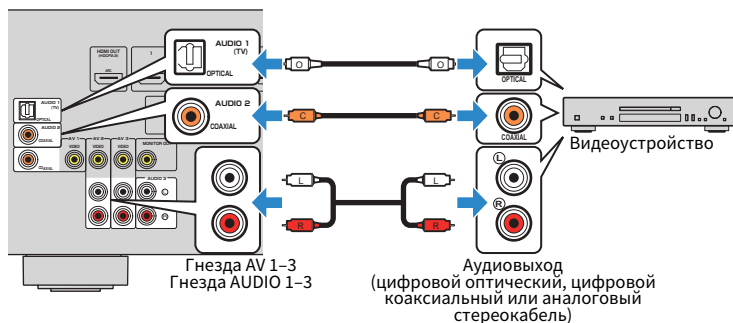

Подключение к гнезду на передней панели

Используйте гнездо AUX на передней панели для временного подключения к аппарату таких устройств, как видеочамера или портативный аудиоплеер.

Перед подключением устройства к аппарату убедитесь, что устройство остановлено, и уменьшите громкость на аппарате.

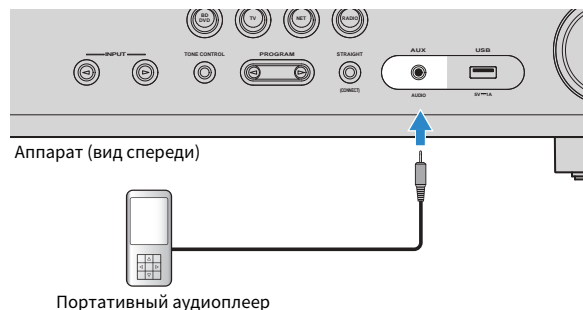

Если в качестве источника входного сигнала аппарата выбрать “AUX”, нажав кнопку INPUT, то на устройстве будет воспроизводиться аудиосигнал, поступающий через аппарат.

Примечание

- Необходимо подготовить аудиокабели, которые соответствуют выходным гнездам на вашем устройстве.
- Сведения о том, как подключить запоминающее устройство USB, см. в разделе “Подключение запоминающего устройства USB” (с. 60).

4 Подключение FM/AM-антенн

Подключите прилагаемые FM/AM-антенны к аппарату.

Закрепите крайнюю часть FM-антенны на стене, а AM-антенну разместите на плоской поверхности.

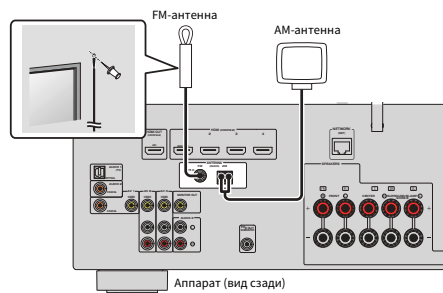

Сборка и подключение AM-антенны

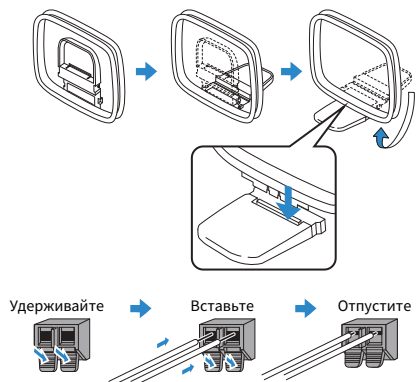

Примечание

- Отмотайте кабель AM-антенны на необходимую длину.
- Провода рамочной AM-антенны не имеют полярности.

5 Подготовка к сетевому подключению

Подключите аппарат к маршрутизатору (точке доступа) с помощью сетевого кабеля, или подготовьте беспроводную антенну для установки беспроводного сетевого подключения.

Вы можете прослушивать на аппарате интернет-радиостанции или музыкальные файлы, которые хранятся на медиа-серверах, таких как ПК и Network Attached Storage (NAS).

Подключение сетевого кабеля

Для подключения данного аппарата к маршрутизатору используйте продающийся в торговой сети сетевой кабель STP (CAT-5 или более скоростной кабель прямого подключения).

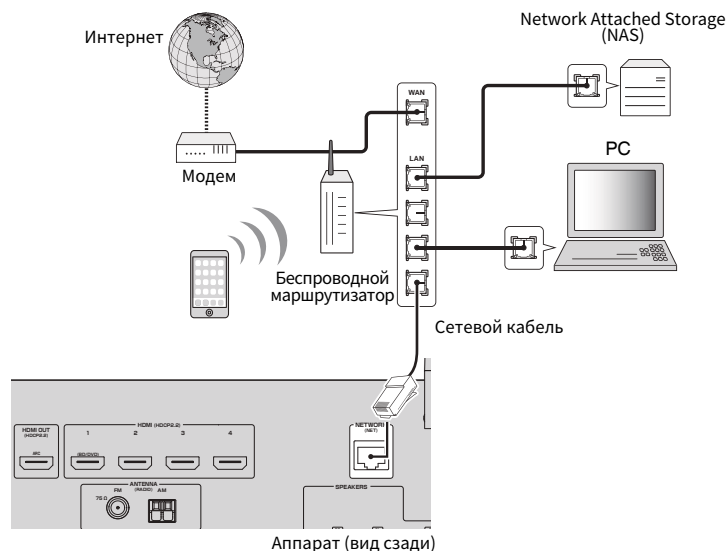

Примечание

- При использовании маршрутизатора, поддерживающего функцию DHCP, сетевые параметры (IP-адрес и т. п.) будут назначены аппарату автоматически, т. е. необходимости настраивать сетевые параметры нет. Если ваш маршрутизатор не поддерживает функцию DHCP или вы хотите настроить сетевые параметры вручную, выполните настройку сети (с. 93).
- Вы можете проверить, правильно ли назначены устройству сетевые параметры (такие как IP-адрес и т. п.), в пункте «Информация» (с. 93) в меню «Настройка».
- Некоторые программы защиты данных, установленные на ПК, или настройки брандмауэра сетевых устройств могут заблокировать доступ данного аппарата к сетевым устройствам или Интернету. В таких случаях выполните надлежащую настройку программ защиты данных или брандмауэра.
- Каждый из серверов должен находиться в той же подсети, что и сам аппарат.
- Для использования данной службы через Интернет настоятельно рекомендуем использовать широкополосное соединение.

Подготовка беспроводной антенны

В случае беспроводного подключения аппарата поднимите беспроводную антенну.

Сведения о том, как подключить устройство к беспроводной сети, см. в пункте «Беспроводное подключение к сети» (с. 34).

Поднимите беспроводную антенну.

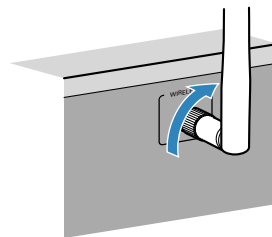

Примечание

Не прилагайте к беспроводной антенне слишком больших усилий. Это может привести к повреждению антенны.

6 Подключение силового кабеля

Предупреждение

(Только модели для Тайваня, Бразилии и общая модель)

Убедитесь, что переключатель VOLTAGE SELECTOR аппарата установлен в соответствии с величиной напряжения в данном регионе ДО ТОГО, КАК подключить силовой кабель к настенной розетке переменного тока. Ненадлежащая установка переключателя VOLTAGE SELECTOR может привести к повреждению аппарата и созданию потенциальной опасности возгорания.

Перед подключением силового кабеля

Установите переключатель VOLTAGE SELECTOR в положение, соответствующее величине напряжения в данном регионе. Используются следующие значения напряжения переменного тока: 110–120/220–240 В, 50/60 Гц.

Аппарат (вид сзади)

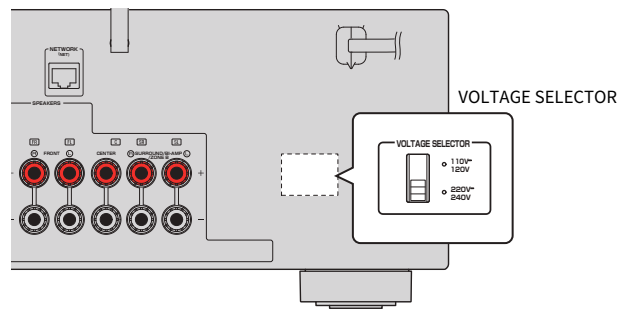

После того как вышеуказанные подключения будут выполнены, вставьте силовой кабель.

Аппарат (вид сзади)

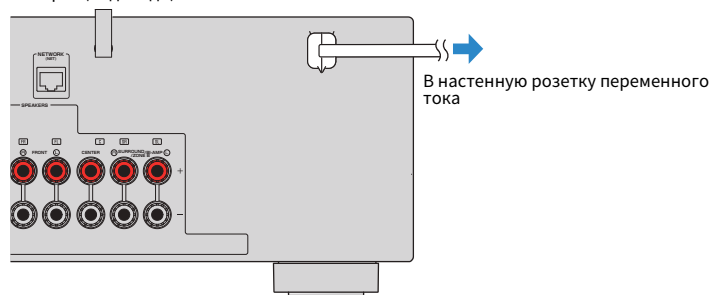

7 Выбор языка экранного меню

Выберите нужный язык экранного меню.

1 Нажмите кнопку  (питание ресивера), чтобы включить аппарат.

2 Включите телевизор и выберите источник входного видеосигнала телевизора для вывода видеосигнала с аппарата (гнездо HDMI OUT).

Примечание

- Осуществление операций с помощью экрана телевизора возможно только в том случае, если телевизор подключен к аппарату через интерфейс HDMI. Если это не так, выполняйте операции с помощью дисплея передней панели.
- При включении аппарат в первый раз появится сообщение относительно настройки сети. Вы можете переключить язык на данном экране с сообщением.

3 Нажмите кнопку **SETUP**.

4 С помощью клавиш курсора выберите “Language” и нажмите **ENTER**.

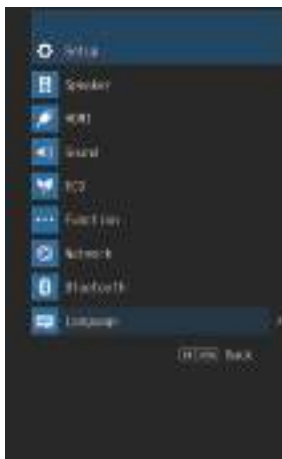

5 С помощью клавиш курсора выберите нужный язык.

6 Для выхода из меню нажмите **SETUP**.

Примечание

Информация на дисплее передней панели отображается только на английском языке.

8 Автоматическая оптимизация настроек колонок (YPAO)

Функция Yamaha Parametric room Acoustic Optimizer (YPAO) определяет подключения колонок и измеряет расстояние между ними и положением слушателя, а затем автоматически оптимизирует настройки колонок, такие как баланс громкости и акустические параметры, в соответствии с характеристиками вашего помещения.

Примечание

- При использовании конфигурации фронтальных 5.1-канальных колонок (Virtual CINEMA FRONT) (с. 16) заранее установите "Virtual CINEMA FRONT" (с. 82) в меню "Настройка" в положение "Вкл."
- При использовании YPAO учитывайте следующее.
 - Использовать функцию YPAO следует после подключения к аппарату телевизора и колонок.
 - Во время измерения тестовые сигналы выводятся с высокой громкостью. Убедитесь, что тестовые сигналы не испугают маленьких детей.
 - Тестовые сигналы во время измерения выводятся с высокой громкостью.
 - Во время измерения сохраняйте в комнате максимальную тишину.
 - Не подключайте к аппарату наушники.
 - Не стойте между колонками и микрофоном YPAO во время измерения (около 3 минут).

1 Нажмите кнопку  (питание ресивера), чтобы включить аппарат.

2 Включите телевизор и выберите источник входного видеосигнала телевизора для вывода видеосигнала с аппарата (гнездо HDMI OUT).

Примечание

Осуществление операций с помощью экрана телевизора возможно только в том случае, если телевизор подключен к аппарату через интерфейс HDMI. Если это не так, выполняйте операции с помощью дисплея передней панели.

3 Включите сабвуфер и установите его громкость наполовину. Если переходная частота регулируется, установите для нее максимальное значение.

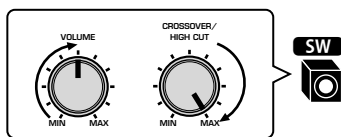

Примечание

При использовании двухканального усиления или колонок Zone B установите соответствующее значение для параметра "Назн.ус.мощн." (с. 81) в меню "Настройка" перед запуском YPAO.

4 Установите микрофон YPAO на уровне ушей в положении прослушивания и подключите его к гнезду YPAO MIC на передней панели.

Примечание

Установите микрофон YPAO в положение прослушивания (на уровне ушей). В качестве подставки для микрофона рекомендуется использовать штатив. Воспользуйтесь винтами штатива для закрепления микрофона.

Аппарат (вид спереди)

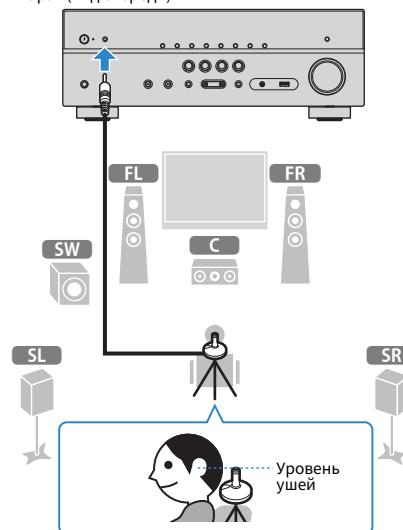

На экран телевизора будет выведено следующее изображение.



1 Настройка "Назн.ус.мощн." (с. 81)

5 Чтобы начать измерение, с помощью клавиш курсора выберите “Старт” и нажмите ENTER.

Измерение начнется через 10 секунд. Нажмите кнопку ENTER, чтобы сразу же начать измерение.

Примечание

Чтобы временно остановить измерение, нажмите кнопку RETURN и выполните процедуру, описанную в разделе “Сообщения об ошибках” (с. 32).

По окончании измерения на экране телевизора появится следующая индикация.



- 1 Число колонок (фронтальные/тыловые/сабвуфер)
- 2 Расстояние до колонок (минимальное/максимальное)
- 3 Диапазон регулирования уровня выходного сигнала колонок
- 4 Предупреждение (если оно доступно)

Примечание

- Если появится сообщение об ошибке (например, E-1) или предупреждение (например, W-1), см. разделы “Сообщения об ошибках” (с. 32) или “Предупреждения” (с. 33).
- При возникновении проблем с какой-либо из колонок, мигающие индикаторы колонок на передней панели укажут на это.
- Если (при использовании дисплея передней панели) появляются многочисленные предупреждения, используйте клавиши курсора (Δ/∇) для проверки других предупреждений.

6 Проверьте результаты, отображенные на экране, и нажмите ENTER.

7 С помощью клавиш курсора ($\triangleleft/\triangleright$) выберите “СОХР.” и нажмите ENTER.



Будут применены откорректированные настройки колонок.

Примечание

Чтобы завершить измерение без сохранения результатов, выберите “ОТМЕН”.

8 Отключите микрофон YPAO от аппарата.

На этом оптимизация настроек колонок завершена.

Уведомление

- Микрофон YPAO чувствителен к теплу, поэтому не следует помещать его в места, где он может подвергаться воздействию прямых солнечных лучей или высокой температуры (например, не следует класть микрофон на аудио/видеооборудовани).

Сообщения об ошибках

Если во время измерения отображается какое-либо сообщение об ошибке, устраните проблему и выполните УРАО еще раз.



Сообщение об ошибке

Экран телевизора



Дисплей передней панели

■ Процедура устранения ошибок

1 Проверьте содержимое сообщения об ошибке и нажмите ENTER.

2 С помощью клавиш курсора (◀/▶) выберите нужное действие.

Выход из измерения УРАО:

- 1** Выберите «ВЫХОД» и нажмите ENTER.
- 2** С помощью клавиш курсора (△/▽) выберите «Выход» и нажмите ENTER.
- 3** Отключите микрофон УРАО от аппарата.

Для повтора измерения УРАО с самого начала:

- 1** Выберите «НАСТР.» и нажмите ENTER.

Для продолжения текущего измерения УРАО (только для E-5 и E-9):

- 1** Выберите «ПРОД.» и нажмите ENTER.

Сообщение об ошибке	Вероятная причина	Метод устранения
E-1:Нет фронт.к. (E-1:NO FRNT SP)	Фронтальные колонки не обнаружены.	Выполните выход из УРАО, выключите аппарат, а затем проверьте подключения колонок.
E-2:Нет тыл.кол. (E-2:NO SUR SP)	Одна из колонок окружающего звучания не может быть обнаружена.	
E-5:Шумно (E-5:NOISY)	Слишком высокий уровень шума.	Соблюдайте тишину в комнате и повторно выполните УРАО. При выборе «ПРОД.», УРАО снова производит измерения и игнорирует любые обнаруженные шумы.
E-7:Нет микроф. (E-7:NO MIC)	Микрофон УРАО отключен.	Надежно подключите микрофон УРАО к гнезду УРАО MIC и повторно запустите УРАО.
E-8:Нет сигнала (E-8:NO SIGNAL)	Микрофон УРАО не может определить тестовые тональные сигналы.	Надежно подключите микрофон УРАО к гнезду УРАО MIC и повторно запустите УРАО. Если эта ошибка повторится, обратитесь к авторизованному дилеру Yamaha или в ближайший сервисный центр.
E-9:Остановите (E-9:CANCEL)	Измерение остановлено.	Повторно запустите УРАО или выйдите из системы, если это необходимо.
E-10:Внутр.ошибка (E-10:INTERNAL)	Произошла внутренняя ошибка.	Выйдите из УРАО, а затем выключите и снова включите аппарат. Если эта ошибка повторится, обратитесь к авторизованному дилеру Yamaha или в ближайший сервисный центр.

Примечание

Текст в скобках обозначает индикацию на дисплее передней панели.

Предупреждения

Если после измерения выводится предупреждение, результаты измерения все-таки можно сохранить, выполнив инструкции на экране.

Тем не менее, для получения оптимальных настроек колонок для аппарата рекомендуется повторить измерение YPAO.



Экран телевизора

Проблема с колонкой (мигает)



Дисплей передней панели

■ Процедура обработки предупреждений

- 1** Проверьте содержимое предупреждения и нажмите **ENTER**.
- 2** С помощью клавиш курсора (</>) выберите нужное действие.
Для сохранения результатов измерения:
 - 1** Выберите “СОХР.” и нажмите **ENTER**.
 Для отмены результатов измерения:
 - 1** Выберите “ОТМЕН” и нажмите **ENTER**.
- 3** Отключите микрофон YPAO от аппарата.

Предупреждение	Вероятная причина	Метод устранения
W-1:Ошибка фазы (W-1:PHASE)	Возможно, при подключении была перепутана полярность (+/-) кабеля колонки.	<p>Проверьте подключение кабеля (+/-) колонки, с которой возникла проблема.</p> <p>Если колонка подключена неправильно: Выключите аппарат, а затем повторно подключите кабель колонки.</p> <p>Если колонка подключена правильно: В зависимости от типа колонок или помещения это сообщение может отображаться даже в случае правильного подключения колонок. В данном случае вы можете проигнорировать это сообщение.</p>
W-2:Большое раст. (W-2:DISTANCE)	Колонка расположена на расстоянии более 24 метров от положения прослушивания.	Выйдите из YPAO, выключите аппарат, а затем расположите колонку, с которой возникла проблема, на расстоянии до 24 метров от оложения прослушивания.
W-3:Ошибка уровн. (W-3:LEVEL)	Обнаружена значительная разница в громкости колонок.	Проверьте среду прослушивания и подключение кабелей (+/-) каждой колонки, а также громкость сабвуфера. Если возникла какая-либо проблема, выйдите из YPAO, выключите аппарат, а затем повторно подключите кабель колонки или откорректируйте расположение колонок. По возможности рекомендуется использовать одинаковые колонки или колонки с как можно более похожими характеристиками.

Примечание

Текст в скобках обозначает индикацию на дисплее передней панели.

9 Беспроводное подключение к сети

Подключите аппарат к беспроводному маршрутизатору (точке доступа) или мобильному устройству путем установки беспроводного подключения.

Примечание

При подключении аппарата к маршрутизатору с помощью сетевого кабеля в выполнении этой процедуры нет необходимости.

Выбор способа подключения

Выберите способ подключения в соответствии с вашей сетевой средой.

Подключение к беспроводному маршрутизатору (точка доступа)

Подключите аппарат к беспроводному маршрутизатору (точке доступа).

Вы можете прослушивать на аппарате интернет-радиостанции, потоковое радио AirPlay или музыкальные файлы, которые хранятся на медиа-серверах (на ПК/NAS).

Вы также можете использовать приложение для смартфона/планшета “AV CONTROLLER” (с. 8) для управления аппаратом с мобильных устройств или прослушивания на нем музыкальных файлов, хранящихся на мобильных устройствах.



Более подробно данный способ подключения описан в разделе “Подключение аппарата к беспроводной сети” (с. 35).

Примечание

- Вы не можете использовать беспроводное подключение к LAN одновременно с проводным подключением к LAN (с. 27) или подключением Wireless Direct (с. 40).
- Если аппарат и беспроводной маршрутизатор (точка доступа) расположены слишком далеко друг от друга, устройство не сможет подключиться к беспроводному маршрутизатору (точке доступа). В таком случае разместите их ближе к друг другу.

Подключение без использования беспроводного маршрутизатора (точки доступа)

Подключите мобильное устройство к аппарату напрямую.

Вы можете использовать приложение для смартфона/планшета “AV CONTROLLER” (с. 8) для управления аппаратом с мобильных устройств или прослушивания на нем музыкальных файлов, хранящихся на мобильных устройствах.



Более подробно данный способ подключения описан в разделе “Подключение мобильного устройства к аппарату напрямую (Wireless Direct)” (с. 40).

Примечание

- Невозможно использовать подключение Wireless Direct одновременно с проводным подключением к LAN (с. 27) или беспроводным подключением к LAN (с. 35).
- Когда включено подключение Wireless Direct, аппарат не сможет подключиться к сети Интернет. Таким образом, вы не можете использовать любые виды интернет-служб, например, интернет-радио.
- Мобильное устройство также не сможет подключиться к Интернету, поэтому рекомендуется отключить мобильное устройство от аппарата.

Подключение аппарата к беспроводной сети

Подключить аппарат к беспроводной сети можно несколькими способами.

Выберите способ подключения в соответствии с вашей сетевой средой.

- Настройка подключения сети MusicCast.
 - “Настройка MusicCast” (с. 42)
- Настройки подключения на устройствах iOS
 - “Использование существующих настроек устройств на платформе iOS” (с. 35)
- Настройка с помощью кнопки WPS
 - “Использование конфигурации кнопки WPS” (с. 36)
- Другие способы подключения
 - “Использование других способов подключения” (с. 37)

■ Использование существующих настроек устройств на платформе iOS

Вы можете легко настроить беспроводное подключение, применив параметры подключения на устройствах iOS (iPhone/iPad/iPod touch).

Прежде чем продолжить, убедитесь, что ваше устройство iOS подключено к беспроводному маршрутизатору.

Примечание

- Процесс использования существующей настройки приведет к восстановлению следующих настроек по умолчанию.
 - Настройки сети
 - Настройки Bluetooth
 - Элементы USB и сети, сохраненные в виде ярлыков
 - Интернет-радиостанции, сохраненные в “Favorites”
 - Информация об учетных записях для сетевых служб
- Необходимо устройство iOS с iOS 7 или более поздней версии. (Следующая процедура представляет собой пример настройки для iOS 10.)
- Данная конфигурация не работает, если способом обеспечения безопасности беспроводного маршрутизатора (точки доступа) является WEP. В этом случае используйте другой способ подключения.

1 Нажмите кнопку  (питание ресивера), чтобы включить аппарат.

2 Включите телевизор и выберите источник входного видеосигнала телевизора для вывода видеосигнала с аппарата (гнездо HDMI OUT).

Примечание

Осуществление операций с помощью экрана телевизора возможно только в том случае, если телевизор подключен к аппарату через интерфейс HDMI.

3 Нажмите кнопку **SETUP**.

4 С помощью клавиш курсора (Δ/∇) выберите “Сеть” и нажмите **ENTER**.

5 С помощью клавиш курсора (Δ/∇) выберите “Сетевое подкл.” и нажмите **ENTER**.

6 С помощью клавиш курсора ($\triangleleft/\triangleright$) выберите “Беспроводное” и нажмите **ENTER**.



7 С помощью клавиш курсора (Δ/∇) выберите “WAC(iOS)” и нажмите **ENTER**.



8 Прочтите описание на экране и нажмите кнопку **ENTER**.

Примечание

При использовании проводного сетевого подключения на экране будет отображено предупреждение. Отключите сетевой кабель от аппарата, а затем нажмите **ENTER**.

9 На устройстве iOS выберите аппарат в качестве колонки AirPlay на экране Wi-Fi.

iOS 10 (в качестве примера приводится версия на англ. языке)



Имя аппарата

10 Выберите сеть (точку доступа), существующие настройки которой нужно использовать для аппарата.

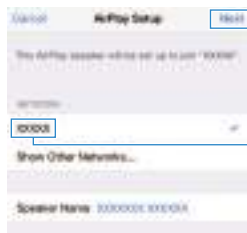

Нажмите здесь, чтобы начать установку

Выбранная в данный момент сеть

После завершения процесса использования существующей настройки аппарат будет автоматически подключен к выбранной сети (точке доступа) и на дисплее передней панели появится “Completed”.

Если на дисплее появилось сообщение “Not shared” или “Not connected”, нажмите ENTER, чтобы повторить процесс подключения с шага 5 или попробуйте иной способ подключения.

11 Для выхода из меню нажмите SETUP.

■ Использование конфигурации кнопки WPS

Вы можете легко настроить беспроводное соединение с помощью одного нажатия кнопки WPS.

1 Нажмите кнопку  (питание ресивера), чтобы включить аппарат.

2 Нажмите и удерживайте кнопку INFO (WPS) на передней панели в течение 3 секунд.

На дисплее передней панели появится индикация “Press WPS button on Access Point”.

3 Нажмите кнопку WPS на беспроводном маршрутизаторе (точке доступа).

Когда процесс подключения будет завершен, на дисплее передней панели появится сообщение “Completed”.

Если на дисплее появилось сообщение “Not connected”, повторите процесс подключения с шага 1 или попробуйте иной способ подключения.

Примечание

- В зависимости от модели маршрутизатора беспроводной сети (точки доступа), устройство может не подключиться к нему. В этом случае попробуйте выполнить подключение с помощью функций “Поиск точки доступа” или “Установка вручную” (с. 37).
- Можно использовать функцию “Кнопка WPS” (с. 37) в меню “Настройка” для выполнения беспроводного подключения с помощью кнопки WPS.

О функции WPS

- WPS (Wi-Fi Protected Setup) представляет собой стандарт, разработанный организацией Wi-Fi Alliance, с помощью которого можно легко создать беспроводную домашнюю сеть.

■ Использование других способов подключения

Если ваш беспроводной маршрутизатор (точка доступа) не поддерживает настройку подключения с помощью кнопки WPS, выполните следующие действия для настройки параметров беспроводной сети.

1 Нажмите кнопку  (питание ресивера), чтобы включить аппарат.

2 Включите телевизор и выберите источник входного видеосигнала телевизора для вывода видеосигнала с аппарата (гнездо HDMI OUT).

Примечание

Осуществление операций с помощью экрана телевизора возможно только в том случае, если телевизор подключен к аппарату через интерфейс HDMI.

3 Нажмите кнопку **SETUP**.

4 С помощью клавиш курсора (Δ/∇) выберите “Сеть” и нажмите **ENTER**.

5 С помощью клавиш курсора (Δ/∇) выберите “Сетевое подкл.” и нажмите **ENTER**.

6 С помощью клавиш курсора ($\triangleleft/\triangleright$) выберите “Беспроводное” и нажмите **ENTER**.



Примечание

Аппарат может автоматически подключиться к точке доступа, к которой он подключался ранее. При этом появится сообщение об успешном подключении. Вы можете проигнорировать это сообщение и переходить к следующему шагу.

7 С помощью клавиш курсора (Δ/∇) выберите желаемый способ подключения и нажмите **ENTER**.



Доступны следующие способы подключения.

Кнопка WPS	Вы можете легко настроить беспроводное соединение с помощью кнопки WPS, читая инструкции на экране телевизора. Просто следуйте инструкциям, отображаемым на экране телевизора.
WAC(iOS)	См. раздел “Использование существующих настроек устройств на платформе iOS” (с. 35).
Поиск точки доступа	Беспроводное соединение можно настроить с помощью поиска точки доступа. Более подробно этот процесс описан в разделе “Поиск точки доступа” (с. 38).
Установка вручную	Беспроводное подключение можно настроить, введя необходимую информацию (например, SSID) вручную. Более подробно см. в разделе “Настройка беспроводного подключения вручную” (с. 39).
PIN-код	Вы можете настроить беспроводное соединение, введя PIN-код аппарата в беспроводной маршрутизатор (точку доступа). Этот метод доступен, если беспроводной маршрутизатор (точка доступа) поддерживает метод WPS PIN-кода. Более подробные сведения о настройках см. в разделе “Использование WPS PIN-кода” (с. 40).

Поиск точки доступа

Если вы выберете “Поиск точки доступа” в качестве способа подключения, аппарат начнет поиск точек доступа. Спустя некоторое время на экране телевизора появится список доступных точек доступа.

1 С помощью клавиш курсора (Δ/∇) выберите нужную точку доступа и нажмите ENTER.

На экран телевизора будет выведено окно настроек беспроводного подключения.



2 Нажмите кнопку ENTER.

3 С помощью клавиш курсора и кнопки ENTER введите ключ безопасности.



Функции кнопок

- [←]/[→]: Перемещение курсора влево и вправо.
- [Aa]: Переключение регистра букв (верхний/нижний).
- [BKSP]: Удаление символа слева от выбранного.
- [Space]: Вставка пробела.
- [DEL]: Удаление выбранного символа.

Завершив ввод ключа, выберите “OK”, чтобы вернуться к предыдущему экрану.

4 С помощью клавиш курсора (Δ/∇) выберите “Подключение” и нажмите ENTER, чтобы начать процесс подключения.

Когда процесс подключения будет завершен, на экране телевизора появится сообщение “завершено”.

Если на дисплее появилось сообщение “не подключен”, повторите процесс подключения с шага 1 или попробуйте иной способ подключения.

5 Для выхода из меню нажмите SETUP.

Настройка беспроводного подключения вручную

Если вы выберете “Установка вручную” в качестве способа подключения, на экране телевизора появится окно настройки беспроводного подключения.

Вам нужно задать SSID (имя сети), метод шифрования и ключ безопасности для вашей сети.



1 С помощью клавиш курсора (Δ/∇) выберите “SSID” и нажмите ENTER.

2 С помощью клавиш курсора и кнопки ENTER введите SSID точки доступа.



Завершив ввод ключа, выберите “OK”, чтобы вернуться к предыдущему экрану.

3 С помощью клавиш курсора (Δ/∇) выберите пункт “Безопасность”, а затем с помощью клавиш курсора ($\triangleleft/\triangleright$) выберите нужный метод шифрования.

Возможные значения

Нет, WEP, WPA-PSK(AES), Смешанный режим

Примечание

Если вы выберете “Нет”, соединение может быть небезопасным, так как связь не шифруется.

4 С помощью клавиш курсора (Δ/∇) выберите “Ключ безоп.” и нажмите ENTER.

Примечание

Если в шаге 3 вы выбрали “Нет”, то эта команда будет недоступна.

5 С помощью клавиш курсора и кнопки ENTER введите ключ безопасности.

Если вы выбрали “WEP” в шаге 3, введите 5- или 13-символьную строку, или же 10 или 26 шестнадцатеричных цифр.

Если в шаге 3 вы выбрали метод, отличный от “WEP”, введите символьную строку от 8 до 63 символов, или же 64 шестнадцатеричных цифры.

Завершив ввод ключа, выберите “OK”, чтобы вернуться к предыдущему экрану.

6 С помощью клавиш курсора (Δ/∇) выберите “Подключение” и нажмите ENTER, чтобы начать процесс подключения.

Когда процесс подключения будет завершен, на экране телевизора появится сообщение “завершено”.

Если на экране появилось сообщение “не подключен”, убедитесь, что вся информация введена правильно, и повторите шаги с пункта 1.

7 Для выхода из меню нажмите SETUP.

Использование WPS PIN-кода

Если вы выберете “PIN-код” в качестве способа подключения, на экране телевизора появится список доступных точек доступа.

1 С помощью клавиш курсора (Δ/∇) выберите нужную точку доступа и нажмите ENTER.

На экране телевизора отобразится PIN-код аппарата.

2 Введите PIN-код аппарата в беспроводной маршрутизатор (точку доступа).

Подробнее о настройках смотрите в инструкции по эксплуатации беспроводного маршрутизатора (точки доступа).

3 Нажмите кнопку ENTER, чтобы начать процесс подключения.

Когда процесс подключения будет завершен, на экране телевизора появится сообщение “завершено”.

Если на дисплее появилось сообщение “не подключен”, повторите процесс подключения с шага 1 или попробуйте иной способ подключения.

4 Для выхода из меню нажмите SETUP.

Подключение мобильного устройства к аппарату напрямую (Wireless Direct)

Выполните шаги, описанные ниже, чтобы подключить мобильное устройство к аппарату напрямую.

Примечание

Соединение Wireless Direct может быть небезопасным, так как связь недостаточно шифруется. Аппарат может работать устройством воспроизведения для беспроводных устройств, подключенные к нему без разрешения.

1 Нажмите кнопку ⏻ (питание ресивера), чтобы включить аппарат.

2 Включите телевизор и выберите источник входного видеосигнала телевизора для вывода видеосигнала с аппарата (гнездо HDMI OUT).

Примечание

Осуществление операций с помощью экрана телевизора возможно только в том случае, если телевизор подключен к аппарату через интерфейс HDMI.

3 Нажмите кнопку SETUP.

4 С помощью клавиш курсора (Δ/∇) выберите “Сеть” и нажмите ENTER.

5 С помощью клавиш курсора (Δ/∇) выберите “Сетевое подкл.” и нажмите ENTER.

6 С помощью клавиш курсора ($\blacktriangleleft/\blacktriangleright$) выберите “Wireless Direct” и нажмите ENTER.

7 С помощью клавиш курсора (Δ/∇) выберите пункт “Безопасность”, а затем с помощью клавиш курсора ($\blacktriangleleft/\blacktriangleright$) выберите нужный метод шифрования.

Возможные значения

Нет, WPA2-PSK(AES)

Примечание

Если вы выберете “Нет”, соединение может быть небезопасным, так как связь не шифруется.

8 С помощью клавиш курсора (Δ/∇) выберите “Ключ безоп.” и нажмите ENTER.

Примечание

Если в шаге 7 вы выбрали “Нет”, то эта команда будет недоступна.

9 С помощью клавиш курсора и кнопки ENTER введите ключ безопасности.

Введите символьную строку от 8 до 63 символов, или же 64 шестнадцатеричные цифры.

Завершив ввод ключа, выберите “OK”, чтобы вернуться к предыдущему экрану.

Примечание

Прежде чем перейти к следующему шагу, запишите следующую информацию. Эта информация вам будет необходима для выполнения настроек Wi-Fi на мобильном устройстве.

- Имя сети SSID, отображенное на экране телевизора
- Ключ безопасности, который вы только что ввели

10 С помощью клавиш курсора (△/▽) выберите “Сохранить” и нажмите ENTER, чтобы сохранить настройки.

Это завершает процесс настроек, и на экране телевизора появится сообщение “завершено”.

Далее, выполните настройки Wi-Fi на мобильном устройстве.

11 Выполнение настроек Wi-Fi на мобильном устройстве.

Подробнее о настройках вашего мобильного устройства см. в инструкции по его эксплуатации.

- 1 Включите функцию Wi-Fi на мобильном устройстве.
- 2 Выберите SSID, отображенный в шаге 9, из списка имеющихся точек доступа.
- 3 Когда вам будет предложено ввести пароль, введите ключ безопасности, отображенный в шаге 9.

12 Для выхода из меню нажмите SETUP.

10 Настройка MusicCast

MusicCast представляет собой новейшее беспроводное музыкальное решение от Yamaha, позволяющее использовать музыку во всех комнатах с помощью различных устройств. Вы можете наслаждаться музыкой со смартфона, ПК, привода NAS и услуги потоковой передачи музыки в любой точке дома с помощью одного простого в использовании приложения. Для получения более подробной информации и списка MusicCast-совместимых изделий см. следующий веб-сайт:

<http://www.yamaha.com/musiccast/>

- Легко управляйте всеми MusicCast-совместимыми устройствами с помощью специального приложения “MusicCast CONTROLLER”.
- Свяжите MusicCast-совместимое устройство с другим устройством в другой комнате и выполняйте на них воспроизведение одновременно.
- Воспроизводите музыку с услуг потоковой передачи музыки. (Совместимые услуги потоковой передачи музыки могут отличаться в зависимости от региона и изделия.)

Примечание

Перейдите на сайт загрузок Yamaha (<http://download.yamaha.com/>) для загрузки Руководство по установке MusicCast.

MusicCast CONTROLLER



Для использования сетевых функций на MusicCast-совместимом устройстве необходимо специальное приложение “MusicCast CONTROLLER” для работы. Выполните поиск приложения “MusicCast CONTROLLER” на App Store или Google Play и установите его на устройстве.

Добавление аппарата к сети MusicCast

Выполните описанную ниже процедуру для добавления аппарата к сети MusicCast. Заодно также можно выполнить конфигурацию настроек беспроводной сети аппарата.

Примечание

Понадобятся SSID и ключ безопасности для вашей сети.

- 1 Нажмите кнопку  (питание ресивера), чтобы включить аппарат.

- 2 Нажмите значок приложения “MusicCast CONTROLLER” на мобильном устройстве и нажмите “Setup”.

Примечание

Если вы уже подключили другие MusicCast-совместимые устройства к сети, нажмите “Settings”, а затем “Add New Device”.

- 3 Выполните операции с приложением “MusicCast CONTROLLER”, следуя инструкциям на экране, а затем нажмите и удерживайте кнопку CONNECT на передней панели в течение 5 секунд.

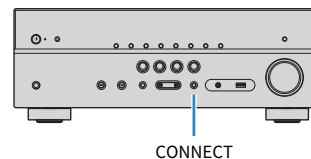

- 4 Выполните операции с приложением “MusicCast CONTROLLER”, следуя инструкциям на экране для настройки сети.

- 5 Выполните операции с приложением “MusicCast CONTROLLER” для воспроизведения.

Примечание

- Передача аудиосигнала AirPlay и DSD невозможна.
- При включенном режиме непосредственного воспроизведения передача источников входного сигнала, отличных от сетевых источников и USB, невозможна.
- В случае конфигурации настроек беспроводной сети аппарата с помощью данного метода, индикатор мощности сигнала на дисплее передней панели загорится при подсоединении аппарата к сети (даже при использовании проводного подключения).
- Вы можете заблокировать питание устройств MusicCast с питанием аппарата (главного устройства MusicCast). Подробные сведения см. в пункте “Бл. MusicCast Link” (с. 95) меню “Настройка”.

ВОСПРОИЗВЕДЕНИЕ

Основная процедура воспроизведения

Использование воспроизведения

- 1** Включите внешние устройства (например, телевизор или BD/DVD-проигрыватель), подключенные к аппарату.
- 2** Воспользуйтесь клавишами выбора входа для выбора источника входного сигнала.

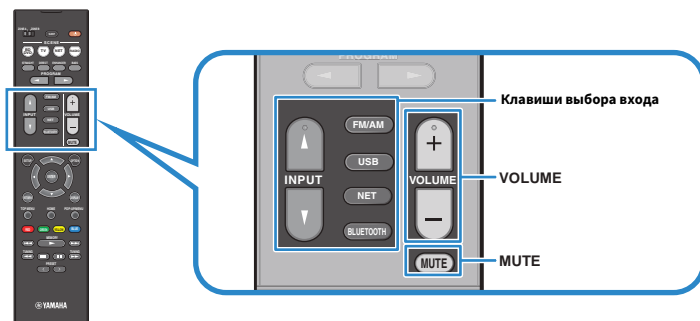

- 3** Начните воспроизведение на внешнем устройстве или выберите радиостанцию.

См. инструкцию по эксплуатации внешнего устройства.

Для получения подробной информации о следующих операциях см. последующие страницы.

- “Прослушивание FM/AM-радио” (с. 51)
- “Воспроизведение музыки с устройства Bluetooth®” (с. 56)
- “Воспроизведение музыки с запоминающего устройства USB” (с. 60)
- “Воспроизведение музыки, хранящейся на медиа-серверах (ПК/NAS)” (с. 63)
- “Прослушивание интернет-радио” (с. 66)
- “Воспроизведение музыки с помощью AirPlay” (с. 58)

- 4** Нажмите кнопку VOLUME для регулировки громкости.

Примечание

- Для отключения выводимого звука нажмите кнопку MUTE. Снова нажмите кнопку MUTE для восстановления громкости вывода звука.
- Чтобы отрегулировать настройки высоких частот/басов, используйте меню “Опция” или кнопку TONE CONTROL на передней панели (с. 75).

Переключение информации на дисплее передней панели

1 Нажимайте повторно INFO для выбора между различными отображаемыми элементами.



Название элемента

Примерно через 3 секунды после выбора отображаемого элемента появится соответствующая информация.



Информация

Примечание

Доступные элементы меню меняются в зависимости от выбранного источника входного сигнала. Кроме того, отображаемый элемент может быть отдельно применен к каждой группе источников входного сигнала, которые показаны ниже и разделены линиями.

Текущий источник входного сигнала	Элемент
HDMI	
AV	Input (название источника входного сигнала), DSP Program (название режима звучания), Audio Decoder (имя декодера*)
AUX	
AUDIO	
Bluetooth	Song (название песни), Artist (имя исполнителя), Album (название альбома), DSP Program (название режима звучания), Audio Decoder (имя декодера*)
USB	
SERVER	Song (название песни), Artist (имя исполнителя), Album (название альбома), DSP Program (название режима звучания), Audio Decoder (имя декодера*), IP-адрес, MAC-адрес сети Ethernet, MAC-адрес сети Wi-Fi
AirPlay	
NET RADIO	Song (название песни), Album (название альбома), Station (название станции), DSP Program (название режима звучания), Audio Decoder (имя декодера*), IP-адрес, MAC-адрес сети Ethernet, MAC-адрес сети Wi-Fi
MusicCast Link	DSP Program (название режима звучания), Audio Decoder (имя декодера*), IP-адрес, MAC-адрес сети Ethernet, MAC-адрес сети Wi-Fi
TUNER	Frequency (частота), DSP Program (название режима звучания), Audio Decoder (имя декодера*) (только модели для Великобритании и Европы) Данные Radio Data System также доступны, когда аппарат настроен на радиостанцию Radio Data System (с. 55).

* Отображается название активного в настоящее время аудиодекодера. При отсутствии активного декодера отображается надпись "Decoder Off".

Выбор источника входного сигнала и избранных настроек одним нажатием (SCENE)

Функция SCENE позволяет одним нажатием выбрать назначенный источник входного сигнала, звуковую программу, включение/выключение Compressed Music Enhancer и целевую зону.

Выбор сохраненной сцены

1 Нажмите кнопку SCENE.

Это позволит выбрать источник входного сигнала и настройки, записанные для соответствующей сцены. Если аппарат находится в режиме ожидания, он включится автоматически.

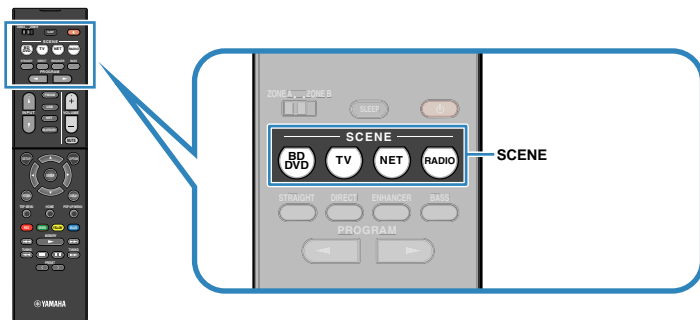

По умолчанию для каждой сцены сохранены следующие настройки.

SCENE	BD DVD	TV	NET	RADIO
Вход	HDMI1	AUDIO1	NET RADIO	TUNER
Звуковая программа	Sci-Fi	STRAIGHT	5ch Stereo	5ch Stereo
Compressed Music Enhancer	Выкл.	Вкл.	Вкл.	Вкл.
Связанное воспроизведение для функции СЦЕНА	Вкл.	Вкл.	Выкл.	Выкл.
Целевая зона	Zone A	Zone A	Zone A	Zone A

Примечание

Связанное воспроизведение для функции СЦЕНА позволяет автоматически включить телевизор или начать воспроизведение на внешнем устройстве, подключенном к аппарату через HDMI, совместно с выбором сцены. Чтобы включить связанное воспроизведение для функции СЦЕНА, задайте для "СЦЕНА" (с. 85) в меню "Настройка" значение "Вкл."

Сохранение сцены

- 1 Выполните следующие действия, чтобы подготовить настройки, которые должны быть назначены сцене.
 - Выберите источник входного сигнала (с. 43)
 - Выберите звуковую программу (с. 46) или прямое декодирование (с. 49)
 - Включите/выключите Compressed Music Enhancer (с. 50)
 - Включение и выключение вывода аудиосигнала в зону A/B (с. 70)
- 2 Удерживайте необходимую кнопку SCENE до тех пор, пока на дисплее передней панели не появится индикация "SET Complete".



Выбор режима звучания

Аппарат оснащен различными звуковыми программами и декодерами окружающего звучания, позволяющими прослушивать звук с воспроизводящих устройств в излюбленном режиме звучания (например, эффект звукового поля или стереовоспроизведение).

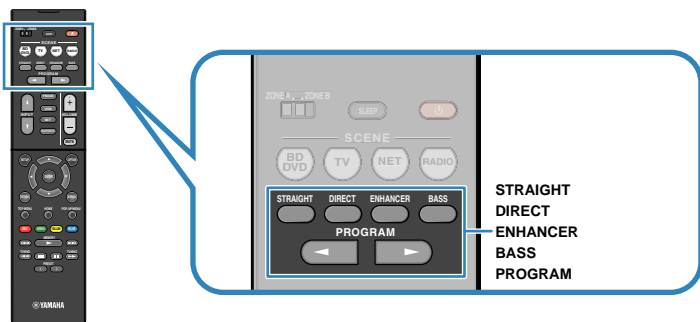

Я хочу просматривать источники видеосигнала, например, кинофильмов, телевизионных программ или игр.

- Выберите подходящую звуковую программу для каждого из источников видеосигнала, нажав несколько раз кнопку PROGRAM (с. 47).

Я хочу прослушивать источники воспроизведения музыки или стереозвука.

- Выберите подходящую звуковую программу для воспроизведения музыки или стереозвука, нажав несколько раз кнопку PROGRAM (с. 48).

Я хочу получить многоканальный звук из 2-канальных источников.

- Выберите декодер окружающего звучания в меню “Опция” (с. 74).

Я хочу прослушивать необработанный звук по оригинальным каналам.

- Переключитесь в режим прямого декодирования, нажав кнопку STRAIGHT (с. 49).

Я хочу получить чистый звук высокого качества.

- Включите режим непосредственного воспроизведения путем нажатия кнопки DIRECT (с. 50).

Этот режим уменьшает электрические шумы от других схем, что позволяет получить качественный звук Hi-Fi.

Я хочу наслаждаться улучшенным воспроизведением басов.

- Включите Сверхниз. част., нажав кнопку BASS (с. 50).

Я хочу использовать сжатые форматы музыки.

- Включите Compressed Music Enhancer, нажав кнопку ENHANCER (с. 50).

Данный режим позволяет наслаждаться сжатой музыкой с устройств Bluetooth, устройств USB и т.п., и придает музыке дополнительную глубину и широту (с. 50).

Примечание

- Режим звучания может быть применен к каждому источнику входного сигнала отдельно.
- С помощью индикаторов колонок на передней панели аппарата (с. 11) можно проверить, какие колонки выводят звук на данный момент.

Воспроизведение стереоскопических звуковых полей (CINEMA DSP 3D)



Аппарат оснащен различными звуковыми программами, использующими оригинальную технологию цифровой обработки сигналов (DSP) Yamaha (CINEMA DSP 3D). Это позволяет легко создавать в комнате звуковые поля, как в настоящем кинотеатре или концертном зале, и наслаждаться естественным стереоскопическим звуком.

Категории звуковых программ



Примечание

- Уровень эффекта звукового поля можно отрегулировать с помощью параметра “Уровень DSP (DSP Level)” (с. 75) в меню “Опция”.
- Для использования обычной функции CINEMA DSP задайте для параметра “Реж. CINEMA DSP 3D” (с. 86) в меню “Настройка” значение “Выкл.”.

Звуковые программы для кинофильмов (MOVIE)

Следующие звуковые программы оптимизированы для просмотра источников видеосигнала, например кинофильмов, телевизионных программ, а также игр.

Standard	Данная программа создает звуковое поле с усиленным ощущением окружающего звучания без нарушения исходного акустического расположения многоканального аудиосигнала, например Dolby Digital и DTS. Программа была разработана с применением концепции идеального кинотеатра, в котором аудитория окружена прекрасными реверберациями слева, справа и сзади.
Spectacle	Данная программа обеспечивает масштаб и величие зрелищных кинофильмов. Она обеспечивает обширное звуковое пространство, соответствующее синемаскопическому широкому экрану, и широкий динамический диапазон, воспроизводя все, от тихих и тонких до мощных и громких звуков.
Sci-Fi	Данная программа чисто воспроизводит тщательно разработанную звуковую схему новейших Sci-Fi и научно-фантастических кинофильмов. Она позволяет насладиться разнообразием кинематографически созданных виртуальных пространств, воспроизведенных с четким разделением диалогов, звуковых эффектов и фоновой музыки.

Adventure	Данная программа идеально подходит для точного воспроизведения схемы звучания боевиков и приключенчески кинофильмов. Звуковое поле ограничивает реверберации, но особый упор делается на создание ощущения расширения с обеих сторон, мощного пространства, сильно расширяющегося справа и слева. Ограниченная глубина создает чистое и мощное пространство, одновременно поддерживая четкость звуков и разделение каналов.
Drama	Данная программа характеризуется устойчивыми реверберациями, подходящими для большого количества кинематографических жанров: от серьезных драм до мюзиклов и комедий. Реверберации умеренные, но в достаточной степени стереофонические. Звуковые эффекты и фоновая музыка воспроизводятся с легким эхо, которое не нарушает четкость звучания диалогов. Вы никогда не устанете от длительного прослушивания.
Mono Movie	Данная программа обеспечивает воспроизведение монофонических видеосигналов, таких как классические кинофильмы, в атмосфере старого доброго кинотеатра. Программа создает комфортное пространство с глубиной, придавая исходному звучанию объемность и соответствующую реверберацию.
Sports	Данная программа позволяет слушателям наслаждаться живым звучанием спортивных трансляций и легких развлекательных программ. Во время спортивных трансляций голоса комментаторов расположены четко в центре, а атмосфера стадиона реалистично воспроизводится с помощью периферийной подачи звуков болельщиков в подходящем пространстве.
Action Game	Данная программа подходит для таких активных игр, как автогонки и бои. Реалистичность и выразительность, а также использование различных эффектов позволяет игроку почувствовать себя в центре событий, что обеспечивает большую концентрацию. Используйте эту программу в сочетании с режимом Compressed Music Enhancer, чтобы создать более динамичное и мощное звуковое поле.
Roleplaying Game	Данная программа подходит для ролевых и приключенческих игр. Данная программа придает глубину звуковому полю для достижения естественного и реалистичного воспроизведения фоновой музыки, специальных эффектов и диалогов в широком диапазоне сцен. Используйте эту программу в сочетании с режимом Compressed Music Enhancer, чтобы создать более четкое и объемное звуковое поле.

■ Звуковые программы для музыки (MUSIC)

Следующие звуковые программы оптимизированы для прослушивания музыкальных источников.

Hall in Munich	Данная программа имитирует концертный зал в Мюнхене примерно на 2500 мест, во внутренней отделке которого использованы изящные деревянные элементы. Чистые, красивые реверберации распространяются концентрированно, создавая успокаивающую атмосферу. Виртуальное место слушателя находится в центральной левой части зала.
Hall in Vienna	Данная программа имитирует концертный зал среднего размера на 1700 мест в форме “обувной коробки”, традиционной для Вены. Колонны и резьба орнаментов создают предельно сложные реверберации вокруг публики, создавая очень полное, насыщенное звучание.
Chamber	Данная программа создает относительно широкое пространство с высоким потолком, как в приемном зале дворца. Воспроизводит приятные реверберации, подходящие для изысканной музыки и камерной музыки.
Cellar Club	Данная программа имитирует тесную концертную площадку с низким потолком и уютной атмосферой. Реалистичное, живое звуковое поле с мощными звуками создает такое чувство, как будто вы сидите в первом ряду перед маленькой сценой.
The Roxy Theatre	Данная программа создает звуковое поле концертной площадки рок-музыки в Лос-Анджелесе на 460 мест. Виртуальное место слушателя находится в центральной левой части зала.
The Bottom Line	Данная программа создает звуковое поле места напротив сцены в The Bottom Line, когда-то знаменитом джаз-клубе Нью-Йорка. Места на 300 человек слева и справа со звуковым полем, обеспечивающим естественное и живое звучание.
Music Video	Данная программа позволяет наслаждаться видеозаписями поп-, рок- и джаз-конcertов, как если бы слушатель сам на них присутствовал. Окунитесь в горячую атмосферу концертов, благодаря яркому исполнению певцов и соло на сцене, звуковому полю присутствия, подчеркивающему удары ритмических инструментов, а также благодаря звуковому полю окружающего звучания, воспроизводящему атмосферу большого живого зала.

■ Подходящие звуковые программы для воспроизведения стереозвука (STEREO)

Вы можете выбрать воспроизведение стереофонического сигнала.

2ch Stereo	Данная программа используется для понижающего микширования многоканальных источников до 2 каналов. При подаче многоканальных сигналов они микшируются с понижением до 2 каналов и выводятся через фронтальные колонки (эта программа не использует CINEMA DSP).
5ch Stereo	Данная программа используется для вывода звука через все колонки. При воспроизведении многоканальных источников аппарат микширует источник с понижением до 2 каналов, а затем выводит звук через все колонки. Данная программа создает большое звуковое поле и идеально подходит для фоновой музыки на вечеринках.

Примечание
CINEMA DSP 3D (с. 47) и Virtual CINEMA DSP (с. 48) не работают, когда выбран режим “2ch Stereo” или “5ch Stereo”.

■ Использование эффектов звукового поля без колонок окружающего звучания (Virtual CINEMA DSP)

Если выбрать одну из звуковых программ (за исключением 2ch Stereo и 5ch Stereo) без подключения колонок окружающего звучания, аппарат автоматически создает звуковое поле окружающего звучания с помощью фронтальных колонок.

■ Воспроизведение с эффектом окружающего звука с помощью 5 фронтальных колонок (Virtual CINEMA FRONT)

Теперь вы можете наслаждаться эффектом окружающего звучания, даже если все колонки окружающего звука расположены перед вами.

■ Окружающее звучание и наушники (SILENT CINEMA)

SILENT™
CINEMA

Можно воспроизводить эффекты окружающего звучания или звукового поля, такие как многоканальная система колонок, с помощью стереофонических наушников. Для этого подключите наушники к гнезду PHONES и выберите звуковую программу или декодер окружающего звучания.

Использование необработанного воспроизведения

Можно воспроизводить источники входного сигнала без обработки с помощью каких-либо эффектов звукового поля.

1 Воспроизведение в исходных каналах (прямое декодирование)

Если включено прямое декодирование, аппарат выдает стереозвук из двух фронтальных колонок при работе с 2-канальными источниками, такими как CD, и выдает необработанный многоканальный звук при работе с многоканальными источниками.

1 Нажмите кнопку STRAIGHT.

При каждом нажатии этой кнопки включается или выключается режим прямого декодирования.



1 Воспроизведение звука с 2-канальных источников в многоканальном режиме (декодер окружающего звучания)

Декодер окружающего звучания делает возможным многоканальное воспроизведение необработанного стереозвуча с 2-канальных источников. Когда входной сигнал поступает с многоканального источника, декодер функционирует аналогично режиму прямого декодирования.

Для просмотра подробных сведений о каждом декодере см. “Глоссарий” (с. 112).

1 Нажмите несколько раз кнопку PROGRAM, чтобы выбрать декодер окружающего звучания.

Будет выбран ранее выбранный декодер окружающего звучания. Декодер окружающего звучания можно изменить в пункте “Sur.Decode” (с. 74) в меню “Опция”.

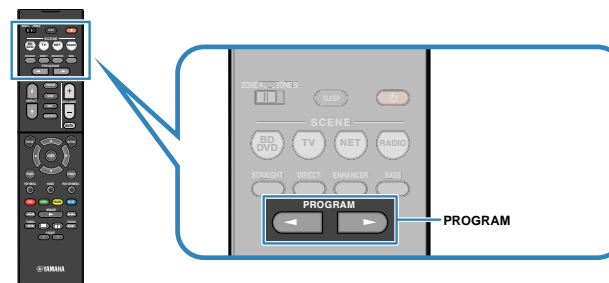

Появится “SUR. DECODE”



DPL Movie	Использование декодера Dolby Pro Logic II, подходящего для кинофильмов.
DPL Music	Использование декодера Dolby Pro Logic II, подходящего для музыки.
DPL Game	Использование декодера Dolby Pro Logic II, подходящего для игр.
Neo:6 Cinema	Использование декодера DTS Neo: 6, подходящего для кинофильмов.
Neo:6 Music	Использование декодера DTS Neo: 6, подходящего для музыки.

Примечание

Параметры декодера окружающего звучания можно настроить с помощью пункта “Параметр DSP” (с. 86) в меню “Настройка”.

Воспроизведение звука высокого качества (режим непосредственного воспроизведения)

При включении режима непосредственного воспроизведения данный аппарат будет воспроизводить выбранный источник сигнала по минимальной схеме, чтобы уменьшить электрический шум от других схем (дисплея передней панели и т. п.). Это позволяет наслаждаться звучанием в качестве Hi-Fi.

1 Нажмите кнопку DIRECT.

При каждом нажатии этой клавиши включается или выключается режим непосредственного воспроизведения.



Примечание

При включенном режиме непосредственного воспроизведения следующие функции становятся недоступными.

- Выбор звуковых программ
- Регулировка контроля тональности
- Использование экранного меню и меню “Опция”
- Просмотр информации, отображаемой на дисплее передней панели (когда он не используется)

Усиление басов (Сверхниз. част.)

Сверхниз. част. позволяет вам наслаждаться улучшенным воспроизведением басов, независимо от размера передних колонок и отсутствия сабвуфера.

1 Нажмите кнопку BASS.

При каждом нажатии этой кнопки происходит включение или выключение Сверхниз. част.

Примечание

Можно также использовать пункт “Сверхниз. част.” (с. 82) в меню “Настройка” для включения и выключения режима Сверхниз. част.

Воспроизведение форматов сжатия цифрового сигнала (например, MP3 и т.п.) с улучшенным звуком (Compressed Music Enhancer)

compressed music ENHANCER

Compressed Music Enhancer придает звуку глубину и объемность, позволяя наслаждаться динамическим звуком, близким к исходному до его сжатия. Эту функцию можно использовать вместе с любым другим режимом звучания.

1 Нажмите кнопку ENHANCER.

При каждом нажатии этой кнопки происходит включение или выключение Compressed Music Enhancer.

Загорается “ENHANCER”



Примечание

- Режим Compressed Music Enhancer не работает при использовании следующих источников аудиосигнала:
 - сигналы, частота выборки которых превышает 48 кГц.
 - Аудиосигнал DSD
- Можно также использовать пункт “Enhancer (Enhancer)” (с. 76) в меню “Опция” для включения и выключения режима Compressed Music Enhancer.

Прослушивание FM/AM-радио

С помощью аппарата можно настроиться на нужную радиостанцию, указав ее частоту или выбрав ее из списка запсанных радиостанций.

Примечание

- Радиочастоты зависят от страны или региона, в котором используется аппарат. В этом разделе в пояснении используется отображение частот, применяемых в моделях для Великобритании и Евопы.
- Если хорошего приема радио добиться не удастся, отрегулируйте ориентацию FM/AM-антенны.

Установка шага настройки частоты

(Только модели для Азии, Тайваня, Бразилии и общая модель)

Заводскими установками для шага частоты являются значения в 50 кГц для FM и 9 кГц для AM. В зависимости от страны или региона можно установить шаг настройки частоты 100 кГц для FM и 10 кГц для AM.

- 1 Переведите аппарат в режим ожидания.
- 2 Удерживая кнопку STRAIGHT на передней панели, нажмите кнопку  (питание).

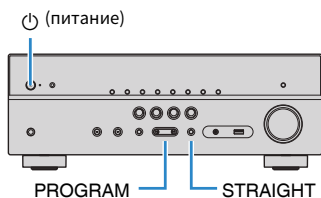

- 3 Несколько раз нажмите кнопку PROGRAM для выбора "TU".



- 4 Нажмите STRAIGHT, чтобы выбрать "FM100/AM10".

- 5 Нажмите кнопку  (питание), чтобы перевести аппарат в режим ожидания, а затем включите его снова.

Выбор частоты для приема

- 1 Нажмите кнопку FM/AM, чтобы выбрать диапазон.

В качестве источника звука выбирается "TUNER" и затем отображается частота, выбранная на текущий момент.



2 Нажмите несколько раз кнопку TUNING, чтобы выбрать частоту станции.

Нажмите и удерживайте эту кнопку приблизительно секунду для автоматического поиска станций.

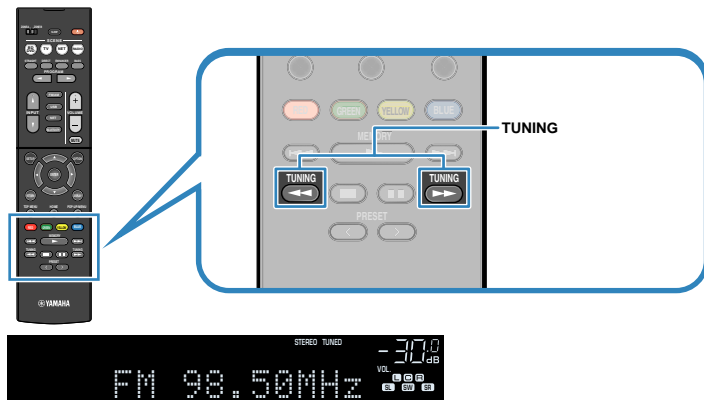

“TUNED” загорается при приеме аппаратом сигнала радиостанции FM/AM.

“STEREO” загорается при приеме аппаратом стереофонического FM-радиосигнала.

Примечание

- Можно переключаться между “Сtereo” (стереофоническим) и “Моно” (монофоническим) приемом FM-радиостанций путем выбора пункта “Режим FM” в меню “Опция”. Если прием сигнала FM-радиостанции нестабилен, можно повысить качество звучания, переключившись на монофонический сигнал.
- Вы можете просматривать видео с внешних устройств при прослушивании радио, выбрав гнездо входного видеосигнала с помощью пункта “Видео Выход (Video Out)” (с. 77) в меню “Опция”.

Сохранение радиостанций (предустановленные станции)

Можно сохранить до 40 радиостанций в качестве предустановленных станций. Сохраненные станции можно легко выбирать с помощью соответствующего номера предустановки.

■ Автоматическое сохранение радиостанций (Auto Preset)

Автоматическое сохранение FM-радиостанций с сильным сигналом (до 40 станций).

Примечание

- Чтобы сохранить AM-радиостанцию, следует выполнить действия, приведенные в разделе “Сохранение радиостанции вручную” (с. 53).
- (Только модели для Великобритании и Европы)
Только радиостанции, поддерживающие Radio Data System, автоматически сохраняются при использовании функции Auto Preset.

- 1 Нажмите FM/AM, чтобы выбрать “TUNER” в качестве источника входного сигнала.
- 2 Нажмите кнопку OPTION.
- 3 С помощью клавиш курсора выберите “Preset” и нажмите ENTER.

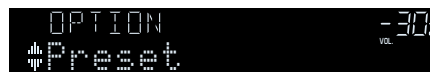

4 Чтобы начать процесс Auto Preset, нажмите ENTER.

Отображается "SEARCH" во время Auto Preset



Номер предустановки, с которого следует начинать сохранение

Примечание

- Чтобы указать номер предустановки, с которого следует начинать сохранение, нажмите клавишу курсора (</>) или PRESET, чтобы выбрать номер предустановки.
- Чтобы отменить процесс Auto Preset, нажмите RETURN.

После завершения процесса Auto Preset отображается "FINISH" и меню "Опция" закрывается автоматически.



■ Сохранение радиостанции вручную

Выберите станцию вручную и сохраните ее под номером предустановки.

1 Для настройки на нужную радиостанцию следуйте инструкциям, описанным в разделе "Выбор частоты для приема" (с. 51).

2 Удерживайте кнопку MEMORY в течение нескольких секунд.

При первом сохранении выбранная радиостанция будет сохранена под номером предустановки "01". После этого каждая выбранная радиостанция будет сохранена под следующим незанятым (неиспользуемым) номером предустановки, который следует за последним сохраненным номером.

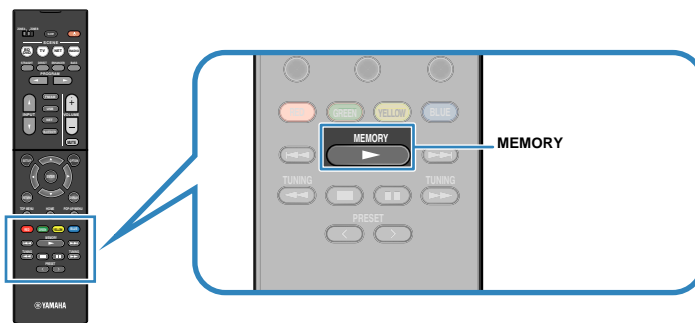

Номер предустановки

Примечание

Чтобы выбрать номер предустановки для сохранения, нажмите MEMORY один раз после настройки на нужную радиостанцию, нажмите PRESET, чтобы выбрать номер предустановки, а затем снова нажмите MEMORY.



"Empty" (не используется) либо выполняется сохранение частоты

■ Выбор предустановленной станции

Настроиться на сохраненную радиостанцию можно, выбрав соответствующий номер предустановки.

- 1 Нажмите FM/AM, чтобы выбрать “TUNER” в качестве источника входного сигнала.
- 2 Нажимайте PRESET для выбора нужной радиостанции.

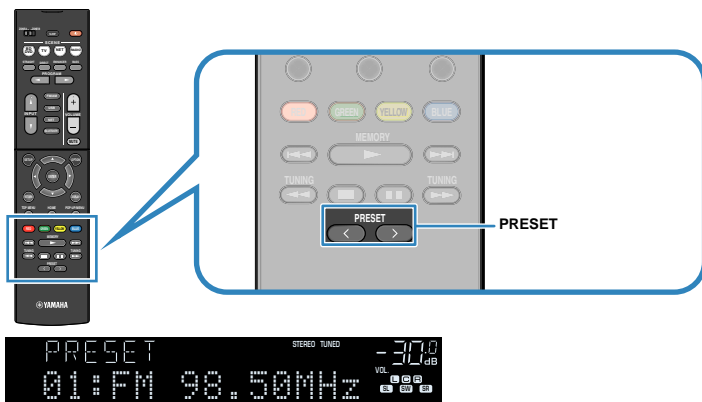

Примечание

Если сохраненные радиостанции отсутствуют, отображается “No Presets”.

■ Удаление предустановленных станций

Удаление радиостанций, сохраненных под номерами предустановок.

- 1 Нажмите FM/AM, чтобы выбрать “TUNER” в качестве источника входного сигнала.
- 2 Нажмите кнопку OPTION.
- 3 С помощью клавиш курсора выберите “Preset” и нажмите ENTER.



- 4 С помощью клавиш курсора (Δ/∇) выберите “CLEAR”.
- 5 С помощью клавиш курсора (</>) выберите предустановленную станцию, которую следует удалить, и нажмите ENTER.



Предустановленная станция, которую следует удалить

Если предустановленная станция удалена, отображается “Cleared” и номер следующей используемой предустановки.



- 6 Повторяйте шаг 5, пока все необходимые предустановленные станции не будут удалены.
- 7 Для выхода из меню нажмите OPTION.

Настройка Radio Data System

(только модели для Великобритании и Европы)

Radio Data System — это система передачи данных, используемая FM-станциями многих стран. Аппарат может получать различные типы данных Radio Data System, например “Program Service”, “Program Type”, “Radio Text” и “Clock Time”, если его настроить на станцию, транслирующую Radio Data System.

■ Отображение информации Radio Data System

1 Настройтесь на нужную станцию, транслирующую Radio Data System.

Примечание

Рекомендуется использовать “Авто. предуст.” для настройки станций, транслирующих Radio Data System (с. 52).

2 Нажимайте повторно INFO для выбора между различными отображаемыми элементами.



Название элемента

Примерно через 3 секунды после выбора отображаемого элемента появится соответствующая информация.



Информация

Program Service	Название программной службы
Program Type	Тип текущей программы
Radio Text	Информация о текущей программе
Clock Time	Текущее время
DSP Program	Название режима звучания
Audio Decoder	Название декодера
Frequency	Частота

Примечание

“Program Service”, “Program Type”, “Radio Text” и “Clock Time” не отображаются, если радиостанция не предоставляет услуги Radio Data System.

■ Автоматический прием информации о дорожном движении

Если в качестве источника входного сигнала выбран вариант “TUNER”, аппарат автоматически принимает информацию о дорожном движении. Чтобы включить эту функцию, выполняйте описанные ниже действия для настройки станции, транслирующей информацию о дорожном движении.

1 Если в качестве источника входного сигнала выбран вариант “TUNER”, нажмите OPTION.

2 С помощью клавиш курсора выберите “Прогр. дор. движ.” (TrafficProgram) и нажмите ENTER.

Через 5 секунд начнется поиск станции, транслирующей информацию о дорожном движении. Чтобы начать поиск немедленно, еще раз нажмите кнопку ENTER.

Примечание

- Чтобы выполнить поиск вверх/вниз от текущей частоты, нажмите клавиши курсора (Δ/▽), когда отображается “READY”.
- Для отмены поиска нажмите кнопку RETURN.
- Текст в скобках обозначает индикацию на дисплее передней панели.

По окончании измерения примерно на 3 секунды появится следующая индикация.



Станция, транслирующая информацию о дорожном движении (частота)

Примечание

Если станции, транслирующие информацию о дорожном движении, не найдены, примерно на протяжении 3 секунд отображается сообщение “TP Not Found”.

Воспроизведение музыки с устройства Bluetooth®

С помощью данного аппарата можно воспроизводить музыкальные файлы с устройства Bluetooth (например, смартфонов). Также вы можете наслаждаться аудиосигналом, воспроизводимым на аппарате с помощью колонок/наушников Bluetooth.



Примечание

- Для использования функции BLUETOOTH задайте для параметра “Bluetooth” (с. 95) меню “Настройка” значение “Вкл.”.
- Вы не можете одновременно установить подключения Bluetooth к устройству Bluetooth (например, смартфонам) и колонкам/наушникам Bluetooth.
- Подробнее о поддерживаемых устройствах Bluetooth см. в разделе “Поддерживаемые устройства и форматы файлов” (с. 114).
- Для беспроводного подключения к устройству Bluetooth установите беспроводную антенну вертикально. Более подробное описание см. в разделе “Подготовка беспроводной антенны” (с. 27).

Воспроизведение на аппарате музыки с устройства Bluetooth®

Выполните описанную ниже процедуру для установки подключения Bluetooth между устройством Bluetooth (например, смартфонами) и данным аппаратом, и воспроизведения на аппарате музыки, хранящейся на устройстве Bluetooth.

Примечание

Данный аппарат не поддерживает воспроизведение видео через Bluetooth.

- 1 Нажмите BLUETOOTH, чтобы выбрать “Bluetooth” в качестве источника входного сигнала.**
- 2 Выберите аппарат (сетевое имя устройства) в списке доступных устройств на устройстве Bluetooth.**

Будет выполнено подключение между устройством Bluetooth и аппаратом.

Если потребуется пароль, введите число “0000”.

- 3 Выберите песню на устройстве Bluetooth и начните воспроизведение.**

Экран воспроизведения (имя исполнителя, название альбома и название песни) будет отображен на телевизоре.

Примечание

- Если аппарат обнаружит ранее подключавшееся устройство Bluetooth, он автоматически подключится к устройству Bluetooth после Шага 1. Для установки другого подключения Bluetooth сначала прекратите текущее подключение Bluetooth.
- Для прекращения подключения Bluetooth выполните одну из следующих операций.
 - Выполните операцию отключения на устройстве Bluetooth.
 - Выберите на аппарате источник входного сигнала, отличный от “Bluetooth”.
 - Выберите “Отключение” в пункте “Получение аудио” (с. 79) в меню “Настройка”.
- Вы можете использовать для управления воспроизведением клавиши управления внешним устройством (▶, ■, ■■, ◀, ▶▶) на пульте ДУ.

Использование аудиосигнала с помощью колонок/наушников Bluetooth®

Выполните описанную ниже процедуру для установки подключения Bluetooth между колонками/наушниками Bluetooth и аппаратом.

1 Воспользуйтесь клавишами выбора входа на пульте ДУ для выбора источника входного сигнала.

Выберите источник входного сигнала, отличный от Bluetooth.

2 Нажмите кнопку **SETUP**.

3 С помощью клавиш курсора выберите **“Bluetooth”** и нажмите **ENTER**.

4 С помощью клавиш курсора установите **“Bluetooth”** в **“Вкл.”**, а затем установите **“Передатчик”** в **“Вкл.”** аналогичным образом.

5 С помощью клавиш курсора выберите **“Поиск устройства”** для поиска устройств Bluetooth.

Будет отображен список устройств Bluetooth.

6 Выберите колонки/наушники Bluetooth, к которым нужно подключиться, и нажмите **ENTER**.

После завершения процесса подключения аудиосигнал, воспроизводимый на аппарате, будет воспроизводиться через колонки/наушники Bluetooth.

Примечание

- Если нужное устройство Bluetooth не отображается в списке, установите устройстве Bluetooth в режим сопряжения, а затем выберите **“Поиск устройства”**.
- Выполните одно из приведенных ниже действий для разрыва соединения Bluetooth.
 - Выполните операцию отключения на колонках/наушниках Bluetooth.
 - Нажмите кнопку **SETUP**, затем воспользуйтесь клавишами курсора для выбора **“Bluetooth”**, затем **“Передатчик”**, а затем **“Выкл.”**.

Воспроизведение музыки с помощью AirPlay

Функция AirPlay позволяет воспроизводить с помощью аппарата музыку с iTunes или iPhone/iPad/iPod touch по сети.



Примечание

- Для использования этой функции данный аппарат и ПК или iPhone должны быть подключены к одному и тому же маршрутизатору (с. 27). Вы можете проверить, правильно ли назначены устройству сетевые параметры (такие как IP-адрес и т. п.), в пункте «Информация» (с. 93) в меню «Настройка».
- Если iPhone не распознает аппарат, проверьте сетевое окружение (с. 27).
- Подробнее о поддерживаемых устройствах iPhone см. в разделе «Поддерживаемые устройства и форматы файлов» (с. 114).

Воспроизведение музыкального контента на iTunes/iPhone

Для воспроизведения на аппарате музыки с iTunes/iPhone выполните следующие действия.

1 Включите аппарат, запустите на ПК приложение iTunes или откройте экран воспроизведения на iPhone.

Если iTunes/iPhone распознает аппарат, появится значок AirPlay.

iOS 10 (пример)

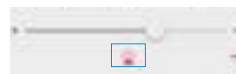

iOS 9 (пример)

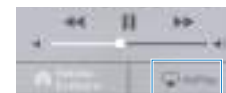

iTunes (пример)



Примечание

Если значок не появляется, проверьте правильность подключения ПК/iPhone к маршрутизатору.

2 В iTunes/iPhone выберите значок AirPlay и укажите устройство (сетевое имя устройства) в качестве устройства для вывода звука.

3 Выберите песню и включите воспроизведение.

Аппарат автоматически выбирает «AirPlay» в качестве источника входного сигнала и начинает воспроизведение.

На телевизоре отобразится экран воспроизведения.

Примечание

- Список воспроизведения доступен только в том случае, если телевизор подключен к аппарату через интерфейс HDMI.
- Вы можете настроить аппарат на автоматическое включение при начале воспроизведения на iTunes или iPhone путем установки для параметра “Сеть режим ожидания” (с. 94) в меню “Настройка” значения “Вкл.”.
- Можно редактировать сетевое имя (имя аппарата в сети), отображаемое на iTunes/iPhone, используя параметр “Имя сети” (с. 95) в меню “Настройка”.
- Регулировать громкость воспроизведения аппарата можно через iTunes/iPhone. Чтобы отключить управление громкостью с iTunes/iPhone, задайте для параметра “Блокир. громкости (Vol.Locker)” (с. 77) в меню “Опция” значение “Выкл.”.

Уведомление

- При использовании органов управления iTunes/iPhone для регулировки громкости громкость воспроизведения может оказаться неожиданно высокой. Это может привести к повреждению аппарата или колонок. Если громкость внезапно возрастет во время воспроизведения, немедленно остановите воспроизведение на iTunes/iPhone.

Экран воспроизведения

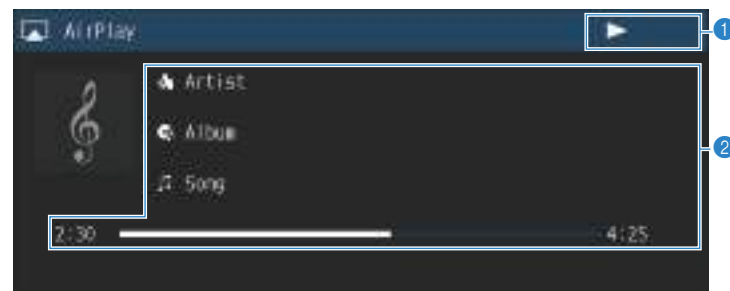

1 Индикатор воспроизведения

2 Информация о воспроизведении

Отображение имени исполнителя, названия альбома, названия песни, а также истекшего времени/длины песни.

Для управления воспроизведением используйте следующие кнопки пульта ДУ.

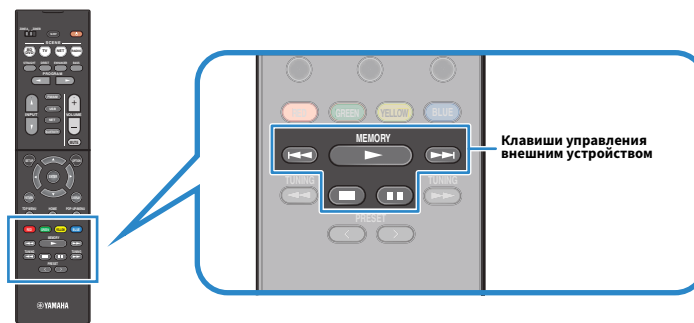

Клаши управления внешним устройством	Функция
▶	Возобновление воспроизведения после паузы.
■	Остановка воспроизведения.
■ ■	Временная остановка воспроизведения.
⏮ ⏭	Быстрый переход вперед/назад.

Воспроизведение музыки с запоминающего устройства USB

С помощью данного аппарата можно воспроизводить музыкальные файлы с запоминающего устройства USB.

Примечание

Подробнее о поддерживаемых устройствах USB см. в разделе “Поддерживаемые устройства и форматы файлов” (с. 114).

Подключение запоминающего устройства USB

1 Подключите запоминающее устройство USB к гнезду USB.

Аппарат (вид спереди)

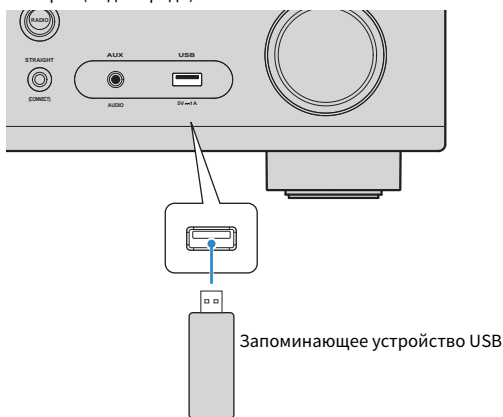

Примечание

- Если запоминающее устройство USB содержит много файлов, их загрузка может занять некоторое время. В этом случае на дисплее передней панели отобразится, “Loading...”.
- Останавливайте воспроизведение с запоминающего устройства USB перед его отключением от гнезда USB.
- Подключите устройство USB прямо к гнезду USB на аппарате. Не используйте кабельные удлинители.
- Аппарат не может заряжать устройства USB, когда он находится в режиме ожидания.

Воспроизведение содержимого запоминающего устройства USB

Для управления содержимым запоминающего устройства USB и запуска воспроизведения выполняйте следующие действия.

Управление запоминающим устройством USB можно осуществлять с помощью меню, которое отображается на экране телевизора.

Примечание

- Осуществление операций с помощью экрана телевизора возможно только в том случае, если телевизор подключен к аппарату через интерфейс HDMI.
- Вместо символов, которые не поддерживаются аппаратом, отображается “_” (подчеркивание).

1 Нажмите USB, чтобы выбрать “USB” в качестве источника входного сигнала.

На телевизоре отобразится экран просмотра (с. 61).

Примечание

Если воспроизведение происходит на запоминающем устройстве USB, будет отображен экран воспроизведения.

2 С помощью клавиш курсора выберите элемент и нажмите ENTER.

Если выбрана песня, начнется ее воспроизведение, и будет отображен экран воспроизведения (с. 61).

Примечание

- Для возврата к предыдущему экрану нажмите RETURN.
- Для возврата к верхнему уровню во время пребывания на экране просмотра, удерживайте RETURN.
- Для переключения режима просмотра/воспроизведения/выключения экрана нажмите DISPLAY.
- Файлы, которые не поддерживаются аппаратом, нельзя выбрать.

Экран просмотра



1 Название списка

2 Список содержимого

Отображается список содержимого запоминающего устройства USB. С помощью клавиш курсора выберите элемент и нажмите ENTER, чтобы подтвердить выбора.

3 Номер текущего элемента/общее количество элементов

4 Индикаторы статуса

Отображение текущих настроек для воспроизведения в случайном порядке или повторного воспроизведения (с. 62) и состояния воспроизведения (например, воспроизведение/пауза).

5 Меню управления

Нажмите клавишу курсора (>) и затем с помощью клавиш курсора (Δ/∇) выберите элемент. Нажмите ENTER для подтверждения выбора.

Значок	Функция
	Переход на 10 страниц назад.
	Переход на предыдущую страницу списка.
	Переход на следующую страницу списка.
	Переход на 10 страниц вперед.
	Переход к экрану воспроизведения.

Примечание

На дисплее передней панели будет отображено содержимое, выбранное с помощью курсора.

Экран воспроизведения

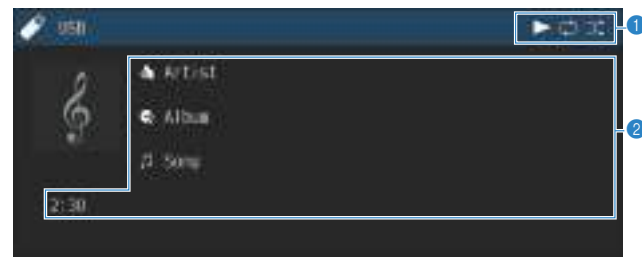

1 Индикаторы статуса

Отображение текущих настроек для воспроизведения в случайном порядке или повторного воспроизведения (с. 62) и состояния воспроизведения (например, воспроизведение/пауза).

2 Информация о воспроизведении

Отображение имени исполнителя, названия альбома, названия песни и истекшего времени.

Для управления воспроизведением используйте следующие кнопки пульта ДУ.

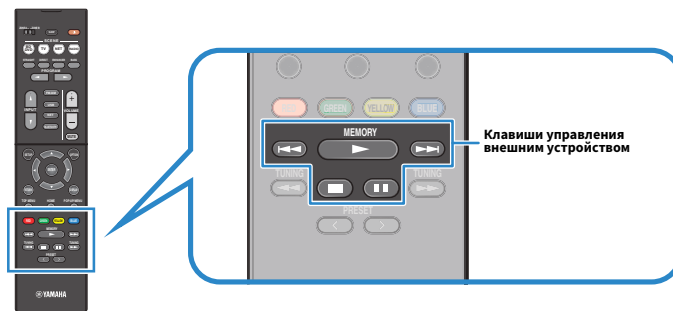

Клавиши управления внешним устройством	Функция
	Возобновление воспроизведения после паузы.
	Остановка воспроизведения.
	Временная остановка воспроизведения.
	Быстрый переход вперед/назад.

Примечание

На дисплее передней панели будет отображено название содержимого, воспроизводимого в данный момент. Для переключения отображаемого элемента нажмите INFO (с. 44).

■ Настройки воспроизведения в случайном порядке/ повторного воспроизведения



Можно настроить параметры воспроизведения в случайном порядке/повторного воспроизведения для содержимого запоминающего устройства USB.

- 1 Если в качестве источника входного сигнала выбран вариант “USB”, нажмите OPTION.
- 2 С помощью клавиш курсора выберите вариант “Shuffle” (Случай.выбор) или “Repeat” (Повторн. воспр.) и нажмите ENTER.

Примечание

- Чтобы вернуться к предыдущему экрану во время выполнения операций с меню, нажмите RETURN.
- Текст в скобках обозначает индикацию на дисплее передней панели.

- 3 С помощью клавиш курсора (◀/▶) выберите настройку.

Элемент	Настройка	Функция
Случай.выбор (Shuffle)	Выкл. (Off)	Включение или выключение функции воспроизведения в случайном порядке.
	Вкл. (On)	Воспроизведение песен текущего альбома (папки) в произвольном порядке. На экране телевизора отображается “  ”.
Повторн. воспр. (Repeat)	Выкл. (Off)	Выключение функции повторного воспроизведения.
	Одну (One)	Повторное воспроизведение текущей песни. На экране телевизора отображается “  ”.
	Все (All)	Повторное воспроизведение всех песен в текущем альбоме (папке). На экране телевизора отображается “  ”.

- 4 Для выхода из меню нажмите OPTION.

Воспроизведение музыки, хранящейся на медиа-серверах (ПК/NAS)

С помощью аппарата можно воспроизводить музыкальные файлы на компьютере или DLNA-совместимом NAS.

Примечание

- Для использования этой функции данный аппарат и ПК должны быть подключены к одному и тому же маршрутизатору (с. 27). Вы можете проверить, правильно ли назначены устройству сетевые параметры (такие как IP-адрес и т. п.), в пункте “Информация” (с. 93) в меню “Настройка”.
- Воспроизведение аудио может быть прерывистым при использовании беспроводного подключения к Сети. В этом случае используйте проводное подключение.
- Подробнее о поддерживаемых форматах см. в разделе “Поддерживаемые устройства и форматы файлов” (с. 114).

Настройка совместного использования носителей

Для воспроизведения музыкальных файлов, хранящихся на ПК или DLNA-совместимом NAS, необходимо настроить параметры совместного использования носителей на каждом музыкальном сервере.

■ Для ПК с установленной программой Windows Media Player 12

- 1** Запустите Windows Media Player 12 на ПК.
- 2** Выберите “Stream”, затем “Turn on media streaming”.
- 3** Нажмите “Turn on media streaming”.
- 4** Выберите “Allowed” из раскрывающегося списка рядом с названием модели аппарата.
- 5** Нажмите “OK” для выхода.

Примечание

Подробнее о настройках общего доступа к файлам мультимедиа см. в справке Windows Media Player.

■ Для ПК или NAS с установленным другим серверным ПО DLNA

Настройте параметры совместного использования носителей в соответствии с инструкциями по эксплуатации устройства или ПО.

Воспроизведение музыкального контента на ПК

Для управления музыкальным содержимым ПК и запуска воспроизведения выполняйте следующие действия.

Управление ПК/NAS можно осуществлять с помощью меню, которое отображается на экране телевизора.

Примечание

- Осуществление операций с помощью экрана телевизора возможно только в том случае, если телевизор подключен к аппарату через интерфейс HDMI. Если это не так, выполняйте операции с помощью дисплея передней панели.
- Вместо символов, которые не поддерживаются аппаратом, отображается “_” (подчеркивание).

1 Несколько раз нажмите кнопку NET для выбора “SERVER” в качестве источника входного сигнала.

На телевизоре отобразится экран просмотра (с. 64).

Примечание

Если на ПК выполняется воспроизведение музыкального файла, выбранного с аппарата, отобразится экран воспроизведения.

2 С помощью клавиш курсора выберите музыкальный сервер и нажмите ENTER.

3 С помощью клавиш курсора выберите элемент и нажмите ENTER.

Если выбрана песня, начнется ее воспроизведение, и будет отображен экран воспроизведения (с. 65).

Примечание

- Для возврата к предыдущему экрану нажмите RETURN.
- Для возврата к верхнему уровню во время пребывания на экране просмотра, удерживайте RETURN.
- Для переключения режима просмотра/воспроизведения/выключения экрана нажмите DISPLAY.
- Файлы, которые не поддерживаются аппаратом, нельзя выбрать.

Экран просмотра



1 Название списка

2 Список содержимого

Отображается список содержимого ПК. С помощью клавиш курсора выберите элемент и нажмите ENTER, чтобы подтвердить выбора.

3 Номер текущего элемента/общее количество элементов

4 Индикаторы статуса

Отображение текущих настроек для воспроизведения в случайном порядке или повторного воспроизведения (с. 65) и состояния воспроизведения (например, воспроизведение/пауза).

5 Меню управления

Нажмите клавишу курсора (>) и затем с помощью клавиш курсора (Δ/∇) выберите элемент. Нажмите ENTER для подтверждения выбора.

Значок	Функция
	Переход на 10 страниц назад.
	Переход на предыдущую страницу списка.
	Переход на следующую страницу списка.
	Переход на 10 страниц вперед.
	Переход к экрану воспроизведения.

Экран воспроизведения

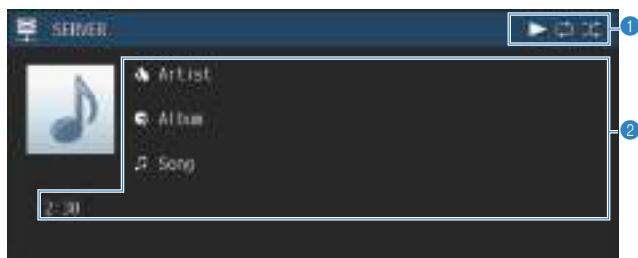

1 Индикаторы статуса

Отображение текущих настроек для воспроизведения в случайном порядке или повторного воспроизведения (с. 65) и состояния воспроизведения (например, воспроизведение/пауза).

2 Информация о воспроизведении

Отображение имени исполнителя, названия альбома, названия песни и истекшего времени.

Для управления воспроизведением используйте следующие кнопки пульта ДУ.

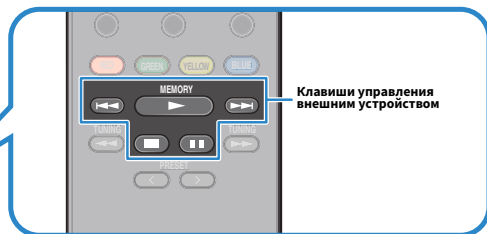

Клавиши управления внешним устройством

Функция

	Возобновление воспроизведения после паузы.
	Остановка воспроизведения.
	Временная остановка воспроизведения.
	Быстрый переход вперед/назад.

Примечание

Также можно использовать DLNA-совместимый Digital Media Controller (DMC) для управления воспроизведением. Более подробное описание см. в разделе "Контроль DMC" (с. 94).

Настройки воспроизведения в случайном порядке/повторного воспроизведения

Можно настроить параметры воспроизведения в случайном порядке/повторного воспроизведения для музыки на ПК.

- 1 Если в качестве источника входного сигнала выбран вариант "SERVER", нажмите OPTION.
- 2 С помощью клавиш курсора выберите вариант "Shuffle" (Случай.выбор) или "Repeat" (Повторн. воспр.) и нажмите ENTER.

Примечание

- Чтобы вернуться к предыдущему экрану во время выполнения операций с меню, нажмите RETURN.
- Текст в скобках обозначает индикацию на дисплее передней панели.

- 3 С помощью клавиш курсора (</>) выберите настройку.

Элемент	Настройка	Функция
Случай.выбор (Shuffle)	Выкл. (Off)	Включение или выключение функции воспроизведения в случайном порядке.
	Вкл. (On)	Воспроизведение песен текущего альбома (папки) в произвольном порядке. На экране телевизора отображается "X".
Повторн. воспр. (Repeat)	Выкл. (Off)	Выключение функции повторного воспроизведения.
	Одну (One)	Повторное воспроизведение текущей песни. На экране телевизора отображается "1".
	Все (All)	Повторное воспроизведение всех песен в текущем альбоме (папке). На экране телевизора отображается "∞".

- 4 Для выхода из меню нажмите OPTION.

Прослушивание интернет-радио

Прослушивание интернет-радиостанций возможно в любой точке мира.

Примечание

- Осуществление операций с помощью экрана телевизора возможно только в том случае, если телевизор подключен к аппарату через интерфейс HDMI. Если это не так, выполняйте операции с помощью дисплея передней панели.
- Для использования этой функции аппарат должен быть подключен к Интернету (с. 27). Вы можете проверить, правильно ли назначены устройству сетевые параметры (такие как IP-адрес и т. п.), в пункте "Информация" (с. 93) в меню "Настройка".
- Прием некоторых интернет-радиостанций может быть невозможен.
- В данном аппарате используется служба airable.Radio, airable представляет собой службу Tune In GmbH.
- Данная служба может быть отключена без уведомления.
- Названия папок изменяются в зависимости от языка.

Воспроизведение интернет-радио

Для выбора интернет-радиостанции и запуска воспроизведения необходимо выполнить следующие действия.

Управление интернет-радио можно осуществлять с помощью меню, которое отображается на экране телевизора.

1 Несколько раз нажмите кнопку NET для выбора "NET RADIO" в качестве источника входного сигнала.

На телевизоре отобразится экран просмотра (с. 66).

2 С помощью клавиш курсора выберите элемент и нажмите ENTER.

Если выбрана интернет-радиостанция, начнется ее воспроизведение, и будет отображен экран воспроизведения (с. 67).

Примечание

- Для возврата к предыдущему экрану нажмите RETURN.
- Для возврата к верхнему уровню во время пребывания на экране просмотра, удерживайте RETURN.
- Для переключения режима просмотра/воспроизведения/выключения экрана нажмите DISPLAY.

Экран просмотра

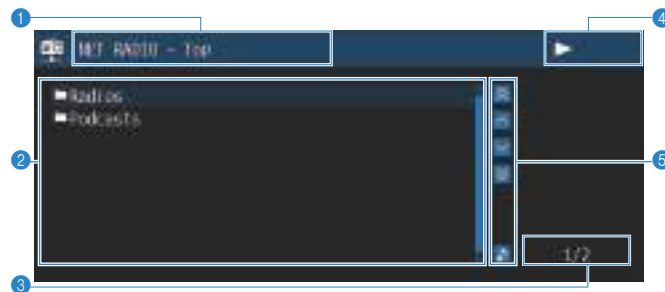

1 Название списка

2 Список содержимого

Отображается список содержимого интернет-радиостанции. С помощью клавиш курсора выберите элемент и нажмите ENTER, чтобы подтвердить выбора.

3 Номер текущего элемента/общее количество элементов

4 Индикатор воспроизведения

5 Меню управления

Нажмите клавишу курсора (>) и затем с помощью клавиш курсора (Δ/∇) выберите элемент. Нажмите ENTER для подтверждения выбора.

Значок	Функция
	Переход на 10 страниц назад.
	Переход на предыдущую страницу списка.
	Переход на следующую страницу списка.
	Переход на 10 страниц вперед.
	Переход к экрану воспроизведения.

■ Экран воспроизведения

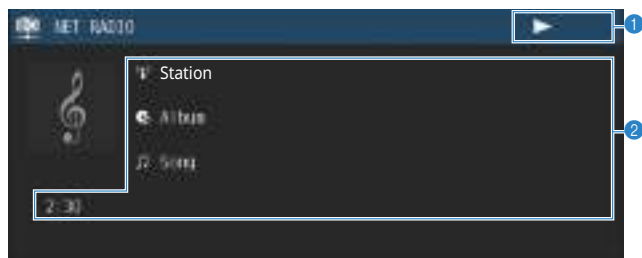

1 Индикатор воспроизведения

2 Информация о воспроизведении

Отображение названия станции, названия альбома, названия песни и истекшего времени.

Примечание

- Используйте кнопку управления внешним устройством (■), чтобы остановить воспроизведение.
- В зависимости от станции некоторая информация может быть недоступна.

Сохранение избранных интернет-радиостанций

Можно сохранять избранные радиостанции в папке “Favorites”.

Примечание

Вы также можете сохранить до 40 избранных элементов USB, Bluetooth и элементов сетевого контента в виде ярлыков (с. 72).

■ Сохранение станции с помощью меню Опция

Выполните шаги, описанные ниже, чтобы сохранить избранную радиостанцию в папке “Favorites”.

1 При прослушивании интернет-радио нажмите кнопку **OPTION**.

2 С помощью клавиш курсора выберите “Добав в Избранное” и нажмите **ENTER**.

Примечание

- На экране воспроизведения текущая станция будет добавлена в папку “Favorites”. На экране выбора станций, текущая станция, выбранная в списке, будет добавлена в папку “Favorites”.
- Радиостанции, сохраненные в Избранном, отображаются с “★”.
- Чтобы удалить станцию, которая сохранена в Избранном, выберите станцию, а затем выберите “Удал. из Избран.”.

Воспроизведение более качественного звука с помощью подключения с двухканальным усилением

Использование четырех внутренних усилителей для фронтальных колонок позволяет получить более качественный звук.

Например, можно использовать в качестве фронтальных колонок 2-полосные колонки с двухканальным усилением с низкочастотным и высокочастотным динамиками. Это позволяет получить обширный звук в системе с двухканальным усилением, оснащенной низкочастотным и высокочастотным динамиками. Путем прямого управления каждой колонкой отдельно, можно получить мощный звук с сохранением ощущения высокого соотношения сигнал/шум.

Примечание

При использовании четырех внутренних усилителей в системе с двухканальным усилением аппарат поддерживает только 2.1 или 3.1-канальную систему.

Подключение колонок, поддерживающих соединение с раздельным усилением верхних и нижних частот

Если используются фронтальные колонки, поддерживающие подключения с двухканальным усилением, подключите эти колонки к разъемам FRONT и разъемам SURROUND/BI-AMP/ZONE B.

Для активации функции двухканального усиления после подключения кабеля питания установите для параметра “Назн.ус.мощн.” (с. 81) в меню “Настройка” значение “BI-AMP”.

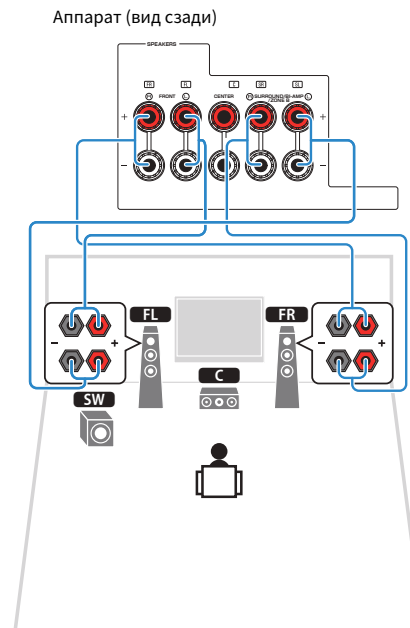

Примечание

- Колонки окружающего звучания, колонки с двухканальным усилением или колонки Zone B нельзя подключить одновременно.
- Разъемы FRONT и SURROUND/BI-AMP/ZONE B выводят одинаковый звук.

Уведомление

- Перед выполнением соединений двухканального усиления извлеките кронштейны или кабели, соединяющие низкочастотный и высокочастотный динамики. Подробнее смотрите инструкцию по эксплуатации колонок. Если не используются соединения с двухканальным усилением, перед подключением кабелей колонок убедитесь, что перемычки или кабели подключены.

Воспроизведение музыки в нескольких комнатах

Функция Zone A/B позволяет воспроизводить отдельно источники входного сигнала в комнате, где установлен аппарат (Zone A), и в другой комнате (Zone B).

Например, можно включить Zone A (выключить Zone B) в том случае, если вы находитесь в гостиной, и включить Zone B (выключить Zone A), если вы находитесь в кабинете. Помимо этого, можно включить обе зоны, чтобы одновременно прослушивать сигнал, получаемый с источника, сразу в двух комнатах.

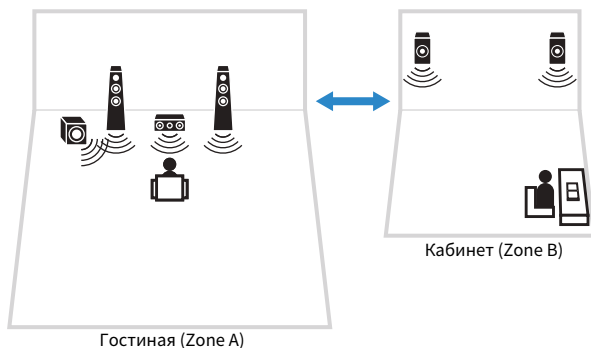

Примечание

- Многоканальные источники микшируются до 2 каналов и выводятся через Zone B.
- Для обеих зон Zone A и Zone B используется один и тот же источник сигнала.
- По умолчанию громкость для Zone B меняется одновременно с громкостью для Zone A. При разных уровнях громкости в зонах Zone A/B это различие можно устранить с помощью функции "Уровень Zone B" в меню "Опция" (с. 71). Кроме того, уровень громкости для Zone B можно настраивать отдельно (с. 71).
- Можно включать/выключать вывод аудиосигнала в Zone A/B одновременно с выбором сцены (с. 45)

Подключение колонок Zone B

Подключите к аппарату Zone B требуемое устройство.

Уведомление

- Перед подключением колонок отключите от розетки переменного тока кабель питания аппарата.
- Убедитесь в том, что оголенные провода кабеля колонки не соприкасаются между собой и не контактируют с металлическими деталями аппарата. Это может привести к повреждению аппарата или колонок. В случае короткого замыкания цепи кабеля колонки при включении аппарата на дисплее передней панели появится сообщение "Check SP Wires".

С помощью кабеля подключите колонки, размещенные в Zone B, к аппарату.

Чтобы использовать разъемы SURROUND/BI-AMP/ZONE B для колонок Zone B, после подключения кабеля питания аппарата к розетке установите для параметра "Назн.ус.мощн." (с. 81) в меню "Настройка" значение "Zone B".

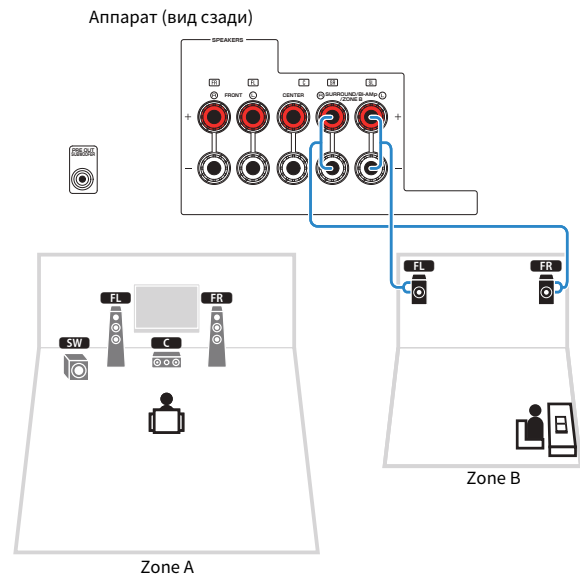

Примечание

Колонки окружающего звучания, колонки с двухканальным усилением или колонки Zone B нельзя подключить одновременно.

Управление Zone B

Основная процедура воспроизведения

- 1 Установите переключатель зоны в положение “ZONE B”.

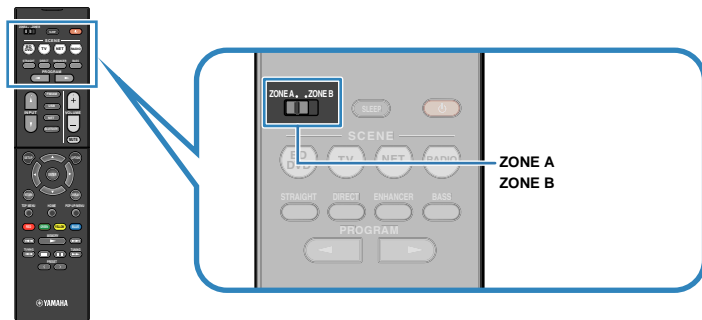

- 2 Нажмите  (питание ресивера).

При каждом нажатии этой кнопки включается или выключается вывод аудиосигнала ZONE B.

Загорается “Zone B”



- 3 Воспользуйтесь клавишами выбора входа для выбора источника входного сигнала.

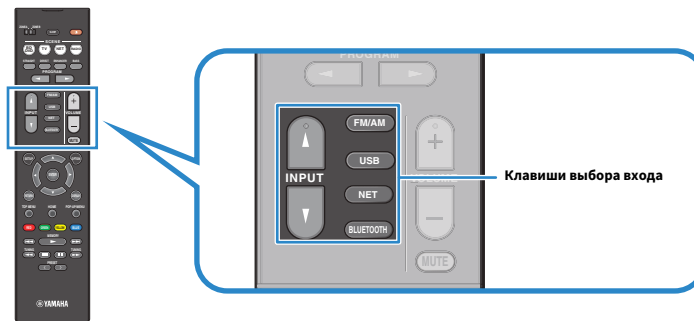

- 4 Начните воспроизведение на внешнем устройстве или выберите радиостанцию.

- 5 Нажмите кнопку VOLUME для регулировки громкости.

Примечание

Для регулировки громкости отдельно для Zone B см. “Установка собственного уровня громкости для Zone B” (с. 71).

■ **Корректировка разницы в громкости между Zone A и Zone B**

Если вас не устраивает разница в громкости в зонах Zone A/B, вы можете откорректировать громкость Zone B с помощью этой функции.

1 Нажмите кнопку OPTION.

Примечание

Установите переключатель зоны в положение “ZONE A” с помощью меню.

2 С помощью клавиш курсора выберите “Уровень входов” (Volume Trim) и нажмите ENTER.

Примечание

- Чтобы вернуться к предыдущему экрану во время выполнения операций с меню, нажмите RETURN.
- Текст в скобках обозначает индикацию на дисплее передней панели.

3 С помощью клавиш курсора (Δ/∇) выберите “Уровень ZoneB” (ZB.Trim) и, используя клавиши курсора ($\triangleleft/\triangleright$), настройте требуемый параметр.

Диапазон настр.

От -10,0 дБ до +10,0 дБ (с шагом 0,5 дБ)

По умолчанию

0,0 дБ

4 Для выхода из меню нажмите OPTION.

Примечание

Данная настройка недоступна, если для параметра “Громк. в ZoneB” (с. 88) в меню “Настройка” установлено значение “Асинхр.”.

■ **Установка собственного уровня громкости для Zone B**

С помощью пульта ДУ можно установить собственный уровень громкости для Zone B, если для параметра “Громк. в ZoneB” (с. 88) в меню “Настройка” установлено значение “Асинхр.”.

1 Установите переключатель зоны в положение “ZONE B”.

2 Нажмите кнопку VOLUME для регулировки громкости для Zone B.

Примечание

Для отключения вывода аудиосигнала Zone B нажмите кнопку MUTE.

Сохранение избранных элементов (ярлык)

Вы можете сохранить до 40 избранных элементов USB, Bluetooth и элементов сетевого контента в виде ярлыков и иметь к ним прямой доступ путем выбора номера ярлыка.

Примечание

- Вы также можете воспользоваться функцией “Favorites” для сохранения Интернет-радиостанций (с. 67).
- Аппарат сохраняет Bluetooth или AirPlay в качестве источника входного сигнала. Сохранение отдельного содержимого невозможно.

Сохранение элемента

Выберите нужный элемент и сохраните его с помощью номера ярлыка.

- 1** Выполните воспроизведение песни или радиостанции, которую нужно сохранить.
- 2** Удерживайте кнопку MEMORY в течение 3 секунд.

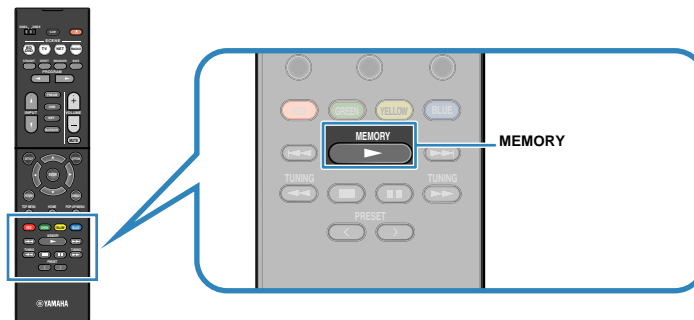

Номер ярлыка (мигает)

Примечание

Для изменения номера ярлыка, с которым будет сохранен элемент, воспользуйтесь кнопкой PRESET для выбора номера ярлыка после шага 2.



“Empty” (не используется) или сохраненный в данный момент

- 3** Для подтверждения сохранения нажмите кнопку MEMORY.

■ Вызов сохраненного элемента

Вызовите сохраненный элемент путем выбора номера ярлыка.

1 Нажмите кнопку BLUETOOTH, NET или USB.

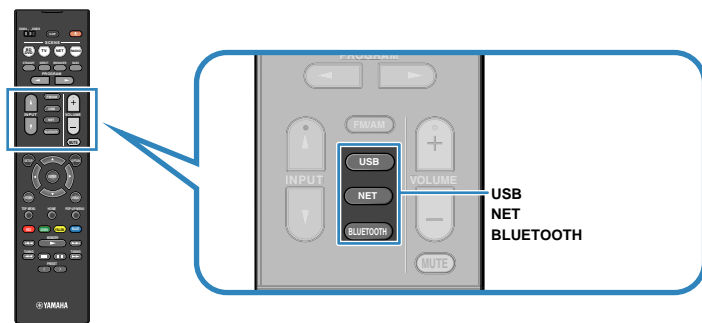

2 Нажмите несколько раз кнопку PRESET для выбора нужного элемента.

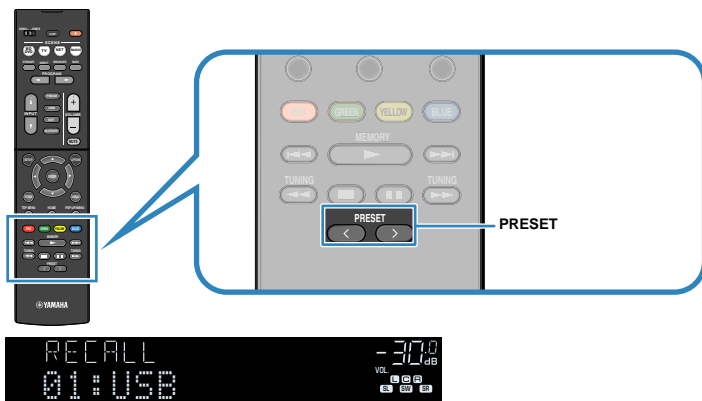

Примечание

- Если сохраненные элементы отсутствуют, отображается "No Presets".
- Вызов сохраненного элемента невозможен в следующих случаях.
 - Запоминающее устройство USB, содержащее сохраненный элемент, не подключено к данному аппарату.
 - ПК, содержащий сохраненный элемент, выключен или не подключен к сети.
 - Сохраненный сетевой контент временно недоступен или не предоставляется.
 - Сохраненный элемент (файл) был удален или перемещен в другое место.
 - Установка подключения Bluetooth невозможна.
- При сохранении музыкальных файлов, хранящихся на запоминающем устройстве USB или ПК, данный аппарат запоминает относительное положение музыкальных файлов в папке. В случае добавления в папку или удаления из папки данный элемент может не осуществлять вызов музыкального файла. В таких случаях выполните повторное сохранение элементов.
- Сохраненный контент (песни и Интернет-радиостанции) может отображаться в виде списка и легко вызываться с помощью MusicCast CONTROLLER (с. 42) на мобильном устройстве.

Настройка параметров воспроизведения для различных источников воспроизведения (меню Опция)

Можно настроить отдельные параметры воспроизведения для различных источников воспроизведения. Это меню доступно на передней панели (или на экране телевизора), благодаря чему можно легко настраивать параметры во время воспроизведения.

1 Нажмите кнопку OPTION.



Дисплей передней панели



Экран телевизора

2 С помощью клавиш курсора выберите элемент и нажмите ENTER.

Примечание

Чтобы вернуться к предыдущему экрану во время выполнения операций с меню, нажмите RETURN.

3 С помощью клавиш курсора (</>) выберите настройку.

4 Для выхода из меню нажмите OPTION.

Элементы меню Опция

Примечание

- Доступные элементы меню меняются в зависимости от выбранного источника входного сигнала.
- Текст в скобках обозначает индикацию на дисплее передней панели.
- Настройки, используемые по умолчанию, подчеркнуты.
- В зависимости от региона приобретения в меню могут быть доступны пункты, связанные с услугой потоковой передачи аудиоданных. Подробная информация приведена в руководстве на прилагаемом CD-ROM.

Элемент	Функция	Стр.	
выбор Вход (Input Select)	Переключение источника входного сигнала.	с. 75	
Регул. тона (Tone Control)	Регулировка отдельно уровня высокочастотного и низкочастотного диапазона.	с. 75	
	программа (PRG)	Выбор звуковых программ и воспроизведения стереофонического сигнала.	с. 47
	Sur.Decode (SrDec)	Выбор используемого декодера окружающего звучания в случае выбора Sur.Decode в качестве программы.	с. 49
DSP/Тылы (DSP/Surround)	Уровень DSP (DSP Level)	Регулирование уровня эффекта звукового поля.	с. 75
	Adaptive DRC (A.DRC)	Определяет, регулируется ли динамический диапазон автоматически (от максимального до минимального) совместно с регулировкой громкости.	с. 75
	Enhancer (Enhancer)	Включение/выключение Compressed Music Enhancer.	с. 76
	Уровень входа (In.Trim)	Корректировка разницы в громкости между источниками входного сигнала.	с. 76
Уровень входов (Volume Trim)	Уровень сабвуфера (SW.Trim)	Точная регулировка громкости сабвуфера.	с. 76
	Уровень ZoneB (ZB.Trim)	Корректировка разницы в громкости между Zone A/B.	с. 71
Синхрониз. (Lipsync)	Включение/выключение настройки "Синхрониз." в меню "Настройка".	с. 76	
Сигнал. инфо (Signal Info.)	Отображение информации о видео-/аудиосигнале.	с. 76	
Аудиоввод (Audio In)	Объединение видеогнезда выбранного источника входного сигнала с аудиогнездом других источников.	с. 77	
Видео Выход (Video Out)	Выбор видеосигнала, который будет выводиться вместе с выбранным источником аудио.	с. 77	
Режим FM (FM Mode)	Переключение между режимами "Стерео" и "Моно" для FM-радиостанций.	с. 51	

Элемент	Функция	Стр.	
Предустановка (Preset)	Авто. предуст.	Автоматическое сохранение FM-радиостанций с сильным сигналом в качестве предустановленных.	с. 52
	Очистить предуст.	Удаление радиостанций, сохраненных под номерами предустановок.	с. 54
Прогр. дор. движ. (TrafficProgram)	(только модели для Великобритании и Европы) Автоматический поиск станции, транслирующей информацию о дорожном движении.	с. 55	
Случай.выбор (Shuffle)	Настройка параметров воспроизведения в случайном порядке для запоминающего устройства USB (с. 62) или медиа-сервера (с. 65).	—	
Повторн. воспр. (Repeat)	Настройка параметров повторного воспроизведения для запоминающего устройства USB (с. 62) или медиа-сервера (с. 65).	—	
Блокир. громкости (Vol.Interlock)	Включение/отключение управления громкостью с iTunes/iPhone через AirPlay.	с. 77	
Добав в Избранное (Add to Fav.) Удал. из Избран. (RemovefromFav.)	Добавление ваших любимых интернет-радиостанций в папку "Favorites" или удаление их из папки "Favorites".	с. 67	

■ выбор Вход (Input Select)

Переключение источника входного сигнала. Нажмите ENTER для переключения на выбранный источник входного сигнала.

■ Регул. тона (Tone Control)

Регулировка отдельно уровня высокочастотного (Treble) и низкочастотного (Bass) диапазона.

Возможные значения

Высокие частоты (Treble), Басы (Bass)

Диапазон настр.

От -6,0 дБ до 0,0 дБ и до +6,0 дБ (с шагом 0,5 дБ)

Примечание

- При установке значения 0,0 дБ для "Высокие частоты" и "Басы" появится "Bypass".
- Выполнить настройку тона можно также с помощью регуляторов на передней панели. Нажмите TONE CONTROL и выберите "Высокие частоты" или "Басы", затем нажмите PROGRAM, чтобы выполнить настройку.
- Если установить предельное значение, звук может не соответствовать звуку, выводящемуся через другие каналы.

■ DSP/Тылы (DSP/Surround)

Настройка программы звукового поля и параметров окружающего звучания.

Уровень DSP (DSP Level)

Регулирование уровня эффекта звукового поля.

Диапазон настр.

От -6 дБ до 0 дБ и до +3 дБ (с шагом 1 дБ)

Adaptive DRC (A.DRC)

Определяет, регулируется ли динамический диапазон автоматически (от максимального до минимального) совместно с регулировкой громкости. Если для этой настройки установить значение "Вкл.", ее можно использовать для воспроизведения звука с низким уровнем громкости ночью.

Настройки

Вкл. (On)	Автоматическая регулировка динамического диапазона.
Выкл. (Off)	Отсутствие автоматической регулировки динамического диапазона.

Если установлено значение "Вкл.", динамический диапазон при низкой громкости сужается, а при высокой — расширяется.

Enhancer (Enhancer)

Включение/выключение Compressed Music Enhancer (с. 50).

Примечание

- Данная настройка применяется отдельно к каждому источнику входного сигнала.
- Можно также использовать кнопку ENHANCER на пульте ДУ для включения/выключения Compressed Music Enhancer (с. 50).

Настройки

Выкл. (Off)	Выключение Compressed Music Enhancer.
Вкл. (On)	Включение Compressed Music Enhancer.

По умолчанию

TUNER, (сетевые источники), AirPlay, SERVER, NET RADIO, Bluetooth, USB: Вкл. (On)
Другие: Выкл. (Off)

Уровень входов (Volume Trim)

Точная регулировка разницы в громкости между источниками входного сигнала или громкости сабвуфера.

Уровень входа (In.Trim)

Корректировка разницы в громкости между источниками входного сигнала. Если вас не устраивает разница в громкости перед переключением между источниками входного сигнала, вы можете откорректировать ее с помощью этой функции.

Примечание

Данная настройка применяется отдельно к каждому источнику входного сигнала.

Диапазон настр.

От -6,0 дБ до 0,0 дБ и до +6,0 дБ (с шагом 0,5 дБ)

Уровень сабвуфера (SW.Trim)

Точная регулировка громкости сабвуфера.

Диапазон настр.

От -6,0 дБ до 0,0 дБ и до +6,0 дБ (с шагом 0,5 дБ)

Синхрониз. (Lipsync)

Включение/выключение настройки, установленной с помощью пункта “Синхрониз.” (с. 87) меню “Настройка”.

Примечание

Данная настройка применяется отдельно к каждому источнику входного сигнала.

Настройки

Выкл. (Off)	Выключение настройки “Синхрониз.”.
Вкл. (On)	Включение настройки “Синхрониз.”.

Сигнал. инфо (Signal Info.)

Отображение информации о видео-/аудиосигнале.

Возможные значения

Формат (FORMAT)	Аудиоформат входного сигнала
КАНАЛ (CHANNEL)	Число каналов источника во входном сигнале (фронтальных/ окружающего звучания/LFE) Например, “3/2/0.1” означает 3 фронтальных канала, 2 канала окружающего звучания и канал LFE.
Выборка (SAMPLING)	Число выборок в секунду во входном цифровом сигнале
Видео Вход (VIDEO IN)	Тип и разрешение входного сигнала
Видео Выход (VIDEO OUT)	Тип и разрешение выходного сигнала

Примечание

Для переключения информации на дисплее передней панели нажмите клавиши курсора (Δ/∇) несколько раз.

■ Аудиовход (Audio In)

Объединение видеогнезда выбранного источника входного сигнала с аудиогнездом других источников. Например, данную функцию необходимо использовать в следующих случаях:

- при подключении воспроизводящего устройства, которое поддерживает выходной видеосигнал HDMI, но не поддерживает выходной аудиосигнал HDMI

Источники входного сигнала

HDMI 1-4, AV 1-3

Настройки

AV 1-3, AUDIO 1-3

Процедура настройки

См. “Изменение комбинации входных видео/аудиогнезд” (с. 24).

■ Видео Выход (Video Out)

Выбор видеосигнала, который будет выводиться вместе с выбранным источником аудио. Например, вы можете смотреть видео, одновременно слушая радио.

Источники входного сигнала

AUX, AUDIO 1-3, TUNER, (сетевые источники), AirPlay, MusicCast Link, SERVER, NET RADIO, Bluetooth, USB

Настройки

Выкл. (Off)	Видеосигнал не выводится.
HDMI 1-4, AV 1-3	Вывод входного видеосигнала осуществляется через соответствующие гнезда видеовхода.

■ Блокир. громкости (Vol.Interlock)

Включение/отключение управления громкостью с iTunes/iPhone через AirPlay.

Настройки

Выкл. (Off)	Отключение управления громкостью с iTunes/iPhone.
Ограничено(Ltd)	Включение управления громкостью с iTunes/iPhone в ограниченном диапазоне (От -80 дБ до -20 дБ и отключение звука).
Полн. (Full)	Включение управления громкостью с iTunes/iPhone в полном диапазоне (От -80 дБ до +16,5 дБ и отключение звука).

КОНФИГУРАЦИИ

Настройка различных функций (меню Настройка)

Можно настраивать различные функции данного аппарата с помощью меню на экране телевизора.

Примечание

- Осуществление операций с помощью экрана телевизора возможно только в том случае, если телевизор подключен к аппарату через интерфейс HDMI. Если это не так, выполняйте операции с помощью дисплея передней панели.
- Если доступно новое обновление встроенного ПО, появится экран сообщения. Более подробное описание см. в разделе “Обновление встроенного программного обеспечения аппарата через сеть” (с. 100).
- При обнаружении новой версии встроенного программного обеспечения на экране появится значок конверта (✉).

1 Нажмите кнопку **SETUP**.

2 С помощью клавиш курсора выберите меню и нажмите **ENTER**.



3 С помощью клавиш курсора выберите элемент и нажмите **ENTER**.

Примечание

Чтобы вернуться к предыдущему экрану во время выполнения операций с меню, нажмите **RETURN**.

4 С помощью клавиш курсора (</>) выберите настройку и нажмите **ENTER**.

5 Для выхода из меню нажмите **SETUP**.

Элементы меню Настройка

Меню	Элемент	Функция	Стр.	
Колонка	Конфигурация	Назн.ус.мощн.	Выбор системы колонок.	с. 81
		Сабвуфер	Эта настройка определяет, подключен ли сабвуфер.	с. 81
		Фронт	Выбор размера фронтальных колонок.	с. 81
		Центр	Эта настройка определяет, подключена ли центральная колонка, и выбирает ее размер.	с. 81
		Тылы	Эта настройка определяет, подключены ли колонки окружающего звучания, а также их размер.	с. 82
		Кроссовер	Установка нижнего предела низкочастотного компонента, который может быть выведен через колонки, для которых установлен размер "Маленькие".	с. 82
		Сабв. Фаза	Установка фазы сабвуфера.	с. 82
		Сверхниз. част.	Включение/выключение Сверхниз. част.	с. 82
		Virtual CINEMA FRONT	Включение/отмена конфигурации фронтальных 5-канальных колонок (Virtual CINEMA FRONT).	с. 82
	Дистанция	Установка расстояния между каждой колонкой и положением прослушивания.	с. 82	
	Уровень	Регулирование громкости каждой колонки.	с. 83	
	Эквалайзер	Регулировка тональности с помощью эквалайзера.	с. 83	
	Тест сигнал	Включение/выключение вывода тестового сигнала.	с. 83	
	HDMI	HDMI Контроль	Включение или выключение HDMI Контроль.	с. 84
Аудио Выход		Включение/выключение вывода аудиосигнала через телевизор.	с. 84	
В режим ожидания		Эта настройка определяет, выводить ли видео- или аудиосигналы (вход через гнезда HDMI) на телевизор, когда аппарат находится в режиме ожидания.	с. 84	
Высококачест. 4К		Включение/выключение функции масштабирования.	с. 84	
Аудиовход ТВ		Выбор входного аудиогнезда аппарата, которое будет использоваться для ввода аудиосигнала телевизора.	с. 84	
Синх. в реж. ожид.		Эта настройка определяет, следует ли использовать управление HDMI для связывания поведения в режиме ожидания телевизора и аппарата.	с. 85	
ARC		Включение/выключение ARC.	с. 85	
СЦЕНА		Включение/выключение связанного воспроизведения для функции СЦЕНА.	с. 85	

Меню	Элемент	Функция	Стр.	
Звук	Параметр DSP	Реж. CINEMA DSP 3D	Включение/выключение CINEMA DSP 3D.	с. 86
		Панорама	Включение/выключение эффекта расширения фронтального звукового поля.	с. 86
		Ширина центра	Регулирование эффекта расширения центрального звукового поля.	с. 86
		Размер	Регулирование разницы между уровнем фронтального звукового поля и уровнем звукового поля окружающего звучания.	с. 86
		Образ центра	Регулировка локализации центра (эффект расширения) центрального звукового поля.	с. 86
	Синхрониз. диалог	выбор	Выбор метода регулировки задержки между выводом видео- и аудиосигнала.	с. 87
		Настройка	Ручная регулировка задержки между выводом видеосигнала и аудиосигнала.	с. 87
	Громкость	Громкость диалога	Регулировка громкости звука диалогов.	с. 87
		Шкала	Смена шкалы отображения громкости звука.	с. 87
		Динамич. диапазон	Выбор метода регулировки динамического диапазона для воспроизведения битового аудиопотока (сигналы Dolby Digital и DTS).	с. 87
		Макс. громкость	Установка предельного значения громкости.	с. 88
		Начальн. громкость	Установка начальной громкости во время включения данного ресивера.	с. 88
		Громк. в ZoneB	Определяет, будет ли уровень громкости для Zone B меняться одновременно с уровнем громкости для Zone A.	с. 88
ЕСО	Авто режим ожид.	Установка периода времени для функции автоматического перехода в режим ожидания.	с. 89	
	Режим Eco	Включение/выключение эко-режима (режима энергосбережения).	с. 89	
Функция	Переименовать вход	Изменение названия источника входного сигнала, отображаемого на дисплее передней панели.	с. 90	
	Пропуск входа	Установка источника входного сигнала, который будет пропущен при нажатии клавиши INPUT.	с. 91	
	Регулир. яркости	Регулирование яркости дисплея передней панели.	с. 91	
	Блокировка памяти	Исключение возможности случайного изменения настроек.	с. 91	
	Клав.дист.упр.цвет	Установка функций аппарата для клавиши RED/GREEN/YELLOW/BLUE пульта ДУ.	с. 92	
Сеть	Информация	Отображение информации о сети на данном аппарате.	с. 93	
	Сетевое подкл.	Выбор способа подключения к сети.	с. 93	
	IP адрес	Настройка сетевых параметров (таких как IP-адрес).	с. 93	
	Фильтр MAC-адреса	Установка фильтра MAC-адреса для ограничения доступа к аппарату со стороны других сетевых устройств.	с. 94	
	Контроль DMC	Этот параметр определяет, разрешить ли DLNA-совместимому контроллеру цифровых носителей Digital Media Controller (DMC) управлять воспроизведением.	с. 94	
	Сеть режим ожидания	Эта настройка определяет возможность включения данного аппарата с помощью команд других сетевых устройств.	с. 94	
	Имя сети	Позволяет редактировать сетевое имя (имя аппарата в сети), отображаемое на других сетевых устройствах.	с. 95	
	Бл. MusicCast Link	Выбор того, будет ли при включении питания главного устройства сети MusicCast (данного аппарата) также включаться питание других устройств сети.	с. 95	
	Обновление по сети	Обновление встроенного программного обеспечения через сеть.	с. 95	
	Bluetooth	Включение/выключение функций Bluetooth.	с. 95	
Bluetooth	Получение аудио	Отключение	Прекращение подключения Bluetooth между устройством Bluetooth (например, смартфонами) и данным аппаратом.	с. 56
		Bluetooth реж.ож.	Эта настройка определяет возможность включения данного аппарата с помощью устройств Bluetooth (режим ожидания Bluetooth).	с. 95
	Отправка аудио	Передачик	Включение/выключение функции передатчика аудиосигнала Bluetooth.	с. 96
		Поиск устройства	Поиск доступных устройств Bluetooth (колонок/наушников) при использовании аппарата в качестве передатчика аудиосигнала Bluetooth.	с. 57
Язык		Выбор языка экранного меню.	с. 96	

Колонка

Ручная настройка параметров колонки.

Примечание

Настройки, используемые по умолчанию, подчеркнуты.

■ Конфигурация

Настройка выходных характеристик колонок.

Примечание

При настройке размера колонок как правило выбирайте значение “Большие” для колонок с диаметром низкочастотного динамика 16 см и больше или “Маленькие” для колонок с диаметром низкочастотного динамика меньше 16 см.

Назн.ус.мощн.

Выбор системы колонок.

В дополнение к 5.1-канальным системам можно использовать и другие конфигурации колонок с помощью режим Zone B или подключения с двухканальным усилением.

Настройки

<u>Тылы</u>	Этот вариант следует выбирать при использовании обычной системы колонок (без использования колонок Zone B или подключения с двухканальным усилением).
BI-AMP	Выберите этот вариант при подключении колонок с двухканальным усилением (с. 68).
Zone B	Выберите этот вариант при использовании колонок Zone B (с. 69) в дополнение к системе колонок в основной зоне (Zone A).

Сабвуфер

Эта настройка определяет, подключен ли сабвуфер.

Настройки

<u>Использ.</u>	Выберите эту опцию, если сабвуфер подключен. Аудиосигнал канала LFE (низкочастотный эффект) и низкочастотные компоненты других каналов будут воспроизводиться сабвуфером.
Нет	Выберите эту опцию, если сабвуфер не подключен. Аудиосигнал канала LFE (низкочастотный эффект) и низкочастотные компоненты других каналов будут воспроизводиться фронтальными колонками.

Фронт

Выбор размера фронтальных колонок.

Настройки

<u>Маленькие</u>	Выберите данную опцию для маленьких колонок. Низкочастотные компоненты фронтального канала будут воспроизводиться сабвуфером (действия по настройке риведены в разделе “Кроссовер”).
Большие	Выберите данную опцию для больших колонок. Все частотные компоненты фронтального канала будут воспроизводиться фронтальными колонками.

Примечание

Для опции “Фронт” автоматически устанавливается значение “Большие”, когда для опции “Сабвуфер” установлено значение “Нет”.

Центр

Эта настройка определяет, подключена ли центральная колонка, и выбирает ее размер.

Настройки

<u>Маленькие</u>	Выберите данную опцию для маленьких колонок. Низкочастотные компоненты центрального канала будут воспроизводиться сабвуфером или фронтальными колонками (действия по настройке приведены в разделе “Кроссовер”).
Большие	Выберите данную опцию для больших колонок. Все частотные компоненты центрального канала будут воспроизводиться центральной колонкой.
Нет	Выберите эту опцию, если центральная колонка не подключена. Аудиосигнал центрального канала будет воспроизводиться фронтальными колонками.

Тылы

Эта настройка определяет, подключены ли колонки окружающего звучания, а также их размер.

Настройки

	Выберите данную опцию для маленьких колонок.
Маленькие	Низкочастотные компоненты канала окружающего звучания будут воспроизводиться сабвуфером или фронтальными колонками (действия по настройке приведены в разделе “Кроссовер”).
Большие	Выберите данную опцию для больших колонок. Все частотные компоненты канала окружающего звучания будут воспроизводиться колонками окружающего звучания.
Нет	Выберите эту опцию, если колонки окружающего звучания не подключены. Звук канала окружающего звучания будет воспроизводиться фронтальными колонками. Функция Virtual CINEMA DSP работает, когда выбрана звуковая программа.

Кроссовер

Установка нижнего предела низкочастотных компонентов, которые могут быть выведены через колонки, для которых установлен размер “Маленькие”. Звук с частотой ниже заданного значения будет выводиться через сабвуфер или фронтальные колонки.

Настройки

40 Hz, 60 Hz, 80 Hz, 90 Hz, 100 Hz, 110 Hz, 120 Hz, 160 Hz, 200 Hz

Примечание

Если на сабвуфере можно регулировать громкость и частоту кроссовера, установите громкость на половину, а частоту кроссовера на максимум.

Сабв. Фаза

Установка фазы сабвуфера. В случае недостаточного уровня или нечеткого воспроизведения низкочастотного аудиосигнала переключите фазу сабвуфера.

Настройки

<u>Нормальная</u>	Фаза сабвуфера не реверсируется.
Инвертир.	Фаза сабвуфера реверсируется.

Сверхниз. част.

Включение/выключение Сверхниз. част. Функция Сверхниз. част. позволяет наслаждаться улучшенным воспроизведением басов, независимо от размера фронтальных колонок или отсутствия сабвуфера.

Настройки

<u>Выкл.</u>	Выключение Сверхниз. част.
Вкл.	Включение Сверхниз. част.

Примечание

Можно также использовать кнопку BASS на пульте ДУ для включения/выключения Сверхниз. част. (с. 50).

Virtual CINEMA FRONT

Включение/отмена конфигурации фронтальных 5-канальных колонок (Virtual CINEMA FRONT).

Настройки

<u>Выкл.</u>	Отключает конфигурацию фронтальных 5-канальных колонок.
Вкл.	Включает конфигурацию фронтальных 5-канальных колонок.

Примечание

- Выбирайте “Вкл.” только при использовании конфигурации Virtual CINEMA FRONT (с. 16).
- Данная настройка недоступна в случае установки для параметра “Тылы” значения “Нет”.

Дистанция

Установка дистанции между каждой колонкой и положением прослушивания таким образом, чтобы звуки от колонок одновременно достигали положения прослушивания. Сначала выберите единицы измерения дистанции “Метры” или “Футы”.

Возможные значения

Фронт левый, Фронт правый, Центр, Тыл левый, Тыл правый, Сабвуфер

Диапазон настр.

от 0,30 м до 3,00 м до 24,00 м (от 1,0 ft до 10,0 ft до 80,0 ft), с шагом 0,05 м (0,2 ft)

■ Уровень

Регулирование громкости каждой колонки.

Возможные значения

Фронт левый, Фронт правый, Центр, Тыл левый, Тыл правый, Сабвуфер

Диапазон настр.

От -10,0 дБ до 0,0 дБ и до +10,0 дБ (с шагом 0,5 дБ)

■ Эквалайзер

Регулировка тональности с помощью эквалайзера.

Выбор EQ

Выбор типа используемого эквалайзера.

Настройки

PEQ	Применение значений параметрического эквалайзера, полученных с помощью измерения УРАО (с. 30).
GEQ	Выберите эту опцию, если необходимо отрегулировать эквалайзер вручную. Подробная информация приведена в разделе “Ручная регулировка эквалайзера”.
Выкл.	Эквалайзер не используется.

Примечание

Параметр “PEQ” доступен только после выполнения УРАО (с. 30).

■ Ручная регулировка эквалайзера

- 1** Установите для параметра “Выбор EQ” значение “GEQ”.
- 2** С помощью клавиш курсора (Δ/∇) выберите пункт “Канал”, а затем с помощью клавиш курсора ($\triangleleft/\triangleright$) выберите нужный канал колонки.
- 3** С помощью клавиш курсора (Δ/∇) выберите нужный диапазон (частоту), а затем с помощью клавиш курсора ($\triangleleft/\triangleright$) отрегулируйте коррекцию.
Диапазон настр.
От -6,0 дБ до +6,0 дБ
- 4** Для выхода из меню нажмите **SETUP**.

■ Тест сигнал

Включение/выключение вывода тестового сигнала. Вывод тестового сигнала помогает отрегулировать баланс колонки или сигнал эквалайзера.

Настройки

Выкл.	Тестовые тональные сигналы не выводятся.
Вкл.	Автоматический вывод тестовых тональных сигналов при регулировании баланса колонок или сигнала эквалайзера.

HDMI

Конфигурация настроек HDMI.

Примечание

Настройки, используемые по умолчанию, подчеркнуты.

HDMI Контроль

Включение или выключение HDMI Контроль (с. 116).

Настройки

<u>Выкл.</u>	Выключение управления HDMI.
	Включение управления HDMI.
Вкл.	Настройте параметры “Аудиовход ТВ”, “Синх. в реж. ожид.”, “ARC” и “СЦЕНА”.

Примечание

Чтобы использовать функцию HDMI Контроль, необходимо выполнить настройку связи для HDMI Контроль (с. 116) после подключения устройств с поддержкой управления HDMI.

Аудио Выход

Включение/выключение вывода аудиосигнала с телевизора, подключенного к гнезду HDMI OUT.

Настройки

<u>Выкл.</u>	Выключение вывода аудиосигнала через телевизор.
Вкл.	Включение вывода аудиосигнала через телевизор.

Примечание

Данная настройка доступна только в том случае, если для параметра “HDMI Контроль” установлено значение “Выкл.”.

В режим ожидания

Эта настройка определяет, выводить ли видео- или аудиосигналы (вход через гнезда HDMI на телевизор, когда аппарат находится в режиме ожидания. Если для данной функции выбрано значение “Вкл.” или “Автомат.”, кнопки выбора входа (HDMI 1-4) можно использовать для выбора входа HDMI, даже если устройство находится в режиме ожидания (мигает индикатор режима ожидания на аппарате).

Настройки

<u>Выкл.</u>	(Если для параметра “HDMI Контроль” установлено значение “Выкл.”) Видео- или аудиосигналы не выводятся на телевизор.
Автомат.	Автоматически определяет, выводить ли видео- или аудиосигналы, в зависимости от статуса подключенного устройства.
Вкл.	Видео- или аудиосигналы выводятся на телевизор. (Аппарат потребляет больше электроэнергии, если выбран параметр “Выкл.”.)

Высококачест. 4K

Включение/выключение функции масштабирования. При ее включении контент 1080p отображается с разрешением 4K.

Настройки

<u>Выкл.</u>	Выключение функции масштабирования.
Вкл.	Включение функции масштабирования.

Аудиовход ТВ

Выбор входного аудиогнезда аппарата, которое будет использоваться для ввода аудиосигнала телевизора, есл для параметра “HDMI Контроль” установлено значение “Вкл.”. Когда источник входного сигнала телевизора переключается на встроенный тюнер, источник входного сигнала ппарата автоматически переключается на аудиосигнал телевизора.

Настройки

AV 1-3, AUDIO 1-3

По умолчанию

AUDIO1

Примечание

При выборе канала ARC для ввода аудиосигнала телевизора в аппарат нельзя использовать выбранные в этой настройке входные гнезда для подключения внешнего устройства, поскольку вход будет использоваться для ввода аудиосигнала телевиора.

■ Синх. в реж. ожид.

Укажите, следует ли использовать управление HDMI для связывания режима ожидания аппарата с питанием телевизора, когда для параметра “HDMI Контроль” установлено значение “Вкл.”.

Настройки

Выкл.	Аппарат не переводится в режим ожидания при выключении телевизора.
Вкл.	Аппарат переводится в режим ожидания при выключении телевизора.
Автомат.	Аппарат переводится в режим ожидания при выключении телевизора, только если аппарат получает аудиосигнал телевизора или сигнал HDMI.

■ ARC

Включение/выключение функции ARC (с. 22), если для параметра “HDMI Контроль” установлено значение “Вкл.”.

Настройки

Выкл.	Выключение ARC.
Вкл.	Включение ARC.

Примечание

Обычно нет необходимости менять эту настройку. Если подключенные к аппарату колонки издают шум, из-за того что ввод аудиосигналов телевизора в аппарат чрез канал ARC не поддерживается аппаратом, установите для функции “ARC” значение “Выкл.” и используйте колонки телевизора.

■ СЦЕНА

Включение/выключение связанного воспроизведения СЦЕНА, когда для параметра “HDMI Контроль” установлено значение “Вкл.”.

Когда связанное воспроизведение СЦЕНА включено, устройства с поддержкой функции HDMI Контроль, подключенные к аппарату через HDMI, автоматически работают следующим образом (с выбором сцены).

- Телевизор: включение и демонстрация видео с воспроизводящего устройства
- Воспроизводящее устройство: начало воспроизведения

Варианты выбора (кнопки SCENE)

BD / DVD, TV, NET, RADIO

Настройки

Выкл.	Выключение связанного воспроизведения SCENE для выбранной кнопки SCENE.
Вкл.	Включение связанного воспроизведения SCENE для выбранной кнопки SCENE.

По умолчанию

BD / DVD, TV: Вкл.

NET, RADIO: Выкл.

Примечание

Связанное воспроизведение СЦЕНА может не функционировать надлежащим образом из-за проблем совместимости устройств. Для более эффективной работы функции HDMI Контроль рекомендуется использовать телевизор и воспроизводящие устройства одного производителя.

Звук

Конфигурация настроек выходных аудиосигналов.

Примечание

Настройки, используемые по умолчанию, подчеркнуты.

■ Параметр DSP

Настройка параметров декодера окружающего звучания.

Реж. CINEMA DSP 3D

Включение/выключение CINEMA DSP 3D (с. 47). Если установлено значение “Вкл.”, режим CINEMA DSP 3D работает в соответствии с выбранной звуковой программой (за исключением 2ch Stereo и 5ch Stereo).

Настройки

Выкл.	Выключение CINEMA DSP 3D.
<u>Вкл.</u>	Включение CINEMA DSP 3D.

Панорама

Включение/выключение эффекта расширения фронтального звукового поля. Когда эта функция включена, можно охватить поле звуками правого или левого фронтального канала и сформировать объемное звуковое поле в сочетании со звуковым полем окружающего звучания. Данная настройка действует, когда выбрано значение “DPL Music”.

Настройки

Выкл.	Выключение эффекта расширения фронтального звукового поля.
<u>Вкл.</u>	Включение эффекта расширения фронтального звукового поля.

Ширина центра

Регулирование эффекта расширения центрального звукового поля. При увеличении этого значения эффект расширения усиливается, при уменьшении — снижается (ближе к центру). Данная настройка действует, когда выбрано значение “DPL Music”.

Диапазон настр.

От 0 до 3 и до 7

Размер

Регулирование разницы между уровнем фронтального звукового поля и уровнем звукового поля окружающего звучания. При увеличении этого значения усиливается фронтальное звуковое поле, при уменьшении этого значения усиливается звуковое поле окружающего звучания. Данная настройка действует, когда выбрано значение “DPL Music”.

Диапазон настр.

От -3 до 0 и до +3

Образ центра

Регулировка локализации центра (эффект расширения) центрального звукового поля. При увеличении этого значения локализация центра увеличивается (эффект расширения снижается), а при уменьшении локализация центра уменьшается (эффект расширения усиливается). Данная настройка действует, когда выбрано значение “Neo:6 Music”.

Диапазон настр.

От 0,0 до 0,3 и до 1,0

■ Синхрониз.

Регулировка задержки между выводом видеосигнала и аудиосигнала.

Примечание

Вы можете включить/выключить функцию синхронизации изображения и речи для каждого источника входного сигнала, выбрав пункт "Синхрониз. (Lipsync)" (с. 76) в меню "Опция".

выбор

Выбор метода регулировки задержки между выводом видео- и аудиосигнала.

Диапазон настр.

Ручной	Выберите эту опцию, если необходимо вручную отрегулировать задержку между выводом видео- и аудиосигнала. Регулировка времени задержки аудиосигнала осуществляется с помощью параметра "Настройка".
Автомат.	Автоматическая регулировка задержки между выводом видео- и аудиосигнала при подключении к аппарату через интерфейс HDMI телевизора, поддерживающего функцию автоматической синхронизации изображения и речи. При необходимости возможна точная настройка времени вывода аудиосигнала с помощью параметра "Настройка".

Примечание

Для телевизора "выбор" автоматически устанавливается значение "Ручной" в зависимости от телевизора, подключенного к устройству.

Настройка

Ручная регулировка задержки между выводом видео- и аудиосигнала, когда для параметра "выбор" установлено значение "Ручной". Можно точно настроить время вывода аудиосигнала, когда для параметра "выбор" установлено значение "Автомат."

Диапазон настр.

От 0 мс до 500 мс (с шагом в 1 мс)

■ диалог

Регулировка громкости звука диалогов.

Громкость диалога

Регулировка громкости звука централизации, например, диалога.

Диапазон настр.

От 0 до 3 (чем выше значение, тем сильнее)

■ Громкость

Конфигурация настроек громкости.

Шкала

Смена шкалы отображения громкости звука.

Настройки

dB	Отображает громкость звука в "dB" (децибелы).
0-97	Отображает громкость звука в числовой величине (от 0,5 до 97,0).

Динамич. диапазон

Выбор метода регулировки динамического диапазона для воспроизведения битового аудиопотока (сигналы Dolby Digital и DTS).

Настройки

Макс.	Воспроизведение аудиосигнала без регулировки динамического диапазона.
Норм.	Оптимизация динамического диапазона для обычного домашнего использования.
Мин./Автом.	Установка динамического диапазона для достижения чистого звука даже в ночное время и при низкой громкости. При воспроизведении сигналов Dolby TrueHD динамический диапазон регулируется автоматически на основе информации о входном сигнале.

Макс. громкость

Установка предельного значения громкости.

Диапазон настр.

От -30,0 dB до +15,0 dB (с шагом в 5,0 dB), +16,5 dB [от 50,0 до 95,0 (с шагом в 5,0), 97,0]

Начальн. Громкость

Установка начальной громкости во время включения ресивера.

Настройки

Выкл.	Установка для уровня громкости значения, при котором аппарат был в последний раз переведен в режим ожидания.
Mute	Установка приглушения выводимого устройством звука.
От -80,0 dB до +16,5 dB (с шагом в 0,5 dB) [от 0,5 до 97,0 (с шагом 0,5)]	Установка определенного уровня громкости.

Громк. в ZoneB

Определяет, будет ли уровень громкости для Zone B меняться одновременно с уровнем громкости для Zone A.

Настройки

Синхр.	Регулировка громкости для Zone B одновременно с уровнем громкости для Zone A.
Асинхр.	Громкость для Zone B не регулируется одновременно с уровнем громкости для Zone A. Установка собственного уровня громкости для Zone B (с. 71).

Примечание

Если для параметра “Громк. в ZoneB” установлено значение “Асинхр.”, для Zone B временно устанавливается уровень громкости -40 дБ. При необходимости установите нужный уровень громкости с помощью пульта ДУ (с. 71).

ЕСО

Настройка параметров питания.

Примечание

Настройки, используемые по умолчанию, подчеркнуты.

■ Авто режим ожид.

Установка периода времени для функции автоматического перехода в режим ожидания.

Настройки

Выкл.	Выключение автоматического перехода аппарата в режим ожидания.
20 минут	Перевод аппарата в режим ожидания, если он не используется и не обнаружил входных сигналов в течение заданного периода времени.
2 часа, 4 часа, 8 часа, 12 часа	Перевод аппарата в режим ожидания, если он не используется в течение заданного периода времени.

По умолчанию

Модели для Великобритании и Европы: 20 минут

Другие модели: Выкл.

Примечание

Перед переходом аппарата в режим ожидания на дисплее передней панели появляется сообщение "AutoPowerStdby" и начинается обратный отсчет.

■ Режим Есо

Вы можете снизить энергопотребление аппарата путем установки эко-режима в положение "Вкл.". После настройки обязательно нажмите ENTER для перезапуска аппарата.

Эко-режим позволяет снизить энергопотребление аппарата.

Настройки

Выкл.	Выключение эко-режима.
Вкл.	Включение эко-режима.

Примечание

- Дисплей передней панели может стать тусклым, если для параметра "Режим Есо" установлено значение "Вкл."
- Если требуется воспроизводить аудио на высокой громкости, установите для параметра "Режим Есо" значение "Выкл."

Функция

Настройка функций, упрощающих использование данного аппарата.

Примечание

Настройки, используемые по умолчанию, подчеркнуты.

■ Переименовать вход

Изменение названия источника входного сигнала, отображаемого на дисплее передней панели. Можно также выбрать название, созданное с помощью функции Автомат. переимен.

Источники входного сигнала

HDMI 1-4, AV 1-3, AUX, AUDIO 1-3, TUNER, MusicCast Link, SERVER, NET RADIO, Bluetooth, USB

По умолчанию

HDMI 1-4: Автомат.

Другие: Ручной (Для AUX, AUDIO 3, TUNER, MusicCast Link, SERVER, NET RADIO, Bluetooth, USB можно выбрать только “Ручной”).

Процедура для автоматического переименования

- 1 С помощью клавиш курсора (Δ/∇) выберите источник входного сигнала, который необходимо переименовать.**
- 2 С помощью клавиш курсора ($\triangleleft/\triangleright$) выберите “Автомат.”.**
Аппарат автоматически создает название в соответствии с подключенным устройством.
- 3 Чтобы изменить другой источник входного сигнала, повторите шаги с 1 по 2.**
- 4 Для выхода из меню нажмите SETUP.**

Примечание

При выборе “Автомат.” созданное название будет сохранено даже после прекращения подключения устройства. Для сброса настройки по умолчанию переключите ее один раз в положение “Ручной”, а затем снова установите ее в положение “Автомат.”.

Процедура для переименования вручную

- 1 С помощью клавиш курсора (Δ/∇) выберите источник входного сигнала, который необходимо переименовать.**
- 2 С помощью клавиш курсора ($\triangleleft/\triangleright$) выберите “Ручной” и нажмите ENTER.**
Будет отображен экран редактирования.
- 3 С помощью клавиш курсора и клавиши ENTER отредактируйте название, а затем выберите “OK” и нажмите ENTER.**
Примечание
 - Для отмены ввода выберите “ОТМЕН”.
 - В случае выбора “СБРОС” в область редактирования будет вставлено название источника входного сигнала по умолчанию.
- 4 Чтобы изменить название другого источника входного сигнала, повторите шаги с 1 по 4.**
- 5 Для выхода из меню нажмите SETUP.**

■ Пропуск входа

Установка источника входного сигнала, который будет пропущен при нажатии клавиши INPUT.

Вы можете быстро выбрать нужный источник входного сигнала с помощью этой функции.

Источники входного сигнала

HDMI 1-4, AV 1-3, AUX, AUDIO 1-3, TUNER, NET, Bluetooth, USB

Настройки

Выкл.	Не пропускать выбранный источник входного сигнала.
Вкл.	Пропустить выбранный источник входного сигнала.

■ Регулир. яркости

Регулирование яркости дисплея передней панели.

Диапазон настр.

От -4 до 0 (чем выше значение, тем ярче)

Примечание

Дисплей передней панели может стать тусклым, если для параметра “Режим Eco” (с. 89) установлено значение “Вкл.”.

■ Блокировка памяти

Исключение возможности случайного изменения настроек.

Настройки

Выкл.	Настройки не защищены.
Вкл.	Осуществляется защита настроек до тех пор, пока не будет выбрано значение “Выкл.”.

Примечание

Когда для параметра “Блокировка памяти” установлено значение “Вкл.”, на экране меню отображается значок замка (🔒).

■ Клав.дист.упр.цвет

Установка функций аппарата для клавиши RED/GREEN/YELLOW/BLUE пульта ДУ.

Настройки

<u>По умолчанию.</u>	Назначение функций воспроизводящих устройств, подключенных к аппарату с помощью кабеля HDMI.
Вход	<p>Назначение источников входных сигналов аппарата для каждой клавиши. Назначенные источники входных сигналов можно устанавливать по отдельности.</p> <p>Источники входного сигнала</p> <p>HDMI 1-4, AV 1-3, AUX, AUDIO 1-3, TUNER, NET, Bluetooth, USB</p> <p>По умолчанию</p> <p>RED: HDMI2, GREEN: HDMI4, YELLOW: AV 2, BLUE: AUX</p>
Программа	<p>Назначение функций режима звучания для каждой клавиши.</p> <p>RED: MOVIE</p> <p>GREEN: MUSIC</p> <p>YELLOW: STEREO</p> <p>BLUE: SUR.DECODE</p> <p>Например, при повторном нажатии клавиши RED можно выбирать свою любимую звуковую программу из звуковых программ (MOVIE) (с. 47), подходящих для источника видеосигнала.</p>

Сеть

Конфигурация сетевых настроек.

Примечание

Настройки, используемые по умолчанию, подчеркнуты.

■ Информация

Отображение информации о сети на данном аппарате.

Статус	Статус подключения к гнезду NETWORK
Подключение	Способ подключения
SSID	Название точки доступа, к которой подключен аппарат
Безопасность	Метод шифрования вашей сети
Сеть MusicCast	Готовность или неготовность к сети MusicCast
MAC-адрес (Ethernet)	MAC-адрес
MAC-адрес (Wi-Fi)	MAC-адрес
IP адрес	IP-адрес
Маска подсети	Маска подсети
Шлюз по умол.	IP-адрес шлюза по умолчанию
Сервер DNS (P)	IP-адрес основного сервера DNS
Сервер DNS (S)	IP-адрес дополнительного сервера DNS

■ Сетевое подкл.

Выбор способа подключения к сети.

Возможные значения

Проводное	Выберите эту опцию, когда собираетесь подключить аппарат к сети с помощью приобретаемого отдельно сетевого кабеля.
Беспроводное	Выберите эту опцию, когда собираетесь подключить аппарат к сети с помощью маршрутизатора беспроводной сети (точки доступа). Более подробно данный способ подключения описан в разделе "Подключение аппарата к беспроводной сети" (с. 35).
Wireless Direct	Выберите эту опцию, когда вы хотите подключить мобильное устройство к аппарату напрямую. Более подробно настройки описаны в разделе "Подключение мобильного устройства к аппарату напрямую (Wireless Direct)" (с. 40).

■ IP адрес

Настройка сетевых параметров (таких как IP-адрес).

■ DHCP

Эта настройка определяет, будет ли использоваться сервер DHCP.

Настройки

Выкл.	Сервер DHCP не используется. Настройте сетевые параметры вручную. Подробная информация приведена в разделе "Ручная настройка сети".
Вкл.	Используется сервер DHCP для автоматического получения сетевых параметров (например, IP-адреса).

■ Ручная настройка сети

1 Установите для параметра "DHCP" значение "Выкл."

2 Используйте клавиши курсора (Δ/∇) для выбора типа параметра.

IP адрес	Установка IP-адреса.
Маска подсети	Установка маски подсети.
Шлюз по умолчанию	Установка IP-адреса шлюза по умолчанию.
Сервер DNS (P)	Установка IP-адреса основного сервера DNS.
Сервер DNS (S)	Установка IP-адреса дополнительного сервера DNS.

3 С помощью клавиш курсора ($\triangleleft/\triangleright$) переместите расположение редактирования, а с помощью клавиш курсора (Δ/∇) выберите значение.

4 Для выхода из меню нажмите **SETUP**.

■ Фильтр MAC-адреса

Установка фильтра MAC-адреса для ограничения доступа к аппарату со стороны других сетевых устройств.

Примечание

Действие функции AirPlay (с. 58) или DMC не ограничивается данной настройкой.

Фильтр

Включение или выключение фильтра MAC-адреса.

Настройки

Выкл.	Выключение фильтра MAC-адреса.
Вкл.	Включение фильтра MAC-адреса. В пункте “MAC-адрес 1–10” укажите MAC-адреса сетевых устройств, которым разрешен доступ к аппарату.

MAC-адрес 1–10

Определяет MAC-адреса (до 10 адресов) сетевых устройств, которым разрешен доступ к данному аппарату, если для астройки “Фильтр” установлено значение “Вкл.”.

■ Порядок действий

- 1 С помощью клавиш курсора (Δ/∇) выберите номер MAC-адреса (от 1 до 10).
- 2 С помощью клавиш курсора ($\triangleleft/\triangleright$) переместите расположение редактирования, а с помощью клавиш курсора (Δ/∇) выберите значение.
- 3 Для выхода из меню нажмите **SETUP**.

■ Контроль DMC

Этот параметр определяет, разрешить ли DLNA-совместимому контроллеру цифровых носителей Digital Media Controller (DMC) управлять воспроизведением.

Настройки

Откл.	Не разрешает контроллерам цифровых носителей DMC управлять воспроизведением.
Вкл.	Разрешает контроллерам цифровых носителей DMC управлять воспроизведением.

Примечание

Контроллер цифровых носителей Digital Media Controller (DMC) представляет собой устройство, способное управлять другими сетевыми устройствами через сеть. Когда эта функция включена, можно управлять воспроизведением на аппарате с помощью контроллеров цифровых носителей DMC (таких как Windows Media Player 12) в той же сети.

■ Сеть режим ожидания

Эта настройка определяет возможность включения аппарата с помощью команд других сетевых устройств (сетевой режим ожидания).

Настройки

Выкл.	Выключение функции режима ожидания сети.
Вкл.	Включение функции режима ожидания сети. (Аппарат потребляет больше электроэнергии, если выбран параметр “Выкл.”.)
Автомат.	Включение функции режима ожидания сети. (В случае установки для параметра “Сетевое подкл.” значения “Проводное”, аппарат будет переведен в режим энергосбережения при отсоединении сетевого кабеля.)



Благодаря передовому энергосберегающему дизайну данное изделие отличается малой потребляемой мощностью не более чем два ватта в режиме Сеть режим ожидания.

Имя сети

Позволяет редактировать сетевое имя (имя аппарата в сети), отображаемое на других сетевых устройствах.

Порядок действий

- 1 Нажмите клавишу **ENTER** для выбора экрана редактирования имени.
- 2 С помощью клавиш курсора и клавиши **ENTER** отредактируйте название, а затем выберите “**OK**”, чтобы подтвердить новое название.
- 3 Для выхода из меню нажмите **SETUP**.

Бл. MusicCast Link

Выбор того, будет ли при включении питания главного устройства сети MusicCast (данного аппарата) также включаться питание других устройств сети.

Настройки

Выкл.	Выключение блокировки питания с аппарата (главного устройства MusicCast).
Вкл.	Включение блокировки питания с аппарата (главного устройства MusicCast).

Обновление по сети

Обновление встроенного программного обеспечения через сеть.

Начать обновление

Запуск процесса обновления встроенного программного обеспечения аппарата.

Версия встроен. ПО

Отображение версии встроенного программного обеспечения, установленного на аппарате.

Системный ID

Отображение системного идентификационного кода.

Bluetooth

Конфигурация настроек Bluetooth.

Bluetooth

Включение/выключение функции Bluetooth (с. 56).

Настройки

Выкл.	Выключение функции Bluetooth.
Вкл.	Включение функции Bluetooth.

Получение аудио

Настройка параметров Bluetooth при использовании аппарата в качестве приемника аудиосигнала Bluetooth.

Bluetooth реж.ож.

Эта настройка определяет возможность включения данного аппарата с помощью устройств Bluetooth (режим ожидания Bluetooth). В случае установки для этой функции значения “Вкл.” аппарат автоматически включится при выполнении операции подключения на устройстве Bluetooth.

Настройки

Выкл.	Выключение функции режима ожидания Bluetooth.
Вкл.	Включение функции режима ожидания Bluetooth. (Аппарат потребляет больше электроэнергии, если выбран параметр “Выкл.”.)

Примечание

Данная настройка недоступна в случае установки для параметра “Сеть режим ожидания” (с. 94) значения “Выкл.”.

Отправка аудио

Настройка параметров Bluetooth при использовании аппарата в качестве передатчика аудиосигнала Bluetooth.

Передатчик

Включение/выключение функции передатчика аудиосигнала Bluetooth.

При включении этой функции вы также можете наслаждаться аудиосигналом, воспроизводимым на аппарате, с помощью колонок/наушников Bluetooth (с. 57).

Настройки

<u>Выкл.</u>	Выключение функции передатчика аудиосигнала Bluetooth.
Вкл.	Включение функции передатчика аудиосигнала Bluetooth.

Язык

Выбор языка экранного меню.

Примечание

Настройки, используемые по умолчанию, подчеркнуты.

Настройки

<u>English</u>	Английский
日本語	Японский
Français	Французский
Deutsch	Немецкий
Español	Испанский
Русский	Русский
Italiano	Итальянский
中文	Китайский

Примечание

Информация на дисплее передней панели отображается только на английском языке.

Настройка системных параметров (меню ADVANCED SETUP)

Настройка системных параметров аппарата с помощью дисплея передней панели.

- 1** Переведите аппарат в режим ожидания.
- 2** Удерживая кнопку STRAIGHT на передней панели, нажмите кнопку  (питание).

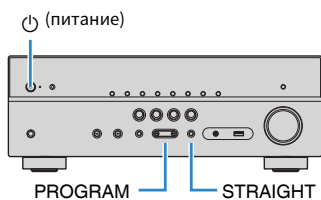

- 3** Нажмите кнопку PROGRAM, чтобы выбрать элемент.
- 4** Нажмите кнопку STRAIGHT, чтобы выбрать настройку.
- 5** Нажмите кнопку  (питание), чтобы перевести аппарат в режим ожидания, а затем включите его снова.

Новые настройки вступят в силу.

Элементы меню ADVANCED SETUP

Примечание

Настройки, используемые по умолчанию, подчеркнуты.

Элемент	Функция	Стр.
SP IMP.	(Только модели для США и Канады) Изменение значения импеданса колонок.	с. 98
REMOTE ID	Выбор идентификационного кода ДУ аппарата.	с. 98
TU	(Только модели для Азии, Тайваня и общая модель) Изменение параметра частоты настройки FM/AM.	с. 98
TV FORMAT	Переключение типа видеосигнала выхода HDMI.	с. 98
4K MODE	Выбор формата сигнала HDMI 4K.	с. 99
INIT	Восстановление значений по умолчанию.	с. 99
UPDATE	Обновление встроенного программного обеспечения.	с. 99
VERSION	Проверка текущей версии встроенного программного обеспечения аппарата.	с. 99

Изменение значения импеданса колонок (SP IMP.)

(Только модели для США и Канады)

SP IMP. • • 8ΩMIN

Изменение настроек сопротивления колонок аппарата в зависимости от сопротивления подключенных колонок.

Настройки

6 Ω MIN	Выберите эту опцию при подключении к данному аппарату колонок на 6 Ом.
8 Ω MIN	Выберите эту опцию при подключении к аппарату колонок на 8 Ом или выше.

Выбор идентификационного кода пульта ДУ (REMOTE ID)

REMOTE ID • • ID1

Измените идентификационный код пульта ДУ аппарата так, чтобы он совпадал с идентификационным кодом пульта ДУ (по умолчанию: ID1). При использовании нескольких ресиверов Yamaha AV ресивер можно установить для каждого пульта ДУ уникальный идентификационный код, соответствующий его ресиверу.

Настройки

ID1, ID2

Изменение идентификационного кода ДУ пульта ДУ

- 1 Для выбора ID1 нажмите клавишу курсора (<) и, не отпуская ее, удерживайте нажатой более 3 секунд клавишу SCENE (BD/DVD). Для выбора ID2 нажмите клавишу курсора (<) и, не отпуская ее, удерживайте нажатой более 3 секунд клавишу SCENE (TV).

Изменение параметра частоты настройки FM/AM (TU)

(Только модели для Азии, Тайваня и общая модель)

TU • • • FM50/AM9

Изменение параметра частоты настройки FM/AM аппарата в зависимости от страны или региона.

Настройки

FM100/AM10	Выберите эту настройку для регулировки частоты FM с шагом 100 кГц, а частоты AM с шагом 10 кГц.
FM50/AM9	Выберите эту настройку для регулировки частоты FM с шагом 50 кГц, а частоты AM с шагом 9 кГц.

Переключение типа видеосигнала (TV FORMAT)

TV FORMAT • NTSC

Переключение типа видеосигнала выхода HDMI в соответствии с форматом телевизора.

Поскольку аппарат автоматически выбирает тип видеосигнала согласно формату телевизора, обычно нет необходимости изменять эту настройку. Эту настройку следует изменять, только когда изображения на экране телевизора отображаются неправильно.

Настройки

NTSC, PAL

По умолчанию

Модели для США, Канады, Кореи, Тайваня и общая модель: NTSC

Другие модели: PAL

Выбор формата сигнала HDMI 4K (4K MODE)

4K MODE • MODE 1

Выбор формата входных и выходных сигналов аппарата, когда к нему подключен телевизор и воспроизводящее устройство с поддержкой HDMI 4K.

Настройки

MODE 1	Ввод/вывод сигналов 4K, показанных в таблице ниже. В зависимости от подключенных устройств и кабелей HDMI видеозаписи могут отображаться некорректно. В этом случае выберите значение “MODE 2”.
MODE 2	Ввод/вывод сигналов 4K, показанных в таблице ниже.

Примечание

В случае выбора “MODE 1” используйте кабель Premium High Speed HDMI Cable или кабель Premium High Speed Cable с Ethernet.

Формат

		MODE 1			MODE 2		
		8 бит	10 бит	12 бит	8 бит	10 бит	12 бит
4K/60, 50 Гц	RGB 4:4:4	✓	-	-	-	-	-
	YCbCr 4:4:4	✓	-	-	-	-	-
	YCbCr 4:2:2	-	✓	-	-	-	-
	YCbCr 4:2:0	-	✓	-	✓	-	-
4K/30, 25, 24 Гц	RGB 4:4:4	-	✓	-	✓	-	-
	YCbCr 4:4:4	-	✓	-	✓	-	-
	YCbCr 4:2:2	-	✓	-	-	✓	-

Восстановление настроек по умолчанию (INIT)

INIT • • • • CANCEL

Восстановление настроек по умолчанию для аппарата.

Возможные значения

ALL	Восстановление настроек по умолчанию для аппарата.
CANCEL	Отмена инициализации.

Обновление встроенного программного обеспечения (UPDATE)

UPDATE • • • • USB

При необходимости будет появляться новое встроенное программное обеспечение, включающее дополнительные функции и усовершенствования изделия. Обновления можно загрузить с нашего веб-сайта. Если аппарат подключен к Интернету, то можно загрузить встроенное ПО через сеть. Подробные данные приведены в информации к обновлению.

■ Процедура обновления встроенного ПО

Не выполняйте эту процедуру, если не требуется обновление встроенного ПО. Перед обновлением встроенного программного обеспечения обязательно прочитайте информацию, поставляемую вместе с обновлениями.

- 1 Нажмите клавишу **STRAIGHT** несколько раз, чтобы выбрать “USB” или “NETWORK”, а затем нажмите **INFO**, чтобы начать обновление встроенного ПО.

Возможные значения

USB	Обновление встроенного ПО с использованием запоминающего устройства USB.
NETWORK	Обновление встроенного программного обеспечения через сеть.

Проверка версии встроенного программного обеспечения (VERSION)

VERSION • • xx.xx

Проверка текущей версии встроенного программного обеспечения аппарата.

Примечание

- Версию встроенного программного обеспечения можно также проверить в пункте “Обновление по сети” (с. 95) в пункте “Настройка” меню.
- Отображение версии встроенного программного обеспечения может произойти с некоторой задержкой.

Обновление встроенного программного обеспечения аппарата через сеть

При необходимости будет появляться новое встроенное программное обеспечение, включающее дополнительные функции и усовершенствования изделия. Если аппарат подключен к Интернету, то можно загрузить встроенное ПО через сеть и обновить его.

Уведомление

- Не управляйте аппаратом и не отключайте кабель питания или сетевой кабель во время обновления встроенного программного обеспечения. Обновление встроенного программного обеспечения может длиться 20 и более минут (в зависимости от скорости интернет-соединения).
- Если подключение к Интернету является медленным или аппарат подключен к беспроводной сети, то, в зависимости от состояния беспроводного подключения, обновление по сети может быть невозможно. В этом случае обновление встроенного программного обеспечения следует производить с использованием запоминающего устройства USB (с. 99).
- Для выполнения следующей процедуры телевизор должен быть подключен к аппарату через HDMI. В противном случае обновление следует выполнять через меню "ADVANCED SETUP" (с. 99).
- Чтобы более подробно узнать о возможностях обновления, посетите веб-сайт компании Yamaha.

Примечание

- Можно также обновить встроенное программное обеспечение с помощью запоминающего устройства USB из меню "ADVANCED SETUP" (с. 99).
- Если в сети доступно обновление встроенного ПО, загорается индикатор обновления встроенного ПО на дисплее передней панели.

Обновление встроенного программного обеспечения доступно в случае отображения следующего сообщения после нажатия кнопки SETUP.



Вы можете сменить язык.

Немедленное обновление встроенного ПО аппарата

- 1 Прочтите описание на экране и нажмите клавишу курсора (▽).**
- 2 Для запуска обновления встроенного программного обеспечения нажмите кнопку ENTER.**
Дисплей на экране погаснет.
- 3 Если на дисплее передней панели появится сообщение "UPDATE SUCCESS PLEASE POWER OFF!", нажмите клавишу ⏻ (питание) на передней панели.**

Обновление встроенного программного обеспечения завершено.

Обновление встроенного ПО аппарата при выключении питания

- 1 Прочтите описание на экране и нажмите клавишу курсора (▽).**
На экран телевизора появится следующий экран.
- 2 Прочтите описание на экране и нажмите клавишу курсора (▽).**
- 3 Для установки обновления встроенного ПО при выключении питания нажмите ENTER.**
- 4 Нажмите кнопку ⏻ (питание ресивера), чтобы выключить аппарат.**
Будет отображен экран с просьбой подтвердить обновление встроенного ПО.



5 Для запуска обновления встроенного программного обеспечения нажмите кнопку ENTER.

После завершения обновления встроенного ПО аппарат автоматически выключится.

Примечание

- Обновление встроенного ПО можно начать, нажав INFO на передней панели.
- Если после отображения экрана подтверждения обновления встроенного ПО прошло две минуты, аппарат автоматически выключится без выполнения обновления встроенного ПО.
- Для отмены процесса обновления встроенного ПО нажмите RETURN, после чего аппарат выключится.
- Аппарат выключится без выполнения обновления встроенного ПО, если выключить его с помощью AV CONTROLLER или MusicCast CONTROLLER.

ПРИЛОЖЕНИЕ

Часто задаваемые вопросы

Ниже приведены часто задаваемые вопросы от покупателей и ответы на них.

Новая система колонок не обеспечивает идеального баланса звучания...

Если вы поменяли колонки или приобрели новую систему колонок, используйте YPAO для повторной оптимизации настроек колонок (с. 30). Чтобы настроить параметры колонок вручную, используйте пункт “Колонка” в меню “Настройка” (с. 81).

Мы хотели бы установить ограничение на громкость...

Если кто-либо случайно нажмет кнопку на пульте ДУ или на основном устройстве, звук может неожиданно стать громким. Это также может нанести вред здоровью и привести к повреждению аппарата или колонок. Рекомендуется заранее установить ограничение для максимальной громкости данного аппарата в разделе “Макс. громкость” меню “Настройка” (с. 88).

Я хочу установить определенный уровень громкости при включении аппарата...

По умолчанию устанавливается тот уровень громкости, который был задан при переходе в режим ожидания. Чтобы установить определенный уровень громкости, используйте параметр “Начальн. Громкость” в меню “Настройка” и задайте громкость, которая будет применяться при включении ресивера (с. 88).

Громкость изменяется в зависимости от источников входного сигнала...

Разницу в громкости между источниками входного сигнала можно откорректировать в разделе “Уровень входа” в меню “Опция” (с. 76).

HDMI Контроль полностью не функционирует...

Чтобы использовать функцию HDMI Контроль, необходимо выполнить настройку связи для функции HDMI Контроль (с. 116). После подключения устройств с поддержкой функции HDMI Контроль (таких, как BD/DVD-проигрыватели) к аппарату необходимо включить HDMI Контроль на каждом устройстве и выполнить настройку связи для управления. Эту настройку необходимо выполнять каждый раз при подключении нового устройства с поддержкой функции HDMI Контроль к системе. Сведения о работе функции HDMI Контроль между телевизором и воспроизводящими устройствами см. в руководствах по эксплуатации каждого из устройств.

Я хочу изменить название источника входного сигнала...

Когда источник входного сигнала выбран, его название отображается на дисплее передней панели по умолчанию (например, “HDMI1” и “AV 1”). Если вы хотите переименовать их на свое усмотрение, используйте раздел “Переименовать вход” (с. 90) в меню “Настройка”.

Я хочу исключить возможность случайного изменения настроек...

Установленные для данного аппарата настройки (например, настройки колонок) можно защитить с помощью элемента “Блокировка памяти” в меню “Настройка” (с. 91).

Пульт ДУ одновременно управляет данным аппаратом и другим устройством Yamaha...

При использовании нескольких продуктов Yamaha пульт ДУ аппарата может управлять другим устройством Yamaha, а пульт ДУ другого устройства может управлять данным аппаратом. В таком случае необходимо зарегистрировать разные идентификационные коды пультов ДУ для устройств, управление которыми вы хотели бы осуществлять с помощью каждого из пультов (с. 98).

Я хочу воспроизводить видео- и аудиоконтент на видеоустройстве, даже если аппарат находится в режиме ожидания...

Если видеоустройство подключено к аппарату через HDMI, воспроизводимый на видеоустройстве видео- и аудиоконтент может выводиться на телевизор, даже если аппарат находится в режиме ожидания. Для использования этой функции задайте для параметра “В режим ожидания” (с. 84) в меню “Настройка” значение “Вкл.” или “Автомат.”. Также можно переключить источник входного сигнала с помощью пульта ДУ, если данная функция включена.

Комбинация входных видео/аудиогнезд не соответствует внешнему устройству...

Используйте пункт “Аудиоввод” в меню “Опция”, чтобы изменить комбинацию входных видео/аудиогнезд для соответствия выходным гнездам внешнего устройства (с. 24).

Видео и аудиосигналы не синхронизированы...

Используйте пункт “Синхрониз.” в меню “Настройка”, чтобы настроить задержку между выводом видео- и аудиосигнала (с. 87).

Я хочу слушать звук через колонки телевизора...

Воспользуйтесь “Аудио Выход” в меню “Настройка” для включения вывода аудиосигнала через колонки телевизора (с. 84).

Я хочу изменить язык экранного меню...

Используйте пункт “Язык” в меню “Настройка”, чтобы выбрать один из следующих языков: английский, японский, французский, немецкий, испанский, русский, итальянский и китайский (с. 29).

Я хочу обновить встроенное программное обеспечение...

Используйте пункт “UPDATE” в меню “ADVANCED SETUP” для обновления встроенного программного обеспечения аппарата (с. 99).

Поиск и устранение неисправностей



Если аппарат функционирует неправильно, см. приведенную ниже таблицу.

Если ваша проблема не указана в таблице или приведенные ниже инструкции не помогли, выключите аппарат, отсоедините силовой кабель и обратитесь к ближайшему авторизованному дилеру или в сервисный центр Yamaha.

Сначала проверьте следующее:

- 1 силовые кабели аппарата, телевизора и воспроизводящих устройств (таких, как BD/DVD-проигрыватели) надежно подключены к настенным розеткам переменного тока;**
- 2 аппарат, сабвуфер, телевизор и воспроизводящие устройства (такие, как BD/DVD-проигрыватели) включены;**
- 3 штекеры каждого кабеля надежно вставлены в гнезда каждого устройства.**

Питание, система и пульт ДУ

Возможная неисправность	Вероятная причина	Метод устранения
Питание не включается.	Схема защиты сработала 3 раза подряд. Если аппарат находится в таком состоянии, при попытке включения питания будет мигать индикатор режима ожидания.	В качестве меры предосторожности возможность включения питания заблокирована. Обратитесь к ближайшему дилеру или в сервисный центр Yamaha для проведения ремонта.
Питание не выключается.	Завис внутренний микрокомпьютер из-за воздействия сильного электрического напряжения от внешних источников (например, молнии или сильного статического электричества) или из-за падения напряжения электропитания.	Удерживайте кнопку  (питание) на передней панели более 15 секунд, чтобы выполнить перезагрузку аппарата. (Если проблема не устранена, отключите силовой кабель от розетки переменного тока и подключите снова.)
Питание немедленно отключается (режим ожидания).	Аппарат был включен, когда кабель колонки находился в закороченном состоянии.	Скрутите оголенные провода каждой колонки и заново подключите к аппарату и колонкам (с. 20).
Аппарат автоматически входит в режим ожидания.	Сработал таймер сна.	Включите аппарат и повторно запустите воспроизведение.
	Поскольку в течение определенного времени аппарат не использовался, была активирована функция автоматического перехода в режим ожидания.	Чтобы отключить функцию автоматического перехода в режим ожидания, установите для параметра “Авто режим ожид.” в меню “Настройка” значение “Выкл.” (с. 89).
	Неверная настройка импеданса колонок.	Настройте импеданс, соответствующий используемым колонкам (с. 98).
Аппарат не отвечает.	Сработала схема защиты из-за короткого замыкания.	Скрутите оголенные провода каждой колонки и заново подключите к аппарату и колонкам (с. 20).
	Завис внутренний микрокомпьютер из-за воздействия сильного электрического напряжения от внешних источников (например, молнии или сильного статического электричества) или из-за падения напряжения электропитания.	Удерживайте кнопку  (питание) на передней панели более 15 секунд, чтобы выполнить перезагрузку аппарата. (Если проблема не устранена, отключите силовой кабель от розетки переменного тока и подключите снова.)

Возможная неисправность	Вероятная причина	Метод устранения
Управление аппаратом с помощью пульта ДУ невозможно.	Аппарат находится за пределами рабочего расстояния.	Используйте пульт ДУ в пределах рабочего расстояния (с. 5).
	Слабое напряжение батареек.	Замените батарейки.
	Сенсор ДУ аппарата подвержен действию прямых солнечных лучей или яркого искусственного света.	Отрегулируйте угол попадания света или измените расположение аппарата.
	Идентификационные коды аппарата и пульта ДУ не совпадают.	Измените идентификационный код аппарата или пульта ДУ (с. 98).
	Пульт ДУ переведен в режим управления Zone B.	Переведите пульт ДУ в режим управления Zone A (с. 71).
Не удается выбрать нужный источник входного сигнала даже в случае нажатия “INPUT”.	Установлена функция пропуска некоторых источников входного сигнала.	Установите параметр “Пропуск входа” нужного источника входного сигнала в меню “Настройка” в положение “Выкл.” (с. 91).
Не функционируют кнопки RED/GREEN/YELLOW/BLUE пульта ДУ.	Устройство, подключенное к аппарату через HDMI, не поддерживает работу кнопок RED/GREEN/YELLOW/BLUE.	Используйте устройство, которое поддерживает работу кнопок RED/GREEN/YELLOW/BLUE.
	Настройки кнопок RED/GREEN/YELLOW/BLUE пульта ДУ аппарата были изменены.	Установите параметры “Клав.дист.упр.цвет” в меню “Настройка” в положение “По умолчанию.” (с. 92).

Аудио

Возможная неисправность	Вероятная причина	Метод устранения
Отсутствует звук.	Выбран другой источник входного сигнала.	Выберите соответствующий источник входного сигнала с помощью клавиш выбора входного сигнала.
	На вход поступают сигналы, которые аппарат не может воспроизвести.	Аппарат не может воспроизводить некоторые форматы цифровых аудиосигналов. Чтобы проверить формат входящего аудиосигнала, используйте раздел “Сигнал. инфо” в меню “Опция” (с. 76).
	Аудиовыход для Zone A (или Zone B) отключен.	Установите переключатель зоны в положение “ZONE A” (или “ZONE B”), а затем включите вывод аудиосигнала для Zone A (или Zone B).
	Кабель, соединяющий аппарат и воспроизводящее устройство, имеет дефект.	Если проблемы соединения отсутствуют, замените кабель.
Не удается увеличить громкость.	Установлена максимальная громкость.	Используйте параметр “Макс. громкость” в меню “Настройка”, чтобы отрегулировать максимальную громкость (с. 88).
	Не включено устройство, подключенное к выходному гнезду аппарата. (Это может происходить из-за устройства AV-ресиверов.)	Включите все устройства, подключенные к выходным гнездам аппарата.
Через какую-либо из колонок не воспроизводится звук.	Источник воспроизведения не содержит сигналов канала.	Для проверки используйте “Сигнал. инфо” в меню “Опция” (с. 76).
	Текущая звуковая программа/декодер не использует колонку.	Для проверки используйте “Тест сигнал” в меню “Настройка” (с. 83).
	Аудиовыход через колонку отключен.	Выполните УРАО (с. 30) или воспользуйтесь функцией “Конфигурация” в меню “Настройка” для изменения настроек колонки (с. 81).
	Громкость колонки слишком мала.	Выполните УРАО (с. 30) или воспользуйтесь функцией “Уровень” в меню “Настройка” для регулировки громкости колонки (с. 83).
	Аудиовыход для Zone A (или Zone B) отключен.	Установите переключатель зоны в положение “ZONE A” (или “ZONE B”), а затем включите вывод аудиосигнала для Zone A (или Zone B).
	Кабель, соединяющий аппарат и колонку, имеет дефект.	Если проблемы соединения отсутствуют, замените кабель колонки.
	Колонка неисправна.	Для проверки замените ее другой колонкой. Если проблема сохраняется, возможно, аппарат неисправен.

Возможная неисправность	Вероятная причина	Метод устранения
Не поступает звук из сабвуфера.	Источник воспроизведения не содержит Low Frequency Effect (LFE) или низкочастотных сигналов.	Чтобы это проверить, установите для параметра “Сверхниз. част.” в меню “Настройка” значение “Вкл.”, для вывода низкочастотного звука фронтального канала через сабвуфер (с. 82).
	Выход через сабвуфер отключен.	Выполните УРАО (с. 30) или установите для параметра “Сабвуфер” в меню “Настройка” значение “Использ.” (с. 81).
	Громкость сабвуфера слишком мала.	Отрегулируйте громкость сабвуфера.
	Сабвуфер выключен функцией автоматического перехода в режим ожидания.	Отключите функцию перехода в режим ожидания сабвуфера или отрегулируйте ее.
Нет звука от воспроизводящего устройства (подключенного к аппарату через HDMI).	Телевизор не поддерживает HDCP (High-bandwidth Digital Content Protection).	Для проверки характеристик телевизора см. инструкции по его эксплуатации.
	Количество устройств, подключенных к гнезду HDMI OUT превышает максимально допустимое.	Отключите некоторые из устройств HDMI.
Нет звука от телевизора (при использовании функции HDMI Контроль).	Настройки телевизора предусматривают вывод звука через колонки телевизора.	Измените настройки аудиовыхода на телевизоре таким образом, чтобы звук из телевизора выводился через колонки, подключенные к аппарату.
	Телевизор, не поддерживающий ARC, подключен к аппарату только HDMI-кабелем.	Используйте цифровой оптический кабель для создания аудио-соединения (с. 22).
	(Если телевизор подключен к аппарату с помощью аудиокабеля) Настройка аудиовхода телевизора не соответствует фактическому подключению.	Используйте параметр “Аудиовход ТВ” в меню “Настройка” для выбора правильного гнезда входного аудиосигнала (с. 84).
	(Если используется ARC) Функция ARC отключена на аппарате или на телевизоре.	Для параметра “ARC” в меню “Настройка” установите значение “Вкл.” (с. 85). Также включите функцию ARC на телевизоре.
При воспроизведении аудиосигнала DSD аппарат отключает вывод аудиосигнала через телевизор.	Аппарат не поддерживает вывод аудиосигнала DSD через телевизор.	Измените на PCM настройку вывода аудиосигнала на воспроизводящем устройстве.
Многоканальный аудиосигнал воспроизводится только фронтальными колонками.	Воспроизводящее устройство настроено на вывод звука только в 2-канальном режиме (например, PCM).	Для проверки используйте “Сигнал. инфо” в меню “Опция” (с. 76). При необходимости измените настройку вывода цифрового аудиосигнала на воспроизводящем устройстве.
Слышен шум/гул.	Аппарат расположен слишком близко к другому цифровому или радиочастотному устройству.	Отодвиньте аппарат дальше от устройства.
	Кабель, соединяющий аппарат и воспроизводящее устройство, имеет дефект.	Если проблемы соединения отсутствуют, замените кабель.
Звук искажен.	Громкость аппарата слишком велика.	Уменьшите громкость. Если параметр “Режим Есо” в меню “Настройка” установлен в положение “Вкл.”, установите для него значение “Выкл.” (с. 89).
	Не включено устройство, подключенное к выходному гнезду аппарата.	Включите все устройства, подключенные к выходным гнездам аппарата.

Видео

Возможная неисправность	Вероятная причина	Метод устранения
Нет видео.	Выбран другой источник входного сигнала на аппарате.	Выберите соответствующий источник входного сигнала с помощью клавиш выбора входного сигнала.
	Выбран другой источник входного сигнала на телевизоре.	Выберите источник входного видеосигнала телевизора для отображения видеосигнала с аппарата.
	Видеосигнал, выводимый с аппарата, не поддерживается телевизором.	Проверьте настройку вывода видеосигнала на воспроизводящем устройстве. Сведения о поддерживаемых телевизором видеосигналах см. в инструкции по эксплуатации телевизора.
	Кабель, соединяющий аппарат и телевизор (или воспроизводящее устройство), имеет дефект.	Если проблемы соединения отсутствуют, замените кабель.
Отсутствует видео изображение от воспроизводящего устройства (подключенного к аппарату через HDMI).	Входящий видеосигнал (разрешение) не поддерживается аппаратом.	Чтобы проверить информацию о текущем видеосигнале (разрешении), воспользуйтесь разделом “Сигнал. инфо” в меню “Опция” (с. 76). Сведения о поддерживаемых аппаратом видеосигналах см. в разделе “Совместимость сигналов HDMI” (с. 118).
	Телевизор не поддерживает HDCP (High-bandwidth Digital Content Protection).	Для проверки характеристик телевизора см. инструкции по его эксплуатации.
	Количество устройств, подключенных к гнезду HDMI OUT, превышает максимально допустимое.	Отключите некоторые из устройств HDMI.
Отсутствует изображение (контент, необходимый для устройства, совместимого с HDCP 2.2 HDMI) с воспроизводящего устройства, подключенного к данному аппарату с помощью HDMI.	Телевизор (входное гнездо HDMI) не поддерживает HDCP 2.2. (На экране телевизора может отображаться предупреждение.)	Подключите аппарат к телевизору (входному гнезду HDMI), который поддерживает HDCP 2.2.
На экране телевизора не отображается меню аппарата.	Телевизор не подключен к устройству при помощи HDMI.	Меню аппарата можно вывести на экран телевизора только при условии, что устройства соединяются кабелем HDMI. Если нужно, воспользуйтесь кабелем HDMI для их подключения (с. 22 – с. 23).
	Выбран другой источник входного сигнала на телевизоре.	Выберите источник входного видеосигнала телевизора для вывода видеосигнала с аппарата (гнездо HDMI OUT).

Радио FM/AM

Возможная неисправность	Вероятная причина	Метод устранения
Слабый или шумный прием стереофонической FM-радиостанции.	Многолучевая интерференция.	Отрегулируйте высоту или направленность FM-антенны либо разместите ее в другом месте.
	Вы находитесь слишком далеко от передатчика FM-станции.	Для выбора монофонического приема FM-радиостанций “Режим FM” в меню “Опция” выберите опцию “Моно” (с. 51). Используйте наружную FM-антенну.
Слабый или шумный прием стереофонической AM-радиостанции.	Шумы могут быть вызваны флуоресцентной лампой, мотором, термостатом или другим электрическим оборудованием.	Полностью устранить шумы сложно. Их можно снизить с помощью наружной AM-антенны.
	Вы находитесь слишком далеко от передатчика FM-станции.	Выберите станцию вручную (с. 51). Используйте наружную антенну. Рекомендуется использовать чувствительную много элементную антенну.
Автоматический выбор радиостанций невозможен.	Слабый сигнал AM-радиостанции.	Отрегулируйте ориентацию AM-антенны. Выберите станцию вручную (с. 51). Используйте наружную AM-антенну.
	Использовалась функция Auto Preset.	Функция Auto Preset предназначена для регистрации только FM-радиостанций. Регистрацию AM-радиостанций следует выполнять вручную (с. 53).

USB и сеть

Возможная неисправность	Вероятная причина	Метод устранения
Аппарат не обнаруживает устройство USB.	Устройство USB ненадежно подключено к гнезду USB.	Выключите аппарат, повторно подключите устройство USB, а затем снова включите аппарат.
	Формат файловой системы устройства USB не соответствует FAT16 или FAT32.	Используйте устройство USB с форматом FAT16 или FAT32.
Невозможен просмотр папок и файлов на USB-устройстве.	Данные, содержащиеся на USB-носителе, защищены шифрованием.	Используйте USB-носитель без функции шифрования.
Не работает функция сети.	Параметры сети (IP-адрес) не получены надлежащим образом.	Включите функцию DHCP на используемом маршрутизаторе и установите для параметра «DHCP» в меню «Настройка» этого аппарата значение «Вкл.» (с. 93). При желании настроить параметры сети вручную следует убедиться, что используемый IP-адрес не используется другими сетевыми устройствами в вашей сети (с. 93).
Аппарат не обнаруживает ПК.	Неверная настройка совместного использования носителей.	Настройте параметры совместного использования и выберите данный аппарат в качестве устройства, которому предоставляется доступ к совместному использованию музыкального контента (с. 63).
	Некоторые программы защиты данных, установленные на ПК, блокируют доступ аппарата к ПК.	Проверьте настройки программ защиты данных, установленных на ПК.
	Аппарат и ПК не находятся в одной сети.	Проверьте соединения сети и настройки маршрутизатора, чтобы аппарат и ПК были подключены к одной сети.
	В аппарате включен фильтр MAC-адресов.	В пункте «Фильтр MAC-адреса» в меню «Настройка» отключите фильтр MAC-адреса или укажите MAC-адрес своего компьютера, чтобы ему был предоставлен доступ к аппарату (с. 94).
Находящиеся на ПК файлы не просматриваются или не воспроизводятся.	Файлы не поддерживаются этим аппаратом или медиа-сервером.	Используйте формат файлов, поддерживаемый аппаратом и медиа-сервером. Сведения о поддерживаемых аппаратом форматах файлов см. в разделе «Воспроизведение музыки, хранящейся на медиа-серверах (ПК/NAS)» (с. 63).
Не воспроизводится интернет-радио.	Выбранная интернет-радиостанция в текущий момент недоступна.	Возможно, возникли проблемы на радио передающей станции, либо вещание было прекращено. Попробуйте включить эту станцию позже или выберите другую станцию.
	Выбранная интернет-радиостанция в текущий момент вещает тишину.	Некоторые интернет-радиостанции вещают тишину в течение определенных периодов в течение дня. Попробуйте включить эту станцию позже или выберите другую станцию.
	Доступ к сети ограничен настройками брандмауэров сетевых устройств (например, настройками маршрутизатора и т. п.).	Проверьте настройки брандмауэров сетевых устройств. Воспроизведение интернет-радио возможно только в том случае, если данные проходят через порт, назначенный каждой радиостанцией. Номер порта изменяется в зависимости от радиостанции.
Приложение для смартфонов и планшетов «AV CONTROLLER» не может обнаружить аппарат.	В аппарате включен фильтр MAC-адресов.	В пункте «Фильтр MAC-адреса» в меню «Настройка» отключите фильтр MAC-адреса или укажите MAC-адрес своего смартфона/планшета, чтобы ему был предоставлен доступ к аппарату (с. 94).
	Аппарат и смартфон или планшет находятся в разных сетях.	Проверьте соединения сети и настройки маршрутизатора, чтобы аппарат и смартфон/планшет были подключены к одной сети.
Обновление встроенного ПО через сеть не удалось.	Это может произойти в зависимости от текущего состояния сети.	Повторите попытку обновления встроенного ПО через сеть или воспользуйтесь запоминающим устройством USB (с. 99).
Мобильное устройство не обнаруживает аппарат при использовании режима AirPlay или AV CONTROLLER.	Аппарат и мобильное устройство подключены к разным SSID при использовании маршрутизатора с несколькими SSID.	Подключите их к Primary SSID (в верхней части списка).

Возможная неисправность	Вероятная причина	Метод устранения
Аппарат не может подключиться к Интернету с помощью беспроводного маршрутизатора (точки доступа).	Беспроводной маршрутизатор (точка доступа) выключен.	Включите беспроводной маршрутизатор.
	Аппарат и беспроводной маршрутизатор (точка доступа) расположены слишком далеко друг от друга.	Разместите аппарат и беспроводной маршрутизатор (точку доступа) ближе друг к другу.
Беспроводная сеть не найдена.	Имеется препятствие между аппаратом и беспроводным маршрутизатором (точкой доступа).	Переместите аппарат и беспроводной маршрутизатор (точку доступа) в место, где между ними нет препятствий.
	Микроволновые печи и другие беспроводные устройства, расположенные рядом, могут создавать помехи беспроводной связи.	Выключите эти устройства.
	Доступ к сети ограничен настройками беспроводного маршрутизатора (точки доступа).	Проверьте настройки брандмауэра на беспроводном маршрутизаторе (точке доступа).

Bluetooth®

Возможная неисправность	Вероятная причина	Метод устранения
Установка подключения Bluetooth невозможна.	Функция Bluetooth устройства выключена.	Включите функцию Bluetooth (с. 95).
	К аппарату уже подключено другое устройство Bluetooth.	Прекратите текущее подключение Bluetooth, а затем установите новое подключение (с. 56).
	Аппарат и устройство Bluetooth находятся слишком далеко друг от друга.	Переместите устройство Bluetooth ближе к аппарату.
	Рядом находится устройство (например, микроволновая печь и беспроводная локальная сеть), передающее сигналы на частоте 2,4 ГГц.	Отодвиньте аппарат дальше от этих устройств.
	Устройство Bluetooth не поддерживает A2DP.	Используйте устройство Bluetooth, поддерживающее A2DP.
Звук не выводится или прерывается во время воспроизведения.	Информация о подключении, сохраненная на устройстве Bluetooth, по какой-то причине не функционирует.	Удалите информацию о подключении на устройстве Bluetooth, а затем снова установите подключение между устройством Bluetooth и данным аппаратом (с. 56).
	Установлена слишком низкая громкость устройства Bluetooth.	Увеличьте громкость устройства Bluetooth.
	Устройство не настроено на передачу аудиосигналов Bluetooth на данный аппарат.	Переключите вывод аудиосигналов Bluetooth устройства на данный аппарат.
	Подключение Bluetooth прекращено.	Установите снова подключение Bluetooth между устройством Bluetooth и данным аппаратом (с. 56).
	Аппарат и устройство Bluetooth находятся слишком далеко друг от друга.	Переместите устройство Bluetooth ближе к аппарату.
	Рядом находится устройство (например, микроволновая печь и беспроводная локальная сеть), передающее сигналы на частоте 2,4 ГГц.	Отодвиньте аппарат дальше от этих устройств.

Сообщения об ошибках на дисплее передней панели

При появлении сообщения об ошибках на дисплее передней панели см. приведенную ниже таблицу.

Сообщение	Вероятная причина	Метод устранения
Access denied	Получен отказ в доступе к ПК.	Настройте параметры совместного использования и выберите аппарат в качестве устройства, которому предоставляется доступ к совместному использованию музыкального контента (с. 63).
Access error	Аппарат не может получить доступ к устройству USB.	Выключите аппарат, а затем повторно подключите устройство USB. Если проблема сохранится, попробуйте другое USB-устройство.
	Возникла проблема с каналом передачи сигналов от сети к аппарату.	Убедитесь, что маршрутизатор и модем включены. Проверьте соединение между аппаратом и маршрутизатором (или концентратором) (с. 27).
Check SP Wires	Короткое замыкание в цепи кабеля колонки.	Скрутите оголенные провода кабелей и надлежащим образом подключите их к аппарату и колонкам.
Internal Error	Произошла внутренняя ошибка.	Обратитесь к ближайшему авторизованному дилеру или в ближайший сервисный центр Yamaha.
No content	В выбранной папке нет файлов для воспроизведения.	Выберите папку, содержащую файлы, которые поддерживаются аппаратом.
No device	Аппарат не может обнаружить устройство USB.	Выключите аппарат, а затем повторно подключите устройство USB. Если проблема сохранится, попробуйте другое USB-устройство.
Not connected	Не подключен сетевой кабель.	Правильно подключите сетевой кабель.
	Не найден беспроводной маршрутизатор (точка доступа).	Проверьте, что беспроводной маршрутизатор (точка доступа) включен.
Please wait	Аппарат выполняет подготовку к сетевому подключению.	Подождите, пока исчезнет это сообщение. Если аппарат не реагирует на протяжении 3 и более минут, выключите и повторно включите его.
RemID Mismatch	Идентификационные коды аппарата и пульта ДУ не совпадают.	Измените идентификационный код аппарата или пульта ДУ (с. 98).
Unable to play	По каким-то причинам аппарат не может воспроизвести песни, сохраненные на iPhone.	Проверьте данные песен. Если они не воспроизводятся на самом iPhone, данные песен или область хранения могут быть повреждены.
	По каким-то причинам аппарат не может воспроизвести песни, сохраненные на ПК.	Убедитесь, что файлы относятся к типам, которые аппарат может воспроизводить. Сведения о поддерживаемых аппаратом форматах см. в разделе “Воспроизведение музыки, хранящейся на медиа-серверах (ПК/NAS)” (с. 63). Если формат поддерживается, при этом аппарат не может воспроизвести никакие файлы, сеть может быть перегружена интенсивным трафиком, в результате чего прерывается воспроизведение.
USB Overloaded	Через подключенное устройство USB проходит чрезмерный ток.	Выключите аппарат, а затем повторно подключите устройство USB. Если проблема сохранится, попробуйте другое USB-устройство.
Version error	Не удалось обновить встроенное ПО.	Вновь обновите встроенное программное обеспечение.
Update failed.	Не удалось обновить встроенное ПО.	Нажмите STRAIGHT и выберите способ обновления встроенного ПО, а затем нажмите INFO, чтобы снова обновить встроенное ПО.

Это словарь технических терминов, используемых в данном руководстве.

Информация об аудиосигнале

Формат декодирования звука

Dolby Digital

Dolby Digital – это разработанный компанией Dolby Laboratories, Inc формат сжатия цифрового звука, поддерживающий 5.1-канальный аудиосигнал. Эта технология используется для передачи звука на большинстве DVD-дисков.

Dolby Digital Plus

Dolby Digital Plus – это разработанный компанией Dolby Laboratories, Inc. формат сжатия цифрового звука, поддерживающий 7.1-канальный аудиосигнал. Формат Dolby Digital Plus полностью совместим с существующими многоканальными аудиосистемами, которые поддерживают функцию Dolby Digital. Эта технология используется для передачи звука на дисках BD (Blu-ray Disc).

Dolby Pro Logic II

Dolby Pro Logic II делает возможным 5-канальное воспроизведение из 2-канальных источников. Данная технология предусматривает три режима: “Режим музыки” для музыкальных источников, “Режим кино” для кинофильмов и “Режим игры” для игровых источников.

Dolby TrueHD

Dolby TrueHD – это передовой формат сжатия звука без потери качества, разработанный компанией Dolby Laboratories, Inc. для домашних кинотеатров высокой четкости; он позволяет добиться звучания, которое в точности соответствует студийной записи. Dolby TrueHD может одновременно нести до 8 каналов звука 96 кГц/24 бит (до 6 каналов звука 192 кГц/24 бит). Эта технология используется для передачи звука на дисках BD (Blu-ray Disc).

DTS 96/24

DTS 96/24 – это формат сжатия цифровых аудиоданных, поддерживающий 5.1-канальный звук и звук 96 кГц/ 24 бит. Этот формат полностью совместим с существующими многоканальными аудиосистемами, которые поддерживают функцию DTS Digital Surround. Эта технология используется для музыкальных DVD-дисков и т. д.

DTS Digital Surround

DTS Digital Surround – это разработанный компанией DTS, Inc формат сжатия цифрового звука, поддерживающий 5.1-канальный аудиосигнал. Эта технология используется для передачи звука на большинстве DVD-дисков.

DTS Express

DTS Express – это формат сжатия цифрового звука, поддерживающий 5.1-канальный звук и обеспечивающий более высокую степень сжатия, чем формат DTS Digital Surround, разработанный DTS, Inc. Эта технология разработана для потоковой передачи через Интернет и вторичного аудиосигнала на дисках BD (Blu-ray Disc).

DTS-HD High Resolution Audio

DTS-HD High Resolution Audio – это формат сжатия цифрового звука, разработанный компанией DTS, Inc, поддерживающий 7.1-канальный аудиосигнал 96 кГц/24 бит. Формат DTS-HD High Resolution Audio полностью совместим с существующими многоканальными аудиосистемами, которые поддерживают функцию DTS Digital Surround. Эта технология используется для передачи звука на большинстве дисков BD (Blu-ray Disc).

DTS-HD Master Audio

DTS-HD Master Audio – это передовой формат сжатия звука без потери качества для домашних кинотеатров высокой четкости; он позволяет добиться звучания, которое в точности соответствует студийной записи, разработанный компанией DTS, Inc. DTS-HD Master Audio может одновременно нести до 8 каналов звука 96 кГц/24 бит (до 6 каналов звука 192 кГц/24 бит). Эта технология используется для передачи звука на дисках BD (Blu-ray Disc).

DTS Neo: 6

DTS Neo: 6 делает возможным 6-канальное воспроизведение из 2-канальных источников. Данная технология предусматривает 2 режима: “Режим музыки” для музыкальных источников и “Режим кино” для кинофильмов. Эта технология позволяет использовать дискретные широкополосные матричные каналы окружающего звучания.

DSD (Direct Stream Digital)

Технология DSD (Direct Stream Digital) позволяет сохранять аудиосигналы на таких цифровых носителях информации, как диски SACD (Super Audio CDs). Сигналы сохраняются с высокой частотой выборки (например, 2,8224 МГц и 5,6448 МГц). Наибольшая высокочастотная характеристика равна или превышает 100 кГц при динамическом диапазоне 120 дБ. Эта технология предлагает лучшее качество звука, чем то, которое используется для CD-дисков.

FLAC

FLAC представляет собой формат файлов для сжатия аудиоданных без потерь. Формат FLAC имеет более низкую степень сжатия по сравнению с форматами, создающими потери, однако обеспечивает более высокое качество звука.

MP3

Один из форматов сжатия цифрового звука, используемый стандартом MPEG. Благодаря психоакустическим технологиям этот метод обеспечивает высокую степень сжатия. Считается, что он позволяет сжимать данные в соотношении 1/10, одновременно сохраняя качество звука на определенном уровне.

MPEG-4 AAC

Аудиостандарт MPEG-4. Он используется в мобильных телефонах, портативных аудиоплеерах и при потоковой передаче через Интернет, поскольку обеспечивает высокую степень сжатия данных, одновременно сохраняя лучшее качество звука, чем MP3.

PCM (Pulse Code Modulation)

PCM – это формат сигнала, позволяющий преобразовывать аналоговые аудиосигналы в цифровой формат, записывать и передавать их. Эта технология лежит в основе всех остальных форматов аудиосигналов. Эта технология используется как формат сжатия звука без потери качества, который называется линейным форматом PCM и используется для записи звука на разные носители, среди которых CD-диски и диски BD (Blu-ray Disc).

Частота выборки/глубина квантования

Частота выборки и глубина квантования указывают на объем информации при оцифровке аналоговых аудиосигналов. Эти значения указываются следующим образом: “48 кГц/24 бит”.

- Частота выборки
Частота выборки (количество определений уровня сигнала в секунду) называется интервалом выборки. При более высокой частоте выборки диапазон воспроизводимых частот расширяется.
- Глубина квантования
Значение глубины квантования указывает на степень точности при преобразовании уровня звука в цифровое значение. При большей глубине квантования можно получить более точные уровни звука.

WAV

Windows Стандартный формат аудиофайлов, определяющий метод записи цифровых данных, полученных путем преобразования аудиосигналов. По умолчанию используется метод PCM (без сжатия), но можно также использовать и другие методы сжатия.

WMA (Windows Media Audio)

Это один из форматов сжатия цифрового звука, разработанный Microsoft Corporation. Благодаря психоакустическим технологиям этот метод обеспечивает высокую степень сжатия. Считается, что он позволяет сжимать данные в соотношении 1/20, одновременно сохраняя качество звука на определенном уровне.

Другое

Соединение двухканального усиления (Bi-amp)

При соединении двухканального усиления используются два усилителя для одной колонки. При использовании двухканального усиления, аппарат воспроизводит сигнал высоких и низких частот с использованием отдельных усилителей. В результате колонка высоких частот и сабвуфер выводят чистый аудиосигнал без искажений.

LFE (Low Frequency Effects) 0.1 channel

Данный канал воспроизводит низкочастотные сигналы и обладает частотным диапазоном от 20 Гц до 120 Гц. Этот канал добавляется к каналам любых диапазонов с Dolby Digital или DTS для усиления низкочастотных звуковых эффектов. Он считается каналом 0.1, поскольку ограничивается только низкочастотным звуком.

Lip sync

Иногда видеовыход отстает от аудиовыхода из-за сложности процесса обработки сигнала, причиной чего является увеличение мощности видеосигнала. Lip sync – это технология, позволяющая автоматически корректировать интервал задержки между выходом аудио- и видеосигналов.

Информация о видеосигналах и HDMI

Композитный видеосигнал

В системе композитного видеосигнала, цвета, яркости и синхронизации данных сигналы комбинируются и передаются с помощью одного кабеля.

Deep Color

Deep Color – это технология, которую поддерживает спецификация HDMI. Deep Color увеличивает количество доступных цветов в пределах, ограниченного цветовым пространством RGB или YCbCr. Обычные системы цветопередачи для обработки цвета используют 8 бит. Deep Color обрабатывает цвет, используя 10, 12 или 16 бит. Эта технология позволяет телевизорам высокой четкости и другим экранам перейти от миллионов к миллиардам цветов, устранить неравномерность закраски и получить плавные тональные переходы и тонкие градации между цветами.

HDMI

HDMI (High-Definition Multimedia Interface) – это распространенный по всему миру стандартный интерфейс для передачи цифровых аудио- и видеосигналов. Этот интерфейс позволяет передавать цифровые аудио- и видеосигналы с помощью одного кабеля без малейшей потери качества. HDMI совместим с HDCP (High-bandwidth Digital Content Protection) и обеспечивает надежный аудио/видеоинтерфейс. Для получения подробной информации о HDMI посетите веб-сайт HDMI по адресу “<http://www.hdmi.org/>”.

x.v.Color

“x.v.Color” – это технология, которую поддерживает спецификация HDMI. Это расширенное цветовое пространство по сравнению с sRGB, позволяющее получать недоступные ранее цвета. Оставаясь совместимым с цветовой гаммой стандартов sRGB, стандарт “x.v.Color” расширяет цветовое пространство и предоставляет возможности для получения более живых, естественных изображений.

Сведения о сети

SSID

SSID (Service Set Identifier) – это имя определенной точки доступа в беспроводной локальной сети.

Wi-Fi

Wi-Fi (Wireless Fidelity) – это технология, которая позволяет электронным устройствам обмениваться данными и подключаться к Интернету по беспроводной сети с помощью радиоволн. Технология Wi-Fi позволяет избежать сложностей, связанных с подключением кабелей локальной сети, используя беспроводное соединение. Только продукты, прошедшие тест на совместимость со стандартом Wi-Fi Alliance, могут обозначаться маркировкой “Wi-Fi Certified”.

WPS

WPS (Wi-Fi Protected Setup) представляет собой стандарт, разработанный организацией Wi-Fi Alliance, с помощью которого можно легко создать беспроводную домашнюю сеть.

Технологии Yamaha

CINEMA DSP (цифровая обработка звукового поля)

Поскольку системы окружающего звучания были изначально разработаны для использования в кинотеатрах, их возможности наиболее полно раскрываются в кинотеатрах с большим количеством колонок, предназначенных для акустических эффектов. Вследствие различий в домашних условиях (таких как размеры комнаты, материалы стен и количество колонок) неизбежно различие и в слышимом звучании. Основываясь на большом количестве реальных измеренных данных, оригинальная технология DSP CINEMA DSP, Yamaha позволяет создавать аудиовизуальные эффекты кинотеатра в домашних условиях.

CINEMA DSP 3D

Фактически измеренные данные звукового поля содержат информацию о высоте звуковых образов. Режим CINEMA DSP 3D позволяет воспроизводить точную высоту звуковых образов, создавая таким образом точные и глубокие трехмерные звуковые поля в помещении для прослушивания.

Compressed Music Enhancer

Функция Compressed Music Enhancer компенсирует отсутствие гармоник в сжатых музыкальных форматах (таких как MP3). В результате данная технология обеспечивает улучшение звучания всей акустической системы.

SILENT CINEMA

Компания Yamaha разработала алгоритм звуковых эффектов DSP для естественного, реалистичного воспроизведения звука через наушники. Параметры для наушников установлены для каждой звуковой программы, что позволяет точно воспроизводить все звуковые программы для прослушивания через наушники.

Virtual CINEMA DSP

Virtual CINEMA DSP позволяет системе виртуально воспроизводить звуковое поле колонок окружающего звучания с помощью левой правой фронтальных колонок. Даже если колонки окружающего звучания не подключены, аппарат создает реалистичное звуковое поле в помещении для прослушивания.

Virtual Presence Speaker (VPS)

Virtual Presence Speaker позволяет системе виртуально воспроизводить высоту объемного звукового поля без фронтальных колонок присутствия. Даже если фронтальные колонки присутствия не подключены, аппарат создает в помещении объемное звуковое поле.

YPAO (Yamaha Parametric room Acoustic Optimizer)

Функция Yamaha Parametric room Acoustic Optimizer (YPAO) определяет подключения колонок и измеряет расстояние между ними и положением слушателя, а затем автоматически оптимизирует настройки колонок, такие как баланс громкости и акустические параметры, в соответствии с характеристиками вашего помещения.

Поддерживаемые устройства и форматы файлов

Аппарат может использовать следующие устройства и форматы файлов.

Поддерживаемые устройства

Устройства Bluetooth®

- Могут использоваться устройства Bluetooth, которые поддерживают A2DP.
- Работа всех устройств Bluetooth не может быть гарантирована.

Устройства USB

- Данный аппарат поддерживает запоминающие устройства USB большой емкости (например, флэш-память и портативные аудиоплееры) использующие формат FAT16 или FAT32.
- Не подключайте к аппарату устройства, отличные от запоминающих устройств USB большой емкости (такие как USB-зарядники или USB-хабы), персональные компьютеры, карт-ридеры, внешние жесткие диски и т.д.
- Также не могут быть использованы устройства USB с шифрованием.
- Работа всех устройств USB не может быть гарантирована.

AirPlay

AirPlay работает с iPhone, iPad, а iPod touch с iOS 4.3.3 или более поздней версии, Mac с OS X Mountain Lion или более поздней версии и ПК с iTunes 10.2.2 или более поздней версии.

Изготовлено для.

iPhone 7 Plus, iPhone 7, iPhone SE, iPhone 6s Plus, iPhone 6s, iPhone 6 Plus, iPhone 6, iPhone 5s, iPhone 5c, iPhone 5, iPhone 4s

iPad Pro (9.7" и 12.9"), iPad mini 4, iPad Air 2, iPad mini 3, iPad Air, iPad mini 2, iPad mini, iPad (3-е и 4-е поколение), iPad 2

iPod touch (5-е и 6-е поколение)

(по состоянию на февраль 2017 г.)

Форматы файлов

■ USB, ПК/NAS

Файл	Частота выборки (кГц)	глубина квантования (бит)	СПД (кбит/с)	Число каналов	Поддержка плавного воспроизведения
WAV *	32/44,1/48/ 88,2/96/ 176,4/192	16/24	-	2	✓
MP3	32/44,1/48	-	от 8 до 320	2	-
WMA	32/44,1/48	-	от 8 до 320	2	-
MPEG-4 AAC	32/44,1/48	-	от 8 до 320	2	-
FLAC	32/44,1/48/ 88,2/96/ 176,4/192	16/24	-	2	✓
ALAC	32/44,1/48/ 88,2/96	16/24	-	2	✓
AIFF	32/44,1/48/ 88,2/96/ 176,4/192	16/24	-	2	✓
DSD	2,8 МГц/ 5,6 МГц	1	-	2	-

* Только формат Linear PCM

- Для воспроизведения файлов FLAC, хранящихся на ПК/NAS, необходимо установить на ПК сер верное ПО, поддерживающее совместное использование файлов FLAC через DLNA, или использовать NAS с поддержкой файлов FLAC.
- Воспроизведение контента Digital Rights Management (DRM) невозможно.

Схема передачи видеосигнала

Входящий на аппарат видеосигнал с видео устройств выводится на телевизор, как показано ниже.

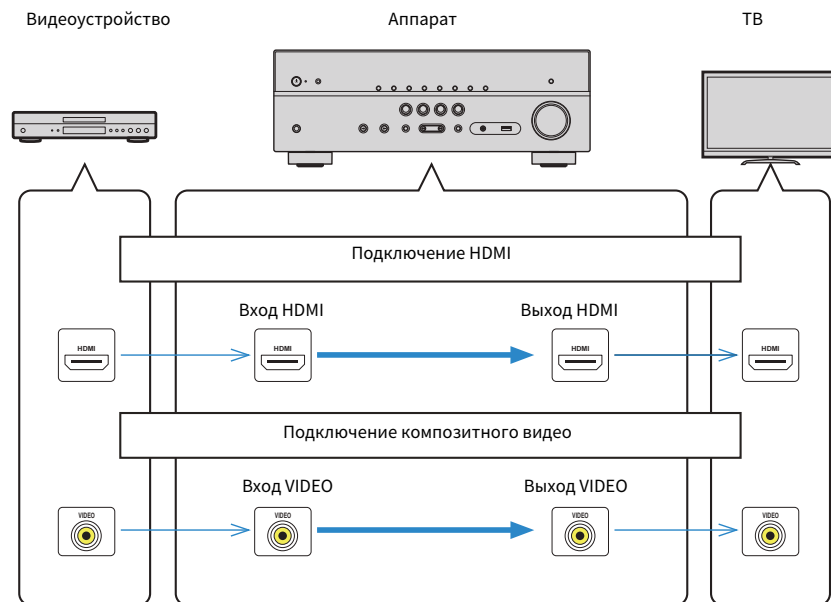

Информация о HDMI

Дополнительная информация по HDMI.

HDMI Контроль

HDMI Контроль позволяет управлять внешними устройствами по интерфейсу HDMI. Если вы подключите к аппарату телевизор, поддерживающий функцию HDMI Контроль, с помощью кабеля HDMI, то сможете управлять аппаратом (например, включать и выключать его и регулировать громкость) с помощью пульта ДУ телевизора. Также вы сможете управлять воспроизводящими устройствами, (например, BD/DVD-проигрывателями, поддерживающими функцию HDMI Контроль), подключенными к аппарату с помощью кабеля HDMI.

Операции, доступные с пульта ДУ телевизора

- Синхронизация режима ожидания
- Управление громкостью, включая беззвучный режим
- Переключение входного сигнала на аудиосигнал с телевизора при переключении входа телевизора на встроенный тюнер
- Переключение на прием видео/аудиосигнала с выбранного воспроизводящего устройства
- Переключение между выходными аудиоустройствами (аппарат или колонка телевизора)

(Пример)



Операции, доступные с пульта ДУ аппарата

- Запуск воспроизведения на воспроизводящем устройстве и включение телевизора с выбором сцены (с. 45)
- Переключение входа телевизора для отображения меню "Настройка" (при нажатии кнопки SETUP)
- Управление воспроизводящим устройством (операции воспроизведения и меню)

(Пример)

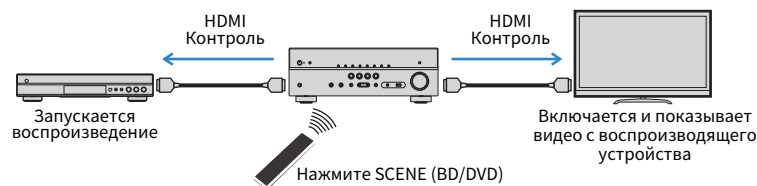

Для использования функции HDMI Контроль необходимо выполнить следующую настройку соединения HDMI Контроль после подключения телевизора и воспроизводящих устройств.

Подробнее о настройках и управлении телевизором см. в инструкции по эксплуатации телевизора.

Примечание

Эту настройку необходимо выполнять каждый раз при подключении нового устройства с поддержкой функции HDMI Контроль к системе.

1 Включите аппарат, телевизор и воспроизводящие устройства.

2 Настройте параметры аппарата.

1 Выберите источник входного видеосигнала телевизора для отображения видеосигнала с аппарата.

2 Нажмите кнопку SETUP.

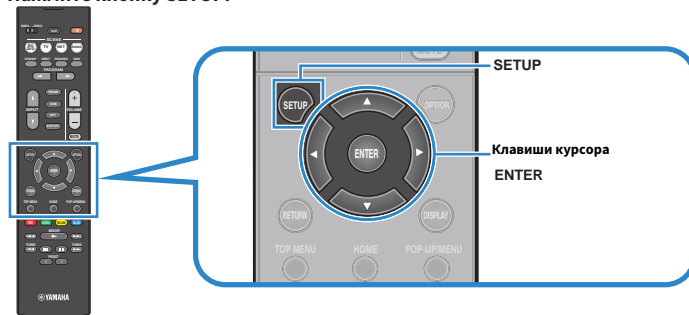

3 С помощью клавиш курсора выберите “HDMI” и нажмите ENTER.



4 С помощью клавиш курсора (Δ/▽) выберите пункт “HDMI Контроль”, затем с помощью клавиш курсора (◀/▶) выберите пункт “Вкл.”, как показано ниже.

5 Если вы подключили телевизор к аппарату с помощью цифрового оптического кабеля, с помощью клавиш курсора (Δ/▽) выберите “Аудиовход ТВ”, а затем с помощью клавиш курсора (◀/▶) выберите “AUDIO1”.

6 Нажмите кнопку SETUP.

3 Включите HDMI Контроль на телевизоре и воспроизводящих устройствах (таких как BD/DVD-проигрыватели с поддержкой функции HDMI).

4 Выключите питание телевизора, затем выключите аппарат и воспроизводящие устройства.

5 Включите аппарат и воспроизводящие устройства, а затем включите телевизор.

6 Выберите источник входного видеосигнала телевизора для отображения видеосигнала с аппарата.

7 Проверьте следующее.

Аппарат: выбран источник входного сигнала, к которому подключено воспроизводящее устройство. Если это не так, выберите источник входного сигнала вручную.

Телевизор: отображается видео изображение с воспроизводящего устройства.

8 Убедитесь, что аппарат синхронизирован с телевизором надлежащим образом: выключите телевизор или отрегулируйте громкость телевизора с помощью пульта ДУ телевизора.

Примечание

- Если управление HDMI не работает надлежащим образом, проблема может быть решена путем выключения и повторного включения воспроизводящего устройства, либо путем извлечения вилки питания и повторного ее включения. Кроме того, управление HDMI может не работать надлежащим образом, если количество подключенных устройств превышает допустимое. В этом случае отключите управление HDMI на устройствах, которые не используются.
- Если аппарат не синхронизирован с включением и выключением телевизора, проверьте приоритет настройки аудиовыхода телевизора.
- При повторном подключении кабеля HDMI снова выполните процедуру 5-8.
- Для более эффективной работы функции HDMI Контроль рекомендуется использовать телевизор и воспроизводящие устройства одного производителя.

Audio Return Channel (ARC)

Функция ARC позволяет подключать аудиовход телевизора к аппарату с помощью кабеля HDMI, который передает видеосигнал на телевизор.

Проверьте следующие параметры в настройках HDMI Контроль.

1 Выберите телепрограмму с помощью телевизионного пульта ДУ.

2 Убедитесь, что источник входного сигнала аппарата автоматически переключился на “AUDIO1”, а аппарат воспроизводит звук с телевизора.

Если вы не слышите звук с телевизора, проверьте следующее:

- Значение “ARC” (с. 85) в меню “Настройка” установлено в положение “Вкл.”.
- Кабель HDMI подключен к ARC-совместимому гнезду HDMI (гнезду HDMI, обозначенному “ARC”) на телевизоре.

Некоторые гнезда HDMI на телевизоре не совместимы с ARC. Подробнее смотрите в инструкции по эксплуатации телевизора.

Примечание

- Если при воспроизведении аудиосигнала с использованием функции ARC прерывается звук, установите для параметра “ARC” (с. 85) в меню “Настройка” значение “Выкл.” и используйте цифровой оптический кабель для подачи аудиосигнала с телевизора на аппарат (с. 22).
- При использовании функции ARC, подключайте телевизор к аппарату с помощью кабеля HDMI, который поддерживает функцию ARC.
- В изначальных заводских настройках в качестве входного аудиосигнала телевизора установлено значение “AUDIO1”. Если вы подключили к гнездам AUDIO 1 какое-либо внешнее устройство, используйте параметр “Аудиовход ТВ” (с. 84) в меню “Настройка” для изменения источника входного аудиосигнала телевизора. Для использования функции SCENE (с. 45) также необходимо изменить источник входного сигнала для SCENE (TV).

Совместимость сигналов HDMI

- При воспроизведении диска с системой защиты от копирования CPPM DVD-Audio, в зависимости от типа DVD-проигрывателя видео- и аудиосигналы могут не воспроизводиться.
- Аппарат не совместим с HDCP-несовместимыми устройствами HDMI или устройствами DVI. Подробнее смотрите в инструкции по эксплуатации каждого устройства.
- Для декодирования аудиосигналов битового потока на аппарате установите устройство-источник входного сигнала соответствующим образом, чтобы оно выводило аудиосигналы битового канала напрямую (без декодирования сигналов битового потока на воспроизводящем устройстве). Подробнее смотрите в инструкции по эксплуатации воспроизводящего устройства.

Товарные знаки

В данном руководстве используются следующие товарные знаки.

DOLBY AUDIO

Изготовлено по лицензии компании Dolby Laboratories. Dolby, Pro Logic и символ в виде двух букв D являются товарными знаками Dolby Laboratories.



Для получения информации о патентах DTS см. <http://patents.dts.com>. Изготовлено по лицензии компании DTS Licensing Limited. DTS, DTS-HD, Symbol и DTS и Symbol вместе являются товарными знаками DTS, Inc. © DTS, Inc. Все права защищены.



Поддерживает iOS 7 или более поздние версии для установки с помощью Wireless Accessory Configuration.

Надписи “Made for iPod”, “Made for iPhone” и “Made for iPad” означают, что электронное устройство предназначено для подключения к устройствам iPod, iPhone или iPad соответственно и сертифицировано разработчиком на соответствие стандартам технических характеристик компании Apple.

Компания Apple не несет ответственности за работу данного устройства или его соответствие стандартам безопасности и регулятивным нормам.

Обратите внимание, что использование этого устройства вместе с iPod, iPhone или iPad может повлиять на эффективность беспроводного соединения.

iTunes, AirPlay, iPad, iPhone, iPod и iPod touch являются товарными знаками Apple Inc., зарегистрированными в США и других странах.

iPad Air и iPad mini являются товарными знаками Apple Inc.

App Store является знаком обслуживания Apple Inc.



Термины HDMI, логотип HDMI и High-Definition Multimedia Interface являются товарными знаками или зарегистрированными товарными знаками HDMI Licensing LLC в США и других странах.

x.v.Color™

“x.v.Color” является товарным знаком Sony Corporation.



DLNA™ и DLNA CERTIFIED™ являются товарными знаками или зарегистрированными товарными знаками компании Digital Living Network Alliance. Несанкционированное использование строго запрещено.

Windows™

Windows является зарегистрированным товарным знаком Microsoft Corporation в США и других странах.

Internet Explorer, Windows Media Audio и Windows Media Player являются товарными знаками или зарегистрированными товарными знаками Microsoft Corporation в США и/или других странах.

Android™

Google Play™

Android и Google Play являются товарными знаками Google Inc.



Логотип Wi-Fi CERTIFIED™ является сертификационным знаком организации Wi-Fi Alliance®.

Маркировка Wi-Fi Protected Setup™ является сертификационным знаком организации Wi-Fi Alliance®.



Словесный знак и логотипы Bluetooth® являются зарегистрированными товарными знаками, принадлежащими Bluetooth SIG, Inc., и любое использование данных товарных знаков Yamaha Corporation осуществляется согласно лицензии.

Bluetooth protocol stack (Blue SDK)

Copyright 1999-2014 OpenSynergy GmbH

Все права защищены. Все права на неопубликованные материалы защищены.



“SILENT CINEMA” является товарным знаком Yamaha Corporation.



MusicCast является товарным знаком или зарегистрированным товарным знаком Yamaha Corporation.



Экологическая маркировка Yamaha применяется для сертификации продукции, имеющей высокие показатели экологичности.

Шрифты Google Noto

В данном издании используются следующие шрифты.

Copyright © Июнь 2015, Google (<https://www.google.com/get/noto/#sans-lgc>), с защищенным шрифтом Noto Sans Версия 1.004.

Copyright © Июнь 2015, Google (<https://www.google.com/get/noto/help/cjk/>), с защищенным шрифтом Noto Sans CJK Версия 1.004.

На данное программное обеспечение для шрифтов распространяется лицензия SIL Open Font License, Версия 1.1.

Данная лицензия вместе с ответами на часто задаваемые вопросы доступна по адресу: <http://scripts.sil.org/OFL>

Пояснения относительно GPL

В некоторых компонентах данного изделия GPL/LGPL используется программное обеспечение с открытым кодом. Вы имеете право на получение, копирование, изменение и распространение только данного программного обеспечения с открытым кодом. Для получения информации относительно программного обеспечения с открытым кодом GPL/LGPL и его получения, а также лицензии GPL/LGPL, см. веб-сайт Yamaha Corporation (<http://download.yamaha.com/sourcodes/musiccast/>).

Технические характеристики

Аппарат имеет следующие технические характеристики.

Входные гнезда

Аналоговый аудиовыход

- Audio x 4

Цифровой аудиовход (поддерживаемые частоты: от 32 кГц до 96 кГц)

- Оптический x 1
- Коаксиальный x 2

Видео

- Композитный x 3

HDMI Вход

- HDMI x 4

Другие гнезда

- USB x 1 (USB2.0)
- NETWORK (Проводная) x 1 (100Base-TX/10Base-T)
- NETWORK (Беспроводная) x 1 (IEEE802.11b/g/n)

Выходные гнезда

Аналоговый аудиовыход

- Выход на колонки x 5 (FRONT L/R, CENTER, SURROUND L/R*)
* Примечание: возможно назначение. [SURROUND, BI-AMP (FRONT L/R), ZONE B]
- Выход сабвуфера x 1
- Выход наушников x 1

Видео

- Композитный x 1

Выход HDMI

- HDMI OUT x 1

Другие гнезда

УРАО MIC x 1

HDMI

Функции HDMI:

- 4K UltraHD Video (включая 4K/60, 50 Гц 10/12 бит), 3D Video, ARC (Audio Return Channel), HDMI Контроль (CEC), Auto Lip Sync, Deep Color, "x.v.Color", воспроизведение HD-аудиосигнала, произвольный вход HDMI в режиме ожидания HDMI, 21:9 Aspect Ratio, BT.2020 Colorimetry, HDR-совместимость

Видеоформат (режим повторителя)

- VGA
- 480i/60 Гц
- 576i/50 Гц
- 480p/60 Гц
- 576p/50 Гц
- 720p/60 Гц, 50 Гц
- 1080i/60 Гц, 50 Гц
- 1080p/60 Гц, 50 Гц, 30 Гц, 25 Гц, 24 Гц
- 4K/60 Гц, 50 Гц, 30 Гц, 25 Гц, 24 Гц

Аудиоформат

- Dolby TrueHD
- Dolby Digital Plus
- Dolby Digital
- DTS-HD Master Audio
- DTS-HD High Resolution Audio
- DTS Express
- DTS
- DSD 2-кан. до 6-кан.
- PCM 2-кан. до 8-кан. (макс. 192 кГц/24-бит)

Защита контента: Совместимость с HDCP 2.2

Функция связи: Поддерживается CEC

TUNER

Аналоговый тюнер

- [Модели для Великобритании и Европы]
FM/AM с Radio Data System x 1 (TUNER)
- [Другие модели]
FM/AM x 1 (TUNER)

USB

Совместимость с запоминающими устройствами Mass Storage Class USB

Ток источника питания: 1,0 А

Bluetooth

Функция синхронизации

- Устройство-источник сигнала и AVR (например смартфон/планшет)
- Поддерживаемый профиль
 - A2DP, AVRCP
- Поддерживаемый кодек
 - SBC, AAC

Функция источника

- AVR и синхронизируемое устройство (например наушники Bluetooth)
- Поддерживаемый профиль
 - A2DP, AVRCP
- Поддерживаемый кодек
 - SBC

Поддержка операции воспроизведения/остановки с синхронизируемого устройства

Версия Bluetooth

- Вер. 2.1+EDR

Беспроводной вывод

- Bluetooth Класс 2

Радиочастота (рабочая частота)

- от 2402 МГц до 2480 МГц

Максимальная выходная мощность (E.I.R.P)

- 3,91 дБм (2,46 мВт)

Максимальное расстояние связи

- 10 м без препятствий

Сеть

Функция клиента ПК

Совместимость с DLNA верс. 1.5

Поддерживается AirPlay

Интернет-радио

Функция Wi-Fi

- Совместимость с WPS методом PIN-кода и нажатия кнопки
- Поддержка совместного использования устройств iOS путем беспроводного подключения
- Поддержка прямого подключения мобильных устройств
- Доступный метод безопасности: WEP, WPA2-PSK (AES), смешанный режим
- Стандарты беспроводной сети: IEEE 802.11 b/g/n
- Радиочастота (рабочая частота): от 2412 МГц до 2472 МГц
- Максимальная выходная мощность (E.I.R.P): от 17,42 дБм (55,2 мВт)

Форматы совместимого декодирования

Декодирование формата

- Dolby TrueHD, Dolby Digital Plus
- Dolby Digital
- DTS-HD Master Audio, DTS-HD High Resolution Audio, DTS Express
- DTS, DTS 96/24

Формат завершающего декодирования

- Dolby Pro Logic II Music, Dolby Pro Logic II Movie, Dolby Pro Logic II Game
- DTS Neo: 6 Music, DTS Neo: 6 Cinema

Раздел аудио

Номинальная выходная мощность (2 канала)	
<ul style="list-style-type: none"> [Модели для США и Канады] (от 20 Гц до 20 кГц, 0,09% THD, 8 Ω) [Другие модели] (от 20 Гц до 20 кГц, 0,09% THD, 6 Ω) <ul style="list-style-type: none"> – Фронт левый/правый 80 Вт + 80 Вт [Модели для США и Канады] (1 кГц, 0,9% THD, 8 Ω) <ul style="list-style-type: none"> – Фронт левый/правый 95 Вт + 95 Вт – Центральная 95 Вт – Тыловая левая/правая 95 Вт + 95 Вт 	
Номинальная выходная мощность (1 канал)	
<ul style="list-style-type: none"> [Модели для США и Канады] (1 кГц, 0,9% THD, 8 Ω) [Другие модели] (1 кГц, 0,9% THD, 6 Ω) <ul style="list-style-type: none"> – Фронт левый/правый 115 Вт/кан. – Центральная 115 Вт/кан. – Тыловая левая/правая 115 Вт/кан. 	
Максимальная эффективная выходная мощность (1 канал)	
<ul style="list-style-type: none"> [Модели для США и Канады] (1 кГц, 10% THD, 8 Ω) <ul style="list-style-type: none"> – Фронт левый/правый, Центр, Тыл левый/правый 140 Вт/кан. (1 кГц, 10% THD, 6 Ω) <ul style="list-style-type: none"> – Фронт левый/правый, Центр, Тыл левый/правый 145 Вт/кан. [Другие модели] (1 кГц, 10% THD, 6 Ω) <ul style="list-style-type: none"> – Фронт левый/правый, Центр, Тыл левый/правый 135 Вт/кан. 	
Динамическая мощность (IHF)	
<ul style="list-style-type: none"> [Модели для США и Канады] <ul style="list-style-type: none"> – Фронт левый/правый (8/6/4/2 Ω) 110/130/160/180 Вт [Другие модели] <ul style="list-style-type: none"> – Фронт левый/правый (6/4/2 Ω) 110/130/160 Вт 	
Коэффициент демпфирования	
<ul style="list-style-type: none"> Фронт левый/правый, от 20 Гц до 20 кГц, 8 Ω 100 или более 	
Входная чувствительность / входной импеданс	
<ul style="list-style-type: none"> AV 2 и т.п. (1 кГц, 100 Вт/6 Ω) 200 мВ/47 кΩ 	
Максимальный входной сигнал	
<ul style="list-style-type: none"> AV 2 и т.п. (1 кГц, 0,5% THD, эфф. вкл.) 2,3 V 	

Уровень выходного сигнала/Выходной импеданс	
<ul style="list-style-type: none"> SUBWOOFER 1 В/1,2 кΩ 	
Номинальное выходное напряжение/сопротивление гнезда наушников	
<ul style="list-style-type: none"> AV 2 и т.п. (1 кГц, 50 мВ, 8 Ω) 100 мВ/470 Ω 	
Частотная характеристика	
<ul style="list-style-type: none"> AV 2 и т.п. для фронтальных (от 10 Гц до 100 кГц) +0/-3 дБ 	
Соотношение сигнал/шум (Сеть IHF-A)	
<ul style="list-style-type: none"> AV 2 и т.п. (DIRECT) (вход 1 кΩ закорочен, выход на колонки) 110 дБ или более 	
Остаточный шум (сеть IHF-A)	
<ul style="list-style-type: none"> Фронт левый/правый (выход на колонки) 150 мкВ или менее 	
Разделение каналов	
<ul style="list-style-type: none"> AV 2 и т.п. (вход 1 кΩ закорочен, 1 кГц/10 кГц) 70 дБ/50 дБ или более 	
Управление громкостью	
<ul style="list-style-type: none"> Диапазон MUTE, от -80 дБ до +16,5 дБ Шаг 0,5 дБ 	
Характеристики управления тональностью	
<ul style="list-style-type: none"> Усиление/отсечение низких частот ±6 дБ/0,5 дБ (с шагом 50 Гц) Переход низких частот 350 Гц Усиление/отсечение высоких частот ±6 дБ/0,5 дБ (с шагом 20 кГц) Переход высоких частот 3,5 кГц 	
Характеристики фильтра	
(f _c =40/60/80/90/100/110/120/160/200 Гц)	
<ul style="list-style-type: none"> N.P.F. (фронтальные, центральная, окружающего звучания) 12 дБ/окт. L.P.F. (сабвуфер) 24 дБ/окт. 	

Раздел видео

Тип видеосигнала	
• [Модели для США, Канады, Кореи, Тайваня, Бразилии и общая модель]	NTSC
• [Другие модели]	PAL
Уровень видеосигнала	
• Композитный	размах напряжения 1/75 Ω
Максимальный уровень приема видео	
	размах напряжения 1,5 или более
Соотношение видеосигнал-шум	
	50 дБ или более

Раздел FM

Диапазон настройки	
• [Модели для США и Канады]	от 87,5 МГц до 107,9 МГц
• [Модели для Азии, Тайваня, Бразилии и общая модель]	от 87,5/87,50 МГц до 108,0/108,00 МГц
• [Модели для Великобритании и Европы]	от 87,50 МГц до 108,00 МГц
• [Другие модели]	от 87,50 МГц до 108,00 МГц
Номинальная чувствительность 50 дБ (ИФ, 1 кГц, 100% MOD.)	
• Моно	3 мкВ (20,8 дБф)
Соотношение сигнал/шум (ИФ)	
• Моно	65 дБ
• Стерео	64 дБ
Нелинейные искажения (ИФ, 1 кГц)	
• Моно	0,5%
• Стерео	0,6%
Вход антенны	
	75 Ω несбалансированный

Раздел AM

Диапазон настройки	
• [Модели для США и Канады]	от 530 кГц до 1710 кГц
• [Модели для Азии, Тайваня, Бразилии и общая модель]	от 530/531 кГц до 1710/1611 кГц
• [Модели для Великобритании и Европы]	от 531 кГц до 1611 кГц
• [Другие модели]	от 531 кГц до 1611 кГц

Неисправности общего характера

Питание	
• [Модели для США и Канады]	120 В переменного тока, 60 Гц
• [Модели для Тайваня, Бразилии и общая модель]	110–120/220–240 В переменного тока, 50/60 Гц
• [Модель для Китая]	220 В переменного тока, 50 Гц
• [Модель для Кореи]	220 В переменного тока, 60 Гц
• [Модель для Австралии]	240 В переменного тока, 50 Гц
• [Модели для Великобритании и Европы]	230 В переменного тока, 50 Гц
• [Модель для Азии]	220–240 В переменного тока, 50/60 Гц

Потребляемая мощность	260 Вт
-----------------------	--------

Потребляемая мощность в режиме ожидания	
• HDMI Контроль Выкл., В режим ожидания Выкл., Сеть режим ожидания Выкл.	0,1 Вт
• HDMI Контроль Вкл., В режим ожидания Вкл. (нет сигналов), Сеть режим ожидания Выкл.	1,1 Вт
• HDMI Контроль Выкл., В режим ожидания Выкл., Сеть режим ожидания Вкл., Bluetooth реж.ож Выкл.	
– Проводное	1,7 Вт
– Беспроводное	1,8 Вт
– Wireless Direct	1,8 Вт
• HDMI Контроль Выкл., В режим ожидания Выкл., Сеть режим ожидания Вкл. (Проводное), Bluetooth реж.ож Вкл.	1,6 Вт
• HDMI Контроль Вкл., В режим ожидания Вкл. (нет сигналов), Сеть режим ожидания Вкл. (Wireless Direct), Bluetooth реж.ож Вкл.	2,4 Вт

Максимальная потребляемая мощность	
• [Модели для Азии, Тайваня, Бразилии и общая модель]	600 Вт

Размеры (Ш x В x Г)

435 x 161 x 327 мм

Ориентировочные размеры (с вертикальной беспроводной антенной)

* С учетом ножек и выступов

435 x 225,5 x 327 мм

Вес

8,1 кг

* В содержании данного руководства приведены последние на момент публикации технические характеристики. Для получения последней версии руководства посетите веб-сайт корпорации Yamaha и загрузите файл с руководством.

Yamaha Global Site
<http://www.yamaha.com/>

Yamaha Downloads
<http://download.yamaha.com/>

Manual Development Group
© 2017 Yamaha Corporation

Published 02/2017 NV-A0

YJ189A0/RU1