



marantz

Интегральный усилитель
PM6007

Руководство пользователя

Передняя
панель

Задняя
панель

Пульт дистанционного
управления

Предметный
указатель



Комплект поставки	4
Установка батареек	5
Диапазон действия пульта дистанционного управления	5
Наименования и назначение составных частей	6
Передняя панель	6
Задняя панель	8
Пульт дистанционного управления	10

Подсоединения

Подсоединение акустической системы	16
Подключение динамиков A/B	17
Соединение посредством раздвоенных выводов	18
Подключение сабвуфера	19
Подключение устройства воспроизведения	20
Подключение записывающего устройства	21
Соединение с устройством с цифровыми аудиоразъемами выхода	22
Подключение устройств с разъемами для пульта дистанционного управления	23
Управление устройством при помощи пульта дистанционного управления без визуального контакта	23
Удаленное подключение аудиоустройств Marantz	23
Подключение кабеля питания	24

Воспроизведение

Включение питания	26
Переключение питания в режим ожидания	26
Выбор динамиков для аудиовыхода	27
Выбор источника входного сигнала	27
Регулировка уровня громкости	27
Временное отключение звука (выключение звука)	27
Настройка тона и баланса	28
Воспроизведение компакт-дисков	28
Подключение и воспроизведение с цифрового устройства (коаксиальный/оптический)	29
Запись	30



Установки

Настройка автоматического ждущего режима	32
Настройка функции приема сигналов с пульта ДУ	33
Отключение функции приема сигналов с пульта ДУ	33
Включение функции приема сигналов с пульта ДУ	33
Настройка кодов дистанционного управления	34
Настройка кодов дистанционного управления для пульта ДУ	35
Настройка кодов дистанционного управления для данного устройства	35

Рекомендации

Рекомендации	37
Устранение неполадок	38
Питание не включается/питание выключено	39
Не работает пульт дистанционного управления	40
Нет звука	41
Параметры звука не соответствуют желаемым	41
Звук прерывается или возникает шум	42
Индикатор FILTER 1·2 не включается	42

Приложение

Цифро-аналоговый преобразователь	43
Словарь терминов	43
Сведения о торговых марках	44
Технические характеристики	45
Предметный указатель	48





Благодарим за приобретение этого устройства Marantz.

Чтобы гарантировать его бесперебойную работу, пожалуйста, внимательно прочтите настоящее руководство пользователя, прежде чем приступить к эксплуатации изделия.

Ознакомившись с руководством, используйте его в дальнейшей работе с устройством.

Комплект поставки

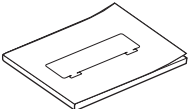
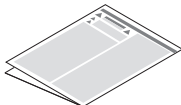
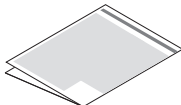
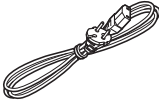
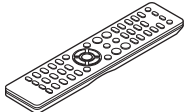
Убедитесь в наличии следующих компонентов в комплекте поставки изделия.

 <p>Краткое руководство пользователя</p>	 <p>CD-ROM (Руководство пользователя)</p>	 <p>Правила техники безопасности</p>	 <p>Предупреждение относительно батареек</p>
 <p>Сетевой шнур</p>	 <p>Пульт дистанционного управления (RC004PMCD)</p>	 <p>Батарейки R03/AAA</p>	



Установка батареек

- 1** Подвиньте заднюю крышку в направлении стрелки и снимите ее.

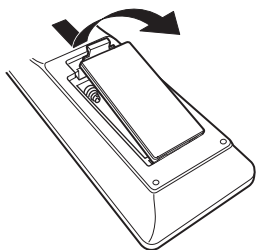

- 2** Вставьте две батареи в отсек для батарей надлежащим образом как показано.

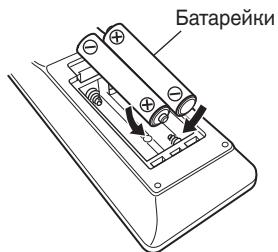

- 3** Вставьте заднюю крышку на место.

Передняя панель

Задняя панель

Пульт дистанционного управления

5

Предметный указатель



ПРИМЕЧАНИЕ

- Чтобы предотвратить ущерб или утечку жидкости из батареек:
 - Запрещается пользоваться новой батареей вместе со старой.
 - Запрещается пользоваться батарейками разных типов.
- Извлекайте батарейки из пульта дистанционного управления при продолжительном перерыве в его использовании.
- В случае утечки жидкости из батареек тщательно вытрите жидкость в отсеке для батареек и вставьте новые батарейки.

Диапазон действия пульта дистанционного управления

При управлении направляйте пульт дистанционного управления на датчик дистанционного управления.

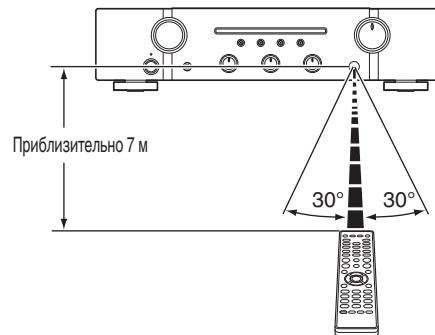

Наименования и назначение составных частей

Передняя панель

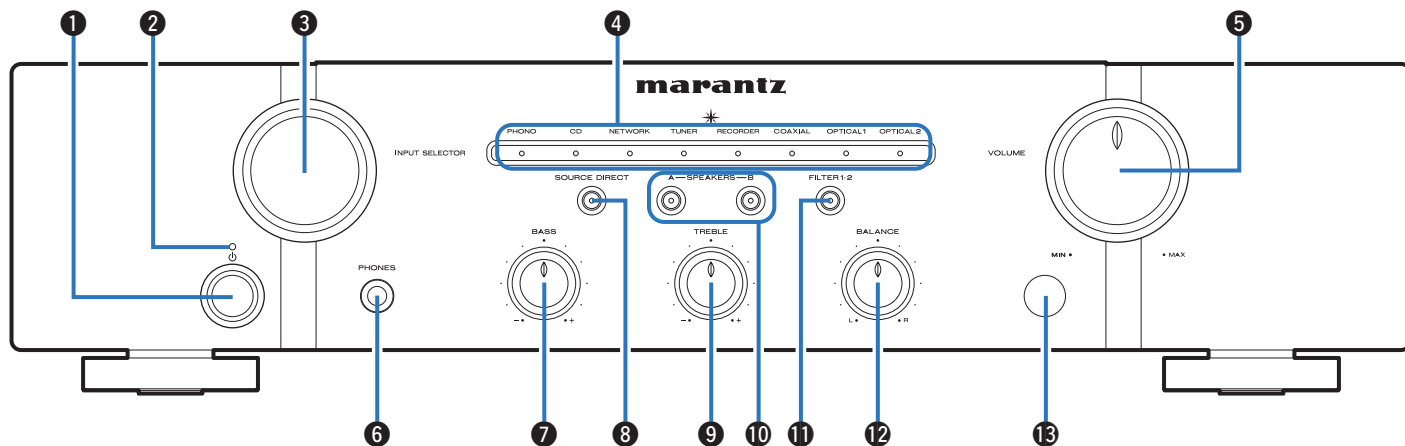

Подробности можно узнать на следующей странице.



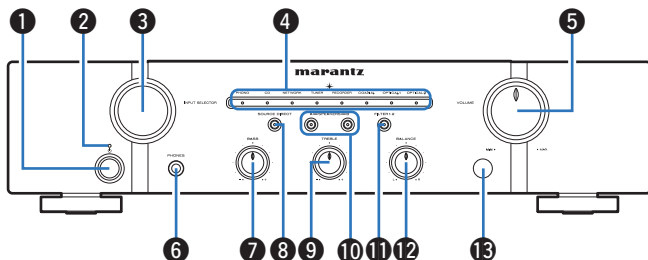

1 Кнопка управления питанием (Φ)

Используется для включения и выключения питания.
(☞ стр. 26)

2 Индикатор питания

Цвет индикатора питания отражает текущий режим:

- Питание включено : Выключен
- Режим ожидания : Красный
- Питание выключено: выкл

3 Кнопка INPUT SELECTOR

Используется для выбора источника входного сигнала.
(☞ стр. 27)

4 Индикаторы входа (☞ стр. 27)

5 Регулятор VOLUME

Используются для регулирования уровня громкости.
(☞ стр. 27)

6 Штекер наушников (PHONES)

Используется для подключения наушников.

Отключайте выход на динамики при использовании наушников.
(☞ стр. 27)

ПРИМЕЧАНИЕ

- Чтобы предотвратить ухудшение слуха, не следует слишком высоко поднимать уровень громкости при использовании наушников.

7 Регулятор BASS

Настройка уровня громкости низких частот. (☞ стр. 28)

8 Кнопка/индикатор SOURCE DIRECT

Используется для включения и выключения режима прямого источника.
(☞ стр. 28)

9 Регулятор TREBLE

Настройка уровня громкости высоких частот. (☞ стр. 28)

10 Кнопки/индикаторы для переключения динамиков (SPEAKERS A/B)

Позволяют выбрать динамики для аудиовыхода. (☞ стр. 27)

11 Кнопка/индикатор FILTER 1+2

Переключает характеристики фильтра при приеме цифрового звука. (☞ стр. 29)

12 Регулятор BALANCE

Корректирует баланс громкости звука из левой и правой колонки.
(☞ стр. 28)

13 Датчик дистанционного управления

Используется для приема сигналов от пульта дистанционного управления. (☞ стр. 5)



- 7, 9 и 12 можно отрегулировать, когда 8 выключен (режим SOURCE DIRECT выключен).



Задняя панель

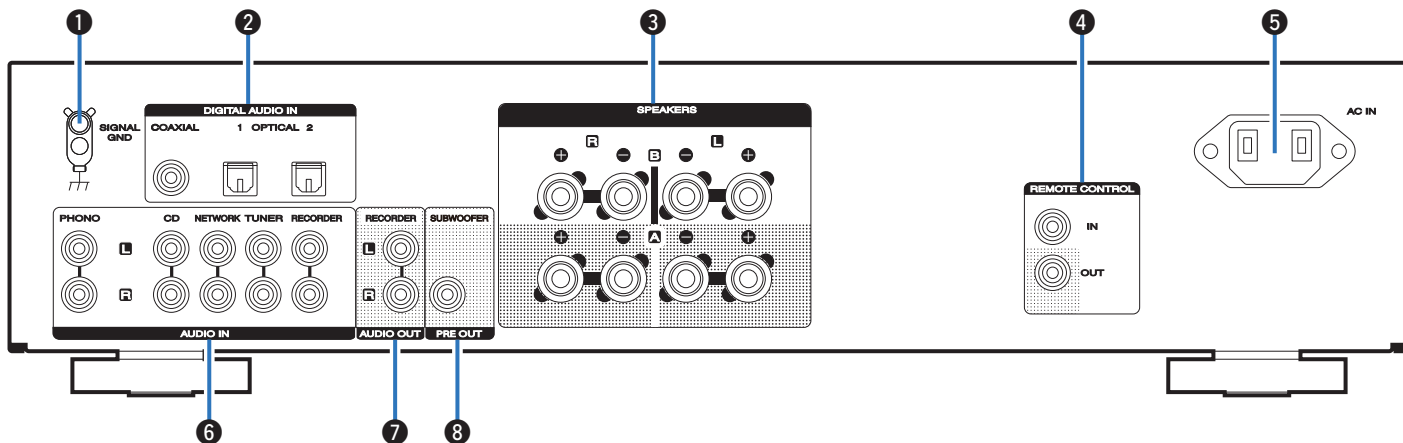

Подробности можно узнать на следующей странице.



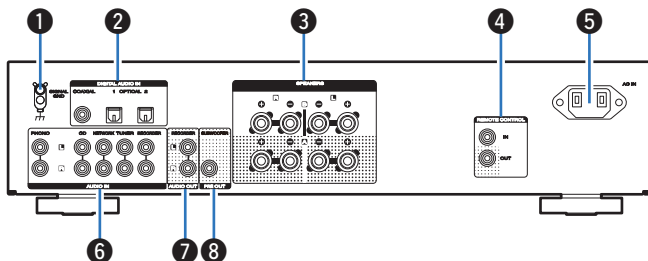

1 Разъем SIGNAL GND

Используются для подключения к проигрывателю виниловых дисков. (☞ стр. 20)

2 Входные цифровые аудиоразъемы (DIGITAL AUDIO IN)

Используются для подключения устройств, оборудованных цифровыми выходными аудиоразъемами. (☞ стр. 22)

3 Клеммы динаминов (SPEAKERS)

Используются для подключения динамиков. (☞ стр. 16)

4 Входные/выходные разъемы для пульта дистанционного управления (REMOTE CONTROL)

Используются для подключения к аудиоустройству Marantz, поддерживающему функцию дистанционного управления. (☞ стр. 23)

5 Вход AC (AC IN)

Используется для подключения шнура питания. (☞ стр. 24)

6 Входные аналоговые аудиоразъемы (AUDIO IN)

Используются для подключения устройств, оборудованных выходными аналоговыми аудиоразъемами.

- “Подключение устройства воспроизведения” (☞ стр. 20)
- “Подключение записывающего устройства” (☞ стр. 21)

7 Разъемы AUDIO OUT (RECORDER)

Используются для подключения входного разъема записывающего устройства. (☞ стр. 21)

8 Разъем PRE OUT (SUBWOOFER)

Используются для подключения сабвуфера с встроенным усилителем. (☞ стр. 19)



Пульт дистанционного управления

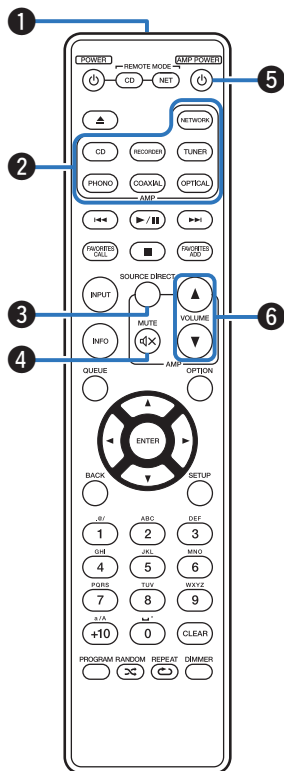

Пульт ДУ, прилагаемый к данному устройству, может использоваться для управления сетевым аудиоплеером в дополнение к CD-проигрывателю Marantz.

- “Управление CD-проигрывателем” (☞ стр. 11)
- “Управление сетевым аудиоплеером” (☞ стр. 13)

■ Управление данным устройством

- 1 Передатчик сигнала дистанционного управления**
Используется для передачи сигналов от пульта дистанционного управления. (☞ стр. 5)
- 2 Кнопки выбора источника входного сигнала**
Используется для выбора источника входного сигнала. (☞ стр. 27)
- 3 Кнопка SOURCE DIRECT**
Используется для включения и выключения режима прямого источника. (☞ стр. 28)
- 4 Кнопка MUTE (M)**
Используется для отключения звука. (☞ стр. 27)
- 5 Кнопка управления питанием (AMP POWER ⏻)**
Используется для включения и выключения питания (режим ожидания). (☞ стр. 26)
- 6 Кнопки VOLUME (▲▼)**
Используются для регулирования уровня громкости. (☞ стр. 27)



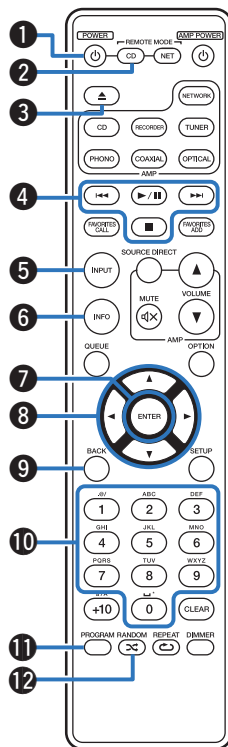

■ Управление CD-проигрывателем

Вы можете управлять CD-проигрывателем Marantz. Чтобы управлять CD-проигрывателем Marantz, нажмите кнопку REMOTE MODE CD для переключения дистанционного управления в режим управления CD-проигрывателем.

- Кнопка REMOTE MODE CD загорается примерно на две секунды.

- 1 Кнопка управления питанием (POWER ϕ)
- 2 Кнопка выбора режима дистанционного управления (REMOTE MODE CD)
- 3 Кнопка открытия и закрытия лотка для диска (\blacktriangle)
- 4 Системные кнопки
- 5 Кнопка выбора режима носителя (INPUT)
- 6 Кнопка информации (INFO)
- 7 Кнопка ENTER
- 8 Кнопки курсора (\blacktriangle \blacktriangledown \blacktriangleleft \blacktriangleright)
- 9 Кнопка BACK
- 10 Кнопки с цифрами (0 – 9)
- 11 Кнопка PROGRAM
- 12 Кнопка RANDOM (∞)



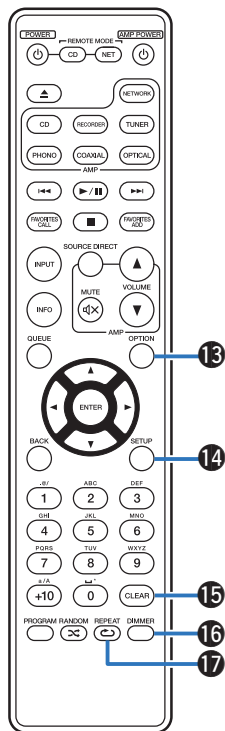

- 13 Кнопка OPTION
- 14 Кнопка SETUP
- 15 Кнопка CLEAR
- 16 Кнопка DIMMER
- 17 Кнопка REPEAT (↺)



- Пульт дистанционного управления может не работать с некоторыми продуктами.
- Усилителем можно управлять с помощью кнопок управления усилителем даже тогда, когда выбран режим работы пульта управления CD.



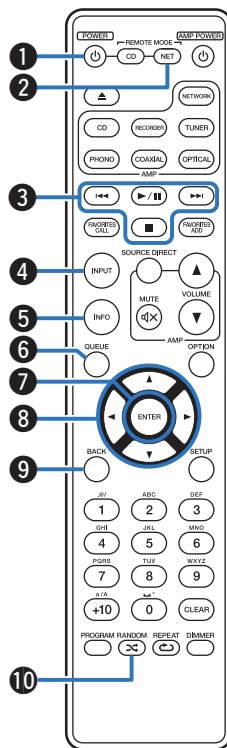

■ Управление сетевым аудиоплеером

Вы можете управлять сетевым аудиоплеером Marantz. Чтобы управлять сетевым аудиоплеером Marantz, нажмите кнопку REMOTE MODE NET для переключения дистанционного управления в режим работы сетевого аудиоплеера.

- Кнопка REMOTE MODE NET загорается примерно на две секунды.

- 1 Кнопка управления питанием (POWER ϕ)
- 2 Кнопка выбора режима дистанционного управления (REMOTE MODE NET)
- 3 Системные кнопки
- 4 Кнопка выбора источника входного сигнала (INPUT)
- 5 Кнопка информации (INFO)
- 6 Кнопка QUEUE
- 7 Кнопка ENTER
- 8 Кнопки курсора ($\Delta \nabla \triangleleft \triangleright$)
- 9 Кнопка BACK
- 10 Кнопка RANDOM (⌘)



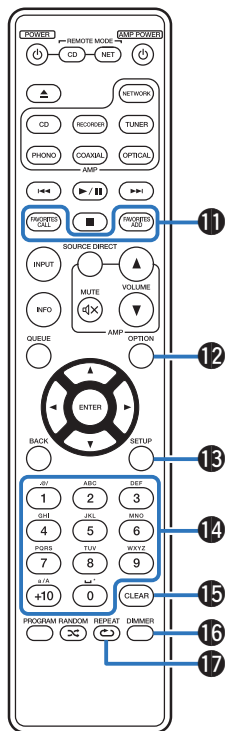

11 Кнопки FAVORITES ADD / CALL

12 Кнопка OPTION

13 Кнопка SETUP

14 Кнопки с цифрами/буквами (0 – 9, +10)

15 Кнопка CLEAR

16 Кнопка DIMMER

17 Кнопка REPEAT (↺)



- Пульт дистанционного управления может не работать с некоторыми продуктами.
- Усилителем можно управлять с помощью кнопок управления усилителем даже тогда, когда выбран режим управления NET.



■ Содержание







Подсоединение акустической системы	16
Подключение устройства воспроизведения	20
Подключение записывающего устройства	21
Соединение с устройством с цифровыми аудиоразъемами выхода	22
Подключение устройств с разъемами для пульта дистанционного управления	23
Подключение кабеля питания	24

ПРИМЕЧАНИЕ

- Не включайте устройство в розетку, пока не будут подсоединены все компоненты.
- Не связывайте сетевые шнуры вместе с соединительными кабелями. Это может привести к возникновению фона переменного тока или другим помехам.

■ Кабели, используемые для подключения

К подключаемым устройствам используйте предназначенные им кабели.

Кабель для колонок	
Кабель для сабвуфера	
Коаксиальный цифровой кабель	
Оптический кабель	
Звуковой кабель	
Кабель для разъема дистанционного управления	



Подсоединение акустической системы

ПРИМЕЧАНИЕ

- Перед подключением акустической системы отключите шнур питания устройства из розетки.
- Выполняйте подсоединение таким образом, чтобы жилы кабелей акустической системы не выступали из клеммы динамика. Возможно срабатывание схемы защиты при соприкосновении центральных проводников с задней панелью или при соприкосновении проводов + и - друг с другом. ("Схема защиты" (☞ стр. 43))
- Запрещается прикасаться к клеммам акустической системы при включенном сетевом шнуре. Это может привести к поражению электрическим током.
- Для работы с усилителем используйте акустические системы с сопротивлением, указанным в таблице ниже.

Клеммы динамиков, используемые с данным устройством	Количество подключенных динамиков	Динамик Сопротивление
SPEAKERS A (Стандартное подключение)	2 (одна акустическая система)	4 – 16 Ω /Ом
SPEAKERS B	2 (одна акустическая система)	4 – 16 Ω /Ом
SPEAKERS A и SPEAKERS B	4 (две акустические системы)	8 – 16 Ω /Ом
SPEAKERS A и SPEAKERS B (Соединение посредством раздвоенных выводов)	2 (одна акустическая система)	4 – 16 Ω /Ом

■ Подключение кабелей к акустической системе

Внимательно проверьте левый (Л) и правый (П) каналы и полярность + (красный) и – (черный) на колонках, присоединенных к устройству, и подключите каналы в соответствии с указанной маркировкой.

- 1 Срежьте около 10 мм изоляции с провода колонок, затем или крепко скрутите сердечник провода, или воспользуйтесь клеммами для подключения.



- 2 На колонках поверните разъемы для подключения против часовой стрелки и немного ослабьте их.



- 3 Вставьте кабель от колонок в разъемы.



- 4 На колонках поверните разъемы для подключения по часовой стрелке и затяните их.



Подключение динамиков А/В

Данное устройство оснащено двумя наборами клемм динамиков (SPEAKER A и SPEAKER B). Один набор динамиков можно подключить к каждому набору разъемов и в общем можно подключить два набора динамиков.

С клемм для подключения акустических систем SPEAKERS A и SPEAKERS B снимается один и тот же сигнал.

Если подключается только одна акустическая система, то можно использовать клеммы либо для SPEAKERS A, либо для SPEAKERS B.

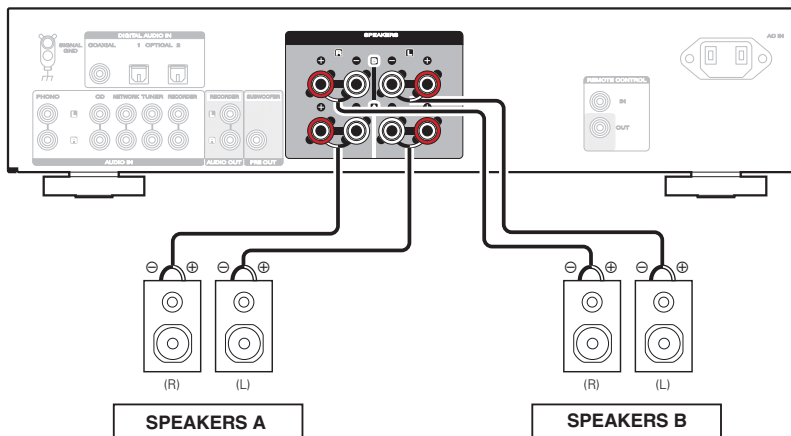

Соединение посредством раздвоенных выводов

Такое соединение ограничивает влияние интерференции сигналов ВЧ-динамиками (высокочастотные динамики) и НЧ-динамиками (низкочастотные динамики), позволяя наслаждаться высококачественным воспроизведением.

При использовании акустических систем, допускающих раздельное подключение частот посредством раздвоенных выводов, соединяйте средне- и высокочастотные клеммы с SPEAKERS B (или SPEAKERS A), а низкочастотные клеммы – с SPEAKERS A (или SPEAKERS B).

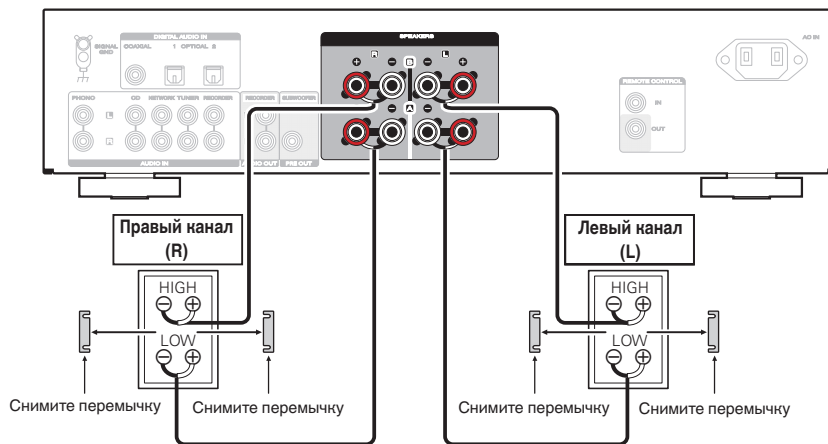

Подключение сабвуфера

Чтобы подключить сабвуфер, воспользуйтесь кабелем для сабвуфера.

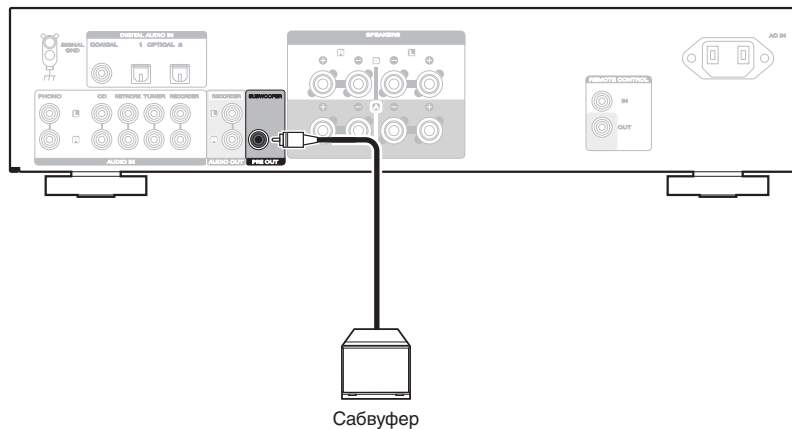

- Громкость сабвуфера привязана к громкости динамиков А.
- Данное устройство не выводит сигнал на сабвуфер, если не задан вывод звука с клеммы SPEAKERS A. (↔ стр. 27)



Подключение устройства воспроизведения

К данному устройству можно подключать проигрыватели виниловых дисков, CD-проигрыватели, сетевые аудиоплееры и тюнеры. Данное устройство совместимо с проигрывателями, оснащенными головкой звукоснимателя с подвижной катушкой низкого уровня выходного сигнала воспользуйтесь одним из имеющихся в продаже усилителем для головки типа MC или повышающим трансформатором. Если установить PHONO в качестве источника входного сигнала устройства и случайно увеличить громкость без подключения проигрывателя, из колонок может раздаваться фоновый шум.

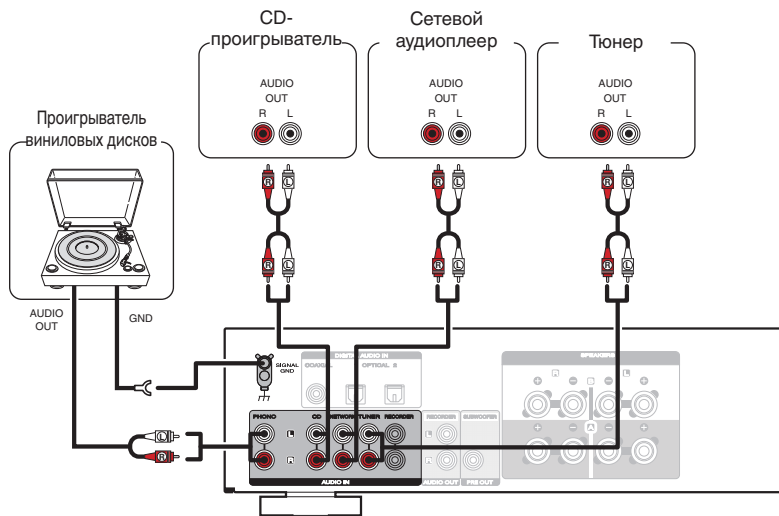

ПРИМЕЧАНИЕ

- Клемма заземления (SIGNAL GND) данного устройства не предназначена для защиты заземления. Если данный разъем подсоединен при наличии большого количества шума, шум можно уменьшить. Обратите внимание, что в зависимости от проигрывателя виниловых дисков подключение заземления может вызвать обратный эффект и увеличить шум. В таком случае необходимость подключения заземления отсутствует.



Подключение записывающего устройства

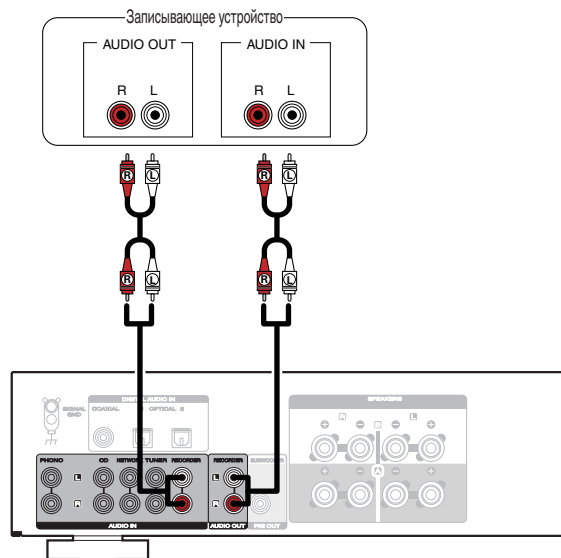

ПРИМЕЧАНИЕ

- Не допускается установка коротко замкнутого контактного разъема в выходные разъемы для записи (AUDIO OUT RECORDER). Это может привести к повреждению.



Соединение с устройством с цифровыми аудиоразъемами выхода

Используйте данное соединение для ввода цифровых аудиосигналов в данное устройство и их преобразования для воспроизведения с помощью цифро-аналогового преобразователя данного устройства. (👉 стр. 29)

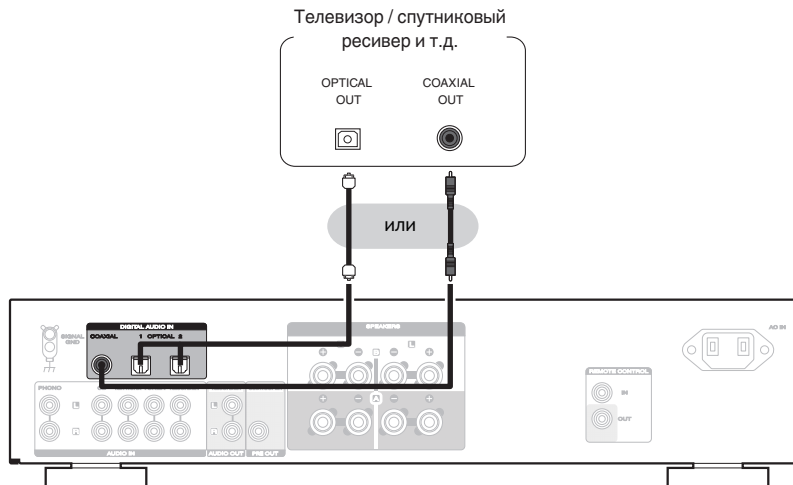

ПРИМЕЧАНИЕ

- Линейные сигналы PCM с частотой дискретизации 32 кГц, 44,1 кГц, 48 кГц, 88,2 кГц, 96 кГц, 176,4 кГц или 192 кГц могут служить входными сигналами для этого устройства.
- Не следует подавать на вход сигналы, отличные от PCM, например Dolby Digital, DTS и AAC. Это приведет к возникновению шумов и возможному повреждению акустической системы.



Подключение устройств с разъемами для пульта дистанционного управления

Управление устройством при помощи пульта дистанционного управления без визуального контакта

Для управления данным устройством без визуального контакта при помощи входящего в комплект пульта ДУ вы можете подключить внешний ИК-приемник к разъемам REMOTE CONTROL. Это необходимо в том случае, если устройство расположено в шкафу или в углу и недоступно для сигнала пульта ДУ.

В этом случае необходимо отключить функцию получения сигнала на пульте дистанционного управления “Настройка функции приема сигналов с пульта ДУ” (☞ стр. 33).

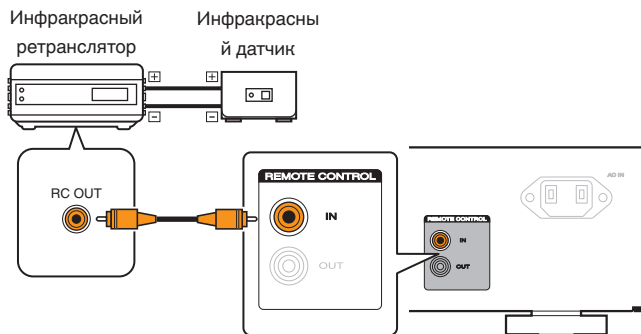

Удаленное подключение аудиоустройств Marantz

Передавать сигналы дистанционного управления можно, просто подключив аудиоустройство Marantz к разъемам REMOTE CONTROL IN/OUT с помощью прилагаемого к устройству кабеля для пульта ДУ. Установите переключатель дистанционного управления на задней панели подключенной аудиосистемы в положение “EXTERNAL”, чтобы использовать эту функцию.

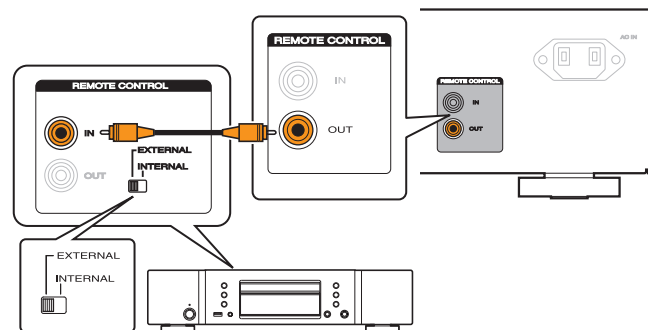

ПРИМЕЧАНИЕ

- Когда пульт дистанционного управления не подключен, обязательно включите функцию получения сигнала на пульте дистанционного управления. Если данная функция отключена, то пульт ДУ использовать нельзя.



Подключение кабеля питания

После подключения всех компонентов, включите устройство в розетку.

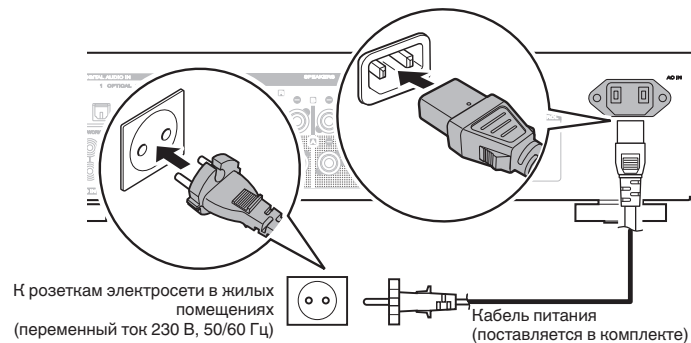

■ Содержание

Включение питания	26
Переключение питания в режим ожидания	26
Выбор динамиков для аудиовыхода	27
Выбор источника входного сигнала	27
Регулировка уровня громкости	27
Временное отключение звука (выключение звука)	27
Настройка тона и баланса	28
Воспроизведение компакт-дисков	28
Подключить и воспроизвести с цифрового устройства (коаксиальный/оптический)	29
Запись	30



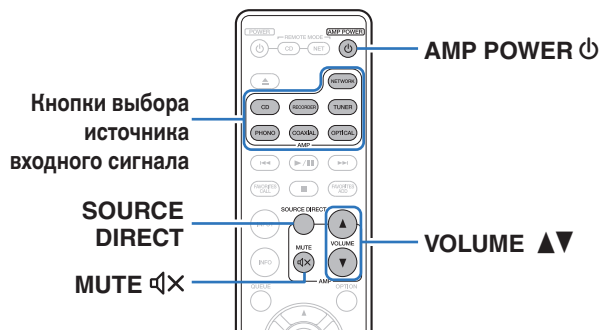

Включение питания

1 Нажмите на главном устройстве кнопку ϕ , чтобы включить питание.

Индикатор выбора входа для выбранного источника загорится голубым цветом.



- Нажмите кнопку AMP POWER ϕ на пульте дистанционного управления, чтобы вывести устройство из режима ожидания.
- Кроме того, Вы можете повернуть INPUT SELECTOR (СЕЛЕКТОР ВХОДА) на основном блоке, когда устройство находится в режиме ожидания, чтобы включить питание.

ПРИМЕЧАНИЕ

- Нажмите кнопку VOLUME на главном устройстве, чтобы выбрать самый низкий уровень громкости перед включением питания.

Переключение питания в режим ожидания

1 Нажмите кнопку AMP POWER ϕ на пульте дистанционного управления.

Индикатор питания загорится красным.

ПРИМЕЧАНИЕ

- Питание продолжает подаваться на некоторые цепи даже тогда, когда питание находится в режиме ожидания. Перед тем как надолго уехать из дома или отправиться в отпуск, нажмите ϕ на основном блоке, чтобы выключить питание, или выньте шнур питания из розетки.

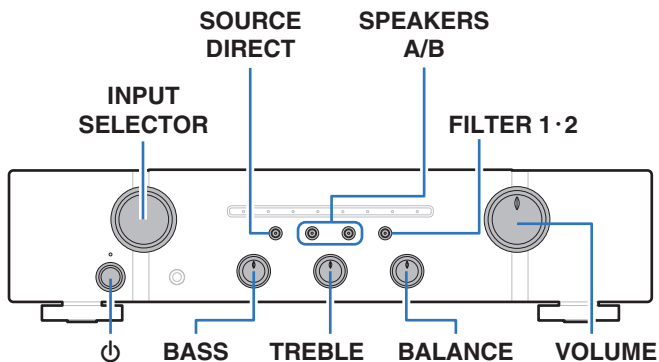

Выбор динамиков для аудиовыхода

- 1 Чтобы выбрать для воспроизведения акустическую систему, нажмите на основном блоке кнопку **SPEAKERS A/B**.

Загорится индикатор выбранных динамиков.



- При использовании наушников нажмите SPEAKERS A/B для выключения всех индикаторов и отключите аудиовыход из клеммы акустической системы.

Выбор источника входного сигнала

- 1 Для начала воспроизведения нажмите кнопку **выбора источника входного сигнала**.

Индикатор выбранного источника входного сигнала загорится голубым цветом.



- Источник входного сигнала также можно выбрать, повернув ручку INPUT SELECTOR на основном блоке.

Регулировка уровня громкости

- 1 Для регулирования уровня громкости используйте кнопку **VOLUME ▲▼**.



- Громкость также можно настроить, повернув регулятор VOLUME на основном блоке.

Временное отключение звука (выключение звука)

- 1 Нажмите кнопку **MUTE** .

Индикатор заданного в этот момент источника входного сигнала загорается красным.



- Для включения звука снова нажмите кнопку **MUTE** .



Настройка тона и баланса

- 1** Нажмите кнопку **SOURCE DIRECT**, чтобы выключить режим обхода схемы регулировки тембра.
Индикатор **SOURCE DIRECT** выключится.
- 2** Поверните регуляторы **BASS**, **TREBLE** и **BALANCE** на основном блоке, чтобы отрегулировать тембр и баланс.

Воспроизведение компакт-дисков

В этом разделе в качестве примера взято воспроизведение компакт-диска.

- 1** Нажмите на главном устройстве кнопку ϕ , чтобы включить питание.
- 2** Нажмите кнопку выбора источника входного сигнала (**CD**), чтобы переключить источник входного сигнала на “**CD**”.
Индикатор выбора входа “**CD**” загорится голубым цветом.
- 3** Включите воспроизведение компакт-диска.
- 4** Для регулирования уровня громкости используйте кнопку **VOLUME ▲▼**.



■ Воспроизведение в режиме прямого источника

Сигнал не проходит через схемы регулирования тембра (**BASS**, **TREBLE** и **BALANCE**), что при воспроизведении обеспечивает более качественный звук.

- 1** Нажмите кнопку **SOURCE DIRECT**, чтобы включить режим обхода схемы регулировки тембра.
Загорится индикатор **SOURCE DIRECT**.



Подключение и воспроизведение с цифрового устройства (коаксиальный/оптический)

- 1 Подключите цифровое устройство к данному устройству. (🔧 стр. 22)
- 2 Нажмите кнопку выбора источника входного сигнала (COAXIAL или OPTICAL), чтобы переключить источник входного сигнала на COAXIAL, OPTICAL 1 или OPTICAL 2.
Индикатор выбранного источника входного сигнала загорится голубым цветом.

 - При нажатии кнопки OPTICAL источник входного сигнала переключается на "OPTICAL 1" или "OPTICAL 2".
- 3 Начните воспроизведение цифрового устройства, подключенного к данному устройству.

 - Индикатор выбора входа "COAXIAL", "OPTICAL 1" или "OPTICAL 2" начнет мигать синим, если это устройство не может обнаружить частоту дискретизации входного сигнала.
- 4 Используйте кнопку VOLUME ▲▼ для регулировки уровня громкости.

■ Изменение параметров фильтров

Это устройство оснащено функцией регулировки качества звука, которая позволяет пользователю слушать воспроизводимое содержимое в нужном качестве звучания. Эта функция работает только при приеме цифрового аудиосигнала.

1 Нажмите кнопку FILTER 1·2.

При каждом нажатии кнопки устройство переключается между фильтрами Filter 1 и Filter 2.

Тип фильтра	FILTER 1·2 индикатор	Отличительные особенности
Filter 1 (По умолчанию)	Горит голубым	Предоставляет короткоимпульсный ответ на опережающее и запаздывающее эхо. Большое количество информации об аудио четко воспроизводит глубокое стереоизображение и относительную позицию источника звука.
Filter 2	Горит фиолетовым	Опережающее и запаздывающее эхо немного длиннее. Звук характеризуется напором и мощностью.



- Индикатор FILTER 1·2 загорается только в том случае, если выбран источник входного сигнала "COAXIAL", "OPTICAL 1" или "OPTICAL 2".



■ Технические характеристики поддерживаемых форматов аудио

См. “Цифро-аналоговый преобразователь” (☞ стр. 43).



- При переключении частоты дискретизации звук может отключиться на 1–2 секунды.

ПРИМЕЧАНИЕ

- Не следует подавать на вход сигналы, отличные от PCM, например Dolby Digital, DTS и AAC. Это приведет к возникновению шумов и возможному повреждению акустической системы.

Запись

Аудиосигналы, входящие в данное устройство, можно вывести на внешнее устройство записи. При записи звука из устройства воспроизведения, подключенного к данному устройству, звук можно записать с помощью устройства воспроизведения все еще подключенного к данному устройству.

- 1 Нажмите на устройстве кнопку Φ , чтобы включить питание.**
- 2 Нажмите кнопку выбора источника входного сигнала, чтобы выбрать записываемый источник входного сигнала.**

Индикатор выбранного источника входного сигнала загорится голубым цветом.
- 3 Начнется запись.**
 - Сведения о необходимых действиях см. в руководстве пользователя записывающего устройства.



■ Содержание

Настройка автоматического режима ожидания	32
Настройка функции приема сигналов с пульта ДУ	33
Настройка кодов дистанционного управления	34



Настройка автоматического ждущего режима

При бездействии устройства в течение 30 минут (когда отсутствует подача звука) его можно настроить на автоматическое переключение в режим ожидания (Автоматический режим ожидания).

Автоматический переход в режим ожидания установлен по умолчанию.

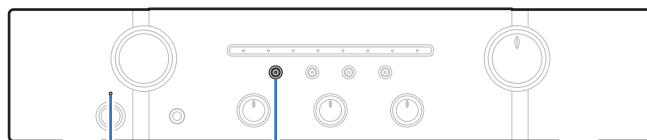

SOURCE DIRECT

Индикатор питания

1 Для включения и выключения нажмите и удерживайте кнопку SOURCE DIRECT в течение 5 секунд или более.

При каждом включении и выключении состояние индикатора питания изменяется следующим образом.

- Когда автоматический режим ожидания включен: индикатор питания мигает красным три раза.
- Когда автоматический режим ожидания выключен: индикатор питания мигает красным один раз.



Настройка функции приема сигналов с пульта ДУ

При подключении ИК-приемника (продается отдельно) к разъему REMOTE CONTROL IN данного устройства выполните следующие действия, чтобы выключить функцию приема усилителем сигналов с пульта ДУ. Если эта функция включена, то управление с помощью пульта дистанционного управления невозможно.

По умолчанию эта функция включена.

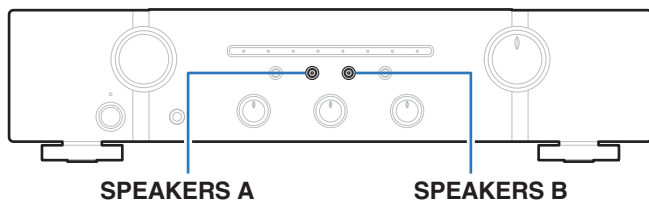

Отключение функции приема сигналов с пульта ДУ

- 1 Нажмите **SPEAKERS B** примерно на 5 секунд, чтобы отключить функцию получения сигнала на пульте дистанционного управления.

Индикатор заданного в данный момент источника входного сигнала трижды мигнет красным.

Включение функции приема сигналов с пульта ДУ

- 1 Нажмите **SPEAKERS A** примерно на 5 секунд, чтобы включить функцию получения сигнала на пульте дистанционного управления.

Индикатор заданного в данный момент источника входного сигнала трижды мигнет голубым.



Настройка кодов дистанционного управления

REMOTE
MODE CD

ENTER

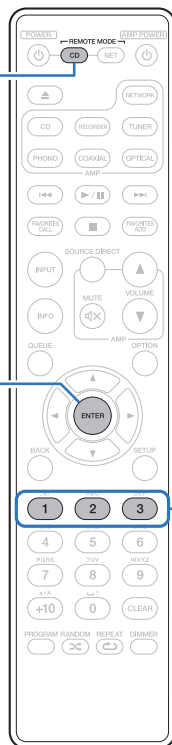

1 - 3

Коды пульта ДУ установлены между данным устройством и входящим в комплект пультом ДУ. Вы можете выбрать один из трех типов кодов пульта ДУ, а пульт ДУ можно использовать для управления устройством при использовании того же кода пульта ДУ. Если три устройства используются в одном и том же месте, всеми тремя устройствами можно управлять одновременно, используя один пульт управления с настройками по умолчанию. Путем установления отдельных кодов пульта ДУ между устройством и пультом управления, пульт управления можно использовать для управления только устройством с таким же кодом пульта управления.

Проверьте работоспособность каждого устройства после настройки кодов.

Настройка по умолчанию — “AMP1”.



- Задайте код дистанционного управления “AMP 1”, если управление данным устройством осуществляется с сетевого аудиоплеера Marantz или другого устройства, подключенного с помощью соединительного кабеля. (☞ стр. 23)



Настройка кодов дистанционного управления для пульта ДУ

■ Настройка кодов дистанционного управления для AMP1, AMP2 или AMP3

1 Удерживайте нажатой кнопку REMOTE MODE CD и одну из кнопок с цифрами 1, 2 или 3 не менее 5 секунд.

- Задайте код дистанционного управления AMP1, AMP2 или AMP3 в соответствии с выбранной кнопкой.

ПРИМЕЧАНИЕ

- Коды дистанционного управления возвращаются к настройкам по умолчанию при извлечении элементов питания. Настройте коды дистанционного управления снова после замены элементов питания.

Настройка кодов дистанционного управления для данного устройства

- 1 Направьте пульт дистанционного управления, для которого был установлен код пульта ДУ на данном устройстве, и нажмите REMOTE MODE CD и ENTER. Индикаторы выбора входа на устройстве мигают, как показано ниже, в соответствии с установленным кодом пульта ДУ.

Коды дистанционного управления	Индикатор выбора входа
AMP 1	Индикатор PHONO мигнет красным три раза
AMP 2	Индикатор CD мигнет красным три раза
AMP 3	Индикатор NETWORK мигнет красным три раза



■ Содержание

Рекомендации

Я хочу слушать телевизор с более высоким качеством звука	37
Я хочу самостоятельно отрегулировать тембр	37
Я хочу, чтобы при воспроизведении точно передавалось исходное звучание	37
Я хочу переключиться на другой фильтр, чтобы изменить желаемое качество звука	37
Я хочу использовать динамики, поддерживающие соединение с двумя проводами	37
Я хочу управлять CD-проигрывателем Marantz или сетевым аудиоплеером с помощью пульта дистанционного управления	37
Я хочу использовать несколько устройств в одном помещении	37

Устранение неполадок

Питание не включается/питание выключено	39
Не работает пульт дистанционного управления	40
Нет звука	41
Параметры звука не соответствуют желаемым	41
Звук прерывается или возникает шум	42
Индикатор FILTER 1·2 не включается	42



Рекомендации

Я хочу слушать телевизор с более высоким качеством звука

- Подключите выходной разъем цифрового звука телевизора к входному разъему цифрового звука (COAXIAL, OPTICAL 1 или OPTICAL 2) данного устройства, а затем переключите источник входного сигнала, выбрав подключенный разъем (COAXIAL, OPTICAL 1 или OPTICAL 2). (🔍 стр. 22)
- В качестве цифрового аудиосигнала на это устройство можно подавать только 2-канальный линейный PCM-сигнал.

Я хочу самостоятельно отрегулировать тембр

- Чтобы отрегулировать звук согласно своим предпочтениям, воспользуйтесь регуляторами BASS, TREBLE и BALANCE. (🔍 стр. 28)

Я хочу, чтобы при воспроизведении точно передавалось исходное звучание

- Включите режим прямого источника. (🔍 стр. 28)

Я хочу переключиться на другой фильтр, чтобы изменить желаемое качество звука

- Измените параметры фильтров. (🔍 стр. 29)

Я хочу использовать динамики, поддерживающие соединение с двумя проводами

- Данное устройство совместимо с соединениями с двумя проводами. Наслаждайтесь высококачественным воспроизведением при использовании соединений с двумя проводами. (🔍 стр. 18)

Я хочу управлять CD-проигрывателем Marantz или сетевым аудиоплеером с помощью пульта дистанционного управления

- Переключите режим работы пульта дистанционного управления. (“Управление CD-проигрывателем” (🔍 стр. 11), “Управление сетевым аудиоплеером” (🔍 стр. 13)) См. также руководства по эксплуатации CD-проигрывателя или сетевого аудиоплеера.

Я хочу использовать несколько устройств в одном помещении

- Задайте отдельные коды дистанционного управления для каждой комбинации устройств и пульта ДУ. (🔍 стр. 35)



Устранение неполадок

В случае возникновения неполадок, прежде всего, проверьте следующее:

1. **Правильно ли выполнены подсоединения?**
2. **Выполняется ли управление устройством в соответствии с руководством пользователя?**
3. **Работает ли остальная аппаратура надлежащим образом?**

Если данное устройство не работает надлежащим образом, проверьте соответствующие признаки в данном разделе.

Если признаки не соответствуют каким-либо из описанных здесь, обратитесь к своему дилеру, поскольку это может быть связано с неполадкой в данном устройстве. В таком случае, немедленно отсоедините устройство от электросети и обратитесь в магазин, в котором Вы приобрели данное устройство.



Питание не включается/питание выключено

Устройство не включается.

- Проверьте надежность подсоединения вилки сетевого шнура к розетке электросети. (👉 стр. 24)

Устройство автоматически выключается.

- Включен Автоматический режим ожидания. Когда проходит приблизительно 30 минут без подачи звука и работы устройства, данное устройство автоматически переключится в режим ожидания. Чтобы выключить Автоматический режим ожидания, нажимайте кнопку SOURCE DIRECT в течение 5 секунд или дольше. (👉 стр. 32)

Питание выключается, а индикатор питания мигает одним длинным и двумя короткими красными сигналами.

- Сбой усилительного каскада данных устройств. Отсоедините шнур питания и свяжитесь с нашим центром по обслуживанию клиентов.

Питание выключается, а индикатор питания мигает одним длинным и тремя короткими красными сигналами.

- Сбой цепи питания данного устройства. Отсоедините шнур питания и свяжитесь с нашим центром по обслуживанию клиентов.

Питание выключается, а индикатор питания мигает одним длинным и четырьмя короткими красными сигналами.

- Вследствие повышения температуры устройства произошла активация схемы защиты. Выключите питание, дайте устройству остыть в течение часа и снова включите его.
- Пожалуйста, переставьте данное устройство в место с хорошей вентиляцией.
- Выключите воспроизведение на устройстве, с которого подается сигнал, затем выключите и снова включите питание.

Питание выключается, а индикатор питания мигает одним длинным и пятью короткими красными сигналами.

- Проверьте подсоединения акустической системы. Возможно, произошло соприкосновение сердечников проводов акустического кабеля, либо один из сердечников отсоединился от разъема и касается задней панели данного устройства, что привело к активации схемы защиты. Отключите питание и примите соответствующие меры — например, аккуратно скрутите сердечник провода повторно или проверьте разъем, а затем снова присоедините провода. (👉 стр. 16)
- Убавьте громкость и снова включите питание.
- Выключите воспроизведение на устройстве, с которого подается сигнал, затем выключите и снова включите питание.
- Если проблему не удастся решить, выключив питание, а затем включив его снова, то это указывает на сбой контура усилителя или контура питания данного устройства. Отсоедините шнур питания и свяжитесь с нашим центром по обслуживанию клиентов.



Не работает пульт дистанционного управления

Не работает пульт дистанционного управления.

- Батарейки разряжены. Замените батарейки новыми. (👉 стр. 5)
- Управляйте пультом ДУ с расстояния не более 7 м от данного устройства и под углом в пределах 30°. (👉 стр. 5)
- Устраните любые препятствия между данным устройством и пультом ДУ.
- Вставьте батарейки в правильном направлении, следя за метками ⊕ и ⊖. (👉 стр. 5)
- Датчик ДУ устройства засвечен сильным светом (прямой солнечный свет, свет люминесцентной лампы инверторного типа и т. п.). Переставьте устройство в место, в котором датчик ДУ не будет засвечиваться сильным светом.
- При использовании видеоаппаратуры 3D пульт ДУ данного устройства может перестать работать из-за помех, вызванных инфракрасной коммуникацией между устройствами (например, телевизором и 3D-очками). В этом случае отрегулируйте взаимное расположение устройств, использующих 3D, и расстояние между ними, чтобы устранить помехи.
- Включите функцию приема сигналов с пульта ДУ. (👉 стр. 33)
- Код пульта ДУ между данным устройством и пультом ДУ различается. Задайте для данного устройства и пульта ДУ один и тот же код дистанционного управления. (👉 стр. 34)



Нет звука

В динамиках нет звука.

- Проверьте подсоединения всех устройств. (🔧 стр. 15)
- Почно подключите все соединительные кабели.
- Проверьте, не перепутаны ли местами подключения входных и выходных разъемов.
- Проверьте, не повреждены ли кабели.
- Проверьте прочность подключения акустических кабелей. Убедитесь, что не потерян контакт между сердечниками проводов и клеммами динамиков. (🔧 стр. 16)
- Надежно закрепите разъемы динамиков. Проверьте, не разболтаны ли разъемы динамиков. (🔧 стр. 16)
- Убедитесь, что выбран правильный источник входного сигнала. (🔧 стр. 27)
- Громкость установлена на минимальный уровень. Отрегулируйте громкость до требуемого уровня. (🔧 стр. 27)
- Отмените режим отключения звука. (🔧 стр. 27)
- Проверьте настройки кнопок SPEAKERS A/B. (🔧 стр. 27)

Мигает индикатор выбора входа COAXIAL, OPTICAL 1 или OPTICAL 2.

- Проверьте соединение коаксиального цифрового кабеля или оптического кабеля. (🔧 стр. 22)
- Выберите Двухканальный линейный PCM в качестве выходного сигнала для цифрового звука подключенного устройства. (🔧 стр. 43)

Параметры звука не соответствуют желаемым

В одном из динамиков нет звука.

- Проверьте прочность подключения акустических кабелей. (🔧 стр. 16)
- Поверните регулятор BALANCE. (🔧 стр. 28)

Левый и правый каналы стереофонического сигнала поменялись местами.

- Проверьте, подключены ли левый и правый динамики к правильным клеммам динамиков. (🔧 стр. 17)



Звук прерывается или возникает шум

При воспроизведении виниловых дисков звук искажен.

- Отрегулируйте давление иглы.
- Проверьте состояние кончика иглы.
- Замените звукоусилитель.

При воспроизведении записи из динамиков раздается гудение.

- Проверьте правильно ли подключен проигрыватель виниловых дисков. (👉 стр. 20)
- Если рядом с проигрывателем расположен телевизор или другая аудио- и видеоаппаратура, эти устройства могут влиять на воспроизводимый звук. Располагайте проигрыватель как можно дальше от телевизора и другой аудио- и видеоаппаратуры.

При воспроизведении записи с высокой громкостью из динамиков раздается гудение. (Явление “подвывания”)

- Установите проигрыватель и динамики на максимально возможное расстояние. (👉 стр. 20)
- Вибрации от акустических систем передаются на проигрыватель через пол. Для поглощения вибраций акустических систем используйте демпфирующие подкладки.

Индикатор FILTER 1·2 не включается

Индикатор FILTER 1·2 не включается.

- Индикатор FILTER 1·2 загорается только в том случае, если выбран источник входного сигнала “COAXIAL”, “OPTICAL 1” или “OPTICAL 2”. Переключите источник входного сигнала на “COAXIAL”, “OPTICAL 1” или “OPTICAL 2”. (👉 стр. 29)



Цифро-аналоговый преобразователь

■ Технические характеристики поддерживаемых форматов аудио

□ Коаксиальный/оптический 1/оптический 2

	Частота дискретизации	Длина в битах
Линейный PCM (2-канальный)	32/44,1/48/88,2/96/ 176,4/192 кГц	16/24 бит



- При поступлении цифрового звукового сигнала, имеющего частоту дискретизации, которая не поддерживается данным устройством, начинает мигать индикатор выбора входа (COAXIAL, OPTICAL 1 или OPTICAL 2).

Словарь терминов

Частота дискретизации

Дискретизация подразумевает снятие отсчетов звуковой волны (аналогового сигнала) с регулярными интервалами и представление амплитуды каждого из отсчетов в цифровом формате (формирование цифрового сигнала).

Количество отсчетов, снимаемых в течение секунды, называется “частота дискретизации”. Чем выше это значение, тем ближе к исходному сигналу будет воспроизводящийся звук.

Сопrotивление акустической системы

Это значение сопротивления переменного тока, выраженное в Ω (Ом).

Чем ниже это значение, тем большей мощности можно достичь.

Прямой источник

Воспроизведение сигнала с максимальным качеством становится возможным, когда входные аудиосигналы выводятся в обход схем управления качеством звука (BASS/TREBLE/BALANCE).

Схема защиты

Это система предотвращения выхода из строя компонентов блока питания при таких отклонениях, как перегрузка, резкие перепады напряжения или перегрев.



Сведения о торговых марках



Adobe, логотип Adobe и Reader являются товарными знаками Adobe Systems Incorporated в США и/или других странах.



Технические характеристики

- Средняя выходная мощность (20 Гц – 20 кГц при одновременном включении обоих каналов):

45 Вт x 2 (нагрузка 8 Ω/Ом)
60 Вт x 2 (нагрузка 4 Ω/Ом)
- Всего гармонических искажений (20 Гц – 20 кГц при одновременном включении обоих каналов с нагрузкой 8 Ω/Ом):

0,08 %

- Диапазон частот на выходе (нагрузка 8 Ω/Ом, 0,06 %):

10 Гц – 50 кГц

- Частотная характеристика (CD, 1 Вт, нагрузка 8 Ω/Ом):

10 Гц – 70 кГц +0 дБ, –1 дБ

- Коэффициент демпфирования (нагрузка 8 Ω/Ом, 40 Гц – 20 кГц):

100

- Входная чувствительность/входной импеданс

PHONO (MM):	2,2 мВ/47 кΩ/кОм
CD, TUNER, NETWORK, RECORDER:	200 мВ/20 кΩ/кОм
- Выходное напряжение

SUBWOOFER OUT:	2,8 В (вход 200 мВ, громкость MAX)
----------------	------------------------------------
- Максимально допустимый уровень на входе PHONO (1 кГц)

MM:	100 мВ
-----	--------
- Отклонение RIAA (20 Гц – 20 кГц):

±1,0 дБ

- Сигнал/шум (IHF-A, нагрузка 8 Ω/Ом)

PHONO (MM):	83 дБ (вход 5 мВ, выход 1 Вт)
CD, TUNER, NETWORK, RECORDER:	102 дБ (вход 2 В, номинальная мощность)
- Выход для наушников:

50 мВт/32 Ω/Ом



- Управление тембром

BASS (50 Гц): ±10 дБ

TREBLE (15 кГц): ±10 дБ

- Цифровой вход

Коаксиальный: 0,5 В (размах)

Оптический : -27 dBm или более

- Рабочая температура:

+5 °С – +35 °С

- Требования к питанию:

Переменный ток 230 В, 50/60 Гц

- Потребляемая мощность:

155 Вт

- Энергопотребление в режиме ожидания :

0,3 Вт

В целях совершенствования продукции технические характеристики и конструкция устройства могут быть изменены без предварительного уведомления.



■ Размеры (Единицы измерения: мм)

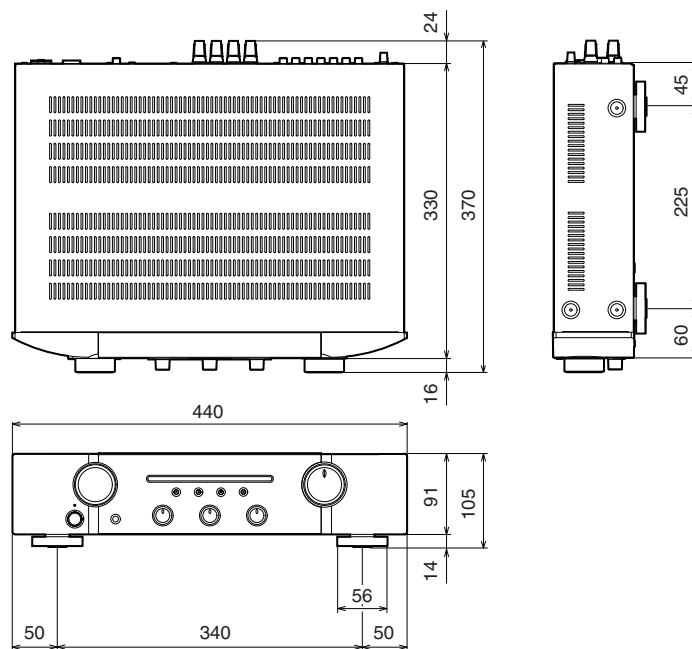

■ Вес: 7,8 кг

Предметный указатель

 А	
Автоматический режим ожидания	32
 В	
Выключение звука	27
 Г	
Громкость	27
 Д	
Динамики	16
Дистанционное управление	23
 З	
Записывающее устройство	21

 И	
Источник входного сигнала	27
 Н	
Настройки кодов дистанционного управления	35
 П	
Подключение динамиков (раздельное подключение частотных полос посредством раздвоенных выводов)	18
Проигрыватель виниловых дисков	20
Прямой источник	28, 43
Пульт дистанционного управления	10
 Р	
Рекомендации	37

 С	
Сетевой аудиоплеер	20
Сопротивление акустической системы	43
Схема защиты	43
 Т	
Тюнер	20
 У	
Устранение неполадок	38
 В	
BALANCE	28
BASS	28
 С	
CD-проигрыватель	20, 28
 Т	
Тембр	28
TREBLE	28



www.marantz.com

You can find your nearest authorized distributor or dealer on our website.

marantz is a registered trademark.