

ESOTERIC

N-01

Network Audio Player

OWNER'S MANUAL..... 3

MODE D'EMPLOI..... 23

MANUAL DEL USUARIO..... 43

IMPORTANT SAFETY INSTRUCTIONS

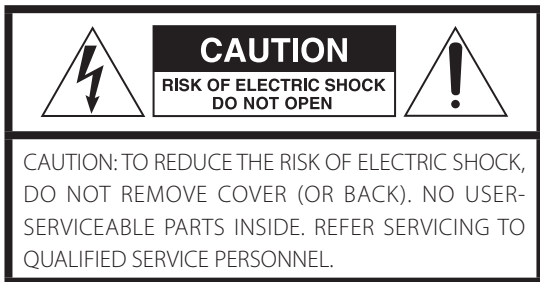

The lightning flash with arrowhead symbol, within an equilateral triangle, is intended to alert the user to the presence of uninsulated "dangerous voltage" within the product's enclosure that may be of sufficient magnitude to constitute a risk of electric shock to persons.



The exclamation point within an equilateral triangle is intended to alert the user to the presence of important operating and maintenance (servicing) instructions in the literature accompanying the appliance.

WARNING: TO PREVENT FIRE OR SHOCK HAZARD, DO NOT EXPOSE THIS APPLIANCE TO RAIN OR MOISTURE.

CAUTION

- DO NOT REMOVE THE EXTERNAL CASES OR CABINETS TO EXPOSE THE ELECTRONICS. NO USER SERVICEABLE PARTS ARE INSIDE.
- IF YOU ARE EXPERIENCING PROBLEMS WITH THIS PRODUCT, CONTACT THE STORE WHERE YOU PURCHASED THE UNIT FOR A SERVICE REFERRAL. DO NOT USE THE PRODUCT UNTIL IT HAS BEEN REPAIRED.
- USE OF CONTROLS OR ADJUSTMENTS OR PERFORMANCE OF PROCEDURES OTHER THAN THOSE SPECIFIED HEREIN MAY RESULT IN HAZARDOUS RADIATION EXPOSURE.

- 1) Read these instructions.
- 2) Keep these instructions.
- 3) Heed all warnings.
- 4) Follow all instructions.
- 5) Do not use this apparatus near water.
- 6) Clean only with dry cloth.
- 7) Do not block any ventilation openings. Install in accordance with the manufacturer's instructions.
- 8) Do not install near any heat sources such as radiators, heat registers, stoves, or other apparatus (including amplifiers) that produce heat.
- 9) Do not defeat the safety purpose of the polarized or grounding-type plug. A polarized plug has two blades with one wider than the other. A grounding type plug has two blades and a third grounding prong. The wide blade or the third prong are provided for your safety. If the provided plug does not fit into your outlet, consult an electrician for replacement of the obsolete outlet.

- 10) Protect the power cord from being walked on or pinched particularly at plugs, convenience receptacles, and the point where they exit from the apparatus.

- 11) Only use attachments/accessories specified by the manufacturer.

- 12) Use only with the cart, stand, tripod, bracket, or table specified by the manufacturer, or sold with the apparatus. When a cart is used, use caution when moving the cart/apparatus combination to avoid injury from tip-over.



- 13) Unplug this apparatus during lightning storms or when unused for long periods of time.

- 14) Refer all servicing to qualified service personnel. Servicing is required when the apparatus has been damaged in any way, such as power-supply cord or plug is damaged, liquid has been spilled or objects have fallen into the apparatus, the apparatus has been exposed to rain or moisture, does not operate normally, or has been dropped.

- The apparatus draws nominal non-operating power from the AC outlet with its POWER or STANDBY/ON switch not in the ON position.
- The mains plug is used as the disconnect device; the disconnect device shall remain readily operable.
- Caution should be taken when using earphones or headphones with the product because excessive sound pressure (volume) from earphones or headphones can cause hearing loss.

WARNING

Products with Class **I** construction are equipped with a power supply cord that has a grounding plug. The cord of such a product must be plugged into an AC outlet that has a protective grounding connection.

IN USA/CANADA, USE ONLY ON 120 V SUPPLY.

CAUTION

- Do not expose this apparatus to drips or splashes.
- Do not place any objects filled with liquids, such as vases, on the apparatus.
- Do not install this apparatus in a confined space such as a book case or similar unit.
- The apparatus should be located close enough to the AC outlet so that you can easily reach the power cord plug at any time.
- If the product uses batteries (including a battery pack or installed batteries), they should not be exposed to sunshine, fire or excessive heat.
- CAUTION for products that use replaceable lithium batteries: there is danger of explosion if a battery is replaced with an incorrect type of battery. Replace only with the same or equivalent type.

IMPORTANT SAFETY INSTRUCTIONS (continued)

Model for USA

This device complies with part 15 of the FCC Rules. Operation is subject to the following two conditions: (1) This device may not cause harmful interference, and (2) this device must accept any interference received, including interference that may cause undesired operation.

This equipment has been tested and found to comply with the limits for a Class B digital device, pursuant to Part 15 of the FCC Rules. These limits are designed to provide reasonable protection against harmful interference in a residential installation. This equipment generates, uses, and can radiate radio frequency energy and, if not installed and used in accordance with the instructions, may cause harmful interference to radio communications. However, there is no guarantee that interference will not occur in a particular installation. If this equipment does cause harmful interference to radio or television reception, which can be determined by turning the equipment off and on, the user is encouraged to try to correct the interference by one or more of the following measures:

- Reorient or relocate the equipment and/or the receiving antenna.
- Increase the separation between the equipment and receiver.
- Connect the equipment into an outlet on a circuit different from that to which the receiver is connected.
- Consult the dealer or an experienced radio/TV technician for help.

Model for Canada

Industry Canada's Compliance Statement:

This Class B digital apparatus complies with Canadian ICES-003.

Model for Europe





This product complies with the European Directives request, and the other Commission Regulations.

CAUTION

Changes or modifications not expressly approved by the party responsible for compliance could void the user's authority to operate the equipment.

For European Customers

Disposal of electrical and electronic equipment and batteries and/or accumulators

- All electrical/electronic equipment and waste batteries/accumulators should be disposed of separately from the municipal waste stream via collection facilities designated by the government or local authorities.
- By disposing of electrical/electronic equipment and waste batteries/accumulators correctly, you will help save valuable resources and prevent any potential negative effects on human health and the environment.
- Improper disposal of waste electrical/electronic equipment and batteries/accumulators can have serious effects on the environment and human health because of the presence of hazardous substances in the equipment.
- The Waste Electrical and Electronic Equipment (WEEE) symbols, which show wheeled bins that have been crossed out, indicate that electrical/electronic equipment and batteries/accumulators must be collected and disposed of separately from household waste. If a battery or accumulator contains more than the specified values of lead (Pb), mercury (Hg), and/or cadmium (Cd) as defined in the Battery Directive (2006/66/EC), then the chemical symbols for those elements will be indicated beneath the WEEE symbol.  
- Return and collection systems are available to end users. For more detailed information about the disposal of old electrical/electronic equipment and waste batteries/accumulators, please contact your city office, waste disposal service or the shop where you purchased the equipment.

ATTENTION

This unit only outputs analog signals from the one selected type of connector.

Set the analog output to XLR2, XLR3, RCA or ES/LA before use.

See "Setting mode" on page 15 and "Output setting" on page 17.

Contents

Thank you for purchasing this ESOTERIC product. Read this manual carefully to get the best performance from this product. After reading it, keep it in a safe place with the warranty card for future reference.

The Owner's Manual can be downloaded from the ESOTERIC website (<http://www.esoteric.jp/indexe.html>).

To use this unit, you must also use a tablet or smartphone that has the dedicated app (free) installed and connect it to the same network as the unit.

IMPORTANT SAFETY INSTRUCTIONS	3
Before use	6
Precautions for use	6
Network connections	7
Making connections	8
Names and functions of parts (main unit)	11
Downloading the remote app	12
Changing the input source	12
Using the USB DAC function	13
Setting mode	15
Setting items and their options	16
Troubleshooting	19
Specifications	21
Dimensional drawings	22

"DSD" is a registered trademark.

Microsoft and Windows are either registered trademarks or trademarks of Microsoft Corporation in the United States and/or other countries.

Apple, Mac, OS X and macOS are trademarks of Apple Inc.

App Store is a service mark of Apple Inc.

Wi-Fi is a trademark or registered trademark of Wi-Fi Alliance.

MEXCEL is a registered trademark of Mitsubishi Cable Industries, Ltd. in Japan and other countries.

ESOTERIC is a trademark of TEAC CORPORATION, registered in the U.S. and other countries.

Other company names, product names and logos in this document are the trademarks or registered trademarks of their respective owners.

Information about copyrights and licensing related to open-source software is provided in the separate "Important Notice Regarding Software" document.

What's in the box

Check to be sure the box includes all the supplied accessories shown below. Please contact the store where you purchased this unit if any of these accessories are missing or have been damaged during transportation.

- Power cord × 1
- Felt pads × 4
- Owner's manual (this document) × 1
- Warranty card × 1

Note about pinpoint feet

High-precision metal pinpoint feet are attached firmly to the bottom plate of this unit.

The stands for these feet are loose, but when the unit is placed in position, it is supported by these pinpoint feet, which will effectively disperse vibrations.

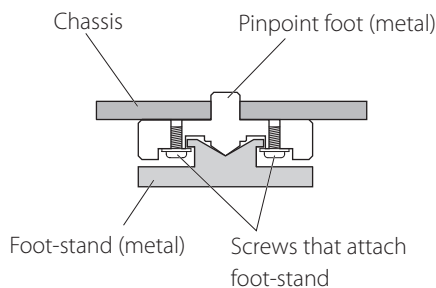

- Apply the included felt pads to the bottoms of the foot-stands to avoid scratching the surface where the unit is placed.

Maintenance

Use a soft dry cloth to wipe the surface of the unit clean. For stubborn smudges, use a damp cloth that has been thoroughly wrung out to remove excess moisture.

⚠ For safety, disconnect the power plug from the outlet before wiping the unit.

- Never spray liquid directly on this unit.
- Do not use chemically-treated wipes, thinner or similar substances because they could damage the surface of the unit.
- Avoid allowing rubber or plastic materials to touch the unit for long periods of time because they could damage the cabinet.

- Do not place anything on top of the unit.
- In order to enable good heat dissipation, leave at least 20 cm (8") between this unit and walls and other equipment when installing it. If you put it in a rack, take precautions to prevent overheating by leaving at least 5 cm (2") open above the top of the unit and at least 10 cm (4") open behind the unit. Failure to provide these gaps could cause heat to build up inside and result in fire.
- Place the unit in a stable location.
- Do not move the unit during use.
- Be careful to avoid injury when moving the unit due to its weight. Have someone help you move it if necessary.
- The voltage supplied to the unit should match the voltage printed on the rear panel. If you are in any doubt regarding this matter, consult an electrician.
- Do not open the body of the unit as this might result in damage to the circuitry or cause electric shock. If a foreign object should get into the unit, contact your dealer.
- When removing the power plug from the wall outlet, always pull directly on the plug; never yank on the cord.

Network connections

Connection example

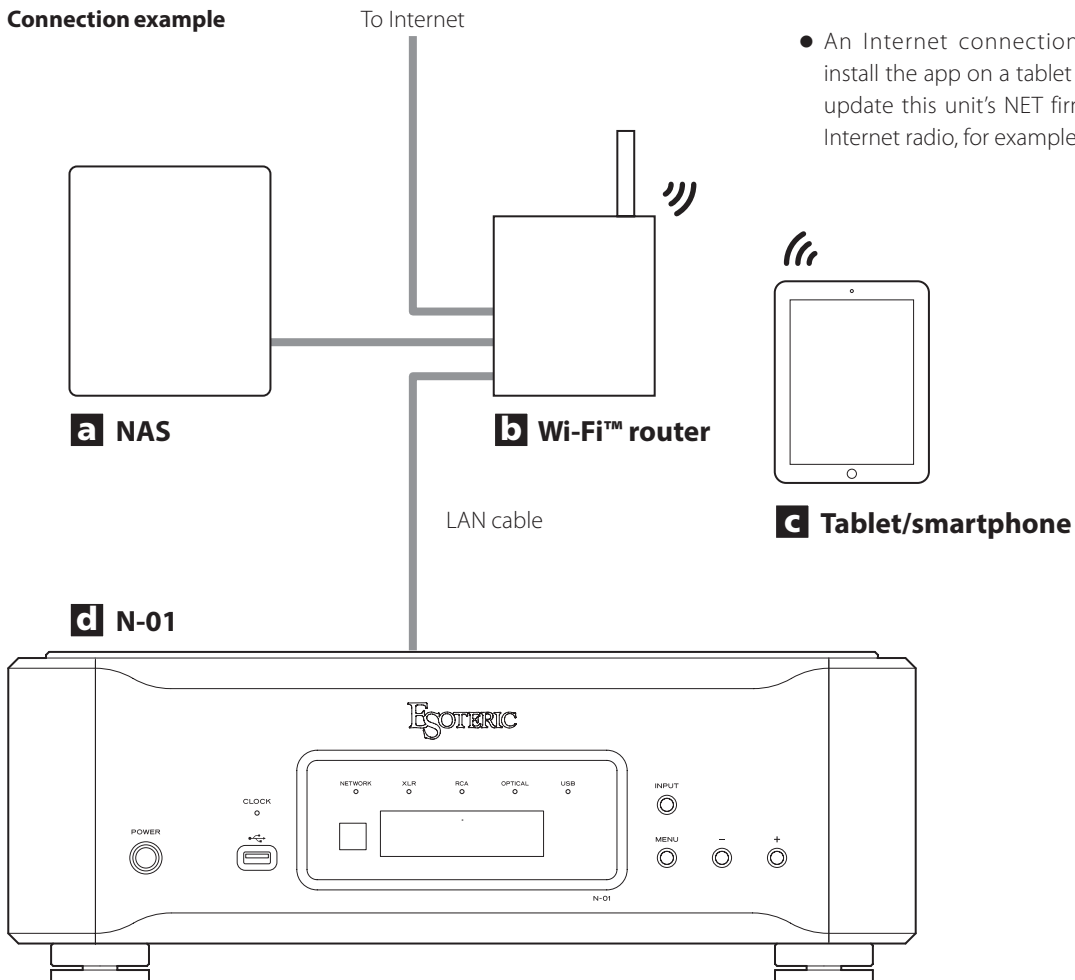

- An Internet connection is necessary to install the app on a tablet or smartphone, to update this unit's NET firmware and to use Internet radio, for example.

a NAS (network-attached storage)

Use to store audio files.
Operation as a UPnP server is necessary to use it as a media server.

b Wi-Fi™ router

Use Wi-Fi to connect the tablet or smartphone to this unit and the NAS.

c Tablet/smartphone

Install the app to control this unit.

d N-01

This unit.

Making connections

Precautions when making connections

- After completing all other connections, plug the power plug into a power outlet.
- Read the owner's manuals of all devices that will be connected, and follow their instructions.

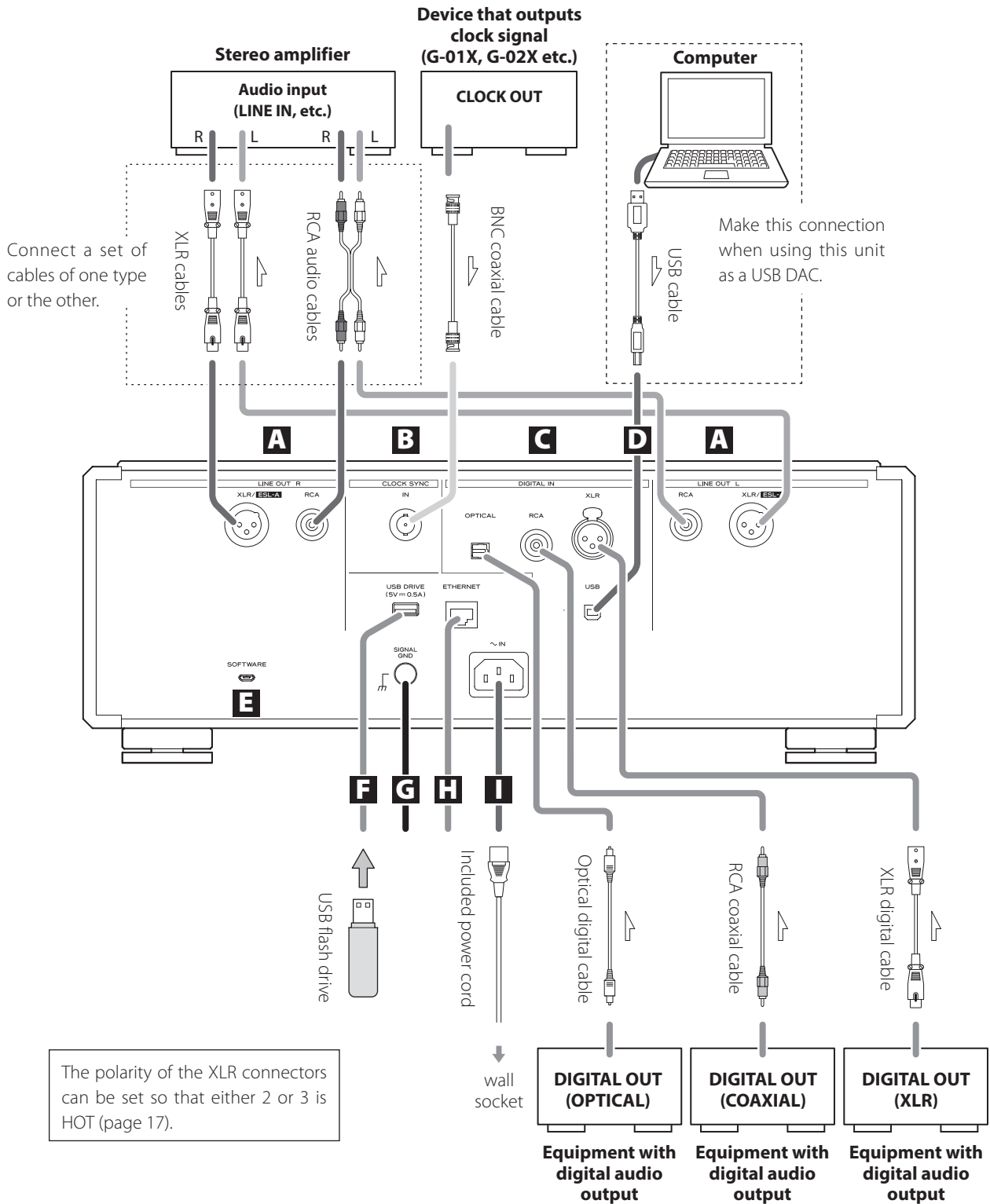

A Analog audio output (LINE OUT) connectors

These output 2 channels of analog audio. Connect the XLR or RCA connectors to an amplifier.

Use commercially-available cables for connections.

XLR, ESL-A: balanced XLR cables
RCA: RCA audio cables

Connect this unit's R connector to the R connector of the amplifier and its L connector to the L connector of the amplifier.

- Analog audio output can be set to either the RCA or XLR connectors (the XLR polarity can be set for pin 2 or 3 HOT) (page 17). Moreover, the XLR connectors also support ES-LINK Analog (page 10).

B CLOCK SYNC IN connector

Use this to input clock synchronization signals. When using a master clock generator, connect its clock output connector to this unit's CLOCK SYNC IN connector.

Use a commercially available BNC coaxial cable for connection.**C Digital audio input (DIGITAL IN) connectors**

Use these to input digital audio. They can be connected to the digital output connectors of appropriate audio devices. They can receive signals with sampling frequencies of 32–192 kHz and bit depths up to 24-bit.

Use commercially-available cables for connections.

OPTICAL: optical digital cable (TOS)
RCA: RCA coaxial digital cable
XLR: XLR digital cable

D USB port

Use to input digital audio from a computer. Connect it to a computer's USB port.

Use a commercially-available USB cable for connection.

- Before connecting, read pages 13 to 14.

E Maintenance (SOFTWARE) port

This is used for maintenance. Do not connect anything to this port unless instructed to do so by our service department.

F USB DRIVE port

Connect USB flash drives that contain music files here.

G SIGNAL GND grounding terminal

The audio quality might be improved by connecting this grounding terminal to an amplifier or other device that is connected to this unit.

- This is not an electrical safety ground.

H ETHERNET port

Use a LAN cable to connect to a network.

Use a commercially-available LAN cable for connection.**I AC power inlet (~IN)**

Connect the included AC power cord to this socket. After completing all other connections, plug the power plug into a power outlet.

 **Use only a genuine ESOTERIC power cord. Use of other power cords could result in fire or electric shock.**

 **Disconnect the power plug from the outlet if you will not use the unit for a long time.**

Use a BNC coaxial cable with 50Ω or 75Ω impedance.

At ESOTERIC, we use **ESOTERIC MEXCEL stressfree cables** for reference.

For detailed information, access the following website.

<http://www.esoteric.jp/products/esoteric/accessory/indexe.html>

Connecting to an amplifier using ESL-A

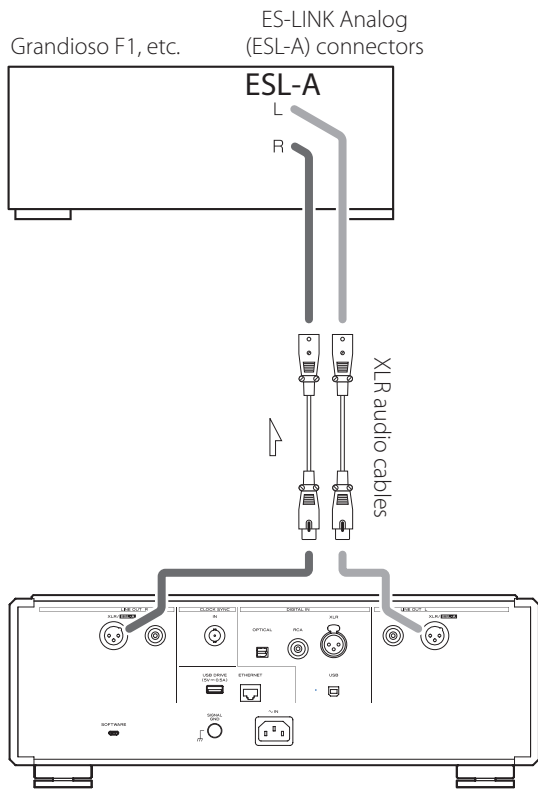

Use XLR audio cables to connect the analog audio output (XLR/ESL-A) connectors on this unit to a Grandioso F1 or other amplifier that has ES-LINK Analog (ESL-A) connectors.

- Set this unit's analog output (OUT) to ESLA.
- You can also connect to the Grandioso F1 using XLR or RCA connectors. Select the connection type that provides the audio quality you prefer.

ES-LINK Analog overview

Using a current transmission method that utilizes the high-performance of an HCLD buffer circuit, which boasts the ability to supply strong current at high speed, the effects of impedance on the signal path are suppressed and transmitting signals purely and powerfully is possible.

- Ordinary balanced cables (with XLR connectors) are used for connection. These connectors can only be used with compatible devices, however, because the transmission format is unique.

Names and functions of parts (main unit)

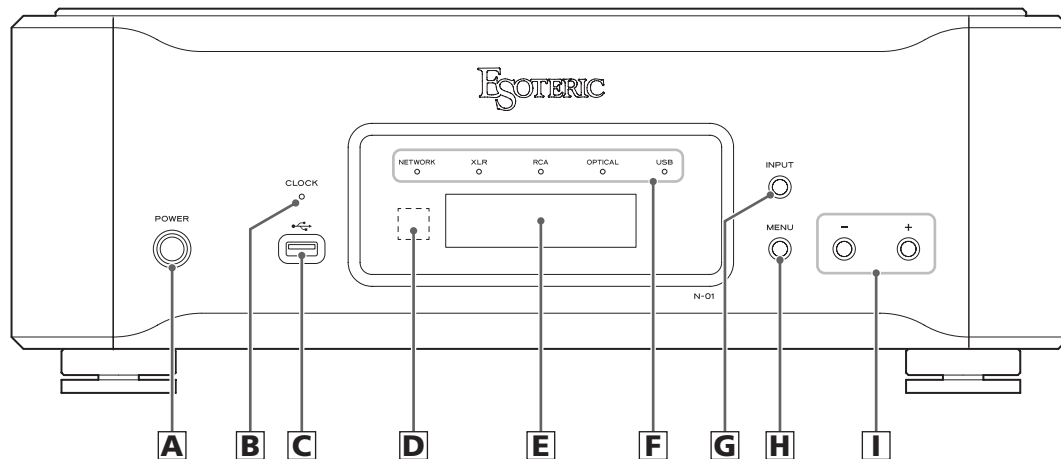

A POWER button

Use to turn the unit on and off.
When the unit is on, the ring around this button lights blue.
When the unit is off, it is unlit.

When not using the unit, turn it off.

B CLOCK indicator

This shows the clock synchronization status.
The indicator blinks when a signal is input through the CLOCK SYNC IN connector, and it lights when the unit is locked to the signal.

C USB drive port (🔌)

Connect USB flash drives that contain music files here.

D Remote control signal receiver

This receives signals from the remote control. When using the remote control, point the end of it toward this receiver panel.

- This unit does not include a remote control.
- The dimmer of this unit can be adjusted using a remote control included with another ESOTERIC product.

E Display

This shows playback time, sampling frequency and other information.

F Input indicators

The indicator for the selected digital input lights.

G INPUT button

Use to change the digital input. Select a connector that has a digital device connected. If no digital signal is being input, the display will blink.

H MENU button

Press to enter setting mode.

I Setting adjustment (+/-) buttons

Use to change values when in setting mode.

- You cannot change the volume with this unit.

+ button

When NETWORK is selected, this switches between showing the playback time and the sampling frequency on the display.

Downloading the remote app

To use the ETHERNET connector or USB drive (DRIVE and Ψ) ports, you must also use a tablet or smartphone that has the dedicated app (free) installed and connect it to the same network as the unit.

By installing the app on a tablet or smartphone, you can use it over a wireless network to operate the unit.

- You can download and use the app for free.



Finding the tablet/smartphone app

Search for "ESOTERIC" in the App Store.

Changing the input source

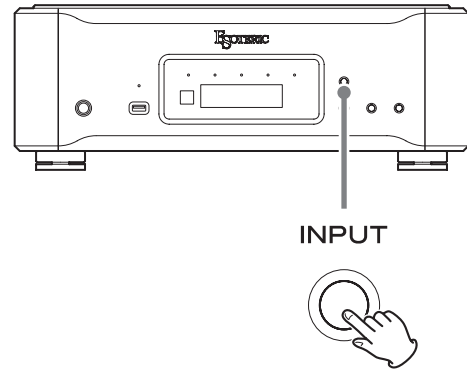

Each time you press the INPUT button, the active input changes in the following order and is shown on the display.

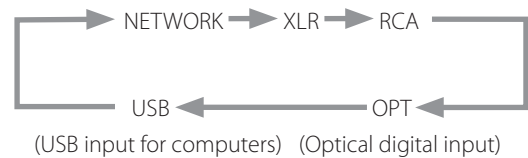

- When NETWORK is selected and DISP>Fs is set, or when an external digital input other than NETWORK is selected, the name and sampling frequency of the selected input appear on the display. If there is no input signal or the unit is not locked to the input signal, the input sampling frequency is not shown.
- When NETWORK is selected and DISP>TIME is set, the elapsed time of the song playing back is shown.
- If the digital input is not a digital audio signal or is an audio signal format that is not supported by this unit, such as Dolby Digital or DTS, "--" will appear in the sampling frequency display area. Set the digital output setting of the connected device to PCM audio output.

Using the USB DAC function

Installing the driver

This unit can be connected by USB and used with a computer running one of the following operating systems.

Operation with other operating systems cannot be assured (as of July 2017).

When using Mac

OS X Lion (10.7)

OS X Mountain Lion (10.8)

OS X Mavericks (10.9)

OS X Yosemite (10.10)

OS X El Capitan (10.11)

macOS Sierra (10.12)

- This unit will work with the standard operating system driver, so there is no need to install a special driver.

When using Windows

The driver works with the following versions.

Windows 7 (32-bit, 64-bit)

Windows 8 (32-bit, 64-bit)

Windows 8.1 (32-bit, 64-bit)

Windows 10 (32-bit, 64-bit)

Installing the driver on a computer

Before you can use this unit to play files on a computer, you must first download the dedicated driver from the following ESOTERIC download page and install it on your computer.

Driver software download page

http://www.esoteric.jp/products/esoteric/usb/usb_driver_e.html

Install the dedicated driver software after downloading it from the above page.

IMPORTANT NOTICE

You must install the dedicated driver software before connecting this unit with a computer using a USB cable.

If you connect the unit to the computer by USB before installing the driver, it will not function properly.

For details about driver installation, see the instructions on the ESOTERIC download page.

Depending on the composition of the computer hardware and software, operation might not be possible even with the above operating systems.

Note about transmission mode

This unit connects using asynchronous HIGH SPEED mode.

The sampling frequencies that can be used for transmission are 44.1, 48, 88.2, 96, 176.4, 192, 352.8, 384, 705.6 and 768 kHz as well as DSD at 2.8, 5.6, 11.2 and 22.5 MHz.

- Even though there is no dedicated driver software for Mac, please use the latest version of ESOTERIC HR Audio Player to play 22.5MHz DSD sources.
- Use the latest version of the dedicated driver to play 22.5MHz DSD sources on Windows.

When connected correctly, you will be able to select "ESOTERIC USB AUDIO DEVICE" as the audio output for the operating system.

In asynchronous mode, the audio data transmitted from the computer will be processed using this unit's clock, enabling it to reduce jitter caused during data transmission.

Using the USB DAC function (continued)

Playing audio files

You can use ESOTERIC HR Audio Player to play audio files on a computer. Please download this free application from the following URL.

http://www.esoteric.jp/products/esoteric/hr_audio/indexe.html

ESOTERIC HR Audio Player software for Windows and Mac supports high-resolution audio source files and high-fidelity playback. You can use it to enjoy the high-quality playback of high-resolution audio sources, including DSD, without needing to make complicated settings.

1 Connect this unit to the computer using a USB cable.

Use a commercially-available USB cable with a connector that matches that of this unit.

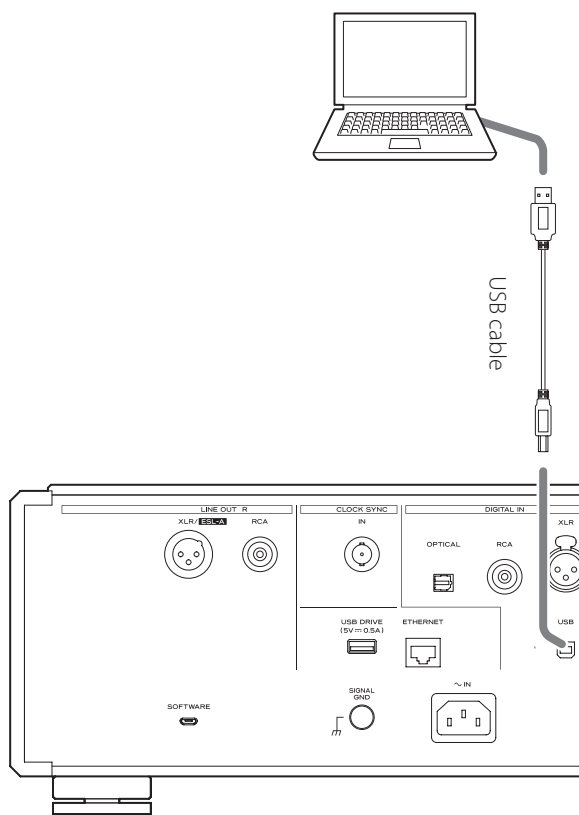

2 Turn the computer on.

Confirm that the operating system has started properly.

3 Press the POWER button to turn the unit on.

POWER



4 Press the INPUT button to select USB (page 12).

INPUT



5 Start playback of an audio file on the computer.

For better audio quality, set the computer volume to its maximum and adjust the volume of the amplifier connected to this unit. Set the amplifier volume to the minimum when you start playback and gradually increase it.

- The computer cannot be used to control this unit, nor can this unit be used to control the computer.
- This unit cannot transmit audio files to the computer by USB.
- Do not do any of the following when playing back audio files over the USB connection. Doing so could cause the computer to malfunction. Always quit the audio playback software before conducting any of these operations.
 - Unplug the USB cable
 - Turn this unit off
 - Change the input
- Computer operation sounds will also be transmitted when playing back audio files over the USB connection. To avoid outputting these sounds, make the necessary settings on your computer.
- If you connect this unit with the computer or change its input to USB after starting the music playback software, audio files might not play back correctly. If this occurs, restart the audio playback software or restart the computer.

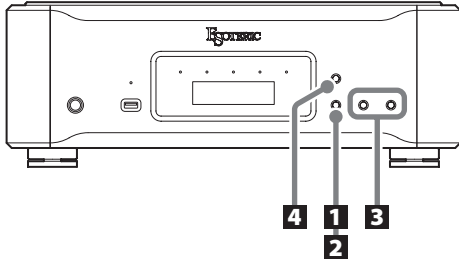

Changing settings

- 1** When stopped or during playback, press the MENU button.

MENU



- 2** Press the MENU button repeatedly to select the item to change.

Each time you press the MENU button, the item shown on the display changes.

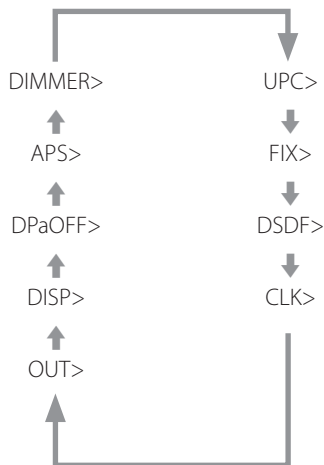

- Some items might not be shown depending on the selected source or operation status.
- FIX will be shown only when UPC> is set to FIX.
- If you do nothing for ten or more seconds, setting mode will end and ordinary display will resume.

- 3** Use the setting adjustment (+/-) buttons to change the settings.



To change multiple items, repeat steps **2** and **3**.

- 4** Press the INPUT button to complete the setting.

INPUT



If you do nothing for ten or more seconds, setting mode will end and ordinary display will resume.

- Settings are retained even if the power plug is disconnected.

Upconversion setting

UPC>***

- This setting can be made for each input.

ORG (original)

The original input signal is sent directly to the D/A converter without upconversion.

2Fs

The sampling frequency of the input source signal will be upconverted by a factor of 2 from 32, 44.1 or 48 kHz to 64, 88.2 or 96 kHz.

4Fs

The sampling frequency of the input source signal will be upconverted by a factor of 4 from 32, 44.1 or 48 kHz (or 2 from 88.2 or 96 kHz) to 128, 176.4 or 192 kHz.

8Fs

The sampling frequency of the input source signal will be upconverted from 32, 44.1, 48, 88.2, 96, 176.4 or 192 kHz (by a factor of 2, 4 or 8) to 256, 352.8 or 384 kHz.

16Fs

The sampling frequency of the input source signal will be upconverted from 32, 44.1, 48, 88.2, 96, 176.4, 192, 352.8 or 384 kHz (by a factor of 2, 4, 8 or 16) to 512, 705.6 or 768 kHz.

DSD

The PCM source signal will be upconverted to 22.5792/24.576MHz DSD.

DSD source signals cannot be upconverted.

FIX

The output format is fixed in this mode.

Regardless of changes to the input source signal, audio signals will always be upconverted or downconverted to the format set by the next item (FIX>) and sent to the D/A converter.

FIX output format setting

FIX>***

- This will be shown only when UPC> is set to FIX.

PCM 44

D/A conversion occurs at 44.1 kHz.

PCM 48

D/A conversion occurs at 48 kHz.

PCM 88

D/A conversion occurs at 88.2 kHz.

PCM 96

D/A conversion occurs at 96 kHz.

PCM176

D/A conversion occurs at 176.4 kHz.

PCM192

D/A conversion occurs at 192 kHz.

PCM352

D/A conversion occurs at 352.8 kHz.

PCM384

D/A conversion occurs at 384 kHz.

PCM705

D/A conversion occurs at 705.6 kHz.

PCM768

D/A conversion occurs at 768 kHz.

DSD2.8M

D/A conversion occurs at 2.8224MHz DSD.

DSD5.6M

D/A conversion occurs at 5.6448MHz DSD.

DSD11M

D/A conversion occurs at 11.2896MHz DSD.

DSD22M

D/A conversion occurs at 22.5792MHz DSD.

Digital filter setting during DSD playback

DSDf>***

- This setting can be made for each input.

OFF

The digital filter that cuts high-frequency harmonic content from the DSD signal is not used.

- If the volume is adjusted (to a value other than 100) using the app when the DSD filter is set to OFF, the unit itself will turn it ON and adjust the audio output. This setting, however, will not be changed.

If the volume is reset to maximum (100) using the app, the unit will turn the DSD filter off again.

ON

The digital filter that cuts high-frequency harmonic content from the DSD signal is used.

- In NETWORK mode, this is automatically turned on when the app is used to adjust the volume (0–99).

Clock sync mode setting

CLK>***

- This setting can be made for each input.
- During XLR, RCA or OPT input, input a clock that is synchronized with the input source. If the source device does not support clock input, set this to OFF.
- During NETWORK and USB input, the clock frequencies that can be input depend on whether the playback file is 44.1 or 48 kHz. 10MHz clock can be input for any type of playback file.

OFF

Clock is not synchronized.

IN

This unit's master clock is synchronized to the clock signal (44.1 kHz, 48 kHz, 88.2 kHz, 96 kHz, 176.4 kHz, 192 kHz or 10 MHz) input through the CLOCK SYNC IN connector and used for operation.

MCK

The 22.5792MHz/24.576MHz signal input through the CLOCK SYNC IN connector is used as the master clock.

Output setting

OUT>***

XLR2

Analog audio signals are output through the XLR connectors with pin 2 HOT.

XLR3

Analog audio signals are output through the XLR connectors with pin 3 HOT.

RCA

Analog audio signals are output through the RCA connectors.

ESLA

Analog audio signals are output as ES-LINK Analog through the XLR connectors.

ATTENTION

This unit will not output audio from the unselected analog audio output connectors.

Network display setting

DISP>***

Fs

This shows the sampling frequency being input.

If there is no input signal or the unit is not locked to the input signal, the input sampling frequency is not shown.

TIME

This shows the elapsed time of the song being played.

Automatic display darkening setting

DPaOFF>***

You can set the display to darken automatically after a set amount of time has elapsed.

- By default, the setting is ON.

ON

The display will automatically darken after 10 minutes elapse without any operation or change in the information shown.

OFF

The display will not automatically darken, but if nothing changes for 10 minutes, its brightness will be lowered to the level of DIMMER>1 to reduce long-term display fading.

- We recommend setting this to ON because brightness irregularities might occur if the same information is shown without change on the display for a long time.

Automatic power saving setting

APS>***

- By default, the setting is 30m.

When the input source is XLR, RCA, OPTICAL or USB, the unit will turn off automatically if the set amount of time passes without being able to lock an input signal from the selected input source.

- The input sources that are not selected have no effect on automatic power saving.

30m

30 minutes

60m

60 minutes

90m

90 minutes

120m

120 minutes

OFF

The automatic power saving function is disabled.

Dimmer setting

DIMMER>***

You can adjust the brightness of this unit's display and indicators.

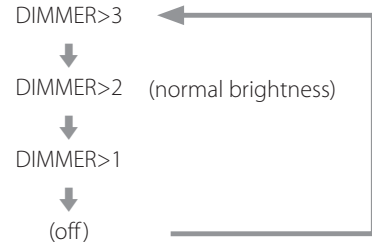

- The dimmer of this unit can be adjusted using the DIMMER button of a remote control included with another ESOTERIC product.
- Even when set to DIMMER>1 or off, a brighter setting will be used when displaying error messages and setting menus.

If you experience a problem with this unit, please take a moment to review the following information before requesting service. Moreover, the problem might be caused by something other than this unit. Please also check the operation of the connected units. If this product still does not operate correctly, contact the retailer where you purchased it.

General

The unit does not turn on.

- ➔ Insert the power plug into an outlet.
- ➔ Check the connection of the power cord to this unit.

The unit automatically turns off.

- ➔ This is because the automatic power saving function turned the unit off. Press the POWER button on the main unit to turn it on. Change the automatic power saving setting if necessary (page 18).

The unit does not respond when buttons are pressed.

- ➔ Multiple button presses without pause can cause the unit to stop responding. After pressing a button, wait momentarily for the unit to respond.

There is noise.

- ➔ Place the unit as far away as possible from TVs and other devices that have strong magnetism.

No sound is output from the speakers. The sound is distorted.

- ➔ Check the connections with the amp and the speakers (page 8).
- ➔ Adjust the volume of the amplifier and other devices.
- ➔ No sound is output when playback is paused. Use the app to resume ordinary playback.
- ➔ Check the analog output setting (page 17).

Clock sync

The CLOCK indicator does not stop blinking.

- ➔ Set clock sync mode to OFF when not using it.
- ➔ A clock signal with which the unit cannot be synchronized might be being input. Check the connection of the CLOCK SYNC IN connector and the settings of the connected device.

A beeping noise is output at a regular interval.

- ➔ If a beeping noise is output at a regular interval when the unit is in clock sync mode, the connected device might not also be in clock sync mode. Check the connection of the CLOCK SYNC IN connector and the clock sync mode setting of the connected device.

An audio file cannot be played back (correctly).

- ➔ Different media servers (NAS) support different types of files. Check the specifications of the media server (NAS) too.

The sound breaks up during playback.

- ➔ If MP3s and other files with low bit rates play back normally, but files at 384 kHz and other high bit rates break up, the ETHERNET speed might be too slow. The audio data is transmitted from the NAS through the router. For this reason, using LAN cables to connect the NAS to the router and the router to this unit is preferable.

USB connections with a computer

Computer does not recognize this unit.

- ➔ See page 13 for information about supported operating systems. Operation with unsupported operating systems is not guaranteed.

There is noise.

- ➔ Starting other applications during playback of an audio file may interrupt playback or cause noise. Do not start other applications during playback.
- ➔ When the unit is connected to a computer via a USB hub, for example, noise might be heard. If this occurs, connect the unit directly to the computer.

Audio files cannot be played back.

- ➔ Connect the computer with this unit and switch to USB before starting the audio playback software and audio file playback. Audio data might not play back correctly if you connect this unit with the computer or change its input to USB after starting the audio playback software.

Since this unit uses a microcontroller, external noise and other interference can cause the unit to malfunction. In such a case, turn the unit off and wait about one minute before restarting operation from the beginning.

Restoring factory settings

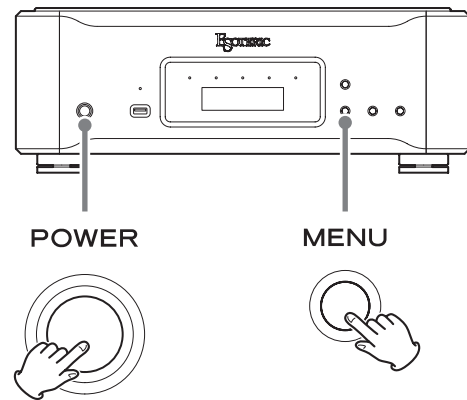

Settings are retained even if the power plug is disconnected.

Follow these procedures to restore all settings to their factory defaults and clear the unit's memory.

1 Turn the unit off.

If the unit is on, press the POWER button to turn it off and wait for more than 30 seconds.

2 Press the POWER button while holding down the MENU button.

When "Setup CLR" (clear settings) appears on the display, release the MENU button.

Note about condensation

If this unit is brought from a cold outdoor environment into a warm room, or the heater has just been turned on in the room where it is located, for example, condensation might occur, resulting in improper operation. If this occurs, leave the unit on and wait 1–2 hours. This should enable normal playback.

Digital audio inputs

XLR connector	1
Input level	5.0 Vp-p
Input impedance	110 Ω
Input signal format	
Linear PCM	32–192 kHz 16/24 bit (AES/EBU)
DSD	2.8 MHz (ES-LINK1, ES-LINK2, DoP)
RCA connector	1
Input level	0.5 Vp-p
Input impedance	75 Ω
Input signal format	
Linear PCM	32–192 kHz 16/24 bit (IEC60958)
DSD	2.8 MHz (DoP)
Optical digital connector	1
Input level	–24.0 dBm to –14.5 dBm peak
Input signal format	
Linear PCM	32–192 kHz 16/24 bit (IEC60958)
DSD	2.8 MHz (DoP)
USB port	1 (Type B)
Input signal format	
Linear PCM	44.1–768 kHz 16/24/32 bit
DSD	2.8 MHz, 5.6 MHz, 11.2 MHz, 22.5 MHz
ETHERNET port	1000BASE-T
Input signal format	
Linear PCM	44.1–384 kHz (stereo) 16/24/32 bit
● 384kHz/32-bit signals will be downconverted to 192kHz/24-bit when played back.	
DSD	2.8 MHz, 5.6 MHz (stereo)
Supported file formats	
PCM lossless	FLAC, Apple Lossless (ALAC), WAV, AIFF
DSD lossless	DSF, DSDIFF (DFF), DoP
Compressed audio	MP3, AAC (m4a container)
USB drive ports	FAT32 and NTFS Single partition, USB 2.0 or higher recommended, 0.5A maximum current supply

Clock sync input

BNC connector	1
Frequencies that can be input (±10 ppm)	44.1 kHz, 48 kHz, 88.2 kHz, 96 kHz 176.4 kHz, 192 kHz, 10 MHz, 22.5792 MHz, 24.576 MHz
Input impedance	50 Ω
Input level	Rectangle wave: equivalent to TTL levels Sine wave: 0.5 to 1.0 Vrms

Analog audio outputs

XLR connectors	1 pair (L/R)
RCA connectors	1 pair (L/R)
Output impedance	
XLR	20 Ω
RCA	23.5 Ω
Maximum output level (at 1 kHz, 10kΩ load)	
XLR	5.0 Vrms
RCA	2.5 Vrms
Frequency response	5 Hz – 70 kHz (–3 dB)
S/N ratio	120 dB
Distortion	0.0007% (1 kHz)

General

Power supply	
Model for Europe	AC 220–240 V, 50/60 Hz
Model for USA/Canada	AC 120 V, 60 Hz
Model for Korea	AC 220 V, 60 Hz
Power consumption	33 W
External dimensions (W × H × D, including protrusions)	445 × 162 × 438 mm (17 5/8" × 6 1/2" × 17 1/4")
Weight	25.7 kg (56 3/4 lb)
Operating temperature	+5°C to +35°C
Operating humidity	5% to 85% (no condensation)
Storage temperature	–20°C to +55°C

Included accessories

- Power cord × 1
- Felt pads × 4
- Owner's manual (this document) × 1
- Warranty card × 1

- Design and specifications are subject to change without notice.
- Weight and dimensions are approximate.
- Illustrations in this manual might differ slightly from production models.

Dimensional drawings

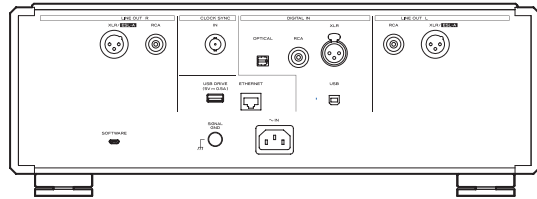
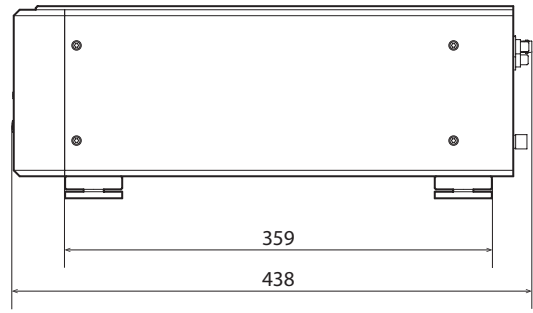
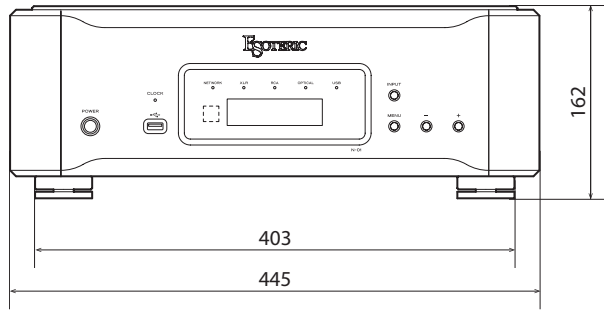

Dimensions in millimeters (mm)

INSTRUCTIONS DE SÉCURITÉ IMPORTANTES

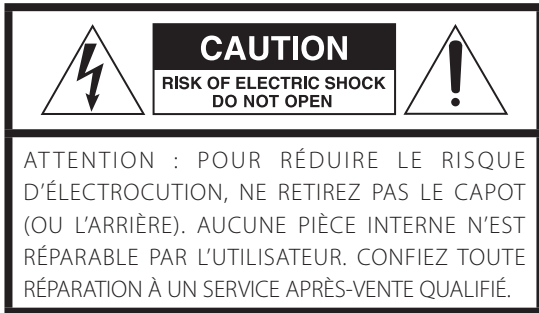

Le symbole d'éclair à tête de flèche dans un triangle équilatéral sert à prévenir l'utilisateur de la présence dans l'enceinte du produit d'une « tension dangereuse » non isolée d'une grandeur suffisante pour constituer un risque d'électrocution pour les personnes.



Le point d'exclamation dans un triangle équilatéral sert à prévenir l'utilisateur de la présence d'instructions importantes de fonctionnement et de maintenance (entretien) dans les documents accompagnant l'appareil.

AVERTISSEMENT : POUR PRÉVENIR LES RISQUES D'INCENDIE ET D'ÉLECTROCUTION, N'EXPOSEZ PAS CET APPAREIL À LA PLUIE NI À L'HUMIDITÉ.

ATTENTION

- NE RETIREZ PAS LES CAPOTS EXTERNES OU BOÎTIERS POUR EXPOSER L'ÉLECTRONIQUE. AUCUNE PIÈCE INTERNE N'EST RÉPARABLE PAR L'UTILISATEUR.
 - SI VOUS RENCONTREZ DES PROBLÈMES AVEC CE PRODUIT, CONTACTEZ LE MAGASIN OÙ VOUS AVEZ ACHETÉ L'UNITÉ. N'UTILISEZ PAS LE PRODUIT TANT QU'IL N'A PAS ÉTÉ RÉPARÉ.
 - L'UTILISATION DE COMMANDES, DE RÉGLAGES OU LE SUIVI DE PROCÉDURES AUTRES QUE CE QUI EST DÉCRIT DANS CE DOCUMENT PEUT PROVOQUER UNE EXPOSITION À UN RAYONNEMENT DANGEREUX.
- 1) Lisez ces instructions.
 - 2) Conservez ces instructions.
 - 3) Tenez compte de tous les avertissements.
 - 4) Suivez toutes les instructions.
 - 5) N'utilisez pas cet appareil avec de l'eau à proximité.
 - 6) Ne nettoyez l'appareil qu'avec un chiffon sec.
 - 7) Ne bloquez aucune ouverture de ventilation. Installez-le conformément aux instructions du fabricant.
 - 8) N'installez pas l'appareil près de sources de chaleur telles que des radiateurs, bouches de chauffage, poêles ou autres appareils (y compris des amplificateurs) dégageant de la chaleur.

- 9) Ne neutralisez pas la fonction de sécurité de la fiche polarisée ou de terre. Une fiche polarisée a deux broches, l'une plus large que l'autre. Une fiche de terre a deux broches identiques et une troisième broche pour la mise à la terre. La broche plus large ou la troisième broche servent à votre sécurité. Si la fiche fournie n'entre pas dans votre prise, consultez un électricien pour le remplacement de la prise obsolète.
- 10) Évitez de marcher sur le cordon d'alimentation et de le pincer, en particulier au niveau des fiches, des prises secteur, et du point de sortie de l'appareil.
- 11) N'utilisez que des fixations/accessoires spécifiés par le fabricant.
- 12) Utilisez-le uniquement avec des chariots, socles, trépieds, supports ou tables spécifiés par le fabricant ou vendus avec l'appareil. Si un chariot est utilisé, faites attention à ne pas être blessé par un renversement lors du déplacement de l'ensemble chariot/appareil.
- 13) Débranchez cet appareil en cas d'orage ou de non utilisation prolongée.
- 14) Confiez toute réparation à des techniciens de maintenance qualifiés. Une réparation est nécessaire si l'appareil a été endommagé d'une quelconque façon, par exemple si le cordon ou la fiche d'alimentation est endommagé, si du liquide a été renversé sur l'appareil ou si des objets sont tombés dedans, si l'appareil a été exposé à la pluie ou à l'humidité, s'il ne fonctionne pas normalement, ou s'il est tombé.



- L'appareil tire un courant nominal de veille de la prise secteur quand son interrupteur POWER ou STANDBY/ON n'est pas en position ON.
- La fiche secteur est utilisée comme dispositif de déconnexion et doit donc toujours rester disponible.
- Des précautions doivent être prises en cas d'utilisation d'écouteurs ou d'un casque avec le produit car une pression sonore excessive (volume trop fort) dans les écouteurs ou dans le casque peut causer une perte auditive.

AVERTISSEMENT

Les produits ayant une construction de Classe **I** sont équipés d'un cordon d'alimentation avec une fiche de terre. Le cordon d'un tel produit doit être branché dans une prise secteur avec terre de sécurité.

AUX USA/CANADA, UTILISEZ UNIQUEMENT UNE TENSION D'ALIMENTATION DE 120 V.

INSTRUCTIONS DE SÉCURITÉ IMPORTANTES (suite)

ATTENTION

- N'exposez pas cet appareil aux gouttes ni aux éclaboussures.
- Ne placez pas d'objet rempli de liquide sur l'appareil, comme par exemple un vase.
- N'installez pas cet appareil dans un espace confiné comme une bibliothèque ou un meuble similaire.
- L'appareil doit être placé suffisamment près de la prise de courant pour que vous puissiez à tout moment attraper facilement la fiche du cordon d'alimentation.
- Si le produit utilise des piles/batteries (y compris un pack de batteries ou des piles installées), elles ne doivent pas être exposées au soleil, au feu ou à une chaleur excessive.
- PRÉCAUTION pour les produits qui utilisent des batteries remplaçables au lithium : remplacer une batterie par un modèle incorrect entraîne un risque d'explosion. Remplacez-les uniquement par un type identique ou équivalent.

Modèle pour le Canada

Déclaration de conformité d'Industrie Canada :
CET APPAREIL NUMÉRIQUE DE LA CLASSE B EST CONFORME À LA
NORME NMB-003 DU CANADA

Modèle pour l'Europe





Ce produit est conforme aux directives européennes et aux autres réglementations de la Commission européenne.

ATTENTION

Les changements ou modifications non expressément approuvés par la partie responsable de la conformité peuvent invalider le droit de l'utilisateur à faire fonctionner l'équipement.

Pour les consommateurs européens

Mise au rebut des équipements électriques et électroniques et des piles et/ou accumulateurs

- a) Tout équipement électrique/électronique et pile/accumulateur hors d'usage doit être traité séparément de la collecte municipale d'ordures ménagères dans des points de collecte désignés par le gouvernement ou les autorités locales.
- b) En vous débarrassant correctement des équipements électriques/électroniques et piles/accumulateurs hors d'usage, vous contribuerez à la sauvegarde de précieuses ressources et à la prévention de potentiels effets négatifs sur la santé humaine et l'environnement.
- c) Le traitement incorrect des équipements électriques/électroniques et piles/accumulateurs hors d'usage peut avoir des effets graves sur l'environnement et la santé humaine en raison de la présence de substances dangereuses dans les équipements.
- d) Le symbole de déchets d'équipements électriques et électroniques (DEEE), qui représente une poubelle à roulettes barrée d'une croix, indique que les équipements électriques/électroniques et piles/accumulateurs doivent être collectés et traités séparément des déchets ménagers. 
Si une pile ou un accumulateur contient plus que les valeurs de plomb (Pb), mercure (Hg) et/ou cadmium (Cd) spécifiées dans la directive sur les piles et accumulateurs (2006/66/CE), alors les symboles chimiques de ces éléments seront indiqués sous le symbole DEEE.  **Pb, Hg, Cd**
- e) Des systèmes de retour et de collecte sont disponibles pour l'utilisateur final. Pour des informations plus détaillées sur la mise au rebut des vieux équipements électriques/électroniques et piles/accumulateurs hors d'usage, veuillez contacter votre mairie, le service d'ordures ménagères ou le magasin dans lequel vous avez acquis l'équipement.

ATTENTION

Cette unité ne produit des signaux analogiques que par le type de prise sélectionné.

Réglez la sortie analogique sur XLR2, XLR3, RCA ou ESLA avant l'utilisation.

Voir « Mode de réglage » en page 35 et « Réglage de sortie » en page 37.

Sommaire

Nous vous remercions d'avoir choisi ce produit ESOTERIC.

Lisez attentivement ce mode d'emploi pour tirer les meilleures performances de ce produit. Après l'avoir lu, gardez-le en lieu sûr avec la carte de garantie pour vous y référer ultérieurement.

Le mode d'emploi peut être téléchargé depuis le site web ESOTERIC (<http://www.esoteric.jp/indexe.html>).

Pour utiliser cette unité, vous devez également employer une tablette ou un smartphone avec l'app dédiée (gratuite) installée et la connecter au même réseau que l'unité.

INSTRUCTIONS DE SÉCURITÉ IMPORTANTES.....	23
Avant l'utilisation	26
Précautions d'emploi	26
Connexions réseau	27
Faire les branchements	28
Nomenclature et fonctions des parties (unité principale)	31
Téléchargement de l'app de télécommande	32
Changement de la source d'entrée.....	32
Emploi de la fonction convertisseur N/A USB.....	33
Mode de réglage	35
Paramètres de réglage et leurs options.....	36
Guide de dépannage.....	39
Caractéristiques techniques.....	41
Schémas avec cotes	42

"DSD" is a registered trademark.

Microsoft and Windows are either registered trademarks or trademarks of Microsoft Corporation in the United States and/or other countries.

Apple, Mac, OS X and macOS are trademarks of Apple Inc.

App Store is a service mark of Apple Inc.

Wi-Fi is a trademark or registered trademark of Wi-Fi Alliance.

MEXCEL is a registered trademark of Mitsubishi Cable Industries, Ltd. in Japan and other countries.

ESOTERIC is a trademark of TEAC CORPORATION, registered in the U.S. and other countries.

Les autres noms de société et de produit et les logos présents dans ce document sont des marques commerciales ou déposées de leurs détenteurs respectifs.

Des informations sur les droits d'auteur et les concessions de licences en rapport avec les logiciels Open Source sont fournies à part dans le document « Important Notice Regarding Software » (Informations importantes concernant les logiciels).

Contenu de l'emballage

Vérifiez que vous disposez bien de tous les accessoires indiqués ci-dessous. Veuillez contacter le magasin dans lequel vous avez acheté cette unité si l'un de ces accessoires manque ou a été endommagé durant le transport.

- Cordon d'alimentation × 1
- Patins en feutre × 4
- Mode d'emploi (ce document) × 1
- Carte de garantie × 1

Note sur les pieds de découplage

Des pieds à pointeau métallique de haute précision sont solidement fixés à la plaque inférieure de cette unité.

Leur plateau de protection n'est pas fixé de façon rigide, mais quand l'unité est posée à sa place, elle est soutenue par ces pieds à pointeau, qui dispersent efficacement les vibrations.

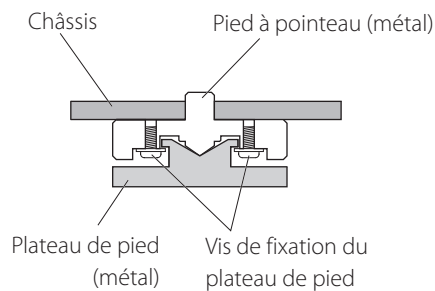

- Fixez les patins de feutre fournis sous les pieds de protection pour éviter de rayer la surface sur laquelle est placée l'unité.

Entretien

Utilisez un chiffon sec et doux pour nettoyer la surface de l'unité. Pour les taches tenaces, utilisez un chiffon humide soigneusement essoré afin d'éliminer l'excès d'humidité.

⚠ Par sécurité, débranchez la fiche d'alimentation de la prise secteur avant de nettoyer l'unité.

- Ne vaporisez jamais du liquide directement sur cette unité.
- N'utilisez pas de lingettes de nettoyage imbibées de produits chimiques, de diluant ou de substances similaires car cela pourrait endommager la surface de l'unité.
- Évitez un contact prolongé de l'unité avec des matériaux caoutchouteux ou plastiques car ceux-ci peuvent endommager le boîtier.

- Ne placez rien sur l'unité.
- Afin de permettre une bonne dissipation de la chaleur, laissez au moins 20 cm entre cette unité et les murs et les autres équipements lors de l'installation. Si vous la placez dans un rack, prenez les précautions nécessaires pour éviter la surchauffe en laissant au moins 5 cm d'espace libre au-dessus de l'unité et au moins 10 cm derrière.
Ne pas laisser ces espaces peut faire monter la température au risque d'entraîner un incendie.
- Placez l'unité dans un endroit stable.
- Ne déplacez pas l'unité durant l'utilisation.
- En raison du poids de l'unité, prenez garde à ne pas vous blesser quand vous la déplacez. Faites vous aider si nécessaire quand vous la déplacez.
- La tension d'alimentation de l'unité doit correspondre à la tension imprimée sur son panneau arrière. Si vous avez des doutes à ce sujet, consultez un électricien.
- N'ouvrez pas le boîtier de l'unité car cela peut endommager les circuits ou causer un choc électrique. Si un objet étranger pénètre dans l'unité, consultez votre revendeur.
- Quand vous débranchez le cordon d'alimentation de la prise secteur, tirez toujours sur sa fiche, jamais sur le cordon.

Exemple de connexion

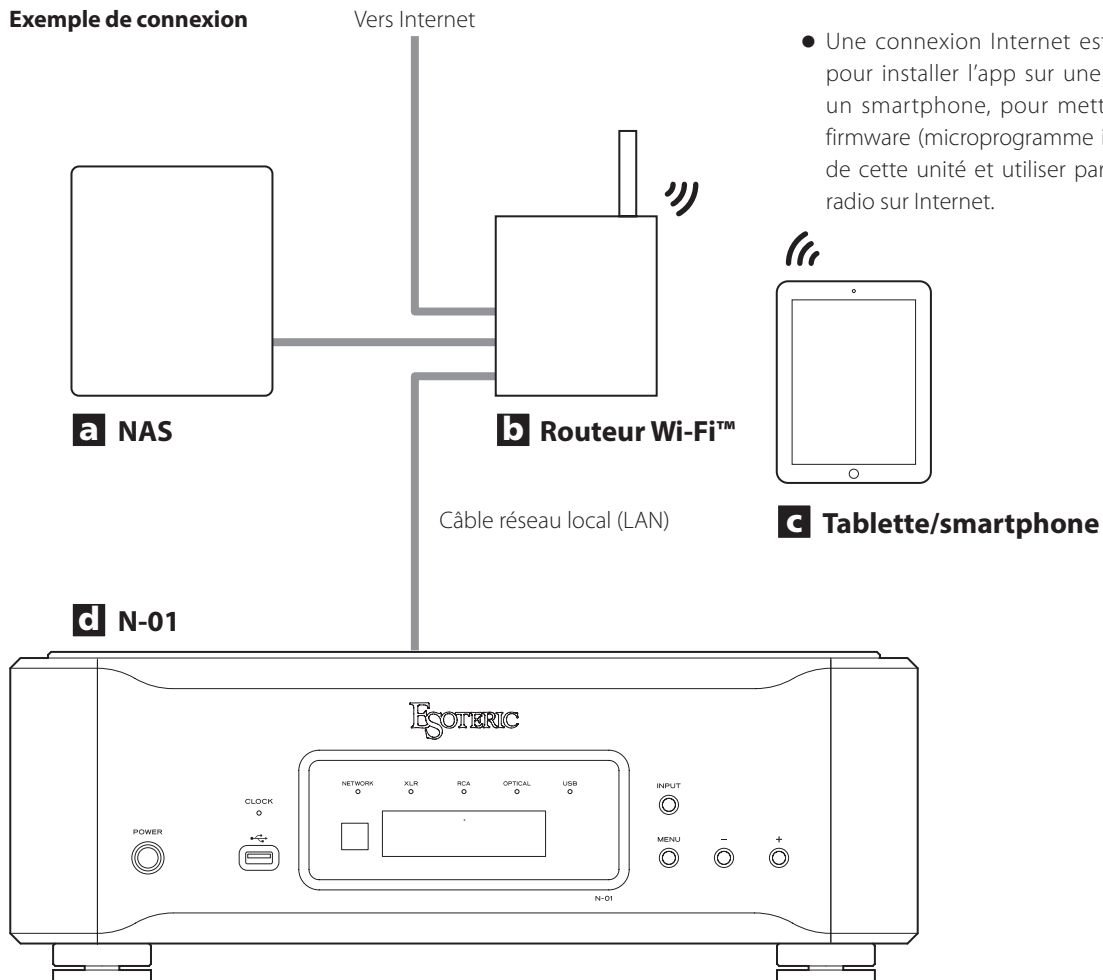

- Une connexion Internet est nécessaire pour installer l'app sur une tablette ou un smartphone, pour mettre à jour le firmware (microprogramme interne) NET de cette unité et utiliser par exemple la radio sur Internet.

a Serveur NAS de stockage en réseau

Sert à stocker les fichiers audio.
Pour qu'il puisse servir de serveur de médias, il doit fonctionner comme serveur UPnP.

b Routeur Wi-Fi™

Utilisez le Wi-Fi pour connecter la tablette ou le smartphone à cette unité et le NAS.

c Tablette/smartphone

Installez l'app pour contrôler cette unité.

d N-01

Cette unité.

Faire les branchements

⚠ Précautions lors des branchements

- Après avoir terminé tous les autres branchements, insérez la fiche du cordon d'alimentation dans une prise secteur.
- Lisez les modes d'emploi de tous les appareils qui seront connectés et suivez leurs instructions.

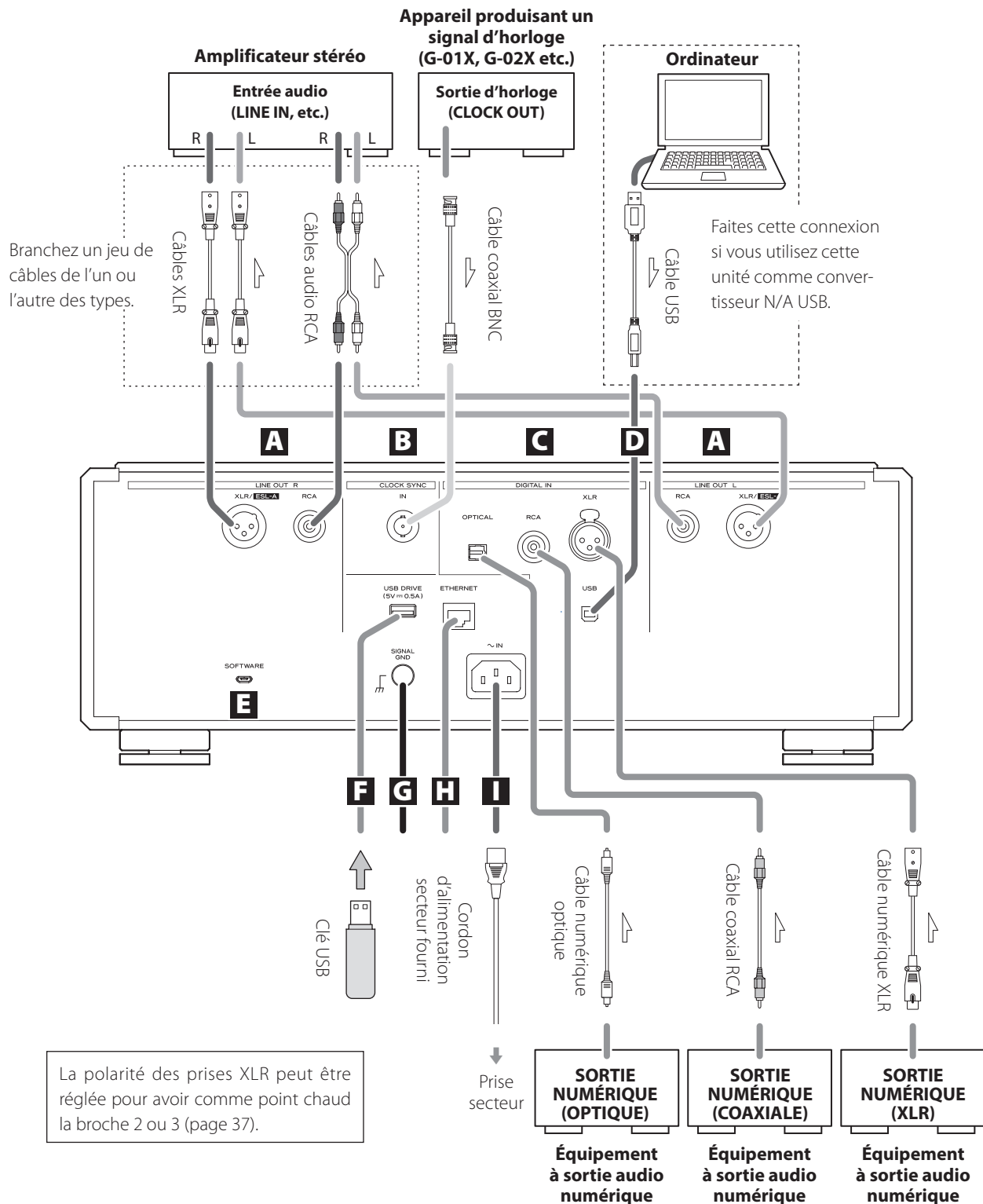

A Prises de sortie audio analogique (LINE OUT)

Elles produisent 2 canaux audio analogiques. Reliez les prises XLR ou RCA à un amplificateur.

Utilisez des câbles du commerce pour les branchements.

XLR, ESL-A : câbles XLR symétriques

RCA : câbles audio RCA

Reliez la prise R (droite) de cette unité à la prise R de l'amplificateur, et sa prise L (gauche) à la prise L de l'amplificateur.

- La sortie audio analogique peut être réglée pour utiliser les prises RCA ou XLR (la polarité des XLR peut être réglée pour que le point chaud soit sur la broche 2 ou sur la broche 3, voir page 37). De plus, les prises XLR prennent aussi en charge la liaison ES-LINK Analog (page 30).

B Prise d'entrée de synchro (CLOCK SYNC IN)

Sert à recevoir les signaux de synchronisation d'horloge.

Si vous utilisez un générateur d'horloge maître, raccordez sa sortie d'horloge à la prise CLOCK SYNC IN de cette unité.

Pour le branchement, utilisez un câble coaxial BNC du commerce.

C Prises d'entrée audio numérique (DIGITAL IN)

Servent à recevoir l'audio numérique. Elles peuvent être reliées aux prises de sortie numérique des appareils audio appropriés. Elles peuvent recevoir des signaux avec des fréquences d'échantillonnage de 32–192 kHz et des résolutions atteignant 24 bits.

Utilisez des câbles du commerce pour les branchements.

OPTICAL : câble numérique optique (TOS)

RCA : câble numérique coaxial RCA

XLR : câble numérique XLR

D Port USB

Sert à recevoir l'audio numérique d'un ordinateur. Reliez-le au port USB d'un ordinateur.

Pour le branchement, utilisez un câble USB du commerce.

- Avant de brancher, lisez les pages 33 à 34.

E Port de maintenance (SOFTWARE)

Il est utilisé pour la maintenance. N'y branchez rien sauf si vous êtes invité à le faire par notre service après-vente.

F Port USB DRIVE

Insérez ici des clés USB contenant des fichiers musicaux.

G Borne de masse SIGNAL GND

La qualité audio peut être améliorée en reliant cette borne de masse à un amplificateur ou à un autre appareil connecté à cette unité.

- Ce n'est pas un branchement de terre de sécurité électrique.

H Port ETHERNET

Utilisez un câble réseau local (LAN) pour la connexion à un réseau.

Pour le branchement, utilisez un câble réseau local (LAN) du commerce.

I Prise d'entrée secteur (~IN)

Branchez le cordon d'alimentation secteur fourni à cette prise.

Après avoir terminé tous les autres branchements, insérez la fiche du cordon d'alimentation dans une prise secteur.

⚠ N'utilisez qu'un authentique cordon d'alimentation ESOTERIC. L'utilisation d'autres cordons d'alimentation peut entraîner un incendie ou un choc électrique.

⚠ Débranchez le cordon de la prise secteur en cas de non-utilisation prolongée de l'unité.

Utilisez un câble coaxial BNC d'une impédance de 50 Ω ou 75 Ω.

Chez ESOTERIC, nous utilisons comme référence des **câbles ESOTERIC MEXCEL sans contrainte**.

Pour des informations détaillées, visitez le site web suivant.

<http://www.esoteric.jp/products/esoteric/accessory/indexe.html>

Branchement à un amplificateur par ESL-A

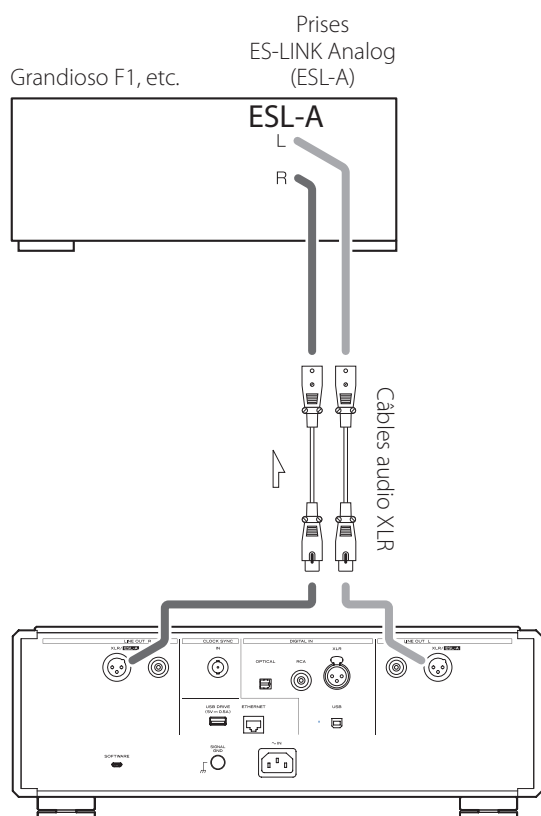

Utilisez des câbles audio XLR pour raccorder les prises de sortie audio analogique (XLR/ESL-A) de cette unité aux prises ES-LINK Analog (ESL-A) d'un Grandioso F1 ou d'un autre amplificateur.

- Réglez la sortie analogique (OUT) de cette unité sur ESLA.
- Vous pouvez également brancher le Grandioso F1 à l'aide des prises XLR ou RCA. Sélectionnez le type de connexion qui apporte la qualité audio que vous préférez.

Présentation d'ES-LINK Analog

En utilisant une méthode de transmission de courant exploitant les hautes performances d'un circuit tampon HCLD, qui a la capacité de fournir un fort courant à haut débit, les effets de l'impédance sur le parcours du signal sont supprimés et les signaux sont transmis de façon aussi pure et puissante que possible.

- Cette connexion se fait au moyen de câbles symétriques ordinaires (à prises XLR). Ces prises ne peuvent toutefois être utilisées qu'avec des appareils compatibles, car le format de transmission est particulier.

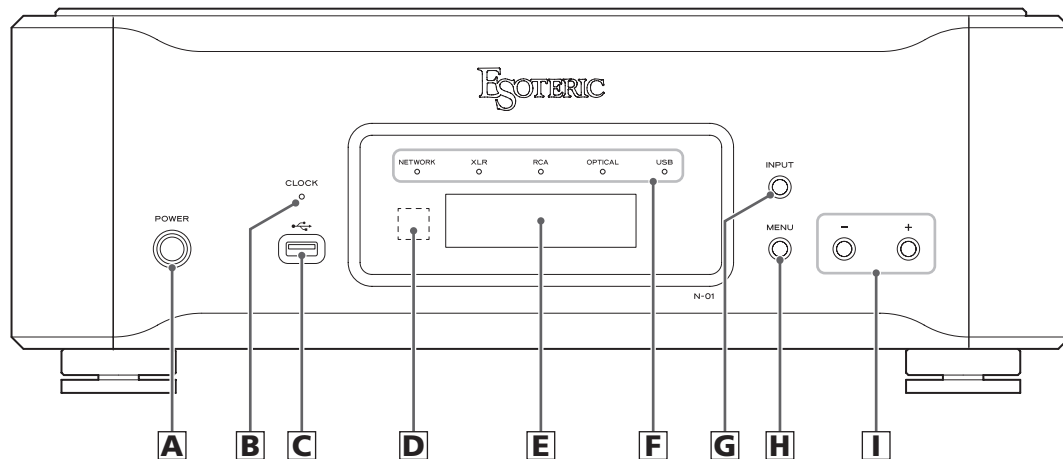

A Touche POWER

Sert à mettre l'unité sous et hors tension.
Quand l'unité est sous tension, le pourtour de la touche est allumé en bleu.
Quand l'unité est hors tension, le pourtour de la touche est éteint.

Quand vous n'utilisez pas l'unité, éteignez-la.

B Voyant CLOCK

Indique le statut de synchronisation d'horloge.
Le voyant clignote quand un signal entre par la prise CLOCK SYNC IN et est allumé fixement quand l'unité est verrouillée sur le signal.

C Port pour clé USB (🔌)

Insérez ici des clés USB contenant des fichiers musicaux.

D Capteur de signal de télécommande

Reçoit les signaux de la télécommande. Quand vous utilisez la télécommande, pointez son extrémité vers ce panneau de réception.

- Cette unité ne comprend pas de télécommande.
- L'atténuation de la luminosité de cette unité peut être réglée au moyen d'une télécommande fournie avec un autre produit ESOTERIC.

E Écran

Affiche la durée de lecture, la fréquence d'échantillonnage et d'autres informations.

F Voyants d'entrée

Le voyant de l'entrée numérique sélectionnée est allumé.

G Touche INPUT

Sert à changer d'entrée numérique. Sélectionnez une prise à laquelle est connecté un appareil numérique. Si aucun signal numérique n'est reçu, l'écran clignote.

H Touche MENU

Appuyez sur cette touche pour passer en mode de réglage.

I Touches de réglage de paramètre (+/-)

Servent à changer les valeurs en mode de réglage.

- Vous ne pouvez pas changer le volume avec cette unité.

Touche +

Lorsque NETWORK (réseau) est sélectionné, cette touche fait alterner l'affichage à l'écran entre le temps de lecture et la fréquence d'échantillonnage.

Téléchargement de l'app de télécommande

Pour utiliser la prise ETHERNET ou les ports USB (DRIVE et Ψ), vous devez également employer une tablette ou un smartphone avec l'app dédiée (gratuite) installée et la connecter au même réseau que l'unité.

Installer l'app sur une tablette ou un smartphone vous permet de l'employer sur un réseau sans fil pour faire fonctionner l'unité.

- Le téléchargement et l'utilisation de l'app sont gratuits.



Trouver l'app pour tablette/smartphone

Recherchez « ESOTERIC » sur l'App Store.

Changement de la source d'entrée

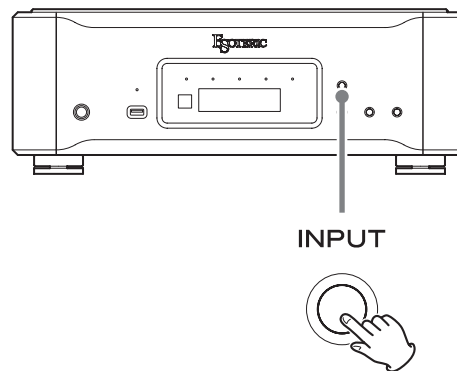

Chaque fois que vous appuyez sur la touche INPUT, l'entrée active change selon l'ordre suivant et est affichée à l'écran.

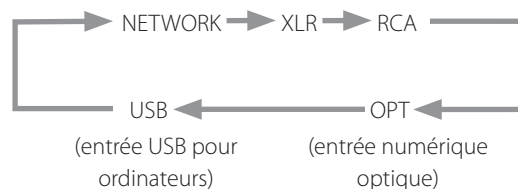

- Quand NETWORK (réseau) est sélectionné avec le réglage DISP>FS, ou lorsqu'une entrée numérique externe autre que NETWORK est sélectionnée, le nom et la fréquence d'échantillonnage de l'entrée sélectionnée s'affichent à l'écran. S'il n'y a pas de signal en entrée ou si l'unité n'est pas verrouillée sur le signal entrant, la fréquence d'échantillonnage de l'entrée ne s'affiche pas.
- Quand NETWORK est sélectionné avec le réglage DISP>TIME, le temps écoulé dans le morceau lu est affiché.
- Si le signal entrant n'est pas un signal audio numérique ou est à un format non pris en charge par cette unité, comme du Dolby Digital ou du DTS, « - - - » apparaît dans la zone d'affichage de la fréquence d'échantillonnage. Réglez la sortie numérique de l'appareil connecté pour produire un signal audio PCM.

Installation du pilote

Cette unité peut être connectée par USB et utilisée avec un ordinateur fonctionnant sous un des systèmes d'exploitation suivants. Le fonctionnement avec d'autres systèmes d'exploitation n'est pas garanti (en date de juillet 2017).

Avec un Mac

OS X Lion (10.7)
OS X Mountain Lion (10.8)
OS X Mavericks (10.9)
OS X Yosemite (10.10)
OS X El Capitan (10.11)
macOS Sierra (10.12)

- Cette unité fonctionnera avec le pilote standard du système d'exploitation (OS), donc il n'y a pas besoin d'installer un pilote spécial.

Avec Windows

Le pilote fonctionne avec les versions de système d'exploitation suivantes.

Windows 7 (32 bits, 64 bits)
Windows 8 (32 bits, 64 bits)
Windows 8.1 (32 bits, 64 bits)
Windows 10 (32 bits, 64 bits)

Installation du pilote sur un ordinateur

Avant de pouvoir utiliser cette unité pour lire des fichiers sur un ordinateur, vous devez d'abord télécharger le pilote dédié depuis la page de téléchargement d'ESOTERIC suivante et l'installer sur votre ordinateur.

Page de téléchargement du pilote logiciel

http://www.esoteric.jp/products/esoteric/usb/usb_driver_e.html

Installez le pilote logiciel dédié après l'avoir téléchargé depuis la page ci-dessus.

AVIS IMPORTANT

Vous devez installer le pilote logiciel dédié avant de brancher cette unité à un ordinateur à l'aide d'un câble USB.

Si vous branchez l'unité à l'ordinateur par USB avant d'installer le pilote, elle ne fonctionnera pas correctement.

Pour des détails sur l'installation du pilote, lisez les instructions sur la page de téléchargement d'ESOTERIC.

Selon le matériel et le logiciel de l'ordinateur, un bon fonctionnement peut ne pas être possible même avec les systèmes d'exploitation ci-dessus.

Note à propos du mode de transmission

Cette unité se connecte en mode asynchrone haute vitesse (HIGH SPEED).

Les fréquences d'échantillonnage qui peuvent être utilisées pour la transmission sont 44,1, 48, 88,2, 96, 176,4, 192, 352,8, 384, 705,6 et 768 kHz, ainsi que 2,8, 5,6, 11,2 et 22,5 MHz en DSD.

- Même s'il n'y a pas de pilote logiciel dédié pour Mac, veuillez utiliser la dernière version d'ESOTERIC HR Audio Player pour lire les sources DSD à 22,5 MHz.
- Utilisez la dernière version du pilote dédié pour lire les sources DSD à 22,5 MHz sous Windows.

Après connexion correcte, vous pourrez sélectionner « ESOTERIC USB AUDIO DEVICE » (périphérique audio USB ESOTERIC) comme sortie audio pour le système d'exploitation.

En mode asynchrone, les données audio envoyées par l'ordinateur seront traitées à l'aide de l'horloge de cette unité, ce qui lui permet de réduire la gigue qui survient durant la transmission des données.

Lecture de fichiers audio

Vous pouvez utiliser le lecteur ESOTERIC HR Audio Player pour lire des fichiers audio sur un ordinateur.

Veillez télécharger cette application gratuite à l'adresse URL suivante.

http://www.esoteric.jp/products/esoteric/hr_audio/indexe.html

Le logiciel ESOTERIC HR Audio Player pour Windows et Mac prend en charge la lecture haute fidélité de fichiers audio à haute résolution. Vous pouvez l'utiliser pour profiter d'une reproduction en haute qualité de sources audio à haute résolution, y compris DSD, sans devoir faire de réglages complexes.

1 Branchez cette unité à l'ordinateur à l'aide d'un câble USB.

Utilisez un câble USB du commerce ayant une prise qui correspond à celui de cette unité.

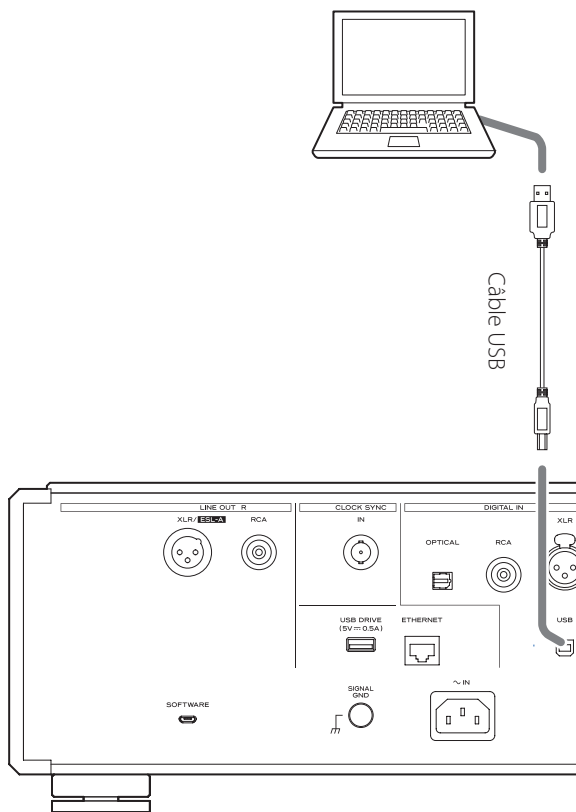

2 Mettez l'ordinateur sous tension.

Vérifiez que son système d'exploitation a normalement démarré.

3 Appuyez sur la touche POWER pour allumer l'unité.

POWER



4 Appuyez sur la touche INPUT pour sélectionner USB (page 32).

INPUT



5 Lancez sur l'ordinateur la lecture d'un fichier audio.

Pour une meilleure qualité audio, réglez le volume de l'ordinateur à son maximum et ajustez le volume de l'amplificateur connecté à cette unité. Réglez le volume de l'amplificateur au minimum quand vous lancez la lecture et montez-le progressivement.

- L'ordinateur ne peut pas servir à contrôler cette unité et cette unité ne peut pas servir à contrôler l'ordinateur.
- Cette unité ne peut pas transmettre de fichiers audio à l'ordinateur par USB.
- N'effectuez aucune des opérations suivantes pendant la lecture de fichiers audio par la connexion USB. Cela pourrait entraîner un mauvais fonctionnement de l'ordinateur. Quittez toujours le logiciel de lecture audio avant d'entamer une des actions suivantes.
 - Déconnexion du câble USB
 - Extinction de cette unité
 - Changement d'entrée
- Les sons dus au fonctionnement de l'ordinateur seront également transmis lors de la lecture de fichiers audio via la connexion USB. Pour éviter de produire ces sons, faites les réglages nécessaires sur votre ordinateur.
- Si vous branchez cette unité à l'ordinateur ou si vous réglez son entrée sur « USB » après avoir lancé le logiciel de lecture musicale, les fichiers audio peuvent ne pas être lus correctement. Si cela se produit, faites redémarrer le logiciel de lecture audio ou l'ordinateur.

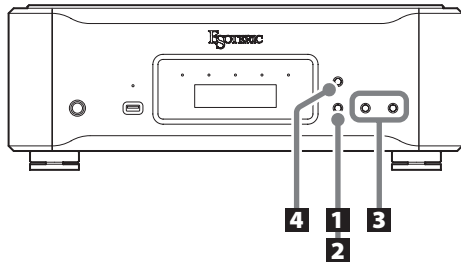

Changement des réglages

1 À l'arrêt ou durant la lecture, appuyez sur la touche MENU.

MENU



2 Appuyez plusieurs fois sur la touche MENU pour sélectionner le paramètre à changer.

Chaque fois que vous appuyez sur la touche MENU, le paramètre affiché à l'écran change.

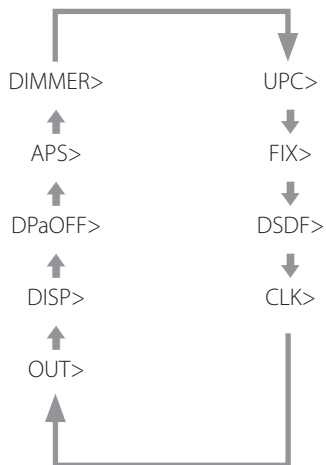

- Certains paramètres peuvent ne pas s'afficher selon la source sélectionnée ou les conditions actuelles de fonctionnement.
- FIX ne s'affiche que si UPC> est réglé sur FIX.
- Si vous ne faites rien durant au moins dix secondes, le mode de réglage est abandonné et l'affichage normal revient.

3 Utilisez les touches de réglage de paramètre (+/-) pour changer les réglages.



Pour changer plusieurs paramètres, répétez les étapes **2** et **3**.

4 Appuyez sur la touche INPUT pour terminer le réglage.

INPUT



Si vous ne faites rien durant au moins dix secondes, le mode de réglage est abandonné et l'affichage normal revient.

- Les réglages sont conservés même après déconnexion du cordon d'alimentation.

Réglage de conversion ascendante

UPC>***

- Ce réglage peut se faire pour chaque entrée.

ORG (fréquence d'origine)

Le signal entrant d'origine est directement transmis au convertisseur N/A sans conversion ascendante.

2Fs

La fréquence d'échantillonnage du signal source entrant est convertie de façon ascendante avec un facteur 2 pour passer de 32, 44,1 ou 48 kHz à 64, 88,2 ou 96 kHz.

4Fs

La fréquence d'échantillonnage du signal source entrant est convertie de façon ascendante avec un facteur 4 pour passer de 32, 44,1 ou 48 kHz (ou 2 pour passer de 88,2 ou 96 kHz) à 128, 176,4 ou 192 kHz.

8Fs

La fréquence d'échantillonnage du signal source entrant est convertie de façon ascendante pour passer de 32, 44,1, 48, 88,2, 96, 176,4 ou 192 kHz à 256, 352,8 ou 384 kHz (avec un facteur 2, 4 ou 8).

16Fs

La fréquence d'échantillonnage du signal source entrant est convertie de façon ascendante pour passer de 32, 44,1, 48, 88,2, 96, 176,4, 192, 352,8 ou 384 kHz à 512, 705,6 ou 768 kHz (avec un facteur 2, 4, 8 ou 16).

DSD

Le signal source PCM bénéficiera d'une conversion ascendante en DSD 22,5792/24,576 MHz.

Les signaux sources DSD ne peuvent pas bénéficier d'une conversion ascendante.

FIX

Dans ce mode, le format de sortie est fixe.

Indépendamment des changements de signal de source d'entrée, les signaux audio bénéficieront toujours d'une conversion ascendante ou descendante au format établi par le paramètre suivant (FIX>) avant d'être envoyés au convertisseur N/A.

Réglage du format de sortie FIX

FIX>***

- Ne s'affiche que si UPC> est réglé sur FIX.

PCM 44

Conversion N/A à 44,1 kHz.

PCM 48

Conversion N/A à 48 kHz.

PCM 88

Conversion N/A à 88,2 kHz.

PCM 96

Conversion N/A à 96 kHz.

PCM176

Conversion N/A à 176,4 kHz.

PCM192

Conversion N/A à 192 kHz.

PCM352

Conversion N/A à 352,8 kHz.

PCM384

Conversion N/A à 384 kHz.

PCM705

Conversion N/A à 705,6 kHz.

PCM768

Conversion N/A à 768 kHz.

DSD2.8M

Conversion N/A à 2,8224 MHz (DSD).

DSD5.6M

Conversion N/A à 5,6448 MHz (DSD).

DSD11M

Conversion N/A à 11,2896 MHz (DSD).

DSD22M

Conversion N/A à 22,5792 MHz (DSD).

Réglage du filtre numérique durant la lecture DSD

DSDF>***

- Ce réglage peut se faire pour chaque entrée.

OFF

Le filtre numérique qui coupe le contenu harmonique de haute fréquence du signal DSD n'est pas utilisé.

- Si le volume est réglé (sur une valeur autre que 100) depuis l'app alors que le filtre DSD est désactivé (OFF), l'unité réactive elle-même celui-ci (ON) et ajuste la sortie audio. Ce réglage ne sera cependant pas modifié.

Si le volume est ramené au maximum (100) depuis l'app, l'unité désactive à nouveau le filtre DSD.

ON

Le filtre numérique qui coupe le contenu harmonique de haute fréquence du signal DSD est utilisé.

- En mode NETWORK (réseau), il est automatiquement activé quand l'app sert à régler le volume (de 0 à 99).

Réglage de mode de synchro d'horloge

CLK>***

- Ce réglage peut se faire pour chaque entrée.
- Quand l'entrée est réglée sur XLR, RCA ou OPT, faites entrer une horloge synchronisée avec la source d'entrée. Si l'appareil source ne fournit pas d'entrée d'horloge, réglez ce paramètre sur OFF.
- Quand l'entrée est réglée sur NETWORK ou USB, les fréquences d'horloge recevables varient selon que le fichier lu est à 44,1 kHz ou 48 kHz. Une horloge à 10 MHz peut être reçue quel que soit le type de fichier lu.

OFF

L'horloge n'est pas synchronisée.

IN

L'horloge maître de cette unité est synchronisée sur le signal d'horloge (44,1 kHz, 48 kHz, 88,2 kHz, 96 kHz, 176,4 kHz, 192 kHz ou 10 MHz) reçu par la prise d'entrée CLOCK SYNC IN et utilisé pour le fonctionnement.

MCK

Le signal à 22,5792 MHz/24,576 MHz reçu par la prise d'entrée CLOCK SYNC IN sert d'horloge maître.

Réglage de sortie

OUT>***

XLR2

Les signaux audio analogiques sortent par les prises XLR avec point chaud sur la broche 2.

XLR3

Les signaux audio analogiques sortent par les prises XLR avec point chaud sur la broche 3.

RCA

Les signaux audio analogiques sortent par les prises RCA.

ESLA

Les signaux audio analogiques sortent par les prises XLR au format ES-LINK Analog.

ATTENTION

Cette unité ne produira pas de son par les prises de sortie audio analogique non sélectionnées.

Réglage d'affichage réseau

DISP>***

Fs

Affiche la fréquence d'échantillonnage en entrée.

S'il n'y a pas de signal en entrée ou si l'unité n'est pas verrouillée sur le signal entrant, la fréquence d'échantillonnage de l'entrée ne s'affiche pas.

TIME

Affiche le temps écoulé dans le morceau actuellement lu.

Réglage d'assombrissement automatique de l'écran

DPaOFF>***

Vous pouvez régler l'écran pour qu'il s'assombrisse automatiquement après écoulement d'un laps de temps défini.

- Par défaut, le réglage est activé (ON).

ON

L'écran s'assombrit automatiquement après 10 minutes sans opération ni changement d'affichage d'informations.

OFF

L'affichage ne s'assombrit pas automatiquement, mais si rien ne change durant 10 minutes, sa luminosité est ramenée au niveau de DIMMER>1 pour réduire l'usure à long terme de l'affichage.

- Nous vous recommandons le réglage ON car des irrégularités de luminosité peuvent se produire si la même information est affichée à l'écran de façon prolongée.

Réglage d'économie automatique d'énergie

APS>***

- Par défaut, le réglage est 30m.

Quand la source d'entrée est XLR, RCA, OPTICAL ou USB, l'unité s'éteint automatiquement après que se soit écoulé le temps défini sans avoir pu verrouiller un signal venant de la source d'entrée sélectionnée.

- Les sources d'entrée non sélectionnées n'agissent pas sur l'économie automatique d'énergie.

30m

30 minutes

60m

60 minutes

90m

90 minutes

120m

120 minutes

OFF

La fonction d'économie automatique d'énergie est désactivée.

Réglage d'atténuateur de luminosité

DIMMER>***

Vous pouvez régler la luminosité de l'écran et des voyants de cette unité.

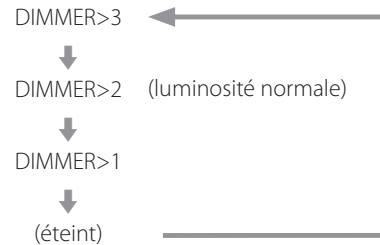

- L'atténuateur de cette unité peut être réglé au moyen de la touche DIMMER d'une télécommande fournie avec un autre produit ESOTERIC.
- Même avec un réglage sur DIMMER>1 ou éteint, une plus grande luminosité sera employée pour afficher les messages d'erreur et les menus de réglage.

Si vous rencontrez un problème avec cette unité, veuillez prendre un moment pour lire les informations suivantes avant de solliciter une réparation.

Par ailleurs, cette unité n'est peut-être pas la cause du problème. Veuillez aussi vérifier le fonctionnement des unités connectées.

Si ce produit ne fonctionne toujours pas correctement, contactez le revendeur chez qui vous l'avez acheté.

Générales

L'unité ne s'allume pas.

- ➔ Insérez la fiche d'alimentation dans une prise secteur.
- ➔ Vérifiez la connexion du cordon d'alimentation à cette unité.

L'unité s'éteint automatiquement.

- ➔ C'est la fonction d'économie automatique d'énergie qui a entraîné l'extinction de l'unité. Appuyez sur la touche POWER de l'unité principale pour l'allumer. Changez si nécessaire le réglage de la fonction d'économie automatique d'énergie (page 38).

L'unité ne répond pas quand on appuie sur les touches.

- ➔ Plusieurs pressions de touche sans interruption peuvent entraîner l'arrêt de la réponse de l'unité. Après avoir appuyé sur une touche, attendez que l'unité réponde.

Il y a du bruit.

- ➔ Éloignez autant que possible l'unité des téléviseurs et autres appareils à fort champ magnétique.

Aucun son ne sort des enceintes. Le son souffre de distorsion.

- ➔ Vérifiez les connexions avec l'ampli et les enceintes (page 28).
- ➔ Réglez le volume de l'amplificateur et des autres appareils.
- ➔ Aucun son ne sort quand la lecture est en pause. Utilisez l'app pour reprendre la lecture normale.
- ➔ Vérifiez le réglage de sortie audio analogique (page 37).

Synchronisation d'horloge

Le voyant CLOCK ne cesse pas de clignoter.

- ➔ Réglez le mode de synchro d'horloge sur OFF si vous ne l'utilisez pas.
- ➔ Un signal d'horloge sur lequel l'unité ne peut pas être synchronisée est peut-être reçu. Vérifiez la connexion de la prise CLOCK SYNC IN et les réglages de l'appareil connecté.

Un bip se produit à intervalles réguliers.

- ➔ Si un bip sonore est émis à intervalles réguliers quand l'unité est en mode de synchro d'horloge, c'est peut-être que l'appareil connecté n'est pas en mode de synchro d'horloge. Vérifiez la connexion de la prise CLOCK SYNC IN et le réglage de mode de synchro d'horloge de l'appareil connecté.

Un fichier audio ne peut pas être lu (correctement).

- ➔ Les serveurs de média (NAS) peuvent ne pas tous prendre en charge les mêmes types de fichiers. Vérifiez aussi les spécifications du serveur de média (NAS).

Le son se coupe durant la lecture.

- ➔ Si des fichiers MP3 ou autres à faible débit binaire peuvent être lus normalement mais pas les fichiers à 384 kHz ou autres débits binaires élevés, cela peut être dû à une connexion Ethernet trop lente.

Les données audio sont transmises depuis le NAS au travers du routeur. Pour cette raison, il est préférable d'utiliser des câbles de réseau local (LAN) pour connecter le NAS au routeur et le routeur à cette unité.

Connexions USB avec un ordinateur

L'ordinateur ne reconnaît pas cette unité.

- ➔ Voir page 33 pour plus d'informations sur les systèmes d'exploitation pris en charge. Le fonctionnement avec des systèmes d'exploitation non pris en charge n'est pas garanti.

Il y a du bruit.

- ➔ Lancer d'autres applications durant la lecture d'un fichier audio peut interrompre la lecture ou causer du bruit. Ne lancez pas d'autres applications durant la lecture.
- ➔ Quand l'unité est branchée à un ordinateur via un concentrateur (hub) USB, par exemple, du bruit peut être entendu. Si cela se produit, branchez l'unité directement à l'ordinateur.

Les fichiers audio ne peuvent pas être lus.

- ➔ Connectez l'ordinateur et cette unité puis basculez sur l'entrée USB avant de lancer le logiciel de lecture audio et la lecture de fichier audio. Si vous branchez cette unité à l'ordinateur ou si vous réglez son entrée sur USB après avoir lancé le logiciel de lecture audio, les fichiers audio peuvent ne pas être lus correctement.

Comme cette unité utilise un microcontrôleur, du bruit ou d'autres interférences externes peuvent entraîner son mauvais fonctionnement. Dans un tel cas, éteignez l'unité et patientez environ une minute avant de reprendre le fonctionnement depuis le début.

Rappel des réglages d'usine

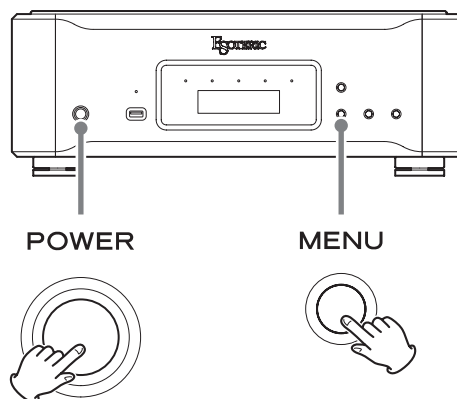

Les réglages sont conservés même après déconnexion du cordon d'alimentation.

Suivez ces procédures pour restaurer toutes les valeurs d'usine par défaut des paramètres et effacer la mémoire de l'unité.

1 Éteignez l'unité.

Si l'unité est allumée, appuyez sur la touche POWER pour l'éteindre et attendez plus de 30 secondes.

2 Appuyez sur la touche POWER tout en maintenant la touche MENU pressée.

Lorsque « Setup CLR » (effacer les réglages) s'affiche à l'écran, relâchez la touche MENU.

Note concernant la condensation

Si on fait passer cette unité d'un environnement extérieur froid à une pièce chauffée, ou si par exemple le chauffage vient d'être allumé dans la pièce où elle se trouve, de la condensation peut se produire, entraînant un fonctionnement incorrect. Si cela se produit, laissez l'unité allumée et attendez 1–2 heures. Cela devrait permettre un retour de la lecture à la normale.

Entrées audio numériques

Prise XLR	1
Niveau d'entrée	5,0 Vc-c
Impédance d'entrée	110 Ω
Format du signal d'entrée	
PCM linéaire	32–192 kHz 16/24 bits (AES/EBU)
DSD	2,8 MHz (ES-LINK1, ES-LINK2, DoP)
Prise RCA	1
Niveau d'entrée	0,5 Vc-c
Impédance d'entrée	75 Ω
Format du signal d'entrée	
PCM linéaire	32–192 kHz 16/24 bits (IEC60958)
DSD	2,8 MHz (DoP)
Prise numérique optique	1
Niveau d'entrée	–24,0 dBm à –14,5 dBm en crête
Format du signal d'entrée	
PCM linéaire	32–192 kHz 16/24 bits (IEC60958)
DSD	2,8 MHz (DoP)
Port USB	1 (type B)
Format du signal d'entrée	
PCM linéaire	44,1–768 kHz 16/24/32 bits
DSD	2,8 MHz, 5,6 MHz, 11,2 MHz, 22,5 MHz
Port Ethernet	1000BASE-T
Format du signal d'entrée	
PCM linéaire	44,1–384 kHz (stéréo) 16/24/32 bits
<ul style="list-style-type: none"> Les signaux en 384 kHz/32 bits seront convertis en 192 kHz/24 bits lors de la lecture. 	
DSD	2,8 MHz, 5,6 MHz (stéréo)
Formats de fichier pris en charge	
PCM sans perte	FLAC, Apple Lossless (ALAC), WAV, AIFF
DSD sans perte	DSF, DSDIFF (DFF), DoP
Audio compressé	MP3, AAC (conteneur m4a)
Ports pour supports USB	FAT32 et NTFS
	Partition unique, USB 2.0 ou supérieur recommandé, Courant maximal d'alimentation 0,5 A

Entrée d'horloge de synchronisation

Prise BNC	1
Fréquences recevables (±10 ppm)	44,1 kHz, 48 kHz, 88,2 kHz, 96 kHz 176,4 kHz, 192 kHz, 10 MHz, 22,5792 MHz, 24,576 MHz
Impédance d'entrée	50 Ω
Niveau d'entrée	Onde rectangulaire : équivalent aux niveaux TTL Onde sinusoïdale : 0,5 à 1,0 Vrms

Sorties audio analogiques

Prises XLR	1 paire (L/R)
Prises RCA	1 paire (L/R)
Impédance de sortie	
XLR	20 Ω
RCA	23,5 Ω
Niveau de sortie maximal (à 1 kHz, charge de 10 kΩ)	
XLR	5,0 Vrms
RCA	2,5 Vrms
Réponse en fréquence	5 Hz–70 kHz (–3 dB)
Rapport signal/bruit	120 dB
Distorsion	0,0007 % (1 kHz)

Générales

Alimentation électrique	
Modèle Europe	CA 220–240 V, 50/60 Hz
Modèle USA/Canada	CA 120 V, 60 Hz
Modèle Corée	CA 220 V, 60 Hz
Consommation électrique	33 W
Dimensions externes (L × H × P, saillies incluses)	445 × 162 × 438 mm
Poids	25,7 kg
Température de fonctionnement	+5 °C à +35 °C
Hygrométrie de fonctionnement	5 % à 85 % (sans condensation)
Température de stockage	–20 °C à +55 °C

Accessoires fournis

Cordon d'alimentation	× 1
Patins en feutre	× 4
Mode d'emploi (ce document)	× 1
Carte de garantie	× 1
<ul style="list-style-type: none"> Conception et caractéristiques techniques sont sujettes à modifications sans préavis. Le poids et les dimensions sont des valeurs approchées. Les illustrations de ce mode d'emploi peuvent légèrement différer des modèles de production. 	

Schémas avec cotes

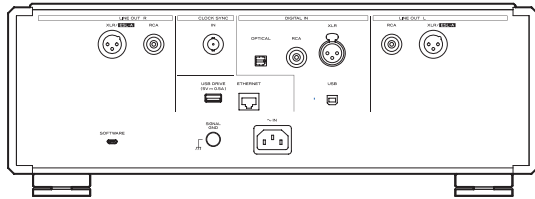
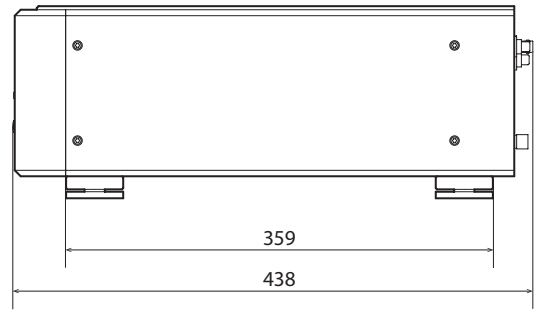
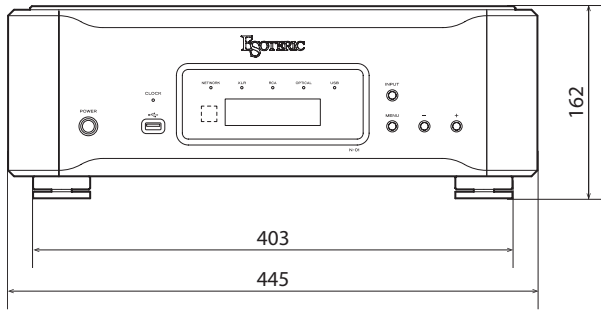

Les dimensions sont en millimètres (mm)

INSTRUCCIONES IMPORTANTES DE SEGURIDAD



El símbolo del rayo acabado en flecha dentro de un triángulo equilátero alerta al usuario de la presencia de un "voltaje peligroso" sin aislar dentro de la carcasa del producto que puede ser de magnitud suficiente como para constituir riesgo de descarga eléctrica para las personas.



El signo de exclamación dentro de un triángulo equilátero alerta al usuario de la presencia de importantes instrucciones de funcionamiento y mantenimiento en la literatura que acompaña al aparato.

AVISO: PARA EVITAR RIESGO DE INCENDIO O DESCARGAS ELÉCTRICAS, NO EXPONGA ESTE APARATO A LA LLUVIA NI A LA HUMEDAD.

PRECAUCIÓN

- NO quite las carcasas externas ni deje al aire la electrónica. ¡EN EL INTERIOR NO HAY PIEZAS QUE EL USUARIO PUEDA MANIPULAR!
- SI EXPERIMENTA PROBLEMAS CON ESTE PRODUCTO, PÓNGASE EN CONTACTO CON EL ESTABLECIMIENTO DONDE ADQUIRIÓ LA UNIDAD PARA SOLICITAR SERVICIO TÉCNICO. NO UTILICE EL APARATO HASTA QUE HAYA SIDO REPARADO.
- EL USO DE CONTROLES, AJUSTES O PROCEDIMIENTOS QUE NO SEAN LOS ESPECIFICADOS EN ESTE MANUAL PUEDE CAUSAR EXPOSICIÓN A RADIACIONES PELIGROSAS.

- 1) Lea estas instrucciones.
- 2) Conserve estas instrucciones.
- 3) Cumpla con lo indicado en los avisos.
- 4) Siga todas las instrucciones.
- 5) No utilice este aparato cerca del agua.
- 6) Límpielo solo con un trapo seco.
- 7) No bloquee ninguna de las ranuras de ventilación. Instale este aparato de acuerdo con las instrucciones del fabricante.
- 8) No instale este aparato cerca de fuentes de calor como radiadores, calentadores, hornos u otros aparatos (incluyendo amplificadores) que produzcan calor.

- 9) No elimine el sistema de seguridad que supone el enchufe polarizado o con toma de tierra. Un enchufe polarizado tiene dos bornes, uno más ancho que el otro. Uno con toma de tierra tiene dos bornes iguales y una tercera lámina para la conexión a tierra. El borne ancho o la lámina se incluyen para su seguridad. Si el enchufe que venga con la unidad no encaja en su salida de corriente, haga que un electricista cambie su salida anticuada.
- 10) Evite que el cable de corriente quede de forma que pueda ser pisado o quedar retorcido o aplastado, especialmente en los enchufes, receptáculos o en el punto en el que salen del aparato.
- 11) Use solo accesorios / complementos especificados por el fabricante.
- 12) Utilice este aparato solo con un soporte, trípode o bastidor especificado por el fabricante o que se venda con el propio aparato. Cuando utilice un bastidor con ruedas, tenga cuidado al mover la combinación de aparato/bastidor para evitar que vuelque y puedan producirse daños.
- 13) Desconecte este aparato de la corriente durante las tormentas eléctricas o cuando no lo vaya a usar durante un periodo de tiempo largo.
- 14) Dirija cualquier posible reparación solo al servicio técnico oficial. Este aparato deberá ser reparado si se ha dañado de alguna forma, como por ejemplo si el cable de corriente o el enchufe están rotos, si ha sido derramado algún líquido sobre la unidad o algún objeto ha sido introducido en ella, si ha quedado expuesto a la lluvia o la humedad, si no funciona normalmente o si ha caído al suelo en algún momento.



- Este aparato libera corriente nominal no válida para el funcionamiento a través de la toma de corriente, aún cuando el interruptor de encendido y activación (POWER o STANDBY/ON) no esté en la posición de encendido (ON).
- El enchufe que se conecta a la red es el dispositivo de desconexión, por lo que deberá permanecer siempre en perfecto estado de uso.
- Deberá llevar cuidado si utiliza auriculares con este producto, ya que una excesiva presión sonora (volumen) procedente de los mismos puede causar pérdidas de audición.

AVISO

Los productos con construcción de Clase **I** están equipados con un cable de alimentación que tiene conexión de tierra. El cable de estos productos deberá conectarse a una toma de corriente que tenga conexión de protección de tierra.

EN EE. UU./CANADÁ, UTILICE SOLO ALIMENTACIÓN CON CORRIENTE DE 120 V.

INSTRUCCIONES IMPORTANTES DE SEGURIDAD (continuación)

PRECAUCIÓN

- No exponga este aparato a salpicaduras ni goteras.
- No coloque objetos que contengan líquidos, como por ejemplo jarrones, sobre el aparato.
- No instale este aparato en lugares cerrados tales como estanterías o similares.
- Este aparato debe situarse lo suficientemente cerca de una toma de electricidad como para poder alcanzar fácilmente el cable de corriente en cualquier momento.
- Si el producto utiliza pilas (esto incluye las pilas instaladas y los "packs" de pilas), se evitará su exposición directa al sol, al fuego o a cualquier otra fuente de calor excesivo.
- PRECAUCIÓN con los productos que emplean baterías de litio reemplazables: existe peligro de explosión si la batería se reemplaza por otra de tipo incorrecto. Reemplácela sólo por otra igual o de tipo equivalente.

Modelo para EE. UU.

Este dispositivo cumple con el apartado 15 de las Normas de la FCC. Su funcionamiento está sujeto a las dos siguientes condiciones: (1) este dispositivo no puede causar interferencias perjudiciales y (2) este dispositivo debe aceptar cualquier interferencia recibida, incluidas interferencias que puedan causar anomalías de funcionamiento.

Se ha comprobado que este equipo cumple con los límites establecidos para los dispositivos digitales de Clase B, de acuerdo con el apartado 15 de las Normas de la FCC. Estos límites están diseñados para proporcionar una protección razonable contra interferencias perjudiciales en instalaciones residenciales. Este equipo genera, utiliza y puede irradiar energía de radiofrecuencia y, si no se instala y se utiliza de acuerdo con las instrucciones, puede causar interferencias perjudiciales en las comunicaciones por radio. Sin embargo, no se puede garantizar que dichas interferencias no se produzcan en instalaciones particulares. Si este equipo causa interferencias perjudiciales en la recepción de radio o televisión, que se comprueban apagando y encendiendo el equipo, se recomienda al usuario que intente corregirla mediante una o varias de las siguientes medidas:

- Reoriente o recoloco el equipo y/o la antena receptora.
- Aumente la separación entre el equipo y el receptor.
- Conecte el equipo a una toma de electricidad situada en un circuito eléctrico diferente al del receptor.
- Consulte al distribuidor o solicite ayuda a un técnico de radio/TV con experiencia.

Modelo para Europa





Este producto cumple con las exigencias de las directivas europeas y con los reglamentos de la Comisión Europea.

PRECAUCIÓN

Cualquier cambio o modificación efectuada en este equipo que no haya sido expresamente aprobada por la parte responsable del cumplimiento de los requisitos exigidos podría invalidar el derecho del usuario a utilizar el equipo.

Para consumidores europeos

Deshacerse de aparatos eléctricos, electrónicos, pilas/baterías y acumuladores

- a) Todos los aparatos eléctricos y electrónicos, y pilas/baterías y acumuladores gastados, deben ser eliminados separados del resto de basura común y únicamente en los "puntos limpios" o bajo los procedimientos especificados por el gobierno o autoridades municipales locales.
- b) Con la eliminación correcta de los equipos eléctricos y electrónicos, y de pilas/baterías y acumuladores gastados, estará ayudando a conservar recursos muy valiosos y a evitar los posibles efectos negativos en la salud humana y en el medio ambiente.
- c) La eliminación incorrecta de los equipos eléctricos y electrónicos, y pilas/baterías y acumuladores, puede producir efectos muy dañinos en el medio ambiente y en la salud humana a causa de las sustancias peligrosas que pueden encontrarse en estos equipos.
- d) El símbolo de Eliminación de Aparatos Eléctricos y Electrónicos (WEEE en inglés), identificado por cubos de basura con ruedas tachados, indican que los equipos eléctricos y electrónicos, y las pilas/baterías y acumuladores, deben ser eliminados de forma totalmente independiente con respecto a la basura doméstica.

Si una pila/batería o un acumulador contienen más cantidad de los valores especificados de plomo (Pb), mercurio (Hg), y/o cadmio (Cd) según está definido en la Directiva relativa a las pilas (2006/66/EC), entonces los símbolos químicos correspondientes a estos elementos estarán indicados debajo del símbolo WEEE.

Pb, Hg, Cd
- e) Existen sistemas para la eliminación y recogida a disposición del usuario final. Si necesita más información sobre cómo deshacerse de aparatos eléctricos y electrónicos antiguos, así como de pilas/baterías y acumuladores, póngase en contacto con su ayuntamiento, con la correspondiente empresa del servicio de recogida de residuos o con el establecimiento donde adquirió ese aparato.

ATENCIÓN

Esta unidad solamente emite señales analógicas por el tipo de terminal seleccionado.

Ajuste la salida en "XLR2", "XLR3", "RCA" o "ESLA" antes de utilizar la unidad.

Consulte "Modo de configuración" en la página 55 y "Ajuste de salida" en la página 57.

Gracias por adquirir este producto ESOTERIC.

Lea este manual atentamente para obtener el mejor rendimiento de este producto. Después de leerlo, guárdelo en un lugar seguro, junto con la tarjeta de la garantía, para futuras consultas.

El Manual del usuario puede descargarse desde el sitio web de ESOTERIC (<http://www.esoteric.jp/indexe.html>).

Para utilizar esta unidad, también debe usar una tablet o smartphone que tengan instalada la app específica (gratuita) y conectar dicho dispositivo a la misma red que esta unidad.

INSTRUCCIONES IMPORTANTES DE SEGURIDAD	43
Antes de su utilización	46
Precauciones de uso	46
Conexiones de red	47
Realizar las conexiones	48
Nombres y funciones de las partes (unidad principal)	51
Descarga de la app de control remoto	52
Cambiar la fuente de entrada	52
Uso de la función DAC por USB	53
Modo de configuración	55
Apartados de configuración y sus opciones	56
Solución de problemas	59
Especificaciones	61
Dibujos con las dimensiones	62

"DSD" is a registered trademark.

Microsoft and Windows are either registered trademarks or trademarks of Microsoft Corporation in the United States and/or other countries.

Apple, Mac, OS X and macOS are trademarks of Apple Inc.

App Store is a service mark of Apple Inc.

Wi-Fi is a trademark or registered trademark of Wi-Fi Alliance.

MEXCEL is a registered trademark of Mitsubishi Cable Industries, Ltd. in Japan and other countries.

ESOTERIC is a trademark of TEAC CORPORATION, registered in the U.S. and other countries.

Otros nombres de compañías, de productos y los logos que aparecen en este documento son marcas comerciales o marcas comerciales registradas de sus respectivos propietarios.

La información sobre derechos de autor y licencias relacionadas con software de código abierto se proporciona en el documento aparte "Important Notice Regarding Software" (Aviso importante relativo al software).

Qué hay en la caja

Compruebe que la caja incluye todos los accesorios suministrados que se muestran a continuación. Por favor, póngase en contacto con el establecimiento donde adquirió esta unidad si falta cualquiera de estos accesorios o si alguno ha sufrido desperfectos durante el transporte.

- Cable de corriente × 1
- Almohadillas de fieltro × 4
- Manual del usuario (este documento) × 1
- Tarjeta de garantía × 1

Nota sobre las patas puntiformes

Esta unidad tiene unas patas puntiformes metálicas de alta precisión que están firmemente sujetas a la placa inferior.

Los soportes de estas patas están sueltos, pero cuando se coloca la unidad sobre una superficie, son estas patas puntiformes las que soportan la unidad dispersando de manera efectiva las vibraciones.

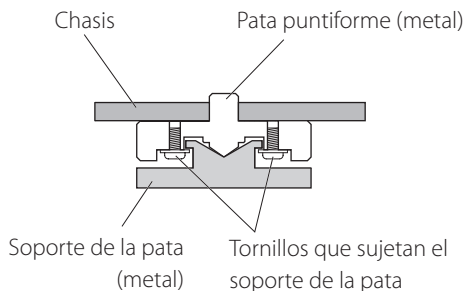

- Coloque en la parte inferior de los soportes de las patas las almohadillas de fieltro incluidas para evitar rayar la superficie sobre la que se ponga la unidad.

Mantenimiento

Utilice un paño suave y seco para limpiar la superficie de la unidad. Para manchas difíciles, use un paño húmedo que haya sido bien escurrido para eliminar el exceso de líquido.

⚠ Por seguridad, desenchufe el cable de corriente de la toma de electricidad antes de proceder a limpiar la unidad.

- Nunca pulverice líquido directamente sobre esta unidad.
- No utilice toallitas impregnadas con productos químicos, ni disolvente o sustancias similares, ya que pueden dañar la superficie de la unidad.
- Evite que materiales de goma o de plástico estén en contacto con la unidad durante largos períodos de tiempo, ya que pueden dañar la carcasa.

- No coloque nada encima de esta unidad.
- Para permitir una buena disipación del calor, deje al menos 20 cm entre esta unidad y las paredes u otros componentes del equipo cuando la instale. Si se coloca en un rack, tome precauciones para evitar un sobrecalentamiento, dejando al menos 5 cm libres por encima de la unidad y 10 cm por detrás. Si no deja estos márgenes de seguridad, el calor podría acumularse en el interior y provocar un incendio.
- Coloque la unidad en un lugar estable.
- No mueva la unidad durante su utilización.
- Mueva la unidad con cuidado para evitar lesiones, ya que pesa bastante. Si es necesario, pida ayuda a alguien para moverla.
- El voltaje suministrado a la unidad deberá ser el mismo que está impreso en el panel posterior. Si tiene dudas al respecto, consulte a un electricista.
- No abra la carcasa de la unidad porque podría causar daños en los circuitos o una descarga eléctrica. En caso de que se introduzca un objeto extraño en la unidad, contacte con su distribuidor.
- Cuando desenchufe el cable de corriente de la toma de electricidad, tire siempre directamente del conector, nunca tire del cable.

Ejemplo de conexión

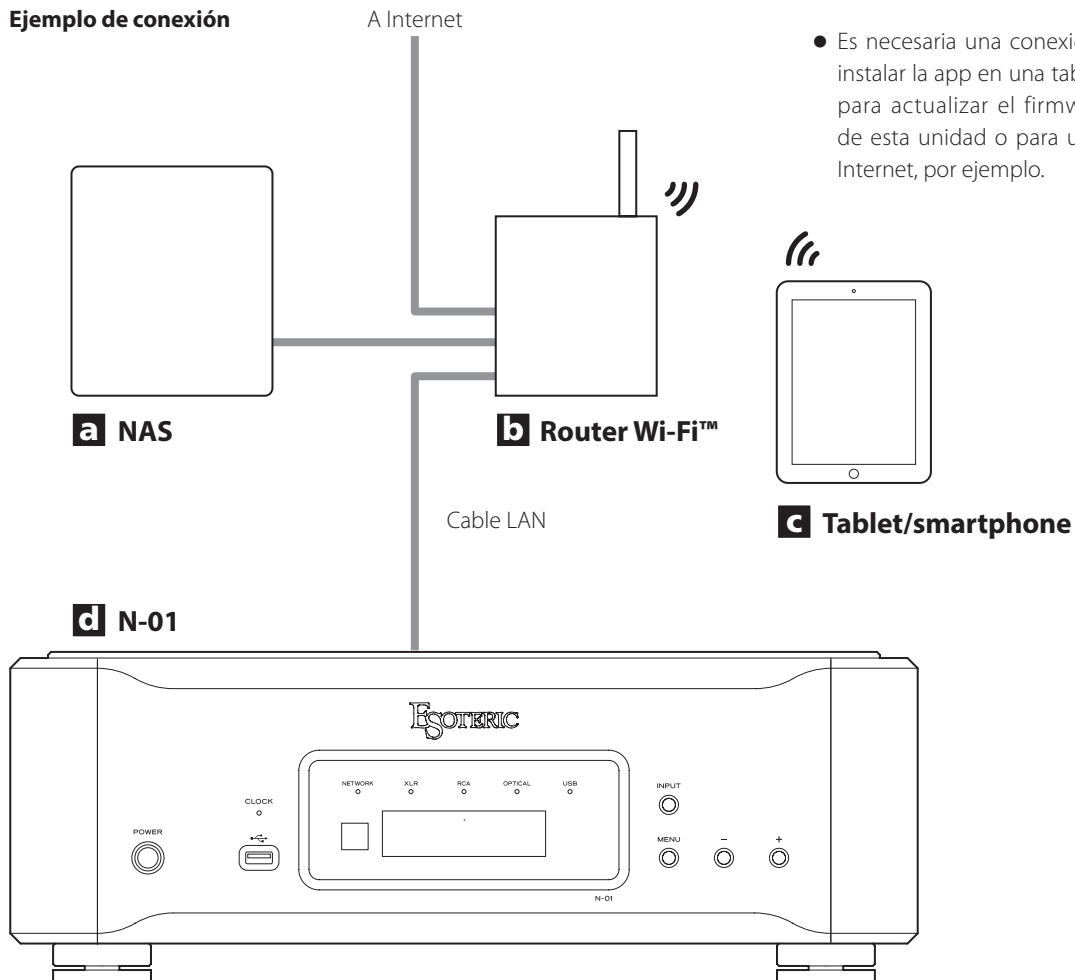

a NAS (dispositivo de almacenamiento conectado en red)

Se utiliza para almacenar los archivos de audio. Es necesario que funcione como servidor UPnP para poder utilizarlo como servidor multimedia.

b Router Wi-Fi™

Use una conexión Wi-Fi para conectar la tablet o el smartphone a esta unidad y al NAS.

c Tablet/smartphone

Instale la app para controlar esta unidad.

d N-01

Esta unidad.

Realizar las conexiones

⚠ Precauciones al realizar la conexiones

- Termine todas las conexiones antes de enchufar el cable de corriente a una toma de electricidad.
- Lea los manuales de instrucciones de todos los dispositivos que se van a conectar y siga sus indicaciones.

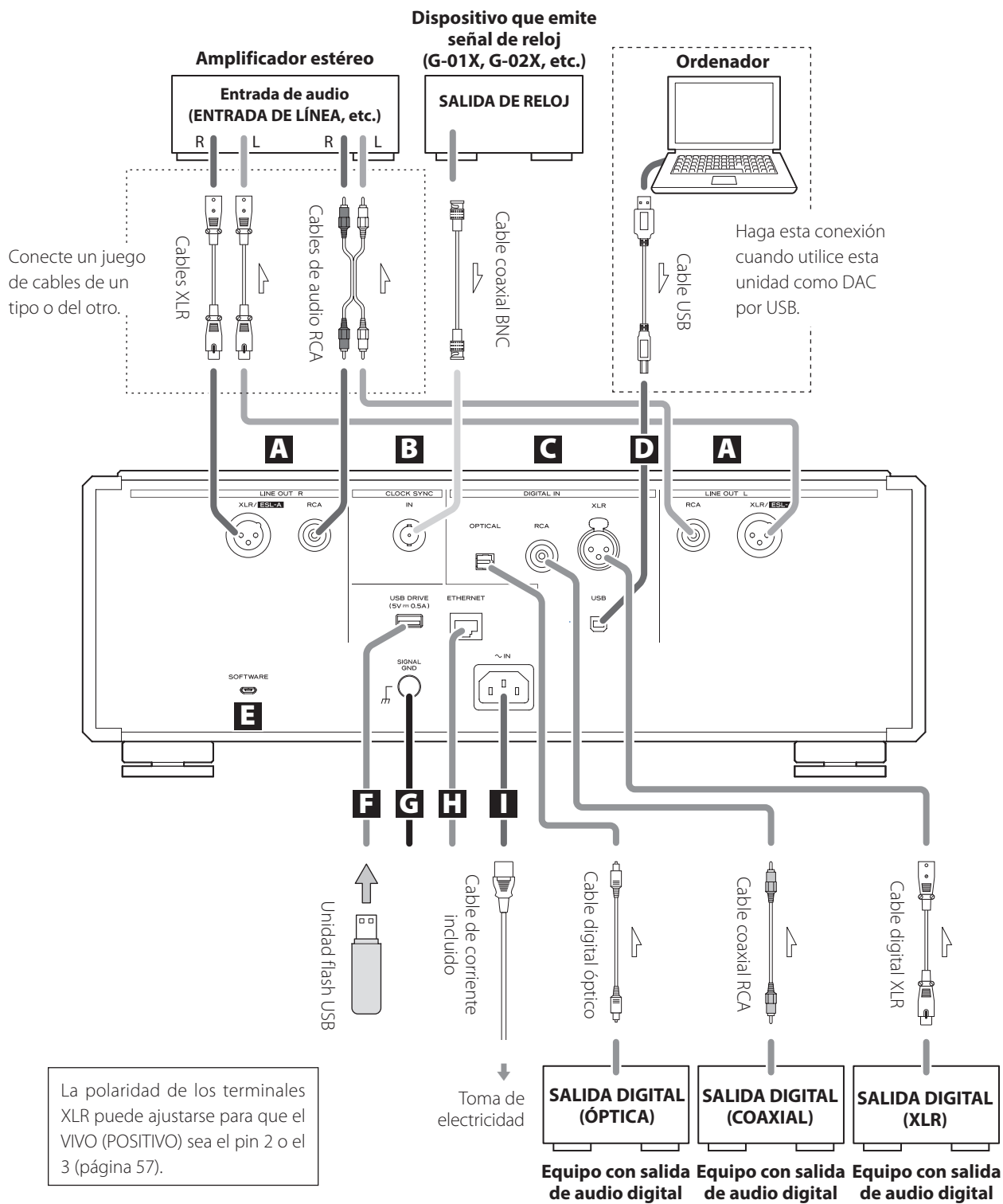

A Terminales de salida de audio analógico (LINE OUT)

Por estos terminales salen 2 canales de audio analógico. Conecte los terminales XLR o RCA a un amplificador.

Utilice cables de los disponibles en establecimientos comerciales para las conexiones.

XLR, ESL-A: cables XLR balanceados

RCA: cables de audio RCA

Conecte el terminal R (derecha) de esta unidad al terminal R del amplificador, y el terminal L (izquierda) al terminal L del amplificador.

- La salida de audio analógico puede asignarse a los terminales RCA o XLR (la polaridad de los terminales XLR puede configurarse con el pin 2 o el 3 como VIVO [POSITIVO]) (página 57). Además, los terminales XLR también son compatibles con el formato ES-LINK Analog (página 50).

B Terminal CLOCK SYNC IN

Se utiliza para introducir señales de sincronización de reloj. Cuando utilice un generador de reloj maestro, conecte su terminal de salida de reloj al terminal CLOCK SYNC IN de esta unidad.

Utilice un cable coaxial BNC de los disponibles en establecimientos comerciales para la conexión.**C Terminales de entrada de audio digital (DIGITAL IN)**

Se utilizan para introducir audio digital. Se pueden conectar a los terminales de salida digital de dispositivos de audio apropiados. Se pueden recibir señales con frecuencias de muestreo de 32–192 kHz y profundidad de bits de hasta 24 bits.

Utilice cables de los disponibles en establecimientos comerciales para las conexiones.

OPTICAL: cable digital óptico (TOS)

RCA: cable digital coaxial RCA

XLR: cable digital XLR

D Puerto USB

Se utiliza para introducir audio digital procedente de un ordenador. Conéctelo al puerto USB del ordenador.

Utilice un cable USB de los disponibles en establecimientos comerciales para la conexión.

- Antes de realizar la conexión, lea las páginas 53 y 54.

E Puerto de mantenimiento (SOFTWARE)

Se utiliza para mantenimiento. No conecte nada a este puerto a menos que reciba instrucciones para hacerlo por parte de nuestro servicio técnico.

F Puerto USB DRIVE

Conecte aquí unidades flash USB que contengan archivos de música.

G Terminal de tierra SIGNAL GND

La calidad del audio podría mejorarse conectando este terminal de tierra a un amplificador u otro dispositivo que esté conectado a esta unidad.

- Este terminal no es una toma de tierra de seguridad eléctrica.

H Puerto ETHERNET

Utilice un cable LAN para conectar esta unidad a una red.

Utilice un cable LAN de los disponibles en establecimientos comerciales para la conexión.**I Entrada para el cable de corriente (~IN)**

Conecte en esta entrada el cable de corriente incluido.

Termine todas las conexiones antes de enchufar el cable de corriente a una toma de electricidad.

 **Utilice solamente un cable de corriente ESOTERIC original. El uso de otros cables de corriente puede ser causa de incendio o descargas eléctricas.**

 **Desenchufe el cable de corriente de la toma de electricidad si no va a utilizar la unidad durante un largo periodo de tiempo.**

Utilice un cable coaxial BNC con una impedancia de 50 Ω o 75 Ω.

En ESOTERIC utilizamos **cables ESOTERIC MEXCEL libres de estrés** como referencia.

Si desea información detallada, visite el siguiente sitio web:

<http://www.esoteric.jp/products/esoteric/accessory/indexe.html>

Conexión a un preamplificador mediante ESL-A

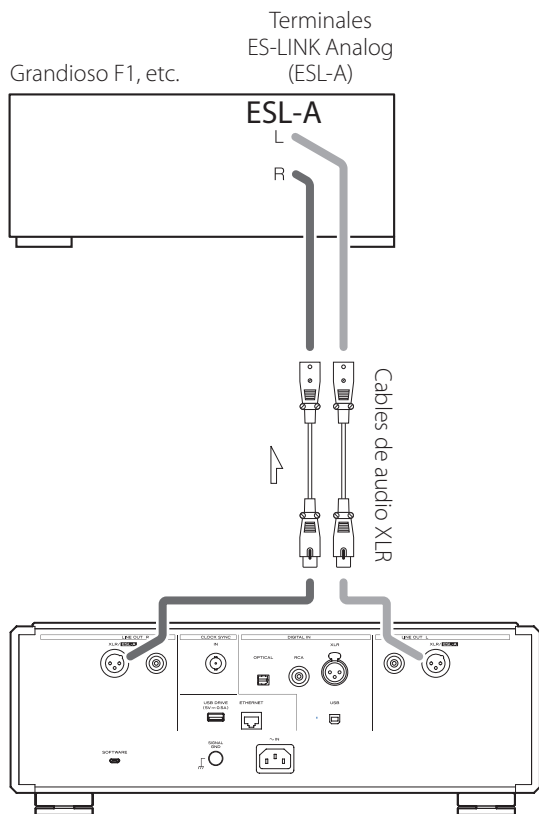

Utilice cables de audio XLR para conectar los terminales de salida de audio analógico (XLR/ESL-A) de esta unidad a un Grandioso F1 u otro amplificador que tenga terminales ES-LINK Analog (ESL-A).

- Ajuste la salida analógica (OUT) de esta unidad en "ESLA".
- También puede conectar esta unidad al Grandioso F1 mediante los terminales XLR o RCA. Seleccione el tipo de conexión que proporcione la calidad de audio que prefiera.

Acerca de ES-LINK Analog

Mediante la utilización de un método de transmisión de corriente que utiliza el alto rendimiento de un circuito con búfer HCLD capaz de suministrar altos valores de corriente a gran velocidad, se suprimen los efectos de la impedancia en el recorrido de la señal y se posibilita la transmisión de las señales con pureza y potencia.

- Para la conexión se utilizan cables balanceados normales (con conectores XLR). Sin embargo, estos terminales solo se pueden utilizar con dispositivos compatibles, ya que el formato de transmisión es exclusivo.

Nombres y funciones de las partes (unidad principal)

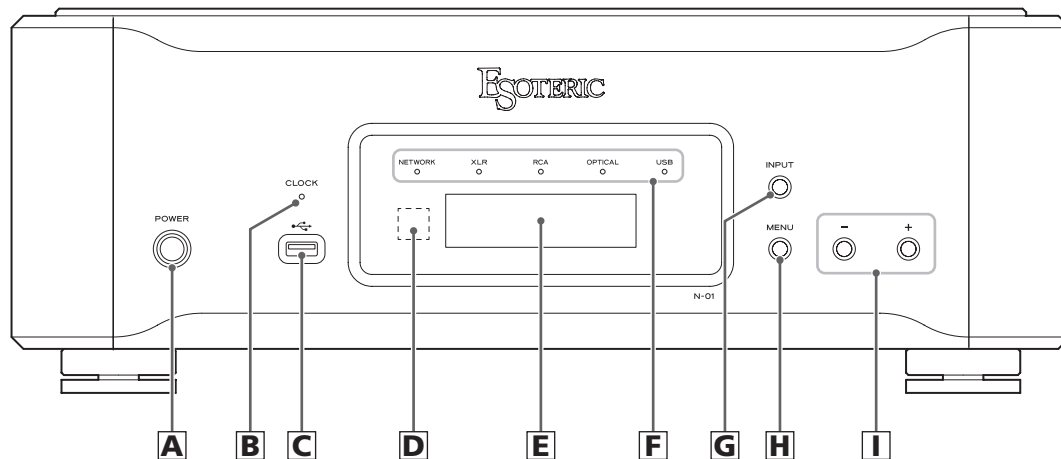

A Botón POWER

Se utiliza para encender y apagar la unidad. Cuando la unidad está encendida, el anillo que rodea este botón se ilumina en azul. Cuando la unidad está apagada, el anillo no se ilumina.

Cuando no utilice la unidad, apáguela.

B Indicador CLOCK

Muestra el estado de la sincronización de reloj. El indicador parpadea cuando se introduce una señal a través del terminal CLOCK SYNC IN y se ilumina cuando la unidad se ha acoplado a la señal.

C Puerto para unidades USB (🔌)

Conecte aquí unidades flash USB que contengan archivos de música.

D Receptor de señales de mando a distancia

Recibe las señales del mando a distancia. Cuando utilice un mando a distancia, apunte el extremo del mando hacia este panel receptor.

- Esta unidad no incluye mando a distancia.
- El atenuador de pantalla (dimmer) de esta unidad puede ajustarse utilizando el mando a distancia incluido con otro producto ESOTERIC.

E Pantalla

Muestra el tiempo de reproducción, la frecuencia de muestreo y otras informaciones.

F Indicadores de entrada

Se iluminará el indicador correspondiente a la entrada digital seleccionada.

G Botón INPUT

Se utiliza para cambiar la entrada digital. Seleccione un terminal que tenga conectado un dispositivo digital. Si no está entrando ninguna señal digital, la pantalla parpadeará.

H Botón MENU

Púselo para acceder al modo de configuración.

I Botones de ajustes de configuración (+/-)

Se utilizan para cambiar los valores en el modo de configuración.

- Con esta unidad no se puede cambiar el volumen.

Botón +

Cuando está seleccionado NETWORK (red), este botón cambia la información de la pantalla entre el tiempo de reproducción y la frecuencia de muestreo.

Descarga de la app de control remoto

Para utilizar el terminal ETHERNET o los puertos para unidades USB (DRIVE y Ψ), también deberá usar una tablet o smartphone que tengan instalada la app específica (gratuita) y conectar dicho dispositivo a la misma red que esta unidad.

Instalando la app en una tablet o smartphone, puede utilizarla en una red inalámbrica para manejar la unidad.

- La descarga y el uso de la app son gratuitos.



Cómo encontrar la app para tablet/smartphone

Busque "ESOTERIC" en el App Store.

Cambiar la fuente de entrada

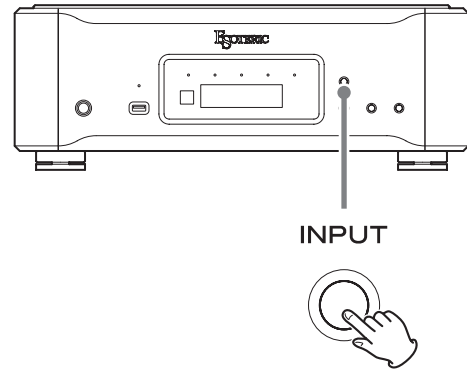

Cada vez que pulse el botón INPUT, la entrada activa cambiará en el orden indicado a continuación y se mostrará en la pantalla:

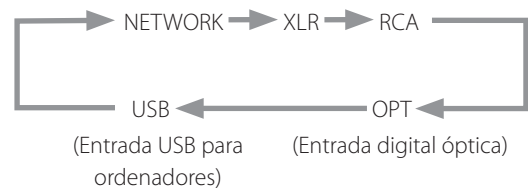

- Cuando está seleccionado NETWORK y el ajuste es "DISP>Fs", o cuando está seleccionada una entrada digital externa que no sea NETWORK, en la pantalla aparece el nombre y la frecuencia de muestreo de la entrada seleccionada. Si no hay ninguna señal entrante o la unidad no se ha acoplado a la señal de entrada, no se mostrará la frecuencia de muestreo.
- Cuando está seleccionado NETWORK y el ajuste es "DISP>TIME", se muestra el tiempo transcurrido de la canción en reproducción.
- Si la entrada digital no es una señal de audio digital o es un formato de señal de audio que esta unidad no admite, como por ejemplo Dolby Digital o DTS, en la zona de la pantalla correspondiente a la frecuencia de muestreo aparecerá "-- --". Configure la salida digital del dispositivo conectado como salida de audio PCM.

Instalación del controlador (driver)

Esta unidad se puede conectar a través de USB para utilizarse con un ordenador que funcione con uno de los sistemas operativos indicados a continuación.

No se garantiza el funcionamiento con otros sistemas operativos (a julio de 2017).

Si se utiliza Mac

OS X Lion (10.7)
OS X Mountain Lion (10.8)
OS X Mavericks (10.9)
OS X Yosemite (10.10)
OS X El Capitan (10.11)
macOS Sierra (10.12)

- Esta unidad funciona con el controlador (driver) estándar del sistema operativo, por lo que no es necesario instalar ningún controlador especial.

Si se utiliza Windows

El controlador funciona con las siguientes versiones:

Windows 7 (32 bits, 64 bits)
Windows 8 (32 bits, 64 bits)
Windows 8.1 (32 bits, 64 bits)
Windows 10 (32 bits, 64 bits)

Instalación del controlador (driver) en el ordenador

Antes de poder utilizar esta unidad para reproducir archivos desde un ordenador, primero debe descargar el controlador específico desde la página de descarga de ESOTERIC indicada a continuación e instalarlo en el ordenador.

Página de descarga del software controlador

http://www.esoteric.jp/products/esoteric/usb/usb_driver_e.html

Instale el software controlador específico después de descargarlo de la página mencionada.

ADVERTENCIA IMPORTANTE

Debe instalar el software controlador (driver) específico antes de conectar esta unidad a un ordenador a través de un cable USB.

Si conecta la unidad al ordenador a través de USB antes de instalar el controlador, no funcionará correctamente.

Para obtener información detallada sobre la instalación del controlador, por favor consulte las instrucciones en la página de descarga de ESOTERIC.

Dependiendo del hardware y del software del ordenador, puede darse el caso de que el funcionamiento no sea posible incluso con los sistemas operativos mencionados anteriormente.

Nota sobre los modos de transmisión

Esta unidad se conecta utilizando el modo asíncrono de alta velocidad (HIGH SPEED).

Las frecuencias de muestreo que se pueden utilizar para la transmisión son 44,1/48/88,2/96/176,4/192/352,8/384/705,6 y 768 kHz, así como DSD de 2,8/5,6/11,2 y 22,5 MHz.

- Aunque no hay un software controlador específico para Mac, se debe utilizar la versión más reciente del reproductor de audio ESOTERIC HR Audio Player para reproducir fuentes DSD de 22,5 MHz.
- Con Windows, utilice la versión más reciente del controlador específico para reproducir fuentes DSD de 22,5 MHz.

Una vez realizada correctamente la conexión, podrá seleccionar "ESOTERIC USB AUDIO DEVICE" como salida de audio del sistema operativo en el ordenador.

En el modo asíncrono, los datos de audio transmitidos desde el ordenador se procesarán utilizando el reloj de esta unidad, reduciéndose así las fluctuaciones producidas durante la transmisión de datos.

Reproducción de archivos de audio

Puede utilizar el reproductor de audio ESOTERIC HR Audio Player para reproducir archivos de audio en un ordenador.

Por favor, descargue esta aplicación gratuita desde la siguiente URL:

http://www.esoteric.jp/products/esoteric/hr_audio/indexe.html

ESOTERIC HR Audio Player es un software de reproducción de audio para Windows y Mac que permite disfrutar de la reproducción con alta fidelidad y alta calidad de archivos y fuentes de audio de alta resolución, incluyendo DSD, sin necesidad de hacer ajustes complicados.

1 Conecte esta unidad al ordenador mediante un cable USB.

Utilice un cable USB de los disponibles en establecimientos comerciales que tenga el conector adecuado para esta unidad.

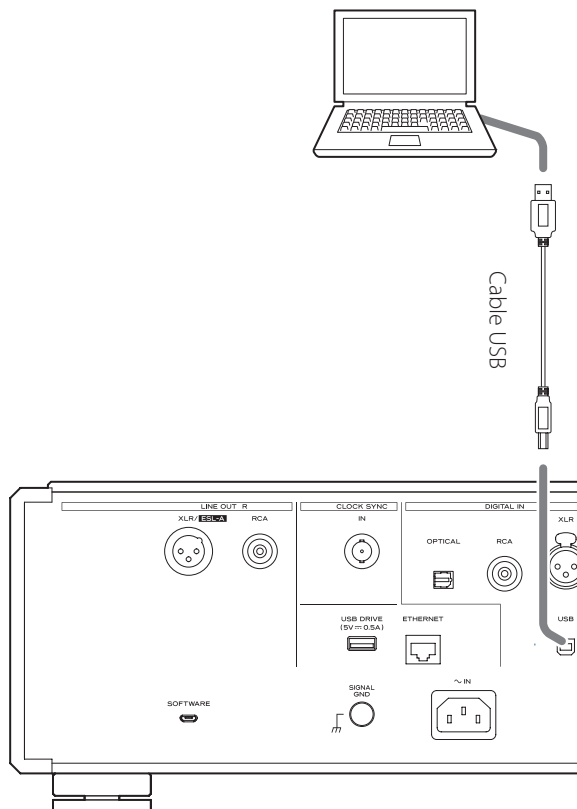

2 Encienda el ordenador.

Confirme que el sistema operativo se ha iniciado correctamente.

3 Pulse el botón POWER para encender la unidad.

POWER



4 Pulse INPUT para seleccionar USB (página 52).

INPUT



5 Comience a reproducir un archivo de audio en el ordenador.

Para obtener mejor calidad de audio, ponga el volumen del ordenador al máximo y ajuste el volumen del amplificador conectado a esta unidad. Ponga el volumen del amplificador al mínimo cuando comience la reproducción y vaya aumentándolo gradualmente.

- El ordenador no se puede utilizar para controlar esta unidad ni esta unidad se puede utilizar para controlar el ordenador.
- Esta unidad no puede transmitir archivos de audio al ordenador a través de USB.
- No lleve a cabo ninguna de las siguientes operaciones cuando se esté reproduciendo un archivo de audio a través de la conexión USB. Si lo hace, podría causar anomalías de funcionamiento en el ordenador. Salga siempre del software de reproducción de audio antes de llevar a cabo alguna de las siguientes acciones:
 - Desconectar el cable USB
 - Apagar esta unidad
 - Cambiar la entrada
- Cuando se reproducen archivos de audio a través de la conexión USB, también se transmiten los sonidos propios del funcionamiento del ordenador. Para evitar que estos sonidos se escuchen, haga los ajustes pertinentes en el ordenador.
- Si conecta esta unidad al ordenador o cambia la entrada a USB después de haber iniciado el software de reproducción de música, los archivos de audio podrían no reproducirse correctamente. Si esto ocurre, reinicie el software de reproducción de audio o reinicie el ordenador.

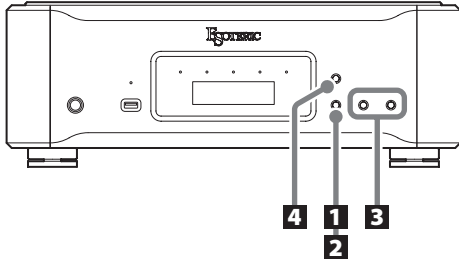

Cambiar los ajustes

- 1** Durante la reproducción o con la reproducción parada, pulse el botón MENU.

MENU



- 2** Pulse el botón MENU repetidamente para seleccionar el apartado de configuración que desee cambiar.

Cada vez que pulse el botón MENU, cambiará el apartado mostrado en pantalla.

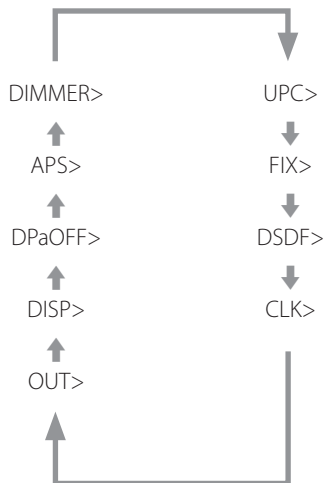

- Dependiendo de la fuente seleccionada y del estado operativo, algunos apartados podrían no aparecer.
- FIX se mostrará solo cuando UPC> esté configurado en "FIX".
- Si no hace nada durante diez segundos o más, el modo de configuración se cancelará y se reanudará la pantalla normal.

- 3** Use los botones de ajustes de configuración (+/-) para cambiar los ajustes.



Para cambiar varios apartados, repita los pasos **2** y **3**.

- 4** Pulse el botón INPUT para completar el ajuste.

INPUT



Si no hace nada durante diez segundos o más, el modo de configuración se cancelará y se reanudará la pantalla normal.

- Los ajustes se conservan aunque se desconecte la unidad de la corriente.

Ajuste de sobreconversión

UPC>***

- Este ajuste se puede hacer para cada entrada.

ORG (original)

La señal de entrada original es enviada directamente al convertidor D/A sin sobreconversión.

2Fs

La frecuencia de muestreo de la señal de la fuente de entrada se sobreconvertirá multiplicándose por 2 desde 32, 44,1 o 48 kHz hasta 64, 88,2 o 96 kHz.

4Fs

La frecuencia de muestreo de la señal de la fuente de entrada se sobreconvertirá multiplicándose por 4 desde 32, 44,1 o 48 kHz (o por 2 desde 88,2 o 96 kHz) hasta 128, 176,4 o 192 kHz.

8Fs

La frecuencia de muestreo de la señal de la fuente de entrada se sobreconvertirá desde 32, 44,1, 48, 88,2, 96, 176,4 o 192 kHz (multiplicándose por 2, 4 u 8) hasta 256, 352,8 o 384 kHz.

16Fs

La frecuencia de muestreo de la señal de la fuente de entrada se sobreconvertirá desde 32, 44,1, 48, 88,2, 96, 176,4, 192, 352,8 o 384 kHz (multiplicándose por 2, 4, 8 o 16) hasta 512, 705,6 o 768 kHz.

DSD

La señal de la fuente PCM se sobreconvertirá hasta DSD de 22,5792/24,576 MHz.

Las señales de una fuente DSD no se pueden sobreconvertir.

FIX

El formato de salida es fijo en este modo.

Independientemente de los cambios hechos a la señal de la fuente de entrada, las señales de audio siempre serán convertidas ascendentemente (sobreconversión) o descendentemente al formato fijado en el siguiente apartado (FIX>) y enviadas al convertidor D/A.

Ajuste de formato de salida FIX

FIX>***

- Se mostrará en pantalla solo cuando UPC> esté configurado en "FIX".

PCM 44

Se produce conversión D/A a 44,1 kHz.

PCM 48

Se produce conversión D/A a 48 kHz.

PCM 88

Se produce conversión D/A a 88,2 kHz.

PCM 96

Se produce conversión D/A a 96 kHz.

PCM176

Se produce conversión D/A a 176,4 kHz.

PCM192

Se produce conversión D/A a 192 kHz.

PCM352

Se produce conversión D/A a 352,8 kHz.

PCM384

Se produce conversión D/A a 384 kHz.

PCM705

Se produce conversión D/A a 705,6 kHz.

PCM768

Se produce conversión D/A a 768 kHz.

DSD2.8M

Se produce conversión D/A a DSD de 2,8224 MHz.

DSD5.6M

Se produce conversión D/A a DSD de 5,6448 MHz.

DSD11M

Se produce conversión D/A a DSD de 11,2896 MHz.

DSD22M

Se produce conversión D/A a DSD de 22,5792 MHz.

Ajuste de filtro digital durante la reproducción DSD

DSDF>***

- Este ajuste se puede hacer para cada entrada.

OFF

No se utiliza el filtro digital que corta los armónicos de altas frecuencias de la señal DSD.

- Si se ajusta el volumen (a un valor que no sea 100) con la app cuando el filtro DSD está configurado en "OFF", la propia unidad lo activará (ON) y ajustará la salida de audio. No obstante, la configuración no cambiará.
Si el volumen se reajusta al máximo (100) con la app, la unidad volverá a desactivar el filtro DSD otra vez.

ON

Se utiliza el filtro digital que corta los armónicos de altas frecuencias de la señal DSD.

- En modo NETWORK, se activa automáticamente cuando se utiliza la app para ajustar el volumen (0–99).

Ajuste del modo de sincronización de reloj

CLK>***

- Este ajuste se puede hacer para cada entrada.
- Cuando la entrada sea XLR, RCA o OPT, introduzca una señal de reloj que se sincronice con la fuente de entrada. Si el dispositivo fuente no admite entrada de reloj, ponga el ajuste en "OFF".
- Cuando la entrada sea NETWORK o USB, las frecuencias de reloj que pueden introducirse dependerán de si el archivo de reproducción tiene una frecuencia de 44,1 o 48 kHz. Un reloj de 10 MHz puede introducirse para cualquier tipo de archivo de reproducción.

OFF

No hay sincronización de reloj.

IN

El reloj maestro de esta unidad se sincroniza a la señal de reloj (44,1 kHz, 48 kHz, 88,2 kHz, 96 kHz, 176,4 kHz, 192 kHz o 10 MHz) introducida a través del terminal CLOCK SYNC IN y se utiliza operativamente.

MCK

La señal de 22,5792 MHz/24,576 MHz introducida a través del terminal CLOCK SYNC IN se utiliza como reloj maestro.

Ajuste de salida

OUT>***

XLR2

Las señales de audio analógico salen por los terminales XLR con pin 2 VIVO (POSITIVO).

XLR3

Las señales de audio analógico salen por los terminales XLR con pin 3 VIVO (POSITIVO).

RCA

Las señales de audio analógico salen por los terminales RCA.

ESLA

Las señales de audio analógico salen como ES-LINK Analog por los terminales RCA.

ATENCIÓN

Esta unidad no emitirá audio por los terminales de salida de audio analógico que no estén seleccionados.

Ajuste de la pantalla de red

DISP>***

Fs

Muestra la frecuencia de muestreo que se está introduciendo. Si no hay ninguna señal entrante o la unidad no se ha acoplado a la señal de entrada, no se mostrará la frecuencia de muestreo.

TIME

Muestra el tiempo transcurrido de la canción que se está reproduciendo.

Ajuste del oscurecimiento automático de la pantalla

DPaOFF>***

Se puede configurar la pantalla para que se oscurezca automáticamente después de que haya transcurrido un tiempo determinado.

- El ajuste por defecto es "ON".

ON

La pantalla se oscurecerá automáticamente después de transcurridos 10 minutos sin ninguna operación o cambio en la información mostrada.

OFF

La pantalla no se oscurecerá automáticamente, pero si nada cambia durante 10 minutos, la intensidad de brillo disminuirá al nivel de DIMMER>1 para reducir el desgaste de la pantalla a largo plazo.

- Es recomendable configurar este ajuste en "ON" porque si se muestra la misma información en la pantalla sin cambiar durante mucho tiempo, pueden surgir irregularidades en el brillo.

Ajuste del ahorro de energía automático

APS>***

- El ajuste por defecto es "30m".

Cuando la fuente de entrada sea XLR, RCA, OPTICAL o USB, la unidad se apagará automáticamente si transcurre la cantidad de tiempo fijada sin que se haya podido acoplar una señal de entrada procedente de la fuente de entrada seleccionada.

- Las fuentes de entrada que no están seleccionadas no influyen sobre la función de ahorro de energía automático.

30m

30 minutos

60m

60 minutos

90m

90 minutos

120m

120 minutos

OFF

La función de ahorro de energía automático está desactivada.

Ajuste del atenuador de pantalla

DIMMER>***

Se puede ajustar el brillo de la pantalla e indicadores de esta unidad.

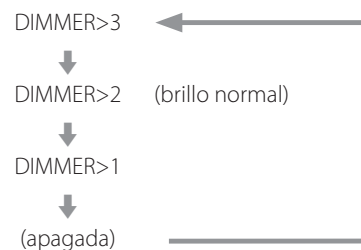

- El atenuador de pantalla de esta unidad se puede ajustar utilizando el botón DIMMER de un mando a distancia incluido con otro producto ESOTERIC.
- Incluso aunque el ajuste sea "DIMMER>1" o "apagada", se utilizará un ajuste más brillante cuando en la pantalla se muestren mensajes de error o menús de configuración.

Si tiene un problema con esta unidad, por favor dedique un momento a revisar la información que le proporcionamos a continuación antes de solicitar servicio técnico.

Es más, el problema podría estar causado por algún motivo ajeno a esta unidad. Por favor, compruebe también el funcionamiento de las unidades conectadas.

Si aun así este producto no funciona correctamente, póngase en contacto con el distribuidor donde lo compró.

General

La unidad no se enciende.

- ➔ Enchufe el cable de corriente a una toma de electricidad.
- ➔ Compruebe la conexión del cable de corriente a esta unidad.

La unidad se apaga automáticamente.

- ➔ Esto sucede porque la función de ahorro de energía automático la ha apagado. Pulse el botón POWER de la unidad principal para encenderla. Cambie el ajuste de la función de ahorro de energía automático si es necesario (página 58).

La unidad no responde cuando se pulsan los botones.

- ➔ Múltiples pulsaciones de botones sin parar pueden hacer que la unidad deje de responder. Después de pulsar un botón, espere un momento hasta que la unidad responda.

Hay ruido.

- ➔ Aleje la unidad lo más posible de televisiones y otros aparatos con fuerte magnetismo.

No sale sonido por los altavoces. El sonido está distorsionado.

- ➔ Compruebe las conexiones con el amplificador y los altavoces (página 48).
- ➔ Ajuste el volumen del amplificador y de los restantes dispositivos.
- ➔ Cuando la reproducción está en pausa no hay sonido. Utilice la app para reanudar la reproducción normal.
- ➔ Compruebe el ajuste de la salida de audio analógico (página 57).

Sincronización de reloj

El indicador CLOCK no deja de parpadear.

- ➔ Ajuste el modo de sincronización de reloj en "OFF" (desactivado) cuando no se utilice.
- ➔ Puede estar entrando una señal de reloj con la que la unidad no puede sincronizarse. Compruebe la conexión del terminal CLOCK SYNC IN y los ajustes de configuración del dispositivo conectado.

Se oye un pitido a intervalos regulares.

- ➔ Si se escucha un pitido a intervalos regulares cuando la unidad está en modo de sincronización de reloj, podría ser que el dispositivo conectado no esté en modo de sincronización de reloj. Compruebe la conexión del terminal CLOCK SYNC IN y el ajuste del modo de sincronización de reloj del dispositivo conectado.

No se puede reproducir (correctamente) un archivo de audio.

- ➔ No todos los servidores multimedia (NAS) son compatibles con todos los tipos de archivos. Compruebe también las especificaciones del servidor multimedia (NAS).

El sonido se interrumpe durante la reproducción.

- ➔ Si los archivos MP3 y otros archivos con velocidades de bits bajas se reproducen normalmente pero los archivos a 384 kHz y otras velocidades de bits altas se interrumpen, puede que la velocidad ETHERNET sea demasiado lenta. Los datos de audio se transmiten desde el servidor NAS a través del router. Por eso, lo mejor es utilizar cables LAN para conectar el NAS al router y el router a esta unidad.

Conexiones USB con un ordenador

El ordenador no reconoce esta unidad.

- ➔ Consulte la página 53 para más información sobre los sistemas operativos compatibles. No está garantizado el funcionamiento con sistemas operativos no compatibles.

Hay ruido.

- ➔ Iniciar otras aplicaciones durante la reproducción de un archivo de audio puede interrumpir la reproducción o causar ruido. No inicie otras aplicaciones durante la reproducción.
- ➔ Si la unidad se conecta a un ordenador a través de un "hub" (concentrador) USB, por ejemplo, puede oírse ruido. Si es el caso, conecte la unidad directamente al ordenador.

No se pueden reproducir archivos de audio.

- ➔ Conecte el ordenador a esta unidad y seleccione USB como entrada antes de iniciar el software de reproducción de audio y comenzar la reproducción de archivos de audio. Los datos de audio pueden no reproducirse correctamente si se conecta esta unidad al ordenador o se cambia la entrada a USB después de que el software de reproducción de audio ya haya sido iniciado.

Dado que esta unidad utiliza un microcontrolador, ruidos externos y otras interferencias pueden producir anomalías de funcionamiento en la unidad. Si esto ocurre, apague la unidad y espere aproximadamente un minuto antes de volver a empezar con las operaciones.

Restablecer los ajustes de fábrica

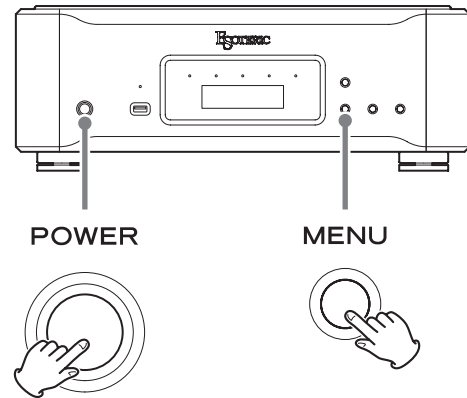

Los ajustes se conservan aunque se desconecte la unidad de la corriente.

Siga este procedimiento para restablecer todos los ajustes a sus valores predeterminados de fábrica por defecto y borrar la memoria de la unidad.

1 Apague la unidad.

Si la unidad está encendida, pulse el botón POWER y espere algo más de 30 segundos antes de continuar.

2 Pulse el botón POWER mientras mantiene pulsado el botón MENU.

Cuando en la pantalla aparezca "Setup CLR" (borrar ajustes), suelte el botón MENU.

Nota sobre la condensación

Si traslada esta unidad de un ambiente frío en el exterior a una habitación cálida, o si la calefacción acaba de encenderse en la habitación donde esté ubicada, por ejemplo, podría producirse condensación provocando un funcionamiento anómalo. Si esto sucede, deje la unidad encendida y espere una o dos horas. Así debería restablecerse la reproducción con normalidad.

Entradas de audio digital

Terminal XLR	1
Nivel de entrada	5 Vp-p
Impedancia de entrada	110 Ω
Formato de señal de entrada	
Lineal PCM	32–192 kHz 16/24 bits (AES/EBU)
DSD	2,8 MHz (ES-LINK1, ES-LINK2, DoP)
Terminal RCA	1
Nivel de entrada	0,5 Vp-p
Impedancia de entrada	75 Ω
Formato de señal de entrada	
Lineal PCM	32–192 kHz 16/24 bits (IEC60958)
DSD	2,8 MHz (DoP)
Terminal digital óptico	1
Nivel de entrada	de -24 dBm a -14,5 dBm en picos
Formato de señal de entrada	
Lineal PCM	32–192 kHz 16/24 bits (IEC60958)
DSD	2,8 MHz (DoP)
Puerto USB	1 (Tipo B)
Formato de señal de entrada	
Lineal PCM	44,1–768 kHz 16/24/32 bits
DSD	2,8 MHz, 5,6 MHz, 11,2 MHz, 22,5 MHz
Puerto ETHERNET	1000BASE-T
Formato de señal de entrada	
Lineal PCM	44,1–384 kHz (estéreo) 16/24/32 bits
● Las señales de 384 kHz/32 bits se convertirán descendente-mente a 192 kHz/24 bits al reproducirse.	
DSD	2,8 MHz, 5,6 MHz (estéreo)
Formatos de archivos compatibles	
PCM sin pérdida	FLAC, Apple Lossless (ALAC), WAV, AIFF
DSD sin pérdida	DSF, DSDIFF (DFF), DoP
Audio comprimido	MP3, AAC (contenedor m4a)
Puertos de unidades USB	FAT32 y NTFS
	Partición única, se recomienda USB 2.0 o superior, suministro de corriente máximo 0,5 A

Entrada de sincronización de reloj

Terminal BNC	1
Frecuencias que pueden introducirse (±10 ppm)	44,1 kHz, 48 kHz, 88,2 kHz, 96 kHz 176,4 kHz, 192 kHz, 10 MHz, 22,5792 MHz, 24,576 MHz
Impedancia de entrada	50 Ω
Nivel de entrada	Onda rectangular: equivalente a niveles TTL Onda senoidal: de 0,5 a 1 Vrms

Salidas de audio analógico

Terminales XLR	1 par (izda./dcha.)
Terminales RCA	1 par (izda./dcha.)
Impedancia de salida	
XLR	20 Ω
RCA	23,5 Ω
Nivel de salida máximo (a 1 kHz, carga de 10 kΩ)	
XLR	5 Vrms
RCA	2,5 Vrms
Respuesta de frecuencias	5 Hz–70 kHz (-3 dB)
Relación señal/ruido	120 dB
Distorsión	0,0007 % (1 kHz)

General

Alimentación	
Modelo para Europa	CA 220–240 V, 50/60 Hz
Modelo para EE. UU./Canadá	CA 120 V, 60 Hz
Modelo para Corea	CA 220 V, 60 Hz
Consumo de corriente	33 W
Dimensiones externas (ancho × alto × profundo, salientes incluidos)	445 × 162 × 438 mm
Peso	25,7 kg
Temperatura de funcionamiento	de +5 °C a +35 °C
Humedad de funcionamiento	de 5 % a 85 % (sin condensación)
Temperatura de almacenamiento	de -20 °C a +55 °C

Accesorios incluidos

Cable de corriente	× 1
Almohadillas de fieltro	× 4
Manual del usuario (este documento)	× 1
Tarjeta de garantía	× 1

- El diseño y las especificaciones están sujetos a cambios sin previo aviso.
- El peso y las dimensiones son aproximados.
- Las ilustraciones de este manual pueden diferir ligeramente de los modelos de producción.

Dibujos con las dimensiones

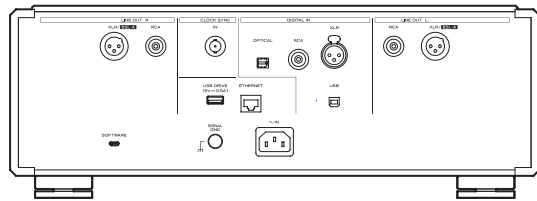
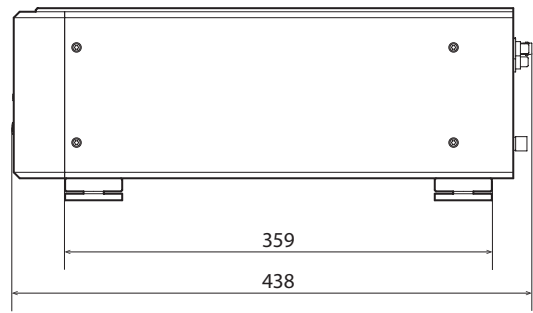
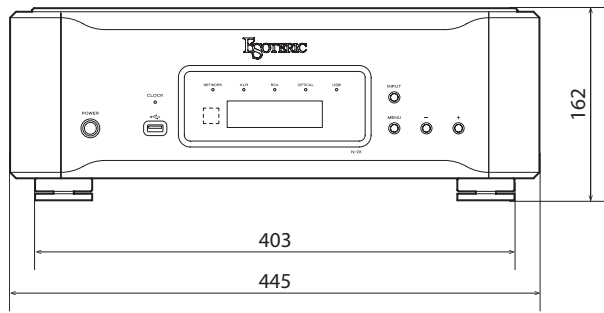

Dimensiones en milímetros (mm)

ESOTERIC

TEAC CORPORATION

1-47 Ochiai, Tama-shi, Tokyo 206-8530, Japan Phone: +81-42-356-9156

TEAC AUDIO EUROPE

Gutenbergstr. 3, 82178 Puchheim, Germany Phone: +49-8142-4208-141

This product has a serial number located on the rear panel. Please write it here and retain this for your records.

Model name: N-01

Serial number _____

0817 MA-2387A