

DENON®

DHT-S716H

СЕТЕВОЙ САУНДБАР

Руководство пользователя

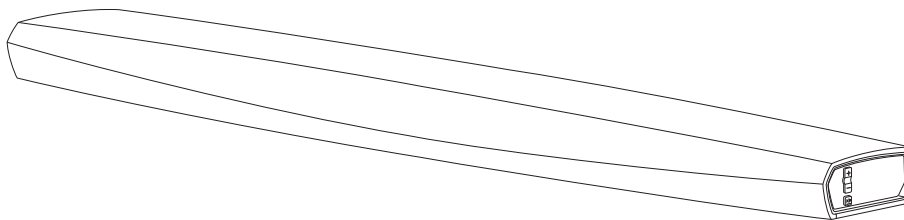

Введение	6	Настройка первого DHT-S716H	24
Вводная информация	7	Добавление устройств HEOS	25
Требования к системе	7	Добавление проводных устройств HEOS	25
Требования к сети	7	Добавление беспроводных устройств HEOS	25
Требования к системе управления	8	Подключение устройств	26
Знакомство с DHT-S716H	9	Подключение к телевизору	26
Передняя панель	11	Подключение HDMI	26
Элементы управления	12	Настройка функции управления HDMI	26
Нижняя сторона	13	Отключение динамиков телевизора	27
Задняя панель	14	Воспроизведение через HDMI (ARC) - наилучшее качество	28
Пульт дистанционного управления	16	Воспроизведение через HDMI (без ARC) - очень хорошее качество	29
Размещение Вашего DHT-S716H	17	Подключение других устройств	30
На столе	17	Подключение к оборудованию HDMI	30
Как прикрепить ножки	17	Подключение к устройству воспроизведения звука	30
ИК-ретранслятор	18	Подключение запоминающего устройства USB	31
Установка на стене	19	ИК-ретранслятор	31
Перед использованием пульта дистанционного управления	20	Сопряжение DSW-1H и оборудования для создания объемного звучания	32
Замена батареек	20	Сопряжение DSW-1H	33
Радиус действия пульта дистанционного управления	21	Добавление динамиков объемного звучания	33
Подключение питания DHT-S716H	22	Отключение DSW-1H и оборудования для создания объемного звучания	34
Получение приложения HEOS	23		



Использование Вашего DHT-S716H	35	Воспроизведение музыки, хранящейся на мобильном устройстве	48
Учетная запись HEOS	35	Воспроизведение музыки из сетевого ПК или NAS	49
Что такое учетная запись HEOS?	35	Обеспечение потока внешнего аудиоустройства к любому устройству HEOS	50
Зачем нужна учетная запись HEOS?	35	Воспроизведение музыки с устройства USB	51
Создание учетной записи HEOS	35	Воспроизведение музыки с устройства Bluetooth	52
Выбор помещения/устройства	35	Сопряжение устройства HEOS с Bluetooth-устройствами	52
Прослушивание одной и той же музыки в разных помещениях	36	Воспроизведение музыки через потоковые музыкальные службы	53
Группирование помещений	36	Добавление музыкальной службы	53
Разгруппирование помещений	37	Изменение настроек музыкальной службы	53
Группирование всех помещений (Режим вечеринки)	38	Управление входами	54
Разгруппирование всех помещений	39	Изменение имен входов	54
Выбор музыкальной дорожки или радиостанции из источников музыки	40	Скрытие входа	54
Перекомпонование очереди в разделе now playing	42	Управление телефоном	55
Удаление композиций из очереди воспроизведения	42	Использование режима “Любимые”	55
Удаление всех композиций из очереди воспроизведения	43	Добавление в режим “Любимые HEOS”	55
Сохранение списков воспроизведения	43	Удаление радиостанции из режима “Любимые HEOS”	55
Функция быстрого выбора	44		
Просмотр телевизора	45		
Просмотр другого устройства	46		
Прослушивание радио	47		



Выполнение регулировок	56	Поиск и устранение основных неполадок	63
Регулировка качества звука	56	Мое устройство HEOS не подключается к сети с помощью аудиокабеля	63
Изменение подключения к телевизору	57	Если пульт дистанционного управления телевизором не работает	63
Регулировка входа телевизора	57	Не удается выполнить сопряжение мобильного устройства Bluetooth с устройством HEOS	64
Группировка ТВ звука	57	Не удается прослушать музыку через Bluetooth	64
Изменение имени быстрого выбора	58	Мое устройство HEOS выключается, и светодиодный индикатор состояния мигает красным	65
Регулировка яркости индикатора состояния	58	Музыка иногда прекращается или запаздывает	65
Обновление системы	59	Я слышу задержку при использовании входа внешнего источника со своим ТВ	65
Дополнительные функции	60	Я слышу искажения при использовании входа AUX	66
Беспроводная работа	60	Подключение к сети WPS	66
Управление питанием	61	Сброс устройства HEOS	67
Режимы питания	61		
Режим быстрого запуска	61		
Режим глубокого ожидания	62		
Выключен	62		



Таблица индикаторов состояния	68
Поддерживаемые типы файлов и коден	75
Поддерживаемые форматы аудио (коаксиальный/ оптический)	75
Технические характеристики	76
Информация	78
Товарные знаки	78



Благодарим за приобретение устройства Denon. Чтобы гарантировать его бесперебойную работу, пожалуйста, внимательно прочтите настоящее руководство пользователя, прежде чем приступить к эксплуатации изделия.

ПРИМЕЧАНИЕ

- ИНФОРМАЦИЯ, СОДЕРЖАЩАЯСЯ В ДАННОМ ДОКУМЕНТЕ, МОЖЕТ БЫТЬ ИЗМЕНЕНА БЕЗ УВЕДОМЛЕНИЯ.

Введение

DHT-S716H является частью многокомнатной беспроводной звуковой системы HEOS, которая позволяет слушать любимую музыку в любой части Вашего дома. Посредством имеющейся домашней сети и приложения HEOS, установленного на устройстве iOS или Android™, можно искать, выбирать и прослушивать музыку как из Вашей собственной музыкальной библиотеки, так и из различных музыкальных потоковых интернет-служб.

- Полноценное многокомнатное звучание: возможность воспроизводить разные композиции в нескольких помещениях или одну композицию во всех помещениях
- Быстрая и удобная настройка с использованием имеющейся домашней беспроводной сети
- Лучший в отрасли показатель синхронизации звука между устройством HEOS – до микросекунды
- Легендарное качество звучания Denon
- Если у Вас мало времени, можно выполнить быструю настройку, следуя шагам, описанным в кратком руководстве пользователя (входит в комплект), и совсем скоро Вы сможете насладиться превосходным звучанием любимой музыки.



Для получения более подробной информации о функциях и преимуществах Вашего DHT-S716H ознакомьтесь с данным Руководством пользователя.



Вводная информация

ПРИМЕЧАНИЕ

- Если вы уже установили хотя бы одно устройство HEOS, перейдите к разделу “Добавление устройств HEOS” (📖 стр. 25).

Требования к системе

Перед началом установки первого устройства HEOS необходимо убедиться в понимании и выполнении некоторых основных требований.

■ Требования к сети

Беспроводной маршрутизатор – для использования музыкальной системы HEOS необходима действующая беспроводная сеть (Wi-Fi) или сеть Ethernet у вас дома. Даже при подключении к сети Ethernet подключение Wi-Fi к маршрутизатору требуется для управления системой с помощью приложения HEOS Control. Если у Вас нет беспроводной сети, свяжитесь с местным продавцом Depot или компанией по розничной торговле электроникой, которые помогут Вам в приобретении и установке оборудования для беспроводной сети у Вас дома.

Высокоскоростное интернет-соединение- HEOS подключается к Интернету для воспроизведения музыки из различных популярных музыкальных интернет-служб. В HEOS также предусмотрена система обновления программного обеспечения; обновление осуществляется посредством домашнего интернет-соединения. Соединения DSL, а также кабельные и оптоволоконные соединения надежны и обеспечивают максимальное удобство использования системы. При слабом интернет-соединении, например при использовании спутникового соединения, могут возникать перебои в работе.



■ Требования к системе управления

Беспроводной многокомнатной акустической системой HEOS можно управлять с помощью бесплатного приложения HEOS, установив его на любом мобильном устройстве на базе iOS или Android, соответствующем следующим минимальным требованиям:



Минимальные требования к iOS

- iOS 8.0 или более поздней версии
- iPhone® 4S или более поздней версии
- iPad® 2 или более поздней версии
- iPod touch® (5-го поколения) или более поздней версии



Минимальные требования к Android

- ОС Android 4.0 или более поздней версии
- Все разрешения



Знакомство с DHT-S716H

DHT-S716H

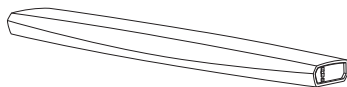

Гарантия
(Только североамериканская модель)



Кабель Ethernet

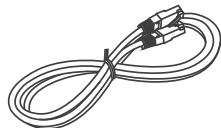

Краткое руководство пользователя

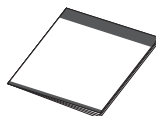

Шнур питания

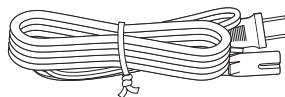

Кабель HDMI

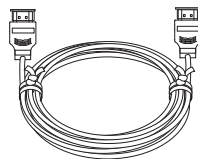

Инструкции по технике безопасности



Кабель настройки 1/8 дюймов (3,5 мм)



Оптический кабель

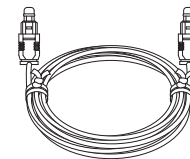

Ножки

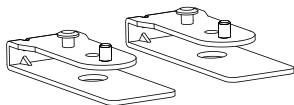
Пульт дистанционного управления
(включая батарею)

Шаблон для крепления к стене

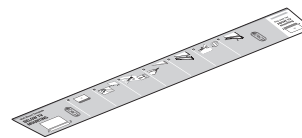
**ПРИМЕЧАНИЕ**

- Используйте шнур питания, который поставляется с устройством.



■ Передняя панель

[На столе]

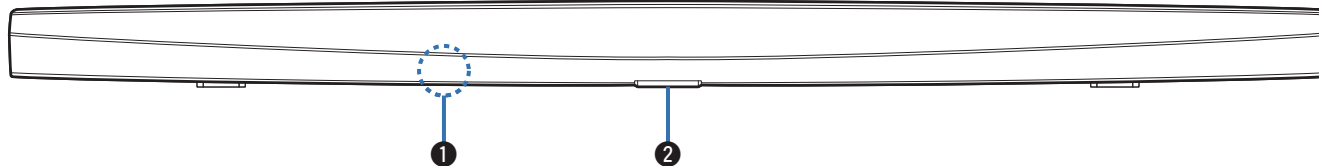

[На стене]

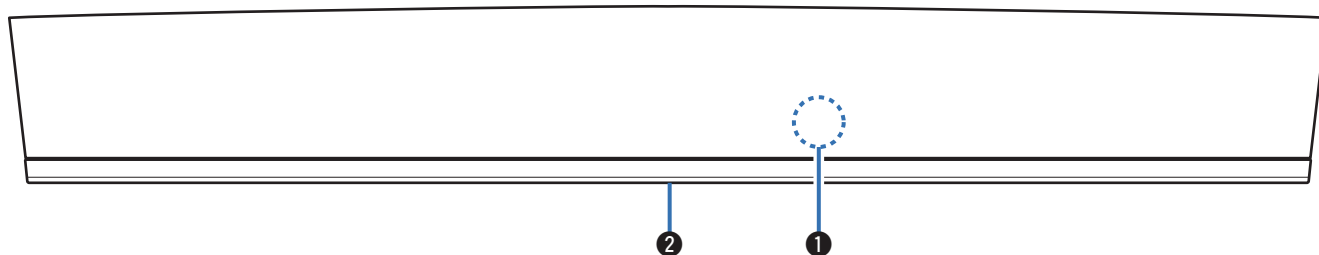

❶ Датчик пульта ДУ

Получает сигналы с пульта дистанционного управления.

❷ Индикатор состояния

Для получения информации о значении цвета и состояния индикатора см. “Таблица индикаторов состояния”. (👉 стр. 68)



■ Элементы управления

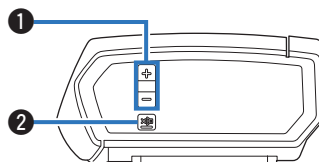

1 Кнопки увеличения/уменьшения громкости (+, -)

Служит для регулировки уровня громкости устройства HEOS.

2 Кнопка отключения звука (🔇)

Служит для включения или отключения звука устройства HEOS.



■ Нижняя сторона

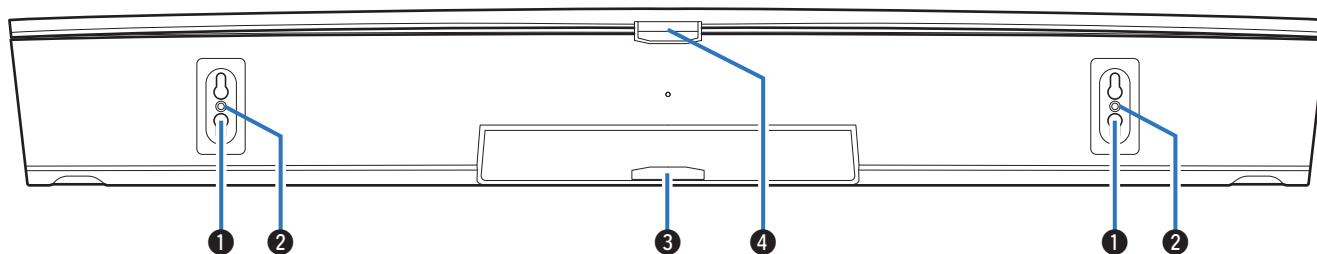

❶ Шпоночные отверстия (для настенного монтажа)

❷ Резьбовое монтажное отверстие (для настенного монтажа)

Используется для установки данного устройства на стене или потолке.

❸ Индикатор состояния (для настенного монтажа)

Для получения информации о значении цвета и состояния индикатора см. “Таблица индикаторов состояния”. (☞ стр. 68)

❹ Индикатор состояния (для установки на столе)

Для получения информации о значении цвета и состояния индикатора см. “Таблица индикаторов состояния”. (☞ стр. 68)



■ Задняя панель

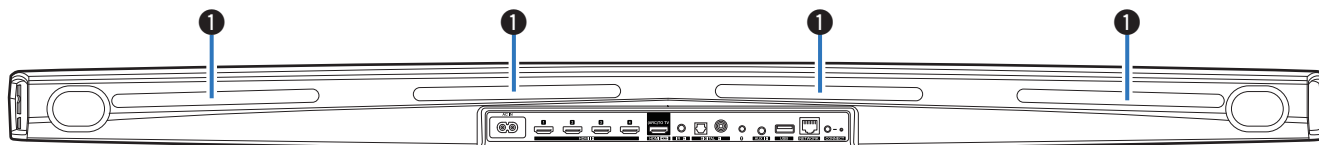

1 ИК-ретранслятор

Сигналы пульта дистанционного управления, получаемые DHT-S716H, повторно передаются с задней панели DHT-S716H. (👉 стр. 18)



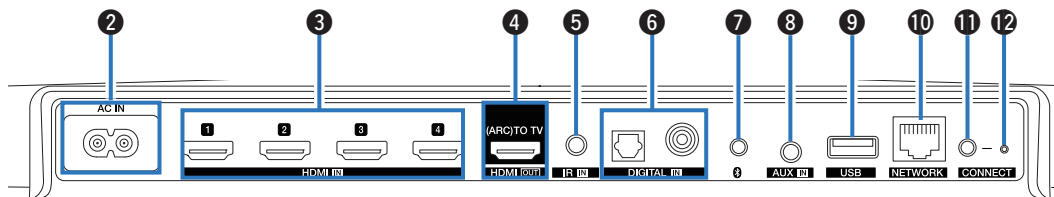

2 Вход переменного тока (AC IN)

Служит для подключения шнура питания. (👉 стр. 22)

3 Разъемы HDMI (HDMI IN)

Служит для подключения к оборудованию HDMI с помощью кабеля HDMI. (👉 стр. 30)

4 Разъем HDMI для подключения ТВ (HDMI OUT)

Служит для подключения к телевизору с помощью кабеля HDMI. (Совместим с функцией ARC) (👉 стр. 26)

5 Разъем REMOTE CONTROL (IR IN)

Служит для подключения ИК-приемников/передатчиков, чтобы иметь возможность управлять данным устройством и внешними устройствами из другого помещения. (👉 стр. 31)

6 Цифровые аудиоразъемы (DIGITAL IN)

Служит для подключения устройств, оснащенных цифровыми аудиовыходами. (👉 стр. 30)

7 Кнопка Bluetooth (📶)

Используется в настройках сопряжения Bluetooth. (👉 стр. 52)

8 Разъем AUX (AUX IN)

Служит для подключения аудиоустройств с помощью 1/8-дюймового (3,5 мм) кабеля. (👉 стр. 30)
Используется для добавления устройства HEOS к беспроводной сети. (👉 стр. 24)

9 USB-порт

Служит для подключения устройств хранения USB. (👉 стр. 31)

10 Разъем NETWORK

Служит для подключения данного устройства к проводной сети Ethernet. (👉 стр. 24)

11 Кнопка CONNECT

Служит для настройки Wi-Fi.

12 Индикатор состояния подключения

Служит для отображения состояния данного устройства. (👉 стр. 68)



■ Пульт дистанционного управления

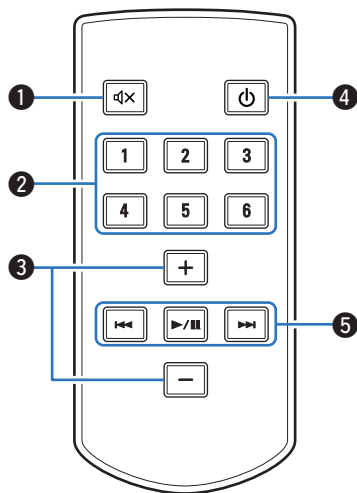

❶ Кнопка отключения звука (🔇)

Она отключает вывод аудио.

❷ Кнопки быстрого выбора (1 – 6)

Вызывают настройки, зарегистрированные на каждую кнопку, такие как источник входного сигнала, уровень громкости и настройки режима звука. (🔊 стр. 44)

❸ Кнопки увеличения/уменьшения громкости (+, -)

Регулируют уровень громкости.

❹ Кнопка питания (🔌)

Переключает режим питания данного устройства.

❺ Системные кнопки

Используются для управления воспроизведением.

- Кнопки ускоренного перехода назад/вперед (⏮, ⏭)
- Кнопка воспроизведения/паузы (▶/⏸)



Размещение Вашего DHT-S716H

DHT-S716H разработан для улучшения звучания Вашего телевизора и позволяет наслаждаться беспроводной многокомнатной акустической системой HEOS. Разместите DHT-S716H в удобное место рядом с телевизором.

- DHT-S716H должен располагаться в диапазоне действия беспроводной сети.

На столе

DHT-S716H должен располагаться как можно ближе к экрану телевизора. Его необходимо выровнять по левому и правому краю относительно центра экрана и разместить на расстоянии не более нескольких дюймов над или под экраном. Обычно его располагают под экраном. Иногда такое расположение оказывается затруднительным из-за подставки телевизора, которая мешает это сделать. DHT-S716H имеет комплект ножек, с помощью которых можно приподнять DHT-S716H для придания установке большей устойчивости и привлекательности при использовании телевизора такого типа.

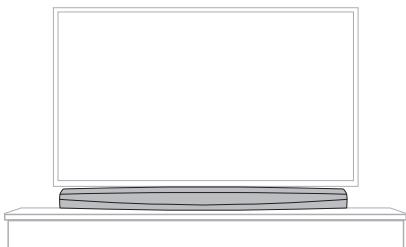

■ Как прикрепить ножки

Прикрепите входящие в комплект ножки, если вам нужно поднять DHT-S716H над подставкой для телевизора.

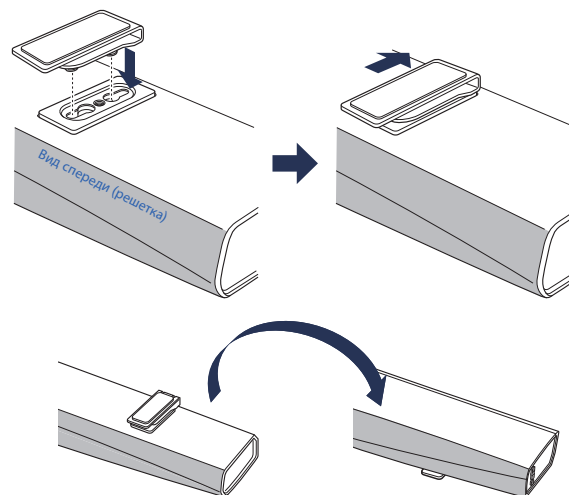

■ ИК-ретранслятор

В зависимости от модели телевизора или места установки приемник пульта дистанционного управления на телевизоре может оказаться скрыт DHT-S716H, и тогда не удастся использовать пульт дистанционного управления, так как его сигналы не будут доходить до телевизора.

Сигнал пульта дистанционного управления, получаемый DHT-S716H, будет повторно передан с задней панели DHT-S716H.

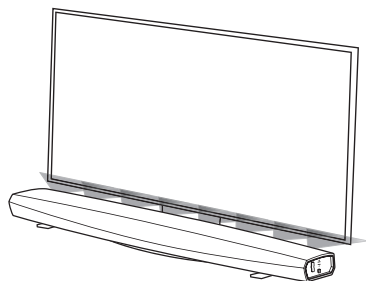

Установка на стене

DHT-S716H можно установить на стене с помощью имеющихся монтажных шпунтовых отверстий. Монтажный шаблон находится в коробке с устройством. С помощью уровня разместите и приклейте липкой лентой шаблон к стене в требуемом месте. Установите крепеж* по шаблону и уберите монтажный шаблон со стены. Перед установкой DHT-S716H на стену подключите аудиокабели и кабель питания.

* Обратитесь к лицу, осведомленному о типе стен в вашем помещении, чтобы подобрать подходящий крепеж для установки динамика.

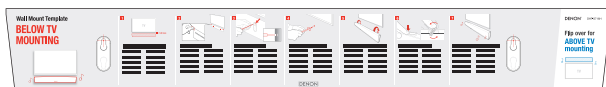

ПРИМЕЧАНИЕ

- В целях обеспечения безопасности для выполнения монтажных работ по установке устройства на стену привлечите специалиста.
- В целях обеспечения безопасности при использовании устройства не ставьте и не подвешивайте на устройство посторонние предметы.
- Прикрепите соединительные кабели к стене, чтобы не потянуть за них или не споткнуться о них, в результате чего устройство может упасть. После выполнения монтажных работ убедитесь, что устройство установлено безопасно. Рекомендуется установка фиксирующей проволоки (не входит в комплект) в отверстие фиксирующей проволоки в нижней стороне DHT-S716H в целях предотвращения травм пользователя и прочих лиц, а также повреждений имущества в случае падения DHT-S716H по каким-либо причинам.
- Кроме того, необходимо периодически проверять безопасность устройства и наличие риска падения устройства.
- Компания Denon не несет ответственности за ущерб, травмы и поломки в результате выбора неправильного места или способа установки.



Перед использованием пульта дистанционного управления

Пульт дистанционного управления оснащен встроенной литиевой батареей.

Перед использованием извлеките изолирующую прокладку.

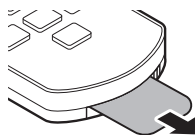

■ Замена батареи

1. Потяните вправо за канавку с левой стороны отсека батареи с обратной стороны пульта дистанционного управления.
2. В таком положении потяните отсек батареи вниз.

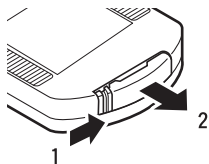

3. Вставьте литиевую батарею (CR2025) в отсек, как указано, соблюдая полярность.
4. Установите отсек батареи в исходное положение.

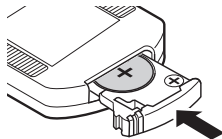

ПРИМЕЧАНИЕ

- Вставляя литиевую батарею, убедитесь в соблюдении полярности, обращая внимание на отметки ⊕ и ⊖ в отсеке.
- В случае утечки батареи немедленно замените и утилизируйте испорченную батарею. При контакте жидкости из батареи с кожей или одеждой существует большая опасность ожога, поэтому следует соблюдать исключительную осторожность. При контакте с жидкостью промыть проточной водой и обратиться к врачу.
- Удалить батарею из пульта дистанционного управления, если он не будет использоваться в течение длительного времени.



■ Радиус действия пульта дистанционного управления

Для использования пульта дистанционного управления направляйте его на датчик дистанционного управления.

[На столе]

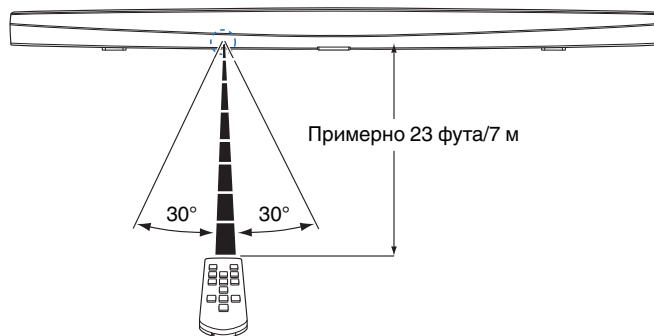

[На стене]

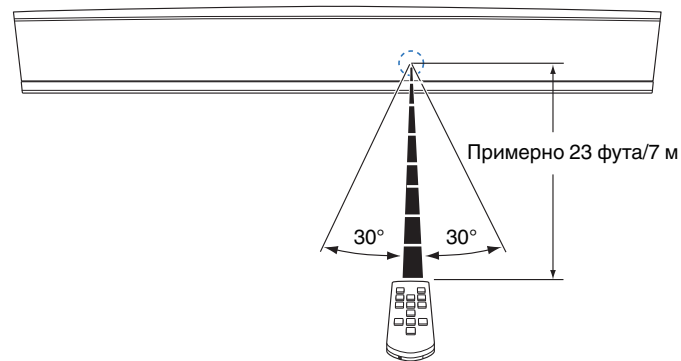

Подключение питания DHT-S716H

Подсоедините входящий в комплект шнур питания к задней части DHT-S716H и вставьте вилку в розетку.

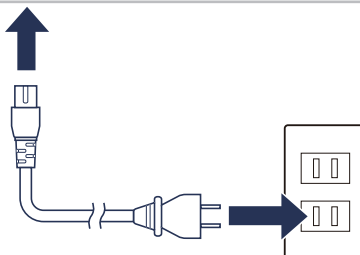
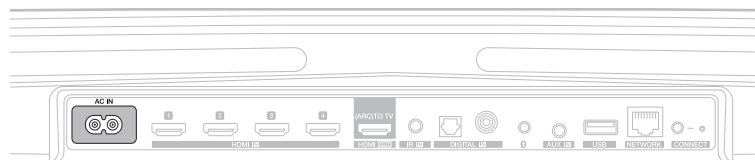

Для Северной Америки
(120 В переменного тока, 60 Гц)

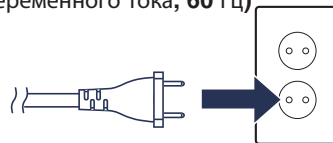

для Европы
(220–240 В пер. тока, 50/60 Гц)



Получение приложения HEOS

Приложение HEOS является главным инструментом для использования системы HEOS. С помощью Вашего мобильного устройства и приложения HEOS можно настраивать, просматривать, изучать и управлять Вашей системой HEOS прямо из Вашей ладони из любой точки дома.

Загрузите приложение HEOS для iOS или Android, набрав “HEOS” в строке поиска магазинов App Store®, Google Play™ или Amazon.



С целью совершенствования технические характеристики и конструкция могут изменяться без уведомления.



Настройка первого DHT-S716H

После размещения DHT-S716H в помещении, предназначенном для прослушивания и загрузки приложения HEOS, можно начинать настройку DHT-S716H для воспроизведения музыки. Процесс настройки включает в себя несколько простых шагов для подключения DHT-S716H к существующей домашней сети:

Внимание

- При подключении DHT-S716H к беспроводной сети кабель Ethernet подключать НЕ НУЖНО. При подключении DHT-S716H к проводной сети следует использовать кабель Ethernet, чтобы подключить DHT-S716H к сети или маршрутизатору.

- 1 Убедитесь, что Ваше мобильное устройство подключено к беспроводной сети (к той же сети, к которой необходимо подключить DHT-S716H).**
Это можно проверить в разделе Параметры - Wi-Fi в меню настроек устройства iOS или Android.

ПРИМЕЧАНИЕ

- Если ваша беспроводная сеть защищена, убедитесь, что вы знаете пароль для подключения.

- 2 Убедитесь, что кабель настройки 1/8 дюйма (3,5 мм), входящий в комплект, находится под рукой.**

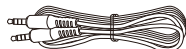

- 3 На мобильном устройстве запустите приложение HEOS.**



- 4 Коснитесь кнопки “Установить сейчас” в верхней части экрана.**

- 5 Следуя инструкциям, добавьте DHT-S716H к беспроводной сети.**

Параметры Wi-Fi из Вашего мобильного устройства будут скопированы в DHT-S716H через аудиокабель.

ПРИМЕЧАНИЕ

- При возникновении проблем с подключением устройства HEOS перейдите в раздел “Устранение неполадок”. (📖 стр. 63)



Добавление устройств HEOS

Беспроводная многокомнатная акустическая система HEOS представляет собой систему с полноценным многокомнатным звучанием, которая автоматически синхронизирует воспроизведение звука между несколькими устройствами HEOS таким образом, что звук, воспроизводимый в разных помещениях, идеально синхронизируется и дарит непревзойденные впечатления от прослушивания! К системе HEOS можно добавить до 32 устройств.

Добавление проводных устройств HEOS

Просто подключите устройства HEOS к домашней сети с помощью кабеля Ethernet, и устройства HEOS появятся в приложении HEOS в качестве нового помещения на экране “Помещения”.

Для удобства можно присвоить устройству имя, чтобы указать, в каком помещении устройства HEOS размещены.



- Используйте только защищенный кабель STP или кабель ScTP LAN; данные кабели можно приобрести в любом магазине электроники (рекомендуется выбирать кабель категории 5 или выше).
- Не подключайте сетевой разъем непосредственно к порту ЛВС или разъему Ethernet на компьютере.

Добавление беспроводных устройств HEOS

К устройствам HEOS можно добавлять дополнительные беспроводные устройства HEOS, выбрав “Добавить устройство” в меню параметров приложений HEOS и следуя инструкциям:

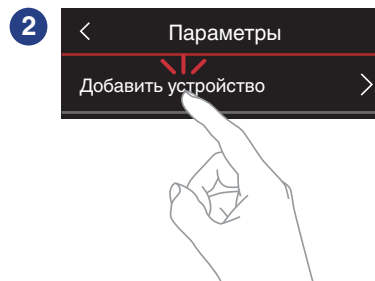

Подключение устройств

При первом запуске DHT-S716H “Помощник в настройке” будет запущен автоматически.

Вы можете запустить “Помощник в настройке” в любое время из меню настройки, если нужно изменить конфигурацию. “Изменение подключения к телевизору” (☞ стр. 57)

Подключение к телевизору

■ Подключение HDMI

Можно воспроизводить звук и видео в высоком качестве, подсоединив это устройство к телевизору или другому устройству, например рекордеру дисков Blu-ray или игровой приставке, с помощью кабеля HDMI для передачи цифровых видеосигналов высокого разрешения и аудиосигналов с диска Blu-ray.

- Функция ARC (Audio Return Channel)
Звук телевизора можно воспроизводить на данном устройстве, подсоединив данное устройство к телевизору с помощью кабеля HDMI (*).

* Телевизор также должен поддерживать функцию ARC.

■ Настройка функции управления HDMI

Включите функцию управления HDMI на телевизоре. Если телевизор поддерживает функцию ARC, включите функцию ARC на телевизоре.
(Для получения подробной информации см. руководство пользователя телевизора.)



■ Отключение динамиков телевизора

Отключите встроенные динамики телевизора при использовании DHT-S716H. Как правило, это можно сделать с помощью экранного меню настройки телевизора. Найдите дополнительное меню “Аудио” или “Звук”, а затем пункт меню “Выкл. динамики”, “Выключить динамики”, “Внешние динамики” или аналогичный. На некоторых телевизорах для выключения встроенных динамиков предусмотрен переключатель на задней панели.

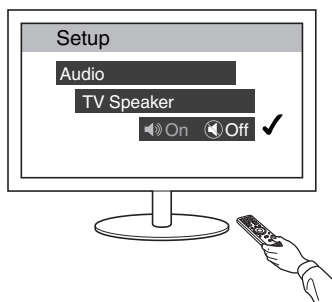

■ Воспроизведение через HDMI (ARC) - наилучшее качество

Если Ваш телевизор оснащен разъемом HDMI с поддержкой ARC (Audio Return Channel), подключите его к одному из выходов HDMI DHT-S716H. При этом будет достигнут оптимальный звук и некоторые другие преимущества.

- 1 Подключите ТВ с помощью разъема ARC (Audio Return Channel) HDMI к разъему HDMI OUT (ARC) на устройстве DHT-S716H, используя прилагаемый кабель HDMI.
- 2 На вкладке музыки выберите пункт “TV”.
- 3 Выберите имя устройства DHT-S716H, к которому в шаге 1 был подключен ТВ.
- 4 Звук ТВ можно воспроизводить непосредственно на устройстве DHT-S716H.

ПРИМЕЧАНИЕ

- Телевизор также должен поддерживать функцию ARC. Включите функцию управления HDMI телевизора. Для получения подробной информации см. руководство пользователя телевизора.
- Чтобы изменить вход автоматически, вы можете установить вход телевизора по умолчанию в меню настройки. “Регулировка входа телевизора” (🔧 стр. 57)

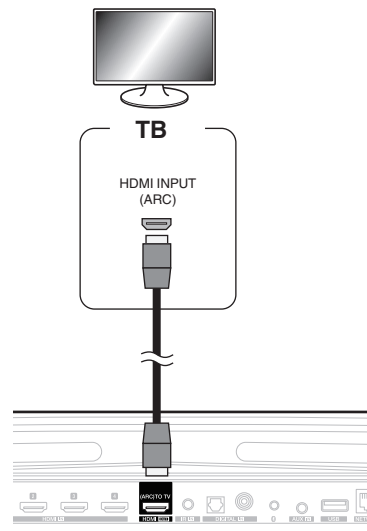

■ Воспроизведение через HDMI (без ARC) - очень хорошее качество

Телевизор без поддержки функции ARC (Audio Return Channel) можно подключить с помощью кабеля HDMI и аудиокабеля.

- 1 Подключите ТВ с помощью разъема HDMI к разъему HDMI OUT (ARC) на устройстве DHT-S716H, используя прилагаемый кабель HDMI.
- 2 Подключите ТВ к устройству DHT-S716H с помощью прилагаемого оптического кабеля или коаксиального кабеля (не входит в комплект).
- 3 На вкладке музыки выберите пункт “TV”.
- 4 Выберите имя устройства DHT-S716H, к которому в шаге 1 и 2 был подключен ТВ.
- 5 Звук ТВ можно воспроизводить непосредственно на устройстве DHT-S716H.

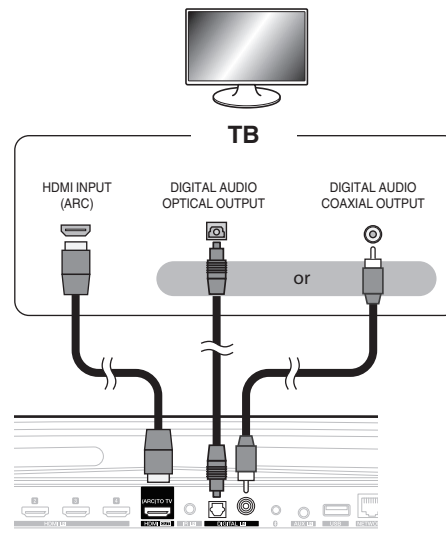

ПРИМЕЧАНИЕ

- Звук телевизора не удастся воспроизвести с помощью данного устройства, если он подключен только с помощью кабеля HDMI.
- Чтобы изменить вход автоматически, вы можете установить вход телевизора по умолчанию в меню настройки. “Регулировка входа телевизора” (🔧 стр. 57)



Подключение других устройств

■ Подключение к оборудованию HDMI

Можно выполнить воспроизведение с устройства, оснащенного терминалом HDMI, например рекордера дисков Blu-ray или игровой приставки.

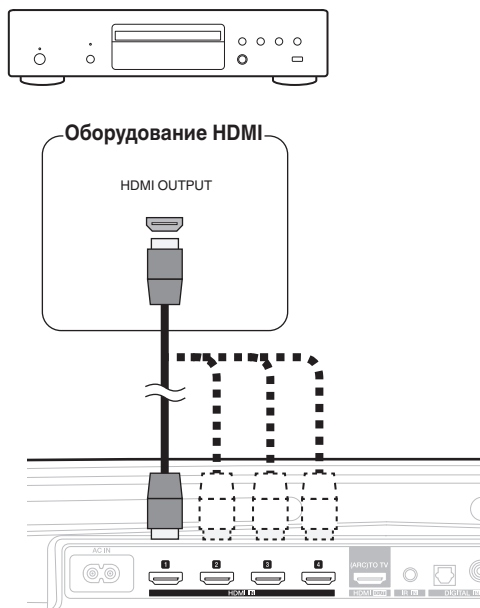

■ Подключение к устройству воспроизведения звука

Подсоедините ввод COAXIAL IN, OPTICAL IN или AUX IN к устройству воспроизведения аудио (CD-плеер, портативный музыкальный плеер и т. д...) с помощью соответствующих кабелей.

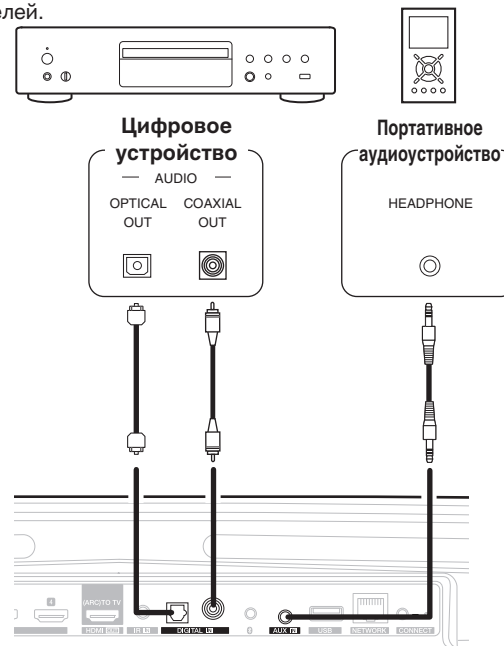

■ Подключение запоминающего устройства USB

Подключите отформатированное запоминающее устройство USB FAT32, содержащее цифровые музыкальные файлы, к свободному USB-порту.

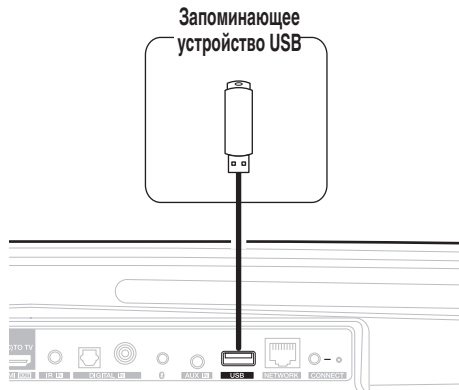

■ ИК-ретранслятор

Им все еще можно управлять при помощи пульта ДУ, подключив приемник пульта ДУ (продается отдельно).

Внешний ИК-датчик дистанционного управления

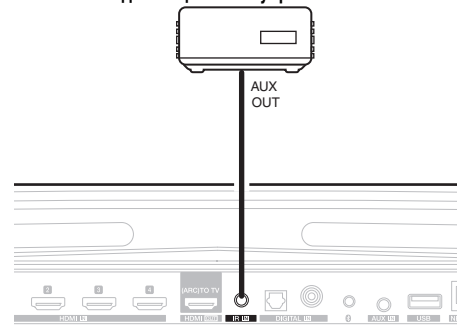

Сопряжение DSW-1H и оборудования для создания объемного звучания

DHT-S716H может использоваться в качестве многоканальной системы путем сопряжения с динамиками HEOS или наш сабвуфер DSW-1H (продается отдельно).

- 1** Для отображения меню Settings выберите значок настроек , расположенный в левом верхнем углу основного меню «Музыка».
- 2** Выберите «Denon DHT-S716H» из «Мои устройства».
- 3** Запустите «Помощник в настройке».
«Помощник в настройке» поможет выполнить сопряжение DHT-S716H.

ПРИМЕЧАНИЕ

- DSW-1H и динамики окружающего звучания требуют подключения беспроводной сети перед сопряжением.

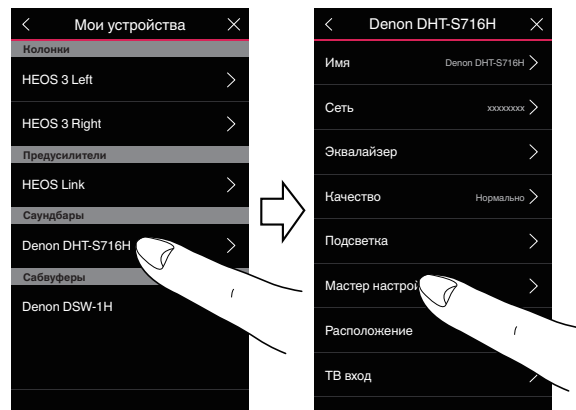

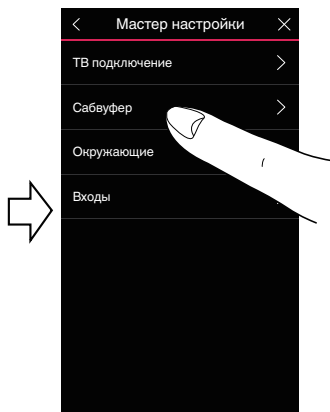

■ Сопряжение DSW-1H

- 1 Выберите «Сабвуфер».
- 2 Выберите «Denon DSW-1H», затем нажмите «Далее».

ПРИМЕЧАНИЕ

- Настройте параметры DSW-1H после завершения сопряжения. Выберите «Оптимизировано для DHT-S716H» для нормальной настройки. Настройки оптимизированы для DHT-S716H.

■ Добавление динамиков объемного звучания

- 1 Выберите «Окружающий звук».
- 2 Выберите «Беспроводные динамики HEOS» или «HEOS Amp» и нажмите «Далее».
Выберите устройство, которое вы хотите добавить и нажмите «Далее».



■ Отключение DSW-1H и оборудования для создания объемного звучания

- 1 Носнитесь значка карандаша  в правом верхнем углу меню “Помещения”.
- 2 Выберите “Denon DHT-S716H”.
- 3 Выберите из списка устройство, которое вы хотите отсоединить.

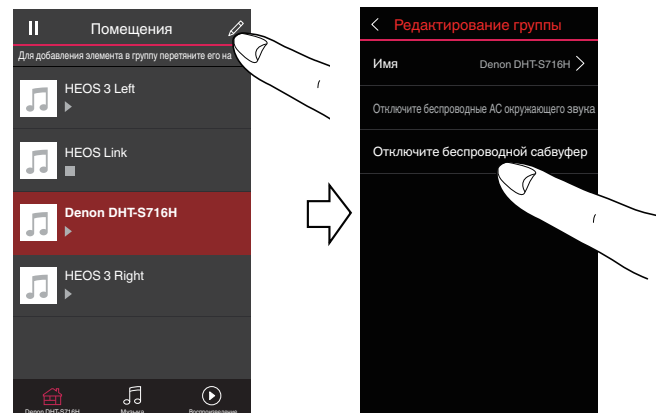

Использование Вашего DHT-S716H

Как только устройство HEOS будет подключено к сети и приложение HEOS установлено на вашем мобильном устройстве, можно приступить к использованию системы и наслаждаться любимой музыкой. Вы можете слушать разные композиции в каждой комнате или воспроизводить одну и ту же музыку с идеальной синхронизацией во всех комнатах. Вам решать!

Учетная запись HEOS

■ Что такое учетная запись HEOS?

Учетная запись HEOS – это основная учетная запись или “связка ключей”, позволяющая управлять всеми музыкальными службами HEOS music посредством одного имени пользователя и пароля.

■ Зачем нужна учетная запись HEOS?

При наличии учетной записи HEOS Вам понадобится ввести имена пользователя и пароли музыкальных служб всего один раз. Благодаря этому Вы можете легко и быстро использовать различные управляющие приложения на различных устройствах. Просто войдите в учетную запись HEOS на любом устройстве, и Вы получите доступ ко всем связанным музыкальным службам, сможете воспроизводить старые и пользовательские списки воспроизведения, даже находясь дома у своих друзей и слушая музыку на их системе HEOS.

■ Создание учетной записи HEOS

В первый раз при попытке зайти в любую музыкальную службу в меню “Музыка” приложения HEOS Вам будет предложено зарегистрировать учетную запись HEOS.

Выбор помещения/устройства

1 Коснитесь вкладки “Помещения”, и выберите DHT-S716H, если имеется несколько устройств HEOS.



- Коснитесь значка карандаша в верхнем правом углу, чтобы перейти в режим правки. Вы можете изменить отображаемое имя.

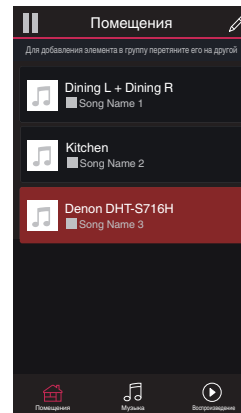

Прослушивание одной и той же музыки в разных помещениях

Система HEOS представляет собой аудиосистему с полноценным многокомнатным звучанием, которая автоматически синхронизирует воспроизведение звука между несколькими устройствами HEOS таким образом, что звук, воспроизводимый в разных помещениях, идеально синхронизируется и дарит непревзойденные впечатления от прослушивания!

Вы легко можете добавить в систему HEOS до 32 устройств HEOS.

Вы можете объединить или сгруппировать до 16 отдельных устройств HEOS в группу устройств HEOS, функционирующих как одно устройство HEOS.

■ Группирование помещений

- 1 Нажмите и удерживайте помещение, в котором музыка не воспроизводится.**
- 2 Перетащите его к помещению, в котором музыка воспроизводится (обозначено красным контуром), и уберите палец.**

Два помещения будут сгруппированы в одну группу устройств и в обоих помещениях будет воспроизводиться одна и та же идеально синхронизированная музыка.



- При воспроизведении в группе аудио с устройства, подключенного к данному устройству, воспроизводиться может только 2-канальный входной сигнал PCM с разъема HDMI, аналогового или цифрового разъема.
- Группировка не может использоваться, когда данное устройство воспроизводит аудиосигнал телевизора или внешний входной аудиосигнал. Включите "Группировка звука телевизора" для использования группировки. (🔗 стр. 57)

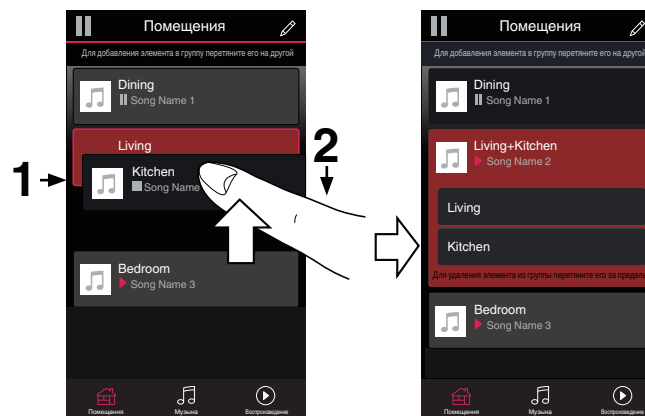

■ Разгруппирование помещений

- 1 Нажмите и удерживайте помещение, которое необходимо удалить из группы.
- 2 Перетащите помещение из группы и уберите палец.

В помещении, удаленном из группы, музыка более воспроизводиться не будет, однако она будет воспроизводиться в оставшихся помещениях.

ПРИМЕЧАНИЕ

- Первое помещение, в котором началось воспроизведение музыки перед группированием, удалить нельзя.

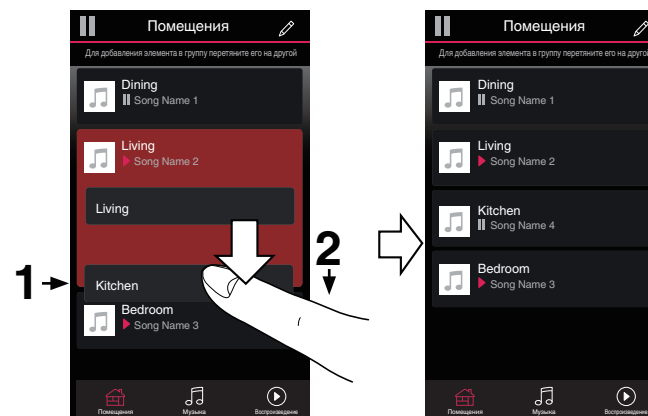

■ Группирование всех помещений (Режим вечеринки)

Вы можете легко сгруппировать вместе 16 помещений в режиме вечеринки при помощи движения “стягивания”.

- 1 Поместите два пальца на экран над списком помещений.**
- 2 Быстро сведите пальцы вместе и уберите их с экрана.**

Все помещения будут объединены и в них будет воспроизводиться одна и та же идеально синхронизированная музыка.

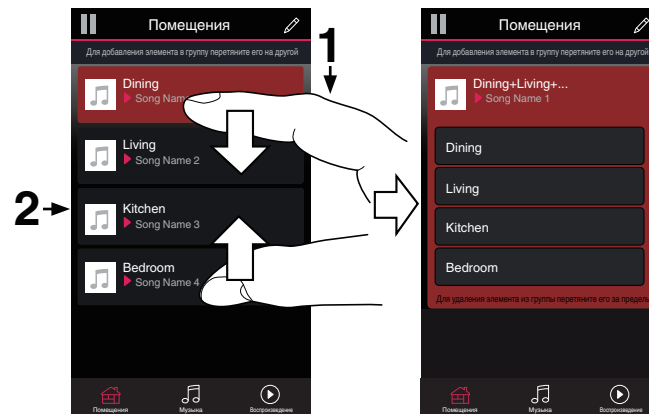

■ Разгруппирование всех помещений

Можно с легкостью разгруппировать все помещения и выйти из режима Party Mode путем разведения пальцев в стороны.

- 1 Поместите два соединенных вместе пальца на экран над списком помещений.**
- 2 Быстро разведите пальцы и уберите их с экрана.**
Все помещения будут разгруппированы.



Выбор музыкальной дорожки или радиостанции из источников музыки

- 1 Нажмите вкладку “Музыка” и выберите источник музыки.

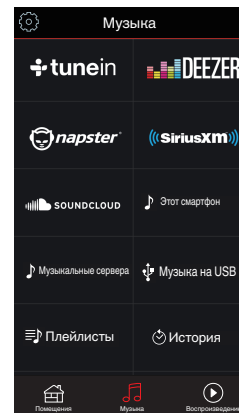

- Отображаемые музыкальные сервисы могут быть недоступны в Вашем регионе.



2 Выполните поиск музыки для воспроизведения.

После выбора музыкальной дорожки или радиостанции приложение автоматически перейдет к экрану “Воспроизведение”.



- При выборе музыкальной дорожки для воспроизведения Вам будет задан вопрос о желаемой Вами очередности воспроизведения.

Воспроизвести сейчас:	Служит для вставки элемента в очередь после дорожки, воспроизводимой в данный момент, и немедленного воспроизведения выбранного элемента.
Воспроизвести и сменить очередь:	Служит для удаления очереди и немедленного воспроизведения выбранного элемента.
Воспроизвести следующий:	Служит для вставки элемента в очередь после текущей композиции и его воспроизведения по окончании текущей композиции.
Добавить в конец очереди:	Служит для добавления элемента в конец очереди.



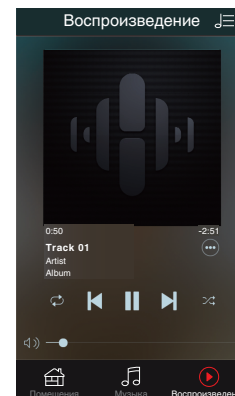
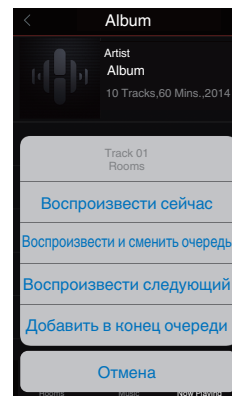

- При выборе радиостанции отображаются следующие элементы.

Воспроизвести сейчас:	Выбранный элемент воспроизводится немедленно.
Добавить в Neos избранное:	Добавление в избранное HEOS.





Перекомпонование очереди в разделе now playing

После выстраивания очереди композиций может понадобиться изменить порядок композиций или удалить их:

- 1 Коснитесь вкладки “Воспроизведение”.
- 2 Коснитесь значка очереди  в правом верхнем углу экрана.
- 3 Чтобы войти в режим редактирования, коснитесь значка карандаша .
- 4 Измените порядок композиций в очереди, перетаскивая значок списка  (справа от каждой композиции в списке) вверх или вниз.

Удаление композиций из очереди воспроизведения



Композиции можно удалять из очереди на экране Now Playing по одной:

- 1 Коснитесь вкладки “Воспроизведение”.
- 2 Коснитесь значка очереди  в правом верхнем углу экрана.
- 3 Чтобы войти в режим редактирования, коснитесь значка карандаша .
- 4 Коснитесь композиций, которые необходимо удалить.
- 5 Для удаления всех выбранных композиций из очереди воспроизведения коснитесь значка удаления .





Удаление всех композиций из очереди воспроизведения

Можно также удалить все композиции из очереди на экране Now Playing:

- 1 Коснитесь вкладки “Воспроизведение”.
- 2 Коснитесь значка очереди  в правом верхнем углу экрана.
- 3 Для подтверждения удаления всех композиций из очереди коснитесь значка Удалить .

Сохранение списков воспроизведения

Очередь на экране Now Playing можно сохранить в качестве списка воспроизведения HEOS, который можно будет выбрать позже. Новый список воспроизведения можно будет вызвать с помощью кнопки Playlists на вкладке “Музыка” в приложении на всех управляющих устройствах, подключенных к системе HEOS.

- 1 Коснитесь вкладки “Воспроизведение”.
- 2 Коснитесь значка очереди  в правом верхнем углу экрана.
- 3 Коснитесь значка “Сохранить” .
- 4 Введите имя для списка воспроизведения и коснитесь значка сохранения .



Функция быстрого выбора

Настройки источника входного сигнала, уровня громкости и режима объемного звучания могут быть запрограммированы для кнопок быстрого выбора (1 - 6).

- Для регистрации текущей настройки направьте пульт дистанционного управления на данное устройство, а затем нажмите и удерживайте 3 секунды кнопку быстрого выбора (1–6), которую хотите запрограммировать.**



- По завершении регистрации светодиодный индикатор на основном блоке мигнет однократно.
- Зарегистрироваться можно также через приложение HEOS.
- Вы можете изменить название быстрого выбора приложения HEOS. (👉 стр. 58)

[Настройки по умолчанию]

Кнопка/Название по умолчанию	Источник сигнала	Громкость	Режим Звука	Ночной режим	Улучшение речи
Быстрый выбор 1	HDMI 1	35	MOVIE	Выкл	Выкл
Быстрый выбор 2	HDMI 2	35	MOVIE	Выкл	Выкл
Быстрый выбор 3	HDMI 3	35	MOVIE	Выкл	Выкл
Быстрый выбор 4	HDMI 4	35	MOVIE	Выкл	Выкл
Быстрый выбор 5	HDMI ARC	35	MOVIE	Выкл	Выкл
Быстрый выбор 6	OPT	35	MOVIE	Выкл	Выкл



Просмотр телевизора

1 Включите телевизор.

DHT-S716H автоматически меняет вход на телевизор.



- Если вы не слышите звук на DHT-S716H, коснитесь “Входы” на вкладке “Музыка”, затем выберите входной сигнал, который вы хотите использовать.
- Чтобы изменить вход автоматически, вы можете установить вход телевизора по умолчанию в меню настройки. “Регулировка входа телевизора” (👉 стр. 57)

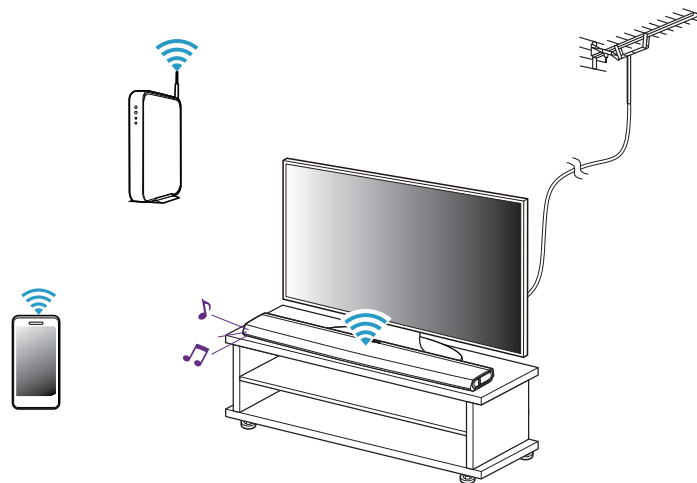

Просмотр другого устройства

- 1 Включите телевизор.**
- 2 Включите питание устройства HDMI, например, проигрывателя Blu-ray или игровой консоли.**
Вход DHT-S716H автоматически переключается на устройство HDMI.



- Если DHT-S716H не переключает вход автоматически, коснитесь “Входы” на вкладке “Музыка”, затем выберите входной сигнал, который вы хотите использовать.
- Установите управление HDMI на телевизоре в положение Вкл., чтобы включить автоматическое переключение входа DHT-S716H. (👉 стр. 26)

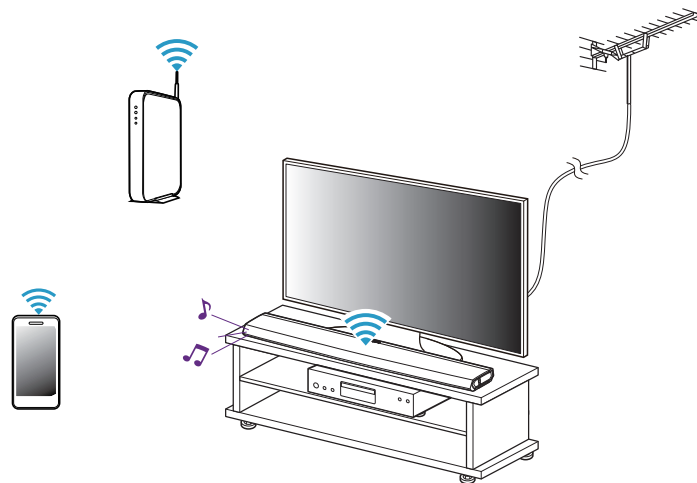

Прослушивание радио

С помощью радиослужбы TuneIn в системе HEOS можно получить доступ к более чем 100 000 бесплатных интернет-радиостанций по всему миру. Просто выберите логотип TuneIn в основном меню "Музыка", просмотрите список из 100 000 станций, тщательно организованных по популярным категориям, и выберите станцию, соответствующую Вашему настроению.

ПРИМЕЧАНИЕ

- Если у вас есть учетная запись TuneIn, можно войти в службу TuneIn в меню Параметры – Музыкальные источники – TuneIn и получить доступ ко всем станциям "Избранное" TuneIn.

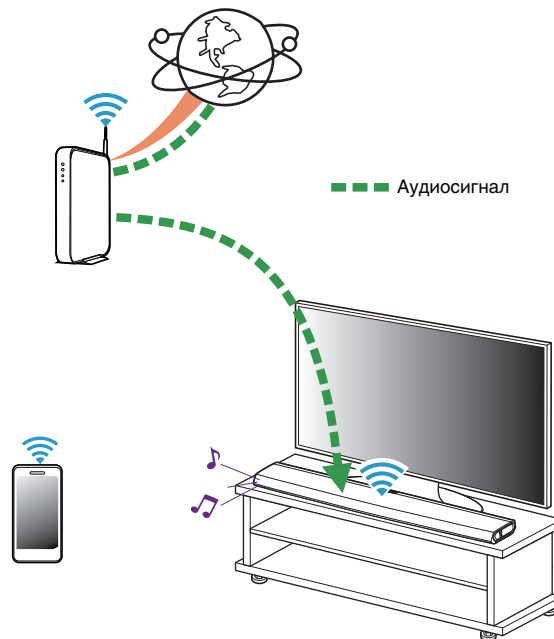

Воспроизведение музыки, хранящейся на мобильном устройстве

- 1 Коснитесь вкладки “Музыка”.
- 2 Выберите “Этот смартфон/iPhone/iPod/iPad”.
- 3 Выполните поиск музыки в телефоне и выберите композиции для воспроизведения.

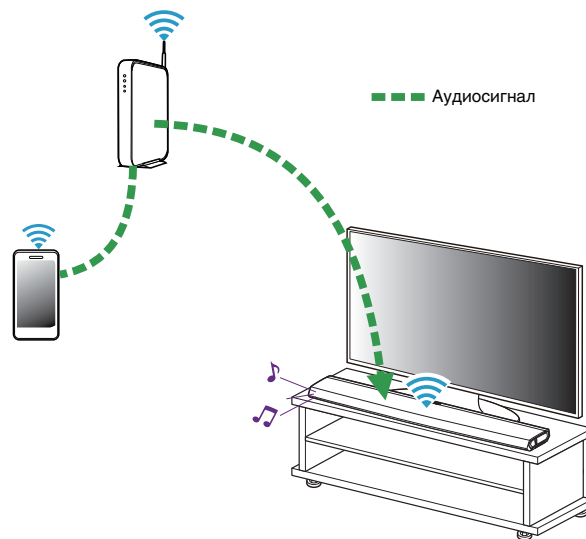

Воспроизведение музыки из сетевого ПК или NAS

- 1 На вкладке “Музыка” выберите пункт “Музыкальные сервера”.
- 2 Выберите имя подключенного к сети ПК или сервера NAS (Network Attached Storage).
- 3 Выполните поиск музыки на ПК/NAS и выберите композиции для воспроизведения.

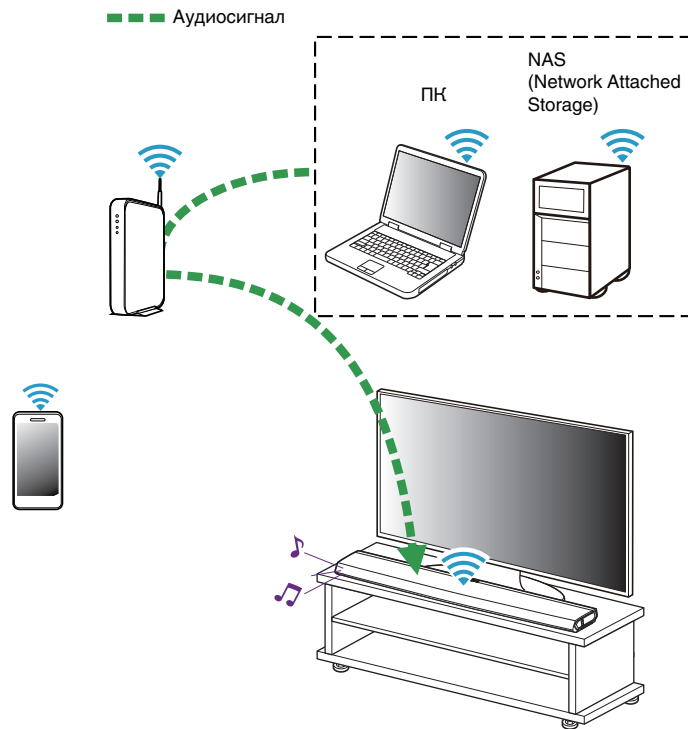

Обеспечение потока внешнего аудиоустройства к любому устройству HEOS

Звук из аудиоустройства можно воспроизводить непосредственно на выбранном устройстве или преобразовать в цифровую форму и отправить по сети на другие устройства HEOS.

- 1** Подключите внешнее аудиоустройство к цифровому оптическому, аналоговому стерео RCA или аналоговому 1/8-дюймовому (3,5 мм) стерео вводу в задней части DHT-S716H.
- 2** На вкладке “Музыка” выберите пункт “Входы”.
- 3** Выберите имя устройства DHT-S716H и входа, к которому в шаге 1 было подключено аудиоустройство.
- 4** Начните воспроизведение на аудиоустройстве.

ПРИМЕЧАНИЕ

- При подключении стереоаудиокабеля к входу AUX IN источник автоматически переключается на Inputs.

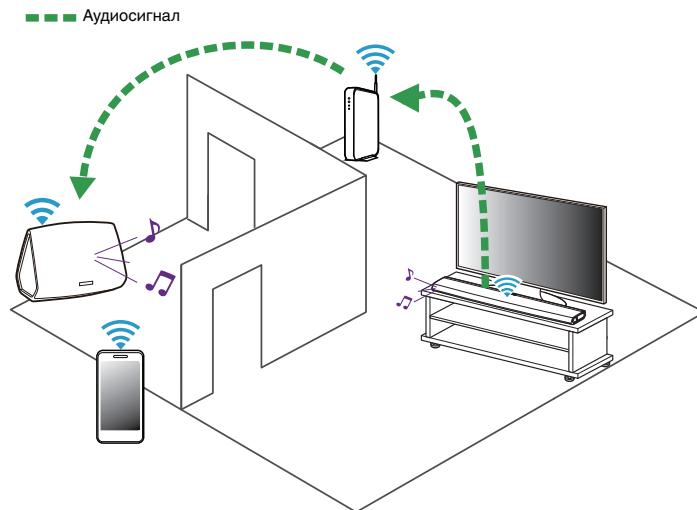

Воспроизведение музыки с устройства USB

- 1** Вставьте устройство FAT32 USB формата в USB-порт в задней части DHT-S716H.
- 2** На вкладке “Музыка” выберите пункт “Музыка на USB”.
- 3** Выберите имя устройства HEOS.
- 4** Выполните поиск музыки на устройстве USB и выберите композиции для воспроизведения.

ПРИМЕЧАНИЕ

- Если на устройстве USB содержится большое количество файлов, отображение имени устройства HEOS в списке “Музыка на USB” может занять несколько минут.
- Невозможно подключить и использовать компьютер через порт USB данного устройства с помощью кабеля USB.

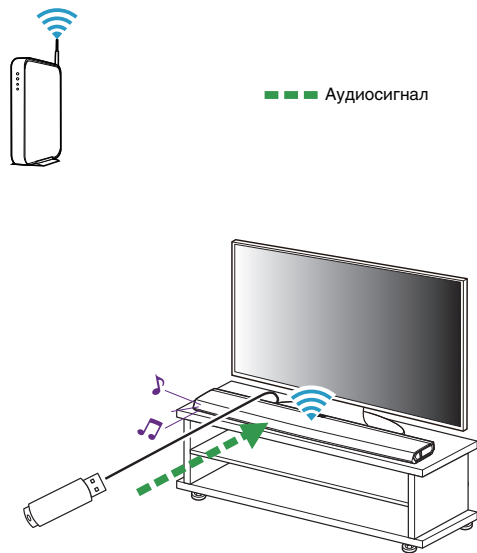

Воспроизведение музыки с устройства Bluetooth

■ Сопряжение устройства HEOS с Bluetooth-устройствами

- 1** Активируйте настройку Bluetooth на вашем мобильном устройстве.
- 2** Нажмите и удерживайте кнопку воспроизведения/паузы на пульте дистанционного управления в течение 3 секунд, затем, когда индикатор состояния начнет периодически мигать зеленым два раза, отпустите кнопку.
- 3** Выберите “DHT-S716H” в списке доступных Bluetooth-устройств.
Через несколько секунд на мобильном устройстве отобразится, что оно подключено к DHT-S716H.
- 4** Включите воспроизведение музыки, используя любое приложение на своем устройстве. Звук будет воспроизводиться из DHT-S716H.

ПРИМЕЧАНИЕ

- Разорвите и восстановите Bluetooth-соединения с Bluetooth-устройствами.
- Вы также можете сопрягать устройства, нажимая и удерживая кнопку Bluetooth на задней панели DHT-S716H.

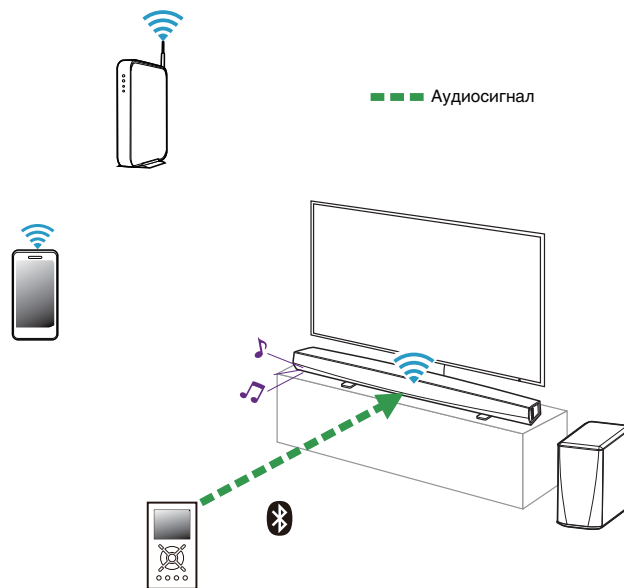

Воспроизведение музыки через потоковые музыкальные службы

Музыкальная служба – это музыкальная интернет-компания, которая предоставляет доступ к обширным музыкальным коллекциям посредством бесплатных или платных подписок. В зависимости от географического положения вам может быть доступно несколько вариантов подключения к службам.

ПРИМЕЧАНИЕ

- Приложение и бренд HEOS не принадлежат какому-либо производителю мобильных устройств. Музыкальные сервисы могут быть недоступны в некоторых регионах. Не все сервисы могут быть доступны во время покупки. Время от времени могут быть добавлены новые сервисы или приостановлено действие старых, в зависимости от решений музыкальных служб или иных лиц.

■ Добавление музыкальной службы

После регистрации учетной записи HEOS в систему HEOS можно добавить поддерживаемые музыкальные службы, коснувшись логотипа музыкальной службы на вкладке “Музыка”.

Следуйте инструкциям на экране, чтобы добавить имя пользователя и пароль для выбранной музыкальной службы. Ввести сведения об учетной записи нужно только один раз, так как служба учетной записи HEOS надежно запоминает учетные данные, что избавляет от необходимости указывать их каждый раз при попытке воспроизвести музыку посредством музыкальной службы.

Дополнительные музыкальные службы можно найти в разделе Параметры – Музыкальные источники - Музыкальные интернет-источники.

■ Изменение настроек музыкальной службы

- 1 Коснитесь вкладки “Музыка”.
- 2 Выберите значок  в левом верхнем углу экрана.
- 3 Выберите “Музыкальные источники”.
- 4 Выберите “Музыкальные интернет-источники”.
- 5 Выберите имя музыкальной интернет-службы, которую необходимо изменить.
- 6 Выйдите из учетной записи, затем войдите снова, чтобы связать имя пользователя и пароль с учетной записью HEOS.
- 7 Выберите “Скрыть неактивные”, чтобы логотип службы не появлялся в основном меню “Музыка”.



Управление входами

Если к любым входам устройств HEOS подключены внешние компоненты источника звука, можно изменить имена входов по умолчанию для описания фактического источника или скрывать любых неиспользуемых входов.

- 1** Для отображения меню **Settings** выберите значок настроек , расположенный в левом верхнем углу основного меню “Музыка”.
- 2** Выберите “Музыкальные источники”.
- 3** Выберите “Входы”.
- 4** Выберите устройства HEOS, к которым подключено внешнее устройство аудиоисточника.

■ Изменение имен входов

- 1** Выберите имя входа, которое необходимо изменить.
- 2** Выберите “Имя”.
- 3** Выберите или введите новое имя для описания подключенного источника.
- 4** Выберите кнопку **Save** для записи изменений.

■ Скрытие входа

- 1** Выберите имя входа, которое необходимо изменить.
- 2** Установите для пункта “Скрытый вход” значение **ON** чтобы этот вход не отображался в списке **Inputs** в основном меню “Музыка”.



Управление телефоном

Смартфон или планшет можно скрыть, если они не должны отображаться в меню “Музыкальные источники”.

- 1** Для отображения меню **Settings** выберите значок настроек , расположенный в левом верхнем углу основного меню “Музыка”.
- 2** Выберите “Музыкальные источники”.
- 3** Выберите “Этот смартфон/iPhone/iPod/iPad”.
- 4** Установите для пункта “Этот смартфон/iPhone/iPod/iPad” значение OFF, чтобы логотип службы не появлялся в основном меню “Музыка”.

Использование режима “Любимые”

В HEOS режим “Избранное HEOS” используется, чтобы упорядочить любимые радиостанции для их быстрого воспроизведения. Радиостанцию можно выбрать из музыкальных интернет-источников, например потоков типа “радио” или “станция”. В режиме “Избранное HEOS” отобразится список радиостанций различных служб.

■ Добавление в режим “Любимые HEOS”

Выберите радиостанцию из музыкальных интернет-источников. Если отображается экран меню действий, выберите “Добавить станцию в Neos избранное”.

ПРИМЕЧАНИЕ

- Это можно также сделать, выбрав “Добавить станцию в Neos избранное” в меню воспроизводимой радиостанции.

■ Удаление радиостанции из режима “Любимые HEOS”

- 1** Коснитесь вкладки “Музыка”.
- 2** Выберите “Избранные”.
- 3** Чтобы войти в режим редактирования, коснитесь значка карандаша .
- 4** Коснитесь “Удалить” на станции, которую необходимо удалить.



Выполнение регулировок

Конкретные параметры для каждого устройства HEOS в вашей системе можно отрегулировать:

- 1** Для отображения меню **Settings** выберите значок настроек , расположенный в левом верхнем углу основного меню “Музыка”.
- 2** Для отображения списка ваших устройств HEOS выберите “Мои Устройства”.
- 3** Выберите устройство HEOS, которое необходимо отрегулировать.

Регулировка качества звука

При помощи опции транскодирования осуществляется ретрансляция звука из одного устройства HEOS на другое устройство HEOS (или группу устройств) по сети. Если выбран высокий битрейт, аудиоисточники из первого устройства (такие как аналоговый вход, WAV, FLAC и PCM) транскодируются, чтобы аудиопоток был максимально устойчивым. (📖 стр. 50)

- 1** Выберите “Качество”.
- 2** Выберите “Нормальное” (по умолчанию) или “Высокий”.



- Если при включенной опции Высокий звук, передаваемый от источников сигнала на устройства, периодически обрывается, выберите Нормальное (по умолчанию).



Изменение подключения к телевизору

При изменении подключения к телевизору можно повторно запустить “Помощник в настройке”.

1 Выберите “Setup Assistant”.

2 Включите телевизор.

Выберите вход, к которому необходимо подключить телевизор.

Регулировка входа телевизора

Он сможет автоматически переключаться в режим телевизора после включения телевизора.

1 Выберите “Вход телевизора”.

Вход по умолчанию

Выберите вход, который будет использоваться, когда плитка телевизора будет выбрана на вкладке “Музыка”.

Auto-Play

Включено для автоматического переключения на вход по умолчанию, когда сигнал обнаруживается на входе по умолчанию

Группировка ТВ звука

Установите, если вы хотите воспроизводить аудиосигнал телевизора или внешний входной аудиосигнал с данного устройства через другое устройство HEOS.

1 Выберите “Группировка ТВ звука”.

Включить

Включить группировку.

Автоматическая задержка

Установите задержку для звука.

ПРИМЕЧАНИЕ

- Звук может пропадать, если задержка слишком короткая. Увеличьте задержку, если звук пропадает.



Изменение имени быстрого выбора

- 1** Выберите “Имена быстрого выбора”.
- 2** Выберите или введите новое имя для описания запрограммированного быстрого выбора.
- 3** Коснитесь кнопки Save для записи изменений.

Регулировка яркости индикатора состояния

- 1** Выберите “Подсветка”.

Отрегулируйте яркость, перемещая устройство регулировки вверх или вниз, или установите устройство регулировки в положение “OFF”, чтобы полностью отключить индикатор состояния.



Обновление системы

В систему HEOS можно добавлять улучшенные и обновленные функции с помощью высокоскоростного интернет-соединения. Для обновления устройства HEOS и/или приложения на управляющем устройстве следуйте инструкциям на экране.

1 Для отображения меню **Settings** выберите значок настроек , расположенный в левом верхнем углу основного меню “Музыка”.

2 Выберите “Обновление ПО”.

Проверка наличия обновления ПО

Для установки доступных обновлений для системы HEOS следуйте инструкциям на экране.

Автообновление

ГОРИТ (по умолчанию):	Доступные обновления выполняются автоматически.
OFF:	При наличии доступного обновления Вы получите уведомление в приложении HEOS.



Дополнительные функции

После ознакомления с основными операциями системы HEOS можно начать изучение некоторых дополнительных функций. Доступ к дополнительным функциям системы HEOS можно получить, выполнив следующие действия:

- 1** Для отображения меню **Settings** выберите значок настроек , расположенный в левом верхнем углу основного меню “Музыка”.
- 2** Для отображения списка доступных настроек выберите пункт “Меню дополнительных настроек”.

Беспроводная работа

Вы можете проверить состояние беспроводного соединения устройства HEOS.

Качество

Отличное / Хорошее / Плохое

ПРИМЕЧАНИЕ

- Если качество соединения устройства HEOS “Плохое”, убедитесь, что устройства HEOS не расположены рядом с другими электронными устройствами, которые могут помешать беспроводному подключению (например, микроволновые печи, беспроводные телефоны, телевизоры и т.д...)

Сигнал

Отличное / Хорошее / Плохое

ПРИМЕЧАНИЕ

- Если уровень сигнала устройства HEOS “Плохой”, убедитесь, что устройства HEOS располагаются в диапазоне действия беспроводной сети.



Управление питанием

Режимы питания

■ Режим быстрого запуска

Устройство HEOS автоматически переходит в “Quick Start Mode” для экономии электроэнергии в следующих случаях.
Индикатор состояния гаснет, когда режим переключается на режим быстрого запуска.

❑ Ethernet

Приблизительно через 20 минут без использования и без доступа к сети после воспроизведения музыки через Ethernet.

❑ Wi-Fi

Приблизительно через 20 минут без использования и без доступа к сети после воспроизведения музыки через Wi-Fi.

❑ USB

Приблизительно через 20 минут без использования и без доступа к сети после воспроизведения музыки через устройство памяти USB.

❑ Bluetooth

После отключения соединения Bluetooth и приблизительно через 20 минут без использования и без доступа к сети после воспроизведения музыки через Bluetooth.

❑ AUX IN

Приблизительно через 20 минут бездействия кабель AUX отключается.

❑ OPT IN

Приблизительно через 20 минут бездействия оптическое устройство переходит в режим ожидания.

❑ COAX IN

Приблизительно через 20 минут бездействия коаксиальное устройство переходит в режим ожидания.

❑ HDMI IN

При воспроизведении сигнала с устройства HDMI, например проигрывателя Blu-ray, который подключен к данному устройству. Приблизительно через 20 минут после перевода устройства HDMI и телевизора в режим ожидания.

❑ HDMI OUT (ARC)

При соединении данного устройства и телевизора, совместимого с ARC, кабелем HDMI и включении телевизора. Приблизительно через 20 минут после перевода телевизора в режим ожидания.



- Нажмите кнопку питания на пульте дистанционного управления для переключения в режим быстрого запуска.



■ Режим глубокого ожидания

Устройство также автоматически переходит в режим “глубокого ожидания” каждый раз, когда подключения к проводной и беспроводной сети отсутствуют более 60 минут в режиме быстрого запуска. Индикатор состояния погаснет в режиме глубокого ожидания.

Чтобы “разбудить” устройство HEOS из режима глубокого ожидания, нажмите кнопку питания на пульте дистанционного управления, и индикатор состояния сразу загорится.

Устройству может понадобиться “найти” сеть, чтобы оно могло работать должным образом.

ПРИМЕЧАНИЕ

- Обратите внимание, что HEOS не может работать должным образом в режиме глубокого ожидания, так как отсутствует подключение к сети.



- Нажмите и удерживайте кнопку питания на пульте дистанционного управления более 3 секунд для переключения в глубокий режим ожидания.

■ Выключен

Чтобы полностью отключить питание устройства, необходимо вытащить сетевую вилку из сетевой розетки.



Поиск и устранение основных неполадок

Мое устройство HEOS не подключается к сети с помощью аудиокабеля

Решение	См. страницу
<ul style="list-style-type: none"> Убедитесь, что Ваше мобильное устройство подключено к беспроводной сети перед настройкой устройства. Можно также подключить устройство к сетевому маршрутизатору с помощью включенного кабеля Ethernet. После подключения посредством Ethernet приложение HEOS должно распознать устройство и Вы можете вручную переместить его к беспроводной сети с помощью сетевых настроек Параметры/Мои Устройства/Device_Name/Дополнительно/Network Settings. 	<p>24</p> <p>25</p>

Если пульт дистанционного управления телевизором не работает

Решение	См. страницу
<ul style="list-style-type: none"> Уберите все предметы, которые могут препятствовать передаче сигналов между телевизором и DHT-S716H. Если телевизор и DHT-S716H находятся слишком близко друг к другу, отодвиньте DHT-S716H на расстояние более 50 мм от телевизора. 	<p>31</p> <p>-</p>



Не удается выполнить сопряжение мобильного устройства Bluetooth с устройством HEOS

Решение	См. страницу
<ul style="list-style-type: none"> Сбой подключения с мобильного устройства Bluetooth. Перезагрузите мобильное устройство, удалите информацию о сопряжении и снова выполните сопряжение DHT-S716H с мобильным устройством. 	–

Не удается прослушать музыку через Bluetooth

Решение	См. страницу
<ul style="list-style-type: none"> Ваше мобильное Bluetooth-устройство не связано с устройством HEOS. Повторно выполните сопряжение устройства HEOS с мобильным устройством. 	52
<ul style="list-style-type: none"> Устройство HEOS находится в режиме Wi-Fi или Aux-in и т.д. Выполните сопряжение и подключите Bluetooth-устройство к устройству HEOS. 	–
<ul style="list-style-type: none"> Мобильное Bluetooth-устройство подключено к другому аудиоустройству. Убедитесь, что Bluetooth-устройство подключено к устройству HEOS. 	–
<ul style="list-style-type: none"> Слишком низкая громкость мобильного Bluetooth-устройства. Проверьте громкость мобильного Bluetooth-устройства. Проверьте громкость устройства HEOS. 	–



Мое устройство HEOS выключается, и светодиодный индикатор состояния мигает красным

Решение	См. страницу
<ul style="list-style-type: none"> Вследствие повышения температуры вашего устройства HEOS произошла активация схемы защиты. Выключите питание, дайте устройству остыть в течение часа и снова включите его. 	–

Музыка иногда прекращается или запаздывает

Решение	См. страницу
<ul style="list-style-type: none"> Убедитесь, что Интернет-подключение работает должным образом. Если Вашей сетью пользуются другие пользователи или устройства, они могут использовать большую часть пропускной способности (особенно, если они отправляют потоковое видео). 	7
<ul style="list-style-type: none"> Убедитесь, что устройства HEOS находятся в диапазоне беспроводной сети. 	60
<ul style="list-style-type: none"> Убедитесь, что устройства HEOS не расположены рядом с другими электронными устройствами, которые могут помешать устройству своим беспроводным подключением (например, микроволновые печи, беспроводные телефоны, телевизоры и т.д...). 	60

Я слышу задержку при использовании входа внешнего источника со своим ТВ

Решение	См. страницу
<ul style="list-style-type: none"> При подключении входа внешнего источника с помощью кабеля или спутникового телевидения, чтобы наслаждаться звуком телевизора посредством нескольких устройств HEOS, Вы можете слышать задержку, когда кто-либо говорит или когда Вы слышите звук. Это происходит потому, что система HEOS должна сохранить звук перед его отправкой на устройства HEOS так, чтобы он достиг всех устройств одновременно. 	–
<ul style="list-style-type: none"> Вы можете избежать этой задержки, прослушивая только устройство, напрямую подключенное к установленной телеприставке. 	–



Я слышу искажения при использовании входа AUX

Решение	См. страницу
<ul style="list-style-type: none"> Некоторые источники звука выдают очень сильные аналоговые сигналы. Если устройство-источник работает на максимальной громкости, устройство HEOS может испытывать перегрузки. Это не приведет к каким-либо неисправностям, но может исказить звучание. Установите сначала среднюю или низкую громкость на источнике, а затем постепенно увеличивайте ее до нужной. Если возникнут искажения, снизьте громкость источника. 	-

Подключение к сети WPS

Решение	См. страницу
<ul style="list-style-type: none"> Если Ваш беспроводной маршрутизатор поддерживает WPS (Wi-Fi Protected Setup™), Ваше беспроводное устройство HEOS можно дополнительно подключить к сети при помощи метода “Push Button”, следуя данным шагам: Wi-Fi Protected Setup™ является торговым знаком Wi-Fi Alliance. <ol style="list-style-type: none"> Нажмите кнопку WPS на маршрутизаторе. В течение 2 минут нажмите и удерживайте кнопку подключения на задней панели устройства HEOS на протяжении 3 секунд. Светодиодный индикатор на передней панели устройства будет мигать зеленым в течение нескольких секунд, пока он не подключится к маршрутизатору WPS. Когда соединение будет завершено, светодиодный индикатор в передней части устройства будет гореть синим. 	7









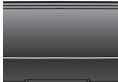

Сброс устройства HEOS







Решение	См. страницу
<ul style="list-style-type: none">Сброс настроек устройства HEOS очистит информацию о беспроводной сети, об эквалайзере и имени, но не затронет текущее программное обеспечение устройства. Вам потребуется использовать Параметры - Добавить устройство, чтобы повторно подключить устройство HEOS к Вашей домашней сети перед тем, как Вы сможете его использовать. Чтобы осуществить сброс устройства HEOS, нажмите и удерживайте кнопки подключения и Bluetooth, расположенные на задней части устройства HEOS в течение 5 секунд, пока на передней части не начнет мигать желтый светодиод.	–



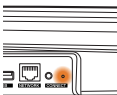

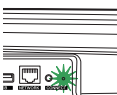

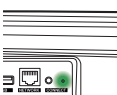

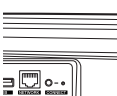
Таблица индикаторов состояния

Работа устройства	Описание	Поведение индикатора на передней панели	Поведение индикатора на задней панели
Выключен	Отсутствие питания переменного тока или режим глубокого ожидания	 (выкл.)	 (выкл.)
Подключен к сети	Загрузка	 (мигает)	 (выкл.)
Включен	Готов, настроен и подключен к сети	 (горит)	 (выкл.)
Включен	Не подключен к сети	 (горит)	 (горит)
Смена сети	Подключение к сети	 (мигает)	 (выкл.)

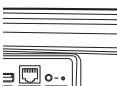



Работа устройства	Описание	Поведение индикатора на передней панели	Поведение индикатора на задней панели
Настройка	Не подключен	 (горит)	 (горит)
	Нажата кнопка подключения	 (мигает)	 (мигает)
	Кабельное соединение в порядке	 (горит)	 (горит)
	Подключение к сети	 (мигает)	 (выкл.)

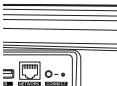





Работа устройства	Описание	Поведение индикатора на передней панели	Поведение индикатора на задней панели
Настройка	Настроен и подключен к сети	 (горит)	 (выкл.)
	Ошибка	 (горит)	 (горит)
Обновление	Выполняется обновление	 (мигает)	 (мигает)
	Выполняется перезагрузка	 (мигает)	 (выкл.)
	Готов, настроен и подключен к сети	 (горит)	 (выкл.)



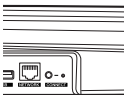

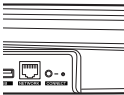





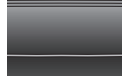

Работа устройства	Описание	Поведение индикатора на передней панели	Поведение индикатора на задней панели
Сброс	Мягкий сброс: удаление пользовательских настроек	 (быстро мигает)	 (горит)
	Полный сброс: восстановление заводских настроек	 (мигает)	 (горит)
	Выполняется перезагрузка	 (мигает)	 (Выкл.)
	Готов, не настроен	 (горит)	 (горит)





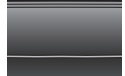

Работа устройства	Описание	Поведение индикатора на передней панели	Поведение индикатора на задней панели
Ошибки	Ошибка системного программного обеспечения	 (медленно мигает (а НЕ медленно угасает))	 (выкл.)
	Ошибка оборудования	 (быстро мигает)	 (выкл.)
	Ошибка сети	 (горит)	 (горит)



Работа устройства	Описание	Поведение индикатора на передней панели	Поведение индикатора на задней панели
WPS	Сеанс WPS активен	 (быстро мигает)	 (быстро мигает)
	WPS подключен	 (горит 3 сек.)	 (горит)
	Истекло время ожидания WPS	 (горит 3 сек.)	 (горит)
Управление питанием	Режим быстрого запуска	 (горит тускло)	 (выкл.)
	Режим глубокого ожидания	 (выкл.)	 (выкл.)

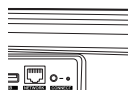

Работа устройства	Описание	Поведение индикатора на передней панели	Поведение индикатора на задней панели
Bluetooth	Сопряжение Bluetooth активно	 (мигает два раза)	 (мигает два раза)
	Подключено (нет сети)	 (мигает один раз)	 (выкл.)
	Сопряжение Bluetooth не выполнено	 (горит 3 сек.)	 (горит 3 сек.)



Поддерживаемые типы файлов и кодеки

Частота	Частота дискретизации	Расширение файла	Кодек	Скорость передачи данных
32/44,1/48 88,2/96/176,4 192 кГц	16/24 бита	WAV	PCM	---
32 кГц 44,1 кГц 48 кГц	16 бит	mp3	MPEG-1 Audio Layer 3 CBR/VBR	От 32 до 320 кбит/с
32 кГц 44,1 кГц 48 кГц	16 бит	m4a aac	AAC-LC	От 48 до 320 кбит/с
32 кГц 44,1 кГц 48 кГц	16 бит	WMA	wma9 CBR	CBR: от 48 до 192 кбит/с
44,1/48 88,2/96/176,4 192 кГц	16/24 бита	FLAC	FLAC	---
44,1/48 88,2/96/176,4 192 кГц	16/24 бита	m4a	ALAC	---
2,8/5,6 МГц	1 бит	dff dsf	DSDIFF DSF	---

ПРИМЕЧАНИЕ

- Файлы, защищенные техническими средствами защиты авторских прав (DRM), например Fairplay DRM компании Apple, не поддерживаются.
- Декодер ALAC распространяется под лицензией Apache, версия 2.0 (<http://www.apache.org/licenses/LICENSE-2.0>)

Поддерживаемые форматы аудио (коаксиальный/оптический)

2-канальный линейный PCM: 2-канальный, 32 кГц – 192 кГц, 16/20/24 бит



Технические характеристики

■ Раздел беспроводной ЛВС

Тип сети:	Соответствует IEEE 802.11a/b/g/n/ac
Диапазон используемых частот:	2,4 ГГц, 5 ГГц

■ Общие параметры

Диапазон рабочих температур:	5 °C – 35 °C
Питание:	120 В переменного тока, 60 Гц (для Северной Америки) 220–240 В пер. тока, 50/60 Гц (для Европы)

Энергопотребление:	50 Вт
Потребляемая мощность в режиме быстрого запуска: *	4,8 Вт (Wi-Fi) 4,8 Вт (Ethernet) 5,1 Вт (USB) 5,1 Вт (Bluetooth) 5,1 Вт (HDMI IN) 5,1 Вт (HDMI OUT(ARC))

Потребляемая мощность в глубоком режиме ожидания: *	0,48 Вт
---	---------

*Кабель к AUX IN должен быть отключен для входа в режим Режим быстрого запуска, а также для входа в режим Режим глубокого ожидания.



■ Размеры (Единица измерения: мм)

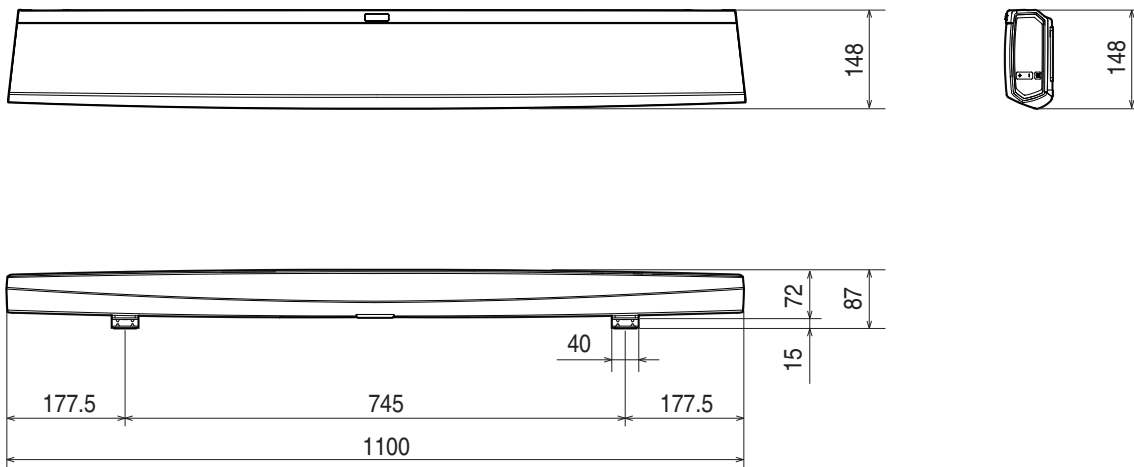

■ Вес : 4,8 кг

С целью усовершенствования технические характеристики и конструкция могут изменяться без уведомления.



Информация

Товарные знаки



**DOLBY
AUDIO**

Произведено по лицензии Dolby Laboratories. Dolby, Dolby Audio, Pro Logic и символ в виде двойной буквы D являются товарными знаками Dolby Laboratories.



Для получения сведений о патентах DTS перейдите по ссылке <http://patents.dts.com>. Произведено по лицензии DTS Licensing Limited. DTS, DTS-HD и логотип, а также DTS и логотип вместе являются товарными знаками DTS, Inc. © DTS, Inc. All Rights Reserved.



HDMI, HDMI High-Definition Multimedia Interface и логотип HDMI являются товарными знаками или зарегистрированными товарными знаками HDMI Licensing Administrator Inc.



Google Play и логотип Google Play являются товарными знаками корпорации Google LLC.



Apple, логотип Apple, iPad, iPhone и iPod touch являются товарными знаками компании Apple Inc., зарегистрированной в США и других странах. App Store является знаком обслуживания компании Apple Inc.



Amazon, Kindle, Echo, Alexa, Dash, Fire и все связанные логотипы являются товарными знаками Amazon.com, Inc. или дочерних предприятий.





Словесный знак Bluetooth® и логотипы являются зарегистрированными товарными знаками, принадлежащими Bluetooth SIG, Inc., и любое использование таких знаков компанией D&M Holdings Inc. осуществляется по лицензии. Другие товарные знаки и торговые наименования являются собственностью соответствующих владельцев.



DENON[®]

www.denon.com

3520 10714 00ADB

Copyright © 2019 D&M Holdings Inc. All Rights Reserved.