

SONY®

SONY®

SONY®

AR

تعليمات التشغيل

Headphone Amplifier

Headphone Amplifier

Headphone Amplifier

Инструкция по эксплуатации

RU

사용 설명서

KR

คู่มือการใช้งาน

TH



* 4 5 9 8 2 5 4 3 2 * (1)

4-598-254-32(1)

©2016 Sony Corporation Printed in Malaysia

TA-ZH1ES

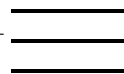

TA-ZH1ES

Прилагаемые руководства

Прилагается два следующих руководства.

Инструкция по эксплуатации (данное руководство)

Содержит инструкции по использованию.

Меры предосторожности/Технические характеристики (отдельный документ)

Содержит меры предосторожности и технические характеристики продукта.

Прилагаемые аксессуары

- Усилитель для наушников (1)

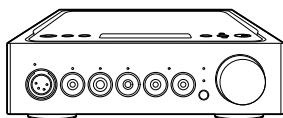

- Пульт ДУ (1)

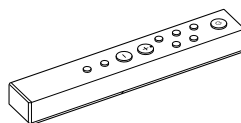

- Кабель питания переменного тока (2)

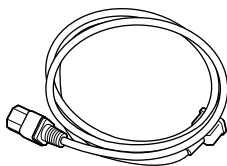

- Батареи R03 (размер AAA Постоянный ток 1,5 В) (2)



Рекомендованные год и месяц истечения срока годности указаны на минусовой стороне батареи

- Кабель USB (USB-A/USB-B) (1)

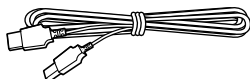

- Инструкция по эксплуатации (данное руководство)

- Меры предосторожности/Технические характеристики

- Цифровой кабель для WALKMAN® (1)

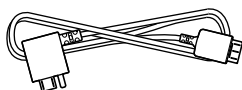

Содержание

Прилагаемые аксессуары.....	2
Руководство по компонентам и элементам управления	4

RU

Подключение:

Подключение 1. Подключение входного оборудования	10
WALKMAN®	10
Смартфон	10
Аудио-/видеооборудование	11
Компьютер	13
Подключение 2. Подключение наушников	14
Подключение со сбалансированным подключением	14
Подключение с несбалансированным подключением	16
Подключение аудиогнезд выхода (PRE OUT) без использования гнезда наушников	17
Подключение 3. Подключение кабеля питания переменного тока	18

Прослушивание музыки:

Прослушивание музыки с WALKMAN®, смартфона или аудио-/ видеоустройства	19
Прослушивание музыкального источника с компьютера.....	21
Подготовка компьютера	21
Воспроизведение музыкального источника на компьютере.....	24

Использование различных функций:

Изменение окна отображения	26
Работа с меню	27
Устранение неисправностей	30
Указатель	33

Руководство по компонентам и элементам управления

Передняя панель

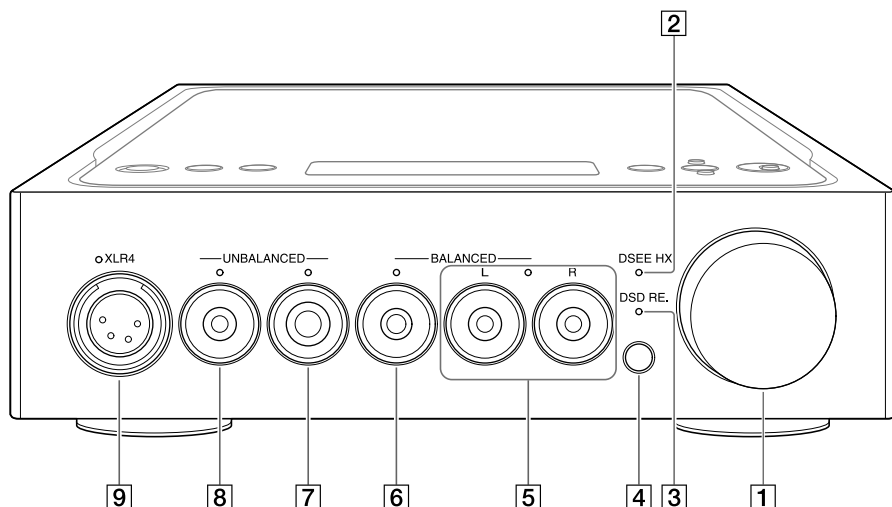

1 Ручка громкости

Настройка уровня громкости.

2 Индикатор DSEE HX

Горит при работе функции DSEE HX (стр. 28).

Совет

При вводе неподдерживаемого сигнала входа данный индикатор загорается и сразу выключается, если включена функция DSEE HX.

3 Индикатор DSD RE.

Горит при работе функции DSD Remastering (стр. 28).

4 Датчик пульта ДУ

При выборе гнезда наушников индикатор выбранного гнезда наушников будет гореть.

Гнездо наушников усилителя

Штекер и форма наушников

- 5 3-полярный мини-штекер наушников (сбалансированное подключение, 3,5 мм в диаметре) × 2

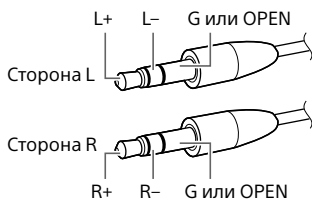
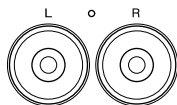

- 6 Сбалансированный стандартный штекер наушников (4,4 мм в диаметре)

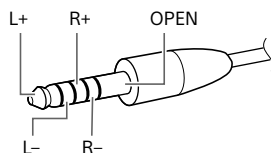
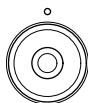

- 7 Стандартный штекер наушников (6,3 мм в диаметре)

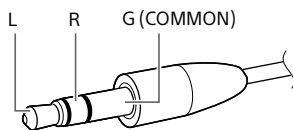
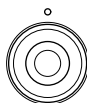

- 8 Стерефонический мини-штекер наушников (3,5 мм в диаметре)

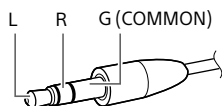
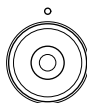

- 9 Штекер наушников XLR4 (сбалансированный 4-контактный)

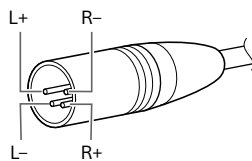
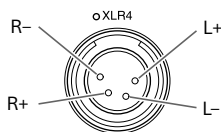

Примечание

При преобразовании сбалансированного подключения в несбалансированное усилитель может быть поврежден.

Правая панель

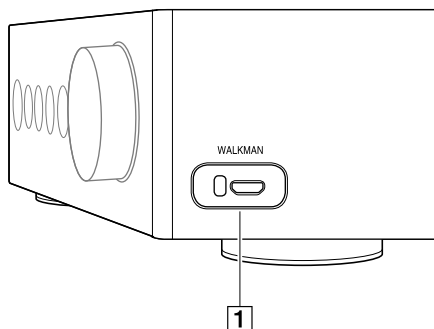

- 1 Порт WALKMAN (для подключения WALKMAN®/Xperia™) (стр. 10)

Задняя панель

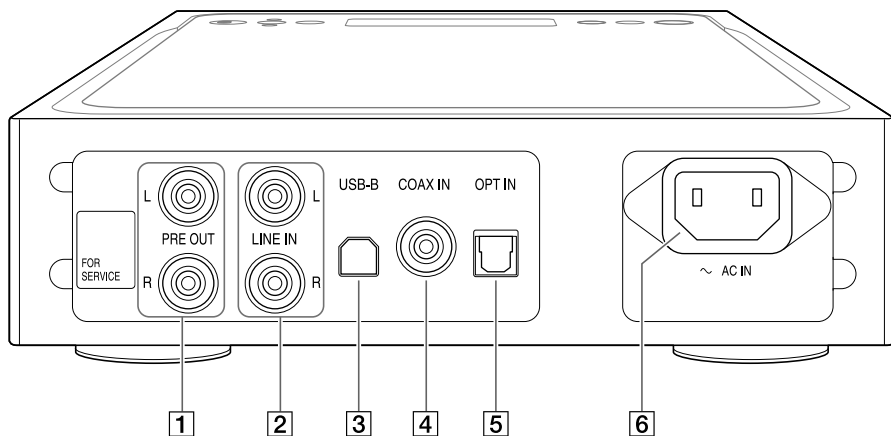

- 1 Гнезда PRE OUT L/R (стр. 17)
2 Гнезда LINE IN L/R (стр. 11)
3 Порт USB-B (стр. 13)
4 Гнездо COAX (коаксиальный) IN (стр. 11)
5 Гнездо OPT (оптический) IN (стр. 12)
6 Гнездо AC IN (стр. 18)

Совет

Не отклеивайте наклейку "FOR SERVICE". Она предназначена только для специалистов сервисной службы.

Верхняя панель

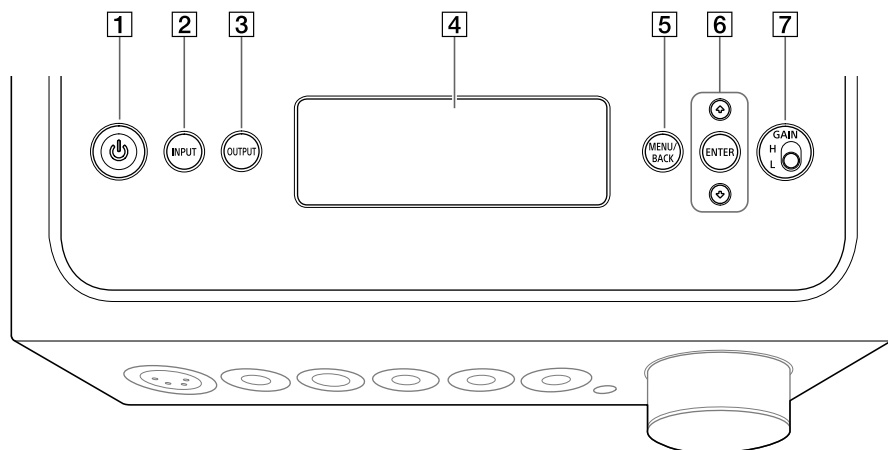

RU

1 Кнопка (питание)

Включение/выключение усилителя. При включении усилителя индикатор будет гореть.

2 Кнопка INPUT

Выберите оборудование музыкального источника, несколько раз нажав кнопку. Выбранное имя входа отобразится в окне отображения (стр. 19).

3 Кнопка OUTPUT

Выберите гнездо наушников или гнезда PRE OUT L/R для вывода, несколько раз нажав эту кнопку. Выбранное имя выхода отобразится в окне отображения (стр. 19). При выборе гнезд PRE OUT L/R для вывода см. "Подключение аудиогнезд выхода (PRE OUT) без использования гнезда наушников" (стр. 17).

4 Окно отображения

Отображает имя входа, формат входного сигнала, элементы меню и др. (стр. 26).

5 Кнопка MENU/BACK

Отображает меню в окне отображения. При нажатии этой кнопки во время отображения меню происходит возврат к окну воспроизведения.

6 Кнопка /ENTER

Выберите элемент меню или значение настройки в окне отображения, нажав , и сделайте выбор, нажав ENTER.

7 Переключатель GAIN (H/L)

Настройка усиления гнезда наушников. Если громкость наушников тихая, установите "H" после уменьшения громкости. При обычном использовании установите "L" (стр. 19, 24).

Пульт ДУ

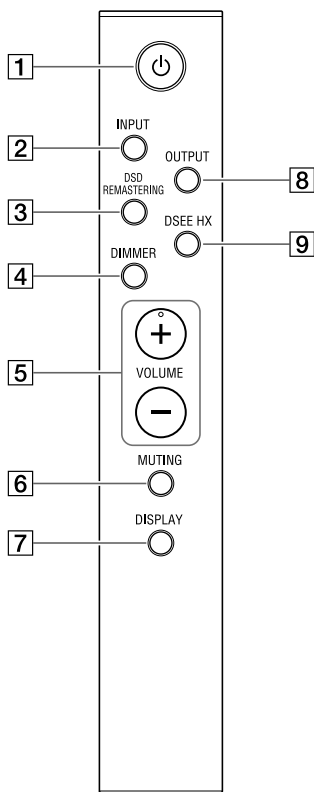

1 Кнопка  (питание)
Включение/выключение усилителя.

2 Кнопка **INPUT**
Выберите оборудование музыкального источника, несколько раз нажав кнопку. Выбранное имя входа отобразится в окне отображения (стр. 19).

3 Кнопка **DSD REMASTERING**
Выключение и включение функции DSD Remastering. Индикатор DSD RE. горит при работе функции DSD Remastering. Сведения о функции DSD Remastering см. в “Список элементов меню” (стр. 28).

4 Кнопка **DIMMER**
Настройка яркости окна отображения. Каждый раз при нажатии кнопки яркость окна отображения меняется следующим образом:
Ярко → Темно → Выкл → Ярко ...

При отключении окна отображения индикаторы на передней панели усилителя будут выключены.

5 Кнопки **VOLUME +/–**
Настройка уровня громкости.

6 Кнопка **MUTING**
Временное выключение звука. При включении режима без звука в окне отображения появится [MUTING]. Режим без звука можно отключить, нажав кнопку еще раз или повысив уровень громкости с помощью кнопки **VOLUME +** на пульте ДУ.

7 Кнопка **DISPLAY**
Изменение отображения в окне отображения во время воспроизведения. Вы можете выбрать обычное отображение воспроизведения [NORMAL] или отображение входного/выходного сигнала [FORMAT]. Сведения об отображении во время воспроизведения см. в “Изменение окна отображения” (стр. 26).

8 Кнопка **OUTPUT**
Выберите гнездо наушников или гнезда PRE OUT L/R для вывода, несколько раз нажав эту кнопку. Выбранное имя выхода отобразится в окне отображения (стр. 19). При выборе гнезд PRE OUT L/R для вывода см. “Подключение аудиогнезд выхода (PRE OUT) без использования гнезда наушников” (стр. 17).

9 Кнопка DSEE HX

Выключение и включение функции DSEE HX. При включении DSEE HX нажатием кнопки вызывается параметр [DSEE HX], установленный в меню. Индикатор DSEE HX горит при работе функции DSEE HX. Сведения о функции DSEE HX см. в "Список элементов меню" (стр. 28).

Вставка батарей

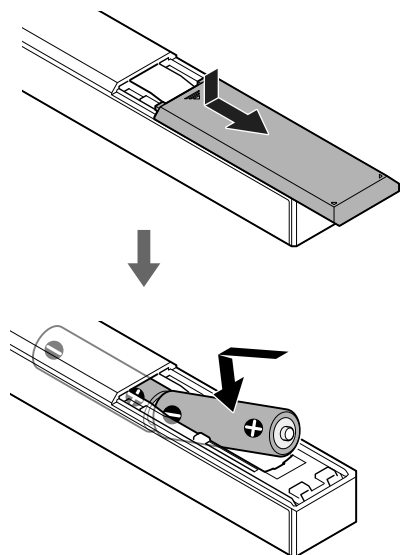

Примечания

- Не оставляйте пульт ДУ в местах с высокой температурой или влажностью.
- Не используйте совместно новые и старые батареи.
- Не используйте батареи разных типов.
- Если вы не собираетесь использовать пульт ДУ в течение длительного времени, выньте из него батареи во избежание их протечки или коррозии.

Подключение 1. Подключение входного оборудования

WALKMAN®

Подключите цифровой выход с поддержкой WALKMAN® к порту WALKMAN (для подключения WALKMAN®/Xperia) усилителя.

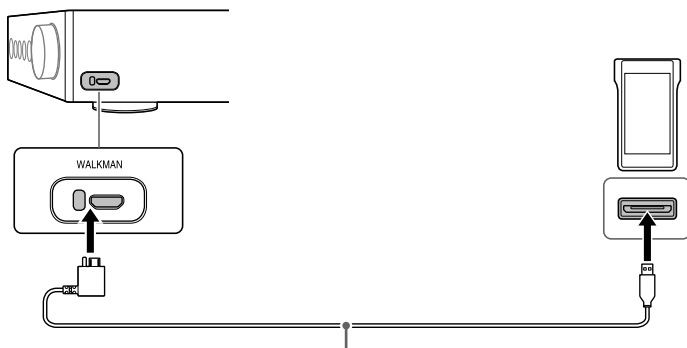

Цифровой кабель для WALKMAN® (входит в комплект)

Совет

Вы можете заряжать WALKMAN® во время воспроизведения, если устройство поддерживает цифровой кабель для WALKMAN® (входит в комплект).

Смартфон

Подключите смартфон (Xperia) к порту WALKMAN (для подключения WALKMAN®/Xperia) усилителя.

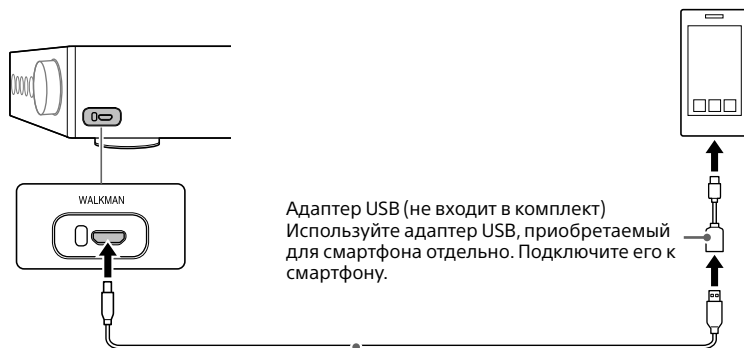

Адаптер USB (не входит в комплект)
Используйте адаптер USB, приобретаемый для смартфона отдельно. Подключите его к смартфону.

Кабель микро-USB (не входит в комплект)

Аудио-/видеооборудование

Выберите способ подключения для гнезда выхода оборудования.

Оборудование с аналоговыми гнездами аудиовыхода (LINE)

Подключите оборудование с аналоговыми гнездами аудиовыхода (LINE), например устройство воспроизведения записей (PS-HX500), к гнездам LINE IN L/R усилителя.

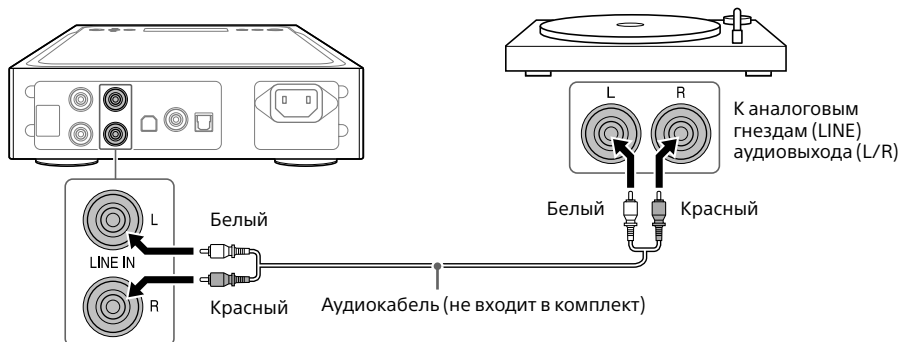

Оборудование с цифровым коаксиальным гнездом выхода

Подключите оборудование с цифровым коаксиальным гнездом выхода, например устройство проигрыватель компакт-дисков, к гнезду COAX IN усилителя.



Оборудование с цифровым гнездом оптического выхода

Подключите оборудование с цифровым гнездом оптического выхода, например проигрыватель компакт-дисков, к разъему OPT IN усилителя.



Компьютер

Подключите порт USB-B усилителя к компьютеру.

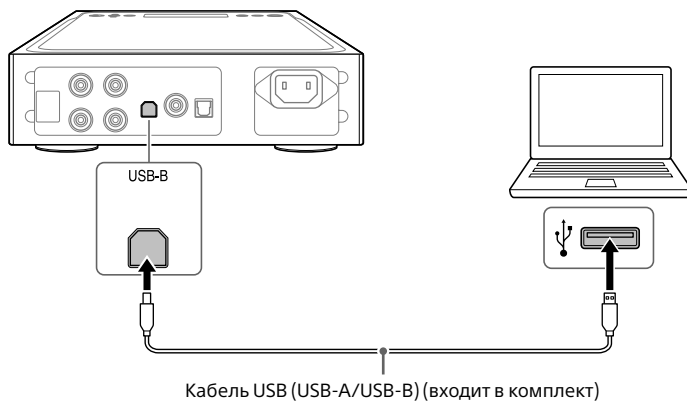

RU

Совет

Для прослушивания музыки с компьютера требуется установить драйвер для порта USB и приложение "Hi-Res Audio Player" на компьютер. Для получения дополнительной информации см. "Установка драйвера для порта USB" (стр. 21) и "Установка программного обеспечения "Hi-Res Audio Player"" (стр. 22).

Подключение 2. Подключение наушников

Подключение со сбалансированным подключением

Выберите гнездо для наушников.

- Наушники со сбалансированным стандартным штекером (4,4 мм в диаметре)

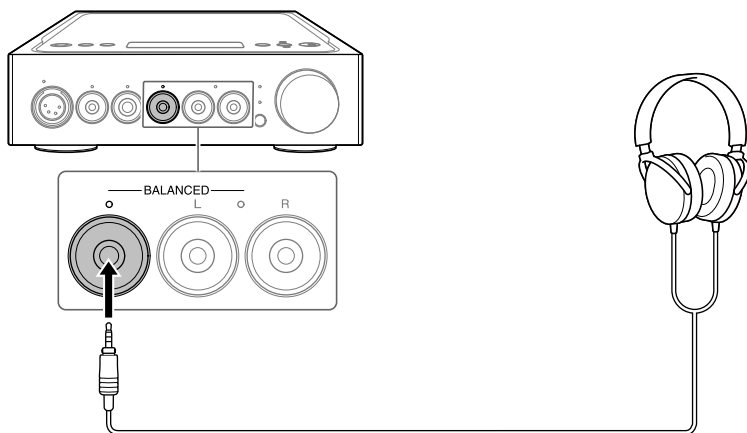

- Наушники с 3-полярным мини-штекером (3,5 мм в диаметре) (x 2)

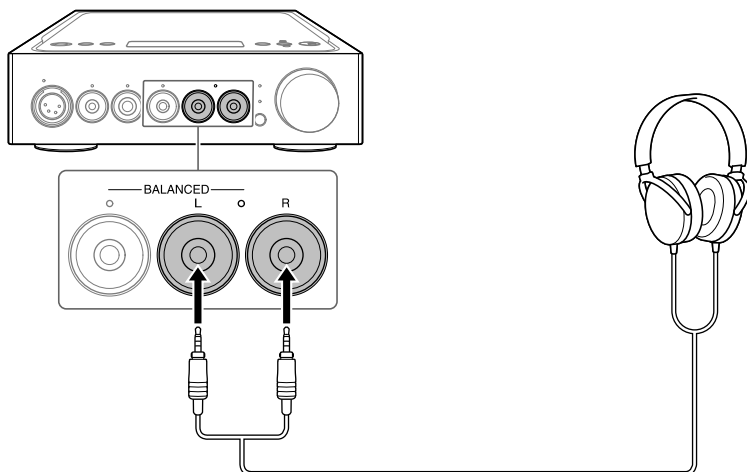

❑ Наушники со штекером XLR4 (сбалансированный 4-контактный)

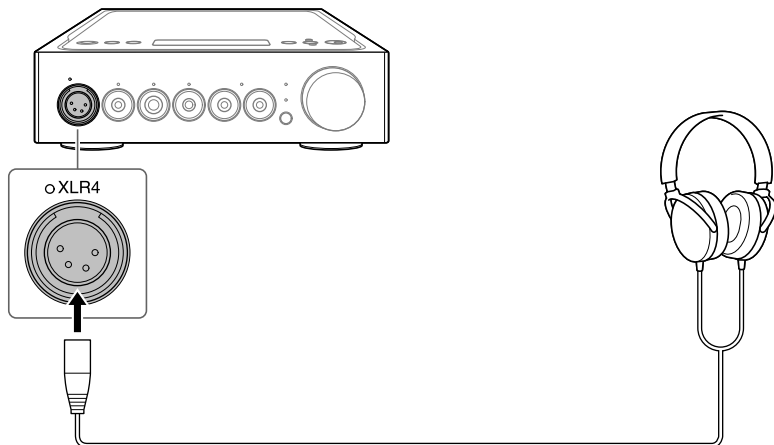

Подключение с несбалансированным подключением

Выберите гнездо для наушников.

- Наушники со стандартным штекером (6,3 мм в диаметре)

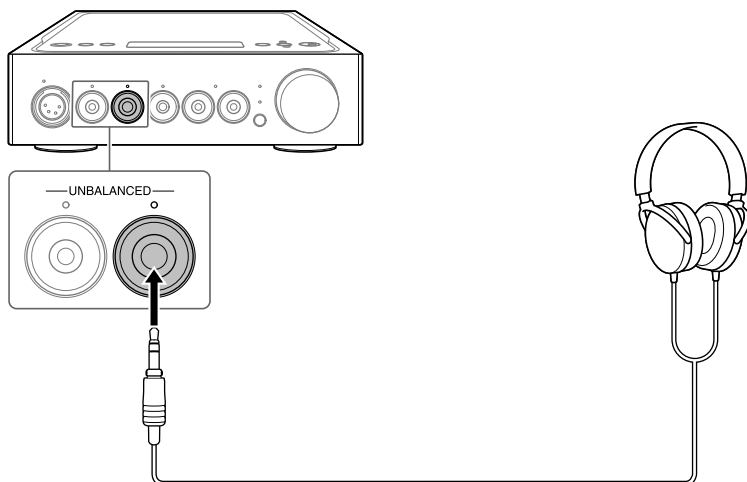

- Наушники со стереофоническим мини-штекером (3,5 мм в диаметре)

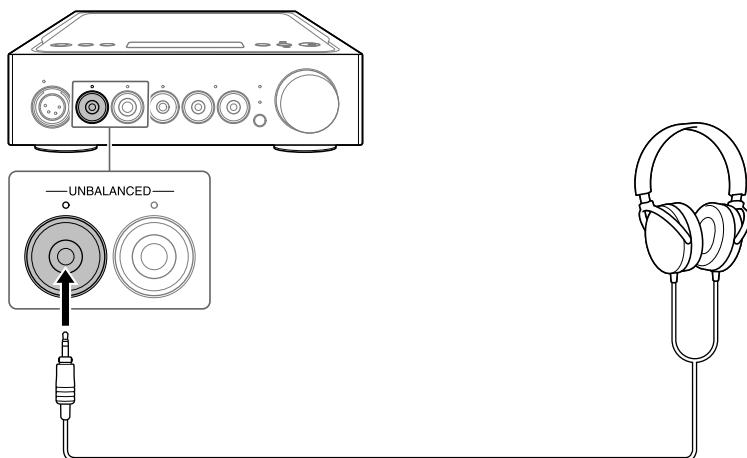

Подключение аудиогнезд выхода (PRE OUT) без использования гнезда наушников

При подключении оборудования, например встроенного усилителя, активного динамика и др. к гнездам PRE OUT L/R усилителя вы можете выводить звук из динамиков.

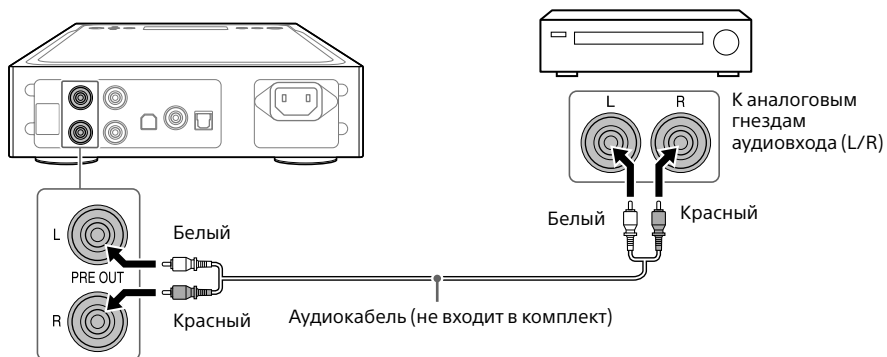

Совет

Вы можете изменить параметр [PRE OUT] в меню. Для получения дополнительной информации см. стр. 29.

Подключение 3. Подключение кабеля питания переменного тока

- 1 Подключите гнездо AC IN усилителя к настенной розетке с помощью кабеля питания переменного тока (входит в комплект).

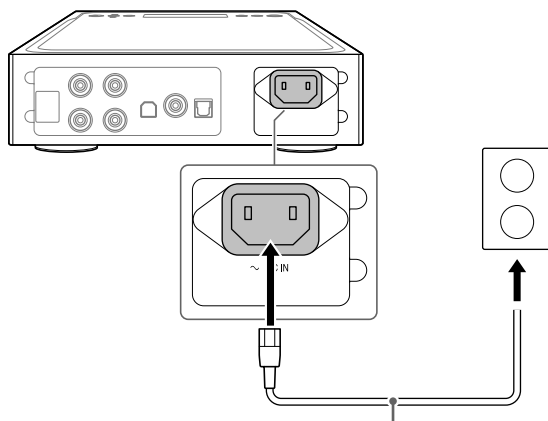

Кабель питания переменного тока (входит в комплект)

- 2 Нажмите кнопку  (питание), чтобы включить усилитель.

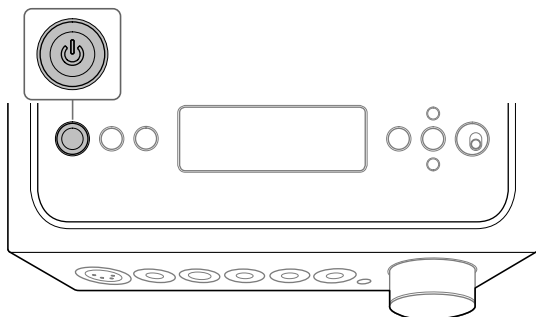

Прослушивание музыки с WALKMAN®, смартфона или аудио-/видеоустройства

Для получения информации о поддерживаемом формате см. “Технические характеристики” документа “Меры предосторожности/Технические характеристики” (отдельный документ).

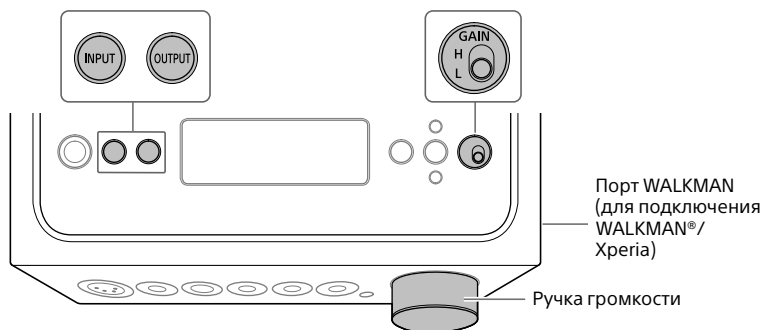

1 Выполнение подключения для воспроизведения (стр. 10 - 18).

2 Несколько раз нажмите OUTPUT, чтобы выбрать гнездо наушников для выхода.

Выбранное имя выхода отобразится в окне отображения.

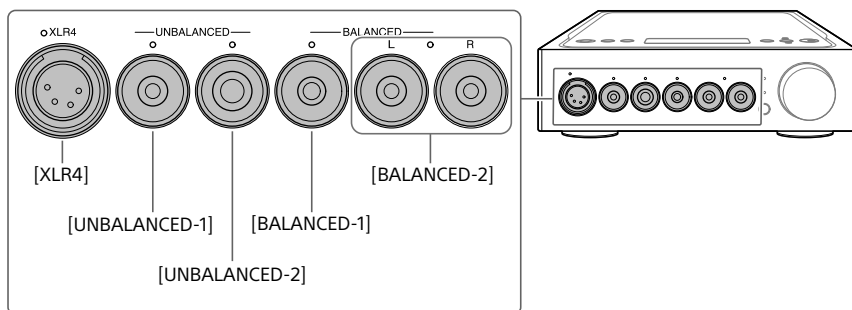

Совет

При выборе гнезд PRE OUT L/R в окне отображения отобразится [PRE OUT].

3 Убедитесь, что индикатор выбранного гнезда наушников горит.

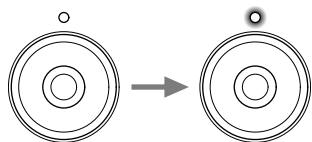

Совет

При выборе гнезд PRE OUT L/R все индикаторы на гнездах наушников отключатся.

4 Несколько раз нажмите INPUT, чтобы отобразить имя входного оборудования музыкального источника в окне отображения.

Оборудование и имя входа

WALKMAN®/смартфон: [WALKMAN]

Оборудование с аналоговыми гнездами аудиовыхода (LINE): [ANALOG (LINE)]

Оборудование с цифровым коаксиальным гнездом выхода: [DIGITAL (COAX)]

Оборудование с цифровым оптическим гнездом выхода: [DIGITAL (OPT)]

5 Начните воспроизведение с оборудования музыкального источника.

6 Поверните ручку громкости для настройки уровня громкости.

В зависимости от наушников громкость может остаться тихой. В этом случае установите для GAIN значение "H" после уменьшения громкости. При обычном использовании для параметра GAIN должно быть установлено значение "L".

Прослушивание музыкального источника с компьютера

RU

Подготовка компьютера

Установка драйвера для порта USB

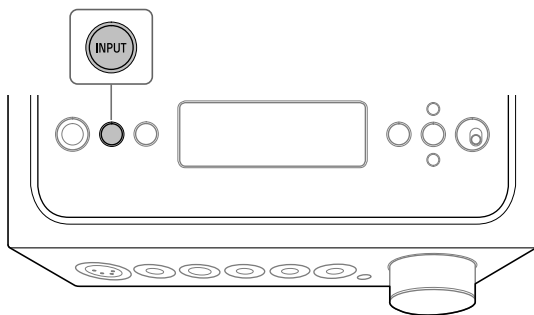

1 Несколько раз нажмите INPUT для выбора [PC (USB-B)].

В окне отображения появится [PC (USB-B)].

2 Включите компьютер и установите драйвер для порта USB усилителя.

Способ установки драйвера отличается в зависимости от ОС подключенного компьютера.

Windows 7/Windows 8/Windows 8.1/Windows 10

Драйвер для порта USB устанавливается автоматически при обнаружении компьютером усилителя.

Windows Vista

Посетите веб-сайт по URL-адресу ниже. На веб-сайте введите "TA-ZH1ES" в окне поиска, загрузите драйверы для порта USB и установите их.

Для клиентов в Европе: <http://support.sony-europe.com/>

Для клиентов в США и Канаде: <http://esupport.sony.com/>

Для клиентов в других регионах: <http://www.sony-asia.com/support>

Mac

Установка драйвера не требуется.

Совет

Если драйвер не установлен для Windows 7/Windows 8/Windows 8.1/Windows 10, посетите веб-сайт по URL-адресу ниже. На веб-сайте введите "TA-ZH1ES" в окне поиска, загрузите драйверы для порта USB и установите их.

Для клиентов в Европе: <http://support.sony-europe.com/>

Для клиентов в США и Канаде: <http://esupport.sony.com/>

Для клиентов в других регионах: <http://www.sony-asia.com/support>

Установка программного обеспечения "Hi-Res Audio Player"

1 Установите "Hi-Res Audio Player" на компьютер, на котором установлен драйвер для порта USB.

Посетите веб-сайт по URL-адресу ниже. На веб-сайте введите "TA-ZH1ES" в окне поиска, загрузите "Hi-Res Audio Player" и установите его. Сведения по установке и работе см. по тому же URL-адресу.

Для клиентов в Европе: <http://support.sony-europe.com/>

Для клиентов в США и Канаде: <http://esupport.sony.com/>

Для клиентов в других регионах: <http://www.sony-asia.com/support>

2 Запустите приложение "Hi-Res Audio Player", установленное на компьютере.

3 Выберите [Configure] - [Device] на панели инструментов "Hi-Res Audio Player", затем выберите [Sony Headphone Amplifier Driver] для пункта [Device].

Подготовка компьютера завершена.

Функции Hi-Res Audio Player

“Hi-Res Audio Player” — это проигрыватель, который позволяет удобно воспроизводить аудиофайлы в высоком разрешении.

- Простое воспроизведение аудиофайлов в высоком разрешении
Вы можете воспроизводить аудиофайлы в высоком разрешении, например файлы DSD, приобретенные на музыкальных сайтах и др., путем подключения устройства к компьютеру и выполнив простые настройки программы.
- Функция списка воспроизведения
Вы можете создавать списки воспроизведения для прослушивания композиций в необходимом порядке, перетаскивая музыкальные файлы в “Hi-Res Audio Player”. Созданные списки воспроизведения можно сохранять и редактировать.
- Воспроизведение музыки с более высоким качеством аудио
Сохранив аудиоданные в активной памяти компьютера перед воспроизведением, вы можете снизить нагрузку на процессор и воспроизводить музыкальные файлы с более стабильным качеством аудио.

Поддерживаемый формат

Hi-Res Audio Player поддерживает следующие форматы аудиофайлов.

- DSF (.dsf): 2,8 МГц/5,6 МГц/11,2 МГц/22,4 МГц
- DSDIFF (.dff): 2,8 МГц/5,6 МГц/11,2 МГц/22,4 МГц
- PCM (.wav/.aiff/.aif): 44,1 кГц - 768 кГц, 16 бит - 32 бита
- FLAC (.flac): 44,1 кГц - 384 кГц, 16 бит - 32 бита
- ALAC (.m4a): 44,1 кГц - 384 кГц, 16 бит - 32 бита
- MP3 (.mp3): 32 кбит/с - 320 кбит/с

Воспроизведение музыкального источника на компьютере

Воспроизведите музыкальный источник с помощью программного обеспечения “Hi-Res Audio Player”, установленного на компьютере.

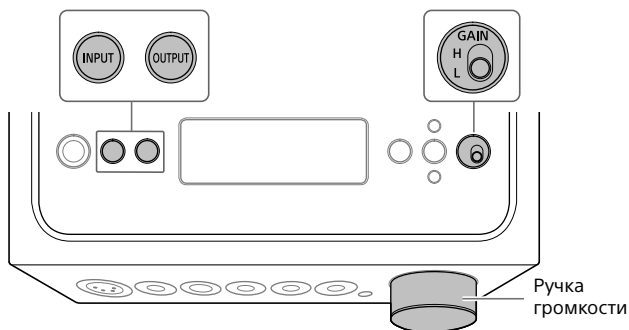

1 Несколько раз нажмите OUTPUT, чтобы выбрать гнездо наушников для выхода.

Выбранное имя выхода отобразится в окне отображения.

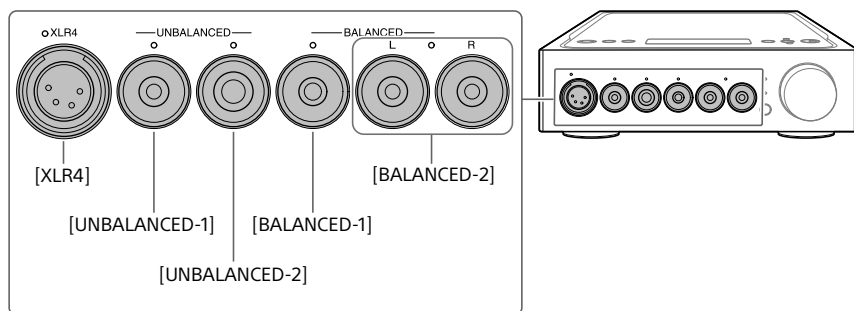

Совет

При выборе гнезд PRE OUT L/R в окне отображения отобразится [PRE OUT].

2 Убедитесь, что индикатор выбранного гнезда наушников горит.

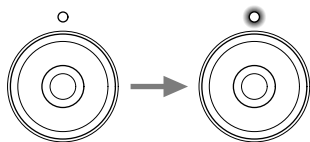

Совет

При выборе гнезд PRE OUT L/R все индикаторы на гнездах наушников отключатся.

3 Несколько раз нажмите INPUT для выбора [PC (USB-B)].

В окне отображения появится [PC (USB-B)].

4 Запустите “Hi-Res Audio Player” и воспроизведите музыкальный источник.

Для получения дополнительной информации о “Hi-Res Audio Player” см. стр. 23.

5 Поверните ручку громкости для настройки уровня громкости.

В зависимости от наушников громкость может остаться тихой. В этом случае установите для GAIN значение “H” после уменьшения громкости. При обычном использовании для параметра GAIN должно быть установлено значение “L”.

Изменение окна отображения

Вы можете изменить отображаемые элементы в окне отображения, нажав DISPLAY на пульте ДУ или используя меню.

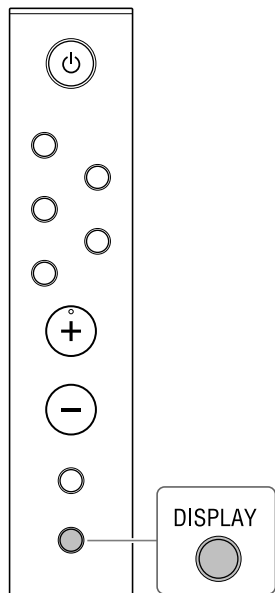

1 Нажмите DISPLAY на пульте ДУ.

Окно отображения меняется следующим образом.

Обычное отображение воспроизведения [NORMAL]

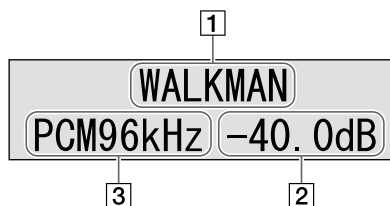

- 1 Имя входа
- 2 Уровень громкости
- 3 Формат входного сигнала

Отображение сигнала входа/выхода [FORMAT]

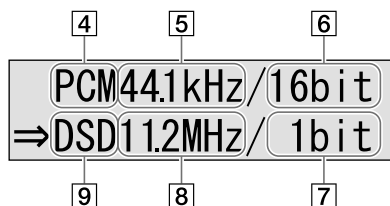

- 4 Формат входного сигнала
- 5 Частота дискретизации входного сигнала
- 6 Битрейт входного сигнала
Может отображаться неверно в зависимости от сигнала входа.
- 7 Битрейт сигнала выхода
- 8 Частота дискретизации выходного сигнала
- 9 Формат выходного сигнала

Работа с меню

Вы можете выполнять различные настройки в меню, приведенном в окне отображения.



1 Нажмите MENU/BACK.

В окне отображения появится меню.

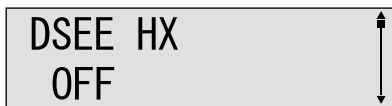

2 Нажмите ↑/↓ для выбора элемента меню, а затем нажмите ENTER.

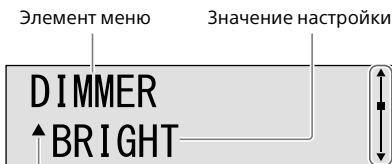

▲ или ▼ отобразится слева от значения настройки, после этого можно выбрать значение настройки.

Полоса прокрутки

Сведения об элементах настройки см. в "Список элементов меню" (стр. 28).

3 Нажмите ↑/↓ для выбора значения настройки, а затем нажмите ENTER.

Выбранное значение будет отображено и дисплей вернется в режим отображения воспроизведения (стр. 26).

Совет

При нажатии MENU/BACK во время работы с меню работа меню будет отменена и отобразится режим воспроизведения.

Сброс настроек до значений по умолчанию

Вы можете выполнить сброс входа, громкости и настроек меню до заводских значений по умолчанию.

1 Нажмите кнопку (питание), чтобы выключить усилитель.

2 Удерживайте кнопку (питание) более 7 секунд.

[MEMORY CLEARED!] появляется в окне отображения, после чего настройки сбрасываются до заводского значения по умолчанию.

Список элементов меню

В меню можно задать следующие элементы.
Значения по умолчанию подчеркнуты.

Элементы настройки	Значения настройки
[DSEE HX] Повышает качество сжатого звука или звука уровня качества компакт-дисков до высокого разрешения. Вы также можете включить/выключить функцию DSEE HX, нажав DSEE HX на пульте ДУ. При активации этой функции будет вызван параметр, выбранный в этом меню. Функция DSEE HX работает со следующими сигналами PCM.	<ul style="list-style-type: none">• [OFF]: выключение• [STANDARD]: стандартный режим• [FEMALE VOCAL]: режим для женского голоса• [MALE VOCAL]: режим для мужского голоса• [PERCUSSION]: режим для перкуссии• [STRINGS]: режим для струнных инструментов
Частота дискретизации Битрейт	
32 кГц, 44,1 кГц, 48 кГц	16 бит, 24 бита, 32 бита
88,2 кГц, 96 кГц, 176,4 кГц, 192 кГц, 352,8 кГц, 384 кГц	16 бит, 24 бита
[DSD REMASTERING] Преобразование всех сигналов PCM в сигналы DSD 11,2 МГц или 12,2 МГц. Данная настройка работает так же, как и нажатие кнопки DSD REMASTERING на пульте ДУ.	<ul style="list-style-type: none">• [OFF]: выключение• [ON]: включение
[D.C.PHASE LINEARIZER] Позволяет проследить характеристики низкочастотной фазы по сравнению с традиционным аналоговым усилителем.	<ul style="list-style-type: none">• [OFF]: выключение• [ON]: включение
[DIMMER] Изменение яркости окна отображения и включение/выключение индикаторов.	<ul style="list-style-type: none">• [BRIGHT]: окно отображения и индикаторы яркие.• [DARK]: окно отображения темное.• [DISPLAY OFF]: окно отображения и индикаторы выключены.
	Примечания <ul style="list-style-type: none">• Индикатор  (питание) не включается, несмотря на использование этого параметра.• Окно отображения ярко светится при работе усилителя или пульта ДУ, несмотря на использование этого параметра.

Элементы настройки	Значения настройки
<p>[DISPLAY] Изменение отображения окна отображения во время воспроизведения. Данная настройка работает так же, как и нажатие кнопки DISPLAY на пульте ДУ.</p>	<ul style="list-style-type: none"> • [NORMAL]: обычное отображение воспроизведения (имя входа, входной сигнал, уровень громкости) • [FORMAT]: отображение сигнала входа/выхода (формат, частота дискретизации и битрейт сигнала входа/выхода)
<p>[AUTO VOLUME DOWN] Автоматическое уменьшение громкости усилителя при изменении выхода, подключении/извлечении штекера наушников, изменении настройки переключателя GAIN, а также включении усилителя при высокой настройке громкости.</p>	<ul style="list-style-type: none"> • [OFF]: выключение • [ON]: включение <p>Примечание Данная функция доступна только для наушников. Уровень громкости для PRE OUT не меняется.</p>
<p>[ANALOG IN FORMAT] Выбор формата воспроизведения аудиосигнала, который выводится из гнезд LINE IN L/R.</p>	<p>Выберите один из следующих форматов. [PCM48kHz]/[PCM96kHz]/[PCM192kHz]/[DSD2.8MHz]/[DSD5.6MHz]/[DSD11.2MHz]</p> <p>Примечание Функция DSEE HX работает только при выборе параметра [PCM48kHz].</p>
<p>[PRE OUT] Вывод звука из гнезд PRE OUT L/R.</p>	<ul style="list-style-type: none"> • [OFF]: выключение • [VARIABLE]: выберите этот параметр при настройке громкости усилителя. • [FIXED]: выберите этот параметр при настройке громкости подключенного оборудования. Звук выводится на фиксированной громкости. <p>Примечание При выборе [OFF] [PRE OUT] не отображается как целевой выход, выбранный для OUTPUT.</p>
<p>[AUTO STANDBY] Автоматическое выключение усилителя, если он не используется в течение 20 минут.</p>	<ul style="list-style-type: none"> • [OFF]: выключение • [ON]: включение <p>Примечание Настройка по умолчанию отличается в зависимости от области.</p>
<p>[LR BALANCE] Настраивает правый и левый баланс сигнала, выходящего из гнезда наушников или гнезд PRE OUT L/R.</p>	<p>Выполняйте настройку в следующем диапазоне. [L+6.00dB] - [CENTER] - [R+6.00dB] (шаг 0,25 дБ)</p> <p>Совет Вы можете установить [LR BALANCE] гнезд наушников и гнезд PRE OUT L/R независимо.</p>

Устранение неисправностей

Общее

Питание не включается.

- Проверьте, что кабель питания переменного тока подключен правильно.
-

Пульт ДУ не работает.

- Наведите пульт ДУ на датчик пульта ДУ на усилителе (стр. 4).
 - Удалите все препятствия между пультом ДУ и усилителем.
 - Замените обе батареи в пульте ДУ новыми (стр. 9).
-

Индикатор DSEE HX не загорается даже при включении функции DSEE HX.

- Функция DSEE HX не работает в зависимости от входного сигнала. При вводе неподдерживаемого входного сигнала индикатор DSEE HX загорается и сразу выключается при включении функции DSEE HX. Сведения о поддерживаемом входном сигнале см. на стр. 28.
-

Усилитель отключается автоматически.

- Если пункт меню [AUTO STANDBY] установлен в положение [ON], усилитель автоматически выключится, если он не используется в течение 20 минут. Время до выключения усилителя отображается в окне отображения за 1 минуту до отключения усилителя.
 - Извлеките кабель питания переменного тока из усилителя, затем снова включите усилитель. Если проблема сохраняется, обратитесь к ближайшему дилеру Sony.
-

Функция AUTO STANDBY не работает.

- При подключении цифрового кабеля для WALKMAN® (входит в комплект) функция AUTO STANDBY не работает.
 - Поскольку звук при работе воспроизводится в зависимости от настроек компьютера, функция AUTO STANDBY может не работать.
-

[PROTECTOR] появляется в окне отображения.

- [PROTECTOR] появляется, если в гнезде наушников нештатная сила тока, или температура усилителя сильно повышается. В этом случае извлеките штекер наушников из усилителя и нажмите кнопку  (питание).
-

[OVER CURRENT] появляется в окне отображения.

- [OVER CURRENT] появляется при наличии нештатной силы тока в кабеле USB, подключенному к порту WALKMAN (для подключения WALKMAN®/Xperia). В этом случае извлеките кабель USB из усилителя и нажмите кнопку ⏻ (питание).

В окне отображения не отображаются элементы.

- Убедитесь, что для элемента меню [DIMMER] задано значение [DISPLAY OFF] (стр. 28).
- Настройте яркость окна отображения, нажав DIMMER на пульте ДУ.

Звук

Из усилителя не воспроизводится звук.

Просмотрите следующие описания для определения неисправности усилителя.

- Проверьте уровень громкости или отмените режим без звука (стр. 8).
- Убедитесь, что индикатор гнезда наушников горит. Если он выключен, несколько раз нажмите OUTPUT, чтобы выбрать гнездо наушников (стр. 4, 19, 24).
- Убедитесь, что штекер наушников плотно вставлен в гнездо наушников.
- Убедитесь, что используется соответствующее гнездо входа.
- Убедитесь, что усилитель и подключенное оборудование включены.
- Убедитесь, что формат входного аудио поддерживается усилителем. Для получения информации о поддерживаемом формате см. "Технические характеристики" документа "Меры предосторожности/Технические характеристики" (отдельный документ).

Просмотрите следующие описания для определения неисправности компьютера.

- При подключении компьютера (Windows) к порту USB-B усилителя убедитесь, что на компьютере установлен специальный драйвер (стр. 21).
- Убедитесь, что уровень громкости ОС или программного обеспечения для воспроизведения установлен правильно и что не выбран режим без звука.
- Если запущено несколько программ для воспроизведения, звук может не выводиться. В этом случае запустите только одну необходимую программу для воспроизведения звука.
- Убедитесь, что устройство воспроизведения на компьютере установлено в режим "Sony Headphone Amplifier Driver". Если нет, измените настройку ОС на компьютере.

Невозможно воспроизвести многоканальный источник.

- Усилитель поддерживает только 2-канальные музыкальные источники.

Нет звука из гнезд PRE OUT L/R.

- Убедитесь, что для элемента меню [PRE OUT] задано значение [OFF] (стр. 29).
-

Уровень громкости изменяется автоматически.

- Уровень громкости усилителя автоматически уменьшается при изменении выхода, подключении/извлечении штекера наушников, изменении настройки переключателя GAIN, а также включении усилителя при высокой настройке громкости. Если вы не хотите использовать эту функцию, выберите для параметра [AUTO VOLUME DOWN] значение [OFF] (стр. 29).
-

Слышны шумы.

Шум может появляться при использовании компьютера в следующих случаях.

- Запущено или альтернативно используется несколько программ для воспроизведения звука ("Hi-Res Audio Player" или программы сторонних поставщиков).
 - В зависимости от работы другого программного обеспечения во время воспроизведения могут быть слышны шумы.
-

Шумы могут быть слышны в следующих случаях.

- При воспроизведении сигнала DSD, когда наушники с системой шумоподавления подключены к усилителю, могут быть слышны шумы.
-

В следующем случае от усилителя могут быть слышны щелкающие звуки.

- При выборе разъемов PRE OUT L/R для вывода от усилителя могут быть слышны щелкающие звуки.
-

USB-B

Устройство USB не найдено.

- Выключите усилитель, извлеките устройство USB, включите усилитель, затем снова включите устройство USB.
 - Устройство USB может работать неверно. См. инструкцию по эксплуатации устройства для устранения неисправности.
-

Звук выводится из динамика подключенного компьютера.

- Если подключен компьютер с ОС Windows, убедитесь, что на нем установлен соответствующий драйвер (стр. 21).
 - Убедитесь, что устройство воспроизведения на компьютере установлено в режим "Sony Headphone Amplifier Driver". Если нет, измените настройку ОС на компьютере.
-

Указатель

A

ANALOG IN FORMAT	29
AUTO STANDBY	29
AUTO VOLUME DOWN	29

D

D.C.PHASE LINEARIZER	28
DIMMER	28
DISPLAY	29
DSD REMASTERING	28
DSEE HX	28

G

GAIN	20, 25
------------	--------

H

Hi-Res Audio Player	22
---------------------------	----

L

LR BALANCE	29
------------------	----

M

Mac	21
-----------	----

O

OVER CURRENT	31
--------------------	----

P

PRE OUT	17, 29
PROTECTOR	30

W

WALKMAN®	10
Windows	21

X

XLR4	5
------------	---

A

Активный динамик	17
Аудио-/видеооборудование	11
Аудиогнезда выхода	17

Б

Батарея	9
---------------	---

В

Встроенный усилитель	17
----------------------------	----

Г

Гнездо наушников	5
------------------------	---

Д

Драйвер для порта USB	21
-----------------------------	----

И

Индикатор DSD RE.	4
------------------------	---

К

Компьютер	13
-----------------	----

М

Меры предосторожности/Технические характеристики	2
--	---

Н

Наушники	14
Несбалансированное подключение ...	16

О

Окно отображение	26
------------------------	----

П

Проигрыватель компакт-дисков	11
Пульт ДУ	8

С

Сбалансированное подключение	14
Смартфон	10
Список элементов меню	28

У

Устройство воспроизведения записей	11
--	----

부속된 설명서에 대하여

다음과 같은 설명서 2가지가 포함되어 있습니다.

사용 설명서(본 설명서)

기기 작동법이 나와 있습니다.

사전 주의사항/주요 제원(별도 설명서)

사전 주의사항 및 제품의 주요 제원이 제공됩니다.

부속된 액세서리

- 헤드폰 앰프

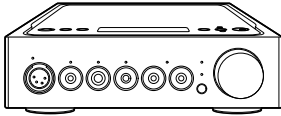

- AC 전원 코드

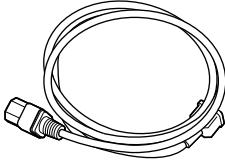

- USB 케이블 (USB-A/USB-B)

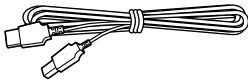

- WALKMAN®용 디지털 케이블



- 리모컨

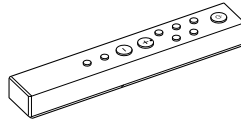

- R03(AAA 사이즈) 배터리



- 사용 설명서(본 설명서)

- 사전 주의사항/주요 제원

목차

부속된 액세서리	2
각 부분 및 조작 버튼에 대한 안내.....	4

연결:

연결 1: 입력 장치 연결.....	10
WALKMAN®	10
스마트폰	10
AV 장치.....	11
컴퓨터	13
연결 2: 헤드폰 연결	14
밸런스드 연결을 이용한 연결	14
언밸런스드 연결을 이용한 연결.....	16
헤드폰 잭을 사용하지 않고 오디오 출력 잭(PRE OUT) 연결	17
연결 3: AC 전원 코드 연결	18

KR

음악 듣기:

WALKMAN®, 스마트폰 또는 AV 장치의 음악 소스 듣기	19
컴퓨터의 음원 듣기	21
컴퓨터 페어링	21
컴퓨터의 음원 재생	24

다양한 기능 사용:

표시창 변경	26
메뉴 조작.....	27
문제 해결	30
색인.....	33

각 부분 및 조작 버튼에 대한 안내

전면 패널

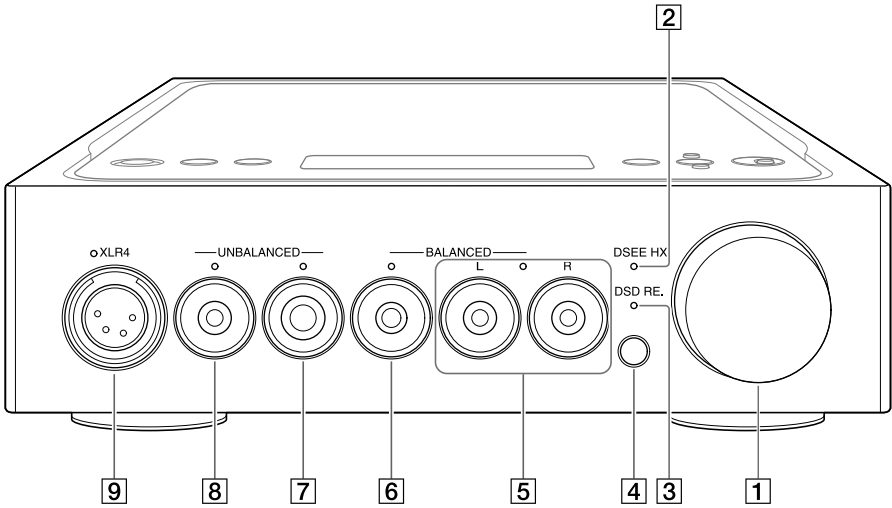

1 볼륨 노브
볼륨을 조절합니다.

2 DSEE HX 표시등
DSEE HX 기능이 작동되면 켜집니다(28페이지).

팁

지원되지 않는 입력 신호가 입력되면 표시등이 켜졌다가 DSEE HX 기능이 켜지는 즉시 꺼집니다.

3 DSD RE. 표시등
DSD 리마스터링 기능이 작동되면 켜집니다(28페이지).

4 리모컨 센서

헤드폰 잭을 선택하면 선택된 헤드폰 잭의 표시등이 켜집니다.

앰프의 헤드폰 잭

헤드폰 플러그 및 모양

5 3극 미니 헤드폰 잭(밸런스드 연결, 직경 3.5 mm) × 2

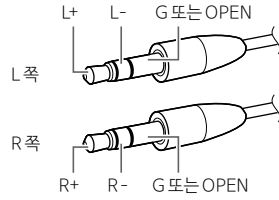
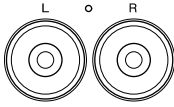

6 밸런스드 표준 헤드폰 잭(직경 4.4 mm)

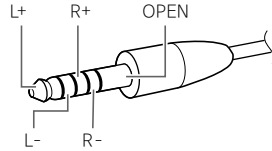

7 표준 헤드폰 잭(직경 6.3 mm)

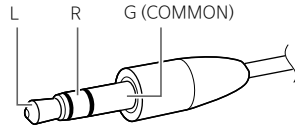
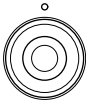

8 스테레오 미니 헤드폰 잭(직경 3.5 mm)

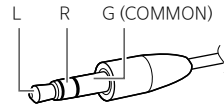
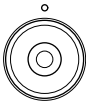

9 XLR4 헤드폰 잭(밸런스드 4핀)

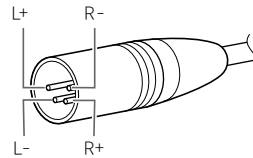
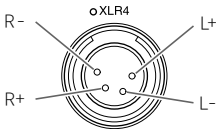

주의점

밸런스드 연결을 언밸런스드 연결로 변환하는 경우 앰프가 손상될 수 있습니다.

오른쪽 패널

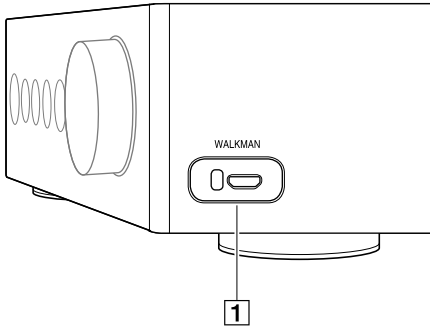

- 1 WALKMAN 포트(WALKMAN®/Xperia™ 연결용) (10페이지)

후면 패널

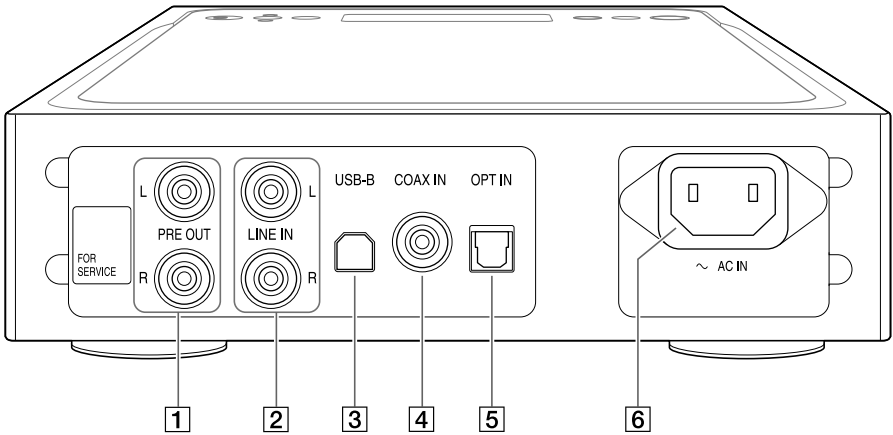

- 1 PRE OUT L/R 잭(17페이지)
- 2 LINE IN L/R 잭(11페이지)
- 3 USB-B 포트(13페이지)

- 4 COAX(동축) IN 잭(11페이지)
- 5 OPT(광학) IN 잭(12페이지)
- 6 AC IN 잭(18페이지)

팁

"FOR SERVICE" 라벨 스티커는 떼지 마십시오. 서비스 인력 전용입니다.

윗면 패널

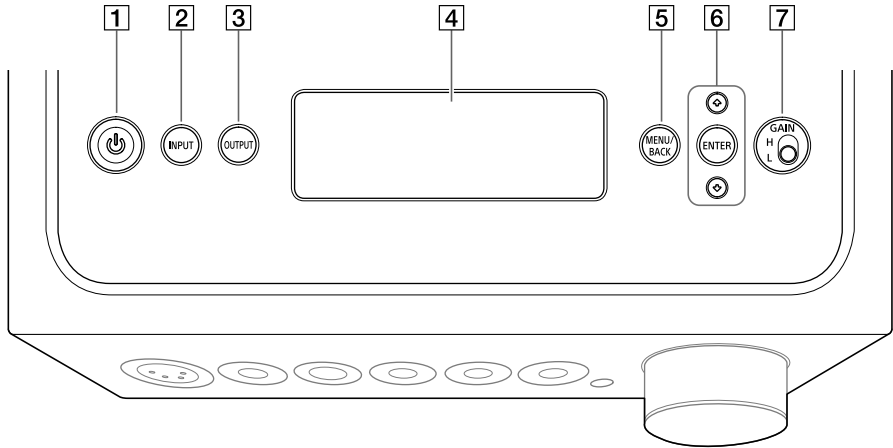

KR

1 (전원) 버튼

앰프를 켜거나 끕니다. 앰프가 켜지면 표시등이 점등됩니다.

2 INPUT 버튼

이 버튼을 반복적으로 눌러 음원이 있는 장치를 선택합니다. 선택한 입력 이름이 표시 창에 나타납니다(19페이지).

3 OUTPUT 버튼

이 버튼을 반복적으로 눌러 헤드폰 잭 또는 출력의 PRE OUT L/R 잭을 선택합니다. 선택한 출력 이름이 표시 창에 나타납니다(19페이지). 출력용 PRE OUT L/R 잭을 선택하는 경우 "헤드폰 잭을 사용하지 않고 오디오 출력 잭(PRE OUT) 연결"(17페이지)을 선택하십시오.

4 표시창

입력 이름, 입력 신호 형식, 메뉴 항목 등이 표시됩니다(26페이지).

5 MENU/BACK 버튼

표시창에 메뉴를 표시합니다. 메뉴가 표시된 상태에서 이 버튼을 누르면 표시창이 재생 화면으로 돌아갑니다.

6 ↑/↓/ENTER 버튼

↑/↓를 눌러 표시창에서 메뉴 항목 또는 설정값을 선택하고 ENTER를 눌러 선택을 결정합니다.

7 GAIN (H/L) 선택 스위치

헤드폰 잭의 게인을 조절합니다. 헤드폰 볼륨이 작은 경우 볼륨을 줄인 후 "H"로 설정하십시오. 일반적인 사용 시에는 "L"로 설정하십시오(19, 24페이지).

리모컨

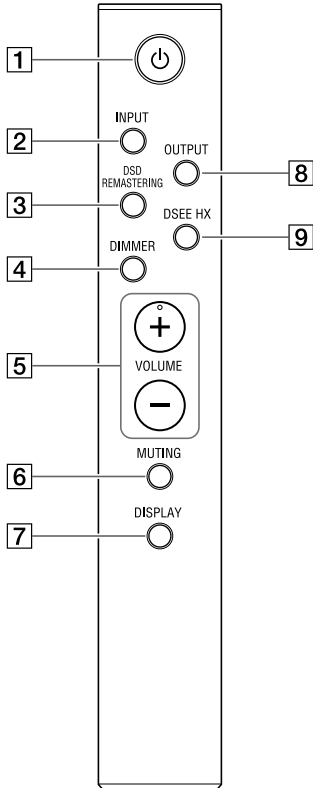

1 ㉲(전원) 버튼

앰프를 켜거나 끕니다.

2 INPUT 버튼

이 버튼을 반복적으로 눌러 음원이 있는 장치를 선택합니다. 선택한 입력 이름이 표시 창에 나타납니다(19페이지).

3 DSD REMASTERING 버튼

DSD 리마스터링 기능을 켜거나 끕니다. DSD 리마스터링 기능이 작동 중이면 DSD RE. 표시등이 점등됩니다. DSD 리마스터링 기능에 대해서는 "메뉴 항목 목록"(28페이지)을 참조하십시오.

4 DIMMER 버튼

표시창의 밝기를 조절합니다.
버튼을 누를 때마다 표시창의 밝기가 다음과 같이 바뀝니다:
밝게 → 어둡게 → 꺼짐 → 밝게 ...

표시창이 꺼지면 앰프의 전면 패널에 있는 표시등이 꺼집니다.

5 VOLUME +/- 버튼

볼륨을 조절합니다.

6 MUTING 버튼

사운드를 일시적으로 끕니다. 음소거가 켜지면 표시창에 [MUTING]이 나타납니다. 이 버튼을 다시 누르거나 리모컨의 VOLUME +를 사용하여 볼륨을 키우면 음소거가 취소됩니다.

7 DISPLAY 버튼

재생 중에 표시창의 표시 내용을 변경합니다. 일반 재생 표시 [NORMAL] 또는 입력/출력 신호 표시 [FORMAT]을 선택할 수 있습니다. 재생 중 표시에 대해서는 "표시창 변경"(26페이지)을 참조하십시오.

8 OUTPUT 버튼

이 버튼을 반복적으로 눌러 헤드폰 잭 또는 출력용 PRE OUT L/R 잭을 선택합니다. 선택한 출력 이름이 표시 창에 나타납니다(19페이지). 출력용 PRE OUT L/R 잭을 선택하는 경우 "헤드폰 잭을 사용하지 않고 오디오 출력 잭(PRE OUT) 연결"(17페이지)을 선택하십시오.

9 DSEE HX 버튼

DSEE HX 기능을 켜거나 끕니다. 버튼을 눌러 DSEE HX를 켜 경우 메뉴에 설정된 [DSEE HX] 설정이 호출됩니다. DSEE HX 기능이 작동되면 DSEE HX 표시등이 점등됩니다. DSEE HX 기능에 대해서는 "메뉴 항목 목록"(28페이지)을 참조하십시오.

배터리를 넣으려면

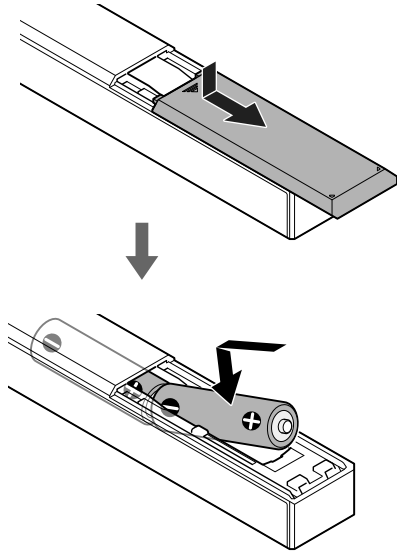

KR

주의점

- 온도와 습도가 지나치게 높은 장소에 리모컨을 방치하지 마십시오.
- 쓰던 배터리와 새 배터리를 혼용하지 마십시오.
- 종류가 다른 배터리를 혼용하지 마십시오.
- 장기간 리모컨을 사용하지 않을 때에는 배터리의 누액에 의한 부식을 방지하기 위하여 배터리를 모두 꺼내 놓으십시오.

연결 1: 입력 장치 연결

WALKMAN®

디지털 출력 지원 WALKMAN®을 앰프의 WALKMAN 포트(WALKMAN®/Xperia 연결용)에 연결합니다.



팁

WALKMAN®용 디지털 케이블(부속)을 지원하는 경우 재생 중에 WALKMAN®을 충전할 수 있습니다.

스마트폰

스마트폰(Xperia)을 앰프의 WALKMAN 포트(WALKMAN®/Xperia 연결용)에 연결합니다.

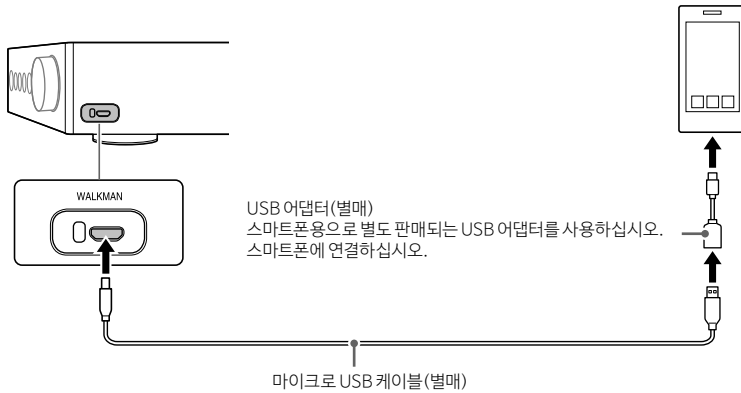

AV 장치

장치의 출력 잭에 대한 연결 방법을 선택합니다.

❑ 아날로그 오디오(LINE) 출력 잭이 있는 장치

레코드 플레이어(PS-HX500) 같은 아날로그 오디오(LINE) 출력 잭이 있는 장치를 앰프의 LINE IN L/R 잭에 연결합니다.

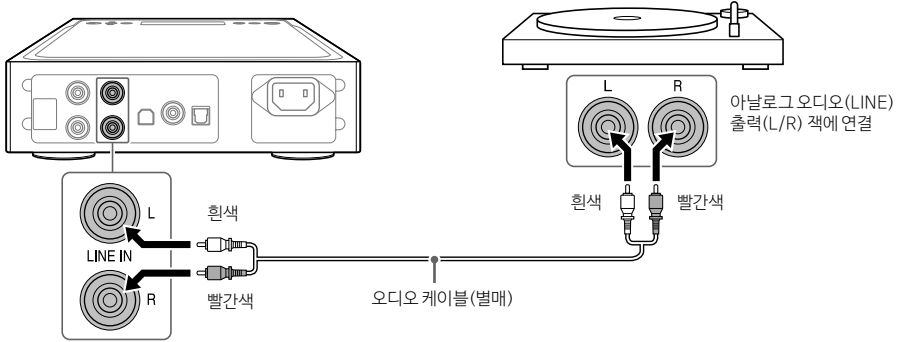

❑ 디지털 동축 출력 잭이 있는 장치

CD 플레이어 같은 디지털 동축 출력 잭이 있는 장치를 앰프의 COAX IN 잭에 연결합니다.

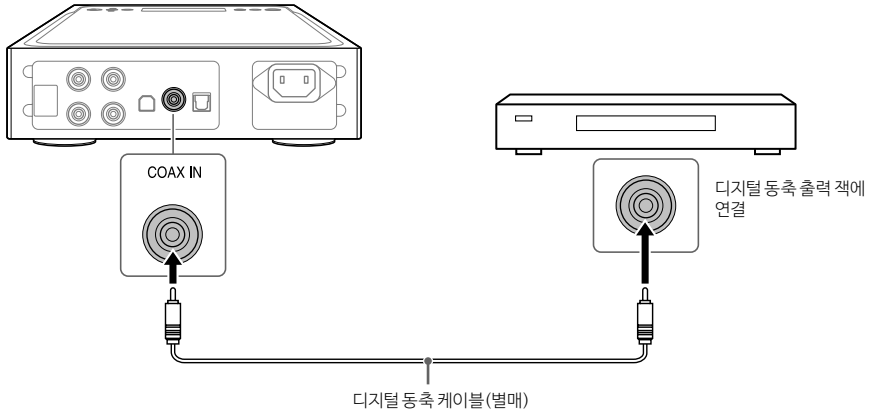

☐ 디지털 광학 출력 잭이 있는 장치

CD 플레이어 같은 디지털 광학 출력 잭이 있는 장치를 앰프의 OPT IN 잭에 연결합니다.

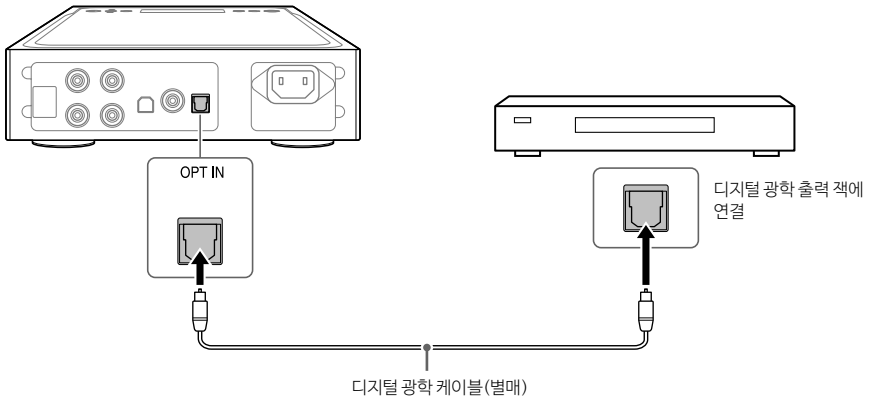

컴퓨터

앰프의 USB-B 포트를 컴퓨터에 연결합니다.

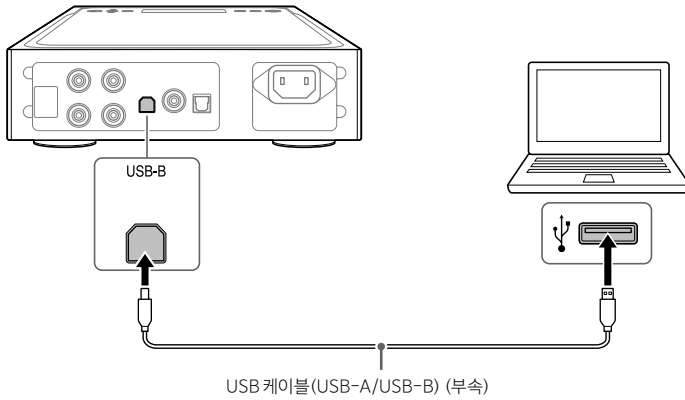

팁

컴퓨터의 음악을 들으려면 USB 포트용 드라이버 및 "Hi-Res Audio Player"를 컴퓨터에 설치해야 합니다. 자세한 내용은 "USB 포트용 드라이버를 설치하려면"(21페이지) 및 "Hi-Res Audio Player" 소프트웨어를 설치하려면"(22페이지)을 참조하십시오.

연결 2: 헤드폰 연결

밸런스드 연결을 이용한 연결

헤드폰의 헤드폰 잭을 선택합니다.

- 밸런스드 표준 플러그가 있는 헤드폰(직경 4.4 mm)

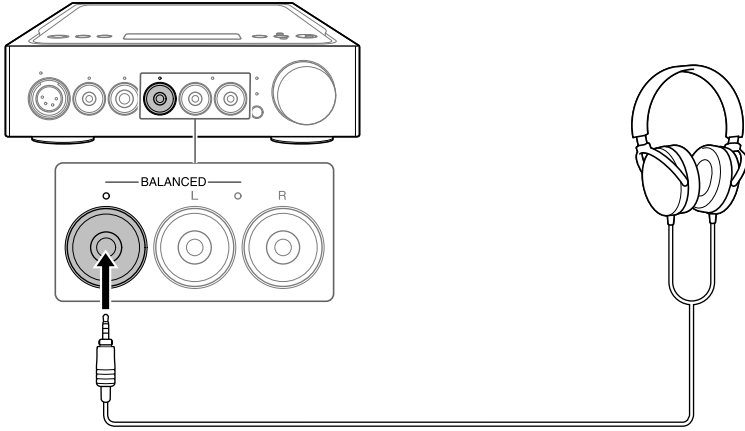

- 3극 미니 플러그가 있는 헤드폰(직경 3.5 mm) (x 2)

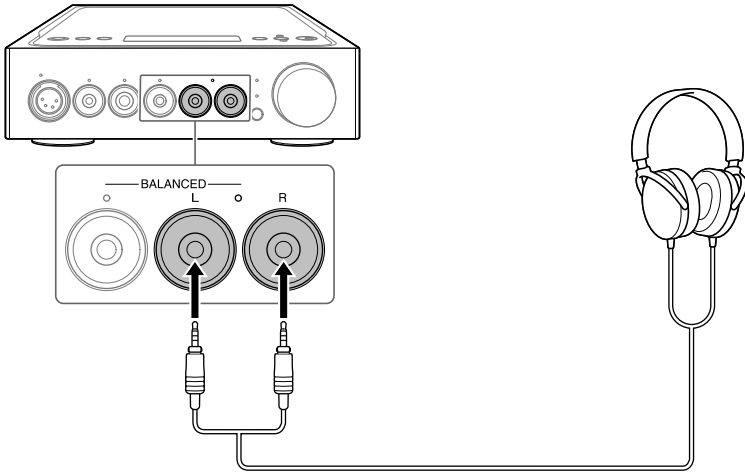

□ XLR4 플러그가 있는 헤드폰 (밸런스드 4핀)

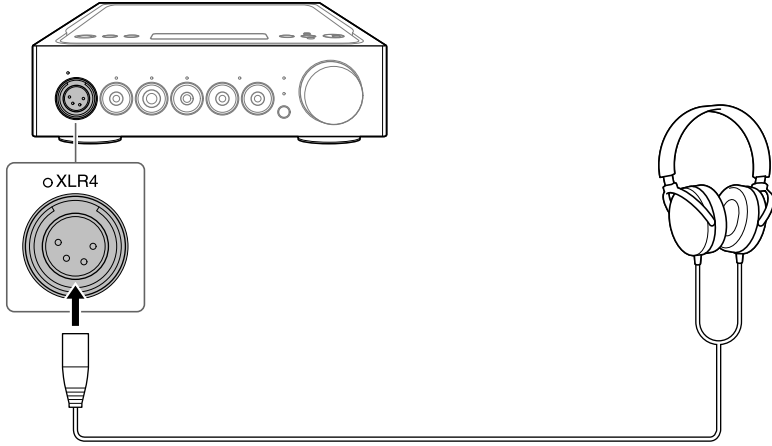

언밸런스드 연결을 이용한 연결

헤드폰의 헤드폰 잭을 선택합니다.

- 표준 플러그가 있는 헤드폰(직경 6.3 mm)

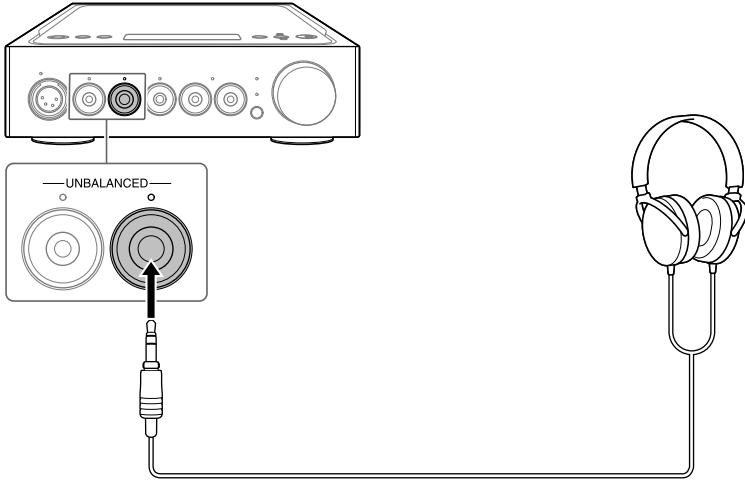

- 스테레오 미니 플러그가 있는 헤드폰(직경 3.5 mm)

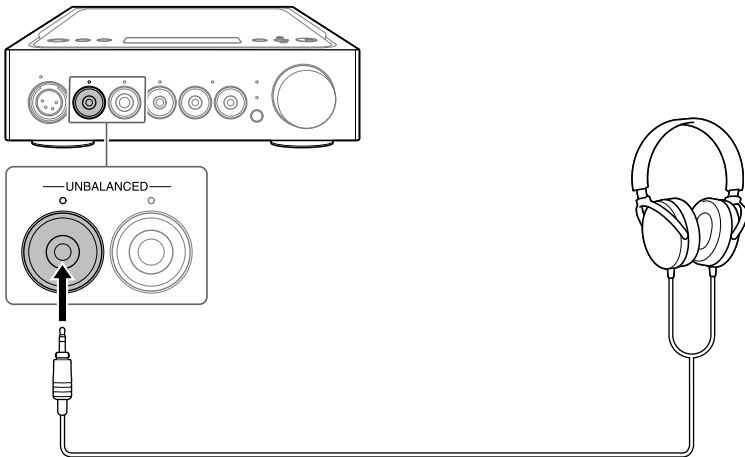

헤드폰 잭을 사용하지 않고 오디오 출력 잭(PRE OUT) 연결

내장 앰프, 액티브 스피커 등의 장치를 앰프의 PRE OUT L/R 잭에 연결하는 경우 스피커에서 사운드를 출력하여 들을 수 있습니다.

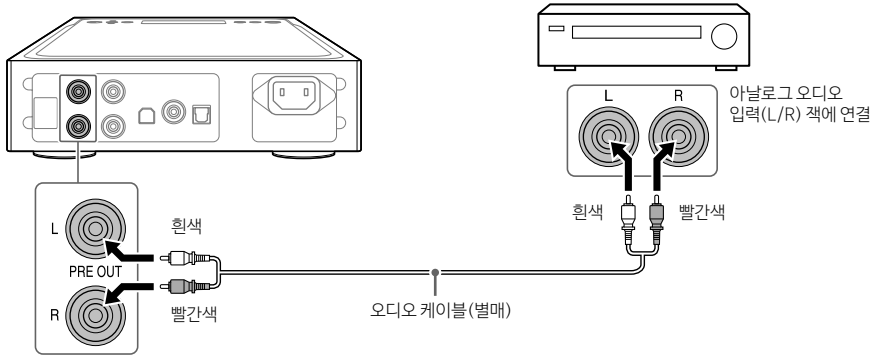



팁

메뉴를 조작하여 [PRE OUT] 설정을 변경할 수 있습니다. 자세한 내용은 29페이지를 참조하십시오.

연결 3: AC 전원 코드 연결

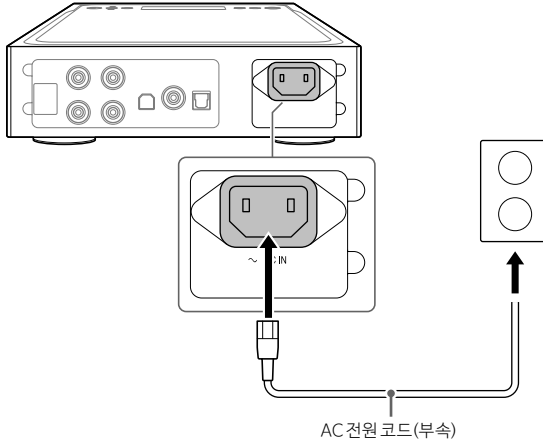
- 1 AC 전원 코드(부속)을 사용하여 앰프의 AC IN 잭을 콘센트에 연결합니다.



- 2  (전원)을 눌러 앰프를 켭니다.

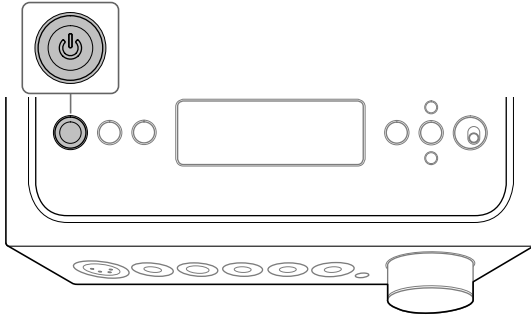

WALKMAN®, 스마트폰 또는 AV 장치의 음악 소스 듣기

지원 형식에 대해서는 '사전 주의사항/주요 제한'(별도 설명서)의 '주요 제한'을 참조하십시오.

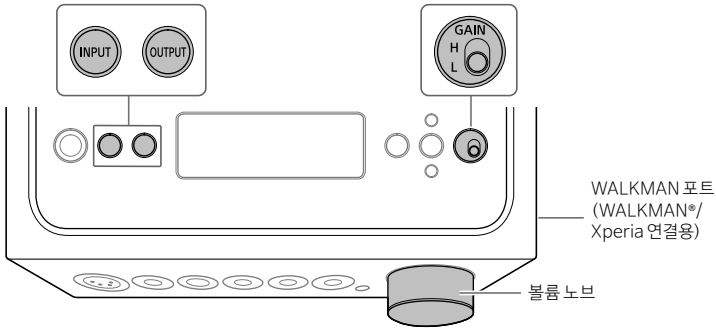

KR

1 재생을 위해 연결을 합니다(10 ~ 18페이지).

2 OUTPUT을 반복적으로 눌러 출력용 헤드폰 잭을 선택합니다.

선택한 출력 이름이 표시 창에 나타납니다.

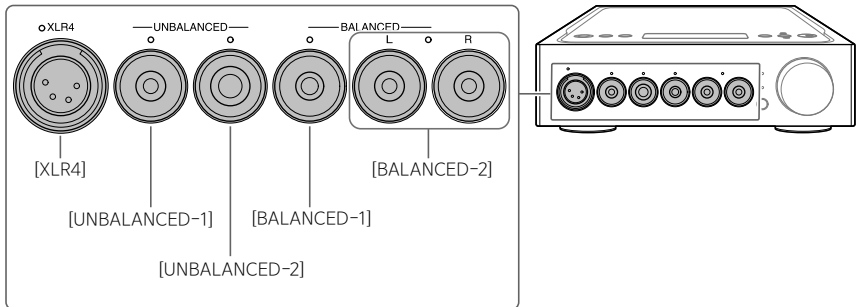

팁

PRE OUT L/R 잭을 선택하면 [PRE OUT]이 표시창에 나타납니다.

3 선택한 헤드폰 잭의 표시등이 점등되는지 확인합니다.

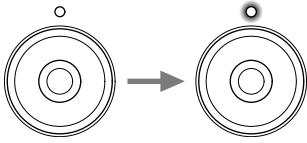

팁

PRE OUT L/R 잭을 선택하면 헤드폰 잭의 모든 표시등이 꺼집니다.

4 INPUT을 반복해서 눌러 음원이 있는 장치의 입력 이름을 표시창에 표시합니다.

장치 및 입력 이름

WALKMAN®/스마트폰: [WALKMAN]

아날로그 오디오(LINE) 출력 잭이 있는 장치: [ANALOG (LINE)]

디지털 동축 출력 잭이 있는 장치: [DIGITAL (COAX)]

디지털 광학 출력 잭이 있는 장치: [DIGITAL (OPT)]

5 음원이 있는 장치를 재생합니다.

6 볼륨 노브를 돌려 볼륨을 조절합니다.

헤드폰에 따라 볼륨이 작은 상태가 계속될 수 있습니다. 이 경우 볼륨을 줄인 후 GAIN을 "H"로 설정하십시오. 일반적인 사용 시에는 GAIN을 "L"로 설정해야 합니다.

컴퓨터의 음원 듣기

컴퓨터 페어링

USB 포트용 드라이버를 설치하려면

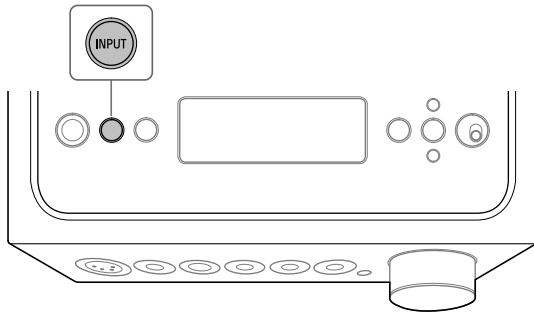

KR

1 INPUT을 반복해서 눌러 [PC (USB-B)]를 선택합니다.

[PC (USB-B)]가 표시창에 나타납니다.

2 컴퓨터를 켜고 앰프의 USB 포트용 드라이버를 설치합니다.

드라이버의 설치 방법은 연결된 컴퓨터의 OS에 따라 다릅니다.

Windows 7/Windows 8/Windows 8.1/Windows 10

컴퓨터에서 앰프가 감지되면 USB 포트용 드라이버가 자동으로 설치됩니다.

Windows Vista

아래 URL의 웹 사이트를 방문하십시오. 웹 사이트에서 검색 창에 "TA-ZH1ES"를 입력하고 USB 포트용 드라이버를 다운로드한 다음 설치하십시오.

유럽 고객의 경우: <http://support.sony-europe.com/>

미국 및 캐나다 고객의 경우: <http://esupport.sony.com/>

기타 고객의 경우: <http://www.sony-asia.com/support>

Mac

드라이버 설치가 불필요합니다.

팁

Windows 7/Windows 8/Windows 8.1/Windows 10용 드라이버가 설치되지 않은 경우 아래 URL에서 웹 사이트를 방문하십시오. 웹 사이트에서 검색 창에 "TA-ZH1ES"를 입력하고 USB 포트용 드라이버를 다운로드한 다음 설치하십시오.
유럽 고객의 경우: <http://support.sony-europe.com/>
미국 및 캐나다 고객의 경우: <http://esupport.sony.com/>
기타 고객의 경우: <http://www.sony-asia.com/support>

"Hi-Res Audio Player" 소프트웨어를 설치하려면

1 USB 포트용 드라이버가 설치된 컴퓨터에 "Hi-Res Audio Player"를 설치합니다.

아래 URL의 웹 사이트를 방문하십시오. 웹 사이트에서 검색 창에 "TA-ZH1ES"를 입력하고 "Hi-Res Audio Player"를 다운로드한 다음 설치하십시오. 설치 및 조작 절차는 동일한 URL을 참조하십시오.

유럽 고객의 경우: <http://support.sony-europe.com/>

미국 및 캐나다 고객의 경우: <http://esupport.sony.com/>

기타 고객의 경우: <http://www.sony-asia.com/support>

2 컴퓨터에 설치된 "Hi-Res Audio Player"를 시작합니다.

3 "Hi-Res Audio Player"의 도구 모음에서 [Configure] - [Device]를 선택한 다음 [Sony Headphone Amplifier Driver]를 [Device]에 선택합니다.

컴퓨터 준비가 끝났습니다.

Hi-Res Audio Player의 특징

"Hi-Res Audio Player"는 간단한 조작으로 고음질의 오디오 파일을 재생할 수 있는 플레이어 소프트웨어입니다.

- 하이 레졸루션 오디오 파일의 간편한 재생
장치를 컴퓨터에 연결하고 간단한 소프트웨어 설정을 통해 음악 배포 사이트 등에서 구입한 DSD 파일과 같은 하이 레졸루션 오디오 파일을 재생할 수 있습니다.
- 재생 목록 기능
음악 파일을 "Hi-Res Audio Player"에 드래그 앤 드롭하면 좋아하는 트랙을 원하는 순서대로 들을 수 있는 재생 목록을 만들 수 있습니다. 만들어진 재생 목록을 저장 및 편집할 수 있습니다.
- 더 좋은 오디오 음질로 음악 재생
재생 전에 컴퓨터의 사용 메모리에 오디오 데이터를 저장하면 CPU 부하를 줄일 수 있고 좀 더 안정적인 오디오 음질로 음악을 재생할 수 있습니다.

지원되는 형식

Hi-Res Audio Player는 다음 오디오 파일 형식을 지원합니다.

- DSF (.dsf): 2.8 MHz/5.6 MHz/11.2 MHz/22.4 MHz
- DSDIFF (.dff): 2.8 MHz/5.6 MHz/11.2 MHz/22.4 MHz
- PCM (.wav/.aiff/.aif): 44.1 kHz - 768 kHz, 16비트 - 32비트
- FLAC (.flac): 44.1 kHz - 384 kHz, 16비트 - 32비트
- ALAC (.m4a): 44.1 kHz - 384 kHz, 16비트 - 32비트
- MP3 (.mp3): 32 kbps - 320 kbps

컴퓨터의 음원 재생

컴퓨터에 설치된 "Hi-Res Audio Player" 소프트웨어를 사용하여 음원을 재생합니다.

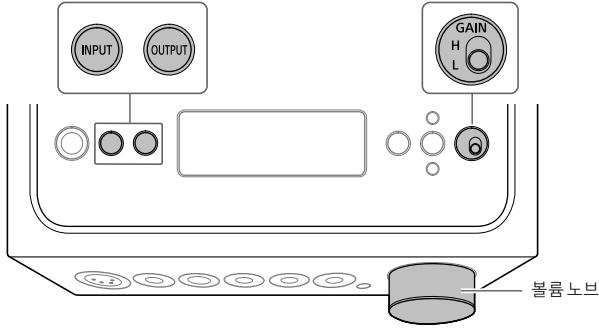

1 OUTPUT을 반복적으로 눌러 출력용 헤드폰 잭을 선택합니다.

선택한 출력 이름이 표시 창에 나타납니다.

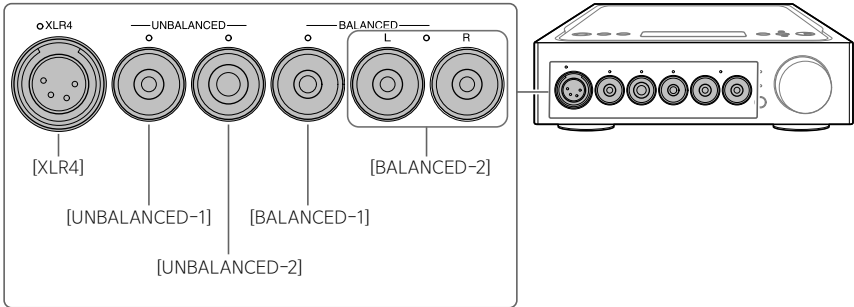

팁

PRE OUT L/R 잭을 선택하면 [PRE OUT]이 표시창에 나타납니다.

2 선택한 헤드폰 잭의 표시등이 점등되는지 확인합니다.

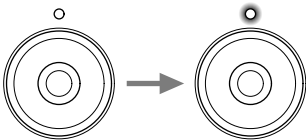

팁

PRE OUT L/R 잭을 선택하면 헤드폰 잭의 모든 표시등이 꺼집니다.

3 INPUT을 반복해서 눌러 [PC (USB-B)]를 선택합니다.

[PC (USB-B)]가 표시창에 나타납니다.

4 "Hi-Res Audio Player"를 시작하고 음원을 재생합니다.

"Hi-Res Audio Player"에 대한 자세한 내용은 23페이지를 참조하십시오.

5 볼륨 노브를 돌려 볼륨을 조절합니다.

헤드폰에 따라 볼륨이 작은 상태가 계속될 수 있습니다. 이 경우 볼륨을 줄인 후 GAIN을 "H"로 설정하십시오. 일반적인 사용 시에는 GAIN을 "L"로 설정해야 합니다.

KR

표시창 변경

리모컨의 DISPLAY를 누르거나 메뉴를 조작하여 표시창에서 표시된 항목을 변경할 수 있습니다.

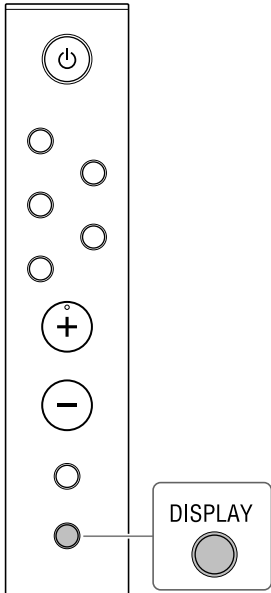

1 리모컨의 DISPLAY를 누릅니다.

표시창이 다음과 같이 바뀝니다.

일반 재생 표시 [NORMAL]

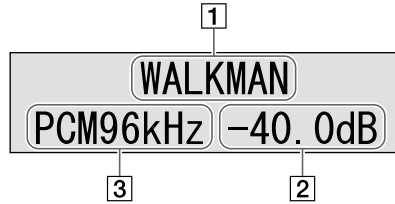

- 1 입력 이름
- 2 볼륨
- 3 입력 신호 형식

입력/출력 신호 표시 [FORMAT]

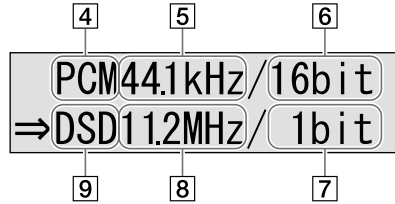

- 4 입력 신호 형식
- 5 입력 신호의 샘플링 주파수
- 6 입력 신호의 비트 수
입력 신호에 따라 올바르게 표시되지 않을 수 있습니다.
- 7 출력 신호의 비트 수
- 8 출력 신호의 샘플링 주파수
- 9 출력 신호 형식

메뉴 조작

표시창에 표시된 메뉴에서 다양한 설정을 할 수 있습니다.

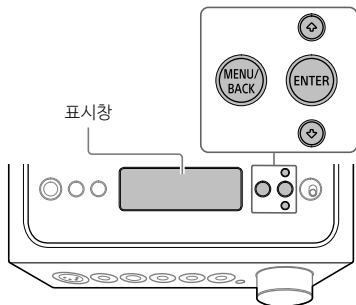

1 MENU/BACK을 누릅니다.

메뉴가 표시창에 나타납니다.

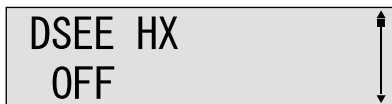

2 ↑/↓를 눌러 메뉴 항목을 선택한 다음 ENTER를 누릅니다.

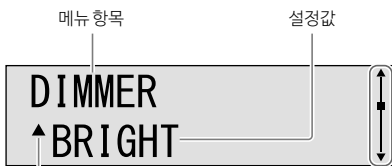

▲ 또는 ▼가 설정 화면의 왼쪽에 나타나면 설정값을 선택할 수 있습니다. 스크롤 막대

설정 항목에 대한 자세한 내용은 "메뉴 항목 목록" (28페이지)을 참조하십시오.

3 ↑/↓를 눌러 설정값을 선택한 다음 ENTER를 누릅니다.

선택된 값이 반영되고 재생 표시로 돌아갑니다 (26페이지).

팁

메뉴 조작 시에 MENU/BACK을 누르면 메뉴 조작이 취소되고 재생 표시로 돌아갑니다.

출고시 기본값으로 재설정하려면

입력, 볼륨 및 메뉴 설정을 출고시 기본값으로 재설정할 수 있습니다.

1 (전원)을 눌러 앰프를 끕니다.

2 (전원)을 7초 이상 누릅니다.

표시창에 [MEMORY CLEARED!]가 나타난 다음, 출고시 기본값으로 설정이 재설정됩니다.

메뉴 항목 목록

메뉴에서 다음과 같은 항목을 설정할 수 있습니다.
밑줄이 그어진 항목은 기본 설정입니다.

설정 항목	설정값
[DSEE HX] 압축 또는 CD 음질의 음원을 하이 레졸루션 음질 수준으로 올립니다. 리모컨의 DSEE HX를 눌러 DSEE HX 기능을 켜고 끌 수도 있습니다. 컴으로 설정하면 이 메뉴에서 선택된 설정이 호출됩니다. DSEE HX 기능은 다음과 같은 PCM 신호에서 작동됩니다.	<ul style="list-style-type: none">• [OFF]: 끄• [STANDARD]: 표준 모드• [FEMALE VOCAL]: 여자 보컬에 적합한 모드• [MALE VOCAL]: 남자 보컬에 적합한 모드• [PERCUSSION]: 타악기 음원에 적합한 모드• [STRINGS]: 현악기 음원에 적합한 모드
샘플링 주파수	비트 수
32 kHz, 44.1 kHz, 48 kHz	16비트, 24비트, 32비트
88.2 kHz, 96 kHz, 176.4 kHz, 192 kHz, 352.8 kHz, 384 kHz	16비트, 24비트
[DSD REMASTERING] 모든 PCM 신호를 11.2 MHz 또는 12.2 MHz DSD 신호로 변환합니다. 이 설정은 리모컨의 DSD REMASTERING을 누르는 방식으로 작동됩니다.	<ul style="list-style-type: none">• [OFF]: 끄• [ON]: 켜
[D.C.PHASE LINEARIZER] 저주파수 위상 특성을 기존 아날로그 앰프에 가깝게 만들 수 있습니다.	<ul style="list-style-type: none">• [OFF]: 끄• [ON]: 켜
[DIMMER] 표시창의 밝기를 변경하고 표시등을 켜거나 끕니다.	<ul style="list-style-type: none">• [BRIGHT]: 표시창 및 표시등이 밝아집니다.• [DARK]: 표시창이 어두워집니다.• [DISPLAY OFF]: 표시창 및 표시등이 꺼집니다.
	주의점 <ul style="list-style-type: none">• 이 설정과 관계 없이 (전원) 표시등은 꺼지지 않습니다.• 앰프 또는 리모컨 조작 중에는 이 설정과 무관하게 표시창이 밝아집니다.
[DISPLAY] 재생 중에 표시창의 표시 내용을 변경합니다. 이 설정은 리모컨의 DISPLAY를 누르는 방식으로 작동됩니다.	<ul style="list-style-type: none">• [NORMAL]: 일반 재생 표시(입력 이름, 입력 신호, 볼륨)• [FORMAT]: 입력/출력 신호 디스플레이(형식, 샘플링 주파수 및 입력/출력 신호의 비트 수)

설정 항목	설정값
<p>[AUTO VOLUME DOWN] 출력 변경, 헤드폰 플러그 삽입/분리, GAIN 선택 스위치 설정 변경 또는 볼륨이 크게 설정된 상태에서 앰프를 켤 때에는 앰프의 볼륨을 자동으로 줄입니다.</p>	<ul style="list-style-type: none"> [OFF]: 끄 [ON]: 켜 <p>주의점 헤드폰 레벨에서만 이 기능을 사용할 수 있습니다. PRE OUT의 볼륨은 변경할 수 없습니다.</p>
<p>[ANALOG IN FORMAT] LINE IN L/R 잭에서 입력된 오디오 신호의 재생 형식을 선택합니다.</p>	<p>다음 형식 중에서 선택합니다. [PCM48kHz]/[PCM96kHz]/[PCM192kHz]/ [DSD2.8MHz]/[DSD5.6MHz]/[DSD11.2MHz]</p> <p>주의점 DSEE HX 기능은 [PCM48kHz]가 선택된 경우에만 작동됩니다.</p>
<p>[PRE OUT] PRE OUT L/R 잭에서 사운드가 출력됩니다.</p>	<ul style="list-style-type: none"> [OFF]: 끄 [VARIABLE]: 앰프의 볼륨을 조절 중인 경우 선택합니다. [FIXED]: 연결된 장치의 볼륨을 조절 중인 경우 선택합니다. 볼륨이 고정된 상태로 사운드가 출력됩니다. <p>주의점 [OFF]로 설정되면 OUTPUT에 의해 선택된 출력 목표로 [PRE OUT]이 표시되지 않습니다.</p>
<p>[AUTO STANDBY] 침묵 상태에서 앰프 조작 없이 약 20분이 경과하면 앰프가 자동으로 꺼집니다.</p>	<ul style="list-style-type: none"> [OFF]: 끄 [ON]: 켜 <p>주의점 기본 설정은 지역마다 다릅니다.</p>
<p>[LR BALANCE] 헤드폰 잭 또는 PRE OUT L/R 잭에서 출력되는 출력 신호의 오른쪽 및 왼쪽 밸런스를 조절합니다.</p>	<p>다음 범위 중에서 선택합니다. [L+6.00dB] - [CENTER] - [R+6.00dB] (0.25 dB 씩 증가)</p> <p>팁 헤드폰 잭의 [LR BALANCE] 및 PRE OUT L/R 잭을 개별적으로 설정할 수 있습니다.</p>

문제 해결

일반

전원이 켜지지 않는다.

- AC 전원 코드가 단단히 연결되어 있는지 확인하십시오.

리모컨이 작동되지 않는다.

- 리모컨을 앰프의 리모컨 센서 쪽으로 겨누어 사용하십시오(4페이지).
- 리모컨과 앰프 사이에 장애물이 있으면 치우십시오.
- 리모컨의 배터리를 모두 새것으로 교체하십시오(9페이지).

DSEE HX 기능이 켜져도 DSEE HX 표시등이 점등되지 않는다.

- 입력 신호에 따라 DSEE HX 기능이 작동되지 않습니다. 지원되지 않는 입력 신호가 입력되면 DSEE HX 표시등이 켜졌다가 DSEE HX 기능이 켜지는 즉시 꺼집니다. 지원되는 입력 신호에 대한 내용은 28페이지를 참조하십시오.

앰프가 자동으로 꺼진다.

- 메뉴 설정 항목 [AUTO STANDBY]가 [ON]으로 설정된 경우 침묵 상태에서 앰프 조작 없이 약 20분이 경과하면 앰프가 자동으로 꺼집니다. 앰프가 꺼지기 1분 전에 남은 시간이 표시창에 나타납니다.
- AC 전원 코드를 앰프에서 분리한 다음, 앰프를 다시 켜십시오. 그래도 문제가 해결되지 않을 때에는 가까운 Sony 대리점에 문의하십시오.

AUTO STANDBY 기능이 작동되지 않는다.

- WALKMAN®용 디지털 케이블(부속)을 연결하는 경우 AUTO STANDBY 기능이 작동되지 않습니다.
- 컴퓨터 설정에 따라 조작용이 재생되므로 AUTO STANDBY 기능이 작동되지 않을 수 있습니다.

[PROTECTOR]가 표시창에 나타난다.

- 비정상적인 전류가 헤드폰 잭에 흐르거나 앰프 온도가 비정상적으로 상승하면 [PROTECTOR]가 나타납니다. 이 경우 앰프에서 헤드폰 플러그를 분리한 다음, ⏻(전원)을 누르십시오.

[OVER CURRENT]가 표시창에 나타난다.

- WALKMAN 포트(WALKMAN®/Xperia 연결용)의 USB 케이블에 비정상적인 전류가 흐르면 [OVER CURRENT]가 나타납니다. 이 경우 앰프에서 USB 케이블을 분리한 다음, ⏻(전원)을 누르십시오.

표시창에 아무런 항목이 나타나지 않는다.

- 메뉴 설정 항목 [DIMMER]가 [DISPLAY OFF]로 설정되었는지 확인하십시오(28페이지).
- 리모컨의 DIMMER를 눌러 표시창의 밝기를 조절하십시오.

KR

사운드

앰프에서 사운드가 출력되지 않는다.

앰프에서 다음 설명이 원인인지 확인하십시오.

- 볼륨을 확인하거나 음소거를 취소하십시오(8페이지).
- 헤드폰 잭의 표시등이 점등되는지 확인하십시오. 꺼진 경우 OUTPUT을 반복적으로 눌러 헤드폰 잭을 선택하십시오(4, 19, 24페이지).
- 헤드폰 플러그가 헤드폰 잭에 단단히 삽입되었는지 확인하십시오.
- 적합한 입력 잭을 선택했는지 확인하십시오.
- 앰프 및 연결된 장치가 켜져 있는지 확인하십시오.
- 입력 오디오 형식이 앰프와 호환되는지 확인하십시오. 지원 형식에 대해서는 "사전 주의사항/주요 제한"(별도 설명서)의 "주요 제한"을 참조하십시오.

컴퓨터에서 다음 설명이 원인인지 확인하십시오.

- 컴퓨터(Windows)를 앰프의 USB-B 포트에 연결하는 경우 전용 드라이버가 컴퓨터에 설치되었는지 확인하십시오(21페이지).
- OS 또는 재생 소프트웨어의 볼륨이 제대로 설정되었는지, 음소거 상태는 아닌지 확인하십시오.
- 재생 소프트웨어가 여러 개 시작된 경우 사운드가 출력되지 않을 수 있습니다. 이 경우 재생하려는 재생 소프트웨어만 시작하십시오.
- 컴퓨터의 재생 장치가 "Sony Headphone Amplifier Driver"로 설정되었는지 확인하십시오. 아닐 경우 컴퓨터의 OS 설정을 변경하십시오.

다채널 소스를 재생할 수 없다.

- 앰프는 2채널 음악 소스만 지원합니다.

PRE OUT L/R 책에서 사운드가 출력되지 않는다.

-
- 메뉴 설정 항목 [PRE OUT]이 [OFF]로 설정되었는지 확인하십시오(29페이지).
-

볼륨이 자동으로 변경됩니다.

-
- 출력 변경, 헤드폰 플러그 삽입/분리, GAIN 선택 스위치 설정 변경 또는 볼륨이 크게 설정된 상태에서 앰프를 켤 때에는 앰프의 볼륨이 자동으로 줄어듭니다. 이 기능을 사용하지 않으려면 메뉴 설정 항목 [AUTO VOLUME DOWN]을 [OFF]로 설정하십시오(29페이지).
-

잡음이 생긴다.

다음 상황에서 컴퓨터를 사용하는 경우 잡음이 발생할 수 있습니다.

-
- 재생 소프트웨어 프로그램("Hi-Res Audio Player" 또는 기타 타사 재생 소프트웨어)이 여러 개 실행 중이고 번갈아서 사용 중입니다.
 - 재생 중에 기타 실행 소프트웨어의 작동에 따라 잡음이 발생할 수 있습니다.
-

다음의 사례에서 잡음이 발생할 수 있습니다.

-
- 노이즈 제거 기능이 있는 헤드폰을 앰프에 연결한 상태에서 DSD 신호를 재생하면 잡음이 발생할 수 있습니다.
-

다음의 경우에 앰프에서 딸각하는 소리가 날 수 있습니다.

-
- 출력용 PRE OUT L/R 책을 선택하면 앰프에서 딸각하는 소리가 날 수 있습니다.
-

USB-B

USB 장치가 감지되지 않는다.

-
- 앰프를 끄고 USB 장치를 제거하고 앰프를 켤 다음 USB 장치를 다시 켜십시오.
 - USB 장치가 바르게 연결되지 않은 것일 수 있습니다. 사용 설명서를 참조하여 문제를 해결하십시오.
-

연결된 컴퓨터의 스피커에서 사운드가 출력되지 않는다.

-
- 연결된 컴퓨터가 Windows인 경우 컴퓨터에 전용 드라이버가 설치되었는지 확인하십시오(21페이지).
 - 컴퓨터의 재생 장치가 "Sony Headphone Amplifier Driver"로 설정되었는지 확인하십시오. 아닐 경우 컴퓨터의 OS 설정을 변경하십시오.
-

색인

L

내장 앱..... 17

ㄹ

레코드 플레이어 11

리모컨..... 8

ㅁ

메뉴 항목 목록..... 28

ㅂ

배터리..... 9

블루투스 연결..... 14

ㅅ

사전 주의사항/주요 제원 2

스마트폰..... 10

ㅇ

액티브 스피커..... 17

연발블루투스 연결..... 16

오디오 출력 잭..... 17

ㅋ

컴퓨터 13

ㅍ

표시창 26

ㅎ

헤드폰..... 14

헤드폰 잭..... 5

A

ANALOG IN FORMAT 29

AUTO STANDBY 29

AUTO VOLUME DOWN 29

AV 장치..... 11

C

CD 플레이어..... 11

D

D.C.PHASE LINEARIZER..... 28

DIMMER 28

DISPLAY 28

DSD RE. 표시등..... 4

DSD REMASTERING 28

DSEE HX..... 28

G

GAIN..... 20, 25

H

Hi-Res Audio Player..... 22

L

LR BALANCE..... 29

M

Mac..... 21

O

OVER CURRENT..... 31

P

PRE OUT..... 17, 29

PROTECTOR..... 30

U

USB 포트용 드라이버 21

W

WALKMAN® 10

Windows 21

X

XLR4..... 5

เกี่ยวกับคู่มือที่ให้มา

มีคู่มือให้มาสองฉบับดังนี้

คู่มือการใช้งาน (คู่มือฉบับนี้)

แสดงคำแนะนำเกี่ยวกับวิธีใช้

ข้อควรระวัง/ข้อมูลจำเพาะ (คู่มืออีกฉบับแยกต่างหาก)

แสดงข้อควรระวังและข้อมูลจำเพาะของผลิตภัณฑ์

อุปกรณ์เสริมที่ให้มา

- เครื่องขยายเสียงหูฟัง

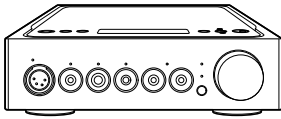

- รีโมทคอนโทรล

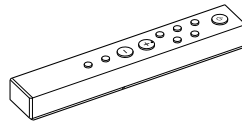

- สายไฟ AC

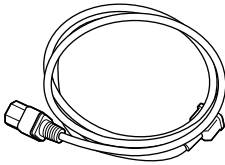

- แบตเตอรี่ R03 (ขนาด AAA)



- สาย USB (USB-A/USB-B)

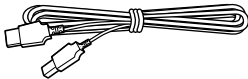

- คู่มือการใช้งาน (คู่มือฉบับนี้)

- ข้อควรระวัง/ข้อมูลจำเพาะ

- สายดิจิทัลสำหรับ WALKMAN®



สารบัญ

อุปกรณ์เสริมที่นำมา	2
แนะนำส่วนประกอบและปุ่มควบคุม	4

การเชื่อมต่อ:

การเชื่อมต่อ 1: การเชื่อมต่ออุปกรณ์อินพุต	10
WALKMAN®	10
สมาร์ทโฟน	10
อุปกรณ์ AV	11
คอมพิวเตอร์	13
การเชื่อมต่อ 2: การเชื่อมต่อหูฟัง	14
การเชื่อมต่อแบบบาลานซ์	14
การเชื่อมต่อแบบไม่บาลานซ์	16
การเชื่อมต่อช่องต่อเอาต์พุตเสียง (PRE OUT) โดยไม่ใช่ช่องต่อหูฟัง	17
การเชื่อมต่อ 3: การเชื่อมต่อสายไฟ AC	18

การฟังเพลง:

การฟังเพลงจาก WALKMAN®, สมาร์ทโฟน หรืออุปกรณ์ AV	19
การฟังเพลงที่อยู่ในคอมพิวเตอร์	21
การจัดเตรียมคอมพิวเตอร์	21
การเล่นเพลงที่อยู่ในคอมพิวเตอร์	24

การใช้ฟังก์ชันต่าง ๆ:

การเปลี่ยนจอแสดงผล	26
การใช้งานเมนู	27
การแก้ปัญหา	30
ดัชนี	33

แนะนำส่วนประกอบและปุ่มควบคุม

แผงด้านหลัง

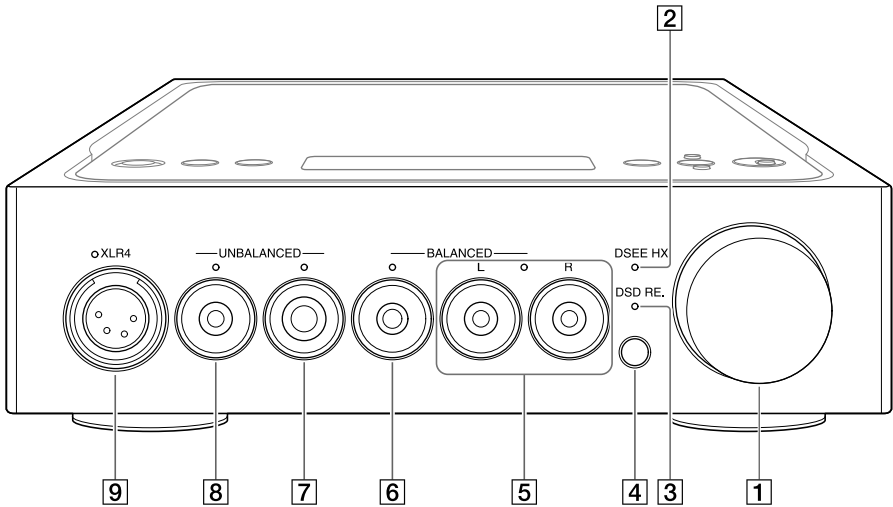

- 1 ปุ่มปรับระดับเสียง
ปรับระดับเสียง
- 2 ไฟแสดง DSEE HX
ติดสว่างขณะที่ฟังก์ชัน DSEE HX ทำงาน (หน้า 28)

คำแนะนำ

ขณะที่ใช้สัญญาณอนาล็อกที่ไม่รองรับ ไฟแสดงนี้จะติดสว่างและดับทันทีเมื่อเปิดฟังก์ชัน DSEE HX

- 3 ไฟแสดง DSD RE.
ติดสว่างขณะที่ฟังก์ชัน DSD Remastering ทำงาน (หน้า 28)
- 4 เซ็นเซอร์รีโมทคอนโทรล

ขณะที่เลือกช่องต่อหูฟัง ไฟแสดงบนช่องต่อหูฟังที่เลือกไว้จะติดสว่าง

ช่องต่อหูฟังของเครื่องขยายเสียง

ปลั๊กและรูปร่างของหูฟัง

- 5 ช่องต่อหูฟังขนาดเล็กแบบ 3 ขั้ว (การเชื่อมต่อแบบบาลานซ์, ขนาดเส้นผ่านศูนย์กลาง 3.5 มม.) × 2

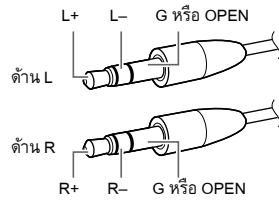
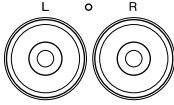

- 6 ช่องต่อหูฟังขนาดมาตรฐานแบบบาลานซ์ (ขนาดเส้นผ่านศูนย์กลาง 4.4 มม.)

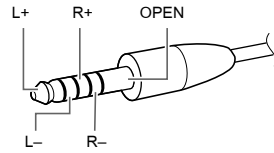
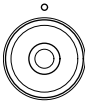

- 7 ช่องต่อหูฟังขนาดมาตรฐาน (เส้นผ่านศูนย์กลาง 6.3 มม.)

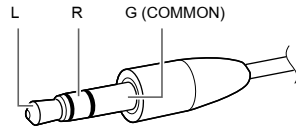
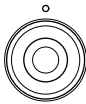

- 8 ช่องต่อหูฟังสเตอริโอขนาดเล็ก (เส้นผ่านศูนย์กลางขนาด 3.5 มม.)

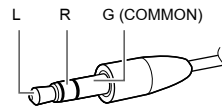
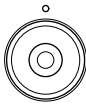

- 9 ช่องต่อหูฟัง XLR4 (4 ขั้วแบบบาลานซ์)

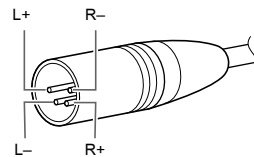
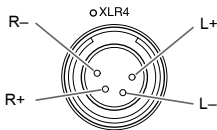

หมายเหตุ

เมื่อท่านแปลงการเชื่อมต่อแบบบาลานซ์เป็นไม่บาลานซ์ เครื่องขยายเสียงอาจชำรุดได้

TH

แผงด้านขวา

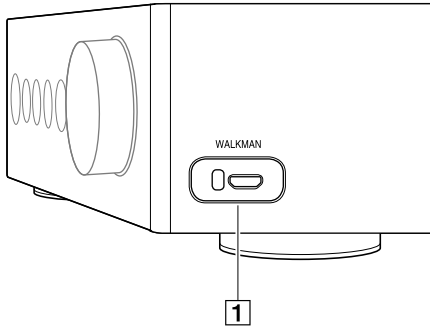

- 1 พอร์ต WALKMAN (สำหรับการเชื่อมต่อกับ WALKMAN®/Xperia™) (หน้า 10)

แผงด้านหลัง

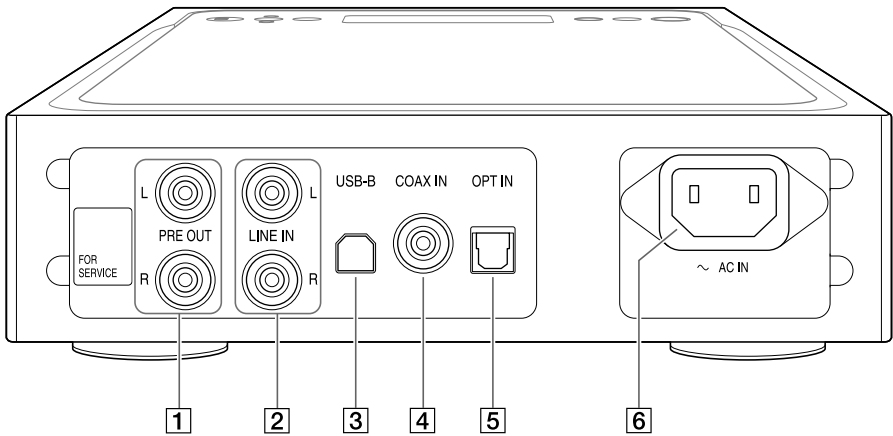

- 1 ช่องต่อ PRE OUT L/R (หน้า 17)
- 2 ช่องต่อ LINE IN L/R (หน้า 11)
- 3 พอร์ต USB-B (หน้า 13)
- 4 ช่องต่อ COAX (โคแอกเชียล) IN (หน้า 11)
- 5 ช่องต่อ OPT (ออปติคัล) IN (หน้า 12)
- 6 ช่องต่อ AC IN (หน้า 18)



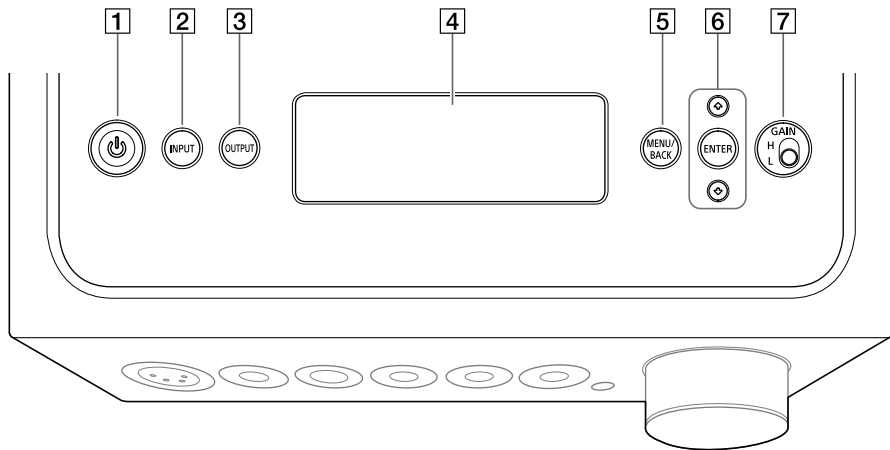

คำแนะนำ

ห้ามลอกสติกเกอร์ที่เขียนว่า "FOR SERVICE" ออก ส่วนนี้จะใช้สำหรับช่างซ่อมบำรุงเท่านั้น

แผงด้านบน



TH

- 1 ปุ่ม  (เปิด/ปิด)
เปิด/ปิดเครื่องขยายเสียง ไฟแสดงจะติดสว่างเมื่อเปิดเครื่องขยายเสียง
- 2 ปุ่ม INPUT
เลือกอุปกรณ์เล่นเพลงโดยการกดปุ่มนี้ซ้ำ ๆ ชื่อของอุปกรณ์อินพุตที่เลือกไว้จะปรากฏบนจอแสดงผล (หน้า 19)
- 3 ปุ่ม OUTPUT
เลือกช่องต่อหูฟังหรือช่องต่อ PRE OUT L/R เป็นเอาต์พุตโดยการกดปุ่มนี้ซ้ำ ๆ ชื่อของอุปกรณ์เอาต์พุตที่เลือกไว้จะปรากฏบนจอแสดงผล (หน้า 19) เมื่อเลือกช่องต่อ PRE OUT L/R เป็นเอาต์พุตโปรดดู "การเชื่อมต่อช่องต่อเอาต์พุตเสียง (PRE OUT) โดยไม่ใช้ช่องต่อหูฟัง" (หน้า 17)
- 4 จอแสดงผล
แสดงชื่ออุปกรณ์อินพุต, รูปแบบสัญญาณอินพุต, รายการเมนู ฯลฯ (หน้า 26)
- 5 ปุ่ม MENU/BACK
แสดงเมนูในจอแสดงผล เมื่อกดปุ่มนี้ขณะที่เมนูแสดงอยู่ การแสดงผลจะกลับไปเป็นการแสดงผลการเล่น
- 6 ปุ่ม /ENTER
เลือกรายการเมนูหรือค่าการปรับตั้งในจอแสดงผลโดยการกด / และยืนยันการเลือกโดยกด ENTER
- 7 สวิตช์เลือก GAIN (H/L)
ปรับค่าเกนของช่องต่อหูฟัง หากระดับเสียงของหูฟังเบา ให้ตั้งเป็น "H" หลังจากลดระดับเสียงให้เบาลง ในการใช้งานปกติ ให้ตั้งไว้ที่ "L" (หน้า 19, 24)

รีโมทคอนโทรล

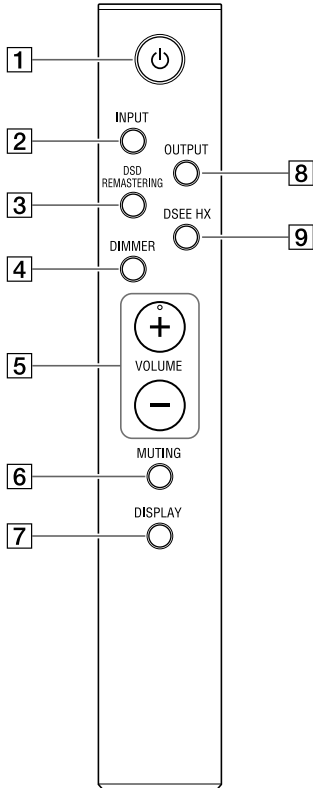

1 ปุ่ม (เปิด/ปิด)

เปิด/ปิดเครื่องขยายเสียง

2 ปุ่ม INPUT

เลือกอุปกรณ์เล่นเพลงโดยการกดปุ่มนี้ซ้ำ ๆ ชื่อของอุปกรณ์อินพุตที่เลือกไว้จะปรากฏบนจอแสดงผล (หน้า 19)

3 ปุ่ม DSD REMASTERING

เปิด/ปิดฟังก์ชัน DSD Remastering ไฟแสดง DSD RE. จะติดสว่างขณะที่ฟังก์ชัน DSD Remastering ทำงาน สำหรับรายละเอียดเกี่ยวกับฟังก์ชัน DSD Remastering โปรดดู “รายการเมนู” (หน้า 28)

4 ปุ่ม DIMMER

ปรับความสว่างของจอแสดงผล

ทุกครั้งที่เกิดปุ่ม ความสว่างของจอแสดงผลจะเปลี่ยนไปดังนี้:

สว่าง → มืด → ปิด → สว่าง ...

เมื่อปิดจอแสดงผล ไฟแสดงบนแผงด้านหน้าของเครื่องขยายเสียงจะดับลง

5 ปุ่ม VOLUME +/-

ปรับระดับเสียง

6 ปุ่ม MUTING

ปิดเสียงชั่วคราว ขณะใช้กับการปิดเสียง คำว่า

[MUTING] จะปรากฏบนจอแสดงผล

การปิดเสียงจะถูกยกเลิกเมื่อกดปุ่มนี้อีกครั้ง หรือเพิ่มระดับเสียงด้วย VOLUME + บนรีโมทคอนโทรล

7 ปุ่ม DISPLAY

เปลี่ยนการแสดงผลในจอแสดงผลขณะที่กำลังเล่น

ท่านสามารถเลือกแสดงการเล่นแบบปกติ [NORMAL]

หรือแสดงสัญญาณอินพุต/เอาต์พุต [FORMAT]

สำหรับรายละเอียดเกี่ยวกับการแสดงผลขณะที่กำลังเล่น โปรดดู “การเปลี่ยนจอแสดงผล” (หน้า 26)

8 ปุ่ม OUTPUT

เลือกช่องต่อหูฟังหรือช่องต่อ PRE OUT L/R เป็น

เอาต์พุตโดยการกดปุ่มนี้ซ้ำ ๆ ชื่อของอุปกรณ์เอาต์พุตที่เลือกไว้จะปรากฏบนจอแสดงผล (หน้า 19)

เมื่อเลือกช่องต่อ PRE OUT L/R เป็นเอาต์พุต

โปรดดู “การเชื่อมต่อช่องต่อเอาต์พุตเสียง (PRE

OUT) โดยไม่ใช่ช่องต่อหูฟัง” (หน้า 17)

9 ปุ่ม DSEE HX

เปิด/ปิดฟังก์ชัน DSEE HX เมื่อท่านเปิด DSEE HX

โดยการกดปุ่ม เครื่องจะเรียกการตั้งค่า [DSEE HX]

ที่ตั้งไว้ในเมนูขึ้นมา ไฟแสดง DSEE HX จะติดสว่าง

ขณะที่ฟังก์ชัน DSEE HX ทำงาน สำหรับรายละเอียด

เกี่ยวกับฟังก์ชัน DSEE HX โปรดดู “รายการเมนู”

(หน้า 28)

การใส่แบตเตอรี่

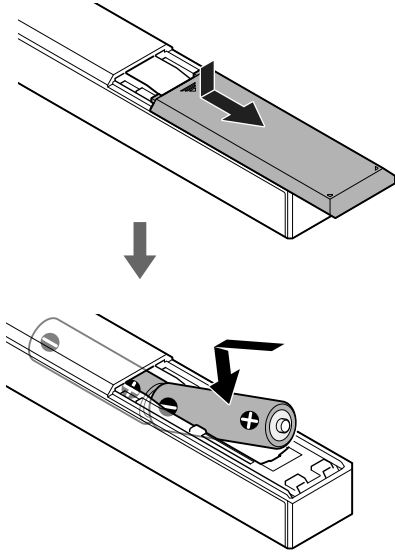

หมายเหตุ

- ห้ามวางรีโมทคอนโทรลไว้ในที่มีอุณหภูมิสูงมากหรือมีความชื้นสูงมาก
- ห้ามใช้แบตเตอรี่ใหม่ผสมกับแบตเตอรี่เก่า
- ห้ามใช้แบตเตอรี่ต่างชนิดกัน
- หากท่านจะไม่ใช้รีโมทคอนโทรลเป็นเวลานาน ให้ถอดแบตเตอรี่ออกเพื่อป้องกันไม่ให้เกิดความเสียหายจากแบตเตอรี่ที่รั่วและการกัดกร่อน

การเชื่อมต่อ 1: การเชื่อมต่ออุปกรณ์อินพุต

WALKMAN®

เชื่อมต่อ WALKMAN® ที่รองรับเอาต์พุตดิจิทัลเข้ากับพอร์ต WALKMAN (สำหรับการเชื่อมต่อกับ WALKMAN®/Xperia) ของเครื่องขยายเสียง

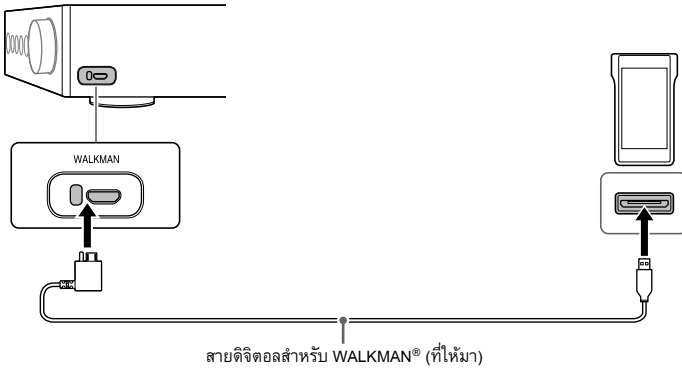

คำแนะนำ

ท่านสามารถชาร์จ WALKMAN® ขณะเล่นได้ หากเครื่องรองรับสายดิจิทัลสำหรับ WALKMAN® (ที่ให้มา)

สมาร์ทโฟน

เชื่อมต่อสมาร์ทโฟน (Xperia) เข้ากับพอร์ต WALKMAN (สำหรับการเชื่อมต่อกับ WALKMAN®/Xperia) ของเครื่องขยายเสียง

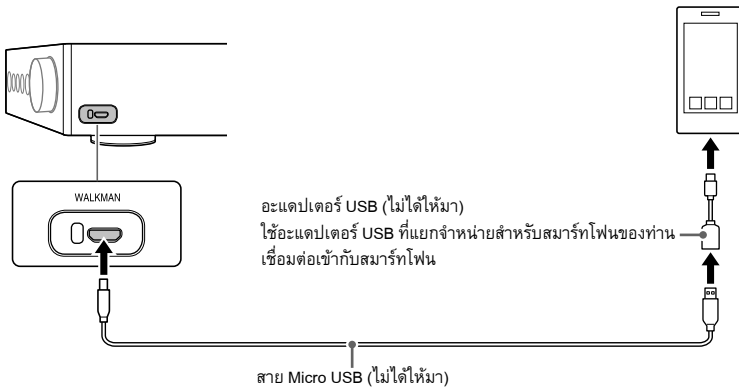

อุปกรณ์ AV

เลือกวิธีการเชื่อมต่อสำหรับช่องต่อเอาต์พุตของอุปกรณ์ของท่าน

❑ อุปกรณ์ที่มีช่องต่อเอาต์พุตเสียงอนาล็อก (LINE)

เชื่อมต่ออุปกรณ์ที่มีช่องต่อเอาต์พุตเสียงอนาล็อก (LINE) เช่น เครื่องบันทึกเสียง (PS-HX500) เข้ากับช่องต่อ LINE IN L/R ของเครื่องขยายเสียง

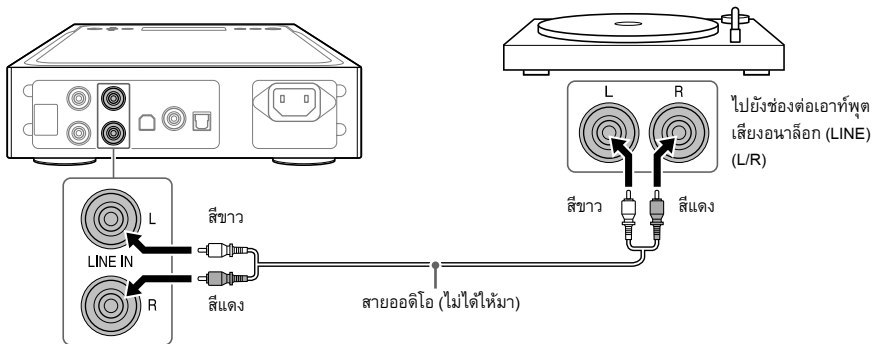

TH

❑ อุปกรณ์ที่มีช่องต่อเอาต์พุตโคแอกเชียลดิจิทัล

เชื่อมต่ออุปกรณ์ที่มีช่องต่อเอาต์พุตโคแอกเชียลดิจิทัล เช่น เครื่องเล่น CD เข้ากับช่องต่อ COAX IN ของเครื่องขยายเสียง

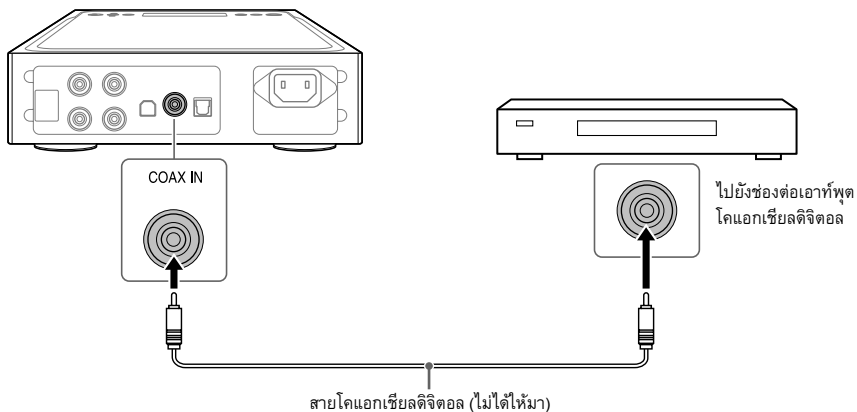

❑ อุปกรณ์ที่มีช่องต่อเอาต์พุตออปติคอลลิจิตอล

เชื่อมต่อกับอุปกรณ์ที่มีช่องต่อเอาต์พุตออปติคอลลิจิตอล เช่น เครื่องเล่น CD เข้ากับช่องต่อ OPT IN ของเครื่องขยายเสียง

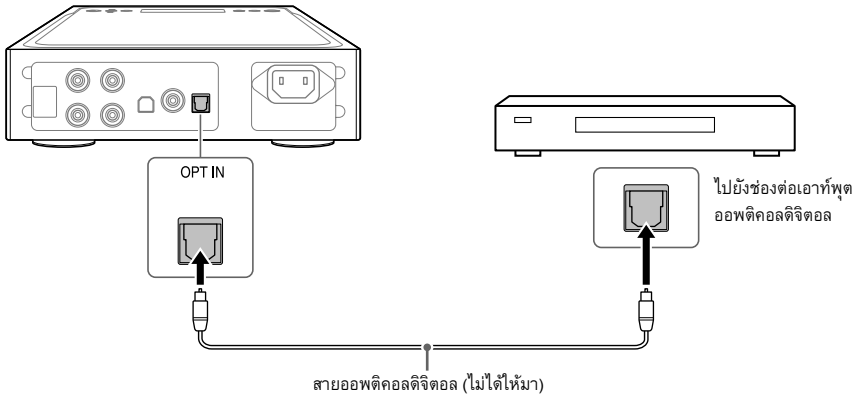

คอมพิวเตอร์

เชื่อมต่อพอร์ต USB-B ของเครื่องขยายเสียงเข้ากับคอมพิวเตอร์ของท่าน

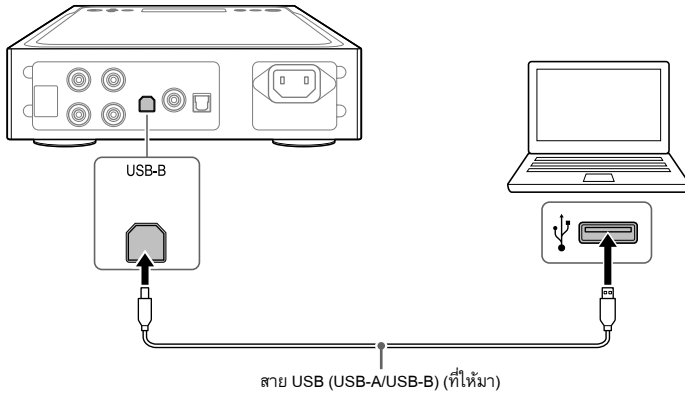

คำแนะนำ

หากต้องการฟังเพลงที่อยู่ในคอมพิวเตอร์ของท่าน ท่านจะต้องติดตั้งไดรเวอร์สำหรับพอร์ต USB และ "Hi-Res Audio Player" ลงในคอมพิวเตอร์ สำหรับรายละเอียด โปรดดู "การติดตั้งไดรเวอร์สำหรับพอร์ต USB" (หน้า 21) และ "การติดตั้งซอฟต์แวร์ "Hi-Res Audio Player"" (หน้า 22)

การเชื่อมต่อ 2: การเชื่อมต่อหูฟัง

การเชื่อมต่อแบบบาลานซ์

เลือกช่องต่อหูฟังสำหรับหูฟังของท่าน

- หูฟังที่มีปลั๊กมาตรฐานแบบบาลานซ์ (เส้นผ่านศูนย์กลางขนาด 4.4 มม.)

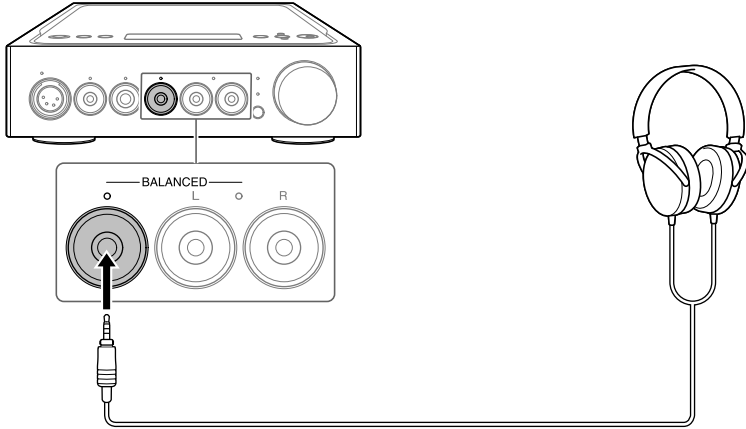

- หูฟังที่มีปลั๊กขนาดเล็กแบบ 3 ขั้ว (เส้นผ่านศูนย์กลางขนาด 3.5 มม.) (x 2)

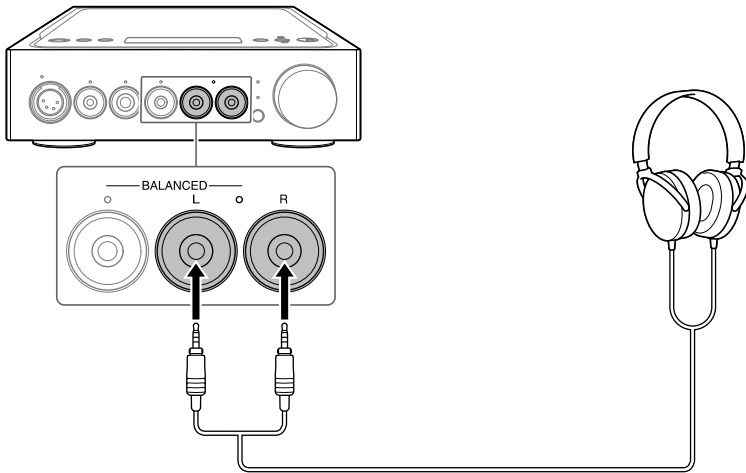

☐ หูฟังที่มีปลั๊ก XLR4 (4 ขั้วแบบบาลานซ์)

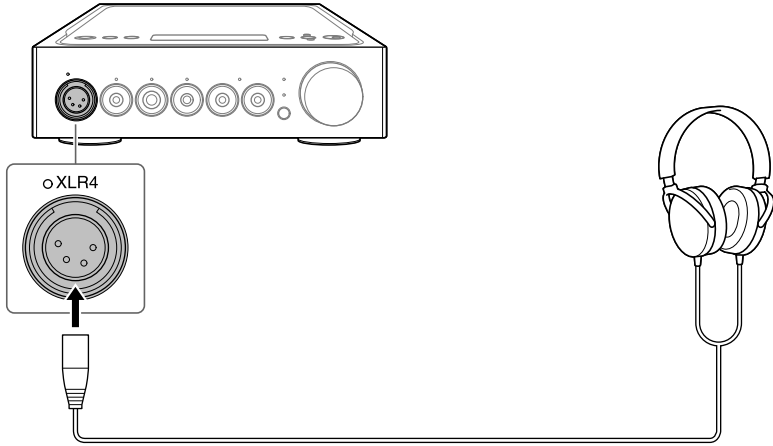

TH

การเชื่อมต่อแบบไม่บาลานซ์

เลือกช่องต่อหูฟังสำหรับหูฟังของท่าน

- ☐ หูฟังที่มีปลั๊กมาตรฐาน (เส้นผ่านศูนย์กลางกลางขนาด 6.3 มม.)

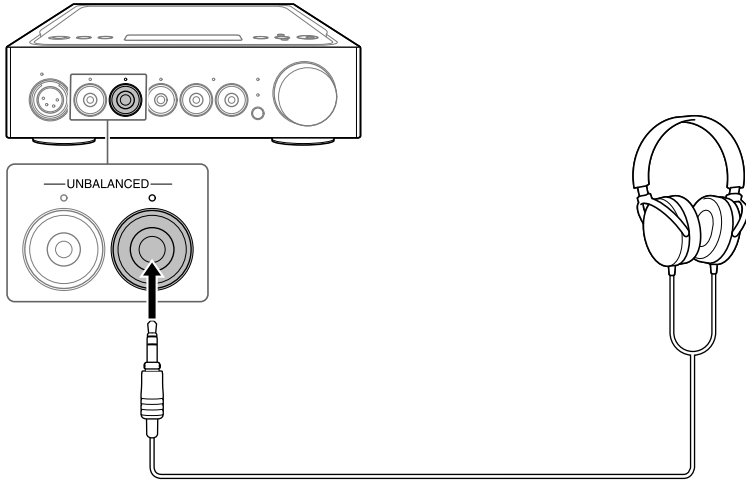

- ☐ หูฟังที่มีปลั๊กสเตอริโอขนาดเล็ก (เส้นผ่านศูนย์กลางกลางขนาด 3.5 มม.)

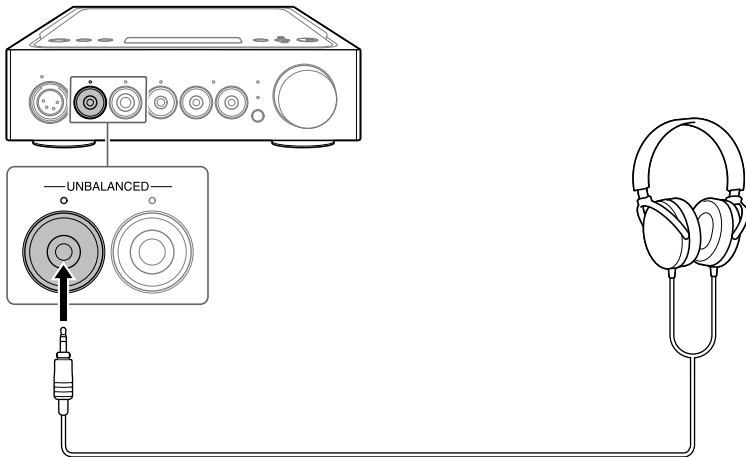

การเชื่อมต่อช่องต่อเอาต์พุตเสียง (PRE OUT) โดยไม่ใช่ช่องต่อหูฟัง

เมื่อเชื่อมต่อกับอุปกรณ์ เช่น เครื่องขยายเสียงแบบวงจรรวม, ลำโพงแอมป์ ฯลฯ เข้ากับช่องต่อ PRE OUT L/R ของเครื่องขยายเสียง ท่านจะสามารถเพลิดเพลินกับเสียงได้โดยให้เสียงดังออกจากลำโพง

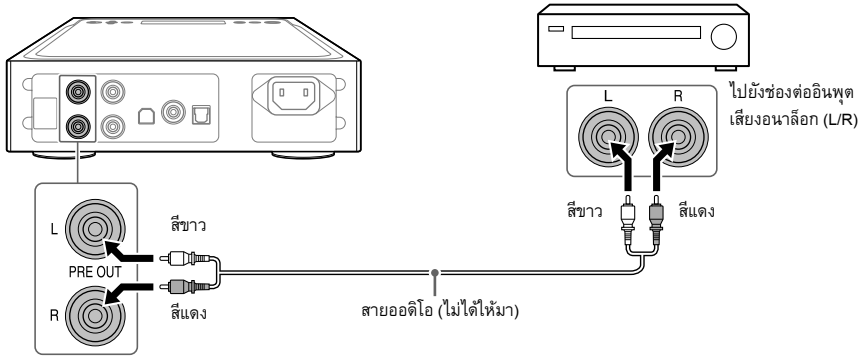



คำแนะนำ

ท่านสามารถเปลี่ยนการตั้งค่า [PRE OUT] โดยการใช้งานเมนูนี้ สำหรับรายละเอียด โปรดดูหน้า 29

การเชื่อมต่อ 3: การเชื่อมต่อสายไฟ AC

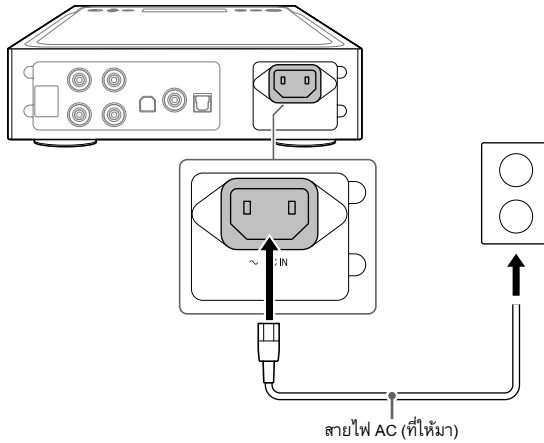
- 1** เชื่อมต่อช่องต่อ AC IN ของเครื่องขยายเสียงเข้ากับเต้ารับไฟฟ้าที่ผนังด้วยสายไฟ AC (ที่ให้มา)



- 2** กดปุ่ม  (เปิด/ปิด) เพื่อเปิดเครื่องขยายเสียง

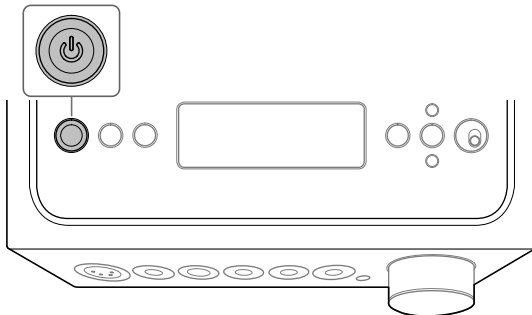

การฟังเพลงจาก WALKMAN® , สมาร์ทโฟน หรือ อุปกรณ์ AV

สำหรับรายละเอียดเกี่ยวกับรูปแบบที่รองรับ โปรดดู "ข้อมูลจำเพาะ" ของ "ข้อควรระวัง/ข้อมูลจำเพาะ" (คู่มืออีกฉบับแยกต่างหาก)

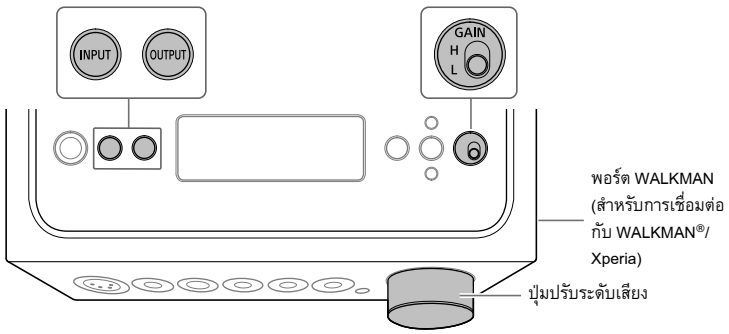

TH

1 ทำการเชื่อมต่อเพื่อเล่นเพลง (หน้า 10 ถึง 18)

2 กด OUTPUT ซ้ำ ๆ เพื่อเลือกช่องต่อหูฟังเป็นเอาต์พุต

ชื่อของเอาต์พุตที่เลือกจะปรากฏบนจอแสดงผล

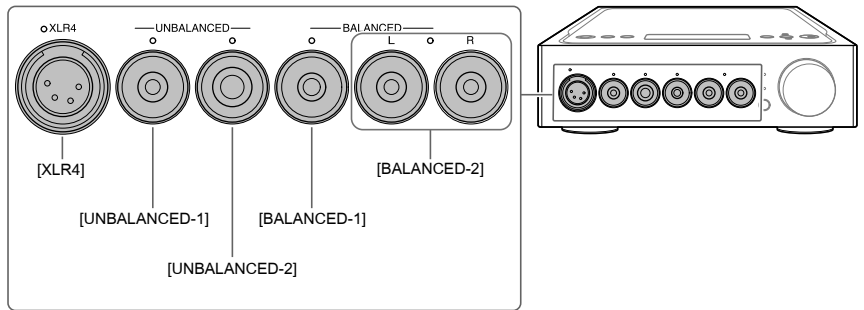

คำแนะนำ

เมื่อเลือกช่องต่อ PRE OUT L/R คำว่า [PRE OUT] จะปรากฏบนจอแสดงผล

3 ตรวจสอบว่าไฟแสดงบนช่องต่อหูฟังที่เลือกไว้ติดสว่าง

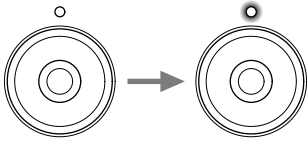

คำแนะนำ

เมื่อเลือกช่องต่อ PRE OUT L/R ไฟแสดงทั้งหมดบนช่องต่อหูฟังจะดับลง

4 กด INPUT ซ้ำ ๆ เพื่อแสดงชื่ออินพุตของอุปกรณ์เล่นเพลงในจอแสดงผล

ชื่ออุปกรณ์และอินพุต

WALKMAN®/สมาร์ตโฟน: [WALKMAN]

อุปกรณ์ที่มีช่องต่อเอาต์พุตเสียงอนาล็อก (LINE): [ANALOG (LINE)]

อุปกรณ์ที่มีช่องต่อเอาต์พุตโคแอกเซียลดิจิทัล: [DIGITAL (COAX)]

อุปกรณ์ที่มีช่องต่อเอาต์พุตออปติคอลลดิจิทัล: [DIGITAL (OPT)]

5 เล่นอุปกรณ์เล่นเพลง

6 หมุนปุ่มปรับระดับเสียงเพื่อปรับระดับเสียง

เสียงอาจยังคงเบาอยู่ ทั้งนี้ขึ้นอยู่กับหูฟัง ในกรณีนี้ ให้ตั้ง GAIN ที่ "H" หลังจากลดระดับเสียงให้เบาลง ในการใช้งานปกติ ควรตั้ง GAIN ไว้ที่ "L"

การฟังเพลงที่อยู่ในคอมพิวเตอร์

การจัดเตรียมคอมพิวเตอร์

การติดตั้งไดรเวอร์สำหรับพอร์ต USB

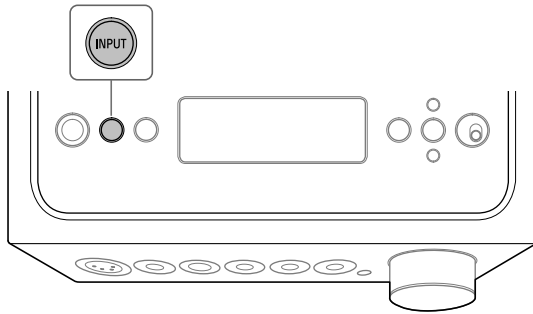

1 กด INPUT ซ้ำ ๆ เพื่อเลือก [PC (USB-B)]

[PC (USB-B)] ปรากฏขึ้นบนจอแสดงผล

2 เปิดคอมพิวเตอร์และติดตั้งไดรเวอร์สำหรับพอร์ต USB ของเครื่องขยายเสียง

วิธีการติดตั้งไดรเวอร์จะแตกต่างกันไปตามระบบปฏิบัติการของคอมพิวเตอร์ที่เชื่อมต่อ

Windows 7/Windows 8/Windows 8.1/Windows 10

ไดรเวอร์สำหรับพอร์ต USB จะมีการติดตั้งโดยอัตโนมัติเมื่อคอมพิวเตอร์ตรวจพบเครื่องขยายเสียง

Windows Vista

เข้าไปที่เว็บไซต์จาก URL ด้านล่าง ในเว็บไซต์ ให้ป้อนคำว่า "TA-ZH1ES" ในช่องค้นหา แล้วดาวน์โหลดไดรเวอร์สำหรับพอร์ต USB จากนั้นติดตั้งไดรเวอร์ดังกล่าว

สำหรับลูกค้าในยุโรป: <http://support.sony-europe.com/>

สำหรับลูกค้าในสหรัฐอเมริกาและแคนาดา: <http://esupport.sony.com/>

สำหรับลูกค้าในภูมิภาคอื่น ๆ: <http://www.sony-asia.com/support>

Mac

ไม่จำเป็นต้องติดตั้งไดรเวอร์

คำแนะนำ

หากไม่มีการติดตั้งไดรเวอร์ใน Windows 7/Windows 8/Windows 8.1/Windows 10 ให้เข้าไปที่เว็บไซต์จาก URL ด้านล่าง ในเว็บไซต์ ให้ป้อนคำว่า "TA-ZH1ES" ในช่องค้นหา แล้วดาวน์โหลดไดรเวอร์สำหรับพอร์ต USB จากนั้นติดตั้งไดรเวอร์ดังกล่าว

สำหรับลูกค้าในยุโรป: <http://support.sony-europe.com/>

สำหรับลูกค้าในสหรัฐอเมริกาและแคนาดา: <http://esupport.sony.com/>

สำหรับลูกค้าในภูมิภาคอื่น ๆ: <http://www.sony-asia.com/support>

การติดตั้งซอฟต์แวร์ "Hi-Res Audio Player"

1 ติดตั้ง "Hi-Res Audio Player" ลงในคอมพิวเตอร์ที่ติดตั้งไดรเวอร์สำหรับพอร์ต USB ไว้แล้ว

เข้าไปที่เว็บไซต์จาก URL ด้านล่าง ในเว็บไซต์ ให้ป้อนคำว่า "TA-ZH1ES" ในช่องค้นหา แล้วดาวน์โหลด "Hi-Res Audio Player" จากนั้นติดตั้งซอฟต์แวร์ดังกล่าว สำหรับขั้นตอนการติดตั้งและใช้งาน โปรดดูจาก URL เดียวกัน

สำหรับลูกค้าในยุโรป: <http://support.sony-europe.com/>

สำหรับลูกค้าในสหรัฐอเมริกาและแคนาดา: <http://esupport.sony.com/>

สำหรับลูกค้าในภูมิภาคอื่น ๆ: <http://www.sony-asia.com/support>

2 เปิด "Hi-Res Audio Player" ที่ติดตั้งอยู่ในคอมพิวเตอร์

3 เลือก [Configure] - [Device] จากแถบเครื่องมือของ "Hi-Res Audio Player" จากนั้นเลือก [Sony Headphone Amplifier Driver] สำหรับ [Device]

การจัดเตรียมคอมพิวเตอร์เสร็จสมบูรณ์

คุณลักษณะของ Hi-Res Audio Player

"Hi-Res Audio Player" เป็นซอฟต์แวร์สำหรับเล่นเพลงที่ช่วยให้ท่านสามารถเล่นไฟล์เพลงคุณภาพสูงด้วยการใช้งานที่ง่าย

- เล่นไฟล์เพลงคุณภาพสูงได้ง่าย
ท่านสามารถเล่นไฟล์เพลงคุณภาพสูง เช่น ไฟล์ DSD, เพลงที่ซื้อจากเว็บไซต์เพลง ฯลฯ โดยการเชื่อมต่ออุปกรณ์เข้ากับคอมพิวเตอร์ของท่าน และทำการตั้งค่าซอฟต์แวร์โดยไม่ยุ่งยาก
- ฟังก์ชันรายการเล่น
ท่านสามารถสร้างรายการเล่นเพื่อใช้ฟังแทร็คเพลงที่ชื่นชอบตามลำดับที่ต้องการ โดยลากและวางไฟล์เพลงลงใน "Hi-Res Audio Player" รายการเล่นนี้สามารถบันทึกและแก้ไขได้
- การเล่นเพลงด้วยคุณภาพเสียงที่สูงขึ้น
การจัดเก็บข้อมูลเพลงไว้ในหน่วยความจำของคอมพิวเตอร์ก่อนการเล่น จะช่วยลดภาระของซีพียูลงได้ และท่านจะสามารถเล่นไฟล์เพลงด้วยคุณภาพเสียงที่คงที่มากขึ้น

รูปแบบที่รองรับ

Hi-Res Audio Player รองรับรูปแบบไฟล์เพลงต่อไปนี้

- DSF (.dsf): 2.8 MHz/5.6 MHz/11.2 MHz/22.4 MHz
- DSDIFF (.dff): 2.8 MHz/5.6 MHz/11.2 MHz/22.4 MHz
- PCM (.wav/.aiff/.aif): 44.1 kHz - 768 kHz, 16 บิต - 32 บิต
- FLAC (.flac): 44.1 kHz - 384 kHz, 16 บิต - 32 บิต
- ALAC (.m4a): 44.1 kHz - 384 kHz, 16 บิต - 32 บิต
- MP3 (.mp3): 32 kbps - 320 kbps

การเล่นเพลงที่อยู่ในคอมพิวเตอร์

เล่นเพลงด้วยซอฟต์แวร์ “Hi-Res Audio Player” ที่ติดตั้งอยู่ในคอมพิวเตอร์

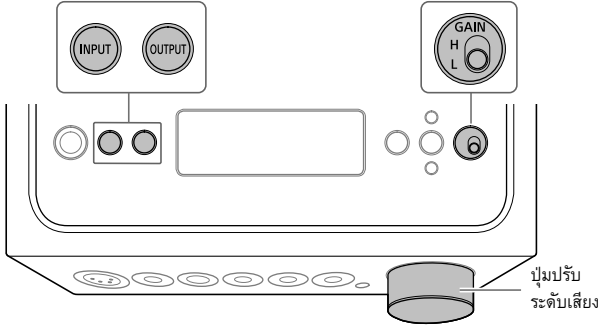

1 กด OUTPUT ซ้ำ ๆ เพื่อเลือกช่องต่อหูฟังเป็นเอาต์พุต

ชื่อของเอาต์พุตที่เลือกจะปรากฏบนจอแสดงผล

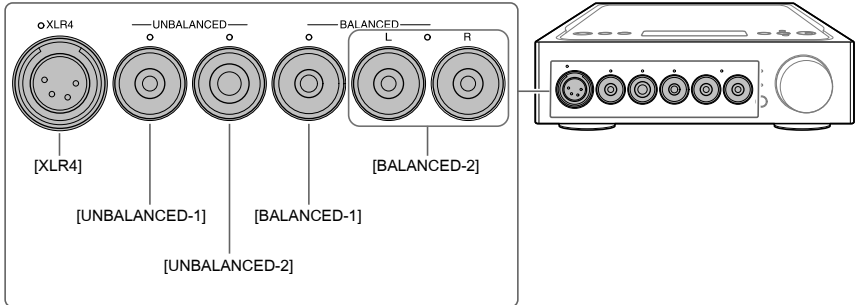

คำแนะนำ

เมื่อเลือกช่องต่อ PRE OUT L/R คำว่า [PRE OUT] จะปรากฏบนจอแสดงผล

2 ตรวจสอบว่าไฟแสดงบนช่องต่อหูฟังที่เลือกไว้ติดสว่าง

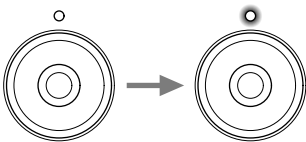

คำแนะนำ

เมื่อเลือกช่องต่อ PRE OUT L/R ไฟแสดงทั้งหมดบนช่องต่อหูฟังจะดับลง

3 กด INPUT ซ้ำ ๆ เพื่อเลือก [PC (USB-B)]

[PC (USB-B)] ปรากฏขึ้นบนจอแสดงผล

4 เปิด “Hi-Res Audio Player” และเล่นเพลง

สำหรับรายละเอียดเกี่ยวกับ “Hi-Res Audio Player” โปรดดูหน้า 23

5 หมุนปุ่มปรับระดับเสียงเพื่อปรับระดับเสียง

เสียงอาจยังคงเบาอยู่ ทั้งขึ้นอยู่กับหูฟัง ในกรณีนี้ ให้ตั้ง GAIN ที่ “H” หลังจากลดระดับเสียงให้เบาลง ในการใช้งานปกติ ควรตั้ง GAIN ไว้ที่ “L”

TH

การเปลี่ยนจอแสดงผล

ท่านสามารถเปลี่ยนรายการที่แสดงบนจอแสดงผลได้ โดยกด DISPLAY บนรีโมทคอนโทรล หรือใช้เมนู

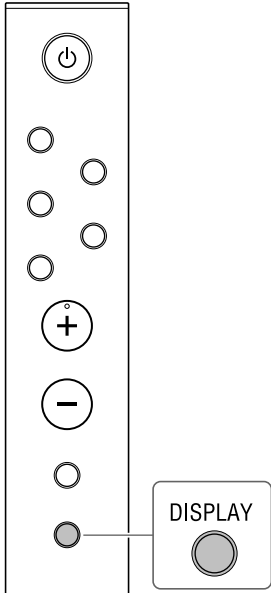

1 กด DISPLAY บนรีโมทคอนโทรล

จอแสดงผลจะเปลี่ยนไปดังนี้

แสดงการเล่นแบบปกติ [NORMAL]

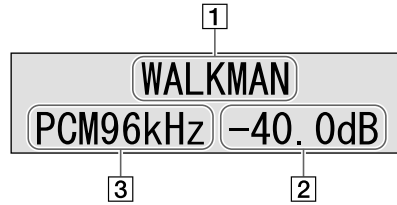

- 1 ชื่ออินพุต
- 2 ระดับเสียง
- 3 รูปแบบสัญญาณอินพุต

แสดงสัญญาณอินพุต/เอาต์พุต [FORMAT]

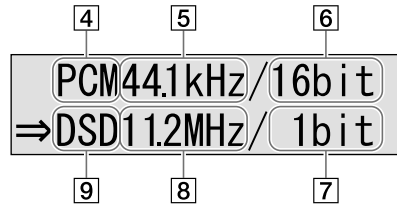

- 4 รูปแบบสัญญาณอินพุต
- 5 ความถี่การสุ่มของสัญญาณอินพุต
- 6 จำนวนบิตของสัญญาณอินพุต
ทั้งนี้อาจแสดงไม่ถูกต้อง ขึ้นอยู่กับสัญญาณอินพุต
- 7 จำนวนบิตของสัญญาณเอาต์พุต
- 8 ความถี่การสุ่มของสัญญาณเอาต์พุต
- 9 รูปแบบสัญญาณเอาต์พุต

การใช้งานเมนู

ท่านสามารถตั้งค่าสิ่งต่าง ๆ ในเมนูที่แสดงบนจอแสดงผล

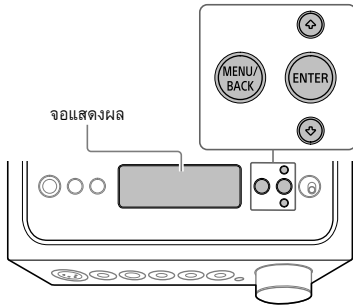

1 กด MENU/BACK

เมนูจะปรากฏขึ้นบนจอแสดงผล



2 กด ↑/↓ เพื่อเลือกรายการเมนู จากนั้น กด ENTER

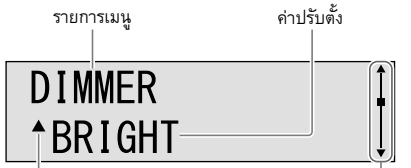

▲ หรือ ▼ ปรากฏขึ้นที่ด้านซ้ายของค่าปรับตั้ง จากนั้น ท่านสามารถเลือกค่าปรับตั้งได้

สำหรับรายละเอียดเกี่ยวกับรายการการตั้งค่า โปรดดู "รายการเมนู" (หน้า 28)

3 กด ↑/↓ เพื่อเลือกค่าปรับตั้ง จากนั้น กด ENTER

ค่าที่เลือกไว้จะทำงาน และจอแสดงผลจะกลับสู่จอแสดงการเล่น (หน้า 26)

คำแนะนำ

เมื่อท่านกด MENU/BACK ขณะใช้งานเมนู การทำงานของเมนู จะถูกยกเลิก และจอแสดงผลจะกลับสู่จอแสดงการเล่น

การรีเซ็ตการตั้งค่ากลับไปเป็นค่าที่ตั้งจากโรงงาน

ท่านสามารถรีเซ็ตการตั้งค่าอินพุต, ระดับเสียง และเมนู กลับไปเป็นค่าที่ตั้งจากโรงงาน

1 กด (เปิด/ปิด) เพื่อปิดเครื่องขยายเสียง

2 กด (เปิด/ปิด) นานกว่า 7 วินาที

[MEMORY CLEARED!] จะปรากฏขึ้นบนจอแสดงผล จากนั้นการตั้งค่าจะถูกรีเซ็ตกลับไปเป็นค่าที่ตั้งจากโรงงาน

รายการเมนู

ท่านสามารถตั้งค่ารายการเหล่านี้ในเมนู
การตั้งค่าเริ่มต้นจะขีดเส้นใต้ไว้

รายการการตั้งค่า	ค่าปรับตั้ง
[DSEE HX] การบีบอัดขั้นสูงหรือเสียง CD คุณภาพสูงที่ใกล้เคียงกับ คุณภาพเสียงความละเอียดระดับสูง นอกจากนี้ ท่านยังสามารถเปิด/ปิดฟังก์ชัน DSEE HX โดยกด DSEE HX บนรีโมทคอนโทรล เมื่อเปิดฟังก์ชันนี้ เครื่องจะเรียกการตั้งค่าที่เลือกไว้ในเมนูนี้ขึ้นมา ฟังก์ชัน DSEE HX จะทำงานได้กับสัญญาณ PCM ต่อไปนี้	<ul style="list-style-type: none">• [OFF]: ปิด• [STANDARD]: โหมดมาตรฐาน• [FEMALE VOCAL]: โหมดที่เหมาะสมกับเสียงร้องของผู้หญิง• [MALE VOCAL]: โหมดที่เหมาะสมกับเสียงร้องของผู้ชาย• [PERCUSSION]: โหมดที่เหมาะสมกับเพลงที่เน้นกลอง• [STRINGS]: โหมดที่เหมาะสมกับเพลงสตริง
ความถี่การสุ่ม	จำนวนบิต
32 kHz, 44.1 kHz, 48 kHz	16 บิต, 24 บิต, 32 บิต
88.2 kHz, 96 kHz, 176.4 kHz, 192 kHz, 352.8 kHz, 384 kHz	16 บิต, 24 บิต
[DSD REMASTERING] แปลงสัญญาณ PCM ทั้งหมดเป็นสัญญาณ DSD ขนาด 11.2 MHz หรือ 12.2 MHz การตั้งค่านี้จะใช้ในลักษณะเดียวกับการกด DSD REMASTERING บนรีโมทคอนโทรล	<ul style="list-style-type: none">• [OFF]: ปิด• [ON]: เปิด
[D.C.PHASE LINEARIZER] ช่วยให้ท่านสามารถประมาณลักษณะของเฟสความถี่ต่ำกับ เครื่องขยายเสียงอนาล็อกแบบดั้งเดิม	<ul style="list-style-type: none">• [OFF]: ปิด• [ON]: เปิด
[DIMMER] เปลี่ยนความสว่างของจอแสดงผลและเปิด/ปิดไฟแสดง	<ul style="list-style-type: none">• [BRIGHT]: จอแสดงผลและไฟแสดงจะสว่าง• [DARK]: จอแสดงผลจะมีมืดลง• [DISPLAY OFF]: จอแสดงผลและไฟแสดงจะดับ
	หมายเหตุ
	<ul style="list-style-type: none">• ไฟแสดง $\text{\textcircled{P}}$ (เปิด/ปิด) จะไม่ดับไม่ว่าจะตั้งค่านี้ไว้เช่นใดก็ตาม• จอแสดงผลจะสว่างขึ้นขณะใช้งานเครื่องขยายเสียงหรือรีโมทคอนโทรลไม่ว่าจะตั้งค่านี้ไว้เช่นใดก็ตาม
[DISPLAY] เปลี่ยนการแสดงผลในจอแสดงผลขณะที่กำลังเล่น การตั้งค่านี้จะใช้ในลักษณะเดียวกับการกด DISPLAY บนรีโมทคอนโทรล	<ul style="list-style-type: none">• [NORMAL]: แสดงการเล่นแบบปกติ (ชื่ออินพุต, สัญญาณอินพุต, ระดับเสียง)• [FORMAT]: แสดงสัญญาณอินพุต/เอาต์พุต (รูปแบบ, ความถี่การสุ่ม และจำนวนบิตของสัญญาณอินพุต/เอาต์พุต)

รายการการตั้งค่า	ค่าปรับตั้ง
<p>[AUTO VOLUME DOWN]</p> <p>ลดระดับเสียงของเครื่องขยายเสียงโดยอัตโนมัติเมื่อเปลี่ยนเอาต์พุต, ใส่/ถอดปลั๊กหูฟัง, เปลี่ยนการตั้งค่าสวิทช์เลือก GAIN หรือเปิดเครื่องขยายเสียงขณะที่ตั้งระดับเสียงไว้ที่ตั้ง</p>	<ul style="list-style-type: none"> • [OFF]: ปิด • [ON]: เปิด <p>หมายเหตุ</p> <p>ฟังก์ชันนี้จะใช้งานได้กับระดับเสียงของหูฟังเท่านั้น ระดับเสียงสำหรับ PRE OUT จะไม่เปลี่ยนแปลง</p>
<p>[ANALOG IN FORMAT]</p> <p>เลือกรูปแบบการเล่นสัญญาณเสียงที่อินพุตจากช่องต่อ LINE IN L/R</p>	<p>เลือกจากรูปแบบต่อไปนี้</p> <p>[PCM48kHz]/[PCM96kHz]/[PCM192kHz]/[DSD2.8MHz]/[DSD5.6MHz]/[DSD11.2MHz]</p> <p>หมายเหตุ</p> <p>ฟังก์ชัน DSEE HX จะทำงานก็ต่อเมื่อเลือก [PCM48kHz] เท่านั้น</p>
<p>[PRE OUT]</p> <p>เอาต์พุตเสียงจากช่องต่อ PRE OUT L/R</p>	<ul style="list-style-type: none"> • [OFF]: ปิด • [VARIABLE]: เลือกตัวเลือกนี้เมื่อปรับระดับเสียงของเครื่องขยายเสียง • [FIXED]: เลือกตัวเลือกนี้เมื่อปรับระดับเสียงของอุปกรณ์ที่เชื่อมต่อ เสียงจะคงโดยมีระดับเสียงคงที่ <p>หมายเหตุ</p> <p>เมื่อตั้งค่าไว้ที่ [OFF] [PRE OUT] จะไม่แสดงขึ้นเป็นเอาต์พุตที่เลือกไว้ด้วย OUTPUT</p>
<p>[AUTO STANDBY]</p> <p>ปิดเครื่องขยายเสียงโดยอัตโนมัติเมื่อไม่ใช้งานเครื่องขยายเสียงเป็นเวลาประมาณ 20 นาที</p>	<ul style="list-style-type: none"> • [OFF]: ปิด • [ON]: เปิด <p>หมายเหตุ</p> <p>การตั้งค่าเริ่มต้นจะแตกต่างกันไปตามพื้นที่</p>
<p>[LR BALANCE]</p> <p>ปรับความสมดุลขวาและซ้ายของสัญญาณเอาต์พุตที่ออกมาจากช่องต่อหูฟังหรือช่องต่อ PRE OUT L/R</p>	<p>ปรับจากช่วงต่อไปนี้</p> <p>[L+6.00dB] - [CENTER] - [R+6.00dB] (ทีละ 0.25 dB)</p> <p>คำแนะนำ</p> <p>ท่านสามารถตั้งค่า [LR BALANCE] ของช่องต่อหูฟังและช่องต่อ PRE OUT L/R แยกกันได้</p>

การแก้ปัญหา

ทั่วไป

เครื่องไม่เปิดทำงาน

- ตรวจสอบว่าได้ต่อสายไฟ AC ไว้แน่นหนาดีแล้ว
-

รีโมทคอนโทรลไม่ทำงาน

- เล็งรีโมทคอนโทรลไปที่เซ็นเซอร์รีโมทคอนโทรลบนเครื่องขยายเสียง (หน้า 4)
 - นำสิ่งกีดขวางที่อยู่ระหว่างรีโมทคอนโทรลกับเครื่องขยายเสียงออก
 - เปลี่ยนแบตเตอรี่ทั้งสองก้อนในรีโมทคอนโทรล (หน้า 9)
-

ไฟแสดง DSEE HX ไม่ติดสว่างแม้ว่าจะเปิดฟังก์ชัน DSEE HX แล้วก็ตาม

- ฟังก์ชัน DSEE HX ไม่ทำงาน ทั้งนี้ขึ้นอยู่กับสัญญาณอินพุต ขณะที่ใช้สัญญาณอินพุตที่ไม่รองรับ ไฟแสดง DSEE HX จะติดสว่างและดับทันทีเมื่อเปิดฟังก์ชัน DSEE HX สำหรับรายละเอียดเกี่ยวกับสัญญาณอินพุตที่รองรับ โปรดดูหน้า 28
-

เครื่องขยายเสียงปิดการทำงานโดยอัตโนมัติ

- หากรายการตั้งค่าเมนู [AUTO STANDBY] ตั้งไว้ที่ [ON] เครื่องขยายเสียงจะปิดโดยอัตโนมัติเมื่อไม่ใช้งานเครื่องขยายเสียงเป็นเวลาประมาณ 20 นาที ระยะเวลาที่เครื่องขยายเสียงจะปิดการทำงานจะปรากฏบนจอแสดงผล 1 นาที ก่อนที่เครื่องขยายเสียงจะปิดการทำงาน
 - ถอดสายไฟ AC ออกจากเครื่องขยายเสียง จากนั้นเปิดเครื่องขยายเสียงอีกครั้ง หากปัญหายังคงมีอยู่ โปรดติดต่อตัวแทนจำหน่าย Sony ใกล้บ้านท่าน
-

ฟังก์ชัน AUTO STANDBY ไม่ทำงาน

- เมื่อเชื่อมต่อสายดิจิทัลสำหรับ WALKMAN® (ที่นำมา) ฟังก์ชัน AUTO STANDBY จะไม่ทำงาน
 - เนื่องจากเสียงการทำงานจะเล่นตามการตั้งค่าคอมพิวเตอร์ ดังนั้นฟังก์ชัน AUTO STANDBY อาจไม่ทำงาน
-

[PROTECTOR] ปรากฏขึ้นบนจอแสดงผล

- [PROTECTOR] จะปรากฏขึ้นหากมีกระแสไฟที่ผิดปกติอยู่ในช่องต่อหูฟัง หรืออุณหภูมิของเครื่องขยายเสียงสูงเกินไปผิดปกติ ในกรณีนี้ให้ถอดปลั๊กหูฟังออกจากเครื่องขยายเสียง จากนั้นกดปุ่ม  (เปิด/ปิด)
-

[OVER CURRENT] ปรากฏขึ้นบนจอแสดงผล

- [OVER CURRENT] จะปรากฏขึ้นหากมีกระแสไฟที่ผิดปกติอยู่ในสาย USB ของพอร์ต WALKMAN (สำหรับการเชื่อมต่อกับ WALKMAN®/Xperia) ในกรณีนี้ ให้ถอดสาย USB ออกจากเครื่องขยายเสียง จากนั้นกดปุ่ม  (เปิด/ปิด)

ไม่มีรายการใด ๆ ปรากฏขึ้นบนจอแสดงผล

- ตรวจสอบว่ารายการตั้งค่าเมนู [DIMMER] ตั้งค่าไว้ที่ [DISPLAY OFF] หรือไม่ (หน้า 28)
- ปรับความสว่างของจอแสดงผลโดยกด DIMMER บนรีโมทคอนโทรล

เสียง

ไม่มีเสียงออกจากเครื่องขยายเสียง

ตรวจสอบข้อริบยาต่อไปนี้สำหรับสาเหตุจากเครื่องขยายเสียง

- ตรวจสอบระดับเสียงหรือยกเลิกการปิดเสียง (หน้า 8)
- ตรวจสอบว่าไฟแสดงบนช่องต่อหูฟังติดสว่าง หากดับอยู่ ให้กด OUTPUT ชั่ว ๆ เพื่อเลือกช่องต่อหูฟัง (หน้า 4, 19, 24)
- ตรวจสอบว่าปลั๊กหูฟังเสียบอยู่ในช่องต่อหูฟังอย่างแน่นหนา
- ตรวจสอบว่าได้เลือกช่องต่อหูฟังอย่างถูกต้อง
- ตรวจสอบว่าเครื่องขยายเสียงและอุปกรณ์ที่เชื่อมต่อเปิดทำงานอยู่
- ตรวจสอบว่ารูปแบบเสียงอินพุตสามารถใช้กับเครื่องขยายเสียงได้ สำหรับรายละเอียดเกี่ยวกับรูปแบบที่รองรับ โปรดดู "ข้อมูลจำเพาะ" ของ "ข้อควรระวัง/ข้อมูลจำเพาะ" (คู่มืออีกฉบับแยกต่างหาก)

ตรวจสอบข้อริบยาต่อไปนี้สำหรับสาเหตุจากคอมพิวเตอร์ของท่าน

- เมื่อเชื่อมต่อคอมพิวเตอร์ (Windows) เข้ากับพอร์ต USB-B ของเครื่องขยายเสียง ให้ตรวจสอบว่าได้ติดตั้งไดรเวอร์ที่กำหนดลงในคอมพิวเตอร์แล้ว (หน้า 21)
- ตรวจสอบว่าตั้งค่าระดับเสียงของระบบปฏิบัติการหรือซอฟต์แวร์การเล่นไว้อย่างเหมาะสม หรือตั้งไว้ที่สถานะปิดเสียง
- หากเปิดใช้งานซอฟต์แวร์การเล่นหลายโปรแกรม เสียงอาจไม่ดังออกไป ในกรณีนี้ ให้เปิดเฉพาะซอฟต์แวร์การเล่นที่ท่านต้องการจะเล่นเท่านั้น
- ตรวจสอบว่าอุปกรณ์การเล่นบนคอมพิวเตอร์ของท่านตั้งไว้ที่ "Sony Headphone Amplifier Driver" หากไม่ใช่ ให้เปลี่ยนการตั้งค่าระบบปฏิบัติการของคอมพิวเตอร์

ไม่สามารถเล่นแหล่งช่องเสียงหลายช่องได้

- เครื่องขยายเสียงรองรับแค่แหล่งเสียง 2 ช่องเท่านั้น

ไม่มีเสียงออกจากช่องต่อ PRE OUT L/R

- ตรวจสอบว่ารายการตั้งค่าเมนู [PRE OUT] ตั้งค่าไว้ที่ [OFF] หรือไม่ (หน้า 29)

ระดับเสียงเปลี่ยนไปโดยอัตโนมัติ

- ระดับเสียงของเครื่องขยายเสียงเบาลงโดยอัตโนมัติเมื่อเปลี่ยนเอาท์พุท, ใส่/ถอดปลั๊กหูฟัง, เปลี่ยนการตั้งค่าสวิตช์เลือก GAIN หรือ เปิดเครื่องขยายเสียงขณะที่ตั้งระดับเสียงไว้ที่ตั้ง หากท่านไม่ต้องการที่จะใช้ฟังก์ชันนี้ ให้ตั้งค่ารายการตั้งค่าเมนู [AUTO VOLUME DOWN] เป็น [OFF] (หน้า 29)

มีเสียงรบกวน

อาจมีเสียงรบกวนเมื่อใช้คอมพิวเตอร์ในสถานะต่อไปนี้

- ใช้งานโปรแกรมซอฟต์แวร์การเล่นหลายโปรแกรม ("Hi-Res Audio Player" หรือซอฟต์แวร์การเล่นของบริษัทอื่น) และใช้งานสลับกันไป
- อาจมีเสียงรบกวน ทั้งนี้ขึ้นอยู่กับการใช้งานซอฟต์แวร์อื่นขณะที่กำลังเล่นเพลง

เสียงรบกวนอาจเกิดขึ้นในกรณีต่อไปนี้

- ขณะเล่นสัญญาณ DSD โดยที่หูฟังที่มีฟังก์ชันตัดเสียงรบกวนเชื่อมต่อกับเครื่องขยายเสียง อาจเกิดเสียงรบกวนได้

อาจได้ยินเสียงคลิกจากเครื่องขยายเสียงในกรณีต่อไปนี้

- เมื่อเลือกช่องต่อ PRE OUT L/R เป็นเอาท์พุท อาจได้ยินเสียงคลิกจากเครื่องขยายเสียง

USB-B

เครื่องหาอุปกรณ์ USB ไม่เจอ

- ปิดเครื่องขยายเสียง ถอดอุปกรณ์ USB ออก เปิดเครื่องขยายเสียง จากนั้นเชื่อมต่ออุปกรณ์ USB อีกครั้ง
- อุปกรณ์ USB อาจทำงานไม่ถูกต้อง โปรดอ้างอิงจากคู่มือการใช้งานเพื่อแก้ไขปัญหา

เสียงดังออกจากลำโพงของคอมพิวเตอร์ที่เชื่อมต่อ

- เมื่อคอมพิวเตอร์ที่เชื่อมต่อเป็นระบบ Windows ให้ตรวจสอบว่าได้ติดตั้งไดรเวอร์ที่กำหนดลงในคอมพิวเตอร์แล้ว (หน้า 21)
- ตรวจสอบว่าอุปกรณ์การเล่นบนคอมพิวเตอร์ของท่านตั้งไว้ที่ "Sony Headphone Amplifier Driver" หากไม่ใช่ ให้เปลี่ยนการตั้งค่าระบบปฏิบัติการของคอมพิวเตอร์

ดัชนี

A

ANALOG IN FORMAT	29
AUTO STANDBY	29
AUTO VOLUME DOWN	29

D

D.C.PHASE LINEARIZER.....	28
DIMMER.....	28
DISPLAY	28
DSD REMASTERING	28
DSEE HX.....	28

G

GAIN.....	20, 25
-----------	--------

H

Hi-Res Audio Player.....	22
--------------------------	----

L

LR BALANCE.....	29
-----------------	----

M

Mac.....	21
----------	----

O

OVER CURRENT.....	31
-------------------	----

P

PRE OUT	17, 29
PROTECTOR.....	30

W

WALKMAN®	10
Windows.....	21

X

XLR4.....	5
-----------	---

ก

การเชื่อมต่อแบบบาลานซ์.....	14
การเชื่อมต่อแบบไม่บาลานซ์	16

ข

ข้อควรระวัง/ข้อมูลจำเพาะ	2
--------------------------------	---

ค

คอมพิวเตอรื.....	13
เครื่องขยายเสียงแบบวงจรรวม	17
เครื่องบันทึกเสียง.....	11
เครื่องเล่น CD	11

จ

จอแสดงผล	26
----------------	----

ช

ช่องต่อหูฟัง.....	5
ช่องต่อเอาท์พุทเสียง	17

ด

ไดรเวอร์สำหรับพอร์ต USB.....	21
------------------------------	----

บ

แบตเตอรี่.....	9
----------------	---

ฟ

ไฟแสดง DSD RE.	4
---------------------	---

ร

รายการเมนู.....	28
รีโมทคอนโทรล.....	8

ล

ลำโพง.....	17
------------	----

ส

สมาร์ตโฟน.....	10
----------------	----

ห

หูฟัง.....	14
------------	----

อ

อุปกรณ์ AV	11
------------------	----

الفهرس

25, 20GAIN
H	
22Hi-Res Audio Player
L	
29LR BALANCE
M	
21Mac
O	
31OVER CURRENT
P	
29, 17PRE OUT
30PROTECTOR
W	
10WALKMAN®
21Windows
X	
5XLR4

16اتصال غير متوازن
14اتصال متوازن
2الاحتياطات/المواصفات
9البطارية
13الكمبيوتر
10الهاتف الذكي

ب

21برنامج التشغيل لمنفذ USB
----	-------------------------------

ج

11جهاز الصوت/الفيديو
----	-------------------------

س

14سماعات الرأس
17سماعة نشطة

ق

28قائمة عناصر القائمة
----	--------------------------

م

4مؤشر DSD RE
11مشغل CD
11مشغل التسجيل
17مقابس إخراج الصوت
5مقيس سماعة الرأس
17مكبر صوت مدمج

ن

26نافذة العرض
----	------------------

و

8وحدة التحكم عن بعد
---	-------------------------

A

29ANALOG IN FORMAT
29AUTO STANDBY
29AUTO VOLUME DOWN

D

28D.C.PHASE LINEARIZER
28DIMMER
28DISPLAY
28DSD REMASTERING
28DSEE HX

لم يتم إخراج الصوت من مقابس PRE OUT L/R.

- تحقق من ضبط عنصر إعداد القائمة [PRE OUT] على [OFF] (صفحة 29).

يتم تغيير مستوى الصوت تلقائيًا.

- يتم خفض مستوى الصوت بمكبر الصوت تلقائيًا عند تغيير الإخراج، أو إدخال/إزالة قابس سماعة الرأس، أو تغيير إعداد مفتاح GAIN، أو تشغيل مكبر الصوت أو أثناء ضبط مستوى الصوت على عالٍ. إذا كنت لا ترغب في استخدام هذه الوظيفة، فاضبط عنصر ضبط القائمة [AUTO VOLUME DOWN] على [OFF] (صفحة 29).

يتم إصدار ضوضاء.

قد تصدر الضوضاء عند استخدام الكمبيوتر في الحالة التالية.

- تشغيل العديد من برامج التشغيل ("Hi-Res Audio Player" أو برامج تشغيل جهات خارجية أخرى)، وتم استخدامها بالتبادل.
- وفقًا لتشغيل برامج التشغيل الأخرى أثناء التشغيل، فقد تصدر ضوضاء.

قد يتم إصدار الضوضاء في الحالة التالية.

- عند تشغيل إشارة DSD أثناء توصيل سماعات الرأس المزودة بوظيفة إلغاء الضوضاء بمضخم الصوت، فقد يتم إصدار الضوضاء.

قد يتم سماع صوت طقطقة من مكبر الصوت في الحالة التالية.

- عند تحديد مقابس PRE OUT L/R للخروج، قد يتم سماع صوت طقطقة من مكبر الصوت.

USB-B

لم يتم اكتشاف جهاز USB.

- قم بإيقاف تشغيل مكبر الصوت، وإزالة جهاز USB وتشغيل مكبر الصوت، ثم توصيل جهاز USB مرة أخرى.
- قد لا يعمل جهاز USB بشكل صحيح. ارجع إلى تعليمات التشغيل الخاصة به لحل المشكلة.

يتم إخراج الصوت من سماعة الكمبيوتر المتصل.

- عندما يكون الكمبيوتر المتصل Windows، فتتحقق من تثبيت برنامج التشغيل المخصص على الكمبيوتر (صفحة 21).
- تحقق من ضبط جهاز التشغيل على الكمبيوتر على "Sony Headphone Amplifier Driver". إذا لم يتم ضبطه، فقم بتغيير إعداد نظام التشغيل بالكمبيوتر.

[OVER CURRENT] تظهر في نافذة العرض.

- [OVER CURRENT] تظهر في حالة حمل تيار غير عادي على كابل USB بمنفذ WALKMAN (لاتصال WALKMAN®/Xperia). في هذه الحالة، قم بإزالة كابل USB من مكبر الصوت، ثم اضغط على (الطاقة).

لا يظهر أي عنصر في نافذة العرض.

- تحقق من ضبط عنصر إعداد القائمة [DIMMER] على [DISPLAY OFF] (صفحة 28).
- اضبط سطوع نافذة العرض عن طريق الضغط على DIMMER على وحدة التحكم عن بعد.

الصوت

لم يتم إخراج الصوت من مكبر الصوت.

تحقق من الوصف التالي للأسباب على مكبر الصوت.

- تحقق من مستوى الصوت، أو قم بإلغاء كتم الصوت (صفحة 8).
- تحقق من إضاءة المؤشر على مقبس سماعة الرأس. في حالة إيقاف تشغيله، اضغط على OUTPUT بشكل متكرر لتحديد مقبس سماعة الرأس (الصفحات 4، 19، 24).
- تحقق من إدخال قابس سماعة الرأس داخل مقبس سماعة الهاتف بإحكام.
- تحقق من تحديد مقبس الإدخال المناسب.
- تحقق من تشغيل مكبر الصوت والجهاز المتصل.
- تحقق من توافق تنسيق صوت الإدخال مع مكبر الصوت. لمعرفة التفاصيل حول التنسيق المدعوم، راجع «المواصفات» بـ «الاحتياجات/المواصفات» (دليل منفصل).

تحقق من الوصف التالي للأسباب على الكمبيوتر لديك.

- عند توصيل الكمبيوتر (Windows) بمنفذ USB-B بمكبر الصوت، تحقق من تثبيت برنامج التشغيل المخصص على الكمبيوتر (صفحة 21).
- تحقق من ضبط مستوى الصوت الخاص بنظام التشغيل أو برنامج التشغيل بشكل صحيح، أو ضبطه على حالة كتم الصوت.
- في حالة بدء تشغيل العديد من برامج التشغيل، فقد لا يتم إخراج الصوت. في هذه الحالة، ابدأ تشغيل برنامج التشغيل الذي تريد تشغيله فقط.
- تحقق من ضبط جهاز التشغيل على الكمبيوتر على "Sony Headphone Amplifier Driver". إذا لم يتم ضبطه، فقم بتغيير إعداد نظام التشغيل بالكمبيوتر.

لا يمكن تشغيل مصدر متعدد القنوات.

- يدعم مكبر الصوت مصدر الموسيقى المزود بـ 2 قناة فقط.

تحري الخلل وإصلاحه

عام

لا يتم تشغيل الطاقة.

- تحقق من توصيل سلك تيار متردد بأمان.

وحدة التحكم عن بعد لا تعمل.

- وجه وحدة التحكم عن بعد نحو مستشعر وحدة التحكم عن بعد على مكبر الصوت (صفحة 4).

- قم بإزالة أي عوائق في المسار بين وحدة التحكم عن بعد ومكبر الصوت.

- استبدل كلتا البطاريتين بوحدة التحكم عن بعد ببطاريات جديدة (صفحة 9).

لا يضيء مؤشر DSEE HX حتى على الرغم من تشغيل وظيفة DSEE HX.

- لا تعمل وظيفة DSEE HX وفقًا لإشارة الإدخال. بينما يتم إدخال إشارة إدخال غير مدعومة، يضيء مؤشر DSEE HX وينطفئ على الفور عند تشغيل وظيفة DSEE HX. للحصول على تفاصيل حول إشارة التشغيل غير المدعومة، راجع صفحة 28.

يتم إيقاف تشغيل مكبر الصوت تلقائيًا.

- في حالة ضبط عنصر إعداد القائمة [AUTO STANDBY] على [ON]، يتم إيقاف تشغيل مكبر الصوت تلقائيًا عند عدم تشغيل مكبر الصوت في حالة صامت لمدة 20 دقيقة تقريبًا. يظهر الوقت المنقضي حتى إيقاف تشغيل مكبر الصوت في نافذة العرض قبل إيقاف تشغيل مكبر الصوت بدقة واحدة.

- قم بإزالة سلك تيار متردد من مكبر الصوت، ثم قم بتشغيل مكبر الصوت مرة أخرى. في حالة استمرار أي مشكلة، استشر وكيل Sony الأقرب لديك.

وظيفة AUTO STANDBY لا تعمل.

- عند توصيل الكبل الرقمي لجهاز® WALKMAN (مرفق)، لا تعمل وظيفة AUTO STANDBY.

- نظرًا لأن تشغيل صوت التشغيل يتوقف على إعدادات الكمبيوتر، فقد لا تعمل وظيفة AUTO STANDBY.

[PROTECTOR] تظهر في نافذة العرض.

- [PROTECTOR] تظهر في حالة حمل تيار غير عادي على مقبس سماعة الرأس، أو ارتفاع درجة الحرارة في مكبر الصوت بشكل غير عادي. في هذه الحالة، قم بإزالة قابس سماعة الرأس من مكبر الصوت، ثم اضغط على (⏻) (الطاقة).

[AUTO VOLUME DOWN]

- [OFF]: إيقاف
- [ON]: تشغيل

لخفض مستوى صوت مكبر الصوت تلقائيًا عند تغيير الإخراج، أو إدخال/إزالة قابس سماعة الرأس، أو تغيير إعداد مفتاح تحديد GAIN. أو تشغيل مكبر الصوت أثناء ضبط مستوى الصوت على عالٍ.

ملاحظة

تتوفر هذه الوظيفة لمستوى سماعات الرأس فقط. لم يتم تغيير مستوى الصوت الخاص بـ PRE OUT.

[ANALOG IN FORMAT]

حدد من التنسيقات التالية.
/[PCM192kHz]/[PCM96kHz]/[PCM48kHz]
/[DSD11.2MHz]/[DSD5.6MHz]/[DSD2.8MHz]

لتحديد تنسيق التشغيل لإشارة الصوت التي تم إدخالها من مقابس LINE IN L/R.

ملاحظة

تعمل وظيفة DSEE HX فقط عند تحديد [PCM48kHz].

[PRE OUT]

- [OFF]: إيقاف
- [VARIABLE]: حدد ذلك عند ضبط مستوى الصوت على مكبر الصوت.
- [FIXED]: حدد ذلك عند ضبط مستوى الصوت على الجهاز المتصل. يتم إخراج الصوت أثناء تثبيت مستوى الصوت.

إخراج الصوت من مقابس PRE OUT L/R.

ملاحظة

عند الضبط على [OFF]، لا يتم عرض [PRE OUT] كهدف الإخراج المحدد بواسطة OUTPUT.

[AUTO STANDBY]

- [OFF]: إيقاف
- [ON]: تشغيل

لإيقاف تشغيل مكبر الصوت تلقائيًا عند عدم تشغيل مكبر الصوت في حالة صامت لمدة 20 دقيقة تقريبًا.

ملاحظة

يختلف الإعداد الافتراضي وفقًا للمنطقة.

[LR BALANCE]

الضبط من النطاق التالي.
[R+6.00dB] - [CENTER] - [L+6.00dB]
(0.25 ديسيبل)

لضبط التوازن الأيمن والأيسر لإشارة الإخراج التي يتم إخراجها من مقبس سماعة الرأس أو مقابس PRE OUT L/R.

تلميح

يمكنك ضبط [LR BALANCE] لمقابس سماعة الرأس ومقابس PRE OUT L/R بشكل مستقل.

قائمة عناصر القائمة

يمكنك ضبط العناصر التالية على القائمة.
الإعدادات الافتراضية موضحة بخط أسفلهما.

عناصر الإعداد	قيمة الإعداد
[DSEE HX]	<ul style="list-style-type: none">[OFF]: إيقاف[STANDARD]: الوضع القياسي[FEMALE VOCAL]: الوضع المناسب لصوت الإناث[MALE VOCAL]: الوضع المناسب لصوت الذكور[PERCUSSION]: الوضع المناسب لمصدر الإيقاع[STRINGS]: الوضع المناسب لمصدر الآلات الوترية
تردد الاعتيان	رقم البت
32 كيلوهرتز، 44.1 كيلوهرتز، 48 كيلوهرتز	16 بت، 24 بت، 32 بت
88.2 كيلوهرتز، 96 كيلوهرتز، 176.4 كيلوهرتز، 192 كيلوهرتز، 352.8 كيلوهرتز	16 بت، 24 بت
[DSD REMASTERING]	<ul style="list-style-type: none">[OFF]: إيقاف[ON]: تشغيل
تحويل جميع إشارات PCM إلى إشارات DSD بسرعة 11.2 ميجاهرتز أو 12.2 ميجاهرتز. يعمل هذا الإعداد بنفس الطريقة مثل الضغط على DSD REMASTERING على وحدة التحكم عن بعد.	
[D.C.PHASE LINEARIZER]	<ul style="list-style-type: none">[OFF]: إيقاف[ON]: تشغيل
ينصح لك تقريب خصائص طور التردد المنخفض إلى مكبر الصوت التناظري التقليدي.	
[DIMMER]	<ul style="list-style-type: none">[BRIGHT]: نافذة العرض والمؤشرات ساطعة.[DARK]: نافذة العرض معتمة.[DISPLAY OFF]: تم إيقاف تشغيل نافذة العرض والمؤشرات.
ملاحظات	
<ul style="list-style-type: none">لا يتم إيقاف تشغيل مؤشر (L) (الطاقة) بصرف النظر عن هذا الإعداد.تضيء نافذة العرض بشكل ساطع أثناء تشغيل مكبر الصوت أو وحدة التحكم عن بعد بصرف النظر عن هذا الإعداد.	
[DISPLAY]	<ul style="list-style-type: none">[NORMAL]: عرض التشغيل العادي (اسم الإدخال، إشارة الإدخال، ومستوى الصوت)[FORMAT]: عرض إشارة الإدخال/الإخراج (التنسيق وتردد الاعتيان ورقم البت لإشارة الإدخال/الإخراج)
لتغيير العرض في نافذة العرض أثناء التشغيل. يعمل هذا الإعداد بنفس طريقة الضغط على DISPLAY على وحدة التحكم عن بعد.	

تشغيل القائمة

يمكنك إجراء العديد من الإعدادات على القائمة التي تم عرضها في نافذة العرض.

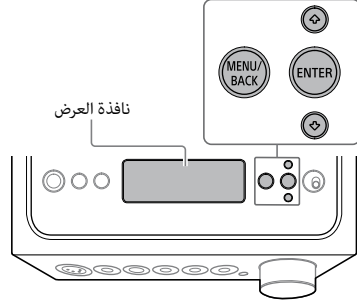

3 اضغط على \uparrow/\downarrow لتحديد قيمة الإعداد، ثم اضغط على **ENTER**.

تنعكس القيمة المحددة وترجع الشاشة إلى شاشة التشغيل (صفحة 26).

تلميح

عند الضغط على MENU/BACK أثناء تشغيل القائمة، يتم إلغاء تشغيل القائمة ويعود العرض إلى شاشة التشغيل.

إعادة ضبط الإعدادات إلى الإعدادات الافتراضية للمصنع

يمكنك إعادة ضبط الإدخال، ومستوى الصوت وإعدادات القائمة إلى الإعداد الافتراضي للمصنع.

1 اضغط على ⏻ (الطاقة) لإيقاف تشغيل مكبر الصوت.

2 اضغط على ⏻ (الطاقة) لأكثر من 7 ثوانٍ.

تظهر [MEMORY CLEARED!] في نافذة العرض، ثم تتم إعادة تعيين الإعدادات إلى إعداد المصنع الافتراضي.

1 اضغط على **MENU/BACK**.

تظهر القائمة في نافذة العرض.

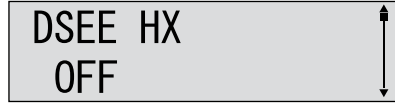

2 اضغط على \uparrow/\downarrow لتحديد عنصر القائمة، ثم اضغط على **ENTER**.

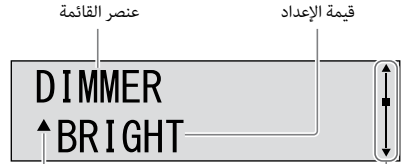

يظهر \blacktriangle أو \blacktriangledown على يسار قيمة الإعداد، ثم شريط التمرير يمكنك تحديد قيمة الإعداد.

للاطلاع على تفاصيل حول عنصر الإعداد، راجع «قائمة عناصر القائمة» (صفحة 28).

تغيير نافذة العرض

يمكنك تغيير العناصر المعروضة في نافذة العرض عن طريق الضغط على DISPLAY على وحدة التحكم عن بعد أو تشغيل القائمة.

نافذة التشغيل العادي [NORMAL]

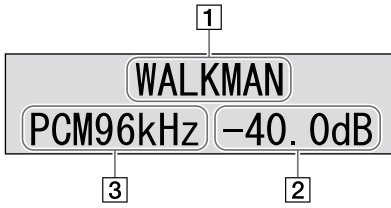

1 اسم الإدخال

2 مستوى الصوت

3 تنسيق إشارة الإدخال

عرض إشارة الإدخال/الإخراج [FORMAT]

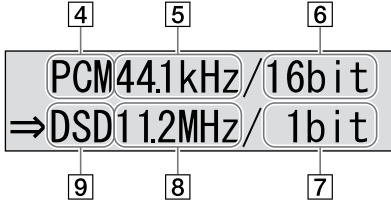

4 تنسيق إشارة الإدخال

5 تردد الاعتيان لإشارة الإدخال

6 رقم البت لإشارة الإدخال

قد لا يتم عرض ذلك بشكل صحيح وفقاً لإشارة الإدخال.

7 رقم البت لإشارة الإخراج

8 تردد الاعتيان لإشارة الإخراج

9 تنسيق إشارة الإخراج

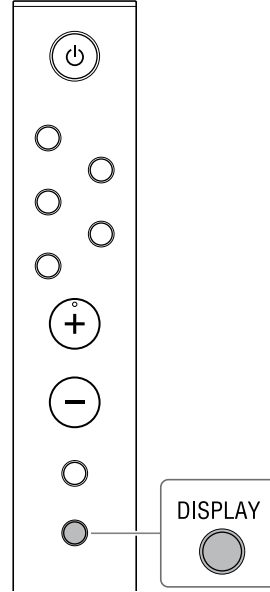

1 اضغط على DISPLAY على وحدة التحكم

عن بعد.

تتغير نافذة العرض على النحو التالي.

3 اضغط على INPUT بشكل متكرر لتحديد [PC (USB-B)].

يظهر [PC (USB-B)] في نافذة العرض.

4 ابدأ تشغيل "Hi-Res Audio Player" وقم بتشغيل مصدر الموسيقى.

للحصول على تفاصيل حول "Hi-Res Audio Player"، راجع صفحة 23.

5 أدر مقبض مستوى الصوت لضبط مستوى الصوت.

وفقًا لسماعات الرأس، قد يظل مستوى الصوت منخفضًا. في هذه الحالة، اضبط GAIN على "H" بعد خفض مستوى الصوت. في الاستخدام العادي، يجب ضبط GAIN على "L".

تشغيل مصدر الموسيقى بالكمبيوتر

تشغيل مصدر الموسيقى باستخدام برنامج "Hi-Res Audio Player" الذي تم تثبيته على الكمبيوتر.

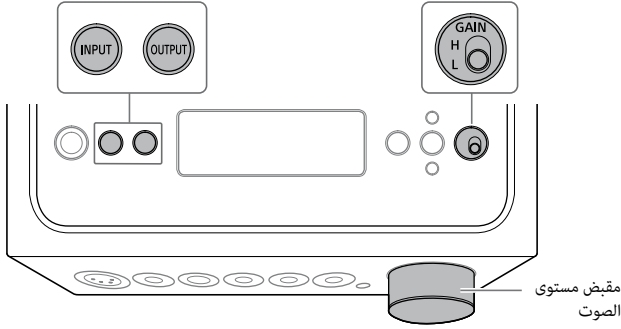

1 اضغط على OUTPUT بشكل متكرر لتحديد مقبس سماعة الرأس للإخراج.

يظهر اسم الإخراج المحدد في نافذة العرض.

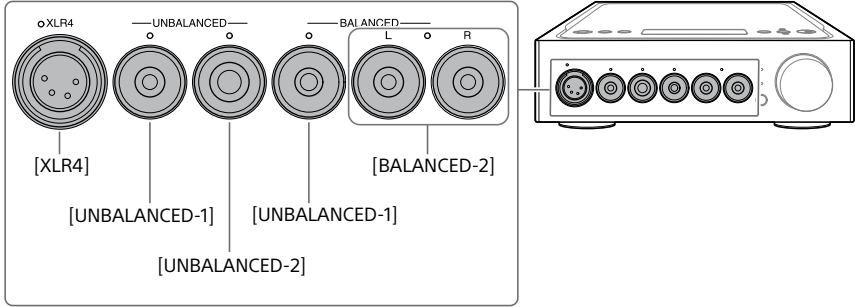

تلميح

عند تحديد مقابس PRE OUT L/R، تظهر [PRE OUT] في نافذة العرض.

2 تحقق من إضاءة المؤشر الموجود على مقبس سماعة الرأس المحدد.

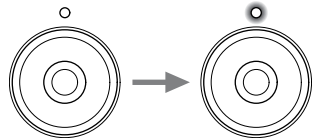

تلميح

عند تحديد مقابس PRE OUT L/R، يتم إيقاف تشغيل جميع المؤشرات الموجودة على مقابس سماعة الرأس.

مميزات Hi-Res Audio Player

"Hi-Res Audio Player" هو برنامج المشغل الذي يتيح لك تشغيل ملفات الصوت عالية الجودة بتشغيل بسيط.

- التشغيل السهل لملفات الصوت عالية الدقة
- يمكنك تشغيل ملفات الصوت عالية الدقة، مثل ملفات DSD، التي تم شراؤها في مواقع توزيع الموسيقى، وغيرها عن طريق توصيل الجهاز بالكمبيوتر، وتنفيذ إعدادات البرنامج البسيطة.
- وظيفة قائمة التشغيل
- يمكنك إنشاء قوائم التشغيل للاستماع إلى مسارات الصوت التي تعجبك بالترتيب الذي ترغبه عن طريق سحب وإفلات ملفات الموسيقى إلى "Hi-Res Audio Player". يمكن حفظ وتحرير قوائم التشغيل التي تم إنشاؤها.
- تشغيل الموسيقى بجودة صوت أعلى
- عن طريق تخزين بيانات الصوت في الذاكرة النشطة للكمبيوتر قبل التشغيل، يمكن خفض حمل وحدة المعالجة المركزية (CPU)، ويمكنك تشغيل ملفات الموسيقى بجودة صوت أكثر ثباتًا.

التنسيق المدعوم

يدعم برنامج Hi-Res Audio Player تنسيقات ملفات الصوت التالية.

- DSF (.dsf) : 2.8 ميغاهرتز / 5.6 ميغاهرتز / 11.2 ميغاهرتز / 22.4 ميغاهرتز
- DSDIFF (.dff) : 2.8 ميغاهرتز / 5.6 ميغاهرتز / 11.2 ميغاهرتز / 22.4 ميغاهرتز
- PCM (.wav/.aiff/.aif) : 44.1 كيلوهرتز - 768 كيلوهرتز، 16 بت - 32 بت
- FLAC (.flac) : 44.1 كيلوهرتز - 384 كيلوهرتز، 16 بت - 32 بت
- ALAC (.m4a) : 44.1 كيلوهرتز - 384 كيلوهرتز، 16 بت - 32 بت
- MP3 (.mp3) : 32 كيلوبايت/ثانية - 320 كيلوبايت/ثانية

في حالة عدم تثبيت برنامج التشغيل لأنظمة 7 Windows 8/Windows 8.1/Windows 10، تفضل بزيارة موقع الويب من عنوان URL أدناه. في موقع الويب، أدخل "TA-ZH1ES" في نافذة البحث، وقم بتنزيل برامج التشغيل لمنفذ USB، ثم قم بتثبيته.
 للعملاء في أوروبا: <http://support.sony-europe.com/>
 للعملاء في الولايات المتحدة الأمريكية وكندا: <http://esupport.sony.com/>
 للعملاء في المناطق الأخرى: <http://www.sony-asia.com/support>

لتثبيت برنامج "Hi-Res Audio Player"

1 قم بتثبيت "Hi-Res Audio Player" على الكمبيوتر الذي تم تثبيت منفذ USB له.

تفضل بزيارة موقع الويب من عنوان URL أدناه. في موقع الويب، أدخل "TA-ZH1ES" في نافذة البحث، وقم بتنزيل "Hi-Res Audio Player"، ثم قم بتثبيته. بالنسبة لإجراءات التثبيت والتشغيل، ارجع إلى نفس عنوان URL.
 للعملاء في أوروبا: <http://support.sony-europe.com/>
 للعملاء في الولايات المتحدة الأمريكية وكندا: <http://esupport.sony.com/>
 للعملاء في المناطق الأخرى: <http://www.sony-asia.com/support>

2 ابدأ تشغيل "Hi-Res Audio Player" الذي تم تثبيته على الكمبيوتر.

3 حدد [Configure] - [Device] من شريط الأدوات ببرنامج "Hi-Res Audio Player"، ثم حدد [Sony Headphone Amplifier Driver] [Device].

تم الانتهاء من إعداد الكمبيوتر.

الاستماع إلى مصدر الموسيقى بالكمبيوتر

إعداد الكمبيوتر

لتثبيت برنامج التشغيل لمنفذ USB

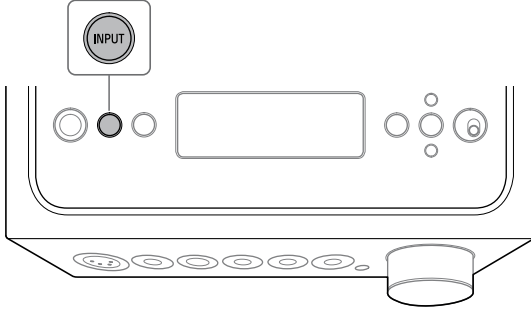

1 اضغط على INPUT بشكل متكرر لتحديد [PC (USB-B)].

يظهر [PC (USB-B)] في نافذة العرض.

2 قم بتشغيل الكمبيوتر وقم بتثبيت برنامج التشغيل لمنفذ USB بمكبر الصوت.

تختلف طريقة التثبيت لبرنامج التشغيل وفقاً لنظام التشغيل بالكمبيوتر المتصل.

Windows 10/Windows 8.1/Windows 8/Windows 7

يتم تثبيت برنامج التشغيل لمنفذ USB تلقائياً عند اكتشاف مكبر الصوت بواسطة الكمبيوتر.

Windows Vista

تفضل زيارة موقع الويب من عنوان URL أدناه. في موقع الويب، أدخل "TA-ZH1ES" في نافذة البحث، وقم بتنزيل برامج التشغيل لمنفذ USB، ثم قم بتثبيته.

للعملاء في أوروبا: <http://support.sony-europe.com/>

للعملاء في الولايات المتحدة الأمريكية وكندا: <http://esupport.sony.com/>

للعملاء في المناطق الأخرى: <http://www.sony-asia.com/support>

Mac

لا يلزم تثبيت برنامج التشغيل.

3 تحقق من إضاءة المؤشر الموجود على مقبس سماعة الرأس المحدد.

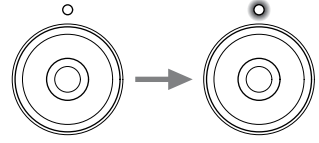

تلميح

عند تحديد مقابس PRE OUT L/R، يتم إيقاف تشغيل جميع المؤشرات الموجودة على مقابس سماعة الرأس.

4 اضغط على **INPUT** بشكل متكرر لعرض اسم الإدخال بجهاز مصدر الموسيقى في نافذة العرض.

الجهاز واسم الإدخال

WALKMAN®/الهاتف الذكي: [WALKMAN]

الجهاز المزود بمقابس خرج الصوت التناظرية (LINE): [ANALOG (LINE)]

الجهاز المزود بمقابس خرج محوري رقمي: [DIGITAL (COAX)]

الجهاز المزود بمقابس خرج بصري رقمي: [DIGITAL (OPT)]

5 تشغيل جهاز مصدر الموسيقى.

6 أدر مقبض مستوى الصوت لضبط مستوى الصوت.

وفقًا لسماعات الرأس، قد يظل مستوى الصوت منخفضًا. في هذه الحالة، اضبط GAIN على "H" بعد خفض مستوى الصوت. في الاستخدام العادي، يجب ضبط GAIN على "L".

الاستماع إلى مصدر الموسيقى بجهاز WALKMAN® أو الهاتف الذكي أو جهاز الصوت/الفيديو

لمعرفة التفاصيل حول التنسيق المدعوم، راجع «المواصفات» بـ «الاحتياطات/المواصفات» (دليل منفصل).

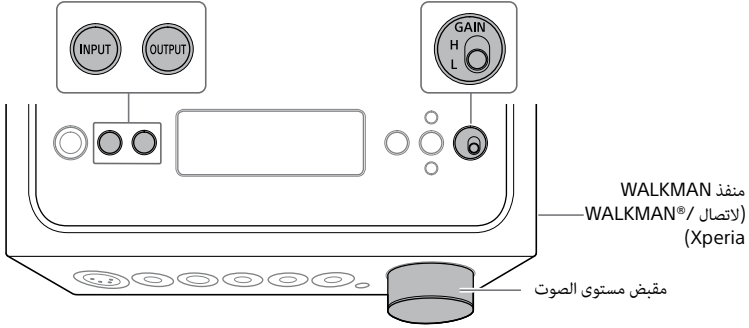

1 إجراء الاتصال للتشغيل (الصفحات من 10 إلى 18).

2 اضغط على OUTPUT بشكل متكرر لتحديد مقبس سماعة الرأس للإخراج.

يظهر اسم الإخراج المحدد في نافذة العرض.

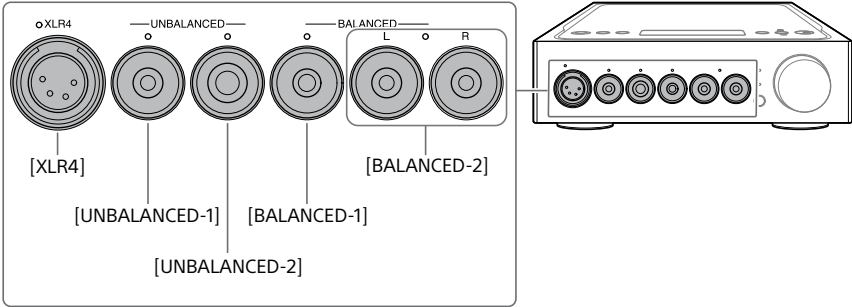



تلميح

عند تحديد مقابس PRE OUT L/R، تظهر [PRE OUT] في نافذة العرض.

الاتصال 3: توصيل سلك التيار المتردد

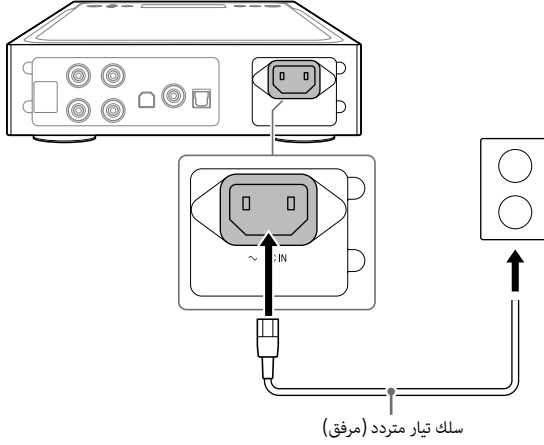
1 توصيل مقبس AC IN بمكبر الصوت بمأخذ الحائط بسلك التيار المتردد (مرفق).



2 اضغط على  (الطاقة) لتشغيل مكبر الصوت.

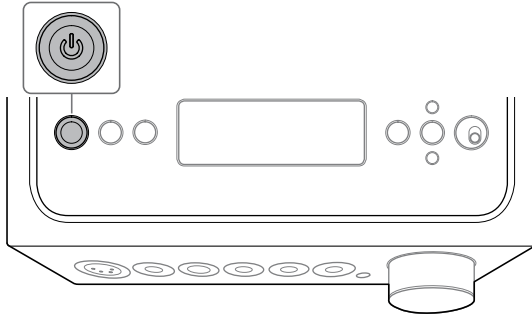

توصيل مقابس خرج الصوت (PRE OUT) بدون استخدام مقبس سماعة الرأس

عند توصيل جهاز مثل مكبر الصوت المدمج، السماعة النشطة، وغيرها بمقابس PRE OUT L/R بمكبر الصوت، يمكنك الاستمتاع بالصوت عن طريق إخراج الصوت من السماعات.

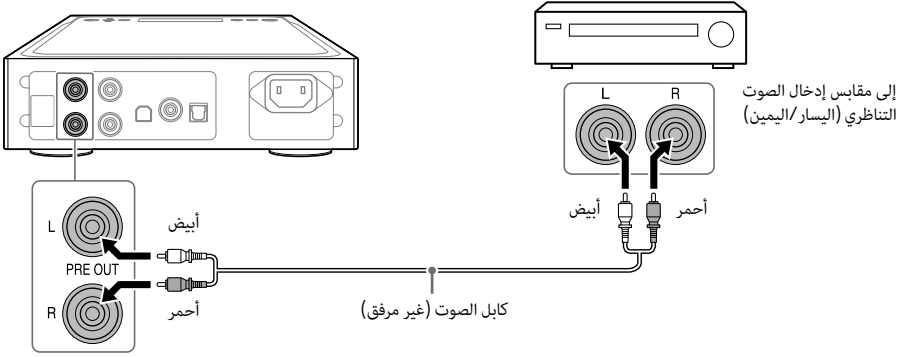

تلميح

يمكنك تغيير إعداد [PRE OUT] عن طريق تشغيل القائمة، لمعرفة التفاصيل، راجع الصفحة 29.

التوصيل باستخدام الاتصال غير المتوازن

تحديد مقبس سماعة الرأس لسماعات الرأس.

□ سماعات الرأس بقباس قياسي (قطره 6.3 مم)

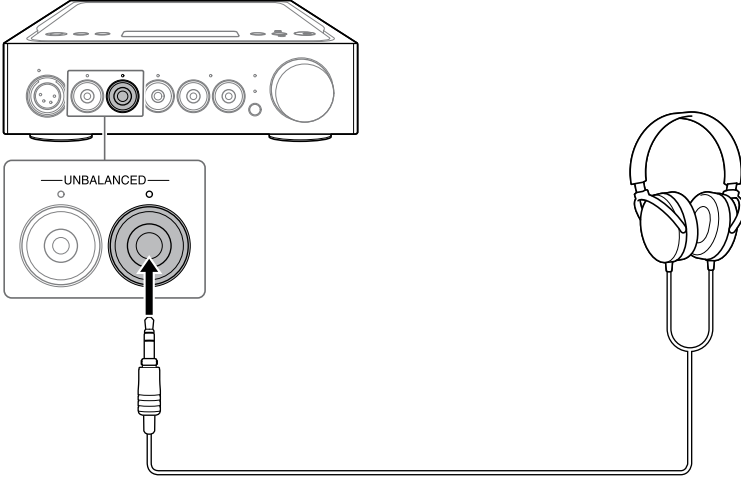

□ سماعات الرأس بقباس صغير استريو (قطره 3.5 مم)

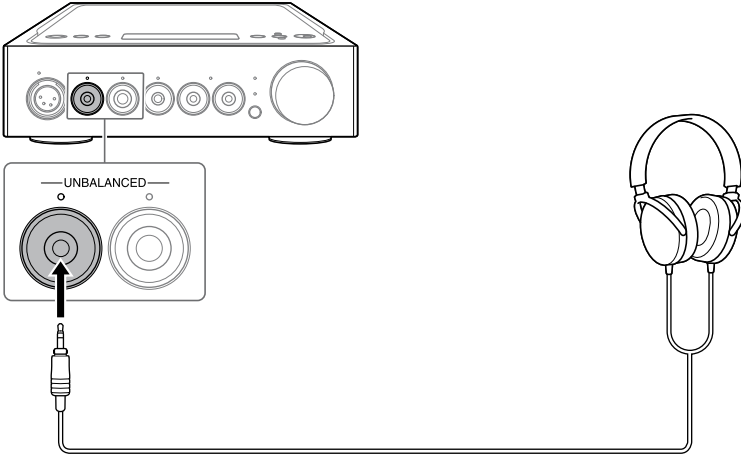

سماعات الرأس المزودة بقباس XLR4 (متوازن 4 سنون) □

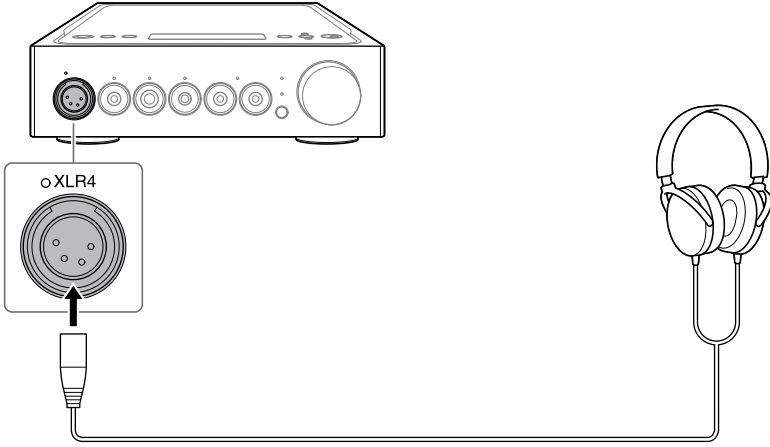

AR

الاتصال 2: توصيل سماعات الرأس

التوصيل باستخدام الاتصال المتوازن

تحديد مقبس سماعة الرأس لسماعات الرأس.

□ سماعات الرأس المزودة بمقابس قياسي متوازن (قطره 4.4 مم)

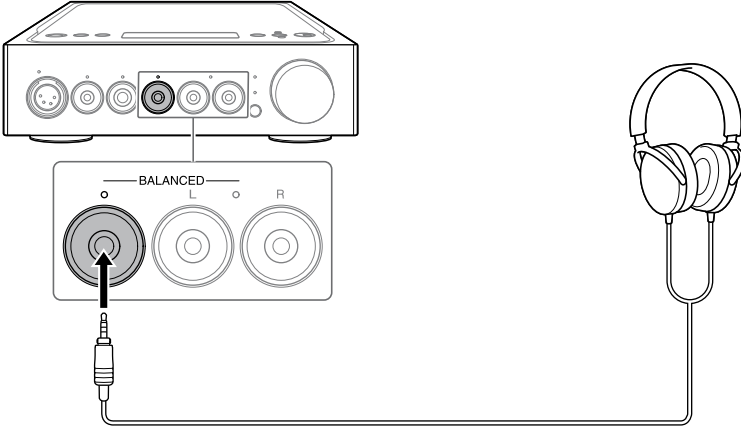

□ سماعات الرأس بمقابس صغير بـ 3 أقطاب (قطره 3.5 مم) (x2)

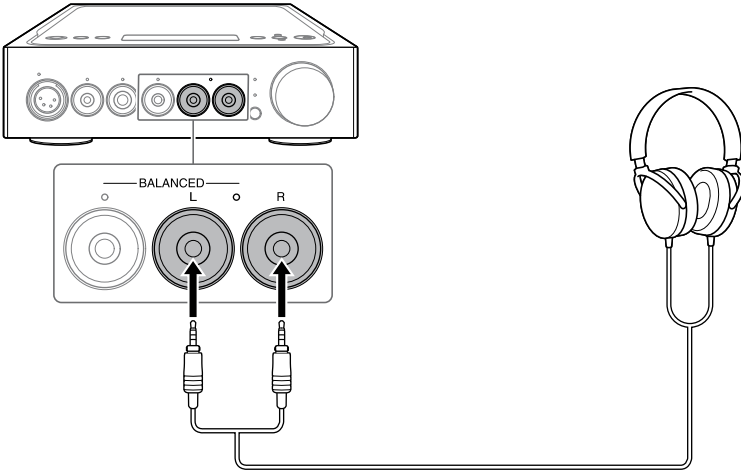

الكمبيوتر

توصيل منفذ USB-B الخاص بمكبر الصوت بالكمبيوتر.

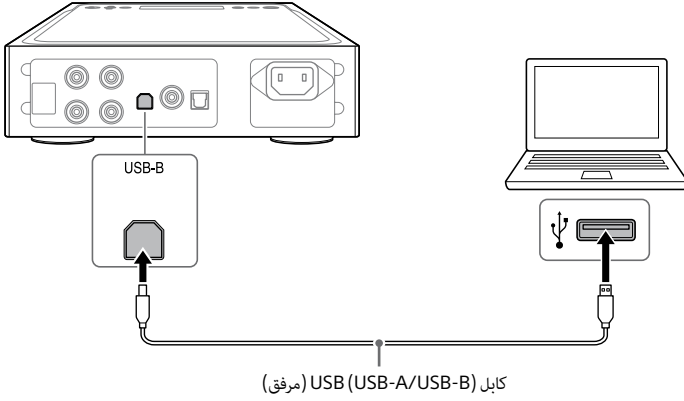

تلميح

للاستماع إلى الموسيقى بالكمبيوتر، يجب تثبيت برنامج التشغيل لمنفذ USB و"Hi-Res Audio Player" بالكمبيوتر. لمعرفة التفاصيل، راجع «إعادة ضبط الإعدادات إلى الإعدادات الافتراضية للمصنع» (صفحة 27) و«لتثبيت برنامج "Hi-Res Audio Player"» «إعادة ضبط الإعدادات إلى الإعدادات الافتراضية للمصنع» (صفحة 27).

□ جهاز مزود بمقبس خرج بصري رقمي

قم بتوصيل الجهاز بمقبس خرج بصري رقمي مثل مشغل CD بمقبس OPT IN بمكبر الصوت.

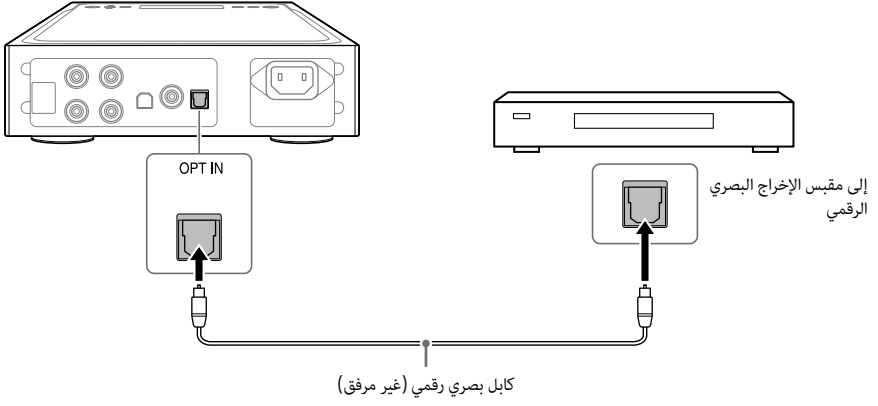

جهاز الصوت/ الفيديو

حدد طريقة التوصيل لمقبس الإخراج بجهازك.

جهاز مزود بمقبس إخراج الصوت التناظري (LINE)

قم بتوصيل الجهاز بمقبس إخراج الصوت التناظري (LINE) مثل مشغل التسجيل (PS-HX500) بمقبس LINE IN L/R بالصوت.

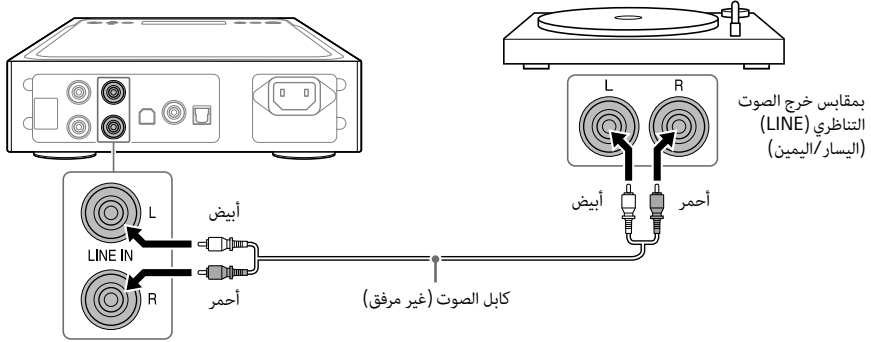

جهاز مزود بمقبس خرج محوري رقمي

قم بتوصيل الجهاز باستخدام مقبس خرج محوري رقمي مثل مشغل CD بمقبس COAX IN بمكبّر الصوت.

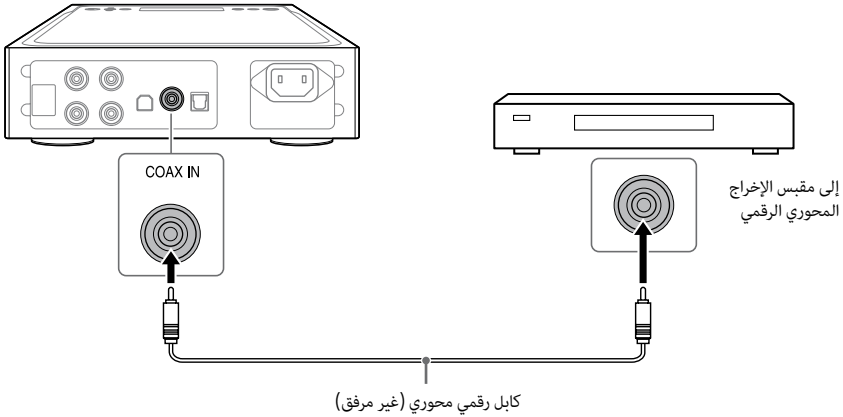

الاتصال 1: توصيل جهاز الإدخال

WALKMAN®

قم بتوصيل جهاز WALKMAN® المدعوم بالإخراج الرقمي بمنفذ WALKMAN (لتوصيل جهاز WALKMAN®/Xperia) بمكبر الصوت.

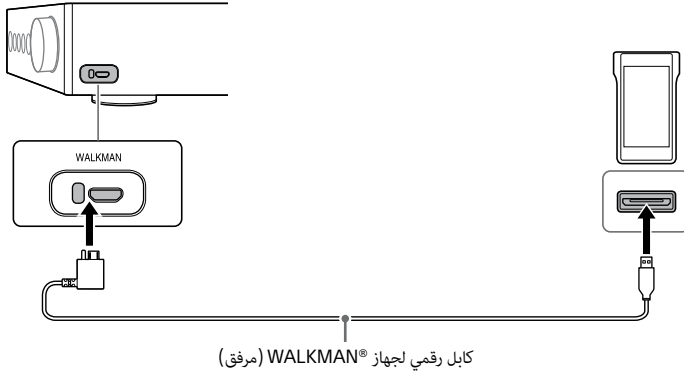

تلميح

يمكنك شحن جهاز WALKMAN® أثناء التشغيل إذا كان يدعم الكابل الرقمي لجهاز WALKMAN® (مرفق).

الهاتف الذكي

قم بتوصيل الهاتف الذكي (Xperia) بمنفذ WALKMAN (لاتصال WALKMAN®/Xperia) بمكبر الصوت.

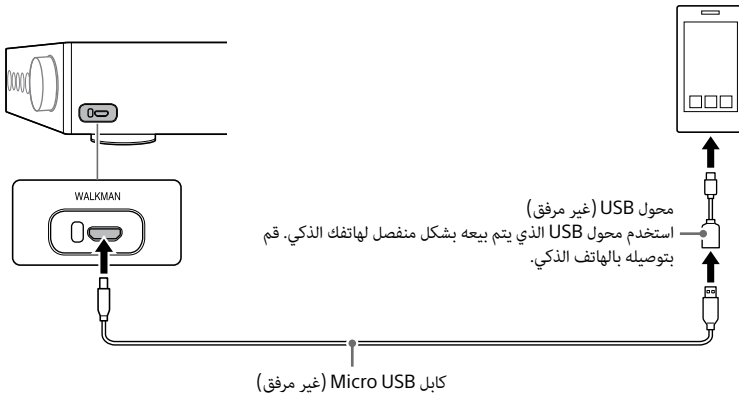

لإدخال البطاريات

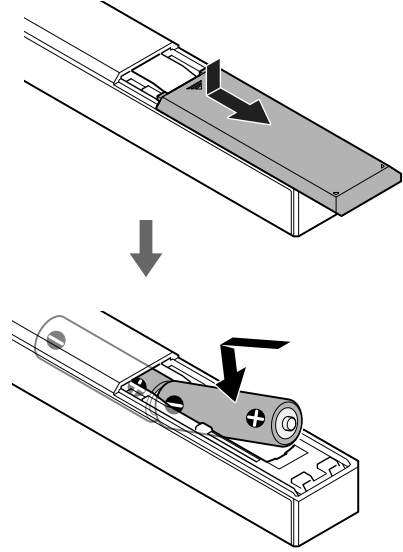

ملاحظات

- لا تترك وحدة التحكم عن بعد في مكان ساخن أو رطب للغاية.
- لا تستخدم بطارية جديدة وأخرى قديمة معًا.
- لا تخلط أنواع مختلفة من البطاريات.
- إذا كنت لا تنوي استخدام وحدة التحكم عن بعد لفترة طويلة، فقم بإزالة البطاريات لتجنب التلف المحتمل من تسرب البطارية والتآكل.

وحدة التحكم عن بعد

4 زر DIMMER

لضبط سطوع نافذة العرض.
في كل مرة تضغط على الزر، يتغير سطوع نافذة العرض على النحو التالي:
ساطع ← داكن ← إيقاف ← ساطع ...

عند إيقاف تشغيل نافذة العرض، يتم إيقاف تشغيل المؤشرات الموجودة على اللوحة الأمامية لمكبر الصوت.

5 أزرار +/- VOLUME

لضبط مستوى الصوت.

6 زر MUTING

لإيقاف تشغيل الصوت مؤقتًا. عند تشغيل كتم الصوت، يظهر [MUTING] في نافذة العرض.
يتم إلغاء كتم الصوت عن طريق الضغط على هذا الزر مرة أخرى أو زيادة مستوى الصوت باستخدام + VOLUME على وحدة التحكم عن بعد.

7 زر DISPLAY

لتغيير العرض في نافذة العرض أثناء التشغيل. يمكنك تحديد عرض التشغيل العادي [NORMAL] أو عرض إشارة الإدخال/الإخراج [FORMAT]. للاطلاع على تفاصيل حول العرض أثناء التشغيل، راجع «تغيير نافذة العرض» (صفحة 26).

8 زر OUTPUT

لتحديد مقبس سماعة الرأس أو مقابس PRE OUT L/R للإخراج عن طريق الضغط على هذا الزر بشكل متكرر. يظهر اسم الإخراج المحدد في نافذة العرض (صفحة 19). عند تحديد مقابس PRE OUT L/R للإخراج، راجع «توصيل مقابس خرج الصوت (PRE OUT) بدون استخدام مقبس سماعة الرأس» (صفحة 17).

9 زر DSEE HX

لتشغيل/إيقاف تشغيل وظيفة DSEE HX. عند تشغيل وظيفة DSEE HX عن طريق الضغط على الزر، يتم استدعاء إعداد [DSEE HX] الذي تم ضبطه في القائمة. يضيء مؤشر DSEE HX أثناء تشغيل وظيفة DSEE HX. للاطلاع على تفاصيل حول وظيفة DSEE HX، راجع «قائمة عناصر القائمة» (صفحة 28).

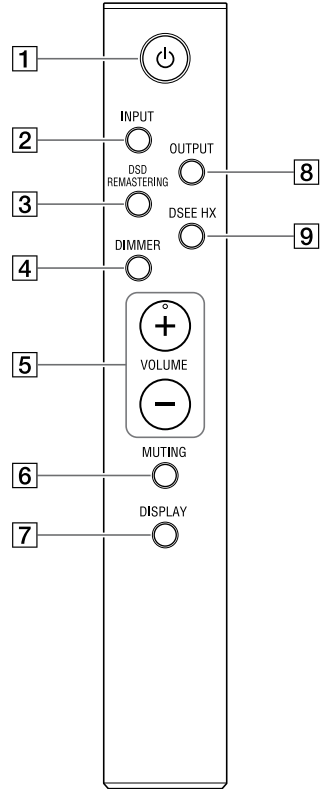

1 زر (الطاقة)

لتشغيل/إيقاف تشغيل مكبر الصوت.

2 زر INPUT

لتحديد جهاز مصدر الموسيقى عن طريق الضغط على هذا الزر بشكل متكرر. يظهر اسم الإدخال المحدد في نافذة العرض (صفحة 19).

3 زر DSD REMASTERING

لتشغيل/إيقاف تشغيل وظيفة تكرار DSD. يضيء مؤشر DSD RE. أثناء تشغيل وظيفة تكرار DSD. للاطلاع على تفاصيل حول وظيفة تكرار DSD، راجع «قائمة عناصر القائمة» (صفحة 28).

اللوحة العلوية

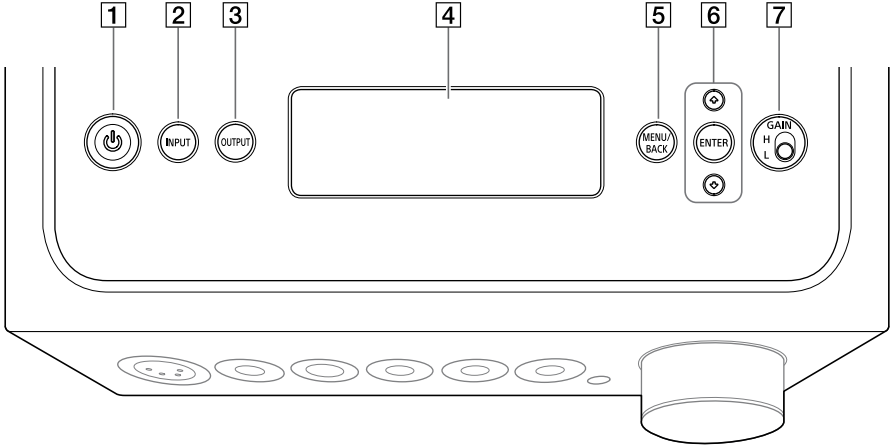

1 زر (الطاقة)

لتشغيل/إيقاف تشغيل مكبر الصوت. يضيء المؤشر عند تشغيل مكبر الصوت.

5 زر MENU/BACK

لعرض القائمة في نافذة العرض. عند الضغط على هذا الزر أثناء عرض القائمة، تعود الشاشة إلى شاشة التشغيل.

2 زر INPUT

لتحديد جهاز مصدر الموسيقى عن طريق الضغط على هذا الزر بشكل متكرر. يظهر اسم الإدخال المحدد في نافذة العرض (صفحة 19).

6 زر ENTER/↑/↓

حدد عنصر القائمة أو قيمة الإعداد في نافذة العرض عن طريق الضغط على ↑/↓، وتحديد الاختيار عن طريق الضغط على ENTER.

3 زر OUTPUT

لتحديد مقبس سماعة الرأس أو مقابس PRE OUT L/R للإخراج عن طريق الضغط على هذا الزر بشكل متكرر. يظهر اسم الإخراج المحدد في نافذة العرض (صفحة 19). عند تحديد مقابس PRE OUT L/R للإخراج، راجع «توصيل مقابس خرج الصوت (PRE OUT) بدون استخدام مقبس سماعة الرأس» (صفحة 17).

7 مفتاح تحديد GAIN (H/L)

لضبط كسب مقبس سماعة الرأس. إذا كان مستوى صوت سماعات الرأس صغيرًا، فاضغط على "H" بعد خفض مستوى الصوت. في الاستخدام العادي، اضبط على "L" (الصفحات 19، 24).

4 نافذة العرض

لعرض اسم الإدخال، وتنسيق إشارة الإدخال، وعناصر القائمة، وغيرها (صفحة 26).

اللوحة الجانبية اليمنى

1 منفذ WALKMAN® (لاتصال WALKMAN /Xperia™ (صفحة 10)

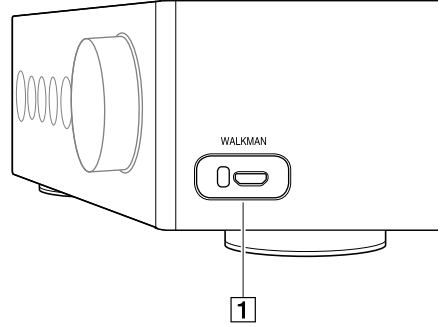

اللوحة الخلفية

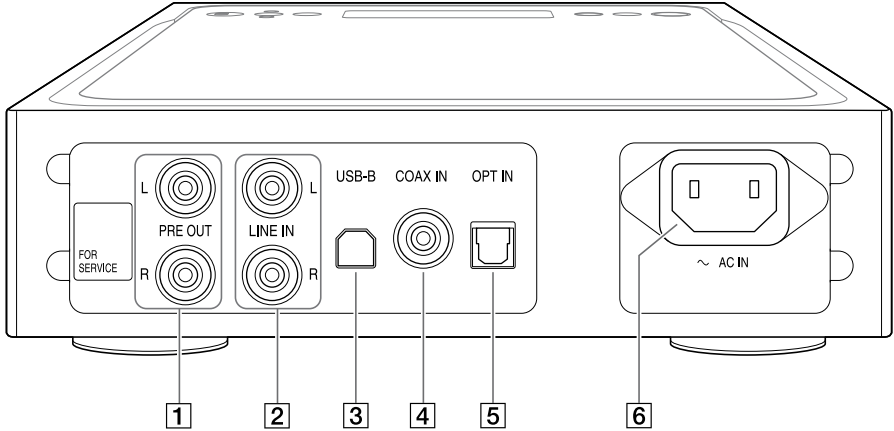

4 مقبس COAX IN (محوري) (صفحة 11)

5 مقبس OPT IN (بصري) (صفحة 12)

6 مقبس AC IN (صفحة 18)

1 مقابس PRE OUT L/R (صفحة 17)

2 مقابس LINE IN L/R (صفحة 11)

3 منفذ USB-B (صفحة 13)

تلميح

لا تنزع الملصق باسم "FOR SERVICE". فهو مخصص لموظفي الخدمة فقط.

أثناء تحديد مقبس سماعة الرأس، يضيء المؤشر الموجود على مقبس سماعة الرأس المحددة.

قابس وشكل سماعات الرأس

مقبس سماعة الرأس بمكبّر الصوت

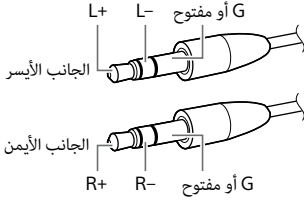

5 مقبس سماعة رأس صغير مزود بـ 3 أقطاب
اتصال متوازن، قطره 3.5 مم) × 2

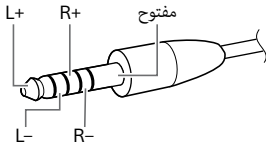
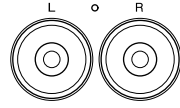

6 مقبس سماعة رأس قياسي متوازن
(قطره 4.4 مم)

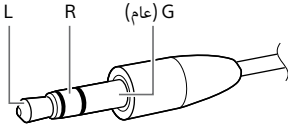
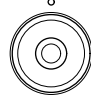

7 مقبس سماعة رأس قياسي
(قطره 6.3 مم)

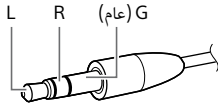
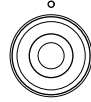

8 مقبس سماعة رأس استريو صغير
(قطره 3.5 مم)

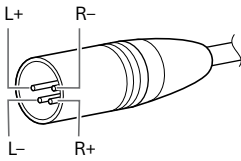
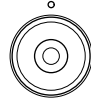

9 XLR4 مقبس سماعة الرأس (متوازن 4 سنون)

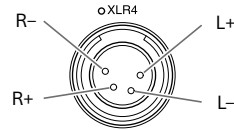

ملاحظة

عند القيام بتحويل الاتصال المتوازن إلى الاتصال غير المتوازن، قد يتعرض مكبر الصوت للتلف.

دليل إلى الأجزاء وعناصر التحكم

اللوحة الأمامية

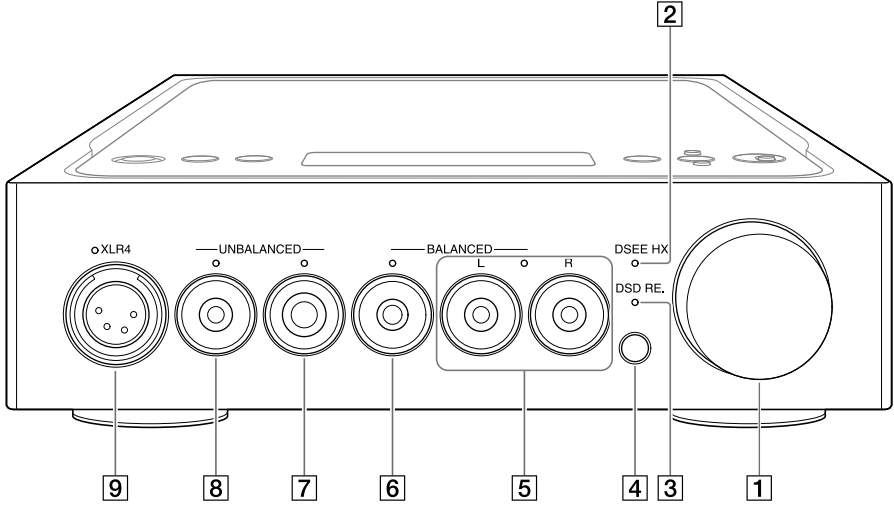

1 مقبض مستوى الصوت
لضبط مستوى الصوت.

2 مؤشر DSEE HX
يضيء أثناء تشغيل وظيفة DSEE HX (صفحة 28).

تلميح

بينما يتم إدخال إشارة إدخال غير مدعومة، يضيء المؤشر وينطفئ على الفور عند تشغيل وظيفة DSEE HX.

3 مؤشر DSD RE.
يضيء أثناء تشغيل وظيفة تكرار DSD (صفحة 28).

4 مستشعر وحدة التحكم عن بعد

جدول المحتويات

- 2 الملحقات المرفقة
- 4 دليل إلى الأجزاء وعناصر التحكم

الاتصال:

- 10 الاتصال 1: توصيل جهاز الإدخال
- 10 WALKMAN®
- 10 الهاتف الذكي
- 11 جهاز الصوت/الفيديو
- 13 الكمبيوتر
- 14 الاتصال 2: توصيل سماعات الرأس
- 14 التوصيل باستخدام الاتصال المتوازن
- 16 التوصيل باستخدام الاتصال غير المتوازن
- 17 توصيل مقابس خرج الصوت (PRE OUT) بدون استخدام مقبس سماعة الرأس
- 18 الاتصال 3: توصيل سلك التيار المتردد

الاستماع إلى الموسيقى:

- 19 الاستماع إلى مصدر الموسيقى بجهاز WALKMAN® أو الهاتف الذكي أو جهاز الصوت/الفيديو
- 21 الاستماع إلى مصدر الموسيقى بالكمبيوتر
- 21 إعداد الكمبيوتر
- 24 تشغيل مصدر الموسيقى بالكمبيوتر

استخدام الوظائف المتعددة:

- 26 تغيير نافذة العرض
- 27 تشغيل القائمة
- 30 تحري الخلل وإصلاحه
- 33 الفهرس

نبذة عن الأدلة المرفقة

الدليلان التاليان مرفقان.

تعليمات التشغيل (هذا الدليل)

يوفر لك معلومات حول كيفية الاستخدام.

الاحتياطات/المواصفات (دليل منفصل)

يوفر لك الاحتياطات ومواصفات المنتج.

الملحقات المرفقة

وحدة التحكم عن بعد

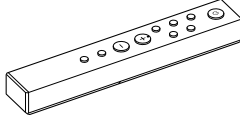

مكبر صوت سماعة الرأس

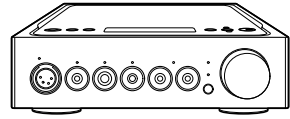

بطاريات R03 (بحجم AAA)



سلك تيار متردد

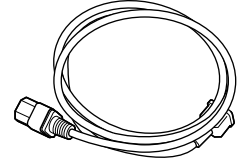

تعليمات التشغيل (هذا الدليل)

الاحتياطات/المواصفات

كابل USB (USB-A/USB-B)

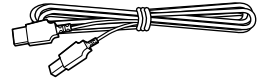

كابل رقمي لجهاز WALKMAN®

