



**marantz®**

# Интегральный усилитель **HD-AMP1**

На одном листе бумаги можно распечатать несколько страниц руководства в формате PDF.

Руководство пользователя

Передняя  
панель

Дисплей

Задняя  
панель

Пульт ДУ

Предметный  
указатель



<b>Комплект поставки</b>	<b>5</b>
<b>О пульте дистанционного управления</b>	<b>6</b>
Установка батареек	6
Диапазон действия пульта ДУ	6
<b>Основные особенности</b>	<b>7</b>
Высокое качество звучания	7
Высокое качество	8
Простота и удобство использования	8
<b>Наименования и назначение составных частей</b>	<b>9</b>
Передняя панель	9
Дисплей	11
Задняя панель	12
Пульт дистанционного управления	13

## Соединения

<b>Подсоединение акустической системы</b>	<b>17</b>
Подключение динамиков	18
<b>Подключение устройства воспроизведения аудио</b>	<b>19</b>
<b>Подключение ПК или MACINTOSH</b>	<b>20</b>
<b>Подключение iPod или устройства памяти USB через USB-порт</b>	<b>21</b>
<b>Подключение устройств с разъемами для пульта дистанционного управления</b>	<b>23</b>
Управление устройством при помощи пульта дистанционного управления без визуального контакта	23
Удаленное подключение аудиоустройств Marantz	23
<b>Подключение кабеля питания</b>	<b>24</b>



## Воспроизведение

<b>Базовая эксплуатация</b>	<b>26</b>
Включение питания	26
Выбор источника входного сигнала	27
Регулировка уровня громкости	27
Временное отключение звука (приглушение)	27
Регулировка яркости дисплея	28
<b>Использование в качестве цифро-аналогового преобразователя</b>	<b>29</b>
Подключение и воспроизведение с компьютера (USB-DAC)	30
Подключение цифрового устройства и воспроизведение с него (COAX/OPT1/OPT2)	39
<b>Воспроизведение с iPod</b>	<b>40</b>
Воспроизведение с iPod	41
Настройка режима работы (режим On-Display)	42
Выполнение повторного воспроизведения	43
Выполнение воспроизведения в случайном порядке	43
Зарядка iPod	43
<b>Воспроизведение с запоминающего устройства USB</b>	<b>44</b>
Воспроизведение файлов с запоминающих устройств USB	45
Выполнение повторного воспроизведения	47
Выполнение воспроизведения в случайном порядке	47
<b>Воспроизведение звука с устройств, подключенных к разъему ANALOG</b>	<b>48</b>

## Установки

<b>Карта меню</b>	<b>49</b>
Управление меню	50
<b>S. Direct</b>	<b>51</b>
<b>Bass</b>	<b>51</b>
<b>Treble</b>	<b>51</b>
<b>Balance</b>	<b>51</b>
<b>Filter</b>	<b>52</b>
<b>H/P Gain</b>	<b>52</b>
<b>Dimmer</b>	<b>53</b>
<b>iPodMode</b>	<b>53</b>
<b>AutoStby</b>	<b>53</b>



## Рекомендации

<b>Содержание</b>	<b>54</b>
Рекомендации	55
Устранение неполадок	56

## Приложение

<b>Воспроизведение с запоминающих устройств USB</b>	<b>64</b>
Порядок воспроизведения файлов	65
О папках и файлах	66
Как обращаться с носителем	66
<b>Цифро-аналоговый преобразователь</b>	<b>67</b>
<b>Словарь терминов</b>	<b>68</b>
<b>Сведения о торговых марках</b>	<b>70</b>
<b>Технические характеристики</b>	<b>71</b>
<b>Предметный указатель</b>	<b>74</b>



Благодарим за приобретение устройства Marantz.

Чтобы гарантировать его бесперебойную работу, пожалуйста, внимательно прочтите настоящее руководство пользователя, прежде чем приступить к эксплуатации изделия.

Ознакомившись с руководством, используйте его в дальнейшей работе с устройством.

## Комплект поставки

Убедитесь в наличии следующих компонентов в комплекте поставки изделия.

 <p>Краткое руководство пользователя</p>	 <p>CD-ROM (Руководство пользователя)</p>	 <p>Правила техники безопасности</p>	 <p>Сетевой шнур</p>	 <p>Пульт дистанционного управления</p>
 <p>Батарейки R03/AAA</p>	 <p>USB-кабель</p>			



## О пульте дистанционного управления

### Установка батареек

- ① Подвиньте заднюю крышку в направлении стрелки и снимите ее.

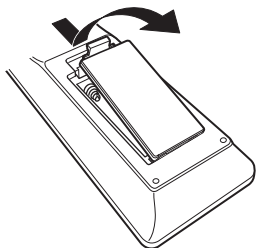

- ② Вставьте две батареи в отсек для батарей надлежащим образом как показано.

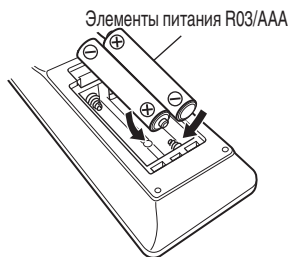

- ③ Вставьте заднюю крышку на место.

### ПРИМЕЧАНИЕ

- Чтобы предотвратить ущерб или утечку жидкости из батареек:
  - Запрещается пользоваться новой батарейкой вместе со старой.
  - Запрещается пользоваться батарейками разных типов.
- В случае утечки жидкости из батареек тщательно вытрите жидкость в отсеке для батареек и вставьте новые батарейки.

### Диапазон действия пульта ДУ

При управлении направляйте пульт ДУ на датчик ДУ.

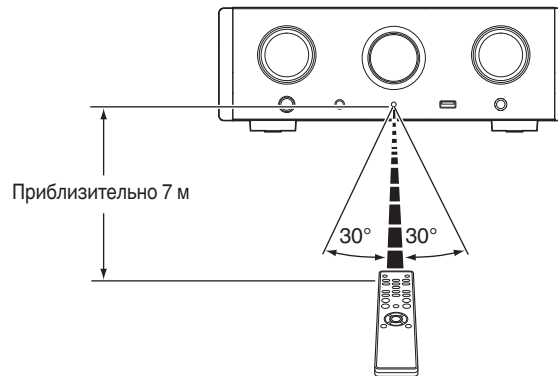

## Основные особенности

### Высокое качество звучания

- **Блокировочный конденсатор большой емкости**  
В цепь источника питания встроен конденсатор большой емкости (3 300 мкФ), тщательно подобранный с учетом его акустических характеристик.
- **Пленочные и электролитические конденсаторы, класс которых соответствует потребностям любителей хорошей аппаратуры**  
В этом устройстве используются такие же пленочные и электролитические конденсаторы, что и в первоклассных моделях.
- **Оснащен усилителем с низким уровнем помех за счет дифференциального входа HDAM, а также фильтром с низким уровнем искажения благодаря высокой скорости передачи HDAM®SA2 усилителя**
- **Двухуровневый блок**

- **Уникальная технология фильтрации Marantz (MMDF: Marantz Musical Digital Filtering)**

Данное устройство имеет функции передискретизации и цифровой фильтрации, работающих на основе оригинального алгоритма, созданного в компании Marantz. Это устройство поддерживает сигнал PCM. Можно выбрать любой из двух типов сигналов в соответствии с собственными предпочтениями.

- **Высококачественная схема наушников**

Это устройство имеет структуру с двумя усилителями, основанную на проектной концепции моделей класса люкс, которая сочетает усилитель напряжения с обратной связью с использованием HDAM®SA2 и буферный блок Darlington без обратной связи. Это позволяет более высокие скорости без создания динамического напряжения под влиянием изменений импеданса в наушниках.

- **Подавление помех**

Для предотвращения ухудшения качества аудио вследствие воздействия помех от внешних устройств, когда данное устройство подключено к внешнему устройству (например, к компьютеру), цепь заземления устройства с входным интерфейсом USB изолирована от цепи аудиосигнала.



## Высокое качество

- **Оборудовано функцией USB-DAC для поддержки воспроизведения звуковых источников высокого разрешения**

Данное устройство поддерживает воспроизведение аудиоформатов высокого разрешения, таких как файлы DSD (2,8/5,6/11,2 МГц) и файлы PCM до 384 кГц/32 бита. В результате этого на устройстве обеспечивается высококачественное воспроизведение файлов высокого разрешения с компьютера через соединение USB-B.

- **Разъемы DIGITAL AUDIO IN (COAXIAL/OPTICAL)**

Вы можете воспроизводить сигналы PCM до 192 кГц/24 бита посредством ввода цифровых аудиосигналов с внешнего устройства в эту установку.

- **Воспроизведение с запоминающих устройств USB (MP3/WMA/AAC/WAV/FLAC/ALAC/AIFF/DSD) и устройств iPod®/iPhone®**

Вы можете воспроизводить аудиофайлы, записанные на запоминающем устройстве USB или iPod/iPhone, посредством подсоединения запоминающего устройства USB или iPod/iPhone к порту USB.

## Простота и удобство использования

- **Автоматическое опознавание iPod® заряжает Ваше устройство даже после переключения установки в режим ожидания (☞ стр. 21)**
- **Предусмотрена функция автоматического режима ожидания, снижающая энергопотребление**





## Наименования и назначение составных частей

Для кнопок, не описанных на данной странице, см. страницы указанные в скобках ( ).

### Передняя панель

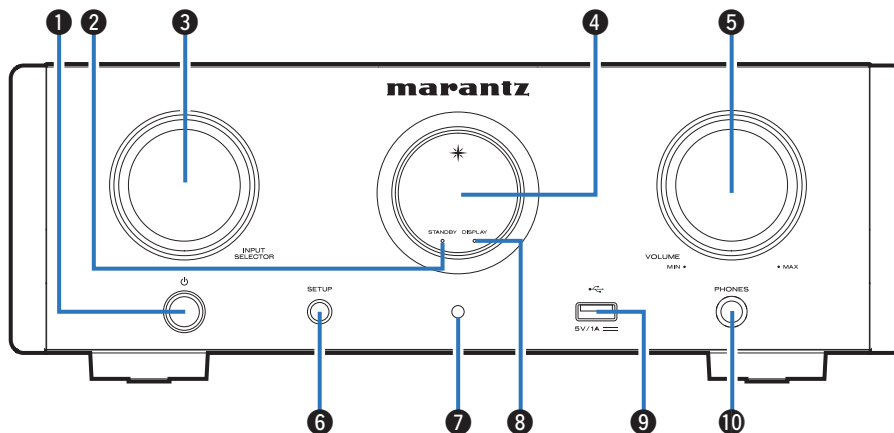

#### 1 Кнопка включения питания (⏻)

Используется для включения и выключения питания (режим ожидания). (☞ стр. 26)

#### 2 Индикатор режима ожидания (STANDBY)

Цвет индикатора режима ожидания будет изменен в зависимости от состояния устройства.

- Питание включено : Выключено
- Обычный режим ожидания : Красный
- Ожидание зарядки iPod : Оранжевый

#### 3 Ручка выбора источника входного сигнала (INPUT SELECTOR)

Используются для выбора источника входного сигнала. (☞ стр. 27)

#### 4 Дисплей

Здесь отображается информация, такая как статус воспроизведения и источник входного сигнала.

#### 5 Ручка VOLUME

Используется для регулировки уровня громкости.

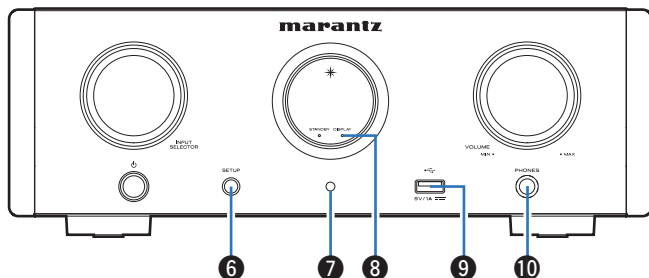

#### 6 Кнопка SETUP

Используется для настройки данного устройства.

#### 7 Датчик пульта ДУ

Используется для приема сигналов от пульта дистанционного управления. (📖 стр. 6)

#### 8 Индикатор выключенного дисплея (DISPLAY)

Этот индикатор горит при выключенном дисплее. (📖 стр. 28)

#### 9 USB-порт (🔌)

Используется для подключения iPod или запоминающего устройства USB. (📖 стр. 21)

#### 10 Штекер наушников (PHONES)

Используется для подключения наушников.

- При подключении наушников к этому разъему звук перестает выводиться через клеммы динамиков и разъем SUBWOOFER OUT.
- Для параметра "S.Direct" устанавливается значение "On" при подключении наушников. (📖 стр. 51)

#### ПРИМЕЧАНИЕ

- Чтобы предотвратить ухудшение слуха, не следует слишком высоко поднимать уровень громкости при использовании головных телефонов.



## Дисплей

Здесь отображается название источника входного сигнала, частота дискретизации, значения настроек и другая информация.

### ■ Дисплей цифро-аналогового преобразователя

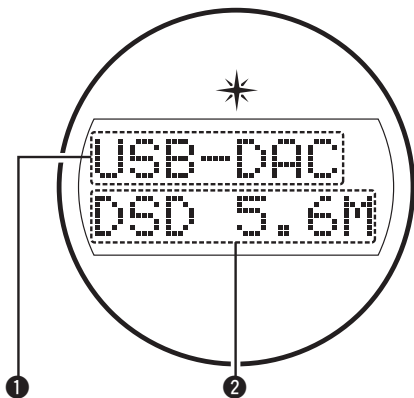

- ① **Индикатор источника входного сигнала**  
Этот индикатор показывает выбранный источник входного сигнала (USB-DAC/COAX/OPT1/OPT2).
- ② **Дисплей частоты дискретизации**  
Этот индикатор отображает частоту дискретизации входного аудиосигнала.

### ■ Индикатор воспроизведения с iPod/USB

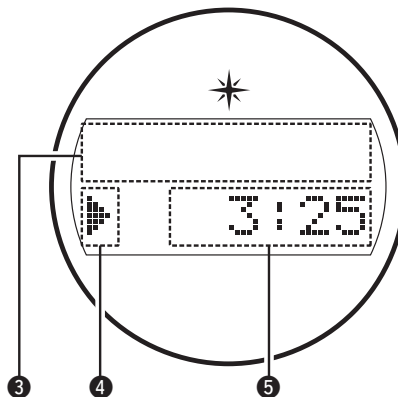

- ③ **Информационный дисплей**  
Этот индикатор отображает информацию о дорожке и т. д.
- ④ **Индикаторы режима воспроизведения**  
▶: Отображается во время воспроизведения.  
||: Отображается во время паузы.
- ⑤ **Индикатор времени**  
Этот индикатор отображает прошедшее время текущей дорожки.

## Задняя панель

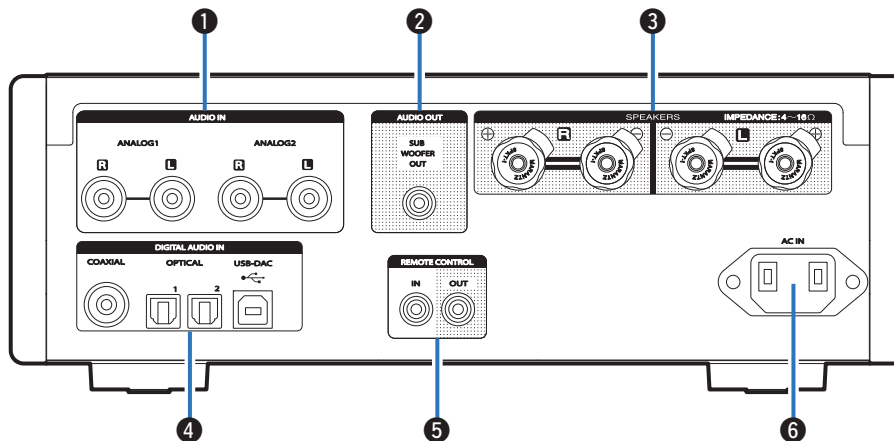

### 1 Разъемы AUDIO IN

Используются для подключения устройств, оборудованных аналоговыми аудиоразъемами. (☞ стр. 19)

### 2 Разъем SUBWOOFER OUT

Используется для подключения сабвуфера со встроенным усилителем. (☞ стр. 18)

### 3 Клеммы динамиков (SPEAKERS)

Используются для подключения динамиков. (☞ стр. 18)

### 4 Разъемы DIGITAL AUDIO IN

Служит для подключения компьютера или устройств, оснащенных цифровыми выходными аудиоразъемами. (☞ стр. 19)

### 5 Входные/выходные разъемы для дистанционного управления (REMOTE CONTROL IN/OUT)

Используются для подключения к аудиоустройству Marantz, поддерживающему функцию дистанционного управления. (☞ стр. 23)

### 6 Вход AC (AC IN)

Используется для подключения шнура питания. (☞ стр. 24)



## Пульт дистанционного управления

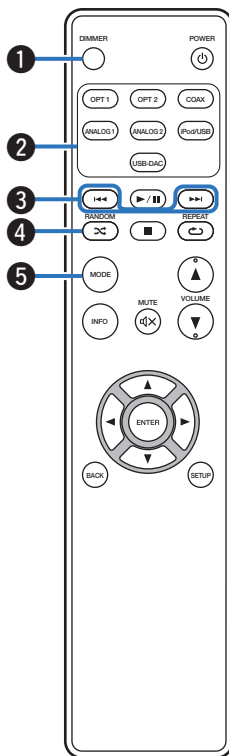

### 1 Кнопка DIMMER

Регулирует яркость дисплея данного устройства. (☞ стр. 28)

### 2 Кнопки выбора источника входного сигнала

Используются для выбора источника входного сигнала. (☞ стр. 27)

### 3 Кнопки пропуска (⏮, ⏭)

Осуществляет переход к началу дорожки. Нажмите и удерживайте для перемотки вперед/назад.

- “Настройка режима работы (режим On-Display)” (☞ стр. 42)
- “Воспроизведение файлов с запоминающих устройств USB” (☞ стр. 46)

### 4 Кнопка RANDOM (⏮)

Используется для переключения на режим случайного воспроизведения.

- iPod: “Выполнение воспроизведения в случайном порядке” (☞ стр. 43)
- USB: “Выполнение воспроизведения в случайном порядке” (☞ стр. 47)

### 5 Кнопка MODE

Переключает режим воспроизведения.

- “Настройка режима работы (режим On-Display)” (☞ стр. 42)
- “Воспроизведение файлов с запоминающих устройств USB” (☞ стр. 46)



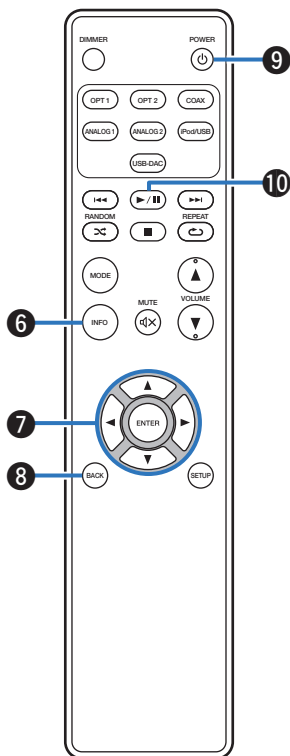

#### 6 Кнопка информации (INFO)

Переключает отображаемые элементы, такие как название альбома и название композиции, на экране воспроизведения.

- “Настройка режима работы (режим On-Display)” (🔗 [стр. 42](#))
- “Воспроизведение файлов с запоминающих устройств USB” (🔗 [стр. 46](#))

#### 7 Кнопки курсора (Δ∇◀▶)

Используются для выбора пунктов.

- “Настройка режима работы (режим On-Display)” (🔗 [стр. 42](#))
- “Воспроизведение файлов с запоминающих устройств USB” (🔗 [стр. 46](#))
- “Управление меню” (🔗 [стр. 50](#))

#### 8 Кнопка BACK

Возвращает к предыдущему пункту. (🔗 [стр. 50](#))

#### 9 Кнопка POWER (⏻)

Используется для включения и выключения питания (режим ожидания). (🔗 [стр. 26](#))

#### 10 Кнопка воспроизведения/паузы (▶/⏸)

Воспроизводит или приостанавливает воспроизведение дорожки.

- “Настройка режима работы (режим On-Display)” (🔗 [стр. 42](#))
- “Воспроизведение файлов с запоминающих устройств USB” (🔗 [стр. 46](#))



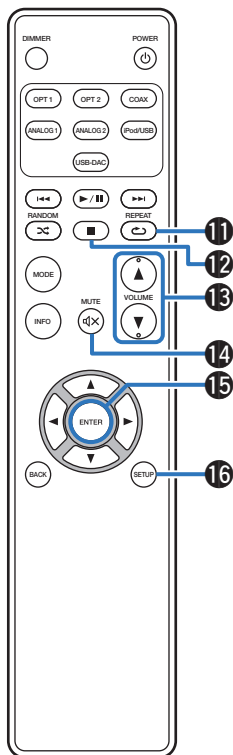

### 11 Кнопка REPEAT (↺)

Переключает в режим повторного воспроизведения.

- iPod: "Выполнение повторного воспроизведения" (👉 стр. 43)
- USB: "Выполнение повторного воспроизведения" (👉 стр. 47)

### 12 Кнопка остановки (■)

Останавливает воспроизведение.

- "Настройка режима работы (режим On-Display)" (👉 стр. 42)
- "Воспроизведение файлов с запоминающих устройств USB" (👉 стр. 46)

### 13 Кнопки VOLUME (▲▼)

Используются для регулировки уровня громкости. (👉 стр. 27)

### 14 Кнопка MUTE (🔇)

Заглушает выходной аудиосигнал. (👉 стр. 27)

### 15 Кнопка ENTER

Определяет выбор. (👉 стр. 50)

### 16 Кнопка SETUP

Меню настройки отображается на дисплее. (👉 стр. 50)



## ■ Содержание







Подсоединение акустической системы	17
Подключение устройства воспроизведения аудио	19
Подключение ПК или MACINTOSH	20
Подключение iPod или устройства памяти USB через USB-порт	21
Подключение устройств с разъемами для пульта дистанционного управления	23
Подключение кабеля питания	24

### ПРИМЕЧАНИЕ

- Не включайте устройство в розетку, пока не будут подсоединены все компоненты.
- Не объединяйте в один жгут шнур питания и соединительные кабели. Это может привести к возникновению фона переменного тока или другим помехам.

## ■ Кабели, используемые для подключения

К подключаемым устройствам используйте предназначенные им кабели.

Кабель для колонок	
Аудиокабель	
Кабель для разъема дистанционного управления	
Оптический кабель	
Коаксиальный цифровой кабель	
USB-кабель (входит в комплект)	



## Подсоединение акустической системы

### ПРИМЕЧАНИЕ

- Перед подключением акустической системы отключите шнур питания устройства из розетки.
- Выполняйте подсоединение таким образом, чтобы центральные проводники кабеля акустической системы не выступали из клеммы громкоговорителя. Возможно срабатывание схемы защиты при соприкосновении центральных проводников с задней панелью или при соприкосновении проводов + и - друг с другом.
- Запрещается прикасаться к клеммам акустической системы при включенном сетевом шнуре. Это может привести к поражению электрическим током.
- Используйте динамики с импедансом в диапазоне от 4 до 16  $\Omega$ /Ом.

### ■ Подключение кабелей к акустической системе

Внимательно проверьте левый (Л) и правый (П) каналы и полярность + (красный) и – (белый) на колонках, присоединенных к устройству, и подключите каналы в соответствии с указанной маркировкой.

- 1 Срежьте около 10 мм изоляции с провода колонок, затем или крепко скрутите сердечник провода, или воспользуйтесь клеммами для подключения.



- 2 На колонках поверните разъемы для подключения против часовой стрелки и немного ослабьте их.

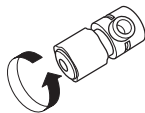

- 3 Вставьте многожильный провод кабеля динамиков полностью в разъем динамиков.



- Сортамент проводов: менее  $\phi 5$  мм

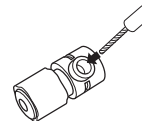

- 4 На колонках поверните разъемы для подключения по часовой стрелке и затяните их.

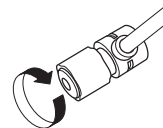

Разъем выступа

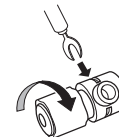

## Подключение динамиков

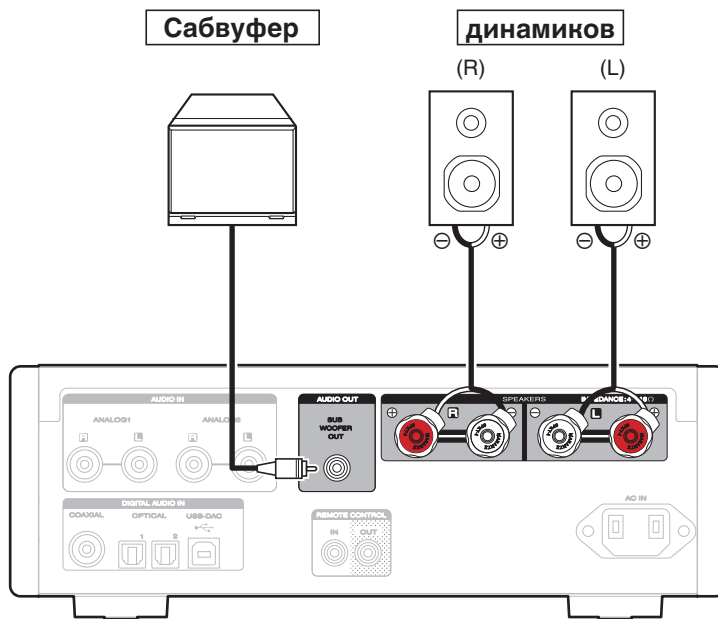

## Подключение устройства воспроизведения аудио

С помощью соответствующих кабелей подключите гнездо AUDIO IN или DIGITAL AUDIO IN к устройству воспроизведения аудио (CD-проигрыватель, цифровое устройство и т.д.).

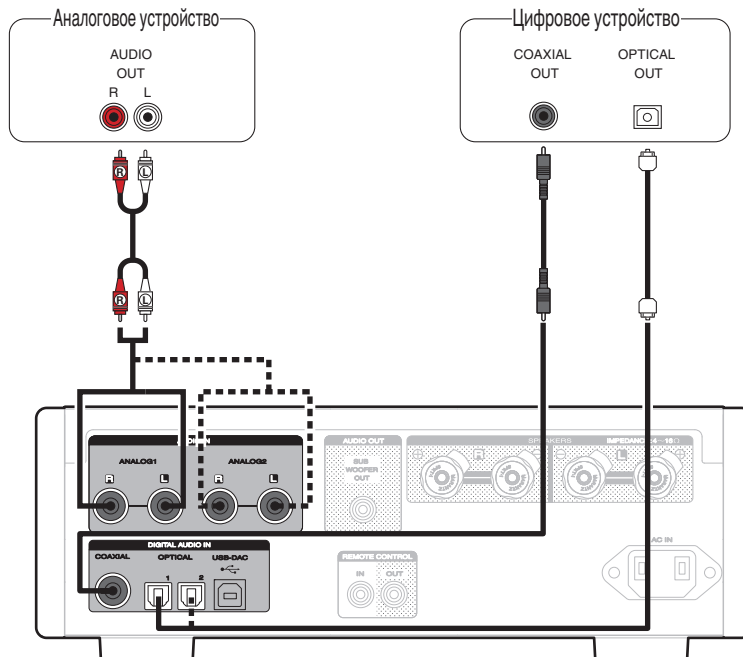

## Подключение ПК или MACINTOSH

При подключении компьютера к порту USB (USB-DAC) на задней панели данного устройства с помощью коммерчески доступного USB-кабеля (входит в комплект) устройство можно использовать в качестве цифро-аналогового преобразователя. (🔗 [стр. 30](#))



- Прежде чем подключать данное устройство к компьютеру через разъем USB, установите программный драйвер на компьютер. (🔗 [стр. 30](#))
- Загрузите программный драйвер со страницы HD-AMP1 веб-сайта Marantz.

### ПРИМЕЧАНИЕ

- Для подключения к компьютеру используйте кабель длиной не более 3 м.



## Подключение iPod или устройства памяти USB через USB-порт

Имеется возможность воспроизведения музыки, записанной на iPod/iPhone или запоминающее устройство USB.

- Для подключения iPod/iPhone к данному устройству воспользуйтесь кабелем USB-адаптера, поставляемым в комплекте с iPod/iPhone.
- Инструкции по эксплуатации см. в “Playing an iPod” (🔍 стр. 41) или “Playing files stored on USB memory devices” (🔍 стр. 45).

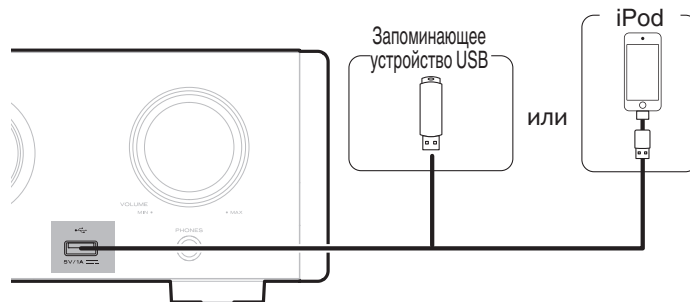

- Компания Marantz не гарантирует, что все устройства памяти USB будут работать или получать электропитание. При использовании портативного жесткого диска с USB-соединением, который поставлялся в комплекте с блоком питания, используйте блок питания из комплекта.

### ПРИМЕЧАНИЕ

- Запоминающие устройства USB не будут работать через USB концентратор (хаб).
- Воспроизведение невозможно при подключении к ПК через USB-порт на передней панели. Для подключения к ПК можно использовать цифровой вход через порт USB-DAC (тип B) на задней панели.
- Запрещается пользоваться кабельными удлинителями при подсоединении запоминающих устройств USB. Это может привести к созданию радиопомех для другой аппаратуры.



## ■ Поддерживаемые модели iPod/iPhone

### • iPod classic



iPod classic  
80GB



iPod classic  
160GB (2007)



iPod classic  
160GB (2009)

### • iPod nano



iPod nano  
3rd generation  
(video)  
4GB 8GB



iPod nano  
4th generation (video)  
8GB 16GB



iPod nano  
5th generation (video camera)  
8GB 16GB



iPod nano  
6th generation  
8GB 16GB



iPod nano  
7th generation  
16GB

### • iPod touch



iPod touch  
4th generation  
8GB 16GB 32GB 64GB



iPod touch  
5th generation  
16GB 32GB 64GB

### • iPhone



iPhone 3GS  
8GB 16GB 32GB



iPhone 4  
8GB 16GB 32GB



iPhone 4S  
16GB 32GB 64GB



iPhone 5  
iPhone 5c iPhone 5s  
16GB 32GB 64GB



iPhone 6  
16GB 64GB 128GB



iPhone 6 Plus  
16GB 64GB 128GB



## Подключение устройств с разъемами для пульта дистанционного управления

### Управление устройством при помощи пульта дистанционного управления без визуального контакта

Для управления данным устройством без визуального контакта при помощи входящего в комплект пульта ДУ вы можете подключить внешний ИК-приемник к разъемам REMOTE CONTROL. Это необходимо в том случае, если устройство расположено в шкафу или в углу и недоступно для сигнала пульта ДУ.



### Удаленное подключение аудиоустройств Marantz

Передавать сигналы дистанционного управления можно, просто подключив аудиоустройство Marantz к разъемам REMOTE CONTROL IN/OUT с помощью прилагаемого к устройству кабеля для пульта ДУ. Установите переключатель дистанционного управления на задней панели подключенной аудиосистемы в положение "EXTERNAL", чтобы использовать эту функцию.

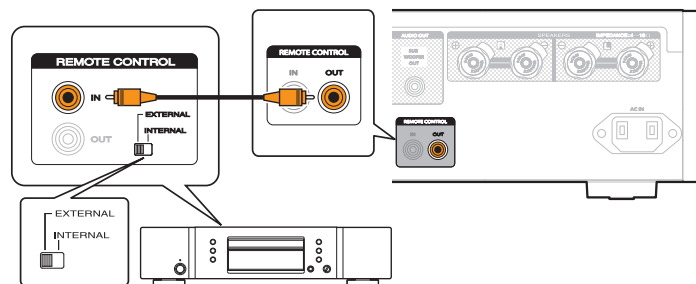

## Подключение кабеля питания

Прежде чем подключать к усилителю шнур питания, выполните все необходимые соединения.

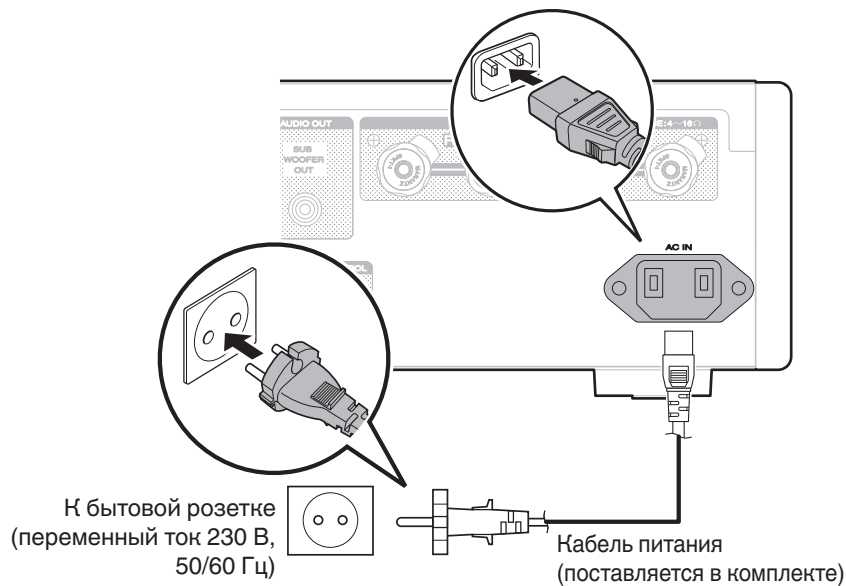



## ■ Содержание

Включение питания	26	Использование в качестве цифро-аналогового преобразователя	29
Выбор источника входного сигнала	27	Воспроизведение с iPod	40
Регулировка уровня громкости	27	Воспроизведение с запоминающего устройства USB	44
Временное отключение звука (приглушение)	27	Воспроизведение звука с устройств, подключенных к разъему ANALOG	48
Регулировка яркости дисплея	28		



# Базовая эксплуатация

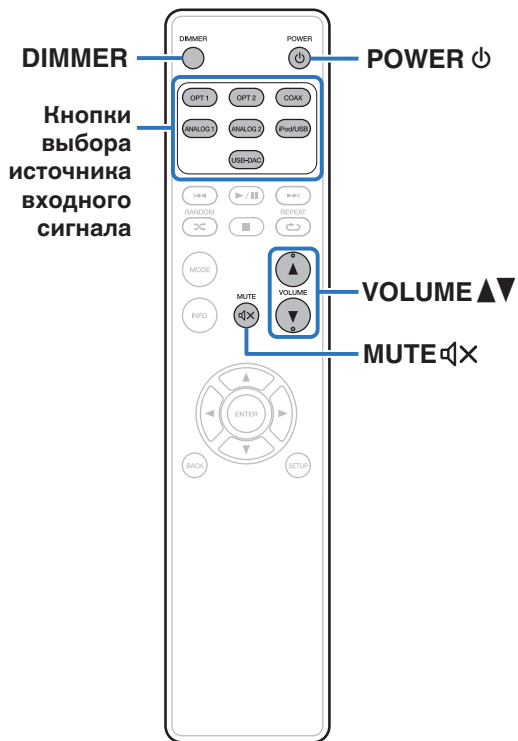

## Включение питания

- 1 Нажмите кнопку **POWER** , чтобы включить устройство.

Индикатор питания выключается.

## ■ Переключение питания в режим ожидания

- 1 Нажмите **POWER** .

Устройство переключится в режим ожидания.



- Вы также можете переключить питание в режим ожидания, нажав  на основном блоке.

### ПРИМЕЧАНИЕ

- Питание продолжает подаваться на некоторые цепи даже тогда, когда питание находится в режиме ожидания. При отъезде из дома на длительное время или в отпуск отсоедините шнур питания от розетки.



## Выбор источника входного сигнала

- 1 Для начала воспроизведения нажмите кнопку выбора источника входного сигнала.

<b>USB-DAC:</b>	Воспроизводит аудиофайлы с компьютера.
<b>COAX:</b>	Воспроизводит с устройства, подсоединенного к разъему COAXIAL.
<b>OPT1:</b>	Воспроизводит с устройства, подсоединенного к разъему OPTICAL 1.
<b>OPT2:</b>	Воспроизводит с устройства, подсоединенного к разъему OPTICAL 2.
<b>iPod/USB:</b>	Воспроизводит с iPod или запоминающего устройства USB.
<b>ANALOG 1:</b>	Воспроизводит аналоговые аудиосигналы, входящие на разъем ANALOG1.
<b>ANALOG 2:</b>	Воспроизводит аналоговые аудиосигналы, входящие на разъем ANALOG2.



- Источник входного сигнала также можно выбрать, повернув ручку управления INPUT SELECTOR на основном блоке.

## Регулировка уровня громкости

- 1 Нажмите кнопку VOLUME ▲▼ для регулировки уровня громкости.



- Громкость также можно настроить, повернув регулятор VOLUME на основном блоке.

## Временное отключение звука (приглушение)

- 1 Нажмите кнопку MUTE ☒. "MUTE ON" появляется на дисплее.



- Для включения звука снова нажмите кнопку MUTE ☒.



## Регулировка яркости дисплея

Яркость дисплея можно отрегулировать, выбрав один из четырех уровней. Выключение дисплея устраняет один из источников шума, влияющих на качество звука, повышая качество воспроизведения звука.

### 1 Нажмите кнопку DIMMER.



- Когда дисплей выключен, горит индикатор выключенного дисплея.
- Яркость дисплея также может быть отрегулирована в меню настройки на дисплее главного блока.

#### ПРИМЕЧАНИЕ

- В режиме остановки воспроизведения информация на дисплее не отключается. Информация отключается только во время воспроизведения.



## Использование в качестве цифро-аналогового преобразователя

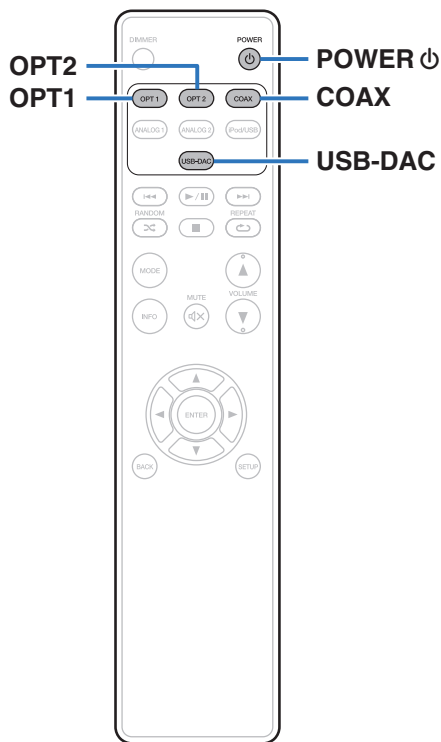

При входе с внешнего устройства или компьютера на данное устройство цифровые аудиосигналы могут быть преобразованы в аналоговые сигналы и могут выводиться с помощью цифро-аналогового преобразователя данного устройства. (Функция цифро-аналогового преобразователя)

- **DSD** – это зарегистрированный товарный знак.
- **Microsoft, Windows 7, Windows 8, Windows 8.1 и Windows 10** являются либо зарегистрированными товарными знаками, либо товарными знаками корпорации Microsoft в США и/или других странах.
- **ASIO** является товарным знаком Steinberg Media Technologies GmbH.
- **Apple, Macintosh и Mac OS** – это зарегистрированные торговые знаки компании Apple Inc., зарегистрированной в США и других странах.



## Подключение и воспроизведение с компьютера (USB-DAC)

Вы можете наслаждаться высококачественным воспроизведением звука из цифроаналогового преобразователя, встроенного в данное устройство, передавая на него музыкальные файлы с компьютера по кабелю USB.

- Перед тем как подключить это устройство к компьютеру с помощью USB, установите драйвер программного обеспечения на ваш компьютер.
- Для ОС Mac драйверы не нужно устанавливать.
- Вы также можете пользоваться любым продаваемым или скачиваемым программным обеспечением плеера для воспроизведения файлов на своем компьютере.

### ■ Компьютер (системные требования)

#### ОС

- Windows 7, Windows 8, Windows 8.1 или Windows 10
- ОС Mac X 10.9, 10.10 или 10.11

#### USB

- USB 2.0 : USB High speed/USB Audio Class Ver.2.0

#### ПРИМЕЧАНИЕ

- Работа данного устройства была проверена нами с использованием системные требования, но это не гарантирует работу всех систем.

ОС  
Windows

Установка специального драйвера ( стр. 30)

ОС Mac

Настройки аудио устройства ( стр. 37)

### ■ Установка специального драйвера (только для ОС Windows)

#### □ Установка драйвера программного обеспечения

#### 1 Отсоедините кабель USB, соединяющий компьютер и данное устройство.

- Драйвер невозможно правильно установить, если ваш компьютер подключен к устройству с помощью кабеля USB.
- Если устройство подключено к компьютеру с помощью кабеля USB и компьютер включен перед установкой, отсоедините кабель USB и перезагрузите компьютер.

#### 2 Загрузите на Ваш ПК специальный драйвер с раздела “Download” на странице HD-AMP1 веб-сайта Marantz.

#### 3 Распакуйте загруженный файл и дважды щелкните файл.exe.



## 4 Установите драйвер.

- 1 Выберите язык, используемый во время установки.
- 2 Щелкните "OK".

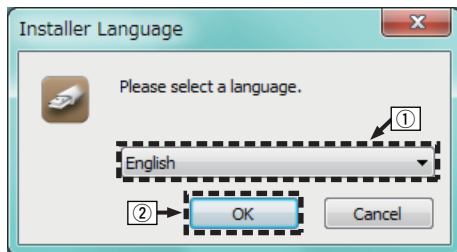

- 3 На дисплее появится меню мастера. Щелкните "Next".

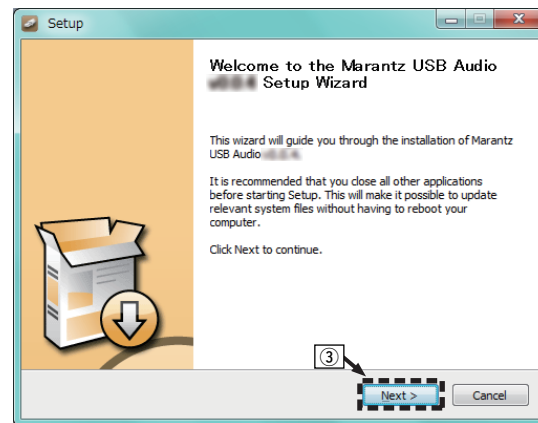

- ④ Прочтите Договор лицензирования программного обеспечения и щелкните “I accept the terms of the License Agreement”.
- ⑤ Щелкните “Next”.

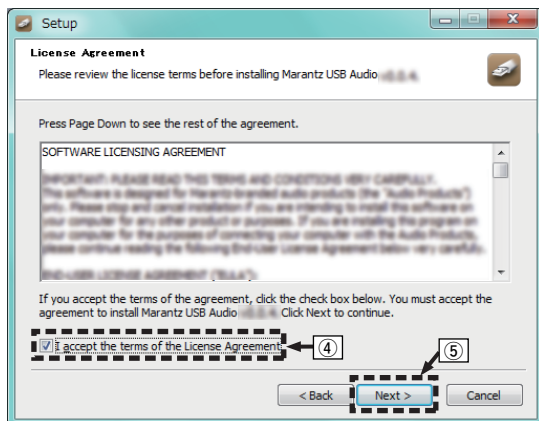

- ⑥ Щелкните “Install” в начальном диалоговом окне установки.
  - Установка начинается. Не выполняйте никаких операций на компьютере, пока установка не завершиться.

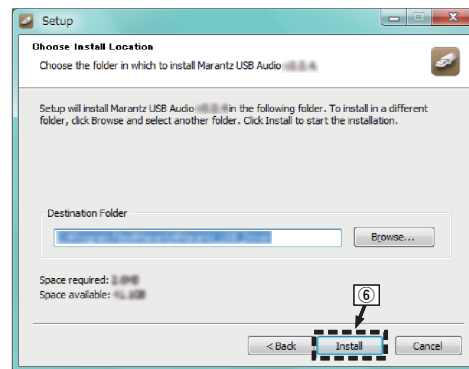



⑦ Щелкните "Next".

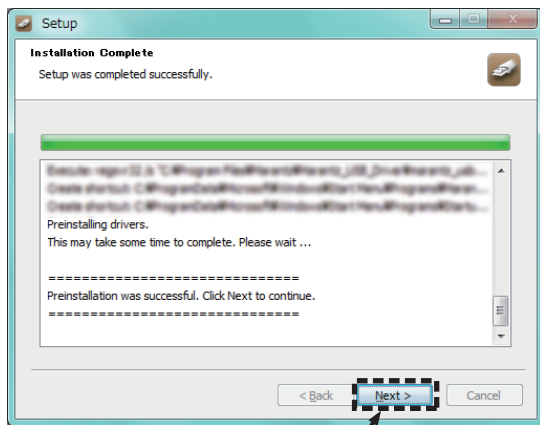

⑧ По завершении установки щелкните "Finish".

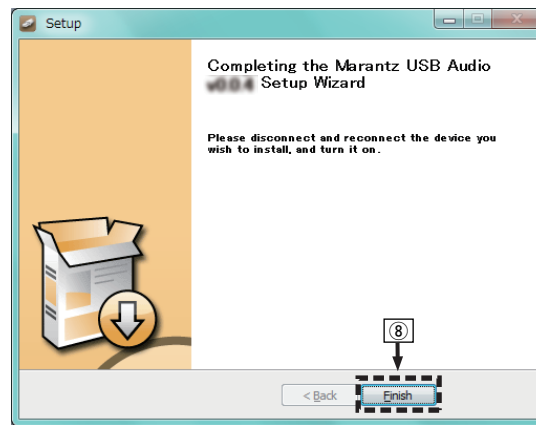

⑨ Щелкните “Да”.

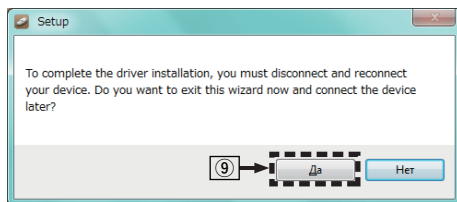

## 5 При выключенном питании соедините устройство и ПК с помощью USB-набеля (входит в комплект).

- Процедура подключения приведена в разделе “Подключение ПК или Mac”. (☞ стр. 20)

## 6 Нажмите кнопку POWER ⏻.

- Когда питание устройства включено, компьютер автоматически находит его и подключается к нему.

## 7 Нажмите кнопку выбора источника входного сигнала (USB-DAC), чтобы переключить источник входного сигнала на “USB-DAC”.

## 8 Проверка установленного драйвера.

- ① Нажмите кнопку “Пуск” и выберите на компьютере “Панель управления”.
  - Отображается список настроек панели управления.
- ② Щелкните значок “Звук”.
  - Появится окно меню звука.
- ③ Убедитесь, что рядом с “Устройство по умолчанию” в разделе “HD-AMP1” вкладке “Воспроизведение” есть галочка.
  - Если галочкой отмечено другое устройство, щелкните HD-AMP1 и “По умолчанию”.



## 9 Проверка аудиовыхода.

Выводит TEST-сигнал с компьютера и проверяет аудиовыход функции USB-DAC.

- ① Выберите “HD-AMP1” и нажмите “Свойства”.
  - Появится окно Свойства HD-AMP1.

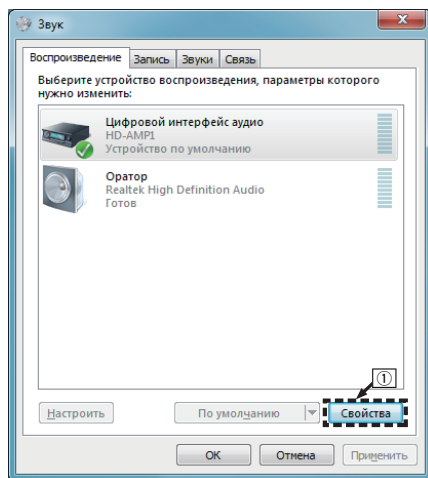

- ② Щелкните вкладку “Дополнительно”.
- ③ Выберите частоту дискретизации и скорость передачи данных, применяемые к цифро-аналоговому преобразователю.
  - Рекомендуется выбрать “2 канал, 24 бит, 192000 Гц (Студийная запись)” (Windows 7).
  - Рекомендуется выбрать “2 канал, 32 бит, 192000 Гц (Студийная запись)” (Windows 8/Windows 8.1/Windows 10).
- ④ Щелкните “Применить”.
- ⑤ Щелкните “Проверка”.
  - Убедитесь, что данное устройство воспроизводит звук, выводимый с компьютера.

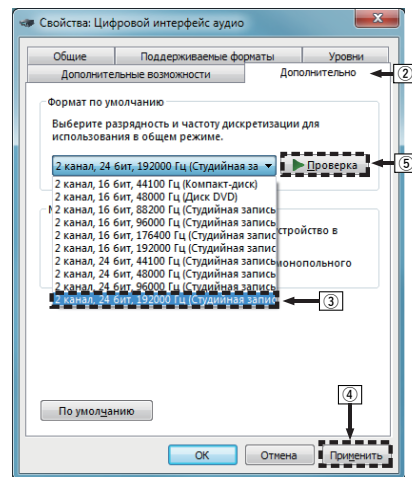

**ПРИМЕЧАНИЕ**

- Специальный драйвер должен быть установлен на компьютере до подключения проигрывателя к компьютеру. Воспроизведение не будет работать надлежащим образом при подключении компьютера до установки специального драйвера.
- Для воспроизведения файлов с частотой дискретизации 352,8 кГц/384 кГц с понижением дискретизации требуется программное обеспечение проигрывателя, поддерживающее драйвер ввода-вывода потоковых аудиоданных Audio Stream Input Output (ASIO). Проверьте программное обеспечение проигрывателя, прежде чем воспроизводить файлы, использующие драйвер ASIO.
- Этот режим может не поддерживаться некоторыми конфигурациями оборудования и программного обеспечения.
- При наличии трудностей с воспроизведением звука с компьютера с помощью данного устройства см. раздел FAQ (Часто задаваемые вопросы) на веб-сайте [www.marantz.com](http://www.marantz.com). Кроме того, посетите страницу службы поддержки используемого аудиопроигрывателя.



## ■ Параметры аудио устройства (только на ОС Mac X)

- ① Переместите курсор к “Переход” на экране компьютера, а затем кликните “Утилиты”.
  - Отобразен сервисный список.
- ② Дважды щелкните “Настройка Audio-MIDI”.
  - Появится окно “Аудиоустройства”.
- ③ Убедитесь в том, что “Use this device for sound output” отмечено в “HD-AMP1”.
  - Если отмечено другое устройство, выберите и “Secondary click” на “HD-AMP1”, а затем выберите “Использовать это устройство для вывода звука”.

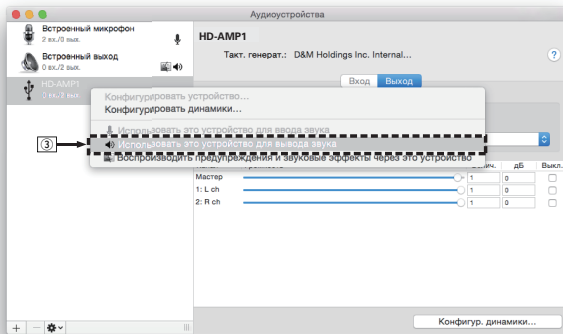

- ④ Выберите формат “HD-AMP1”.
  - Обычно рекомендуется установить формат “384000,0 Hz” и “2 канал. -32 бит целое”.

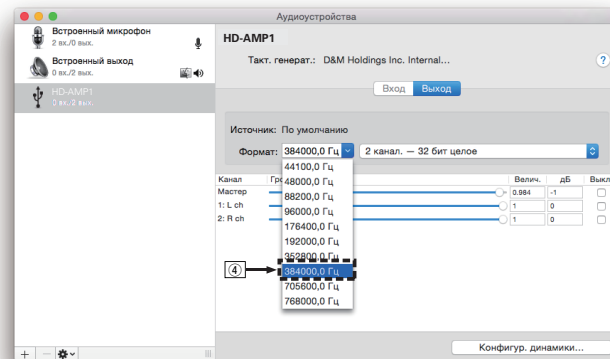

- ⑤ Завершить Настройка Audio-MIDI.



## ■ Воспроизведение

Установите программное обеспечение любимого плеера на компьютер заранее.

Это устройство следует подсоединять к компьютеру, используя порт USB-DAC. (🔗 стр. 20)

### 1 Нажмите кнопку USB-DAC, чтобы выбрать источник входного сигнала “USB-DAC”.

Начните воспроизведение в программном обеспечении плеера на компьютере.

Цифровой аудио сигнал, который является входящим, отображается следующим образом на дисплее.

“USB-DAC  
xxxxk”                              или                              “USB-DAC  
DSD xxxM”

(xxxx указывает частоту дискретизации.)

- Если частоту дискретизации невозможно определить, отобразится “Unlocked”.
- “Unsupported” отображается, когда входящие аудиосигналы не поддерживаются этим устройством.

## ■ Аудиосигналы, которые можно воспроизвести

См. “Цифро-аналоговый преобразователь” (🔗 стр. 67).

## ПРИМЕЧАНИЕ

- Выполните на компьютере такие действия, как воспроизведение и остановка воспроизведения. В это время работа с кнопками на устройстве и пульте дистанционного управления будет невозможна.
- При использовании устройства в качестве цифро-аналогового преобразователя, вывод звуковых сигналов не будет осуществляться через динамики компьютера.
- Если компьютер отсоединен от устройства во время работы программы воспроизведения музыки, это приложение может перестать отвечать на запросы. Всегда завершайте работу программного обеспечения для воспроизведения перед отсоединением компьютера.
- При возникновении ошибки на компьютере, отсоедините USB-кабель и перезагрузите компьютер.
- Частота дискретизации программного обеспечения для воспроизведения музыки и частота дискретизации, отображаемая на устройстве, могут различаться.
- Для подключения к компьютеру используйте кабель длиной не более 3 м.



## Подключение цифрового устройства и воспроизведение с него (СОАХ/ОРТ1/ОРТ2)

### 1 Нажмите СОАХ, ОРТ1 или ОРТ2 для переключения источника входного сигнала на “СОАХ”, “ОРТ1” или “ОРТ2”.

Цифровой аудио сигнал, который является входящим, отображается следующим образом на дисплее.

“СОАХ  
xxxxk”      или      “ОРТ1  
xxxxk”      или      “ОРТ2  
xxxxk”

(xxxx указывает частоту дискретизации.)

- Если частоту дискретизации невозможно определить, отобразится “Unlocked”.
- “Unsupported” отображается, когда входящие аудиосигналы не поддерживаются этим устройством.

### ■ Технические характеристики поддерживаемых форматов аудио

См. “Цифро-аналоговый преобразователь” (📖 стр. 67).

#### ПРИМЕЧАНИЕ

- Не следует подавать на вход сигналы, отличные от PCM, например Dolby Digital или DTS. Это приведет к возникновению шумов и возможному повреждению акустической системы.
- Если при радиовещании CS частота дискретизации меняется (например, режим А сменяется режимом В), звук может быть отключен на 1 – 2 секунды.



## Воспроизведение с iPod

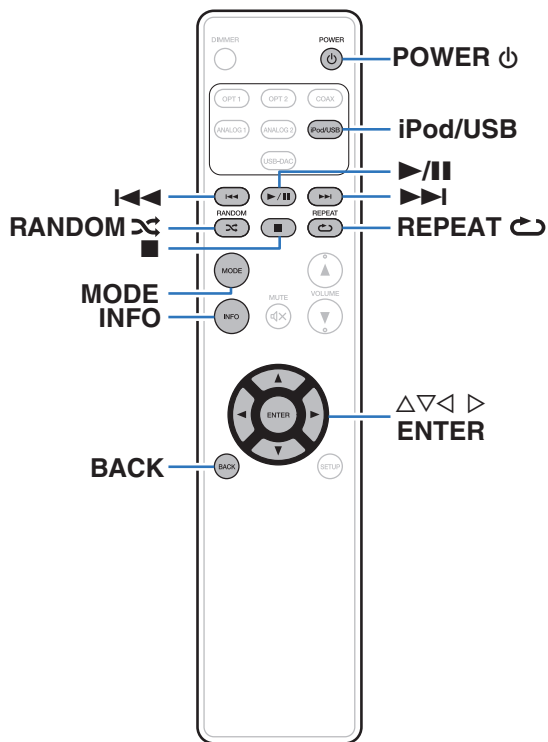

- Можно использовать кабель USB, который идет в комплекте с iPod, для подключения iPod к порту USB данного устройства и прослушивания музыки, хранящейся в iPod.
- Сведения о моделях iPod, которые могут воспроизводиться данным устройством, см. в разделе “Поддерживаемые модели iPod/iPhone” (стр. 22).





## Воспроизведение с iPod

- 1 Нажмите iPod/USB, чтобы переключить источник входного сигнала на “iPod/USB”.**
- 2 Подсоедините iPod к порту USB. (☞ стр. 21)**  
На дисплее данного устройства отображается индикация “From iPod”.
- 3 Вы можете видеть экран iPod и непосредственно управлять iPod, воспроизводя с него музыку.**



- Режимы отображения iPod включают “From iPod” и “On-Display”. По умолчанию установлен режим “From iPod”, в котором вы напрямую управляете устройством iPod, глядя на его экран.

### ПРИМЕЧАНИЕ

- Компания Marantz не несет никакой ответственности за потерю каких-либо данных, имеющихся на плеере iPod.
- В зависимости от типа iPod и версии программного обеспечения некоторые возможности могут оказаться недоступными.



## Настройка режима работы (режим On-Display)

В этом режиме различные списки и экраны отображаются на устройстве во время воспроизведения на iPod.

В этом разделе описываются шаги, необходимые для воспроизведения дорожек с iPod в "On-Display".

### 1 Нажмите MODE.

На дисплее данного устройства отображается индикация "On-Display".

### 2 Используйте $\Delta \nabla$ для выбора файла для воспроизведения и затем нажмите ENTER.

Начнется воспроизведение.

Режим работы		From iPod	On-Display
Воспроизводимые файлы	Музыкальный файл	✓	✓
	Видеофайл	*	
Активные кнопки	Пульт дистанционного управления (данное устройство)	✓	✓
	iPod	✓	

\* Воспроизводится только звук.

## ■ Управление iPod

Кнопки управления	Функции
MODE	Настройка режима работы iPod <ul style="list-style-type: none"> <li>Переключение между "From iPod" или "On-Display" режимом.</li> </ul>
INFO	Текстовый информационный дисплей <ul style="list-style-type: none"> <li>Отображается текстовая информация, записанная на носитель.</li> </ul>
$\Delta \nabla \triangleleft \triangleright$	Выберите пункт
$\lll, \ggg$	Воспроизвести предыдущую дорожку / воспроизвести следующую дорожку
$\lll, \ggg$ (Нажмите и удерживайте)	Перемотка назад/перемотка вперед
$\triangleright \parallel$	Воспроизведение / пауза
■	Остановка
REPEAT $\curvearrowright$	Повторное воспроизведение ( $\text{стр. 43}$ ) <ul style="list-style-type: none"> <li>Переключение между режимом повторения всех дорожек и одной дорожки.</li> </ul>
RANDOM $\times$	Воспроизведение в случайном порядке ( $\text{стр. 43}$ )



## Выполнение повторного воспроизведения

### 1 Нажмите кнопку REPEAT .

- Текущий режим повторного воспроизведения отображается на дисплее первым.
- Режим повторного воспроизведения переключается при каждом нажатии на эту кнопку.

---

**Repeat Off**  
(Повторное воспроизведение выкл.):

Режим повторного воспроизведения выключен.

---

**Repeat One**  
(Повторное воспроизведение дорожки):

Воспроизводимый файл воспроизводится повторно.

---

**Repeat All**  
(Повторное воспроизведение всех дорожек):

Все текущие воспроизводимые файлы в папке воспроизводятся повторно.

---

## Выполнение воспроизведения в случайном порядке

### 1 Нажмите кнопку RANDOM .

- Текущий режим воспроизведения в случайном порядке отображается на дисплее первым.
- Режим воспроизведения в случайном порядке переключается при каждом нажатии на эту кнопку.

---

**Random Off**  
(Воспроизведение в случайном порядке выкл.):

Воспроизведение в случайном порядке отключено.

---

**Random On**  
(Воспроизведение в случайном порядке вкл.):

Воспроизведение всех композиций в текущей папке в случайном порядке.

---

## Зарядка iPod

Можно заряжать iPod или iPhone, когда источник входного сигнала переключен в "iPod/USB" и iPod или iPhone подсоединены к порту USB.

- При переходе устройства в режим ожидания во время зарядки iPod/iPhone, устройство переключится на режим зарядки во время ожидания и iPod/iPhone продолжит заряжаться. Во время зарядки в режиме ожидания, индикатор питания горит оранжевым цветом. Когда зарядка завершена, устройство переходит в обычный режим ожидания, а индикатор питания горит красным цветом.



## Воспроизведение с запоминающего устройства USB

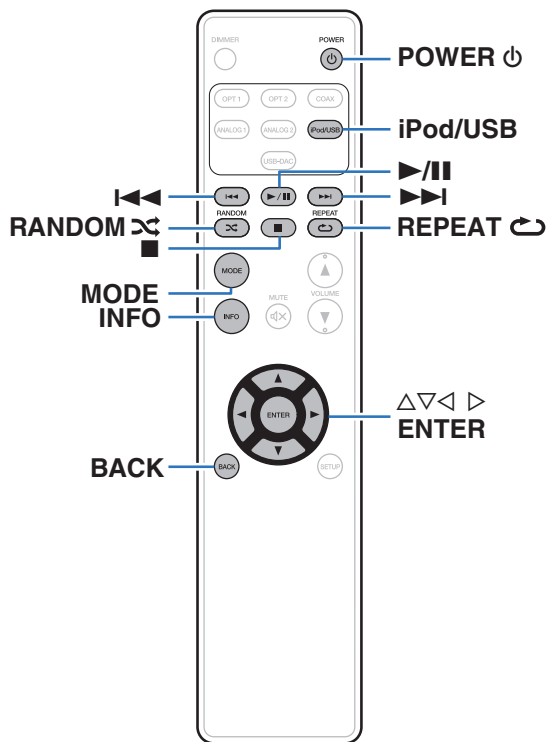

- Воспроизведения музыкальных файлов, записанных на запоминающем устройстве USB.
- На данном устройстве возможно воспроизведение только запоминающих устройств USB, соответствующих стандартам класса запоминающих устройств большой емкости.
- Данное устройство совместимо с устройствами памяти USB формата "FAT16" или "FAT32".
- Воспроизводиться могут следующие файлы.

- WMA
- MP3
- WAV
- AAC
- FLAC
- ALAC
- AIFF
- DSD



## Воспроизведение файлов с запоминающих устройств USB

**1** Нажмите iPod/USB, чтобы переключить источник входного сигнала на “iPod/USB”.

**2** Подсоедините запоминающее устройство USB к порту USB. (☞ стр. 21)

**3** Нажмите “MODE” для выбора “Folder” или “All”.

### □ О дисплее

• **Когда выбирается “Folder”**

Все файлы из выбранной папки воспроизводятся.

• **Когда выбирается “All”**

После завершения воспроизведения выбранной папки и файлов воспроизводятся все файлы во всех папках.

**4** С помощью кнопки  $\Delta \nabla$  выберите файл или папку и нажмите кнопку ENTER.

**5** С помощью  $\Delta \nabla$  выберите необходимый файл, а затем нажмите кнопку ENTER.

Начнется воспроизведение.

## ■ Функция возобновления

Данное устройство запоминает позицию, в которой воспроизведение файла было приостановлено (пауза).

Если переключиться на источник входного сигнала “iPod/USB” после того, как был выбран другой источник входного сигнала, или если включить питание устройства после его выключения, воспроизведение с устройства памяти USB возобновляется с позиции, в которой воспроизведение было приостановлено.

- Возобновление воспроизведения работает, даже если запоминающее устройство USB отсоединено и затем подсоединено повторно. Однако, если подсоединено другое запоминающее устройство USB, информация возобновления для предыдущего запоминающего устройства USB удаляется.
- Информация возобновления может быть удалена, когда запоминающее устройство USB удалено, а также при добавлении или удалении файлов.
- Нажмите ■ во время остановки воспроизведения, чтобы удалить информацию возобновления. Отображается “Resume Off”.

### ПРИМЕЧАНИЕ

- Для воспроизведения другого файла с устройства памяти USB, нажмите  $\triangleleft$ , чтобы отобразить дерево папок, нажмите  $\Delta \nabla$ , чтобы выбрать файл для воспроизведения, а затем нажмите клавишу ENTER.
- Не удаляйте запоминающее устройство USB из установки, когда индикатор взаимодействия с запоминающим устройством USB мигает. Это может привести к повреждению запоминающего устройства USB или повредить файлы, записанные на запоминающем устройстве USB.
- Обратите внимание, что компания Marantz не несет никакой ответственности за возникновение каких-либо неполадок, связанных с данными на запоминающем устройстве USB, при совместном использовании запоминающего устройства USB и данного устройства.



## ■ Управление USB

Кнопки управления	Функции
MODE	Переключает в режим воспроизведения папки <ul style="list-style-type: none"> <li>Переключение между “Folder” или “All” режимом.</li> </ul>
INFO	Текстовый информационный дисплей <ul style="list-style-type: none"> <li>Отображается текстовая информация, записанная на носитель.</li> </ul>
◀	Перемещение на уровень вверх в дереве папок
Δ ▽	Выбор пункта
ENTER	Переход к выбранному пункту/ Воспроизведение
◀◀, ▶▶	Воспроизведение предыдущей дорожки / воспроизведение следующей дорожки
◀◀, ▶▶ (Нажмите и удерживайте)	Перемотка назад/перемотка вперед
▶/	Воспроизведение / пауза
■	Остановка
REPEAT ↺	Повторное воспроизведение (☞ стр. 47) <ul style="list-style-type: none"> <li>Переключение между режимом повторения всех дорожек и одной дорожки.</li> </ul>
RANDOM ⌘	Воспроизведение в случайном порядке (☞ стр. 47)

## ■ Файлы, которые можно воспроизвести

См. “Воспроизведение с запоминающих устройств USB” (☞ стр. 64).

## ■ Переключение дисплея

Во время воспроизведения нажмите INFO.

- Переключает название композиции, имя исполнителя, название альбома, номер файла и формат файла.
- При воспроизведении файла WAV, AIFF или DSD отображается информация с его именем, номером и форматом.
- Проигрыватель может отображать только следующие символы:

ABCDEFGHIJKLMNPOQRSTUVWXYZ

abcdefghijklmnopqrstuvwxyz

0123456789

! " # \$ % & ; < > ? @ \ [ ] \_ ` { } ~ ^ ' ( ) \* + , - . / = (пробел)



## Выполнение повторного воспроизведения

### 1 Нажмите кнопку REPEAT .

- Текущий режим повторного воспроизведения отображается на дисплее первым.
- Режим повторного воспроизведения переключается при каждом нажатии на эту кнопку.

---

**Repeat Off**  
(Повторное воспроизведение выкл.): Режим повторного воспроизведения выключен.

---

**Repeat One**  
(Повторное воспроизведение дорожки): Воспроизводимый файл воспроизводится повторно.

---

**Repeat All**  
(Повторное воспроизведение всех дорожек): Все дорожки в диапазоне воспроизведения, установленном MODE (Папка/Все), воспроизводятся в повторном режиме.

---

## Выполнение воспроизведения в случайном порядке

### 1 Нажмите кнопку RANDOM .

- Текущий режим воспроизведения в случайном порядке отображается на дисплее первым.
- Режим воспроизведения в случайном порядке переключается при каждом нажатии на эту кнопку.

---

**Random Off**  
(Воспроизведение в случайном порядке выкл.): Воспроизведение в случайном порядке отключено.

---

**Random On**  
(Воспроизведение в случайном порядке вкл.): Все дорожки в диапазоне воспроизведения, установленном MODE (Папка/Все), воспроизводятся в случайном порядке.

---



## Воспроизведение звука с устройств, подключенных к разъему ANALOG



- 1 Нажмите кнопку “ANALOG1” или “ANALOG2”, чтобы выбрать AUDIO IN.
- 2 Воспроизведите устройство, подключенное к установке.





## Карта меню

По умолчанию на устройстве установлены рекомендованные настройки. Можно настроить устройство в соответствии с существующей системой и Вашими предпочтениями.

Элементы настройки	Описание	Стр.
<b>S.Direct</b> (Прямой источник)	Настройка возможности регулировки тональности.	<a href="#">51</a>
<b>Bass</b>	Настройка звучания низких частот.	<a href="#">51</a>
<b>Treble</b>	Настройка звучания высоких частот.	<a href="#">51</a>
<b>Balance</b>	Регулировка баланса громкости между правым и левым динамиками.	<a href="#">51</a>
<b>Filter</b>	Переключает характеристики фильтра.	<a href="#">52</a>
<b>H/P Gain</b>	Установите усиление сигнала наушников.	<a href="#">52</a>
<b>Dimmer*1</b>	Переключает уровень яркости дисплея.	<a href="#">53</a>
<b>iPodMode*1*2</b>	Установите, управлять ли iPod с этого устройства или с самого iPod.	<a href="#">53</a>
<b>AutoStby</b> (Автоматический перевод в режим ожидания)	Определяет, будет ли устройство автоматически переключаться в режим ожидания, если воспроизведение остановлено более 30 минут.	<a href="#">53</a>

\*1 Отображается, когда SETUP нажато на данном устройстве.

\*2 Отображается, если в качестве источника входного сигнала выбран вариант "iPod/USB" и подключен iPod.



## Управление меню

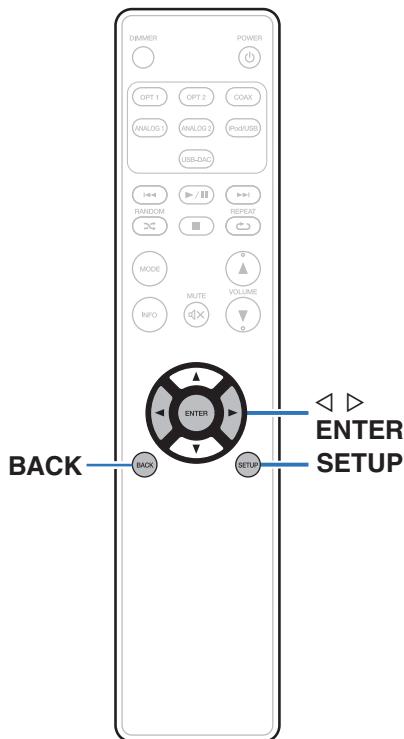

### 1 Нажмите **SETUP** для выбора меню для настройки.

При каждом нажатии **SETUP** изменяется пункт настройки.

### 2 Используйте **◀▶** для изменения желаемой настройки.

- Также можно изменить настройку, повернув **INPUT SELECTOR** на основном блоке.

### 3 Нажмите **SETUP** или **ENTER** для возврата дисплея к обычному состоянию.

- Дисплей возвращается к обычному состоянию, если никакие действия не выполняются в течение 5 секунд после конфигурации настроек.
- Для возврата к обычному состоянию нажмите **BACK**.



## S. Direct

Выбор возможности регулировки тональности.

**Off**  
(По умолчанию): Регулировка уровня громкости.

**On:** Тональность не регулируется.  
Настройки тональности (Bass, Treble, Balance) отключены.



- Для параметра "S.Direct" устанавливается значение "On" при подключении наушников.

## Bass

Настройка звучания низких частот.

**-8dB – +8dB**  
(По умолчанию : 0dB)

## Treble

Настройка звучания высоких частот.

**-8dB – +8dB**  
(По умолчанию : 0dB)

## Balance

Регулировка баланса громкости между правым и левым динамиками.

**L6 – Center – R6**  
(По умолчанию : Center)



## Filter

Это устройство оснащено функцией регулировки качества звука, которая позволяет пользователю слушать воспроизводимое содержимое в нужном качестве звучания. Это устройство поддерживает сигнал PCM.

### FIL 1 (По умолчанию):

Предоставляет короткоимпульсный ответ на опережающее и запаздывающее эхо. Подходит для аудиозаписей с большим объемом информации. Обеспечивает глубокий звук с четко определенными позиционными отношениями источников звука.

### FIL 2:

Это фильтр FIR с длинным коэффициентом с симметричным ответом, содержащим пред-эхо и пост-эхо. Напоминает аналоговое качество звучания.

## H/P Gain

Установите усиление сигнала наушников. Установите его соответственно импедансу подключенных наушников. Рекомендуется, чтобы это было установлено на “Low” стороне, если наушники имеют низкий импеданс, и на “High” стороне, если они имеют высокий импеданс.

<b>Low</b> (По умолчанию):	Установите усиление сигнала наушников на “Low”.
<b>Mid:</b>	Установите усиление сигнала наушников на “Mid”.
<b>High:</b>	Установите усиление сигнала наушников на “High”.

### ПРИМЕЧАНИЕ

- Уровень громкости наушников различается в зависимости от настройки “H/P Gain”. При изменении данной настройки во время прослушивания аудио сначала уменьшите громкость звука или выключите аудио.



## Dimmer

Переключает уровень яркости дисплея.

<b>Off:</b>	Выключает дисплей.
<b>Dark:</b>	Очень низкая яркость дисплея.
<b>Dim:</b>	Пониженная яркость дисплея.
<b>Bright</b> (По умолчанию):	Нормальная яркость дисплея.



- Также можно отрегулировать дисплей, нажав DIMMER на пульте дистанционного управления.

## iPodMode

Установите, управлять ли iPod с этого устройства или с самого iPod.

<b>From iPod:</b>	Управление устройством iPod на самом iPod.
<b>On-Display:</b>	Управляйте iPod с данного устройства или пульта дистанционного управления.



- Режим работы можно также переключить, нажав MODE на пульте дистанционного управления.

## AutoStby

Если данное устройство находится в состоянии остановки и на него не поступает сигнал или нет никаких действий в течение 30 минут, тогда оно автоматически переходит в режим ожидания.

<b>On</b> (По умолчанию):	Включить автоматический переход в режим ожидания.
<b>Off:</b>	Выключить автоматический переход в режим ожидания.



- При зарядке iPod данное устройство переходит в режим ожидания после зарядки.



# Содержание

## ■ Рекомендации

Я хочу наслаждаться лучшим качеством аналогового аудио выхода	55
Я хочу воспроизвести только определенную папку	55
Я хочу удалить информацию возобновления для воспроизведения с запоминающего устройства USB	55
Я хочу отобразить название композиции и другую информацию, воспроизводимого с помощью iPod файла, на дисплее данного устройства.	55
Я хочу регулировать тональность самостоятельно	55
Я хочу воспроизводить звук в точном соответствии с оригиналом	55
Я хочу переключиться на другой фильтр, чтобы изменить тональность.	55

## ■ Устранение неполадок

Питание не включается / питание выключено	56
Не работает пульт дистанционного управления	58
На дисплее устройства нет изображения	58
Нет звука	59
Звук прерывается или возникает шум	59
Параметры звука не соответствуют желаемым	60
Файлы ПК или Mac нельзя воспроизвести	60
Невозможно запустить воспроизведение аудио с цифровых устройств (коаксиальные/оптические)	61
Невозможно запустить воспроизведение с iPod	61
Невозможно запустить воспроизведение с USB-устройства	62
Неправильно отображаются имена файлов на iPod или устройстве USB	63



## Рекомендации

### Я хочу наслаждаться лучшим качеством аналогового аудио выхода

- Нажмите кнопку DIMMER, чтобы выключить дисплей. (👉 [стр. 28](#))

### Я хочу воспроизвести только определенную папку

- Нажмите кнопку MODE, чтобы установить режим воспроизведения для "Folder". (👉 [стр. 45](#))

### Я хочу удалить информацию возобновления для воспроизведения с запоминающего устройства USB

- Во время остановки воспроизведения нажмите кнопку ■. (👉 [стр. 45](#))

### Я хочу отобразить название композиции и другую информацию, воспроизводимого с помощью iPod файла, на дисплее данного устройства.

- Нажмите кнопку MODE, чтобы установить режим "On-Display". (👉 [стр. 42](#))

### Я хочу регулировать тональность самостоятельно

- Отрегулируйте "Bass", "Treble" и "Balance" в меню настройки до требуемых уровней. (👉 [стр. 51](#))

### Я хочу воспроизводить звук в точном соответствии с оригиналом

- Выберите для параметра "Source Direct" в меню настройки установку "On". (👉 [стр. 51](#))

### Я хочу переключиться на другой фильтр, чтобы изменить тональность.

- Выберите необходимый фильтр с помощью параметра "Filter" в меню настроек. (👉 [стр. 52](#))





## Устранение неполадок

1. Правильно ли выполнены соединения?
2. Выполняется ли управление устройством в соответствии с руководством пользователя?
3. Работает ли остальная аппаратура надлежащим образом?

Если устройство не работает надлежащим образом, выполните проверку в соответствии с приведенной ниже таблицей.

Если неполадка не устраняется, возможно, возникла неисправность. В таком случае немедленно отсоедините устройство от электросети и обратитесь в сервисный центр.

### ■ Питание не включается / питание выключено

Проявление	Причина / решение	Стр.
Устройство не включено.	• Проверьте надежность подсоединения вилки сетевого шнура к розетке электросети.	<a href="#">24</a>
	• Данное устройство находится в режиме ожидания. Нажмите кнопку  на устройстве или кнопку POWER  на пульте дистанционного управления.	<a href="#">26</a>
Устройство автоматически выключается.	• Включен автоматический режим ожидания. Если устройство не работает в течение приблизительно 30 минут, автоматический режим ожидания переключает устройство в режим ожидания. Чтобы отключить автоматический режим ожидания, установите "AutoStby" в меню на "Off".	<a href="#">53</a>
Питание выключается, и индикатор режима ожидания мигает красным с интервалом приблизительно 2 секунды.	• Вследствие повышения температуры устройства произошла активация схемы защиты. Выключите питание, дайте устройству остыть в течение часа и снова включите его.	<a href="#">26</a>
	• Пожалуйста, переставьте данное устройство в место с хорошей вентиляцией.	—
Питание выключается, и индикатор режима ожидания мигает красным с интервалом приблизительно 0,5 секунды.	• Проверьте подсоединения динамиков. Возможно, произошло соприкосновение сердечников проводов динамиков, либо один из сердечников отсоединился от разъема и касается задней панели данного устройства, что привело к активации схемы защиты. После отсоединения кабеля питания надежно скрутите сердечник снова, а затем повторно подсоедините кабель.	<a href="#">17</a>
	• Убавьте громкость и снова включите питание.	<a href="#">26</a>
	• Сбой усилительного каскада данных устройств. Отсоедините шнур питания и свяжитесь с нашим центром по обслуживанию клиентов.	—





Проявление	Причина / решение	Стр.
Питание выключается, и индикатор режима ожидания мигает красным с интервалом приблизительно 0,25 секунды.	• Устройство памяти USB не поддерживается. Используйте устройство памяти USB с рабочим током менее 1 А.	—
	• Превышено напряжение, поддерживаемое этим устройством через устройство памяти USB. Отсоедините кабель питания от настенной розетки, отсоедините устройство памяти USB, а затем снова подключите питание.	—



## ■ Не работает пульт дистанционного управления

Проявление	Причина / решение	Стр.
Не работает пульт дистанционного управления.	• Батарейки разряжены. Замените батарейки новыми.	<u>6</u>
	• Управляйте пультом ДУ с расстояния не более 7 м от данного устройства и под углом в пределах 30°.	<u>6</u>
	• Устраните любые препятствия между данным устройством и пультом ДУ.	—
	• Вставьте батарейки в правильном направлении, следя за метками ⊕ и ⊖.	<u>6</u>
	• Датчик ДУ устройства засвечен сильным светом (прямой солнечный свет, свет люминесцентной лампы инверторного типа и т. п.). Переставьте устройство в место, в котором датчик ДУ не будет засвечиваться сильным светом.	—
	• При использовании видеоаппаратуры 3D пульт ДУ данного устройства может перестать работать из-за помех, вызванных инфракрасной коммуникацией между устройствами (например, телевизором и 3D-очками). В этом случае отрегулируйте взаимное расположение устройств, использующих 3D, и расстояние между ними, чтобы устранить помехи.	—

## ■ На дисплее устройства нет изображения

Проявление	Причина / решение	Стр.
Дисплей выключен.	• Нажмите кнопку DIMMER и выберите любое значение, кроме Выкл.	<u>28</u>



## ■ Нет звука

Проявление	Причина / решение	Стр.
Звук не производится. Или звук искажается.	• Проверьте подсоединения всех устройств.	<u>16</u>
	• Прочно подключите все соединительные кабели.	—
	• Проверьте, не повреждены ли кабели.	—
	• Проверьте прочность подключения акустических кабелей. Убедитесь, что не потерян контакт между сердечниками проводов и клеммами динамиков.	<u>17</u>
	• Надежно закрепите разъемы динамиков. Проверьте, не разболтаны ли разъемы динамиков.	<u>17</u>
	• Убедитесь, что выбран правильный источник входного сигнала.	<u>27</u>
	• Громкость установлена на минимальный уровень. Отрегулируйте громкость до нужного уровня.	<u>27</u>
	• Отмените режим отключения звука.	<u>27</u>
• При подключении наушников звук не будет воспроизводиться через акустическую систему.	<u>10</u>	

## ■ Звук прерывается или возникает шум

Проявление	Причина / решение	Стр.
Во время воспроизведения дорожек, сохраненных на компьютере, звук прерывается.	• Не запускайте приложения, помимо музыкального проигрывателя во время воспроизведения на вашем компьютере.	—



## ■ Параметры звука не соответствуют желаемым

Проявление	Причина / решение	Стр.
Баланс громкости левого/правого громкоговорителей не сбалансирован.	<ul style="list-style-type: none"> <li>Нажмите на пульте дистанционного управления кнопку SETUP, чтобы настроить баланс.</li> </ul>	<u>51</u>
Звук через сабвуфер не выводится.	<ul style="list-style-type: none"> <li>Проверьте подсоединения сабвуфера.</li> </ul>	<u>18</u>
	<ul style="list-style-type: none"> <li>Включите питание сабвуфера.</li> </ul>	—
Заданные значения не отражаются в “Bass” и “Treble”.	<ul style="list-style-type: none"> <li>Значения параметров “Bass” и “Treble” не влияют на выход сабвуфера.</li> </ul>	<u>51</u>
	<ul style="list-style-type: none"> <li>Установите значение “Off” для параметра “S.Direct”.</li> </ul>	<u>51</u>
Низкая громкость наушников.	<ul style="list-style-type: none"> <li>Переключите “H/P Gain” на “Mid” или “High” при использовании наушников с высоким импедансом или низкой чувствительностью.</li> </ul>	<u>52</u>

## ■ Файлы ПК или Mac нельзя воспроизвести

Проявление	Причина / решение	Стр.
Данное устройство не распознается компьютером.	<ul style="list-style-type: none"> <li>Повторно подсоедините USB-кабель к USB-порту компьютера. В случае если устройство все еще не распознается после повторного подключения, подключите его к другому USB-порту.</li> </ul>	<u>20</u>
	<ul style="list-style-type: none"> <li>Перезагрузите компьютер.</li> </ul>	—
	<ul style="list-style-type: none"> <li>Проверьте ОС компьютера.</li> </ul>	<u>30</u>
	<ul style="list-style-type: none"> <li>Если компьютер управляется ОС Windows, необходимо установить соответствующий драйвер.</li> </ul>	<u>30</u>
Данное устройство не выбрано в качестве устройства воспроизведения.	<ul style="list-style-type: none"> <li>Выберите данное устройство в качестве устройства воспроизведения в настройках звука на компьютере.</li> </ul>	<u>30</u>
Отображается “Unlocked”.	<ul style="list-style-type: none"> <li>Когда цифровые аудиосигналы не могут быть определены должным образом, отображается “Unlocked”.</li> </ul>	<u>38</u>



Проявление	Причина / решение	Стр.
Отображается "Unsupported".	• "Unsupported" отображается, когда входящие аудиосигналы не поддерживаются этим устройством. Проверьте настройки на Вашем компьютере или программное обеспечение проигрывателя.	<u>38</u>
	• Если Вы используете компьютер "Mac OS", пожалуйста, проверьте, что "HD-AMP1" формат установлен ниже "384000,0 Hz" с помощью "Настройка Audio-MIDI".	<u>37</u>

### ■ Невозможно запустить воспроизведение аудио с цифровых устройств (коаксиальные/оптические)

Проявление	Причина / решение	Стр.
Отображается "Unlocked".	• Когда цифровые аудиосигналы не могут быть определены должным образом, отображается "Unlocked".	<u>39</u>
Отображается "Unsupported".	• "Unsupported" отображается, когда входящие аудиосигналы не поддерживаются этим устройством. Проверьте формат выходного аудиосигнала с Вашего цифрового устройства.	<u>39</u>

### ■ Невозможно запустить воспроизведение с iPod

Проявление	Причина / решение	Стр.
Невозможно подключить iPod, или отображается "Error 1".	• Данное устройство поддерживает не все типы устройств iPod, подключаемых к USB-портам.	<u>22</u>
	• Устройство может не узнавать iPod, если вы используете кабель от несертифицированного производителя. Используйте USB-кабель от сертифицированного производителя.	—



## ■ Невозможно запустить воспроизведение с USB-устройства

Проявление	Причина / решение	Стр.
Отображается “No USB Device”, “Error 1”, “Error 3” или “Error 4”.	<ul style="list-style-type: none"> <li>Данное устройство может не распознать запоминающее устройство USB из-за слишком слабой связи и т.д. Убедитесь, что соединение установлено надлежащим образом, с помощью выполнения таких действий как отключение и переподключение запоминающего устройства USB.</li> </ul>	<u>21</u>
	<ul style="list-style-type: none"> <li>Поддерживаются запоминающие устройства USB, совместимые с классом запоминающих устройств большой емкости.</li> </ul>	—
	<ul style="list-style-type: none"> <li>Данное устройство не поддерживает подключения через USB-концентратор. Подключите USB-устройство напрямую к USB-порту проигрывателя.</li> </ul>	—
	<ul style="list-style-type: none"> <li>Файловая система на устройстве памяти USB должна иметь формат FAT16 или FAT32.</li> </ul>	—
	<ul style="list-style-type: none"> <li>Работа любых запоминающих устройств USB не гарантируется. Некоторые запоминающие устройства USB не узнаются. При использовании портативных жестких дисков с USB-соединением, к которым для подачи питания может подключаться адаптер переменного тока, воспользуйтесь адаптером, который шел в комплекте с диском.</li> </ul>	—
Файлы на запоминающем устройстве USB не отображаются, или отображается “Error 2”.	<ul style="list-style-type: none"> <li>Файлы, тип которых не поддерживается данным устройством, не отображаются.</li> </ul>	<u>64</u>
	<ul style="list-style-type: none"> <li>Данное устройство способно отображать файловую структуру, содержащую до 8 уровней, до 200 папок и до 2 000 файлов. Измените структуру папок устройства памяти USB.</li> </ul>	—
	<ul style="list-style-type: none"> <li>Если запоминающее устройство USB имеет несколько разделов, отображаются только файлы в первом разделе.</li> </ul>	—
Невозможно воспроизведение файлов на запоминающем устройстве USB.	<ul style="list-style-type: none"> <li>Формат файлов не поддерживается данным устройством. Обратитесь к списку форматов, поддерживаемых данным устройством.</li> </ul>	<u>64</u>
	<ul style="list-style-type: none"> <li>Файлы, защищенные авторским правом, на этом проигрывателе воспроизводить нельзя.</li> </ul>	—
	<ul style="list-style-type: none"> <li>Если файл невозможно воспроизвести, отображается “Unsupported”, а затем воспроизводится следующий файл.</li> </ul>	—



## ■ Неправильно отображаются имена файлов на iPod или устройстве USB

Проявление	Причина / решение	Стр.
Имена файлов отображаются неправильно (“...”, и т. п.).	<ul style="list-style-type: none"><li>Используются символы, отображение которых невозможно. На данном устройстве любые символы, отображение которых невозможно, заменяются знаком “.”(точка).</li></ul>	—



## Воспроизведение с запоминающих устройств USB

### ■ USB-совместимые файловые системы

FAT16 или FAT32

- Если запоминающее устройство USB имеет несколько разделов, может быть выбран только приоритетный диск.

### ■ Данные тега

ID3-TAG (Вер. 1.x и 2.x)

WMA-TAG

AAC-TAG

(Поддерживаются данные тегов названия композиции, исполнителя и альбома)

### ■ Совместимые форматы

	Частота дискретизации	Скорость передачи данных	Длина в битах	Расширение
WMA*1	32/44,1/48 кГц	48 – 320 кбит/с	–	.wma
MP3	32/44,1/48 кГц	32–320 кбит/с	–	.mp3
AAC*1	32/44,1/48 кГц	16–320 кбит/с	–	.aac/ .m4a/ .mp4

	Частота дискретизации	Скорость передачи данных	Длина в битах	Расширение
WAV	32/44,1/48/ 88,2/96/176,4/ 192 кГц	–	16/24 бита	.wav
FLAC	32/44,1/48/ 88,2/96/176,4/ 192 кГц	–	16/24 бита	.flac
ALAC*2	32/44,1/48/ 88,2/96 кГц	–	16/24 бита	.m4a
AIFF	32/44,1/48/ 88,2/96/176,4/ 192 кГц	–	16/24 бита	.aif/ .aiff
DSD (2-канальный)	2,8/5,6 МГц	–	–	.dsf/ .dff

- \*1 На данном устройстве могут воспроизводиться только файлы, которые не защищены системой охраны авторских прав. Данные, загруженные с платных сайтов в интернете, защищены системой охраны авторских прав. Кроме того, на файлы формата WMA, извлеченные с CD и прочих дисков с помощью компьютера, также может распространяться закон об авторском праве – это зависит от настроек компьютера.
- \*2 Все права защищены [2012] [D&M Holdings, Inc.] Защищено лицензией Apache License, версия 2.0 (далее – “Лицензия”); разрешается использовать данный файл только в соответствии с положениями Лицензии. Копию Лицензии можно получить по адресу <http://www.apache.org/licenses/LICENSE-2.0>



- Если исходный размер изображения обложки альбома превышает 1,5 МБ, возможно неправильное воспроизведение музыки.





## ■ Максимальное количество воспроизводимых файлов и папок

Количество файлов: 2 000

Количество папок : 200

Максимальное количество файлов в папке: 255



- Данное устройство может воспроизводить только музыкальные файлы, не охраняемые авторским правом.
- Информационная продукция, загруженная с платных сайтов сети Интернет, охраняется авторским правом. Кроме того, файлы на компьютере, закодированные в формате WMA при копировании с CD и т. д., могут охраняться авторским правом, в зависимости от настроек компьютера.

### ПРИМЕЧАНИЕ

- Устройство несовместимо с проигрывателем MP3, цифровой камерой, устройством USB для мобильного телефона и т. д.
- Эта установка не может заряжать устройство USB.

## Порядок воспроизведения файлов

Если музыкальные файлы содержатся в нескольких папках, то файлы будут воспроизводиться в порядке имен папок. В свою очередь файлы внутри каждой папки также будут воспроизводиться в порядке имен.

- Для воспроизведения файлов, записанных на USB, первыми воспроизводятся файлы в папке первого уровня, следующими — папки второго уровня, следующими — папки третьего уровня, и так далее в этом порядке. Затем воспроизводятся соответственно файлы другого первого уровня.



- Порядок воспроизведения, показываемый на компьютере, может отличаться от реального порядка воспроизведения файлов.



## О папках и файлах

Музыкальные файлы, записанные на запоминающем устройстве USB, разделены на большие сегменты (папки) и малые сегменты (файлы). Файлы хранятся в папках, а папки можно расположить для хранения в иерархическом порядке. Данное устройство может распознавать до 8 уровней папок.

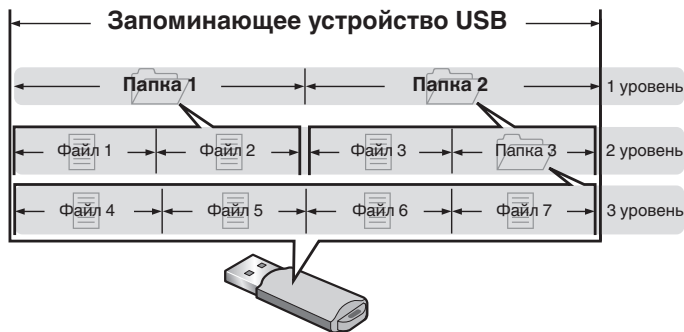

## Как обращаться с носителем

- Не вынимайте запоминающее устройство USB и не выключайте устройство во время воспроизведения с запоминающего устройства USB. Это может привести к неисправности или потере данных запоминающего устройства USB.
- Не пытайтесь открыть или модифицировать запоминающее устройство USB.
- Запоминающее устройство USB и файлы могут быть повреждены статическим электричеством. Не прикасайтесь пальцами к металлическим контактам запоминающего устройства USB.
- Не используйте деформированное запоминающее устройство USB.
- После использования обязательно удалите все устройства памяти USB и храните их в надлежащей упаковке во избежание пыли, царапин и деформации.
- Не храните диски в следующих местах:
  1. На прямом солнечном свете в течение длительного времени
  2. В пыльных и сырых местах
  3. В местах рядом с нагревательными приборами и т.п.



# Цифро-аналоговый преобразователь

## ■ Технические характеристики поддерживаемых форматов аудио

### □ Цифро-аналоговый преобразователь USB

	Частота дискретизации	Длина в битах
DSD (2-канальный)	2,8/5,6/11,2 МГц	1 бит
Линейная импульсно-кодовая модуляция (2-канальная)	44,1/48/88,2/96/176,4/ 192/352,8/384 кГц	16/24/32 бит

### □ Коаксиальный/оптический

	Частота дискретизации	Длина в битах
Линейная импульсно-кодовая модуляция (2-канальная)	32/44,1/48/64/88,2/96/ 176,4/192 кГц	16/24 бит



## Словарь терминов

### ALAC (Apple Lossless Audio Codec)

Этот кодек используется для сжатия звука без потерь методом уплотнения, разработанным компанией Apple Inc. Это кодек может быть воспроизведен на iTunes, iPod или iPhone. Данные сжаты примерно до 60 – 70% и могут быть распакованы в исходное состояние.

### DSD (Direct-Stream Digital)

Одним из методов записи аудиоданных является аспект сигнала, который используется для хранения звуковых сигналов на Super Audio CD, а также является  $\Delta$ - $\Sigma$  модулированным цифровым звуком. Он сконфигурирован из массива однобитных значений с частотой дискретизации 2,8 МГц.

### FLAC

FLAC (сокращение от Свободный аудио кодек без потерь) является кодеком для сжатия аудио данных. “Без потерь” означает, что аудиоматериал сжимается без каких-либо потерь в качестве. Далее представлена лицензия FLAC.

Copyright (C) 2000, 2001, 2002, 2003, 2004, 2005, 2006, 2007, 2008, 2009 Josh Coalson

Распространение и использование в исходной и двоичной формах, с изменениями или без них, разрешается при выполнении следующих условий:

### MP3 (MPEG Audio Layer-3)

Это международный стандарт алгоритма сжатия звуковых данных, используемый стандартом сжатия видеосигналов “MPEG-1”. Он сжимает объем данных примерно в 11 раз с сохранением качества звучания, эквивалентным музыкальному CD.

### MPEG (Moving Picture Experts Group), MPEG-2, MPEG-4

Это наименование стандартов цифрового сжатия, используемых для кодирования изображения и звука. Среди стандартов видео — “MPEG-1 Video”, “MPEG-2 Video”, “MPEG-4 Visual”, “MPEG-4 AVC”. Среди стандартов звука — “MPEG-1 Audio”, “MPEG-2 Audio”, “MPEG-4 AAC”.



### WMA (Windows Media Audio)

Это технология сжатия аудиосигнала, разработанная корпорацией Майкрософт.

Данные в формате WMA можно закодировать с помощью Windows Media® Player.

Для прочтения файлов WMA используйте только рекомендуемые корпорацией Microsoft приложения. В противном случае, использование нерекондуемых приложений может привести к сбою в работе.

### Частота дискретизации

Дискретизация подразумевает снятие отсчетов звуковой волны (аналогового сигнала) с регулярными интервалами и представление амплитуды каждого из отсчетов в цифровом формате (формирование цифрового сигнала).

Количество отсчетов, снимаемых в течение секунды, называется “частотой дискретизации”. Чем выше это значение, тем ближе к исходному сигналу будет воспроизводящийся звук.

### Импеданс акустической системы

Это значение сопротивления переменного тока, выраженное в  $\Omega$  (Ом).

Чем ниже это значение, тем большей мощности можно достичь.

### Динамический диапазон

Разница между максимальным неискаженным уровнем звукового сигнала и минимальным различимым уровнем выше шума, генерируемого устройством.

### Скорость передачи данных

Это отображает количество записанных на диске аудио/видео данных, читаемых за 1 секунду. Большее число означает более высокое качество звука, но также означает больший размер файла.

### Схема защиты

Это система предотвращения выхода из строя компонентов блока питания при таких отклонениях, как перегрузка, резкие перепады напряжения или перегрев.

### Linear PCM (линейная импульсно-кодовая модуляция)

Это несжатый сигнал PCM (импульсно-кодовая модуляция). Это система аналогична используемой для аудио CD, но она использует частоты дискретизации 192 кГц, 96 кГц и 48 кГц для дисков Blu-ray или DVD и обеспечивает более высокое разрешение, чем CD.



## Сведения о торговых марках



“Made for iPod” and “Made for iPhone” mean that an electronic accessory has been designed to connect specifically to iPod, or iPhone, respectively, and has been certified by the developer to meet Apple performance standards.

Apple is not responsible for the operation of this device or its compliance with safety and regulatory standards. Please note that the use of this accessory with iPod, or iPhone, may affect wireless performance. iPad, iPhone, iPod, iPod classic, iPod nano, iPod shuffle and iPod touch are trademarks of Apple Inc., registered in the U.S. and other countries.

- Отдельным пользователям разрешается использовать iPhone, iPod, iPod classic, iPod nano, iPod shuffle и iPod touch для копирования и воспроизведения в частном порядке содержания, не защищенного авторскими правами, и содержания, копирование и воспроизведение которого разрешено законом. Нарушение авторских прав запрещено законом.



Adobe, логотип Adobe и Reader являются товарными знаками Adobe Systems Incorporated в США и/или других странах.



## Технические характеристики

### ■ Аудиопараметры

<b>Номинальная мощность:</b>	35 Вт + 35 Вт (8 $\Omega$ /Ом, 20 Гц – 20 кГц, при общем коэффициенте гармоник +N 0,1%)
<b>Динамическая мощность:</b>	70 Вт + 70 Вт (4 $\Omega$ /Ом, 20 Гц – 20 кГц, при общем коэффициенте гармоник +N 0,1%)
<b>Выходные разъемы:</b>	Динамик: 4–16 Ом (сопротивление) Возможно подключение наушников (стереофонических)
<b>Частотный диапазон:</b>	2 Гц – 96 кГц
<b>Диапазон воспроизводимых частот:</b>	2 Гц – 50 кГц (по уровню –3 дБ) (режим DSD, частота дискретизации PCM:192 кГц) 2 Гц – 20 кГц (частота дискретизации PCM:44,1 кГц)
<b>Отношение сигнал/шум:</b>	105 дБ (слышимый диапазон)
<b>Коэффициент искажений:</b>	0,05 % (1 кГц, слышимый диапазон)



- Аналоговый вход

Входная чувствительность/  
импеданс: 200 мВ rms/22 кΩ/кОм

- Цифровой вход

Коаксиальный: 0,5 В (размах) / 75 Ω/Ом

Оптический : – 27 дБм или позже

USB (спереди): USB тип A (USB 2.0 High speed)

USB (сзади): USB тип B (USB 2.0 High speed)

## ■ Общие параметры

Напряжение питания/частота: Переменный ток 230 В, 50/60 Гц

Потребляемая мощность (EN60065): 55 Вт

Энергопотребление в режиме  
ожидания: 0,3 Вт

В целях совершенствования продукции технические характеристики и конструкция устройства могут быть изменены без предварительного уведомления.





## ■ Размеры

Единицы измерения: мм

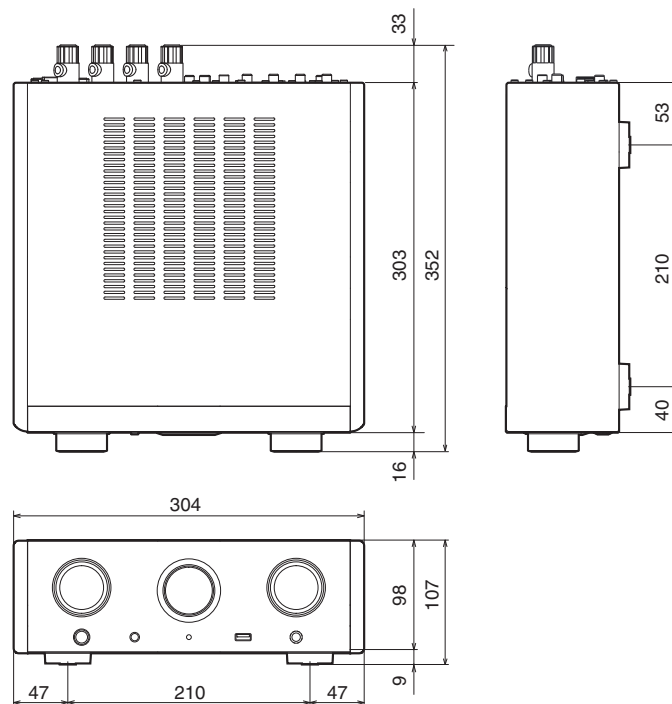

■ Вес : 5,8 кг

Передняя  
панель

Дисплей

Задняя  
панель

73

Пульт ДУ

Предметный  
указатель



# Предметный указатель

**В**  
Воспроизведение в случайном порядке .. 43, 47

**З**  
Задняя панель ..... 12

**И**  
Источник входного сигнала ..... 27

**К**  
Карта меню ..... 49

**П**  
Передняя панель ..... 9  
ПК ..... 20  
Повторное воспроизведение ..... 43, 47  
Подключение пульта дистанционного  
управления ..... 23  
Пульт дистанционного управления ..... 13

**Ф**  
Функция цифро-аналогового  
преобразователя ..... 29, 67

**Ц**  
Цифро-аналоговый преобразователь USB  
..... 20, 29, 67

**Я**  
Яркость дисплея ..... 28

**D**  
DSD ..... 67, 68

**I**  
iPod ..... 21, 40, 43

**U**  
USB ..... 21, 44





**[www.marantz.com](http://www.marantz.com)**

You can find your nearest authorized distributor or dealer on our website.

**marantz**<sup>®</sup> is a registered trademark.

3520 10426 10AM

Copyright ©2015 D&M Holdings Inc. All Rights Reserved.