

# Руководство пользователя

## VSX-934

AV-РЕСИБЕР

Содержание



Подключения



Подключение AC



Воспроизведение



Настройка



Устранение неисправностей



Приложение



Дополнительная информация



**Pioneer**



<b>Содержимое упаковки</b>	<b>5</b>
<b>Дополнительные функции (обновление встроенного ПО)</b>	<b>6</b>
Информация по обновлению встроенного ПО	6
Работа новых функций	6
Процедура обновления встроенного ПО	7
<b>Названия и функции частей аппарата</b>	<b>10</b>
Передняя панель	10
Дисплей	12
Задняя панель	13
Пульт дистанционного управления	16

## **Подключения**

<b>Подключение акустических систем</b>	<b>19</b>
Установка акустических систем	20
Кабельные соединения AC и настройки меню «Speaker Setup»	20
Комбинации AC	36
<b>Подключение телевизора</b>	<b>38</b>
Подключение к телевизору с поддержкой функции ARC	39
Подключение к телевизору без поддержки функции ARC	40
<b>Подключение воспроизводящих устройств</b>	<b>41</b>

Подключение AV-компонента с установленным разъемом HDMI	41
Подключение аудиокомпонента	42
<b>Подключение AV-компонента в отдельном помещении (многозонное соединение)</b>	<b>43</b>
Подключение телевизора (ЗОНА 2)	43
<b>Подключение зоны В</b>	<b>44</b>
Подключение усилителя (зона В)	44
<b>Подключение антенны</b>	<b>45</b>
<b>Сетевое подключение</b>	<b>46</b>
<b>Подключение провода питания</b>	<b>47</b>

## **Воспроизведение**

<b>Воспроизведение с AV-компонента</b>	<b>49</b>
Основные операции	49
<b>Воспроизведение через BLUETOOTH®</b>	<b>50</b>
Основные операции	50
<b>Интернет-радио</b>	<b>51</b>
Воспроизведение	51
<b>Сервис Spotify</b>	<b>53</b>
<b>AirPlay®</b>	<b>54</b>
Основные операции	54
<b>Мультирум-технология DTS Play-Fi®</b>	<b>55</b>
Воспроизведение	55

<b>Протокол аудио-мультирум системы FlareConnect™</b>	<b>56</b>	Настройка работы устройства с Sonos Connect	68
Воспроизведение	56	А теперь – самое приятное: прослушивание Sonos на Вашем устройстве	69
<b>Запоминающее устройство USB</b>	<b>57</b>	<b>Прослушивание AM/FM-радиостанций</b>	<b>70</b>
Основные операции	57	Настройка на радиостанцию	70
Устройства и поддерживаемые форматы	59	Сохранение в памяти настроек на радиостанцию	72
<b>Воспроизведение файлов, хранящихся в памяти ПК и в сетевом хранилище данных (музыкальном сервере)</b>	<b>60</b>	Использование RDS (модели для Европы, Австралии и Азии)	74
Настройки проигрывателя Windows Media® Player	60	<b>Многозонное применение</b>	<b>75</b>
Воспроизведение	61	Воспроизведение	76
Поддерживаемые аудиоформаты	64	<b>Воспроизведение в зоне В</b>	<b>77</b>
<b>Приложение Play Queue</b>	<b>65</b>	Воспроизведение	77
Первоначальная настройка	65	<b>Вспомогательные функции</b>	<b>78</b>
Добавление информации Play Queue	65	Комбинации настроек	78
Сортировка и удаление	66	Настройка тембра	80
Воспроизведение	66	Sleep Timer [Таймер автоматического выключения]	82
<b>Amazon Music</b>	<b>67</b>	<b>Режим прослушивания</b>	<b>83</b>
Регистрация устройства на Amazon Music	67	Выбор режима прослушивания	83
Использование Amazon Music	67	Конфигурация каналов и выбор режимов прослушивания	86
<b>Подключение устройства к системе Sonos</b>	<b>68</b>	Эффект режимов прослушивания	89
Требуемое оборудование	68	Конфигурация каналов и выбор режимов прослушивания	94
Подключение устройства к Sonos Connect	68		

## Настройка

<b>Настройка системы</b>	<b>100</b>
Пункты меню	100
Операции меню	102
Назначение входов и выходов	103
Акустические	106
Audio Adjust [Настройка воспроизведения аудиосигналов]	110
Источник	111
Оборудование	113
Multi Zone [Несколько зон]	117
Прочие возможности	118
<b>MCACC – система многоканальной калибровки AC</b>	<b>120</b>
Операции меню	120
Функция Full Auto MCACC	121
Ручная настройка MCACC	122
Проверка данных MCACC	124
<b>Сеть/Bluetooth</b>	<b>125</b>
Операции меню	125
Network [Сеть]	126
Bluetooth	127

<b>Настройка звука и изображения</b>	<b>129</b>
Операции меню	129
<b>Настройка через веб-браузер</b>	<b>131</b>
Операции меню	131
<b>Первоначальная настройка с помощью мастера автозапуска</b>	<b>132</b>
Порядок действий	132

## Устранение неисправностей

Если в работе AV-ресивера наблюдаются сбои	136
Устранение неисправностей	138

## Приложение

<b>Экономия электроэнергии в режиме ожидания</b>	<b>147</b>
<b>Об интерфейсе HDMI</b>	<b>148</b>
<b>Технические характеристики</b>	<b>150</b>

## Содержимое упаковки

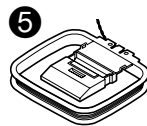
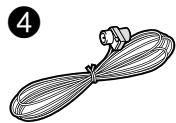
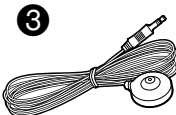
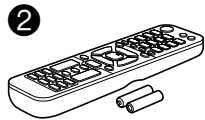
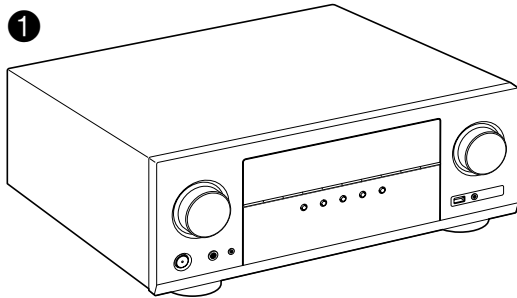

1. Основное устройство (1)
  2. Пульт дистанционного управления (RC-974R) (1), батареи (AAA/R03) (2)
  3. Микрофон для настройки акустических систем – 1
    - Используется во время первоначальной настройки.
  4. Комнатная FM-антенна (1)
  5. Рамочная AM-антенна (1)
    - Краткое руководство (1)
- \* Данный документ является онлайн-руководством по эксплуатации. Не входит в комплект поставки.
- Импеданс подключаемых акустических систем (АС) должен составлять от 4 до 16 Ом.
  - Кабель питания следует подключать только после выполнения всех других соединений.
  - Мы не намерены нести ответственность за ущерб, который может возникнуть при подключении к ресиверу устройств других производителей.
  - В результате добавления некоторых новых функций при обновлении встроенного ПО либо после прекращения предоставления услуг провайдерами отдельные сетевые службы вместе с контентом, которым вы до сих пор пользовались, могут стать недоступными. • Доступность сервисов зависит также от региона вашего проживания.
  - Подробная информация относительно обновления прошивки (встроенного ПО) будет позже размещена на нашем веб-сайте или опубликована иными способами.
  - Иллюстрации настоящего Руководства изображают североамериканские модели, если не указано иное.
  - Технические характеристики и внешний вид устройства могут быть изменены без предварительного уведомления.

## Дополнительные функции (обновление встроенного ПО)

Это устройство имеет функцию обновления встроенного ПО (прошивки) через порт USB, когда будет объявлено о доступности такого обновления. Это позволяет дополнять систему новыми функциями и улучшать ее работу. В зависимости от того, когда был изготовлен продукт, обновление уже может быть включено в прошивку. В этом случае новые функции будут доступны изначально. Далее описано, как проверить версию прошивки и наличие обновления.

### Информация по обновлению встроенного ПО

Чтобы проверить доступность обновления для прошивки, узнать о его версии и функциях, которые оно предлагает посетите наш веб-сайт. Если версия прошивки вашего устройства отличается от последней версии, рекомендуется выполнить обновление. Для подтверждения версии встроенного программного обеспечения Вашего устройства, нажмите кнопку  на пульте дистанционного управления. При этом отобразится главная страница, с которой проследуйте к "System Setup" – "Miscellaneous" – «Firmware Update» – «Version» (→ [стр. 118](#)).

### Работа новых функций

Если вы хотите получить информацию о добавленных функциях или о тех, что были изменены, перейдите по следующей ссылке:

[Дополнительная информация](#) »

Процедура обновления встроенного ПО (→ [стр. 7](#))

## Процедура обновления встроенного ПО

Операция обновления (с использованием сети или порта USB) может занимать до 20 минут. Сохранение существующих настроек гарантируется при любом методе обновления.

Если ресивер подключен к сети, на дисплее могут отображаться уведомления об обновлениях прошивки. Чтобы произвести обновление, кнопками навигации пульта ДУ выберите пункт «Update Now» [Обновить сейчас] и нажмите кнопку ENTER. После появления экранного сообщения «Completed!» [Выполнено!], извещающего об успешном завершении операции обновления, ресивер автоматически перейдет в режим ожидания.

**Предупреждение:** Программа и сопроводительная экранная документация предоставляются вам на свой страх и риск. Наша компания не несет ответственности и не возмещает ущерб по претензиям в отношении использования вами ПО и сопроводительной документации, независимо от правовой теории и возможных претензий в результате деликта или нарушения условий договора.

Компания Pioneer не несет ответственности перед пользователем или третьими сторонами за какой бы то ни было фактический или побочный ущерб, предполагающий выплату компенсации или возмещения, либо за ущерб вследствие потери реальной или предполагаемой прибыли, потери данных, или вследствие иных причин.

### Обновление встроенного ПО по сети



- Во время операции обновления программной прошивки нельзя делать следующее:
  - отключать и подключать кабели, USB-накопители, наушники, микрофоны для настройки АС, выполнять какие-либо операции с компонентами аудиосистемы (например, выключать их питание).
  - получать доступ к ресиверу с компьютера или смартфона с помощью приложений.
- Убедитесь, что устройство включено и поддерживает надежное Интернет-соединение.
- Выключите управляющие компоненты (напр., компьютер), подключенные к этой сети.
- Отключите передачи Интернет-радио, остановите воспроизведение контента с накопителя USB или с сервера.
- Если включена функция применения в нескольких зонах, отключите ее.
- Если настройка «HDMI CEC» установлена на значение «On», установите ее на значение «Off».

- Для отображения на экране главного меню Home нажмите кнопку . Затем войдите в меню «System Setup» [Настройка системы] – «Hardware» [Оборудование] – «HDMI», нажмите кнопку ENTER, выберите «HDMI CEC» и «Off».
- \* Описания могут отличаться от фактических экранных отображений, однако операции и функции одинаковы.

### Обновление

1. Нажмите .  
На экране телевизора появится главное меню.



2. Кнопками навигации по порядку выберите «System Setup» [Настройка системы] – «Miscellaneous» [Разное] – «Firmware Update» [Обновление прошивки] – «Update via NET» [Обновление прошивки по сети] и нажмите ENTER.
  - Если пункт «Firmware Update» недоступен для выбора, подождите немного, пока он не станет доступным.
  - Если в сети нет актуальных обновлений встроенного ПО, пункт «Update via NET» выбрать невозможно.
3. Для запуска процесса обновления нажмите ENTER при выделенном пункте «Update».
  - В зависимости от обновляемой программы, во время операции обновления экран телевизора может погаснуть. В этом случае отслеживайте процесс обновления по дисплею ресивера. Экран телевизора будет оставаться черным до завершения обновления и повторного включения.
  - По завершении обновления отображается сообщение «Completed!» [Выполнено!].
4. Для переключения ресивера в режим ожидания нажмите кнопку .  
Процесс завершен, и встроенное ПО обновлено до последней версии.
  - Не пользуйтесь кнопкой  на пульте ДУ.

## Если появляется сообщение об ошибке:

Если имеет место ошибка, на экран выводится сообщение «\*-\* Error!». (Символ «\*» условно представляет букву или цифру). Проверьте, сверяясь с приведенными ниже описаниями.

### Код ошибки

- \*-\*01, \*-\*10:  
Не обнаружен кабель LAN. Подключите кабель LAN надлежащим образом.
- \*-\*02, \*-\*03, \*-\*04, \*-\*05, \*-\*06, \*-\*11, \*-\*13, \*-\*14, \*-\*16, \*-\*17, \*-\*18, \*-\*20, \*-\*21:  
ошибка соединения с сетью Интернет. Ниже приводятся некоторые варианты.
  - Убедитесь в том, что маршрутизатор включен.
  - Соединены ли данный ресивер и маршрутизатор через сеть. Отсоедините и снова подсоедините провода питания ресивера и маршрутизатора. Это может помочь решению проблемы. Если по-прежнему не удается получить доступ в Интернет, возможно, сервер DNS или прокси-сервер временно не работают. Проверьте рабочее состояние сервера с помощью провайдера Интернет-услуг.
- Прочее  
Отсоедините провод питания от электросети, затем снова вставьте его штепсель в розетку. После чего начните операцию сначала.

## Обновление по USB

- Во время операции обновления программной прошивки нельзя делать следующее:
  - отключать и подключать кабели, USB-накопители, наушники, микрофоны для настройки АС, выполнять какие-либо операции с компонентами аудио-системы (например, выключать их питание).
  - получать доступ к ресиверу с компьютера или смартфона с помощью приложений.
- Используйте накопитель USB емкостью не менее 256 МБ. Формат USB-накопителей должен поддерживать файловую систему FAT16 или FAT32.
  - Подключение носителей данных к USB-кардридеру для данной функции может оказаться непригодным.
  - Не поддерживаются USB-накопители с функцией защиты. Не поддерживаются USB-концентраторы и иные USB-устройства с функцией концентратора. Не подключайте такие устройства к ресиверу.
- Удалите все данные, хранящиеся на USB-накопителе.
- Выключите устройства управления (ПК и др.), подключенные к той же сети.
- Отключите передачи Интернет-радио, остановите воспроизведение контента с USB-накопителя или с сервера.
- Если включена функция применения в нескольких зонах, выключите ее.

- Если настройка «HDMI CEC» установлена на значение «On», установите ее на значение «Off».
  - Для отображения на экране главного меню Home нажмите кнопку . Затем войдите в меню «System Setup» [Настройка системы] – «Hardware» [Оборудование] – «HDMI», нажмите кнопку ENTER, выберите «HDMI CEC» и «Off».
- В зависимости от USB-накопителя или хранящихся на нем данных, для загрузки может потребоваться большое время, данные могут быть неправильно загружены, питание может подаваться ненадлежащим образом.
- Компания не несет ответственности за потерю или повреждение данных, возникшие в результате использования USB-устройства с этим ресивером. Это следует иметь ввиду заранее.
- Описания могут отличаться от фактических экранных отображений, однако операции и функции одинаковы.

## Обновление

1. Подключите запоминающее USB-устройство к компьютеру.
2. Загрузите файл обновления встроенного ПО с веб-сайта нашей компании на компьютер и разархивируйте его. Файлы прошивки именуются следующим образом.  
P1QAVR\*\*\*\*\_R\*\*\*.zip  
Распакуйте файл на диск компьютера. Количество разархивированных файлов и папок может быть разным в зависимости от модели устройства.
3. Скопируйте распакованные файлы и папки в корневой каталог на USB-накопителе.
  - Сделайте копию распакованных файлов.
4. Подключите USB-накопитель к порту USB данного аппарата.
  - Если к USB-накопителю прилагается адаптер переменного тока, подсоедините адаптер и используйте его для подключения к розетке электросети.
  - Если USB-накопитель содержит несколько разделов, каждый из них рассматривается как независимое устройство.
5. Нажмите .  
На экране телевизора появится главное меню.





6. Кнопками навигации по порядку выберите «System Setup» [Настройка системы] – «Miscellaneous» [Разное] – «Firmware Update» [Обновление прошивки] – «Update via USB» [Обновление прошивки через USB] и нажмите ENTER.
  - Если пункт «Firmware Update» недоступен для выбора, подождите немного, пока он не станет доступным.
  - Если не имеется актуальных обновлений встроенного ПО, пункт «Update via USB» выбрать невозможно.



7. Для запуска процесса обновления нажмите ENTER при выделенном пункте «Update».
  - В зависимости от обновляемой программы экран телевизора может погаснуть во время операции обновления. В этом случае отслеживайте процесс обновления по дисплею ресивера. Экран телевизора будет оставаться черным до завершения обновления и повторного включения.
  - В ходе операции обновления не выключайте, не отсоединяйте и не подсоединяйте вновь USB-накопитель.
  - По завершении обновления отображается сообщение «Completed!» [Выполнено!].
8. Отсоедините запоминающее USB-устройство от ресивера.
9. Для переключения ресивера в режим ожидания нажмите кнопку  $\odot$  STANDBY/ON. Процесс завершен, и встроенное ПО обновлено до последней версии.
  - Не пользуйтесь кнопкой  $\odot$  на пульте ДУ.

**Если появляется сообщение об ошибке:**

Если имеет место ошибка, на экран выводится сообщение «\*-\* Eror!». (Символ «\*» условно представляет букву или цифру). Проверьте, сверяясь с приведенными ниже описаниями.

**Код ошибки**

- \*-01, \*-10:
  - USB-накопитель не распознается. Проверьте, правильно ли подключен USB-накопитель или кабель USB к порту USB ресивера. Если USB-накопитель имеет собственный блок питания, подключите его к внешнему источнику питания.
- \*-05, \*-13, \*-20, \*-21:
  - файл встроенного ПО не найден в корневой папке запоминающего USB-устройства или файл встроенного ПО предназначен для другой модели. Попробуйте загрузить файлы ПО еще раз.
- Прочее
  - Отсоедините провод питания от электросети, затем снова вставьте его штепсель в розетку. После чего начните операцию сначала.

## Названия и функции частей аппарата

### Передняя панель

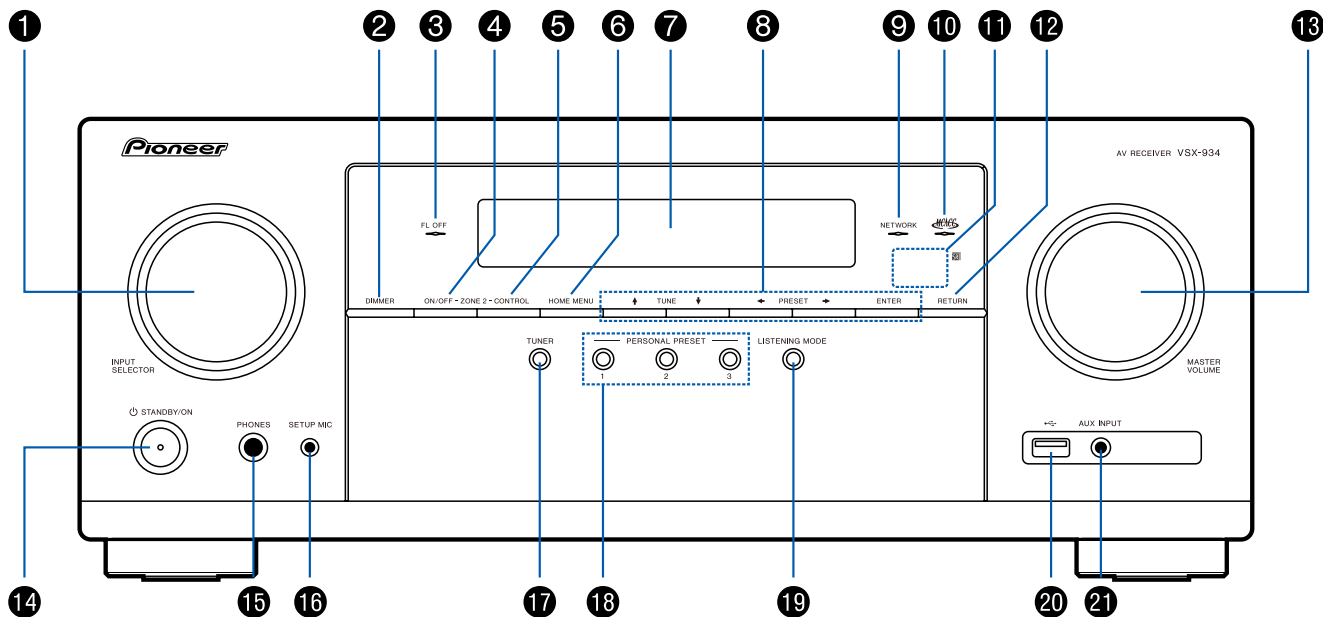

□ Подробнее об этом см. (→ [стр. 11](#)).

1. Ручка селектора входов: Переключает на вход, сигналы с которого нужно воспроизводить.
2. Кнопка Dimmer [Уменьшение яркости]. служит для выключения дисплея или настройки его яркости (доступно три степени яркости).
3. Индикатор FL OFF: Загорается после последовательного нажатия кнопки DIMMER для отключения дисплея.
4. Кнопка ZONE 2 ON/OFF [Включение/выключение Зоны 2]: Включает/выключает функцию многозонного применения (→ [стр. 76](#)).
5. Кнопка ZONE 2 CONTROL [Управление зоной 2]: Управляет функцией многозонного применения (→ [стр. 76](#)).
6. Кнопка HOME MENU: Служит для входа в главное меню (→ [стр. 102, 120, 125](#))
7. Дисплей (→ [стр. 12](#))
8. Кнопки навигации (↑/↓/←/→) и кнопка ENTER: с помощью кнопок навигации выберите файл или папку и нажмите Enter для подтверждения выбора. В режиме TUNER используйте эти кнопки для настройки на радиостанции. (→ [стр. 70](#))
9. Индикатор сети: Загорается, когда выбран вход «NET», и установлено сетевое соединение. Загорается, если включена или осуществляется одна из приведенных ниже функций в режиме ожидания. Когда загорается этот индикатор, потребление питания в режиме ожидания возрастает. Однако это повышение сводится до минимума за счет перехода в гибридный режим ожидания (HYBRID STANDBY), когда задействованы только самые необходимые цепи. В то же время, индикатор не светится, когда включен режим ZONE 2 [Зона 2].
  - HDMI CEC (→ [стр. 113](#))
  - HDMI Standby Through (→ [стр. 114](#))
  - USB Power Out at Standby [Питание USB в режиме ожидания] (→ [стр. 115](#))
  - Network Standby (→ [стр. 115](#))
  - Bluetooth Wakeup (→ [стр. 116](#))
10. Индикатор MCACC: Загорается при запуске процедуры калибровки акустических систем с помощью системы MCACC (→ [стр. 121, 133](#))
11. Датчик дистанционного управления. Принимает инфракрасные сигналы от пульта ДУ.
  - Дальность действия сигнала пульта ДУ составляет около 16 футов или 5 метров с отклонением в 20° по перпендикулярной оси и 30 в каждую сторону.
12. Кнопка Return [Возврат]. Возвращает информацию на дисплее в предыдущее состояние.
13. Ручка Master Volume [Регулятор громкости]
14. Кнопка \* STANDBY/ON [Режим ожидания/включение питания]
15. Гнездо Phones [Наушники]: служит для подключения наушников со стандартным штекером (Ø 6,3 мм).
16. Гнездо Setup Mic [Микрофон для настройки]: Служит для подключения микрофона системы настройки AC. (→ [стр. 121, 133](#))
17. Кнопка TUNER: используются для выбора тюнера в качестве источника входного сигнала. При последовательном нажатии этой кнопки производится переключение диапазонов «AM» и «FM».
18. Кнопки PERSONAL PRESET 1/2/3: Служат для сохранения в памяти совокупности текущих настроек, таких как селектор входов, режим прослушивания и др., а также для вызова этих настроек из памяти. (→ [стр. 78](#))
19. Кнопки режима прослушивания: Переключение в режим прослушивания. (→ [стр. 83](#))
20. Порт USB.: К этому порту подключают USB-накопитель, чтобы можно было воспроизводить музыкальные файлы, хранящиеся в накопителе. (→ [стр. 57](#)) Вы также можете с этого порта подавать электропитание (5 В/500 мА) на USB-устройства с помощью кабеля USB.
21. Вход AUX INPUT: Подключайте к нему портативный музыкальный плеер или иные устройства при помощи кабеля со стереофоническим мини-штекером (Ø3,5 мм).

## Дисплей

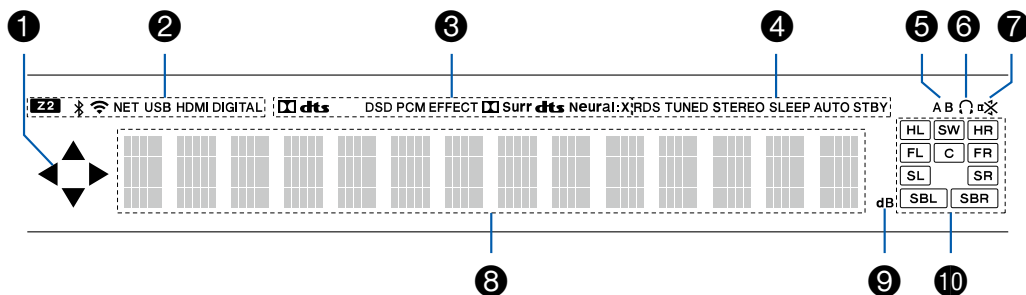

1. Этот индикатор может светиться при выполнении операций селектором входов «NET», «USB».
2. Загорается в следующих случаях:  
Z2: Когда включен режим ZONE 2.  
\*: когда установлено соединение по каналу BLUETOOTH.  
Wi-Fi: Установлено соединение по каналу Wi-Fi.  
NET: загорается после установления соединения с сетью при помощи селектора входов. Будет мигать в случае неправильного подключения к сети.  
USB: светится, когда выбран вход «USB» или некое USB-устройство подключено к входу USB. Будет мигать в случае неправильного подключения USB-устройства.  
HDMI: светится при выборе селектором входа HDMI и подаче сигнала HDMI на вход.  
DIGITAL: светится при выборе селектором цифрового входа и подаче цифрового сигнала на вход.
3. Светится в соответствии с типом поступающих на вход цифровых аудиосигналов и режимом прослушивания.
4. Загорается в следующих случаях:  
RDS (модели для Австралии и стран Европы и Азии): Прием радиосигнала RDS (Система передачи данных по радиоканалам). TUNED: прием радиостанции AM/FM-диапазона.  
STEREO: Идет прием стереофонического вещания радиостанции диапазона FM.  
SLEEP (Таймер выключения): Настроен и включен таймер автоматического выключения (→ [стр. 115](#)).  
AUTO STBY: Включена функция Auto Standby [Автоматический переход в режим ожидания]. (→ [стр. 115](#))
5. Индикация зон назначения аудиосигнала.  
A: Выводит аудиосигнал только в зону A.  
B: Выводит аудиосигнал только в зону B.  
AB: Выводит аудиосигнал в зоны A и B одновременно.
6. Загорается при подключении наушников.
7. Мигает при отключении звука.
8. Отображает различные сведения о входных сигналах.
9. Светится во время регулировки уровня громкости.
10. Индикаторы AC/каналов. Индикаторы выходного канала, соответствующего выбранному режиму прослушивания.

## Задняя панель

(Модели для стран Северной Америки)

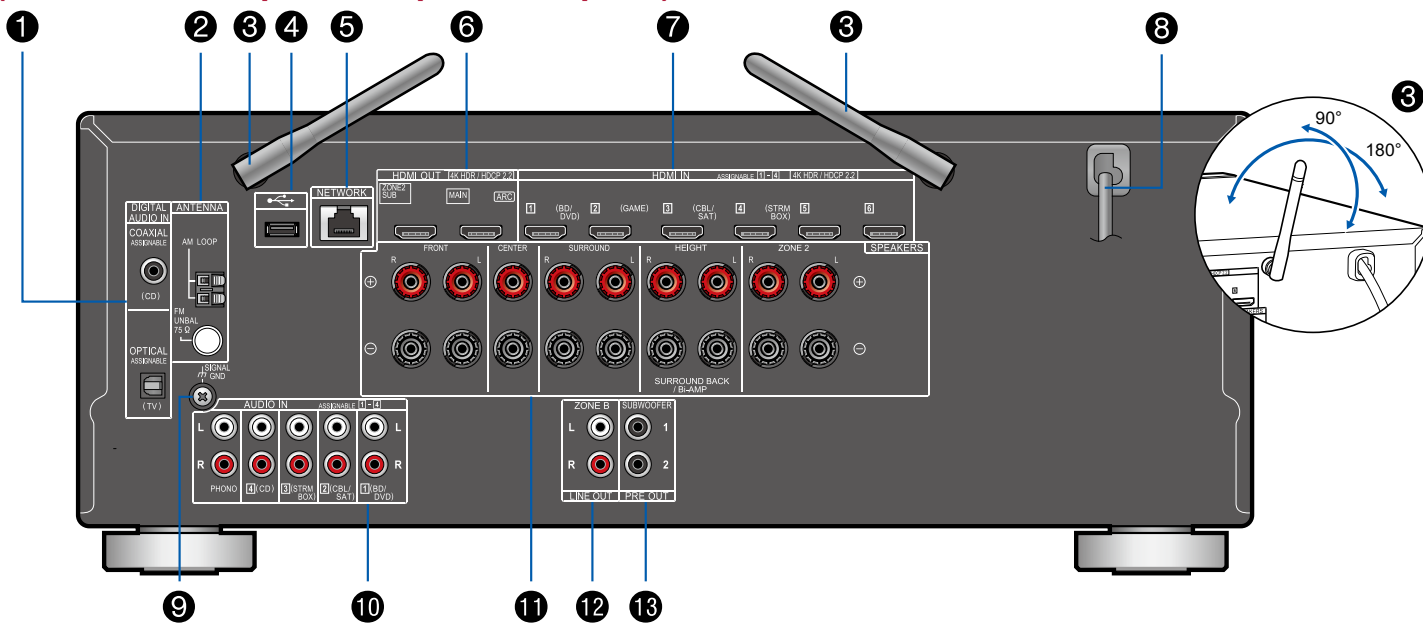

□ Подробнее см. (→ [стр. 15](#))

(Модели для Австралии и стран Европы и Азии)

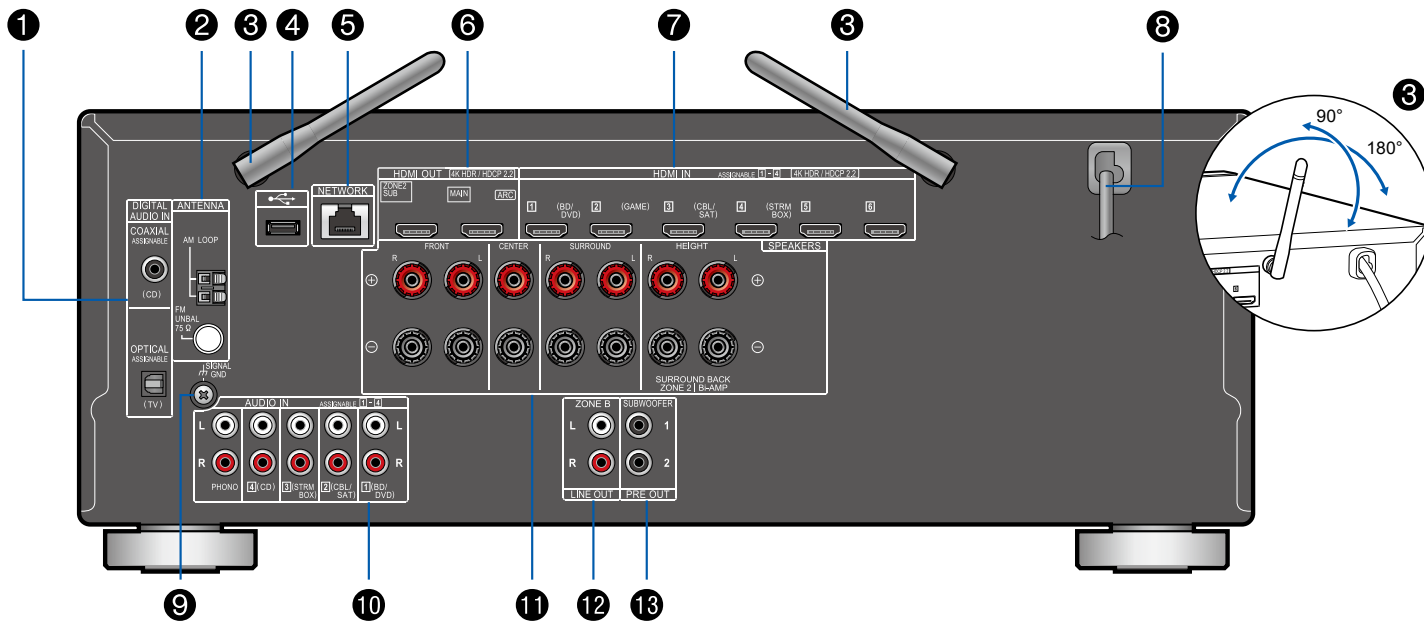

□ Подробнее см. (→ [стр. 15](#))

1. Разъемы DIGITAL AUDIO IN OPTICAL/COAXIAL: для передачи входного цифрового аудиосигнала от телевизора или AV-компонента по цифровому оптическому или цифровому коаксиальному кабелю.
2. Разъемы группы ANTENNA [Антенна] – AM LOOP [Рамочная, диапазон AM]/FM UNBAL [Несимметричная, 75 Ом, диапазон FM]: Предназначены для подключения прилагаемых в комплекте антенн.
3. Антенна беспроводной связи: для соединения по Wi-Fi или связи с BLUETOOTH-устройствами. Отрегулируйте угол наклона для обеспечения максимально устойчивого соединения.
4. Порт USB.: К этому порту подключают USB-накопитель, чтобы можно было воспроизводить музыкальные файлы, хранящиеся на накопителе. (→ [стр. 57](#)) Вы также можете с этого порта подавать электропитание (5 В/500 мА) на USB-устройства с помощью кабеля USB.
5. Разъем NETWORK: для подключения к локальной сети с помощью кабеля Ethernet.
6. Разъемы группы HDMI OUT [Выходы HDMI]: Передача аудио- и видеосигналов на телевизор, подключенный кабелем HDMI.
7. Разъемы HDMI IN: На этот вход по кабелю HDMI, подключенному к AV-компоненту системы, передаются входные аудио- и видеосигналы.
8. Шнур питания
9. Клемма SIGNAL GND: Для подключения заземления проигрывателя виниловых дисков.
10. Разъемы AUDIO IN: По аналоговому акустическому кабелю на этот вход поступают аудиосигналы от AV-компонента системы.
11. Клеммы SPEAKERS [Акустические системы]: для подключения AC с помощью акустических кабелей (Модели для стран Северной Америки поддерживают штекеры типа «банан». Используйте штекер диаметром 4 мм. Подключение разветвителя не поддерживается.)
12. Разъемы ZONE B LINE OUT [Линейный выход зоны B]: Вывод аудиосигналов по аналоговому аудиокабелю, подключенному к выводу аудиосигналов того же источника, что и подключенные к устройству динамики (зона A).
13. Разъемы SUBWOOFER PRE OUT: для подключения активного сабвуфера. К ресиверу можно подключить до двух активных сабвуферов. С каждого из разъемов SUBWOOFER PRE OUT выводится одинаковый сигнал.

## Пульт дистанционного управления

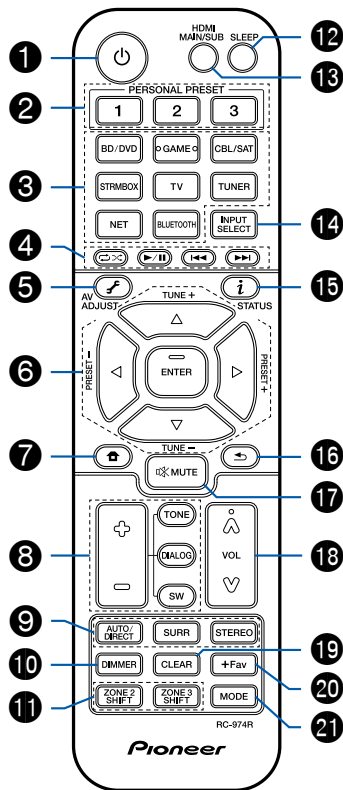

1. Кнопка STANDBY/ON [Режим ожидания/включение питания].
2. Кнопки PERSONAL PRESET 1/2/3: Служат для сохранения в памяти совокупности текущих настроек, таких как селектор входов, режим прослушивания и др., а также для вызова этих настроек из памяти. (→ [стр. 78](#))
3. Кнопки селектора входов. Служат для выбора источника входного сигнала.
4. Кнопки управления воспроизведением: Используются для воспроизведения с Music Server (→ [стр. 60](#)) или USB-устройства (→ [стр. 57](#)). Если устройство переключено в режим CEC при помощи кнопки "21. MODE ", Вы можете управлять AV-компонентом с функцией HDMI CEC. (Такой режим управления поддерживают не все устройства).
5. Кнопка (AV ADJUST): Такие параметры, как «Тон» [Тембр] и «Level» [Уровень] можно изменять на экране телевизора во время воспроизведения (→ [стр. 129](#)).
6. Кнопки управления курсором и кнопка Enter [Ввод]: С помощью кнопок навигации выберите нужный объект на экране, и нажмите ENTER для подтверждения выбора. Если списки папок или файлов не умещаются на одном экране телевизора, нажмите для перехода к другому экрану.
7. Кнопка : Служит для входа в главное меню. (→ [стр. 102, 120, 125](#)).
8. Кнопки TONE/DIALOG/SW [Тембр/Диалоги/Сабвуфер]: Для настройки качества звука AC, а также громкости сабвуфера.
9. Кнопки режима прослушивания: Служат для выбора режима прослушивания (→ [стр. 83](#))
10. Кнопка Dimmer [Уменьшение яркости]. служит для выключения дисплея или настройки его яркости (доступно три степени яркости).
11. Кнопка ZONE 2 SHIFT: Управляет функцией многозонного применения (→ [стр. 76](#)). (Кнопка Кнопка ZONE 3 SHIFT на данном устройстве не используется).
12. Кнопка Sleep [Автоматическое выключение]. Установка таймера автоматического выключения. Выберите время – «30 min», «60 min» или «90 min», по истечении которого произойдет выключение устройства (→ [стр. 82](#)).
13. Кнопка HDMI MAIN/SUB: Позволяет выбрать разъем HDMI для вывода видеосигналов из числа следующих: «MAIN» [Основной], «SUB» [Дополнительный] и «MAIN + SUB» [Основной + дополнительный].
14. Кнопка INPUT SELECT: Служат для выбора источника входного сигнала.
15. Кнопка (STATUS): Переключает информацию на дисплее и используется для работы с RDS (→ [стр. 74](#)).
16. Кнопка : Возвращает информацию на дисплее в предыдущее состояние.



17. Кнопка : Временное отключение звука. Чтобы восстановить звук, кнопку нажмите снова.
18. Кнопки регулировки громкости.
19. Кнопка CLEAR: Удаляет все символы, введенные при вводе текста на экране телевизора.
20. Кнопка +Fav [Добавить в избранное]: Служит для регистрации AM/FM-радиостанций (→ [стр. 72](#)).
21. Кнопка TUNING MODE: Позволяет выбрать режим автоматической или ручной настройки на радиостанции в диапазоне AM или FM (→ [стр. 70](#)). Кроме того, если к устройству подключен AV-компонент с функцией HDMI CEC, вы можете переключать "4. кнопки воспроизведения" с режима «CEC MODE» на обычный «RCV MODE»

## **Подключения**

---

Подключение акустических систем	19
Подключение телевизора	38
Подключение воспроизводящих устройств	41
Подключение AV-компонента в отдельном помещении (многозонное соединение)	43
Подключение зоны В	44
Подключение антенны	45
Сетевое подключение	46
Подключение провода питания	47

## Подключение акустических систем

С этим устройством можно выбирать различные варианты размещения АС в соответствии с определенными стандартами. Выбирая оптимальный для своей системы вариант, следуйте простой логике. Предварительно убедитесь, какие варианты подключения допускает ваша система.

Будете ли вы использовать канал с эффектом высоты?

Да

- 5.1.2-канальная система (→ [стр. 34](#))
- 5.1-канальная система + АС ЗОНЫ (→ [стр. 35](#))

Нет

- 5.1-канальная система (→ [стр. 28](#))
- 5.1-канальная система + АС ЗОНЫ (→ [стр. 29](#))
- 5.1-канальная система  
(с двухполосным усилением АС) (→ [стр. 31](#))
- 7.1-канальная система (→ [стр. 32](#))
- 7.1-канальная система + АС ЗОНЫ (→ [стр. 33](#))

## Установка акустических систем

### ■ 5.1-канальная система

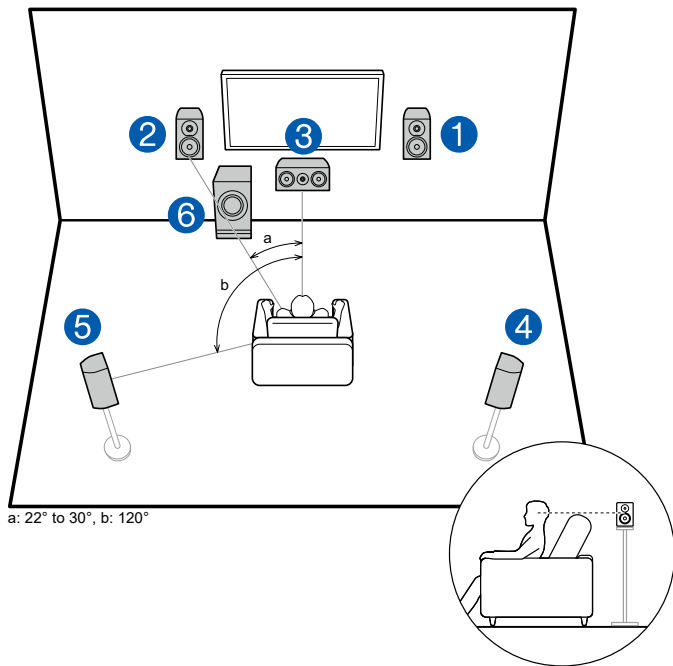

Это базовая система с конфигурацией каналов 5.1. Фронтальные акустические системы (АС) воспроизводят традиционное стереофоническое звучание, а АС центрального канала – звуки, исходящие из центральной точки сцены, где находится экран, обычно это диалоги и вокал. Акустические системы пространственного звучания создают тыловое звуковое поле. Сабвуфер воспроизводит низкочастотные звуки, обеспечивая насыщенность звуковой сцены. Фронтальные АС следует устанавливать примерно на высоте ушей слушателя, а АС пространственного звучания должны располагаться чуть выше уровня ушей. АС центрального канала направлена в место прослушивания. Размещение сабвуфера между АС центрального канала и фронтальными АС обеспечивает естественное звучание даже при воспроизведении музыки.

- 1,2 Фронтальные АС
- 3 Центральная АС
- 4,5 АС пространственного звучания (боковые)
- 6 Активный сабвуфер

□ Конфигурация каналов и выбор режимов прослушивания (→ [стр. 86](#))

## ■ 7.1-канальная система

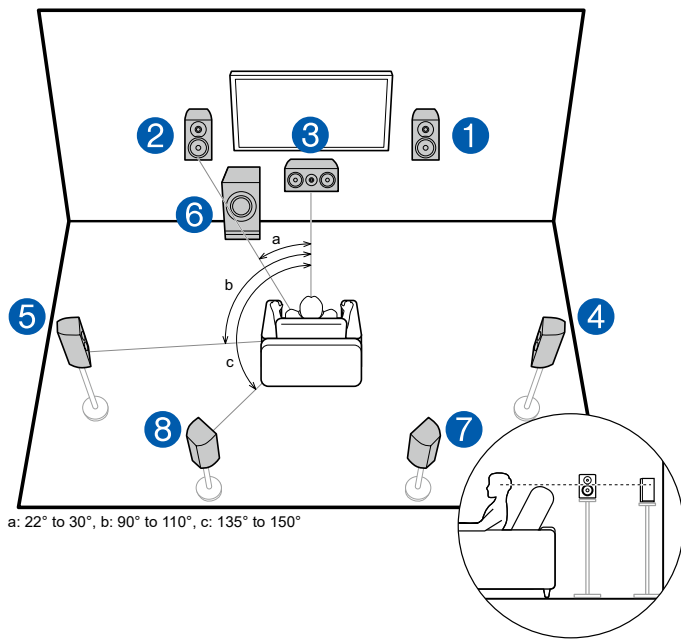

Это 7.1-канальная система, которая состоит из базовой 5.1-канальной системы (→ стр. 20) и дополнительных тыловых АС пространственного звучания. Фронтальные акустические системы (АС) воспроизводят традиционное стереофоническое звучание, а АС центрального канала – звуки, исходящие из центральной точки сцены, где находится экран, обычно это диалоги и вокал. Акустические системы пространственного звучания создают тыловое звуковое поле. Сабвуфер воспроизводит низкочастотные звуки, обеспечивая насыщенность звуковой сцены. Подключение тыловых АС пространственного звучания усиливает эффект присутствия в заднем акустическом секторе, при этом общая звуковая сцена обретает большую реальность.

Фронтальные АС следует устанавливать примерно на высоте ушей слушателя, а АС пространственного звучания должны располагаться чуть выше уровня ушей. АС центрального канала направлена в место прослушивания. Размещение сабвуфера между АС центрального канала и фронтальными АС обеспечивает естественное звучание даже при воспроизведении музыки. Тыловые АС пространственного звучания следует размещать на высоте ушей слушателя.

- Если в вашей аудиосистеме имеются тыловые АС пространственного звучания, обязательно установите также и боковые АС пространственного звучания.

- 1,2 Фронтальные АС
- 3 Центральная АС
- 4,5 АС пространственного звучания (боковые)
- 6 Активный сабвуфер
- 7,8 Тыловые АС пространственного звучания

□ **Конфигурация каналов и выбор режимов прослушивания (→ стр. 86)**

### ■ 5.1.2-канальная система

Конфигурация 5.1.2 – это базовая 5.1-канальная система (→ [стр. 20](#)) плюс дополнительные АС эффекта высоты. Из указанных ниже трех типов выберите АС эффекта высоты, которые соответствуют имеющимся у вас АС и условиям их эксплуатации.

- Верхние фронтальные/тыловые АС**  
Пример установки (→ [стр. 23](#))
- Потолочные АС высоты**  
(→ [стр. 24](#))
- Пример установки АС с поддержкой формата Dolby (Dolby-AC)** (→ [стр. 25](#))

❑ Пример установки верхних фронтальных/тыловых АС

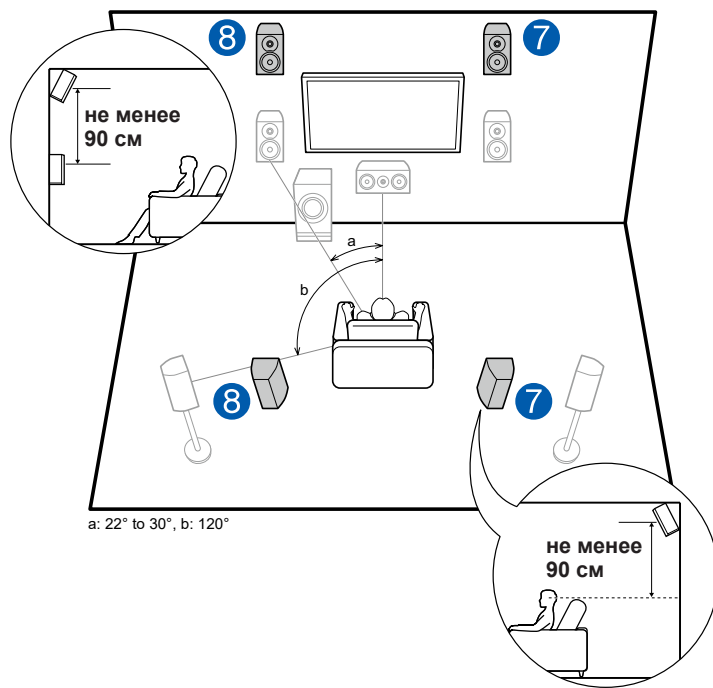

Это базовая 5.1-канальная система (→ [стр. 20](#)), состоящая из фронтальных АС, центральной АС, АС пространственного звучания и активного сабвуфера, но с добавлением верхних фронтальных или тыловых АС. Установка АС высоты обогатит звуковую сцену, дополнив ее ощущением пространства вверх. Фронтальные и тыловые верхние АС следует устанавливать минимум на 0,9 м выше обычных фронтальных и тыловых АС. Фронтальные верхние АС следует устанавливать непосредственно над обычными фронтальными АС. А расстояние между тыловыми верхними АС должно соответствовать расстоянию между фронтальными АС. В обоих случаях центральная АС должна быть обращена передней стороной к месту прослушивания.

7,8 АС эффекта высоты

Выберите из перечисленного ниже:

- Верхние фронтальные АС
- Верхние тыловые АС

❑ Конфигурация каналов и выбор режимов прослушивания (→ [стр. 86](#))

□ Пример установки потолочных АС высоты

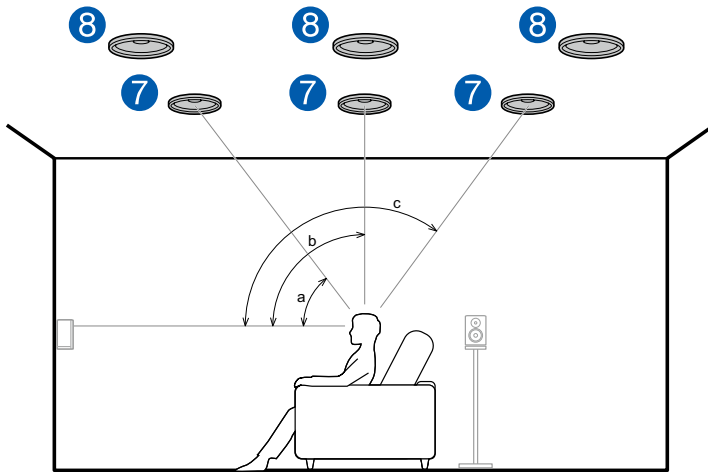

a: 30° to 55°, b: 65° to 100°, c: 125° to 150°

Это базовая 5.1-канальная система (→ [стр. 20](#)), состоящая из фронтальных АС, центральной АС, АС пространственного звучания и активного сабвуфера, но с добавлением фронтальных или тыловых потолочных АС, либо средних потолочных АС. Установка АС высоты обогатит звуковую сцену, дополнив ее ощущением пространства вверх. Устанавливайте фронтальные АС верхнего расположения на потолке перед сиденьем слушателя, средние АС верхнего расположения – на потолке прямо над сиденьем слушателя, а тыловые АС верхнего расположения – на потолке за сиденьем слушателя. Расстояние между парой АС каждой категории должно соответствовать расстоянию между фронтальными АС.

- Dolby Laboratories рекомендует устанавливать АС эффекта высоты этих категорий для получения максимального эффекта от формата Dolby Atmos.

7,8 АС эффекта высоты

Выберите из перечисленного ниже:

- Фронтальные АС верхнего расположения
- Средние АС верхнего расположения
- Тыловые АС верхнего расположения



□ Пример установки АС с поддержкой системы Dolby (Dolby-AC)

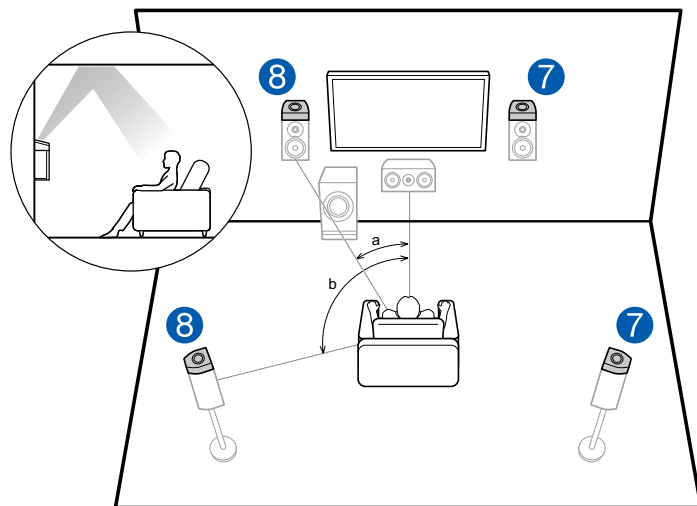

a: 22° to 30°, b: 120°

Это базовая 5.1-канальная система (→ [стр. 20](#)), состоящая из фронтальных АС, центральной АС, АС пространственного звучания и активного сабвуфера, но с добавлением фронтальных Dolby-AC-или Dolby-AC пространственного звучания. Dolby-AC отличаются особой конструкцией с динамиками, направленными вверх, поэтому вы слышите звук, отраженный от потолка. Установка АС высоты обогатит звуковую сцену, дополнив ее ощущением пространства вверх.

Установите их, соответственно, над фронтальными АС или над АС пространственного звучания.

7,8 АС эффекта высоты

Выберите из перечисленного ниже:

- Dolby-AC (фронтальные)
- Dolby-AC (пространственного звучания)

□ Конфигурация каналов и выбор режимов прослушивания (→ [стр. 86](#))

## Подключение акустических систем и настройка параметров “Speaker Setup”

### Подключения

#### ■ (Примечание) Импеданс акустических систем

\* Импеданс подключаемых акустических систем (АС) должен составлять от 4 до 16 Ом. Если импеданс АС составляет 4–6 Ом, установите в настройках АС (Speaker Setup) для параметра «Speaker Impedance» значение «4 Ом» на экране начальных настроек (→ [стр. 132](#)). Чтобы установить импеданс в меню Setup [Настройка], нажмите  на ПДУ кнопку входа в главное меню и задайте в пункте “2.Speaker” – “Configuration” – “Speaker Impedance” (→ [стр. 107](#)) на «4 Ом».

#### ■ Подключение кабелей АС к клеммам ресивера

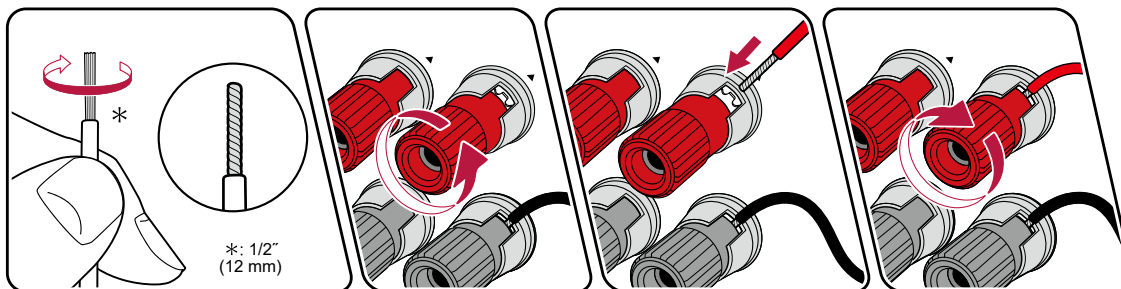

При подключении кабелей соблюдайте полярность разъемов на ресивере и акустических системах (“плюс” соединяйте с “плюсом”, а “минус” – с “минусом”). При неправильном соединении низкие частоты могут оказаться утерянными из-за противофазного подключения. Снимите виниловую оболочку с концов кабеля и скрутите оголенные провода, чтобы отдельные жилы не торчали из клемм при подключении. Если отдельные жилы касаются задней панели усилителя или торчащие из клемм “+” и “-” жилы соприкасаются друг с другом, это может привести к неисправности.



## ■ Подключение сабвуфера

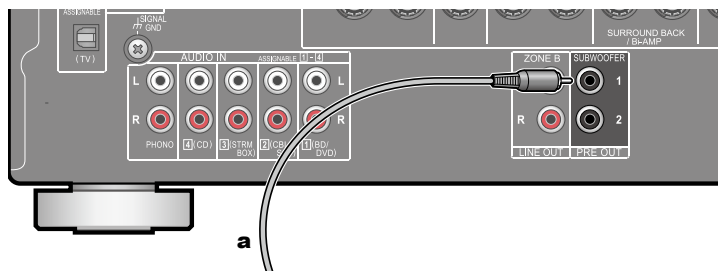

### а Кабель сабвуфера

Подключение активного сабвуфера к ресиверу выполняется с помощью сабвуферного кабеля. К ресиверу можно подключить до двух активных сабвуферов. С каждого из разъемов SUBWOOFER PRE OUT на выход подается одинаковый сигнал.

## ■ 5.1-канальная система

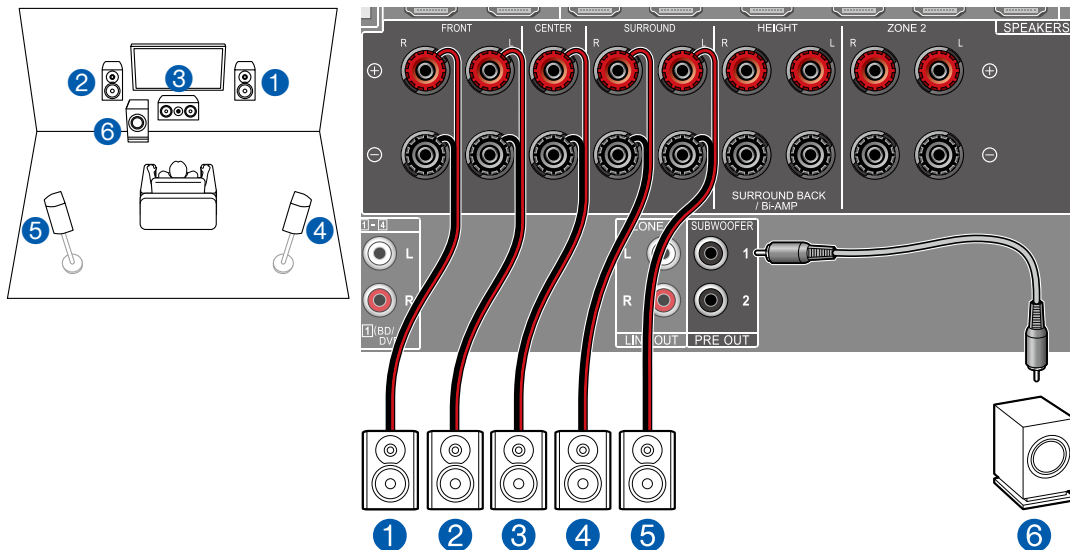

Это базовая система с конфигурацией каналов 5.1. Подробнее о конфигурации AC см. в разделе «Установка акустических систем» (→ [стр. 20](#)).

■ Настройки меню “Speaker Setup” во время процедуры первоначальной настройки (→ [стр. 133](#))

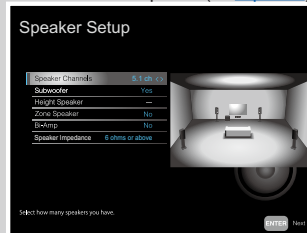

- Speaker Channels [Каналы AC]: **5.1**
- Subwoofer [Сабвуфер]: **Есть**
- Height Speaker [AC эффекта высоты]: **—**
- Zone Speaker [AC Зоны]: **Нет**
- Bi-Amp [Двухполосное усиление]: **Нет**
- Импеданс AC: **Set any value [Укажите значение]** (→ [стр. 26](#))

## ■ 5.1-канальная система + AC ЗОНЫ (североамериканские модели)

### ОСНОВНОЕ ПОМЕЩЕНИЕ

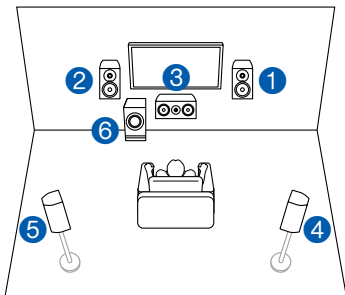

### ЗОНА 2 [ЗОНА 2]

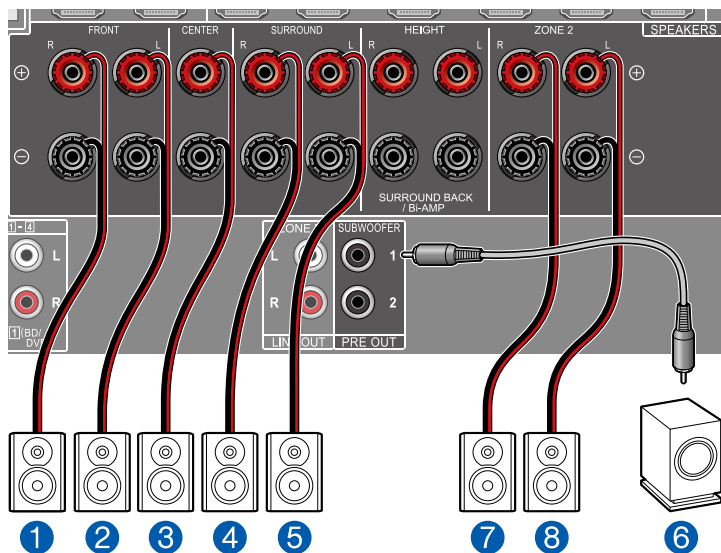
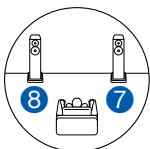

**ОСНОВНОЕ ПОМЕЩЕНИЕ:** Это базовая система с конфигурацией каналов 5.1. Подробнее о конфигурации AC см. в разделе «Установка акустических систем» (→ [стр. 20](#))

**ЗОНА 2:** Вы можете пользоваться 2-канальным звуком в отдельной комнате (Зоне 2), одновременно выполняя 5.1-канальное воспроизведение в основном помещении (где находится данный ресивер). Один и тот же источник можно одновременно воспроизводить в основном помещении и в Зоне 2. Либо можно воспроизводить контент из разных источников в каждом из помещений.

■ Меню «Speaker Setup» [Настройка AC] на экране начальных настроек (→ [стр. 133](#))



- Speaker Channels [Каналы AC]: **5.1**
- Subwoofer [Сабвуфер]: **Есть**
- Height Speaker [AC эффекта высоты]: **–**
- Zone Speaker [AC Зоны]: **Zone 2 [Зона 2]**
- Bi-Amp [Двухполосное усиление]: **Нет**
- Импеданс AC: **Set any value [Укажите значение]** (→ [стр. 26](#))

### Настройка

Если видео- и аудиосигнал, поданный на вход HDMI выводятся в Зону 2, установите для параметра «Input/Output Assign» – «TV Out/OSD» – «Zone 2 HDMI» (→ [стр. 103](#)) в системном меню значение «Use» (Использовать).

## ■ 5.1-канальная система + AC ЗОНЫ (европейские, австралийские и азиатские модели)

### ОСНОВНОЕ ПОМЕЩЕНИЕ

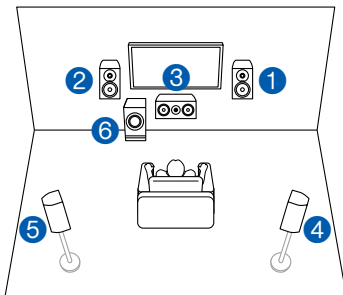

### ZONE 2 [ЗОНА 2]

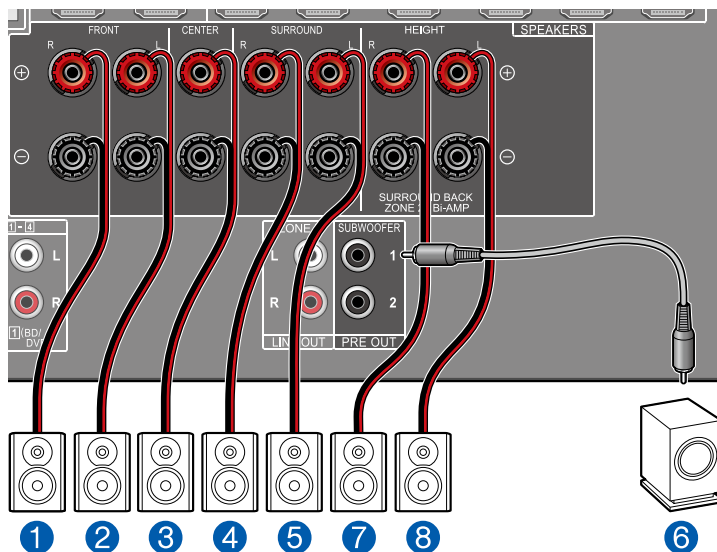
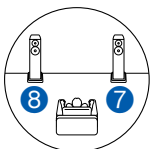

**ОСНОВНОЕ ПОМЕЩЕНИЕ:** Это базовая система с конфигурацией каналов 5.1. Подробнее о конфигурации AC см. в разделе «Установка акустических систем» (→ [стр. 20](#))

**Зона 2:** Вы можете пользоваться 2-канальным звуком в отдельной комнате (Зоне 2), одновременно выполняя 5.1-канальное воспроизведение в основном помещении (где находится данный ресивер). Один и тот же источник можно одновременно воспроизводить в основном помещении и в Зоне 2. Либо можно воспроизводить контент из разных источников в каждом из помещений.

■ Меню «Speaker Setup» [Настройка AC] на экране начальных настроек (→ [стр. 133](#))

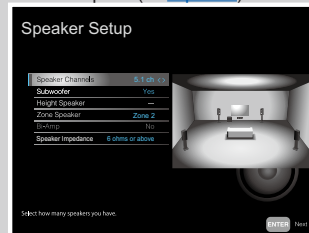

- Speaker Channels [Каналы AC]: 5.1
- Subwoofer [Сабвуфер]: Есть
- Height Speaker [AC эффекта высоты]: –
- Zone Speaker [AC Зоны]: Zone 2 [Зона 2]
- Bi-Amp [Двухполосное усиление]: Нет
- Импеданс AC: Set any value [Укажите значение] (→ [стр. 26](#))

### Настройка

Если видео- и аудиосигнал, поданный на вход HDMI выводятся в Зону 2, установите для параметра «Input/Output Assign» – «TV Out/OSD» – «Zone 2 HDMI» (→ [стр. 103](#)) в системном меню значение «Use» (Использовать).

## ■ 5.1-канальная система (с двухполосным усилением AC)

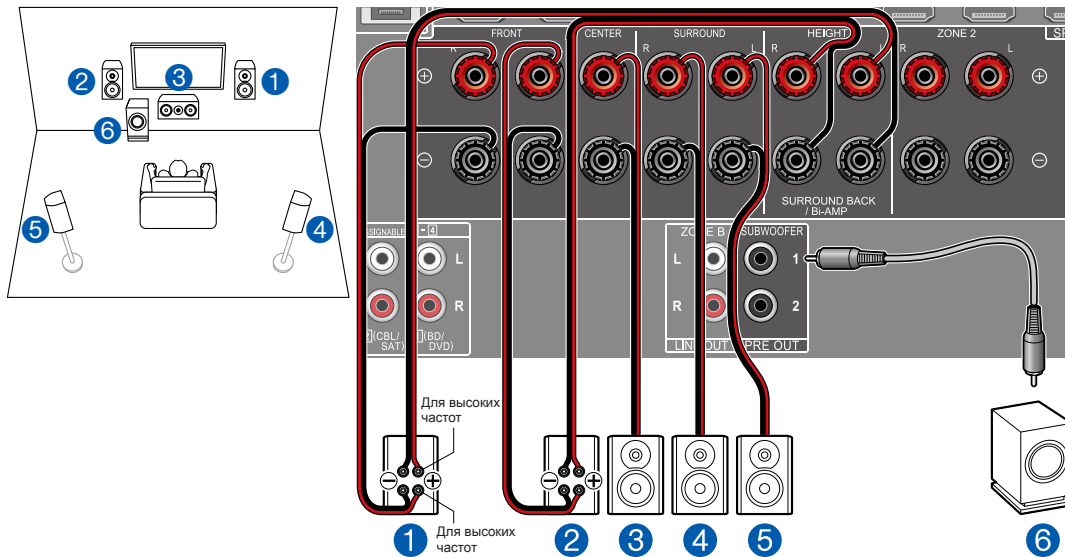

Вы можете сформировать 5.1-канальную систему (→ [стр. 20](#)), подключив фронтальные AC, поддерживающие соединение по схеме двухполосного усиления. Соединение по схеме двухполосного усиления может улучшить качество воспроизведения настроенных НЧ и ВЧ диапазонов. Обязательно удалите в AC, подключаемых по схеме двухполосного усиления, перемычку установленную между клеммами НЧ-динамика и ВЧ-динамика. Также сверяйтесь с инструкциями к используемым AC.

■ Меню «Speaker Setup» [Настройка AC] на экране начальных настроек (→ [стр. 133](#))



- Speaker Channels [Каналы AC]: **5.1**
- Subwoofer [Сабвуфер]: **Есть**
- Height Speaker [AC эффекта высоты]: **–**
- Zone Speaker [AC Зоны]: **Нет**
- Bi-Amp [Двухполосное усиление]: **Есть**
- Импеданс AC: **Set any value [Укажите значение]** (→ [стр. 26](#))

## ■ 7.1-канальная система

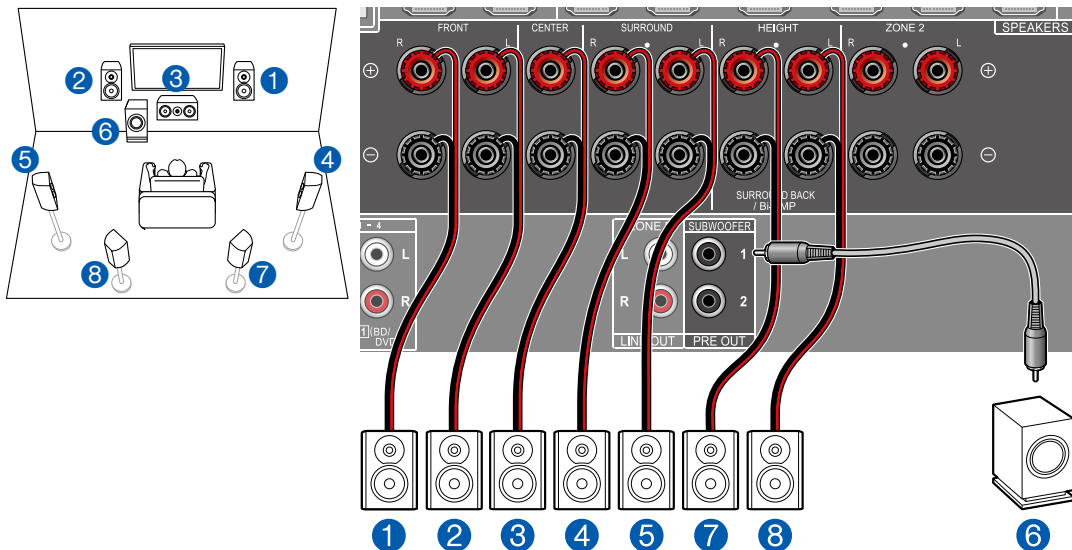

Это 7.1-канальная система, которая состоит из базовой 5.1-канальной системы и дополнительных тыловых АС пространственного звучания. Подробнее о конфигурации АС см. в разделе «Установка акустических систем» (→ [стр. 21](#)).

■ Меню «Speaker Setup» [Настройка АС] на экране начальных настроек (→ [стр. 133](#))

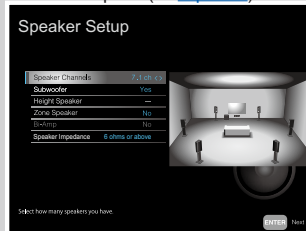

- Speaker Channels [Каналы АС]: **7.1**
- Subwoofer [Сабвуфер]: **Есть**
- Height Speaker [АС эффекта высоты]: **–**
- Zone Speaker [АС Зоны]: **Нет**
- Bi-Amp [Двухполосное усиление]: **Нет**
- Импеданс АС: **Set any value [Укажите значение]** (→ [стр. 26](#))



## ■ 7.1 Канальная система + AC ЗОНЫ (только североамериканские модели)

### ОСНОВНОЕ ПОМЕЩЕНИЕ

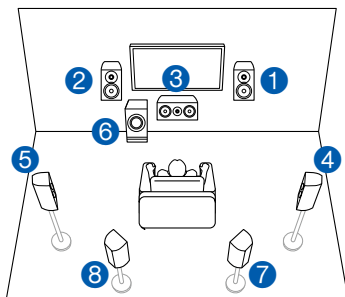

### ZONE 2 [ЗОНА 2]

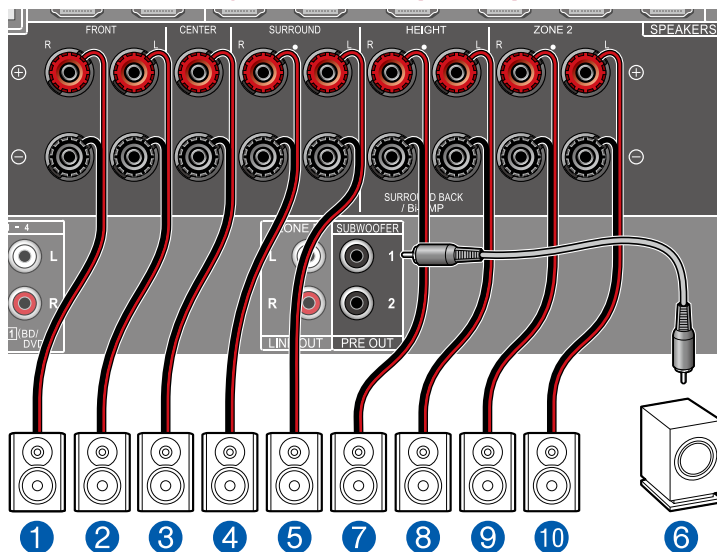
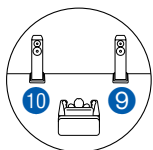

**ОСНОВНОЕ ПОМЕЩЕНИЕ:** Это 7.1-канальная система, которая состоит из базовой 5.1-канальной системы и дополнительных тыловых AC пространственного звучания. Подробнее о конфигурации AC см. в разделе «Установка акустических систем» (→ [стр. 21](#)).

**ЗОНА 2:** Вы можете пользоваться 2-канальным звуком в отдельной комнате (ЗОНЕ 2) при одновременном воспроизведении в основном помещении (где находится ресивер). Один и тот же источник можно одновременно воспроизводить в основном помещении и в Зоне 2. Либо можно воспроизводить контент из разных источников в каждом из помещений.

- В то время, когда выполняется воспроизведение в Зоне 2, тыловые AC пространственного звучания, установленные в основном помещении, воспроизводить звук не могут.

■ Меню «Speaker Setup» [Настройка AC] на экране начальных настроек (→ [стр. 133](#))



- Speaker Channels [Каналы AC]: **7.1**
- Subwoofer [Сабвуфер]: **Есть**
- Height Speaker [AC эффекта высоты]: **–**
- Zone Speaker [AC Зоны]: **Zone 2 [Зона 2]**
- Bi-Amp [Двухполосное усиление]: **Нет**
- Импеданс AC: **Set any value [Укажите значение]** (→ [стр. 26](#))

### Настройка

Если видео- и аудиосигнал, данный на вход HDMI выводятся в Зону 2, установите для параметра «Input/Output Assign» – «TV Out/OSD» – «Zone 2 HDMI» (→ [стр. 103](#)) в системном меню значение «Use» (Использовать).

## ■ 5.1.2-канальная система

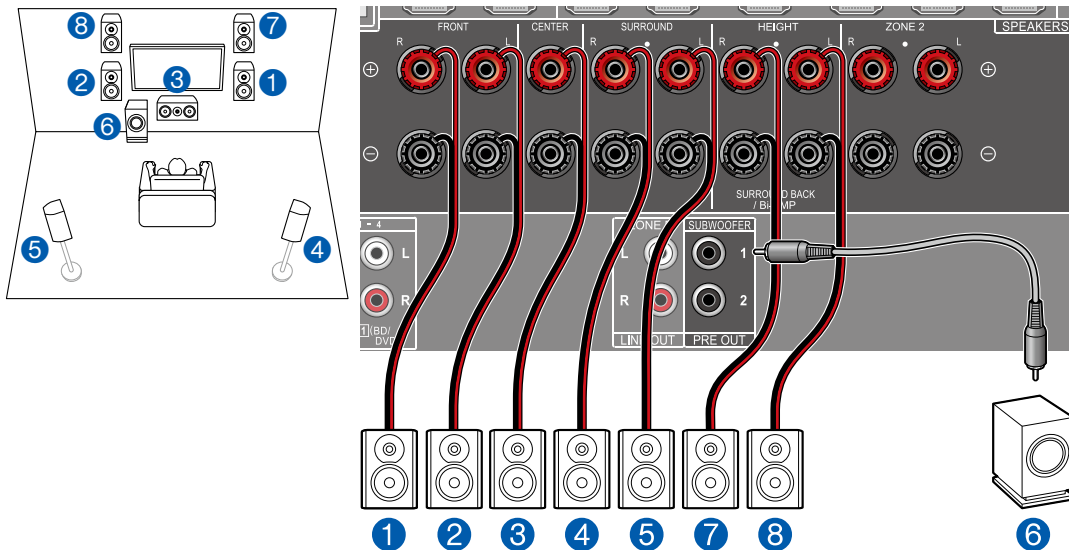

Это комбинация 5.1-канальной системы с фронтальными АС высоты. Фронтальные АС высоты являются разновидностью АС высоты. Вы можете использовать для подключения только один тип АС высоты из трех возможных.

- Пример установки верхних фронтальных/тыловых АС (→ [стр. 23](#))
- Потолочные АС высоты (→ [стр. 24](#))
- Пример установки АС с поддержкой формата Dolby (Dolby-AC) (→ [стр. 25](#))

■ Меню «Speaker Setup» [Настройка АС] на экране начальных настроек (→ [стр. 133](#))



- Speaker Channels [Каналы АС]: **5.1.2**
- Subwoofer [Сабвуфер]: **Есть**
- Height Speaker [АС эффекта высоты]: **Выберите тип фактически установленных АС эффекта высоты.**
- Zone Speaker [АС Зоны]: **Нет**
- Bi-Amp [Двухполосное усиление]: **Нет**
- Импеданс АС: **Set any value [Укажите значение]** (→ [стр. 26](#))

## ■ 5.1.2-канальная система + AC ЗОНЫ (только североамериканские модели)

### ОСНОВНОЕ ПОМЕЩЕНИЕ

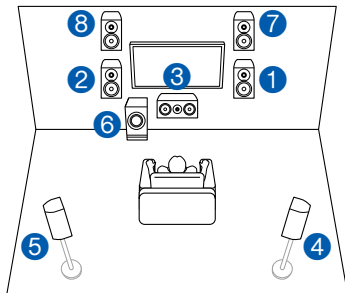

### ZONE 2 [ЗОНА 2]

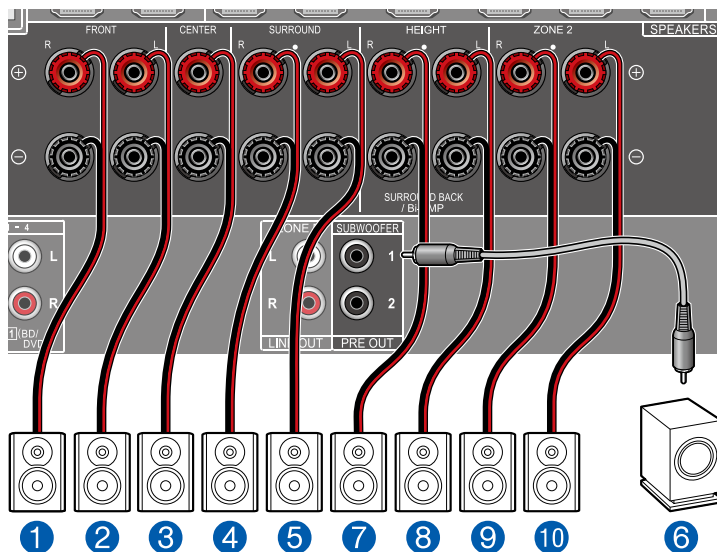
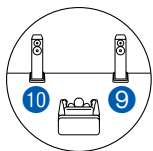

**ОСНОВНОЕ ПОМЕЩЕНИЕ:** Это комбинация 5.1-канальной системы с фронтальными AC высоты. Фронтальные AC высоты являются разновидностью AC высоты. Вы можете использовать для подключения только один тип AC высоты из трех возможных.

- Пример установки верхних фронтальных/тыловых AC (→ [стр. 23](#))
- Потолочные AC высоты (→ [стр. 24](#))
- Пример установки AC с поддержкой формата Dolby (Dolby-AC) (→ [стр. 25](#))

**Зона 2:** Вы можете пользоваться 2-канальным звуком в отдельной комнате (ЗОНЕ 2) при одновременном воспроизведении в основном помещении (где находится ресивер). Один и тот же источник можно одновременно воспроизводить в основном помещении и в Зоне 2. Либо можно воспроизводить контент из разных источников в каждом из помещений.

- В то время, когда выполняется воспроизведение в Зоне 2, тыловые AC пространственного звучания, установленные в основном помещении, воспроизводить звук не могут.

■ Меню «Speaker Setup» [Настройка AC] на экране начальных настроек (→ [стр. 133](#))



- Speaker Channels [Каналы AC]: **5.1.2**
- Subwoofer [Сабвуфер]: **Есть**
- Height Speaker [AC эффекта высоты]: **Выберите тип фактически установленных AC эффекта высоты.**
- Zone Speaker [AC Зоны]: **Zone 2 [Зона 2]**
- Vi-Amp [Двухполосное усиление]: **Нет**
- Импеданс AC: **Set any value [Укажите значение]** (→ [стр. 26](#))

### Настройка

Если видео- и аудиосигнал, полученные на вход HDMI, выводятся в Зону 2, установите для параметра «Input/Output Assign» – «TV Out/OSD» – «Zone 2 HDMI» (→ [стр. 103](#)) в системном меню значение «Use» (Использовать).

## Комбинации акустических систем

### (Модели для стран Северной Америки)

• В любой комбинации к аудиосистеме можно подключить не более двух сабвуферов.

Каналы АС	FRONT [Фронтальные каналы]	CENTER [ЦЕНТРАЛЬНАЯ АС]	ПРОСТРАНСТВЕННОГО ЗВУЧАНИЯ	ПРОСТРАНСТВЕННОГО ЗВУЧАНИЯ ТЫЛОВЫЕ	ЭФФЕКТА ВЫСОТЫ	BI-AMP [ДВУХПОЛОСНОЕ УСИЛЕНИЕ]	ZONE 2 [АС Зоны]
2.1	✓					✓(*1)	✓(*1)
3.1	✓	✓				✓(*1)	✓(*1)
4.1	✓		✓			✓(*1)	✓(*1)
5.1	✓	✓	✓			✓(*1)	✓(*1)
6.1	✓		✓	✓(*2)			✓
7.1	✓	✓	✓	✓(*2)			✓
2.1.2	✓				✓(*3)		✓
3.1.2	✓	✓			✓(*3)		✓
4.1.2	✓		✓		✓(*3)		✓
5.1.2	✓	✓	✓		✓(*3)		✓

(\*1) Вы можете выбрать АС группы ДВУХПОЛОСНОЕ УСИЛЕНИЕ или группы АС ЗОНЫ.

(\*2) Когда звук подается на выход из АС ЗОНЫ, тыловые АС пространственного звучания не могут воспроизводить звук.

(\*3) Когда звук подается на выход из АС ЗОНЫ, АС эффекта высоты не могут воспроизводить звук.

(Модели для Австралии и стран Европы и Азии)

Каналы АС	FRONT [Фронтальные каналы]	CENTER [ЦЕН- ТРАЛЬНАЯ АС]	ПРОСТРАН- СТВЕННОГО ЗВУЧАНИЯ	ПРОСТРАН- СТВЕННОГО ЗВУЧАНИЯ ТЫЛОВЫЕ	ЭФФЕКТА ВЫСОТЫ	BI-AMP [ДВУХ- ПОЛОСНОЕ УСИЛЕНИЕ]	ZONE 2 [АС Зоны]
2.1	✓					✓(*1)	✓(*1)
3.1	✓	✓				✓(*1)	✓(*1)
4.1	✓		✓			✓(*1)	✓(*1)
5.1	✓	✓	✓			✓(*1)	✓(*1)
6.1	✓		✓	✓			
7.1	✓	✓	✓	✓			
2.1.2	✓				✓		
3.1.2	✓	✓			✓		
4.1.2	✓		✓		✓		
5.1.2	✓	✓	✓		✓		

(\*1) Вы можете выбрать АС группы ДВУХПОЛОСНОЕ УСИЛЕНИЕ или группы АС ЗОНЫ.

## Подключение телевизора

Ресивер должен находиться между телевизором и воспроизводящим AV-компонентом. Подключив ресивер к телевизору, вы можете воспроизводить видео- и аудиосигналы AV-компонента через телевизор, или звук телевизора через ресивер. Соединение с телевизором может выполняться по-разному в зависимости от того, поддерживает ли телевизор функцию возвратного аудиоканала (ARC — Audio Return Channel). Функция ARC обеспечивает передачу аудиосигнала с телевизора по кабелю HDMI и воспроизведение звука телевизора через это устройство. Чтобы выяснить, поддерживает ли телевизор функцию ARC, загляните в руководство по его эксплуатации.

Поддерживает ли ваш телевизор функцию ARC?

Да

- Подключение телевизора с поддержкой функции ARC (→ [стр. 39](#))

Нет

- Подключение к телевизору без поддержки функции ARC (→ [стр. 40](#))

## Подключение телевизора с поддержкой функции ARC

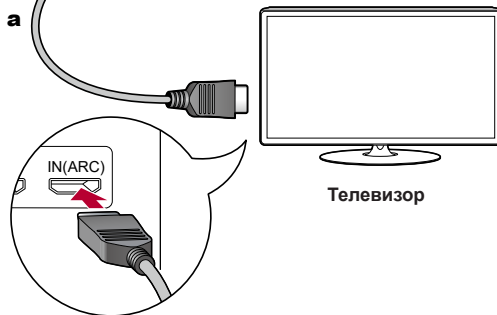
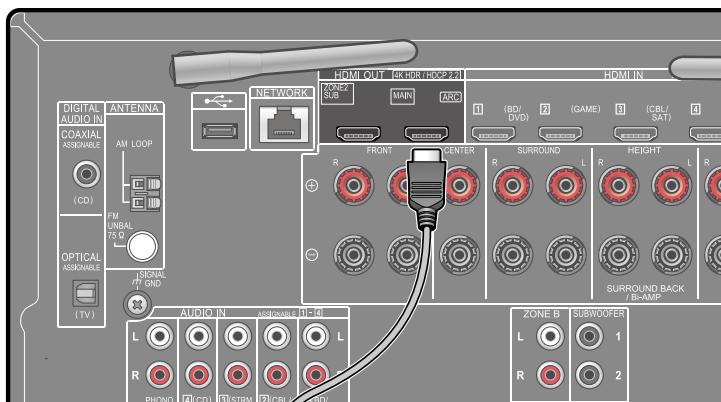

**a** Кабель HDMI

Если телевизор поддерживает функцию ARC (Audio Return Channel) (\*), используйте только кабель HDMI для подключения к телевизору. Подключите кабель к ARC-совместимому входу HDMI IN телевизора.

- Еще один телевизор или проектор можно подключить к дополнительному разъему HDMI OUT SUB. Для переключения с основного разъема (MAIN) на дополнительный (SUB) и наоборот, нажмите кнопку HDMI MAIN/SUB (→ [стр. 16](#)) на пульте ДУ или «AV Adjust» (→ [стр. 129](#)). Заметьте, что этот разъем не поддерживает функции ARC.
- При подключении к разъемам HDMI OUT MAIN и SUB устройств с различным разрешением, выводимое изображение будет иметь наименьшее разрешение.



### Настройка

- Для использования функции ARC необходимо выполнить соответствующие настройки. Выберите значение «Yes» [Да] для пункта «5. ARC Setup» в меню «Initial Setup» (→ [стр. 132](#)). Если выбрано значение «No, Skip» [Нет, Пропустить], то после завершения первоначальной настройки нужно выполнить дополнительные настройки в меню «System Setup». Нажмите на пульте ДУ кнопку  для отображения главного меню. Выберите «System Setup» – «Hardware» – «HDMI» (→ [стр. 113](#)), чтобы произвести настройку.
  - Установите «HDMI CEC» на «On».
  - Установите «Audio Return Channel» на «Auto».
- Подробнее о настройках для подключения к телевизору, функции CEC и аудиовыхода см. в руководстве по эксплуатации телевизора.

(\* ) Функция ARC: Функция ARC обеспечивает передачу аудиосигнала с телевизора по кабелю HDMI и воспроизведение звука телевизора через это устройство. Подключение к телевизору с поддержкой функции ARC осуществляется с помощью одного кабеля HDMI. Чтобы выяснить, поддерживает ли телевизор функцию ARC, загляните в руководство по его эксплуатации.

## Подключение к телевизору без поддержки функции ARC

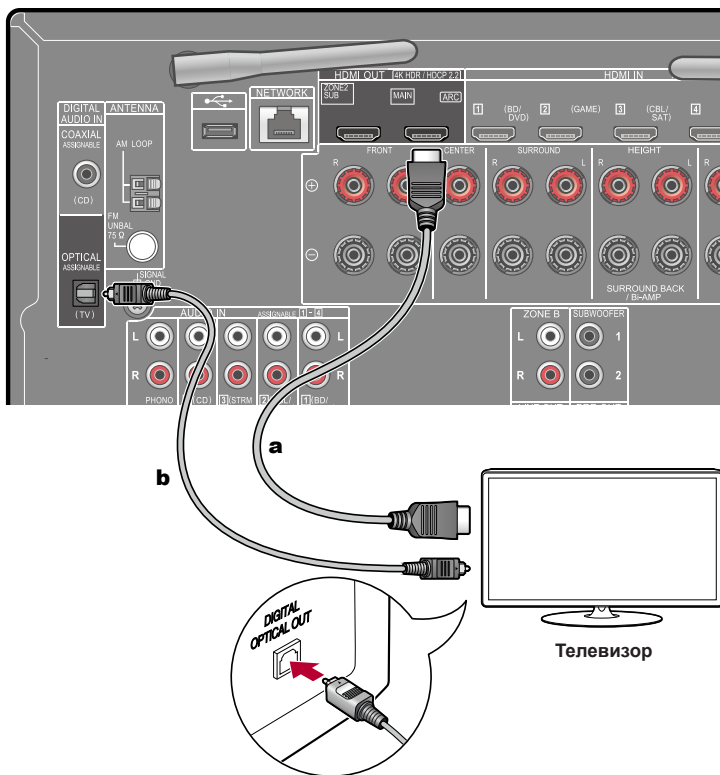

**а** Кабель HDMI, **б** Цифровой оптический кабель

Если телевизор не поддерживает функцию ARC (возвратный аудиоканал) (\*), используйте для его подключения кабель HDMI и цифровой оптический кабель.

- Если для просмотра телепрограмм вы вместо встроенного тюнера телевизора используете декодер кабельного или спутникового ТВ, подключенный к входу ресивера, то соединения с использованием цифрового оптического или аналогового акустического кабеля не требуется.
- Еще один телевизор или проектор можно подключить к дополнительному разъему HDMI OUT SUB. Для переключения с основного разъема (MAIN) на дополнительный (SUB) и наоборот, нажмите кнопку HDMI MAIN/SUB (→ [стр. 16](#)) на пульте ДУ или «AV Adjust» (→ [стр. 129](#)). Заметьте, что этот разъем не поддерживает функции ARC.
- При подключении к разъемам HDMI OUT MAIN и SUB устройств с различным разрешением, выводимое изображение будет иметь наименьшее разрешение.

(\* ) Функция ARC: Функция ARC обеспечивает передачу аудиосигнала с телевизора по кабелю HDMI и воспроизведение звука телевизора через это устройство. Подключение к телевизору с поддержкой функции ARC осуществляется с помощью одного кабеля HDMI. Чтобы выяснить, поддерживает ли телевизор функцию ARC, загляните в руководство по его эксплуатации.



## Подключение воспроизводящих устройств

### Подключение AV-компонента с установленным разъемом HDMI

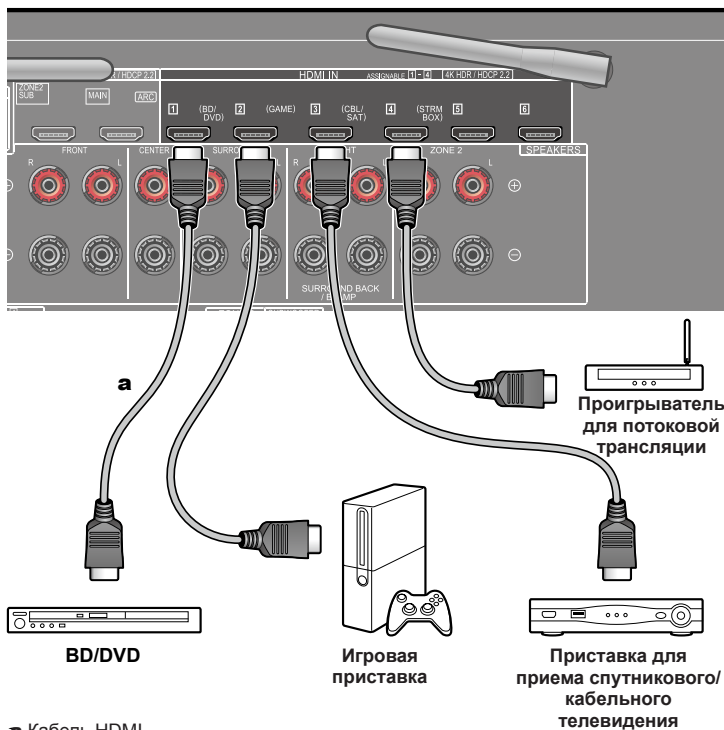

Это пример подключения AV-компонента с разъемом HDMI. Подключив AV-компонент с поддержкой стандарта CEC (Consumer Electronics Control), вы можете пользоваться функцией HDMI CEC\*, которая позволяет управлять подключенным устройством ПДУ ресивера, а также функцией HDMI Standby Through, которая обеспечивает передачу видео- и аудиосигналов с AV-компонента на телевизор, даже когда сам ресивер находится в режиме ожидания.

- Для воспроизведения видеосигналов стандартов 4K или 1080p используйте высокоскоростной кабель HDMI.



#### Настройка

- Функции HDMI CEC и HDMI Standby Through автоматически включаются, если вы выбираете значение «Yes» для пункта «5. ARC Setup» в меню «Initial Setup» (→ [стр. 132](#)). Если выбрано значение «No, Skip» [Нет, Пропустить], то после завершения первоначальной настройки нужно выполнить дополнительные настройки в меню «System Setup». Настройки выполняются в пункте «System Setup» – «Hardware» – «HDMI» главного меню, которое вызывается нажатием кнопки на пульте ДУ (→ [стр. 113](#)).
- Чтобы получить цифровое пространственное звучание, в том числе формата Dolby Digital, аудиовыход на подключенном проигрывателе дисков Blu-ray или ином устройстве воспроизведения должен быть настроен на значение «Bitstream output» [Потоковый цифровой выход].

(\*) Функция HDMI CEC: позволяет выполнять различные операции по соединению с CEC-совместимыми устройствами, такие как переключение входов для выбора CEC-совместимого плеера, переключение выходного аудиосигнала между телевизором и ресивером, или регулировка громкости с помощью пульта ДУ CEC-совместимого телевизора, а также автоматический перевод ресивера в режим ожидания при выключении телевизора.

## Подключение аудиокомпонента

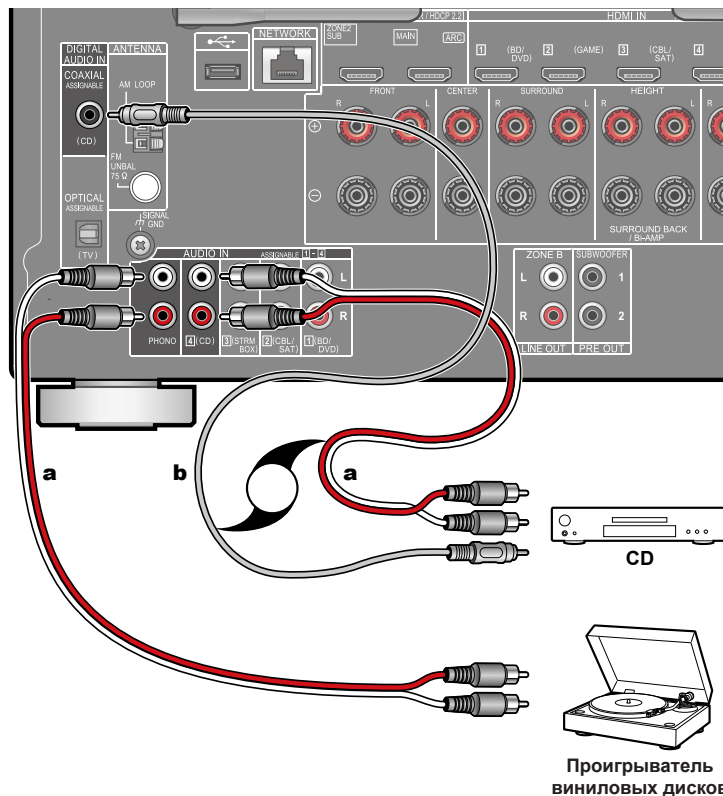

- a** Аналоговый акустический кабель,
- b** Цифровой коаксиальный кабель

Здесь показан пример подключения аудиокомпонента. Подключите CD-проигрыватель с помощью цифрового коаксиального кабеля или аналогового аудиокабеля. Проигрыватель виниловых дисков с головкой звукоснимателя типа MM (подвижный магнит) можно подключить к разъему PHONO.

- Если проигрыватель оборудован фonoкорректором, лучше подключить его к разъему LINE IN, а не к разъему PHONO. Если используется звукосниматель MC (подвижная катушка), добавьте в цепь между ресивером и проигрывателем фonoкорректор, совместимый с MC. Теперь проигрыватель можно подключать не к PHONO, а к любому входу AUDIO IN.

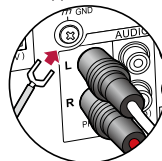

Если проигрыватель оборудован заземляющим проводом, соедините его с клеммой «GND» AV-контроллера.

## Подключение AV-компонента в другом помещении (многозонное соединение)

### Подключение телевизора (ЗОНА 2)

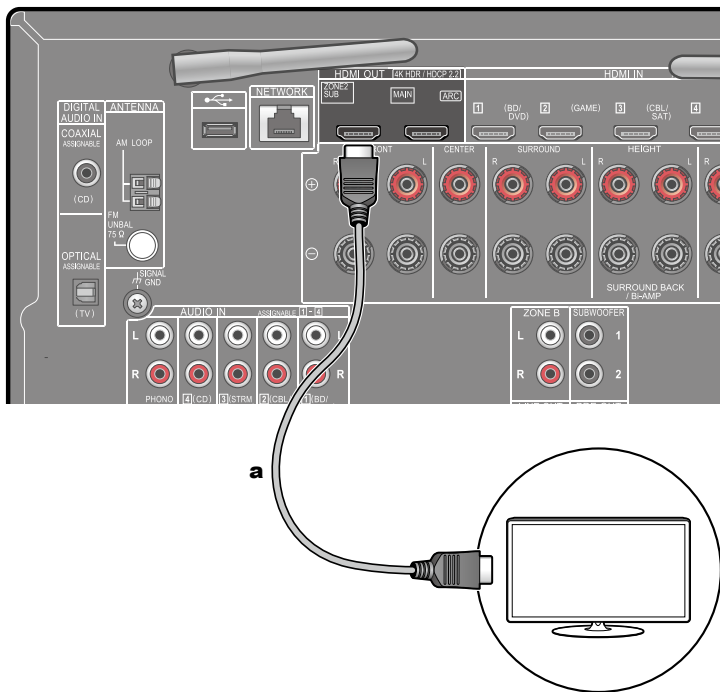

а Кабель HDMI

Во время воспроизведения диска на проигрывателе Blu-ray Disc в главной комнате, где установлен ресивер, в другой комнате (Зона 2) можно воспроизводить видео- и аудиоконтент с того же проигрывателя или другого AV-компонента на телевизоре, имеющем вход HDMI IN. На телевизоре в другой комнате можно смотреть только видео, сигнал которого передается с устройств, подключенных к разъемам HDMI IN1, IN2 или IN3.

- С подключенных AV-компонентов возможна передача только 2-канального аудиосигнала в формате PCM (импульсно-кодовая модуляция). Также может потребоваться преобразовать выходной сигнал AV-компонента в выходной сигнал формата PCM.
- Если видео- и аудиосигнал, поданные на вход HDMI, выводятся в Зону 2, установите для параметра «Input/Output Assign» – «TV Out/OSD» – «Zone 2 HDMI» (→ [стр. 103](#)) в системном меню значение «Use» (Использовать).

## Подключение зоны В

### Подключение усилителя (зона В)

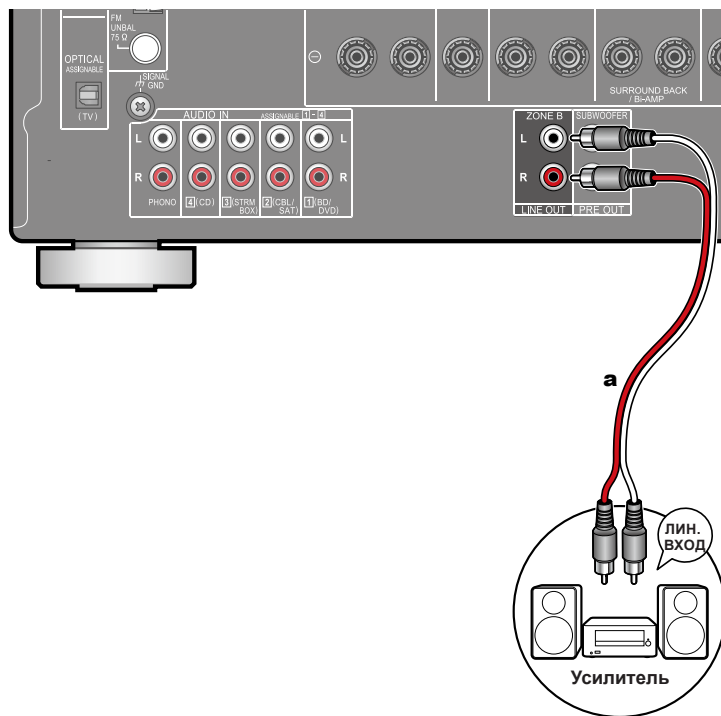

**a** Аналоговый аудиокабель

Во время воспроизведения через подключенные к устройству АС (зона А), Вы можете прослушивать аудио от того же источника через усилитель (зона В), подключенный к линейному входу зоны В. С помощью аналогового кабеля соедините линейный выход зоны В (ZONE В LINE OUT) ресивера с линейным входом усилителя.

Для воспроизведения нажмите на пульте ДУ кнопку , чтобы отобразить AV Adjust и выбрать назначение аудиосигнала (→ [стр. 77](#))

## Подключение антенны

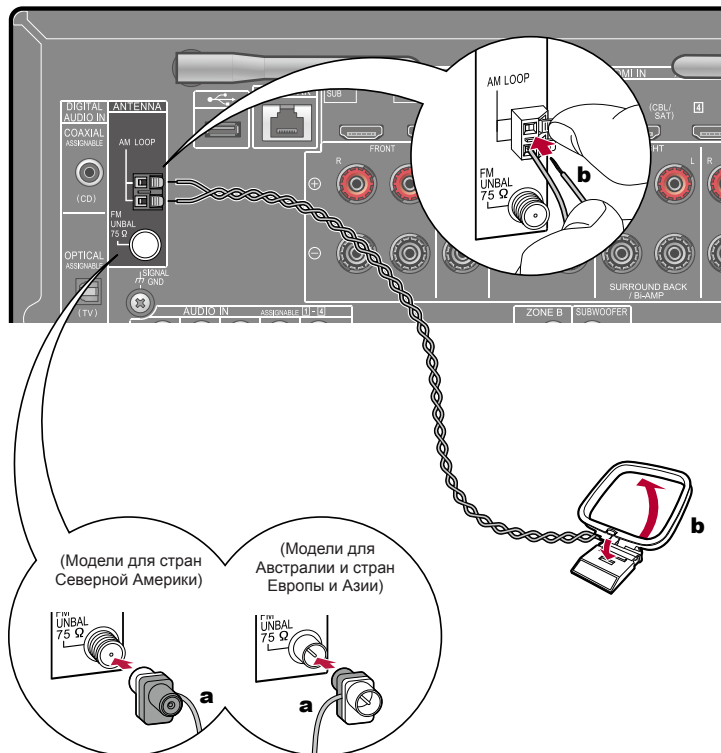

**a** Комнатная FM-антенна, **b** Рамочная AM-антенна

Подключите антенну к ресиверу и, поворачивая ее, найдите положение для наилучшего приема сигнала. Комнатную FM-антенну прикрепите к стене при помощи кнопок или клейкой ленты.

## Сетевое подключение

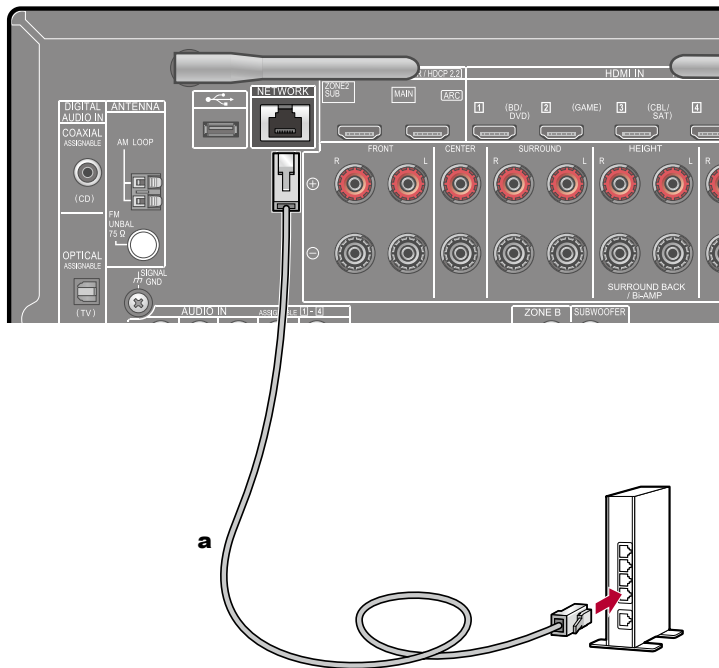

a Кабель локальной сети (LAN)

Ресивер можно подключить к проводной или беспроводной (по технологии Wi-Fi) локальной сети. Подключившись к сети, вы сможете пользоваться сетевыми функциями, например, принимать программы Интернет-радио. В случае соединения с проводной локальной сетью (LAN) соедините маршрутизатор и разъем «NETWORK» кабелем LAN, как показано на иллюстрации. Для соединения по каналу Wi-Fi выберите значение «Wireless» [Беспроводное] для пункта «4. Network Connection» [Сетевое соединение] в меню «Initial Setup» (→ [стр. 134](#)), выберите нужный вам метод установки соединения, после чего выполните экранные инструкции.

Для изменения параметров меню «Настройки системы» после первоначальной настройки, нажмите кнопку . При этом отобразится главное меню, где необходимо выбрать «Network/Bluetooth» – «Network» и произвести настройку. (→ [стр. 126](#)) Для соединения по каналу Wi-Fi установите антенну беспроводной связи в рабочее положение.

## Подключение провода питания

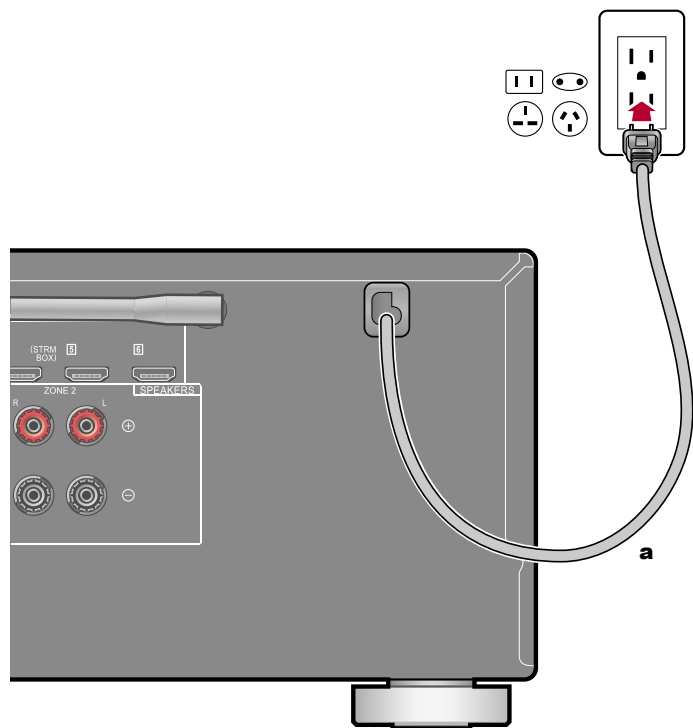

После выполнения всех соединений подключите кабель питания.

**a** Провод питания

## Воспроизведение

Воспроизведение с AV-компонента	49
Воспроизведение через BLUETOOTH®	50
Интернет-радио	51
Сервис Spotify	53
AirPlay®	54
Мультирум-технология DTS Play-Fi®	55
Протокол аудио-мультирум системы FlareConnect™	56
Запоминающее устройство USB	57
Воспроизведение файлов, хранящихся в памяти ПК и в сетевом хранилище данных (музыкальном сервере)	60
Приложение Play Queue	65
Amazon Music	67
Подключение устройства к системе Sonos	68
Прослушивание AM/FM-радиостанций	70
Многозонное применение	75
Воспроизведение в зоне B	77
Вспомогательные функции	78
Режим прослушивания	83



## Воспроизведение с AV-компонента

Ресивер позволяет воспроизводить аудиосигнал с AV-компонентов, например, проигрывателя дисков Blu-ray.

- Если телевизор подключен к разьему HDMI OUT SUB [Вспомогательный выход HDMI], нажмите кнопку HDMI MAIN/SUB или AV Adjust (→ [стр. 129](#)) на пульте ДУ для переключения между MAIN и SUB.

### Основные операции

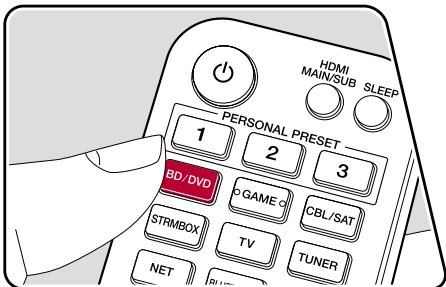

Включив ресивер, выполните приведенную ниже последовательность операций.

1. Переключите телевизор на тот вход, к которому подключен ресивер.
2. Нажмите кнопку селектора входов с таким же именем, как у входа, к которому подключено нужное вам устройство воспроизведения. Например, нажмите кнопку BD/DVD для воспроизведения сигналов от проигрывателя дисков Blu-Ray/DVD, подключенного к разьему BD/DVD. Нажмите кнопку TV, чтобы прослушивать звук собственных динамиков телевизора. Для воспроизведения сигналов от устройств, подключенных к разьемам CD, USB, PHONO, HDMI5, HDMI6 или к разьему AUX INPUT на передней панели, последовательно нажимайте кнопку INPUT SELECT для выбора нужного входа.
  - Когда задействована функция соединения CEC, вход переключается автоматически, если вы подключили к ресиверу телевизор, совместимый с CEC, и устройство-источник, используя соединение HDMI.
3. Запустите воспроизведение на AV-компоненте.

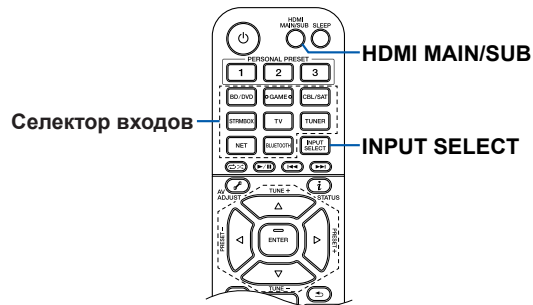

## Воспроизведение через BLUETOOTH®

На устройствах с поддержкой BLUETOOTH, например, на смартфоне, можно воспроизводить звук по беспроводной сети.

### Основные операции

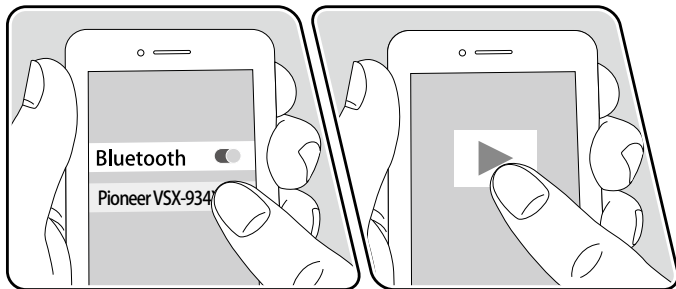
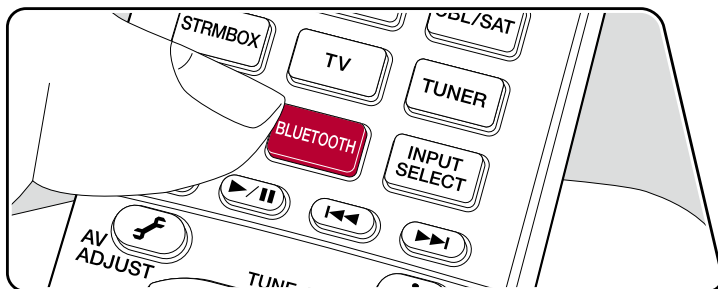

Включив ресивер, выполните приведенную ниже последовательность операций.

### Pairing Information [Информация о сопряжении]

1. После нажатия кнопки BLUETOOTH на дисплее ресивера появляется сообщение «Now Pairing...» (Устанавливается соединение...), и активируется режим сопряжения.

Now Pairing...

2. Включите функцию BLUETOOTH на BLUETOOTH-совместимом устройстве и из открывшегося списка доступных устройств выберите ресивер. Если потребуется ввод пароля, введите «0000».
  - Данный ресивер отображается в списке как «Pioneer VSX-934 XXXXXX». Это имя можно изменить при помощи функции Friendly Name (→ [стр. 126](#)) или программного приложения Pioneer Remote App (на устройствах под управлением iOS или Android™).
  - Для подключения другого BLUETOOTH-совместимого устройства нажмите и удерживайте нажатой кнопку «BLUETOOTH» до тех пор, пока не появится сообщение «Now Pairing...». Затем выполните действия из пункта 2. Ресивер может сохранять в памяти данные до 8 устройств, с которыми было установлено соединение.
  - Дальность действия канала беспроводной связи составляет около 48 футов или 15 м. Корректная установка связи возможна не с любыми Bluetooth-устройствами.

### Воспроизведение

1. Выполните действия по установке связи с BLUETOOTH-совместимым устройством. Селектор входов ресивера автоматически устанавливается на «Bluetooth».
2. Включите воспроизведение музыкальных файлов.  
Увеличьте громкость BLUETOOTH-совместимого устройства до желаемого уровня.
  - Вследствие характеристик беспроводной технологии Bluetooth звук может воспроизводиться ресивером с незначительной задержкой относительно звука, воспроизводимого Bluetooth-устройством.

## Интернет-радио

Вы можете использовать сервисы Интернет-радио, такие как TuneIn, подключив данное устройство к сети, с выходом в Интернет..

- Для использования сервисов Интернет-радио локальная сеть должна быть подключена к Интернету.
- Для использования отдельных сервисов Интернет-радио может потребоваться предварительная регистрация пользователя на ПК. Более подробные сведения о каждом сервисе смотрите на его сайте.

## Воспроизведение

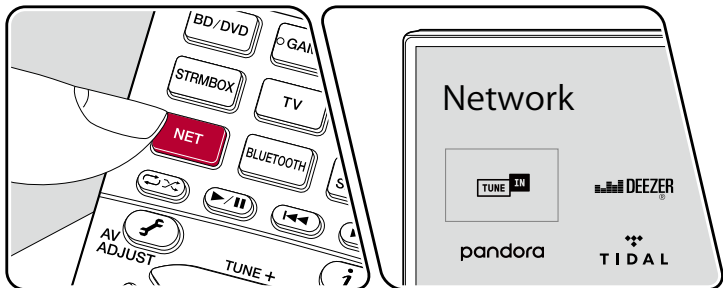
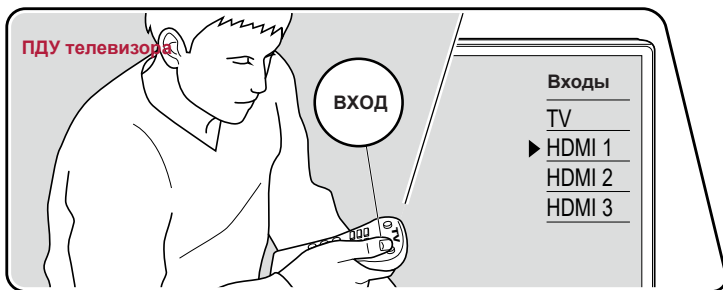



Пример группового воспроизведения.

Включив ресивер, выполните приведенную ниже последовательность операций.

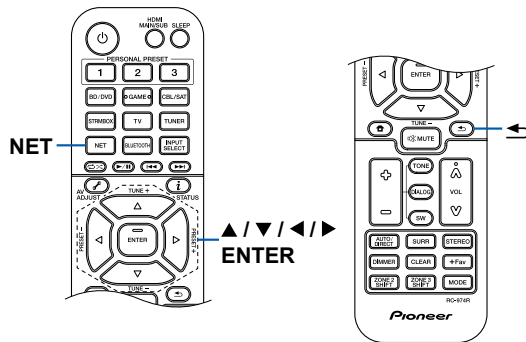
1. Переключите телевизор на тот вход, к которому подключен ресивер.
2. Нажатие кнопки NET выведет на экран телевизора список сетевых функций.
3. Кнопками навигации выберете предпочтительный для вас сервис Интернет-радио и нажмите кнопку ENTER, чтобы подтвердить ваш выбор.
4. Следуя экранным инструкциям, кнопками навигации выберите радиостанцию и программу, затем нажмите ENTER для воспроизведения.
  - Для возврата к предыдущему экрану нажмите кнопку



## Меню сервисов Интернет-радио

Вы можете помечать закладками определенные радиостанции или удалять станции, которые были помечены закладками. Отображаемое меню может быть разным в зависимости от выбранного сервиса. Во время приема сигнала радиостанции отображается пиктограмма меню . Когда отображается эта пиктограмма, нажатие кнопки ENTER будет открывать меню на экране. Если отображаются несколько пиктограмм, выберите кнопками навигации  и нажмите кнопку ENTER.

## Об учетной записи TuneIn Radio

Создание аккаунта (учетной записи) на веб-сайте TuneIn (tunein.com) и регистрация в нем при входе с ресивера позволяет автоматически добавлять радиостанции и программы в список «My Presets» [Мои предварительные настройки] на ресивере в процессе работы с ними на сайте. «My Presets» отображается на следующем уровне иерархической структуры TuneIn Radio. Чтобы на дисплее отображалась радиостанция, занесенная в список «My Presets», необходимо войти в аккаунт на TuneIn Radio с ресивера. Для этого выберите «Login» [Вход] – «I have a TuneIn account» [Я имею учетную запись на TuneIn] в списке «TuneIn» на устройстве, затем введите свое имя и пароль.

- Если вы выбираете пункт «Login» на данном ресивере, то отображается регистрационный код. Используя этот код, вы можете связать ресивер с разделом «My Page» [Моя страница] на сайте TuneIn Radio, чтобы можно было входить в систему, выбирая пункт «Login» – «Login with a registration code» [Войти с помощью регистрационного кода] без ввода имени пользователя и пароля.

## Сервис Spotify



Используйте в качестве пульта дистанционного управления Spotify телефон, планшет или компьютер. Посмотрите, как это можно сделать на [spotify.com/connect](https://spotify.com/connect).

## AirPlay®

Подключив ресивер к той же сети, что и устройства iOS, такие как iPhone®, iPod touch® и iPad®, вы можете по беспроводной сети пользоваться музыкальными файлами, хранящимися на устройствах iOS.

- Обновите операционную систему своего iOS-устройства до уровня последней версии.
- В зависимости от версии iOS экраны операций или процедуры работы на устройстве iOS могут быть разными. Подробную информацию смотрите в инструкции по эксплуатации устройства iOS.

### Основные операции

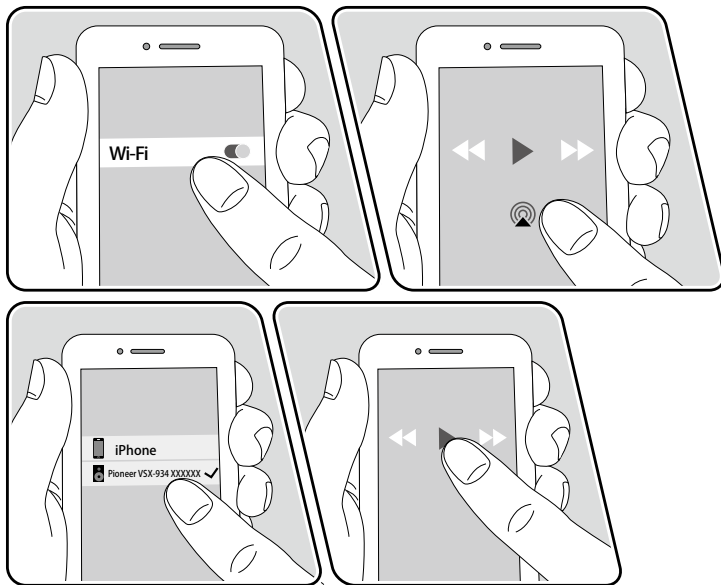

е.г., iOS 10

1. Установите соединение мобильного устройства iOS с точкой доступа, с которой ресивер соединен через сеть.
2. Коснитесь значка AirPlay  на экране воспроизведения музыкального приложения на устройстве iOS и выберите данный ресивер из списка отображаемых устройств.
3. Включите воспроизведение на iOS-устройстве.
  - Если в меню настроек для пункта «System Setup» – «Hardware» – «Power Management» – «Network Standby» [Сетевой режим ожидания] задана настройка «Off» [Выкл.], то включите ресивер вручную и нажмите кнопку «NET» на пульте ДУ. В стандартных заводских настройках для функции Network Standby (→ [стр. 115](#)) задано значение «On» [Вкл.].
  - Вследствие особенностей беспроводной технологии AirPlay, звук, воспроизводимый AV-ресивером, может немного отставать от звука, воспроизводимого устройством, поддерживающим AirPlay.

Воспроизведение музыкальных файлов возможно также на компьютере в программе iTunes (версия 10.2 или более поздняя). Заранее убедитесь в том, что ресивер и ПК подключены к одной и той же сети. Затем нажмите кнопку «NET» на ресивере. После чего щелчком мыши на иконке AirPlay  в iTunes выберите данный ресивер из списка отображаемых устройств и запустите воспроизведение музыкального файла.

## Мультирум-технология DTS Play-Fi®



<https://play-fi.com/>

Подключив ресивер к той же сети, что и мобильные устройства, например смартфон и планшет, вы можете по беспроводному каналу слушать музыку, воспроизводимую на мобильном устройстве. Можно воспроизводить музыку с сервиса потоковой трансляции или из музыкальной библиотеки на мобильном устройстве. Эта функция также поддерживает список воспроизведения в медиаплеере iTunes. Подключение нескольких АС, поддерживающих DTS Play-Fi, к той же сети, делает возможным «групповое воспроизведение», проигрывающее одну и ту же музыку в разных комнатах дома. Чтобы пользоваться этой функцией, скачайте приложение Pioneer Music Control App (доступно на OS или Android™).

## Воспроизведение

1. С помощью своего мобильного устройства скачайте приложение Pioneer Music Control App. [http://intl.pioneer-audiovisual.com/playfi/app\\_p.html](http://intl.pioneer-audiovisual.com/playfi/app_p.html)



2. Установите соединение мобильного устройства с точкой доступа, с которой ресивер соединен через сеть.
3. Запущенное приложение Pioneer Music Control App будет автоматически отображать совместимые устройства.
4. Выберите данный ресивер из списка совместимых устройств. После этого на экране откроется список приложений, например, сервис потоковой трансляции музыки. Выберите контент для воспроизведения и выполните требуемые операции, следуя экранным инструкциям.
  - Если в меню настроек для пункта «System Setup» – «Hardware» – «Power Management» – «Network Standby» [Сетевой режим ожидания] задана настройка «Off» [Выкл.], то включите ресивер вручную и нажмите кнопку «NET» на пульте ДУ. В стандартных заводских настройках для функции Network Standby (→ [стр. 115](#)) задано значение «On» [Вкл.].
  - Подробную информацию по эксплуатации операций и ответы на часто задаваемые вопросы смотрите на указанном ниже сетевом ресурсе. [http://intl.pioneer-audiovisual.com/playfi/info\\_p.html](http://intl.pioneer-audiovisual.com/playfi/info_p.html).
  - Для пользования сервисом потоковой трансляции может потребоваться регистрация.
  - Этот ресивер не поддерживает указанные ниже функции DTS Play-Fi.
    - Spotify
    - Пространственное звучание по беспроводному каналу
    - Линейная ретрансляция
    - Интернет-радио
    - Критическое прослушивание
    - Сведение АС левого/правого каналов в стереофоническую пару
  - Некоторые настройки в «Setup menu» не могут быть изменены на этом ресивере. Чтобы изменить эти настройки, отмените соединение ресивера с приложением.
  - Режимы прослушивания невозможно выбирать во время воспроизведения.

## Протокол аудио-мультирум системы FlareConnect™



Скачав приложение Pioneer Remote App (для iOS или Android™) на смартфон или планшет, вы можете пользоваться режимом «группового воспроизведения» – воспроизведения одной и той же музыки на нескольких устройствах, поддерживающих функцию FlareConnect. Вы можете воспроизводить аудиосигналы с внешних устройств воспроизведения, подключенных к каждому такому аудиоустройству, музыку с Интернет-радио или сетевых аудиосервисов, таких как сервис потоковой трансляции музыки, а также музыку из музыкальной библиотеке на мобильном устройстве.

### Воспроизведение

1. Подключите данный ресивер и другие устройства, поддерживающие FlareConnect, к одной и той же сети.
2. Скачайте Pioneer Remote App с App Store или Google Play Store.
3. Установите соединение мобильного устройства с точкой доступа, с которой ресивер соединен через сеть.
4. Запущенное приложение Pioneer Remote App будет автоматически отображать совместимые устройства.
5. Выберите экран совместимых устройств для управления их работой и нажмите значок «Group» [Группа] в нижней части экрана.
6. Добавьте «флажок» в контрольные поля тех аудиоустройств, на которых вы хотите воспроизвести одну и ту же музыку.
7. Выберите нужный контент для воспроизведения и выполняйте операции в соответствии с экранными инструкциями.
- Если в меню настроек для пункта «System Setup» [Системные настройки] – «Hardware» [Оборудование] – «Power Management» [Управление питанием] – «Network Standby» [Управление режимом ожидания по сети] задана настройка «Off» [Выключено], включите устройство вручную и нажмите кнопку NET на пульте ДУ. В стандартных заводских настройках для функции Network Standby (→ [стр. 115](#)) задано значение «On» [Вкл.]. В отношении других устройств ознакомьтесь с их инструкциями по эксплуатации.

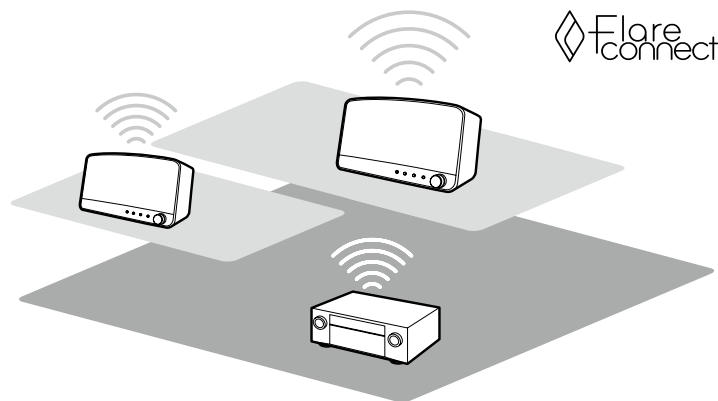

Пример группового воспроизведения.



## Запоминающее устройство USB

Вы можете воспроизводить музыкальные файлы, хранящиеся на запоминающем устройстве USB.

### Основные операции

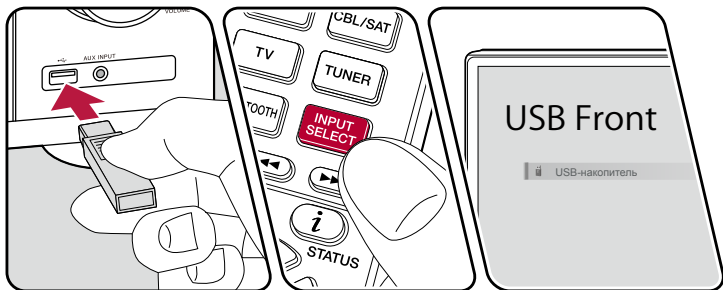
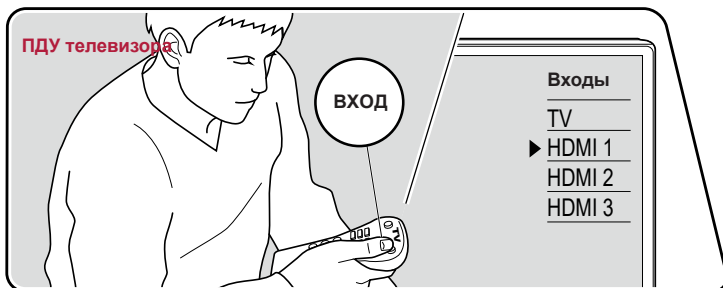

Пример группового воспроизведения.

1. Переключите телевизор на тот вход, к которому подключен ресивер.
2. Вставьте USB-устройство с музыкальными файлами в разъем USB на передней или задней панели ресивера.

Нажмите INPUT SELECT и выберите «USB Front» [Передний порт USB] или «USB Rear» [Задний порт USB].

- Если на дисплее мигает индикатор «USB», проверьте правильность подключения USB-накопителя.
  - Не извлекайте USB-накопитель из разъема, пока на дисплее отображается сообщение «Connecting...» (Устанавливается соединение...). Это может вызвать повреждение данных или сбой.
4. Нажмите экранную кнопку ENTER на следующем экране. На дисплее отображается список папок и музыкальных файлов, хранящихся на USB-устройстве. С помощью кнопок навигации выберите папку и нажмите ENTER для подтверждения выбора.
  5. С помощью кнопок навигации выберите музыкальный файл и нажмите ENTER, чтобы включить воспроизведение.

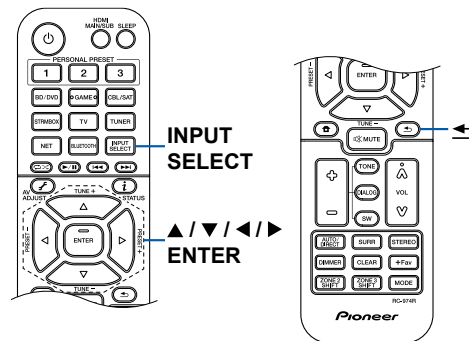

- Для возврата к предыдущему экрану нажмите кнопку ↶.
- Чтобы отображать название альбома, имя исполнителя и обложку альбома для каждого файла в формате WAV, при сохранении музыкальных файлов создавайте структуру папок и имена файлов, как показано ниже. Обложку альбома можно отображать, сохранив соответствующий файл .jpg для отображения на экране в папке нижнего уровня. Учтите, что ввиду большого объема данных файл.jpg может потребовать значительного времени для отображения или может вообще не отображаться.

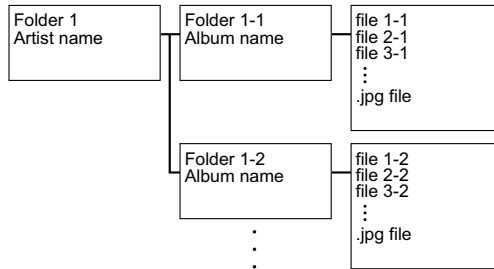

- Символы, которые не поддерживаются ресивером, отображаются как «\*».
- Порт USB ресивера соответствует стандарту USB 2.0. В некоторых случаях скорость передачи данных может оказаться недостаточной и-за особенностей воспроизводимого контента, что может вызывать прерывистое звучание.
- Обратите внимание, что совместимость гарантируется не со всеми USB-накопителями.
- Этот ресивер надлежащим образом работает со стандартными USB-накопителями класса USB Mass Storage Device. Формат USB-накопителей должен поддерживать файловую систему FAT16 или FAT32.

□ Устройство и поддерживаемый (→ [стр. 59](#))

## Устройства и поддерживаемые форматы

### Требования к съемным USB-накопителям

Этот ресивер надлежащим образом работает со стандартными USB-накопителями класса USB Mass Storage Device.

- Формат USB-накопителей должен поддерживать файловую систему FAT16 или FAT32.
- Если USB-накопитель содержит несколько разделов, каждый из них рассматривается как независимое устройство.
- Поддерживается отображение до 20 000 треков на одну папку, глубина вложенных папок может достигать 16 уровней.
- Не поддерживаются USB-концентраторы и USB-накопители с функциями концентратора. Не подключайте такие устройства к ресиверу.
- Ресивер не поддерживает USB-накопители с функцией защиты.
- Если к USB-накопителю прилагается адаптер переменного тока, подсоедините его и подключите к розетке электросети.
- Некоторые носители информации, подключенные к кардридеру USB, с этой функцией могут быть недоступны. Кроме того, при использовании некоторых съемных USB-накопителей правильное считывание содержимого не гарантируется.
- В случае использования USB-накопителя не несет ответственности за потерю или изменение данных, хранящихся на USB-накопителе, и за неправильное функционирование USB-накопителя. Рекомендуем вам создавать резервные копии данных, хранящихся на USB-накопителе, перед использованием накопителя с этим ресивером.

### Поддерживаемые аудиоформаты

Ресивер поддерживает следующие форматы музыкальных файлов. Следует иметь в виду, что воспроизведение на этом устройстве аудиофайлов, защищенных авторскими правами, невозможно.

MP3 (.mp3 или.MP3):

- Поддерживаемые форматы: MPEG-1/MPEG-2 Audio Layer 3
- Поддерживаемые частоты дискретизации: 44,1 кГц, 48 кГц
- Поддерживаемые битрейты: От 8 до 320 кбит/с и переменный битрейт VBR WMA (.wma/.WMA):
- Поддерживаемые частоты дискретизации: 44,1 кГц, 48 кГц
- Поддерживаемые битрейты: От 5 до 320 кбит/с и переменный битрейт VBR. Форматы WMA Pro/Voice/WMA Lossless не поддерживаются.

WAV (.wav или.WAV):

Файлы WAV содержат несжатые цифровые аудиосигналы PCM.

- Поддерживаемые частоты дискретизации: 44,1 кГц, 48 кГц, 88,2 кГц, 96 кГц, 176,4 кГц, 192 кГц
- Разрядность квантования: 8 бит, 16 бит, 24 бита

AIFF (.aiff/.aif/.AIFF/.AIF):

Файлы AIFF содержат несжатые цифровые аудиосигналы PCM.

- Поддерживаемые частоты дискретизации: 44,1 кГц, 48 кГц, 88,2 кГц, 96 кГц, 176,4 кГц, 192 кГц
- Разрядность квантования: 8 бит, 16 бит, 24 бита.

AAC (.aac/.m4a/.mp4/.3gp/.3g2 или.AAC/.M4A/.MP4/.3GP/.3G2):

- Поддерживаемые форматы: MPEG-2/MPEG-4 Audio
- Поддерживаемые частоты дискретизации: 44,1 кГц, 48 кГц, 88,2 кГц, 96 кГц
- Поддерживаемые битрейты: От 8 до 320 кбит/с и переменный битрейт VBR

FLAC (.flac/.FLAC):

- Поддерживаемые частоты дискретизации: 44,1 кГц, 48 кГц, 88,2 кГц, 96 кГц, 176,4 кГц, 192 кГц
- Разрядность квантования: 8 бит, 16 бит, 24 бита

Apple Lossless (.m4a/.mp4/.M4A/.MP4):

- Поддерживаемые частоты дискретизации: 44,1 кГц, 48 кГц, 88,2 кГц, 96 кГц, 176,4 кГц, 192 кГц
- Разрядность квантования: 16 бит, 24 бита

DSD (.dsf/.dff/.DSF/.DFF):

- Поддерживаемые форматы: DSF/DSDIFF
- Поддерживаемые частоты дискретизации: 2,8 МГц, 5,6 МГц

- При воспроизведении файлов, записанных с использованием VBR (переменная скорость передачи), время воспроизведения может отображаться неправильно.
- AV-ресивер поддерживает воспроизведение без пауз с устройств USB при условии, что непрерывно воспроизводимые файлы WAV, FLAC и Apple Lossless имеют одинаковый формат, частоту дискретизации, каналы, разрядность квантования и скорость передачи данных.

## Воспроизведение файлов, хранящихся в памяти ПК и в сетевом хранилище данных (музыкальном сервере)

Ресивер позволяет осуществлять потоковое воспроизведение музыкальных файлов с компьютера или сетевого хранилища (NAS-сервера), подключенного к той же сети.

• Сетевыми серверами, поддерживаемыми данным ресивером, являются ПК, снабженные проигрывателями с функциями сервера, например, Windows Media® Player 11 или 12, или сетевые хранилища (NAS), поддерживающие функцию домашней сети. Для использования Windows Media® Player 11 или 12 вам нужно заранее произвести дополнительные настройки. Следует иметь в виду, что при использовании компьютера возможно воспроизведение только аудиофайлов, зарегистрированных в библиотеке плеера Windows Media®.

## Настройки проигрывателя Windows Media® Player

Проигрыватель Windows Media® Player 11

1. Включите компьютер и запустите Windows Media® Player 11.
2. Выберите пункт «Media Sharing» [Обмен мультимедийными данными] из меню «Library» [Библиотека].
3. В открывшемся окне установите флажок «Share my media» [Разрешить обмен] и нажмите «ОК», чтобы просмотреть совместимые устройства.
4. Выберите свой ресивер и нажмите «Allow» [Разрешить].
  - При этом выделяется соответствующая пиктограмма.
5. Нажмите «ОК», чтобы закрыть диалоговое окно.
- В зависимости от версии Windows Media® имена пунктов, отображаемых для выбора, могут отличаться от приведенного выше описания.

## Проигрыватель Windows Media® Player 12

1. Включите компьютер и запустите Windows Media® Player 12.
2. Выберите пункт «Turn on media streaming» [Включить потоковую трансляцию] из меню «Stream» [Поток].
  - Если потоковая передача уже включена, выберите в меню «Stream» пункт «More streaming options...» [Дополнительные параметры потоковой передачи], чтобы вызвать на экран список проигрывателей в данной сети, а затем перейдите к шагу 4.
3. Щелкните мышью на пункте «Turn on media streaming», чтобы отобразить на экране список устройств воспроизведения в данной сети.
4. Выделите это устройство в окне «Media streaming options» [Параметры потоковой трансляции] и установите для него опцию «Allow» [Разрешить].
5. Нажмите «ОК», чтобы закрыть диалоговое окно.
- В зависимости от версии Windows Media® имена пунктов, отображаемых для выбора, могут отличаться от приведенного выше описания.

❑ **Воспроизведение** (→ [стр. 61](#))

## Воспроизведение

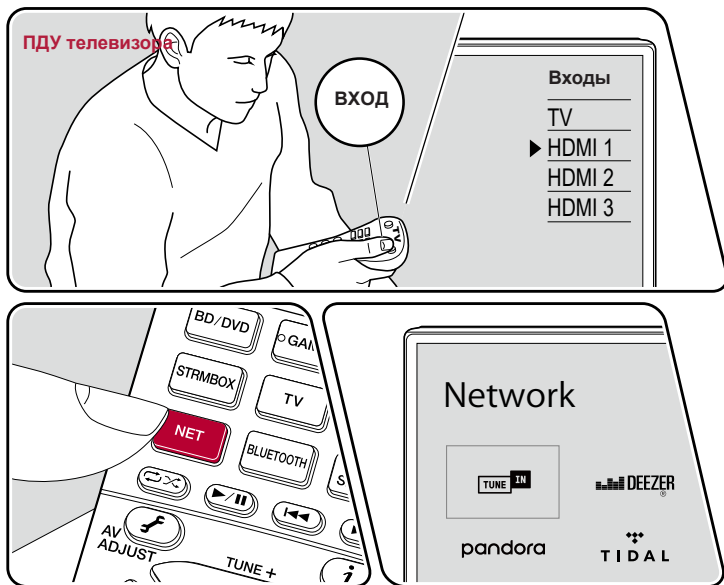

Пример группового воспроизведения.

Включив ресивер, выполните приведенную ниже последовательность операций.

1. Переключите телевизор на тот вход, к которому подключен ресивер.
2. Для воспроизведения включите сервер (Windows Media® Player 11, Windows Media® Player 12 или сетевое хранилище), на котором хранятся музыкальные файлы.
3. Убедитесь, что компьютер и/или NAS-сервер подключены к той же сети, что и AV-ресивер.
4. Нажмите кнопку NET, чтобы отобразить список сетевых сервисов.
  - Если индикатор «NET» на дисплее мигает, значит, устройство не подключено к сети надлежащим образом. Проверьте соединение.



5. Кнопками навигации выберите пункт «Music Server» и нажмите ENTER.
6. С помощью кнопок навигации выберите нужный сервер и нажмите ENTER, чтобы открыть экран списка элементов контента.
  - Для этого ресивера недоступны фото- и видеофайлы, хранящиеся на серверах.

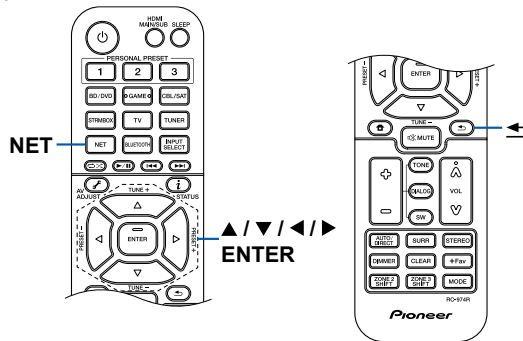

- Контент, хранящийся на сервере, может не отображаться – это зависит от настроек коллективного пользования сервером.
- 7. С помощью кнопок навигации выберите файл и нажмите ENTER, чтобы начать воспроизведение.
  - Если отображается сообщение «No Item» [Нет элементов контента], проверьте правильность сетевого соединения.
- Для возврата к предыдущему экрану нажмите кнопку ⬅.
- На сервере может быть до 20 000 треков в одной папке, глубина вложения папок может достигать 16 уровней.
- Ресивер может не распознавать некоторые мультимедийные серверы или не воспроизводить хранящиеся на них музыкальные файлы.

## Поиск музыкальных файлов для выбора

Если используемый вами сервер поддерживает функции поиска, можно использовать описанную ниже функцию поиска.

Выполните следующую процедуру с доступными серверами, отображаемыми с помощью Music Server.

1. С помощью кнопок ▲/▼ выберите сервер, содержащий музыкальные файлы, которые вы хотите воспроизвести, и выберите ENTER.
2. С помощью кнопок ▲/▼ выберите папку «Search» и нажмите кнопку ENTER. Папка «Search» содержит три вложенные папки.
  - «Search by Artist» [Поиск по исполнителю]: Выберите ее в случае поиска по исполнителю.
  - «Search by Album» [Поиск по альбому]: Выберите ее в случае поиска по названию альбома.
  - «Search by Track» [Поиск по треку]: Выберите ее в случае поиска по названию трека.
3. С помощью кнопок ▲/▼ выберите нужную папку и нажмите кнопку ENTER.
4. Введите строку символов для поиска и нажмите ENTER. После этого отобразится результат поиска.
5. С помощью кнопок ▲/▼ выберите музыкальные файлы для воспроизведения и нажмите ENTER.

## Управление воспроизведением с ПК

Через ресивер можно проигрывать музыкальные файлы, хранящиеся на вашем компьютере, управляя компьютером средствами своей домашней сети. Ресивер поддерживает дистанционное воспроизведение с использованием Windows Media Player® 12. Чтобы использовать функцию дистанционного воспроизведения через Windows Media Player 12, этот медиаплеер необходимо настроить заранее.

### Настройка компьютера

1. Включите компьютер и запустите Windows Media® Player 12.
2. Выберите пункт «Turn on media streaming» [Включить потоковую трансляцию] из меню «Stream» [Поток].
  - Если потоковая передача уже включена, выберите в меню «Stream» пункт «More streaming options...» [Дополнительные параметры потоковой передачи], чтобы вызвать на экран список проигрывателей в данной сети, а затем перейдите к шагу 4.
3. Щелкните мышью на пункте «Turn on media streaming», чтобы отобразить на экране список устройств воспроизведения в данной сети.
4. Выделите это устройство в окне «Media streaming options» [Параметры потоковой трансляции] и установите для него вариант «Allow» [Разрешить].
5. Нажмите «OK», чтобы закрыть диалоговое окно.
6. Откройте меню «Stream» и проверьте, установлен ли «флажок» в пункте «Allow remote control of my Player...» [Разрешить дистанционное управление плеером...].
  - В зависимости от версии Windows Media® имена пунктов, отображаемых для выбора, могут отличаться от приведенного выше описания.

### Дистанционное воспроизведение

1. Включите питание ресивера.
2. Включите компьютер и запустите Windows Media® Player 12.
3. Выберите музыкальный файл и нажмите правую кнопку мыши для воспроизведения его в Windows Media® Player 12.
  - Для дистанционного воспроизведения музыкального файла с другого сервера откройте этот сервер в пункте меню «Other Libraries» [Другие библиотеки] и выберите нужный файл.
4. Выберите ресивер в пункте «Play to» [Воспроизводить на...], чтобы открыть в Windows Media® Player 12 окно «Play to», и запустите воспроизведение на ресивере.
  - Если ваш ПК работает под управлением ОС Windows® 8.1, щелкните мышью на пункте «Play to» и выберите в экранном списке этот ресивер. Если ваш ПК работает под управлением Windows 10, нажмите «Cast to Device» [Настроить под устройство] и выберите этот ресивер. Управление удаленным воспроизведением осуществляется с помощью стандартных элементов транспорта, представленных в окне «Play to». Телевизор, подключенный по каналу HDMI, будет отображать экран воспроизведения.

5. С помощью регулятора громкости в окне «Play to» настройте громкость.
  - Иногда этот регулятор в окне дистанционного управления отличается от того, что отображается на дисплее ресивера.
  - Если уровень громкость регулируется с ресивера, в окне «Play to» значения уровня не отражаются.
  - В следующих случаях режим дистанционного воспроизведения на AV-ресивере недоступен:
    - если AV-ресивер использует какой-нибудь сетевой сервис;
    - если идет воспроизведение музыкального файла с накопителя USB;
  - В зависимости от версии Windows Media® имена пунктов, отображаемых для выбора, могут отличаться от приведенного выше описания.

**Поддерживаемые аудиоформаты** (→ [стр. 64](#))

## Поддерживаемые аудиоформаты

Ресивер поддерживает следующие форматы музыкальных файлов. Удаленное воспроизведение файлов в форматах FLAC и DSD не поддерживается.

MP3 (.mp3 или.MP3):

- Поддерживаемые форматы: MPEG-1/MPEG-2 Audio Layer 3
- Поддерживаемые частоты дискретизации: 44,1 кГц, 48 кГц
- Поддерживаемые битрейты: От 8 до 320 кбит/с и переменный битрейт VBR

WMA (.wma/.WMA):

- Поддерживаемые частоты дискретизации: 44,1 кГц, 48 кГц
- Поддерживаемые битрейты: От 5 до 320 кбит/с и переменный битрейт VBR
- Форматы WMA Pro/Voice/WMA Lossless не поддерживаются.

WAV (.wav или.WAV):

Файлы WAV содержат несжатые цифровые аудиосигналы PCM.

- Поддерживаемые частоты дискретизации: 44,1 кГц, 48 кГц, 88,2 кГц, 96 кГц, 176,4 кГц, 192 кГц
- Разрядность квантования: 8 бит, 16 бит, 24 бита

AIFF (.aiff/.aif/.AIFF/.AIF):

Файлы AIFF содержат несжатые цифровые аудиосигналы PCM.

- Поддерживаемые частоты дискретизации: 44,1 кГц, 48 кГц, 88,2 кГц, 96 кГц, 176,4 кГц, 192 кГц
- Разрядность квантования: 8 бит, 16 бит, 24 бита

AAC (.aac/.m4a/.mp4/.3gp/.3g2/.AAC/.M4A/.MP4/.3GP/.3G2):

- Поддерживаемые форматы: MPEG-2/MPEG-4 Audio
- Поддерживаемые частоты дискретизации: 44,1 кГц, 48 кГц, 88,2 кГц, 96 кГц
- Поддерживаемые битрейты: От 8 до 320 кбит/с и переменный битрейт VBR

FLAC (.flac/.FLAC):

- Поддерживаемые частоты дискретизации: 44,1 кГц, 48 кГц, 88,2 кГц, 96 кГц, 176,4 кГц, 192 кГц
- Разрядность квантования: 8 bit, 16 bit, 24 bit

LPCM (Linear PCM):

- Поддерживаемые частоты дискретизации: 44,1 кГц, 48 кГц
- Разрядность квантования: 16 бит

Apple Lossless (.m4a/.mp4 или.M4A/MP4):

- Поддерживаемые частоты дискретизации: 44,1 кГц, 48 кГц, 88,2 кГц, 96 кГц
- Разрядность квантования: 16 бит, 24 бита

DSD (.dsf/.dff/.DSF/.DFF):

- Поддерживаемые форматы: DSF/DSDIFF
- Поддерживаемые частоты дискретизации: 2,8 МГц, 5,6 МГц

- При воспроизведении файлов, записанных с использованием VBR (переменная скорость передачи), время воспроизведения может отображаться неправильно.
- Воспроизведение без пауз при удаленном воспроизведении не поддерживается.



## Приложение Play Queue



Скачав приложение Pioneer Remote App (для iOS или Android™) на смартфон или планшет, вы получаете возможность сохранять собственный список избранного контента (Play Queue) на USB-накопителе, подключенном к ресиверу, а также на компьютере или сетевом хранилище, подключенном к той же сети, что и ресивер, чтобы затем воспроизводить музыку из этого списка. Информация Play Queue остается действительной до тех пор, пока вы не отключите ресивер от электросети.

### Первоначальная настройка

1. Подключите ресивер к домашней локальной сети, выполнив нужные настройки на ресивере.
2. Скачайте Pioneer Remote App с App Store или Google Play Store.
3. Установите соединение мобильного устройства с точкой доступа, с которой ресивер соединен через сеть.
4. Запустите приложение Pioneer Remote App и выберите свой ресивер.

### Добавление информации Play Queue

1. Выберите вход «INPUT» на экране приложения и коснитесь пиктограммы «USB». Либо выберите вход «NET» и коснитесь пиктограммы «USB» или «Music Server». (В зависимости от модели имена пиктограмм могут быть разными.)



2. Касание значка «+» того трека, который вы хотите добавить, откроет всплывающее меню для добавления информации в Play Queue.



3. Коснитесь пиктограммы «Play Now» [Воспроизводить сейчас], «Play Next» [Воспроизводить следующим] или «Play Last» [Воспроизводить позже], чтобы добавить выбранный трек к списку воспроизведения Play Queue.

- Если в списке воспроизведения Play Queue нет ни одного трека, то отображается только индикация «Play Now » [Воспроизводить сейчас].



## Сортировка и удаление

1. Выберите вход «NET», коснитесь пиктограммы «Play Queue» и войдите в экран служебных функций Play Queue.



2. Коснитесь значка  того трека, который нужно сортировать, и мышью перетяните значок в место назначения.



3. Чтобы удалить трек, начинайте протягивать его влево, пока пиктограмма корзины не сменится на . На устройстве, работающем в среде iOS, протяните влево пиктограмму . После того, как вы отпустите палец, трек будет удален из списка Play Queue.



## Воспроизведение

Воспроизведение начинается, когда вы выбираете пункт «Play Now » для добавления к Play Queue или выбираете трек на экране сервиса Play Queue.

## Amazon Music



Вы можете воспользоваться сервисом трансляции музыки от Amazon, зарегистрировавшись на Amazon Music. Зарегистрируйте это устройство, скачав приложение Pioneer Remote App (доступно для iOS и Android™) на смартфон или планшет и пройдя процедуру регистрации в меню Pioneer Remote App.

- Для воспроизведения музыки с Amazon необходимы аккаунт в Amazon, а также членство в Amazon Prime и Amazon Music Unlimited. Подробные сведения см. на сайте Amazon.

На данный момент Amazon Music доступен не во всех странах. Если в Вашей стране Amazon Music не доступен, см. дополнительные сведения на <https://music.amazon.com/>.



### Регистрация устройства на Amazon Music

- Используйте Pioneer Remote App для регистрации на Amazon Music. Регистрация при помощи устройства невозможна.
1. Используйте сетевые настройки устройства для подключения к домашней сети.
  2. Используйте мобильное устройство для скачивания Pioneer Remote App.
  3. Подключите мобильное устройство к той же сети, что и ресивер.
  4. Устройство отобразится автоматически при запуске Pioneer Remote App. Нажмите на изображение устройства, чтобы выбрать его.
  5. Нажмите «NET» или «NETWORK» в верхней части меню Pioneer Remote App.

Переключившись в сетевое меню, нажмите на пиктограмму «Amazon Music» для отображения меню входа на Amazon Music. (Пиктограммы и названия могут отличаться в зависимости от модели.)

- Если меню входа не отображается, а вместо этого появляется меню установки или Service Unlocker, выполните вначале установку.



Доступность сервисов зависит также от региона Вашего проживания.

6. Введите сведения, требуемые для создания аккаунта на Amazon – адрес электронной почты и логин для входа. Если устройство зарегистрировано и успешно выполнен вход – отобразится меню Amazon Music. Чтобы начать пользоваться сервисом, перейдите к шагу 3 следующего раздела.

### Использование Amazon Music

1. Запуск Pioneer Remote App. При запущенном приложении это устройство отобразится автоматически. Нажмите на него, чтобы выбрать.
2. Нажмите «NET» или «NETWORK» в верхней части меню. Переключившись в сетевое меню, нажмите на пиктограмму «Amazon Music».
3. Выберите желаемый контент в меню и начните воспроизведение.
  - При использовании Amazon Music с помощью пульта ДУ, задействуйте селектор входа на пульте для отображения сетевого меню и выберите «Amazon Music».

## Подключение устройства к системе Sonos

После подключения устройства к Sonos Connect Вы сможете переслать любую музыку или источник приложению Sonos App. Через Sonos Connect возможно использование других подключенных устройств той же группы или этого устройства. При запуске воспроизведения в приложении Sonos питание устройства подключится автоматически.

- Если в меню настроек для пункта «System Setup» – «Hardware» – «Power Management» – «Network Standby» [Сетевой режим ожидания] задана настройка «Off» [Выкл.], то включите ресивер вручную и нажмите кнопку «NET» на пульте ДУ. В стандартных заводских настройках для функции Network Standby (→ [стр. 115](#)) задано значение «On» [Вкл.].

### Требуемое оборудование

- Sonos Connect
- Аудиокабель RCA (в комплекте Sonos Connect)

### Подключение устройства к Sonos Connect

1. Подключите Sonos Connect к разъему AUDIO IN аудиокабелем RCA из комплекта Sonos Connect. Можно использовать любой другой вход помимо PHONO.
  - Можно также выполнить подключение при помощи цифрового кабеля. Более подробную информацию Вы найдете в инструкции Sonos.
  - Вы можете изменить отображаемое название входа на более подходящее. Например, можно сменить название входа Sonos Connect с «CD» на «SONOS». Нажмите на пульте ДУ кнопку  для отображения главного меню. Выберите «System Setup» – «Source» – «Name Edit» для изменения названия.

## Настройка работы устройства с Sonos Connect

Для использования Sonos на этом устройстве требуется настройка. Выполните настройку как указано ниже.

1. Нажмите кнопку пульта ДУ  для перехода в главное меню. Выберите «System Setup» – «Hardware» – «Works with SONOS» и нажмите кнопку ENTER.
2. Переключайтесь между параметрами кнопками ▲/▼, установив каждый из них.

#### Селектор входов:

Активирует блокировку для Sonos Connect. Кнопками ◀/▶ выберите вход, к которому подключен Sonos Connect. Подключенное устройство:

Нажмите кнопку ENTER, чтобы отобразить устройства Sonos, подключенные к той же сети, что и это устройство. Выберите Sonos Connect и нажмите кнопку ENTER.

- Продукты, отличные от Sonos Connect (например, Play:3, не оборудованный выходным терминалом) также будут отображены и доступны для выбора. В таком случае воспроизведение начнется, вход подключится, однако звука не будет. Выберите имя помещения подключенного Sonos Connect.
- В списке устройств Sonos может отображаться до 32 наименований. Если Вы не можете найти Sonos Connect для блокировки –, вернуться в предыдущее меню, отключите продукт, который хотите заблокировать и попробуйте заново.

#### Зона вывода:

С помощью стрелок ◀/▶ выберите зону, в которой хотите воспроизводить музыку. «Main»: Аудиосигнал выводится только в главное помещение (где установлено устройство).

«Zone 2»: Звучание транслируется только в другую комнату (Зона 2).

«Main/Zone 2»: Аудиосигнал выводится и в главное помещение, и в дополнительное.

## А теперь – самое приятное: прослушивание Sonos на Вашем устройстве

1. С помощью приложения Sonos выберите музыку, которую вы хотите прослушать и направьте в помещение (или в группу), где установлено устройство. Мы рекомендуем давать понятные названия, например, Гостинная или ТВ-комната.
- Если вход устройства не включился автоматически, попробуйте остановить воспроизведение и начать заново.
- Вы можете заранее установить громкость воспроизведения Sonos Connect. Для выполнения настройки нажмите кнопку пульта ДУ  для перехода в главное меню. Выберите «System Setup» – «Hardware» – «Works with SONOS» – «Preset Volume» (→ [стр. 117](#)).

## Прослушивание AM/FM-радиостанций

С помощью тюнера, встроенного в ресивер, вы можете принимать передачи радиостанций в диапазонах FM и AM.

### Настройка на радиостанцию

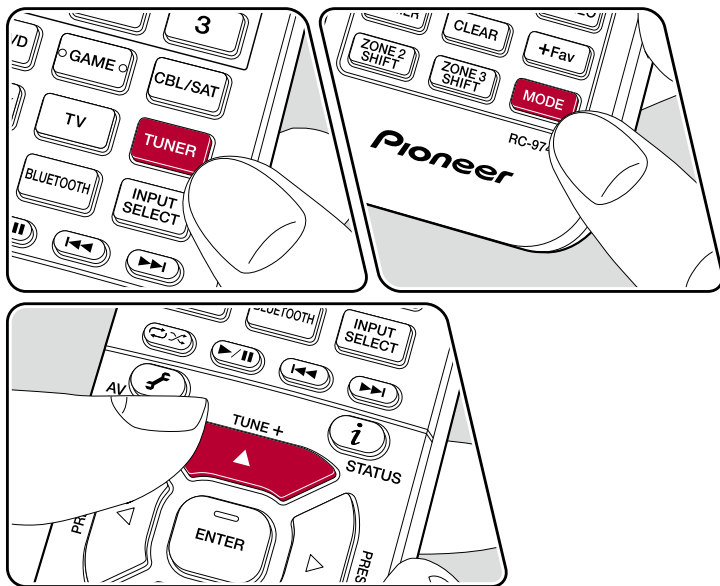

Включив ресивер, выполните приведенную ниже последовательность операций.

#### Автоматическая настройка

1. Последовательными нажатиями кнопки TUNER выберите диапазон AM или FM.
2. Начиная последовательно нажимать кнопку MODE, чтобы на дисплее появилось «TunMode: Auto».

TunMode: Auto

3. Если нажать кнопку навигации ▲/▼ на пульте ДУ, то начнет действовать функция автоматической радионастройки. В случае обнаружения любой радиостанции поиск в эфире останавливается. Во время настройки на радиостанцию на дисплее отображается индикатор «TUNED» [Настроено]. При настройке на радиостанцию диапазона FM светится индикатор «STEREO».

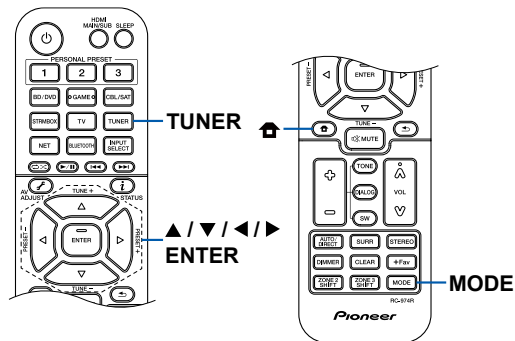

В случае некачественного приема FM-радиостанций, выполните действия, описанные в разделе «Ручная настройка» (→ [стр. 71](#)). Обратите внимание, что в случае ручной настройки прием передач FM-диапазона будет осуществляться в монофоническом режиме, независимо от качества сигнала.

## Ручная настройка

Обращаем ваше внимание на то, что при настройке вручную прием передач FM-диапазона будет идти не в стереофоническом, а в монофоническом режиме, независимо от чувствительности радиоприема.

1. Последовательными нажатиями кнопки TUNER выберите диапазон AM или FM.
2. Начинаяте последовательно нажимать кнопку MODE, чтобы на дисплее появилось «TunMode: Manual».

TunMode: Manual

3. С помощью кнопок навигации ▲/▼ настройтесь на желаемую радиостанцию.
  - С каждым нажатием кнопки навигации ▲/▼ частота изменяется на 1 шаг изменения. При нажатии и удержании кнопки частота изменяется непрерывно, а если кнопку отпущена, поиск останавливается.

## Установка шага частоты

Нажмите кнопку  на пульте ДУ и в открывшемся главном меню Home выберите настройку «System Setup» – «Miscellaneous» – «Tuner» – «AM/FM Frequency Step» [Шаг изменения частоты в диапазоне AM или FM] или «AM Frequency Step» [Шаг изменения частоты в диапазоне AM]. Затем выберите шаг изменения частоты, действующий в вашем регионе. Обратите внимание, что при изменении этой настройки все предустановки удаляются.

- Сохранение в памяти (регистрация) предварительных настроек на радиостанции (→ [стр. 72](#))**

## Сохранение в памяти настроек на радиостанции

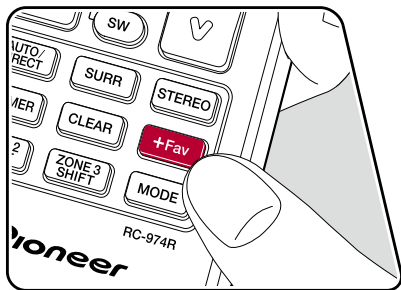
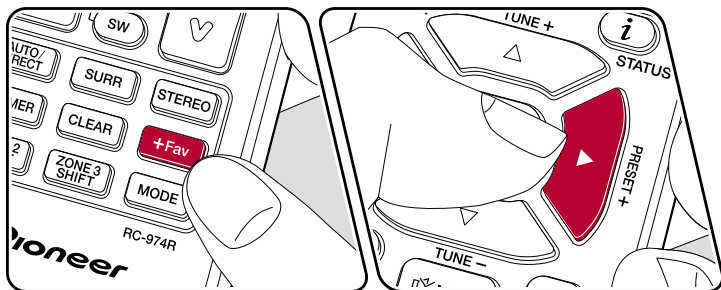

### Порядок регистрации настроек

Эта функция позволяет регистрировать, то есть сохранять в памяти, до 40 настроек (пресетов) на AM/FM-радиостанции.

После настройки на AM/FM-радиостанцию, которую вы хотите зарегистрировать, выполните следующие действия.

1. Нажмите кнопку «+Fav», чтобы на дисплее начало мигать поле номера предварительной настройки.

FM 87.5 MHz [Signal Strength Icon]

2. Пока мигает поле номера предварительной настройки (около 8 секунд), последовательными нажатиями кнопок навигации ◀/▶ на пульте ДУ выберите номер в диапазоне от 1 до 40.
3. Снова нажмите кнопку +Fav, чтобы зарегистрировать радиостанцию. После сохранения станции в памяти номер предварительной настройки перестает мигать. Повторите эту операцию для других радиостанций AM и FM, которые вы хотите сохранить.

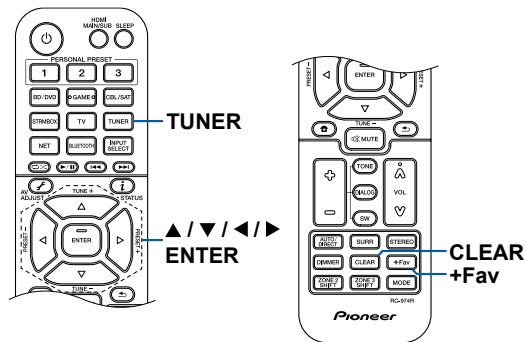



## Выбор предустановленной радиостанции

1. Нажмите TUNER.
2. Нажатиями кнопок навигации ◀/▶ выберите номер предварительной настройки.

## Удаление предустановленной радиостанции

1. Нажмите TUNER.
2. Нажатиями кнопок навигации ◀/▶ выберите номер настройки, который вы хотите удалить.
3. После нажатия кнопки «+ Fav» нажмите кнопку CLEAR [Удаление], пока номер предварительной настройки мигает, тем самым удаляя данный номер предварительной настройки. После удаления номер гаснет.

- ❑ **Использование RDS (модели для Европы, Австралии и Азии) (→ [стр. 74](#))**

## Использование RDS (модели для Европы, Австралии и Азии)

Аббревиатура RDS означает Radio Data System (система передачи данных) и является способом передачи данных в сигналах FM-радиостанций. В регионах, где работает RDS, при настройке на радиостанцию, поддерживающую этот режим, на дисплее отображается название радиостанции. Если во время этой информации нажать кнопку **i** на пульте ДУ, то вы сможете пользоваться следующими функциями.

### Отображение текстовой информации (функция Radio Text)

1. Нажмите кнопку **i** на пульте ДУ, пока на дисплее отображается название радиостанции.  
Радиотекст (RT), представляющий собой текстовую информацию, передаваемую станцией, отображается бегущей строкой на дисплее. Сообщение «No Text Data» [Отсутствуют текстовые данные] означает, что информация радиотекста недоступна.

### Поиск RDS-радиостанций по типу программ

1. Нажмите дважды кнопку **i** на пульте ДУ, пока на дисплее отображается название радиостанции.
  - Если для текущей радиостанции не предусмотрен ни один из стандартных типов программ, выводится сообщение «None».
2. Нажатием кнопок навигации **◀/▶** на пульте ДУ выберите нужный вам тип программы (Program Type) и нажмите кнопку ENTER, чтобы начать поиск в эфире.
  - На дисплее отображаются следующие типы программ: None/News (Новостные программы)/Affairs (Текущие события)/Info (Информация)/Sport (Спорт)/Educate (Образовательные программы)/Drama (Радиопостановки и сериалы)/Culture (Национальная и местная культурная жизнь, театр)/Science (Наука и техника)/Varied (Программы, построенные на беседе или общении, например викторины или интервью)/Pop M (Поп-музыка)/Rock M (Рок-музыка)/Easy M (Популярная легкая музыка)/Light M (Легкая классическая музыка)/Classics (Серьезная классическая музыка)/Other M (Другие музыкальные жанры, не входящие ни в одну из вышеперечисленных категорий)/Weather (Сводки и прогнозы погоды)/Finance (Биржевые сводки, коммерческая, торговая информация)/Children (Программы для детей)/Social (События общественной жизни)/Religion (Программы о религии)/Phone In (Программы, во время которых слушатели могут звонить в студию в прямом эфире)/Travel (Путешествия и отдых)/Leisure (Досуг, интересы и хобби)/Jazz (Джазовая музыка)/Country (Музыка в стиле кан-

три)/Nation M (Популярная музыка не на английском языке)/Oldies (Популярная музыка 1950-х и 1960-х годов)/Folk M (Народная музыка)/Document (Публицистические передачи)

- Отображаемая информация о типе программы может иногда не соответствовать тематике передач данной радиостанции.
3. При обнаружении такой станции, на дисплее мигает ее название. С нажатием ENTER вы выбираете эту радиостанцию, и поиск прекращается. Если вовремя не нажать кнопку ENTER, то ресивер продолжит искать другие станции.
    - Если радиостанции, транслирующие программы нужного типа, не найдены, на дисплее выводится сообщение «Not Found» [Не найдено].
    - Если язык, на котором ведется передача, не поддерживается ресивером, на дисплее могут отображаться необычные символы. Это не является неисправностью. Кроме того, текстовая информация может не отображаться, если сигнал радиостанции слабый.

## Многозонное применение

Вы можете пользоваться 2-канальным звуком в отдельной комнате (ЗОНЕ 2) при одновременном воспроизведении в основном помещении (где находится ресивер). Один и тот же источник можно одновременно воспроизводить в основном помещении и в Зоне 2. Либо можно воспроизводить контент разных источников в каждом из помещений. Выбрав селектором входов вход «NET», «Bluetooth» или «USB», вы можете выбирать только один и тот же источник сигналов для основного помещения и отдельной комнаты. Если для главной комнаты вы выбрали вход «NET», а затем в другой комнате – вход «Bluetooth», настройка для главной комнаты автоматически сменится на «Bluetooth». При прослушивании AM/FM-вещания выбор разных радиостанций для главной комнаты и зоны невозможен. Приложение Pioneer Remote App предназначено для управления многозонным воспроизведением. Загрузите Pioneer Remote App (версию для iOS или Android™) на свой смартфон, планшет или другое мобильное устройство.



**Воспроизведение** (→ [стр. 76](#))

## Воспроизведение

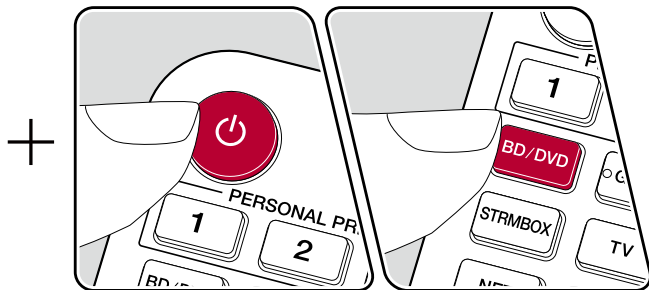
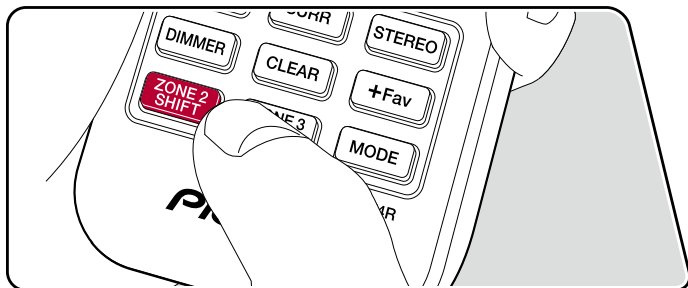

При использовании пульта ДУ, используйте кнопки, нажав и удерживая ZONE 2 SHIFT

1. Направьте пульт ДУ на устройство, и удерживая кнопку ZONE 2 SHIFT, нажмите  $\Phi$ .
  - На дисплее ресивера начнет светиться индикация «Z2» [Зона 2].



2. Удерживая нажатой кнопку ZONE 2 SHIFT на пульте ДУ, нажмите на селектор входа, источник который должен воспроизводиться в дополнительном помещении. Та же операция на ресивере: нажмите кнопку ZONE 2 CONTROL. В течение 8 секунд после этого поворотом дискового регулятора входного селектора выберите тот вход, сигналы которого должны воспроизводиться в отдельной комнате.
3. Вы можете настроить громкость AC зоны при помощи кнопки громкости, нажав и удерживая ZONE 2 SHIFT на пульте ДУ. Чтобы сделать это же средствами управления ресивера, нажмите кнопку ZONE 2-CONTROL и в течение 8 секунд после этого регулируйте громкость дисковым регулятором MASTER VOLUME [Общий уровень громкости].

- Если вы переключите ресивер в режим ожидания во время многозонального воспроизведения, дисплейная индикация «Z2» будет затемнена, а режим воспроизведения переключится на воспроизведение только в отдельной комнате. Установка режима ZONE 2 в то время, когда ресивер находится в режиме ожидания, также приводит к тому, что воспроизведение продолжается только в отдельной комнате.
  - Когда звук подается на выход из AC группы ZONE, тыловые AC пространственного звучания или AC эффекта высоты не могут воспроизводить аудиосигналы. (Модели для стран Северной Америки)
  - С AV-компонентов, подключенных к ресиверу, в Зоне 2 воспроизводится только аналоговый или 2-канальный аудиосигнал формата PCM.
  - Если AV-компонент подключен к ресиверу при помощи HDMI, цифрового оптического или коаксиального кабеля, преобразуйте выходной сигнал AV-компонента в формат PCM.
  - Если видео- и аудиосигнал, поданные на вход HDMI, выводятся в Зону 2, установите для параметра «Input/Output Assign» – «TV Out/OSD» – «Zone 2 HDMI» (→ [стр. 103](#)) в системном меню значение «Use» (Использовать).
  - Аудиосигналы формата DSD не выводятся в Зону 2, если селектором входов выbran вход «NET» или «USB».
  - Если включен режим ZONE 2, потребление энергии в режиме ожидания увеличивается.
- Чтобы выключить эту функцию:** Нажав и удерживая кнопку ZONE 2 SHIFT на пульте ДУ, нажмите  $\Phi$ . В качестве альтернативы: вы можете нажать кнопку включения/выключения ZONE 2-ON/OFF на ресивере.

## Воспроизведение в зоне В

Во время воспроизведения через подключенные к устройству АС (зона А), Вы может прослушивать аудио от того же источника через усилитель (зона В), подключенный к линейному входу зоны В.

### Воспроизведение

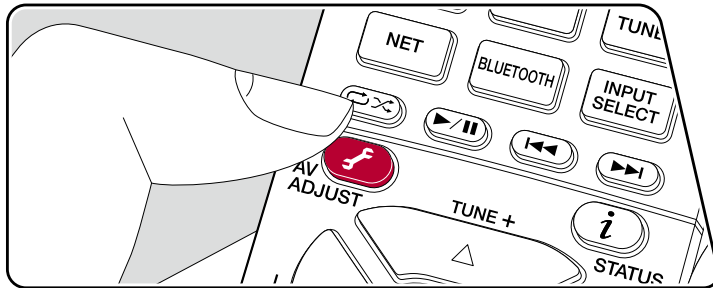

1. Нажмите на пульте ДУ кнопку , чтобы выбрать «Other» – «Zone В».
  - Если ZONE 2 включен, зону В нельзя выбрать.
2. Выберите назначение аудиосигнала.
  - Off** Аудиосигнал выводится только в зону А. На изображении главного устройства светится «А».
  - On (A+B)**: Аудиосигнал выводится только и в зону А, и в зону В. На изображении главного устройства светятся «А» и «В».
  - On (B)**: Аудиосигнал выводится только в зону В. На изображении главного устройства светится «В».



3. Запустите воспроизведение на AV-компоненте.
4. Отрегулируйте громкость усилителя для зоны В.

Если для вывода аудиосигнала указано «ON A + В», то при использовании конфигурации каналов 2.1ch для основной комнаты (ZONE А) можно выбрать только режим прослушивания «Stereo». При использовании конфигурации 3.1 канала или более возможен выбор только режима прослушивания «Ext.Stereo».

## Вспомогательные функции

### Комбинации настроек

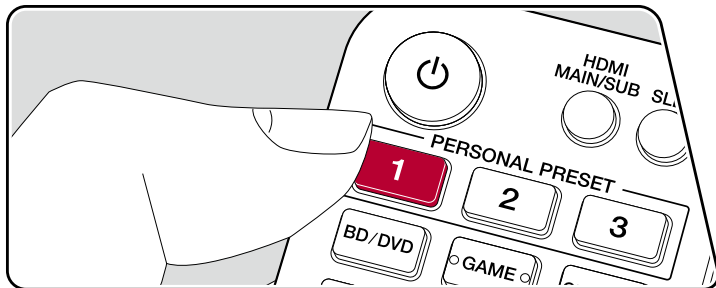

### Сохранение в памяти

Три кнопки группы PERSONAL PRESET позволяют сохранять в памяти сразу несколько настроек (→ [стр. 79](#)), таких как текущее положение селектора входов и текущий режим прослушивания, а потом вызывать их все вместе одним нажатием кнопки.

Например, при нажатии одной из кнопок PERSONAL PRESET производится автоматическое переключение селектора входов на «TUNER» для приема зарегистрированной радиостанции. Вместе с тем восстанавливается сохраненный прежде режим прослушивания и уровень громкости.

Для сохранения таких комбинаций настроек выполните следующие действия.

1. Нажмите и задержите одну из трех кнопок PERSONAL PRESET.
2. На дисплей выводится сообщение «Preset Written» [Пресет записан], и комбинация текущих настроек будет сохранена в памяти. Если под этим номером в памяти уже была сохранена какая-либо комбинация настроек, она заменяется новой.

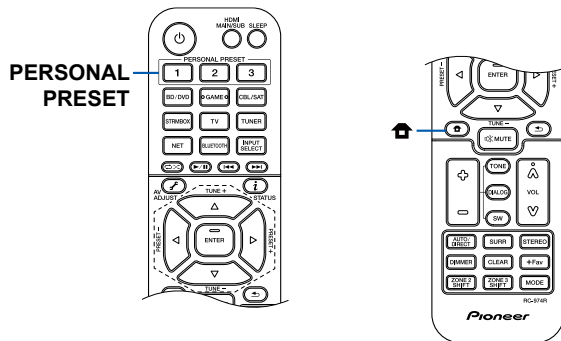

## Настройки, которые можно сохранять в памяти

С помощью кнопок PERSONAL PRESET можно регистрировать, то есть сохранять в памяти, следующие настройки:

- Состояние селектора входов (сюда же относятся служба сети и регистрация радиостанций в диапазоне AM/FM)
- Режим прослушивания
- Уровень громкости (макс. “-32 dB”)  
(Если вход ZONE 2 включен, уровень громкости ZONE 2 регистрируется.)
- Зона назначения выходного аудиосигнала (все зоны)
- Состояние функции Sound Retriever (“On” или «Off»)
- Настройка характера звука

\* При регистрации AM/FM-радиостанций, зарезервированные номера пресетов «38», «39» и «40» в меню TUNER () переписываются.

## Использование зарегистрированных настроек

1. Нажмите одну из кнопок PERSONAL PRESET, на которую были назначены настройки.
  - При нажатии кнопок PERSONAL PRESET включается питание, даже если ресивер пребывает в режиме ожидания.

## Проверка зарегистрированных настроек

1. Нажмите кнопку  для отображения главного меню, выберите «System Setup» – «Input/Output Assign» – «PERSONAL PRESET Information» (→ [стр. 105](#)), и нажмите ENTER.
2. В этом списке отображаются зарегистрированные настройки.
  - Некоторые элементы, такие как функция Sound Retriever, в списке не представлены.

## Настройка тембра

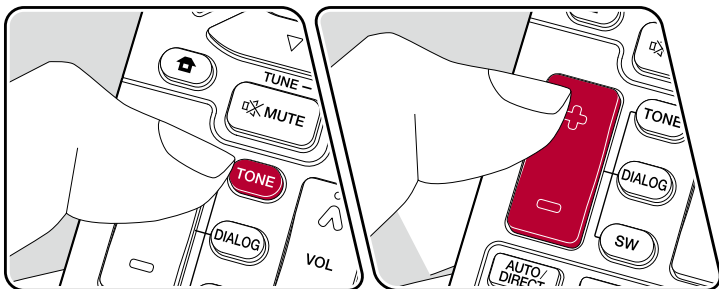

### Настройка высоких и низких частот

Вы можете настраивать характер звучания акустических систем.

1. Последовательным нажатием кнопки TONE выберите режим регулировки верхних или нижних частот. Treble [Высокие частоты]: Позволяет повысить или понизить громкость верхних частот в общем спектре АС. Bass [Низкие частоты]: Позволяет повысить или понизить громкость нижних частот в общем спектре АС.
2. Для повышения или понижения выбранного спектра частот пользуйтесь кнопками «+» и «-».

### Настройка тембра диалогов

Подчеркивает звучание диалогов и вокала в фильмах, делая их более разборчивыми. Эта функция особенно актуальна для диалогов. Она обеспечивает эффект даже при отсутствии центральной АС. Выберите желаемый уровень в диапазоне от 1 (слабее) до 5 (сильнее).

1. Нажмите DIALOG.
  2. Для повышения или понижения выбранного спектра частот пользуйтесь кнопками «+» и «-».
- С некоторыми источниками сигнала и режимами прослушивания выбор недопустим или желаемый эффект не может быть достигнут.

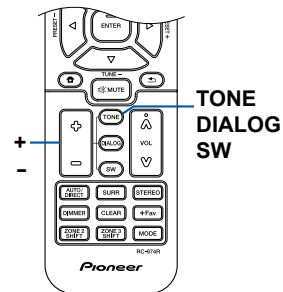



## Настройка громкости сабвуфера

Настройте уровень громкости АС во время прослушивания.

1. Нажмите кнопку SW.
2. Кнопками «+» и «-» отрегулируйте громкость в диапазоне от «-15.0 dB» до «+12.0 dB».
  - При переводе ресивера в режим ожидания измененные вами настройки вернуться в предыдущее состояние.

## Sleep Timer [Таймер автоматического выключения]

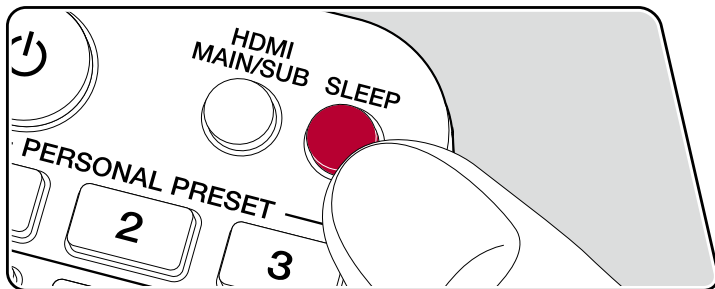

Позволяет ресиверу автоматически переходить в режим ожидания по истечении заданного времени.

Нажмите кнопку SLEEP на пульте дистанционного управления, чтобы выбрать время: «30 минут», «60 минут» и «90 минут».

«Off» [Выкл.]: Автоматического перехода в режим ожидания не происходит.

Также можно выполнить настройку, нажав на пульте ДУ кнопку  для отображения главного меню и выбрав "System Setup" – "Hardware" – "Power Management" – "Sleep Timer" (→ [стр. 115](#)).

## Режим прослушивания

Кнопки «AUTO/DIRECT», «SURR» или «STEREO» позволяют переключаться с одного режима прослушивания на другой во время воспроизведения.

### Выбор режима прослушивания

- Каждая из кнопок AUTO/DIRECT, SURR и STEREO сохраняет в памяти выбранный последним режим прослушивания. Если воспроизводится контент, несовместимый с режимом прослушивания, выбранным последним, то автоматически выбирается наиболее подходящий режим прослушивания для данного контента.
- Подробнее об эффектах каждого из режимов прослушивания смотрите в разделе «Эффекты режимов прослушивания» (→ [стр. 89](#)).
- О режимах прослушивания для аудиосигнала разных форматов см. «Форматы входного сигнала и выбор режимов прослушивания» (→ [стр. 94](#)).

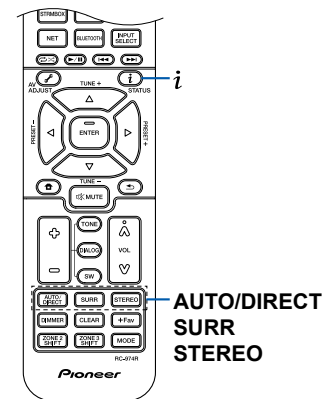

## ■ Кнопка AUTO/DIRECT

При последовательном нажатии этой кнопки производится выбор режимов прослушивания, соответствующих типу входного сигнала: «Auto Surround», «Direct» и «Pure Direct». При этом на дисплее отображается «Auto Surround» (или «Direct», или «Pure Direct»), затем автоматически выбирается наиболее подходящий для текущего аудиоформата режим прослушивания («DTS» для многоканального сигнала, «Stereo» для 2-канального и т.д.), а затем появляется название формата, например, «DTS».

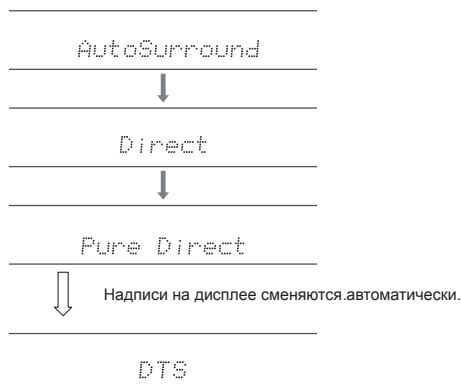

В режиме «Direct» отключаются некоторые виды обработки сигнала, влияющие на его характер, – например, функция регулировки тембра. В режиме «Pure Direct» отключается еще больше процессов обработки сигнала, чтобы сохранить качество звука в исходном виде. В этом случае калибровка акустических систем, выполненная с помощью функции MCACC, не оказывает воздействия на сигнал.

## ■ Кнопка SURR

Последовательное нажатие этой кнопки позволяет выбрать аудиоформат входного сигнала и переключать режимы прослушивания. Выберите режим, который в наибольшей степени отвечает вашим предпочтениям. Выбранный режим прослушивания отображается на дисплее.

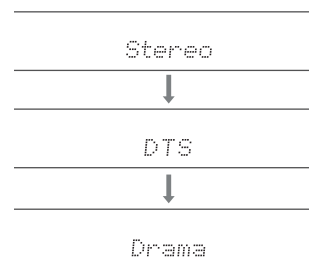

## ■ Кнопка STEREO

В режиме «Стерео» воспроизведение осуществляется только через фронтальные акустические системы с возможным добавлением сабвуфера.

Подробнее о действии каждого из режимов прослушивания смотрите в разделе «Эффекты режимов прослушивания». О режимах прослушивания для аудиосигнала разных форматов см. «Форматы входного сигнала и выбор режимов прослушивания».

## Проверка формата входного сигнала и режима прослушивания

При последовательном нажатии кнопки @i индикация на дисплее ресивера сменяется в следующем порядке.

- отображение контента для входа BLUETOOTH отличается.
- Отображаться может не вся информация.

Источник входного сигнала и уровень громкости



## Конфигурация каналов и выбор режимов прослушивания

В следующей таблице показано соответствие режимов прослушивания той или иной конфигурации каналов

Режим прослушивания	Конфигурация акустических систем									
	2.1	3.1	4.1	5.1	6.1	7.1	2.1.2	3.1.2	4.1.2	5.1.2
<input checked="" type="checkbox"/> (Dolby Audio – DD)		✓(*1)	✓(*1)	✓(*1)	✓(*2)	✓(*2)		✓(*2)	✓(*2)	✓(*2)
<input checked="" type="checkbox"/> DD+ (Dolby Audio – DD+)		✓(*1)	✓(*1)	✓(*1)	✓(*1)	✓(*1)	✓(*1)	✓(*1)	✓(*1)	✓(*1)
<input checked="" type="checkbox"/> DTHD (Dolby Audio – TrueHD)		✓(*1)	✓(*1)	✓(*1)	✓(*1)	✓(*1)	✓(*1)	✓(*1)	✓(*1)	✓(*1)
<input checked="" type="checkbox"/> Atmos					✓	✓	✓	✓	✓	✓
<input checked="" type="checkbox"/> Atmos 2.0/2.1	✓									
<input checked="" type="checkbox"/> Atmos 3.0/3.1		✓								
<input checked="" type="checkbox"/> Atmos 4.0/4.1			✓							
<input checked="" type="checkbox"/> Atmos 5.0/5.1				✓						
<input checked="" type="checkbox"/> Atmos 6.0/6.1					✓					
<input checked="" type="checkbox"/> Atmos 7.0/7.1						✓				
<input checked="" type="checkbox"/> Atmos 2.0.2/2.1.2							✓			
<input checked="" type="checkbox"/> Atmos 3.0.2/3.1.2								✓		
<input checked="" type="checkbox"/> Dsur (Dolby Audio – Surr)	✓	✓	✓	✓	✓	✓	✓	✓	✓	✓
<input checked="" type="checkbox"/> Dsur 2.0/2.1 (Dolby Audio – Surr)	✓									
<input checked="" type="checkbox"/> Dsur 3.0/3.1 (Dolby Audio – Surr)		✓								
<input checked="" type="checkbox"/> Dsur 4.0/4.1 (Dolby Audio – Surr)			✓							
<input checked="" type="checkbox"/> Dsur 5.0/5.1 (Dolby Audio – Surr)				✓						
<input checked="" type="checkbox"/> Dsur 6.0/6.1 (Dolby Audio – Surr)					✓					
<input checked="" type="checkbox"/> Dsur 7.0/7.1 (Dolby Audio – Surr)						✓				
<input checked="" type="checkbox"/> Dsur 2.0.2/2.1.2 (Dolby Audio – Surr)							✓			
<input checked="" type="checkbox"/> Dsur 3.0.2/3.1.2 (Dolby Audio – Surr)								✓		

Режим прослушивания	Конфигурация акустических систем									
	2.1	3.1	4.1	5.1	6.1	7.1	2.1.2	3.1.2	4.1.2	5.1.2
DTS		✓	✓	✓	✓	✓		✓(*3)	✓(*3)	✓(*3)
ES Discrete (DTS-ES Discrete)					✓	✓				
ES Matrix (DTS-ES Matrix)					✓	✓				
DTS 96/24		✓	✓	✓	✓	✓		✓(*3)	✓(*3)	✓(*3)
DTS-HD HR (DTS-HD High Resolution)		✓	✓	✓	✓	✓		✓	✓	✓
DTS-HD Master (DTS-HD Master Audio)		✓	✓	✓	✓	✓		✓	✓	✓
DTS Express		✓	✓	✓	✓	✓		✓	✓	✓
DTS: X		✓	✓	✓	✓	✓	✓	✓	✓	✓
DTS Neural: X	✓	✓	✓	✓	✓	✓	✓	✓	✓	✓
DTS Virtual: X	✓	✓	✓	✓	✓	✓				

Режим прослушивания	Конфигурация акустических систем									
	2.1	3.1	4.1	5.1	6.1	7.1	2.1.2	3.1.2	4.1.2	5.1.2
PCM	✓	✓ (*1)	✓ (*1)	✓ (*1)	✓ (*1)	✓ (*1)	✓ (*3)	✓ (*3)	✓ (*3)	✓ (*3)
DSD		✓ (*1)	✓ (*1)	✓ (*1)	✓ (*2)	✓ (*2)		✓ (*2)	✓ (*2)	✓ (*2)
Stereo	✓	✓ (*4)	✓ (*4)	✓ (*4)	✓ (*4)	✓ (*4)	✓ (*4)	✓ (*4)	✓ (*4)	✓ (*4)
Mono	✓	✓ (*4)	✓ (*4)	✓ (*4)	✓ (*4)	✓ (*4)	✓ (*4)	✓ (*4)	✓ (*4)	✓ (*4)
Ext.Mono		✓	✓	✓	✓	✓	✓	✓	✓	✓
Ext.Stereo		✓	✓	✓	✓	✓	✓	✓	✓	✓
Classical			✓	✓	✓	✓	✓	✓	✓	✓
Ent.Show (режим шоу)			✓	✓	✓	✓	✓	✓	✓	✓
Drama			✓	✓	✓	✓	✓	✓	✓	✓
Unplugged			✓	✓	✓	✓	✓	✓	✓	✓
Action			✓	✓	✓	✓	✓	✓	✓	✓
AdvancedGame			✓	✓	✓	✓	✓	✓	✓	✓
Rock/Pop			✓	✓	✓	✓	✓	✓	✓	✓
Sports			✓	✓	✓	✓	✓	✓	✓	✓
F. S. Surround (объемное звучание с фронтальной сценой)	✓	✓	✓ (*4)	✓ (*5)	✓ (*4)	✓ (*5)	✓ (*4)	✓ (*5)	✓ (*4)	✓ (*5)

\*1: Формирование звукового поля в зависимости от количества аудиоканалов.

\*2: Нет выхода от тыловых АС и АС высоты.

\*3: АС эффекта высоты не задействованы.



\*4: Задействованы только фронтальные АС.

\*5: Задействованы только фронтальные и центральная АС.



## Эффект режимов прослушивания

### Обновление режимов прослушивания

Некоторые режимы прослушивания, такие как DTS Virtual: X,  Atmos 2.0 и  DSur 2.0 будут добавлены в случае обновления прошивки после покупки или включения обновленной прошивки в процесс производства продукта. Подробнее об обновлении прошивки см. «Дополнительные функции (Обновление встроенного ПО)» (→ [стр. 6](#)).

Эта модель AV-ресивера поддерживает следующие эффекты и форматы в различных режимах прослушивания

#### **Action**

Режим наиболее подходящий для фильмов с обилием сцен, в которых происходят активные действия.

#### **AdvancedGame**

Режим, подходящий для игр.

#### **Classical**

Подходит для классической и оперной музыки. Этот режим усиливает каналы пространственного звучания, чтобы расширить стереофонический образ, и имитирует естественную реверберацию большого зала.

#### **Atmos**

(версия прошивки до поддержки  Atmos 2.0 и др.)

Этот режим доступен для выбора при воспроизведении формата Dolby Atmos, когда подключены тыловые АС пространственного звучания или АС высоты. Достоверно воспроизводит стереофонический эффект записей в формате Dolby Atmos.

В отличие от существующих систем объемного звучания, Dolby Atmos полагается не на каналы, а на технологию точного позиционирования и независимо перемещения звуковых образов в трехмерном пространстве с исключительно высокой четкостью. Dolby Atmos – это дополнительный аудиоформат на дисках Blu-ray, обеспечивающий трехмерную звуковую сцену за счет создания звукового пространства над слушателем.

- Для передачи сигналов этого аудиоформата используйте для соединения кабель HDMI, а проигрыватель переключите на цифровой выход «Bitstream».











#### **Atmos**

(версия прошивки с поддержкой  Atmos 2.0 и др.)

Поскольку в этом режиме система в реальном времени вычисляет данные о положении звука, записанного в Dolby Atmos, и выводит звук из соответствующих АС, естественное стереофоническое звуковое поле Dolby Atmos ощущается при любой конфигурации каналов, даже при использовании только фронтальных АС. Кроме того, звуковая сцена Dolby Atmos будет передана с большей достоверностью при подключении тыловых АС пространственного звучания или АС высоты. Этот режим можно выбирать при воспроизведении аудиоформата Dolby Atmos.

В отличие от существующих систем объемного звучания, Dolby Atmos полагается не на каналы, а на технологию точного позиционирования и независимо перемещения звуковых образов в трехмерном пространстве с исключительно высокой четкостью. Dolby Atmos – это дополнительный аудиоформат на дисках Blu-ray, обеспечивающий трехмерную звуковую сцену за счет создания звукового пространства над слушателем.

В зависимости от конфигурации каналов отображаются следующие режимы прослушивания.

-  Atmos 2.0/2.1: Когда установлены только фронтальные АС.
-  Atmos 3.0/3.1: Когда установлены фронтальные и центральная АС.
-  Atmos 4.0/4.1: Когда установлены фронтальные и пространственные АС.
-  Atmos 5.0/5.1: Когда установлены фронтальные, центральная и пространственные АС.
-  Atmos 6.0/6.1: Установлены передние, боковые и тыловые АС.
-  Atmos 7.0/7.1: Когда установлены передние центральные, боковые и тыловые пространственные АС.
-  Atmos 2.0.2/2.1.2: Когда установлены фронтальные АС и АС высоты.
-  Atmos 3.0.2/3.1.2: Когда установлены фронтальные, центральная и АС высоты.
-  Atmos: Выбор 4.1.2 или 5.1.2 конфигурации с установленными АС пространственного звучания и высоты.
- Для передачи сигналов этого аудиоформата используйте для соединения кабель HDMI, а проигрыватель переключите на цифровой выход «Bitstream».
- Когда отключена функция “Speaker Virtualizer” (→ [стр. 110](#)) (по умолчанию она включена), другие режимы, кроме  Atmos будут недоступны.



## ■ **DD (Dolby Audio – DD)**

Этот режим достоверно воспроизводит особенности звучания записей в формате Dolby Digital.

Dolby Digital – это многоканальный цифровой формат, разработанный компанией Dolby Laboratories, Inc., широко используемый в производстве фильмов. Это также стандартный аудиоформат на дисках DVD-Video и Blu-ray. Для дисков DVD-Video и Blu-ray поддерживается запись с максимальной конфигурацией «схема каналов 5.1»: два фронтальных канала, центральный канал, два канала пространственного звучания и канал LFE, предназначенный для НЧ-диапазона (элементы звучания для сабвуфера).

- Для передачи сигналов этого аудиоформата, используйте для соединения цифровой кабель, а проигрыватель переключите на цифровой выход «Bitstream».

## ■ **DD+ (Dolby Audio – DD+)**

Этот режим достоверно воспроизводит особенности звучания записей в формате Dolby Digital Plus.

Формат Dolby Digital Plus – это пересмотренная версия Dolby Digital, с увеличенным числом каналов и улучшенным качеством звука за счет более мобильной скорости передачи данных. Dolby Digital Plus представляет собой дополнительный формат 5.1-канальной конфигурации для дисков Blu-ray. Возможна запись в максимальной 7.1-канальной конфигурации, с использованием дополнительных каналов, например, тылового канала пространственного звучания.

- Для передачи сигналов этого аудиоформата используйте для соединения кабель HDMI, а проигрыватель переключите на цифровой выход «Bitstream».

## ■ **DSur (Dolby Audio – Surr)**

(версия прошивки с поддержкой [U DSur 2.0, etc.]

Этот режим увеличивает фактическое число каналов для воспроизведения в соответствии с количеством подключенных АС, расширяя 2-или 5.1 – канальный сигнал до 5.1-, 7.1-или 5.1.2-канальной конфигурации.

- Этот режим недоступен, если на вход подается сигнал DTS.









## ■ **DSur (Dolby Audio – Surr)**

(версия прошивки с поддержкой [U DSur 2.0, и т.д.]

Этот режим прослушивания расширяет входные сигналы соответственно от 2-канальных и 5.1-канальных, до 5.1-, 7.1-и 5.1.2 – канальных. Этот режим увеличивает фактическое число каналов для воспроизведения в соответствии с количеством подключенных АС. Кроме того, даже при отсутствии дополнительных АС, когда подключены только фронтальные акустические системы, звучание пространственного канала или канала высоты формируется виртуально.

- Этот режим недоступен, если на вход подается сигнал DTS.

В зависимости от конфигурации каналов отображаются следующие режимы прослушивания.

-  **DSur 2.0/2.1:** Когда установлены только фронтальные АС.
-  **DSur 3.0/3.1:** Когда установлены фронтальные и центральная АС.
-  **DSur 4.0/4.1:** Когда установлены фронтальные и пространственные АС.
-  **DSur 5.0/5.1:** Когда установлены фронтальные, центральная и пространственные АС.
-  **DSur 6.0/6.1:** Установлены передние, боковые и тыловые динамики.
-  **DSur 7.0/7.1:** Когда установлены передние центральные, боковые и тыловые пространственные динамики
-  **DSur 2.0.2/2.1.2:** Когда установлены фронтальные АС и АС высоты.
-  **DSur 3.0.2/3.1.2:** Когда установлены фронтальные, центральная и АС высоты.
-  **DSur:** Выбор 4.1.2 или 5.1.2 конфигурации с установленными АС пространственного звучания и высоты.

- Когда отключена функция «Speaker Virtualizer» (→ [стр. 110](#)) (по умолчанию она включена), другие режимы, кроме DSur будут недоступны.

## ■ **DTHD (Dolby Audio – TrueHD)**

Этот режим достоверно воспроизводит особенности звучания записей в формате Dolby TrueHD.

Dolby TrueHD – формат с обратной совместимостью, расширенный за счет технологии сжатия без потерь MLP, он позволяет точно воссоздавать звук студийной мастер-копии. Dolby TrueHD представляет собой дополнительный формат 5.1-канальной конфигурации для дисков Blu-ray. Возможна запись до 7.1 каналов с дополнительными, такими как тыловые динамики. Конфигурация 7.1 записывается на 96 кГц/24 бит, а 5.1 – на 192 кГц/24 бит.

- Для передачи сигналов этого аудиоформата используйте для соединения кабель HDMI, а проигрыватель переключите на цифровой выход «Bitstream».

## ■ **Drama**

Этот режим подходит для ТВ-шоу со съемками в ТВ-студии. Улучшает пространственный эффект во всем диапазоне воспроизводимых частот, повышая разборчивость речи и создавая реалистичные акустические образы.

## ■ DSD

Подходит для воспроизведения источников, записанных в формате DSD.

- Данный ресивер поддерживает входной сигнал формата DSD, поступающий с входного разъема HDMI. Однако, в зависимости от подключенного плеера, лучший звук может быть получен путем настройки выходного сигнала проигрывателя на формат PCM.
- Если в настройках выходного сигнала вашего Blu-ray Disc/DVD-проигрывателя не выбран формат DSD, этот режим прослушивания будет недоступным.

## ■ DTS

Этот режим достоверно воспроизводит особенности звучания записей в формате DTS.

DTS представляет собой многоканальный цифровой формат, разработанный компанией DTS, Inc. DTS является дополнительным аудиоформатом для дисков DVD-Video и стандартным для дисков Blu-ray. Этот формат позволяет записать 5.1 каналов: два фронтальных канала, центральный, два канала объемного звучания и канал LFE, предназначенный для передачи нижних частот (воспроизводимых сабвуфером). Контент записывается с большим объемом данных и максимальной частотой дискретизации 48 кГц при разрешении 24 бита и скорости передачи данных 1,5 Мбит/с.

- Для передачи сигналов этого аудиоформата, используйте для соединения цифровой кабель, а проигрыватель переключите на цифровой выход «Bitstream».

## ■ DTS 96/24

Этот режим точно воспроизводит звуковую запись в формате DTS 96/24.

DTS 96/24 является дополнительным аудиоформатом на дисках DVD-Video и Blu-ray. Этот формат позволяет записать 5.1 каналов: два фронтальных канала, центральный, два канала объемного звучания и канал LFE, предназначенный для передачи нижних частот (воспроизводимых сабвуфером). Детальное воспроизведение достигается за счет записи контента с частотой дискретизации 96 кГц с разрешением 24 бит.

- Для передачи сигналов этого аудиоформата, используйте для соединения цифровой кабель, а проигрыватель переключите на цифровой выход «Bitstream».

## ■ DTS Express

Этот режим точно воспроизводит звуковую запись в формате DTS Express.

DTS Express представляет собой дополнительный формат 5.1-канальной конфигурации для дисков Blu-ray. Возможна запись в максимальной 7.1-канальной

конфигурации, с использованием дополнительных каналов, например, тылового канала пространственного звучания. Он также поддерживает низкие скорости передачи данных (битрейт).

- Для передачи сигналов этого аудиоформата используйте для соединения кабель HDMI, а проигрыватель переключите на цифровой выход «Bitstream».

## ■ DTS-HD HR (DTS-HD High Resolution)

Этот режим достоверно воспроизводит особенности звучания записей в формате DTS-HD High Resolution Audio.

DTS-HD High Resolution Audio представляет собой дополнительный формат 5.1-канальной конфигурации для дисков Blu-ray. Позволяет записать до 7.1 каналов, включая дополнительные, например, тыловой канал пространственного звучания с частотой дискретизации 96 кГц и разрешением 24 бит.

- Для передачи сигналов этого аудиоформата используйте для соединения кабель HDMI, а проигрыватель переключите на цифровой выход «Bitstream».

## ■ DTS-HD MSTR (DTS-HD Master Audio)

Этот режим достоверно воспроизводит особенности звучания записей в формате DTS-HD Master Audio.

DTS-HD Master Audio представляет собой дополнительный формат 5.1-канальной конфигурации для дисков Blu-ray. С использованием технологии воспроизведения без потерь возможна запись до 7.1 каналов с дополнительными каналами, такими как канал объемного звучания. Для конфигурации 7.1 поддерживается 96 кГц/24 бит, а для конфигурации 5.1 поддерживается 192 кГц/24 бит.

- Для передачи сигналов этого аудиоформата используйте для соединения кабель HDMI, а проигрыватель переключите на цифровой выход «Bitstream».

## ■ DTS Neural: X

Этот режим прослушивания расширяет реально записанные каналы на большее число каналов для воспроизведения, адаптированного к фактической конфигурации подключенных АС, расширяя входные сигналы соответственно от 2-канальных до 5.1-канальных, а 5.1-канальные до 7.1-канальных.

- Этот режим недоступен, если на вход подается сигнал Dolby.

## ■ DTS Virtual: X

(Версия ПО с поддержкой DTS Virtual: X)

Режим прослушивания DTS Virtual: X использует запатентованную технологию создания объемного звучания, включая звук, идущий сверху, без подключения АС высоты.

Этот режим доступен при любой конфигурации каналов, например, когда подключены только фронтальные АС. При просмотре фильмов или ТВ-программ вы будете ощущать ярко выраженный эффект присутствия.

- Этот режим недоступен, если на вход подается сигнал Dolby или подключены АС высоты.
- Этот режим недоступен, если отключена функция «Speaker Virtualizer» (по умолчанию она включена) (→ [стр. 110](#)).

## ■ DTS: X

Этот режим точно воспроизводит звуковую запись в формате DTS: X. Аудиоформат DTS: X представляет собой комбинацию технологий микширования: традиционной – на базе каналов (5.1 и 7.1) и динамической аудиозаписи – на основе объектов. Формат характеризуется точным позиционированием звуков и способностью отобразить движение его источника.

- Для передачи сигналов этого аудиоформата используйте для соединения кабель HDMI, а проигрыватель переключите на цифровой выход «Bitstream».

## ■ ES Discrete (DTS-ES Discrete)

Этот режим достоверно воспроизводит особенности звучания записей в формате DTS-ES Discrete.

DTS-ES Discrete – дополнительный аудиоформат для дисков DVD-Video и Blu-ray, основанный на схеме каналов 5.1. Возможна запись в максимальной 6.1-канальной конфигурации, с использованием дополнительных каналов, например, монофонического тылового канала пространственного звучания.

- Для передачи сигналов этого аудиоформата, используйте для соединения цифровой кабель, а проигрыватель переключите на цифровой выход «Bitstream».

## ■ ES Matrix (DTS-ES Matrix)

Этот режим достоверно воспроизводит особенности звучания записей в формате DTS-ES Matrix.

DTS-ES Matrix – дополнительный аудиоформат для дисков DVD-Video и Blu-ray, основанный на схеме каналов 5.1. Монофонический тыловой канал пространственного звучания вставляется в этот формат посредством матричного кодирования. 6.1-канальное воспроизведение достигается при помощи матричного декодера данного ресивера.

- Для передачи сигналов этого аудиоформата, используйте для соединения цифровой кабель, а проигрыватель переключите на цифровой выход «Bitstream».

## ■ Ent.Show (развлекательное шоу)

Подходит для рок- и поп-музыки. Создает живое звуковое поле с впечатляющими акустическими образами и эффектом присутствия в клубе или на рок-концерте.

## ■ Ext.Mono (расширенный монофонический)

В этом режиме все акустические системы воспроизводят монофонический сигнал, поэтому воспринимаемый звук одинаков, независимо от позиции слушателя.

## ■ Ext.Stereo (расширенный стереофонический)

Этот режим идеально подходит для фонового прослушивания музыки. Стереофонический звук воспроизводится через фронтальные и пространственные акустические системы, образуя стереофонические образы.

## ■ F.S. Surround (пространственное звучание фронтальных АС)

Этот режим формирует виртуальное многоканальное пространственное звучание, даже если используется лишь две или три акустические системы. Такой эффект является результатом точного контроля звуков, достигающих ушей слушателя.

- Этот режим недоступен, если отключена функция «Speaker Virtualizer» (по умолчанию она включена) (→ [стр. 110](#)).

## ■ Mono

В этом режиме при подводе аналогового сигнала или сигнала PCM центральная АС воспроизводит монофонический звук. Если центральная АС не подключена, монофонический звук воспроизводится через фронтальные АС.

## ■ PCM

Подходит для воспроизведения источников, записанных в многоканальном формате PCM.

## ■ Rock/Pop

Режим подходит для рок-музыки.

### ■ **Sports**

Режим подходит для прослушивания спортивных мероприятий.

### ■ **Stereo**

В этом режиме звук воспроизводится левой и правой фронтальными акустическими системами, а также сабвуфером.

### ■ **Unplugged**

Подходит для акустической инструментальной музыки, вокала и джаза. Режим акцентирует фронтальный стереофонический образ, в результате у слушателя создается впечатление, что он находится прямо перед сценой.

## Конфигурация каналов и выбор режимов прослушивания

Вы можете перебирать разные режимы прослушивания в поисках того, который лучше подходит для данного материала.

- Режим Stereo можно выбирать при использовании любого аудиоформата.
- Если при воспроизведении аналогового сигнала активен режим Pure Direct, включается его вариант Analog Direct, при котором сигнал идет непосредственно на усилитель, минуя процессор цифровой обработки сигналов (DSP).
- При использовании наушников доступны только режимы Pure Direct и Stereo.

### ■ Доступные режимы прослушивания

Формат входного сигнала	Режим прослушивания
Аналоговые	Stereo
	Mono
	<input checked="" type="checkbox"/> DSur
	DTS Neural: X
	DTS Virtual: X <sup>1 2</sup>
	Classical <sup>3</sup>
	Unplugged <sup>3</sup>
	Ent.Show <sup>3</sup>
	Drama <sup>3</sup>
	AdvancedGame <sup>3</sup>
	Action <sup>3</sup>
	Rock/Pop <sup>3</sup>
	Sports <sup>3</sup>
	Ext.Stereo <sup>4</sup>
Ext.Mono <sup>4</sup>	
F. S. Surround <sup>1</sup>	

<sup>1</sup> Недоступен, если функция «Speaker Virtualizer» отключена.

<sup>2</sup> Недоступен, если установлены AC высоты.

<sup>3</sup> Необходимо установить AC пространственного звучания или AC высоты.

<sup>4</sup> Необходимо установить AC центрального канала, AC пространственного звучания или AC эффекта высоты.

Формат входного сигнала	Режим прослушивания
Музыкальные файлы PCM (кроме DSD/Dolby TrueHD)	Stereo
	Mono
	<input checked="" type="checkbox"/> DSur
	DTS Neural: X <sup>1</sup>
	DTS Virtual: X <sup>2 3</sup>
	Classical <sup>4</sup>
	Unplugged <sup>4</sup>
	Ent.Show <sup>4</sup>
	Drama <sup>4</sup>
	AdvancedGame <sup>4</sup>
	Action <sup>4</sup>
	Rock/Pop <sup>4</sup>
	Sports <sup>4</sup>
	Ext.Stereo <sup>5</sup>
Ext.Mono <sup>5</sup>	
F. S. Surround <sup>2</sup>	

<sup>1</sup> Недоступен, если на вход подается монофонический сигнал.

<sup>2</sup> Недоступен, если отключена функция «Speaker Virtualizer».

<sup>3</sup> Недоступен, если установлены AC высоты.

<sup>4</sup> Необходимо установить AC пространственного звучания или AC высоты.

<sup>5</sup> Необходимо установить AC центрального канала, AC пространственного звучания или AC эффекта высоты.

### □ Конфигурация каналов и выбор режимов прослушивания (→ [стр. 86](#))

Формат входного сигнала	Режим прослушивания
Multich PCM [Многоканальный PCM]	Stereo
	PCM* <sup>1</sup>
	<input checked="" type="checkbox"/> DSur
	DTS Neural: X
	DTS Virtual: X <sup>2</sup> <sup>3</sup>
	Classical <sup>4</sup>
	Unplugged <sup>4</sup>
	Ent.Show <sup>4</sup>
	Drama <sup>4</sup>
	AdvancedGame <sup>4</sup>
	Action <sup>4</sup>
	Rock/Pop <sup>4</sup>
	Sports <sup>4</sup>
	Ext.Stereo <sup>5</sup>
Ext.Mono <sup>5</sup>	
F.S. Surround <sup>2</sup>	

<sup>1</sup> Необходимо установить AC центрального канала или AC пространственного звучания.

<sup>2</sup> Недоступен, если отключена функция "Speaker Virtualizer".

<sup>3</sup> Недоступен, если установлены AC высоты.

<sup>4</sup> Необходимо установить AC пространственного звучания или AC высоты.

<sup>5</sup> Необходимо установить AC центрального канала, AC пространственного звучания или AC эффекта высоты.

Формат входного сигнала	Режим прослушивания
DSD	Stereo
	DSD <sup>1</sup> <sup>2</sup>
	<input checked="" type="checkbox"/> DSur
	DTS Neural: X
	DTS Virtual: X <sup>3</sup> <sup>4</sup>
	Classical <sup>5</sup>
	Unplugged <sup>5</sup>
	Ent.Show <sup>5</sup>
	Drama <sup>5</sup>
	AdvancedGame <sup>5</sup>
	Action <sup>5</sup>
	Rock/Pop <sup>5</sup>
	Sports <sup>5</sup>
	Ext.Stereo <sup>6</sup>
Ext.Mono <sup>6</sup>	
F.S. Surround <sup>3</sup>	

<sup>1</sup> Недоступно для выбора, если входной сигнал моно- или стереофонический.

<sup>2</sup> Необходимо установить AC центрального канала или AC пространственного звучания.

<sup>3</sup> Недоступен, если отключена функция "Speaker Virtualizer".

<sup>4</sup> Недоступен, если установлены AC высоты.

<sup>5</sup> Необходимо установить AC пространственного звучания или AC высоты.

<sup>6</sup> Необходимо установить AC центрального канала, пространственного звучания или AC высоты.

Формат входного сигнала	Режим прослушивания
<input checked="" type="checkbox"/> Atmos <sup>1</sup>	Stereo
	<input checked="" type="checkbox"/> Atmos
	Classical
	Unplugged
	Ent.Show
	Drama
	AdvancedGame
	Action
	Rock/Pop
	Sports
	Ext.Stereo
Ext.Mono	
F.S. Surround <sup>2</sup>	

<sup>1</sup> Если версия прошивки не поддерживает Atmos 2.0 и др., можно выбрать режим прослушивания DD+ или DTHD без подключения AC высоты.

<sup>2</sup> Недоступен, если отключена функция "Speaker Virtualizer".

**□ Конфигурация каналов и выбор режимов прослушивания (→ [стр. 86](#))**

Формат входного сигнала	Режим прослушивания
<input checked="" type="checkbox"/> DD	Stereo
	<input checked="" type="checkbox"/> DD <sup>*1 *2</sup>
	<input checked="" type="checkbox"/> DSur
	Classical <sup>*3</sup>
	Unplugged <sup>*3</sup>
	Ent.Show <sup>*3</sup>
	Drama <sup>*3</sup>
	AdvancedGame <sup>*3</sup>
	Action <sup>*3</sup>
	Rock/Pop <sup>*3</sup>
	Sports <sup>*3</sup>
	Ext.Stereo <sup>*4</sup>
	Ext.Mono <sup>*4</sup>
F. S. Surround <sup>*5</sup>	

<sup>\*1</sup> Недоступен для выбора, если формат входного сигнала 2-канальный.

<sup>\*2</sup> Необходимо установить АС центрального канала или АС пространственного звучания.

<sup>\*3</sup> Необходимо установить АС пространственного звучания или АС высоты.

<sup>\*4</sup> Необходимо установить АС центрального канала, пространственного звучания или АС высоты.

<sup>\*5</sup> Недоступен, если отключена функция "Speaker Virtualizer".

Формат входного сигнала	Режим прослушивания
<input checked="" type="checkbox"/> DD+	Stereo
	<input checked="" type="checkbox"/> DD <sup>*1 *2 *3</sup>
	<input checked="" type="checkbox"/> DSur
	Classical <sup>*4</sup>
	Unplugged <sup>*4</sup>
	Ent.Show <sup>*4</sup>
	Drama <sup>*4</sup>
	AdvancedGame <sup>*4</sup>
	Action <sup>*4</sup>
	Rock/Pop <sup>*4</sup>
	Sports <sup>*4</sup>
	Ext.Stereo <sup>*5</sup>
Ext.Mono <sup>*5</sup>	
F. S. Surround <sup>*6</sup>	

<sup>\*1</sup> Недоступен для выбора, если формат входного сигнала 2-канальный.

<sup>\*2</sup> Необходимо установить АС центрального канала или АС пространственного звучания.

<sup>\*3</sup> Если источником является диск Blu-ray, а конфигурация динамиков 5.1 или ниже, режим  DD+ невозможно выбрать. Вместо этого может быть выбран режим прослушивания  DD.

<sup>\*4</sup> Необходимо установить АС пространственного звучания или АС высоты.

<sup>\*5</sup> Необходимо установить АС центрального канала, АС пространственного звучания или АС эффекта высоты.

<sup>\*6</sup> Недоступен, если отключена функция "Speaker Virtualizer".

Формат входного сигнала	Режим прослушивания
<input checked="" type="checkbox"/> DTHD	Stereo
	<input checked="" type="checkbox"/> DTHD <sup>*1 *2</sup>
	<input checked="" type="checkbox"/> DSur
	Classical <sup>*3</sup>
	Unplugged <sup>*3</sup>
	Ent.Show <sup>*3</sup>
	Drama <sup>*3</sup>
	AdvancedGame <sup>*3</sup>
	Action <sup>*3</sup>
	Rock/Pop <sup>*3</sup>
	Sports <sup>*3</sup>
	Ext.Stereo <sup>*4</sup>
Ext.Mono <sup>*4</sup>	
F. S. Surround <sup>*5</sup>	

<sup>\*1</sup> Недоступен для выбора, если формат входного сигнала 2-канальный.

<sup>\*2</sup> Необходимо установить АС центрального канала или АС пространственного звучания.

<sup>\*3</sup> Необходимо установить АС пространственного звучания или АС высоты.

<sup>\*4</sup> Необходимо установить АС центрального канала, пространственного звучания или АС высоты.

<sup>\*5</sup> Недоступен, если отключена функция "Speaker Virtualizer".

**□ Конфигурация каналов и выбор режимов прослушивания (→ [стр. 86](#))**



Формат входного сигнала	Режим прослушивания
DTS	Stereo
	DTS <sup>*1 *2</sup>
	DTS Neural: X <sup>*3</sup>
	DTS Virtual: X <sup>*4 *5</sup>
	Classical <sup>*6</sup>
	Unplugged <sup>*6</sup>
	Ent.Show <sup>*6</sup>
	Drama <sup>*6</sup>
	AdvancedGame <sup>*6</sup>
	Action <sup>*6</sup>
	Rock/Pop <sup>*6</sup>
	Sports <sup>*6</sup>
	Ext.Stereo <sup>*7</sup>
Ext.Mono <sup>*7</sup>	
F. S. Surround <sup>*4</sup>	

- <sup>\*1</sup> Недоступен для выбора, если формат входного сигнала 2-канальный.
- <sup>\*2</sup> Необходимо установить АС центрального канала или АС пространственного звучания.
- <sup>\*3</sup> Недоступен, если на вход подается монофонический сигнал.
- <sup>\*4</sup> Недоступен, если отключена функция "Speaker Virtualizer".
- <sup>\*5</sup> Недоступен, если установлены АС высоты.
- <sup>\*6</sup> Необходимо установить АС пространственного звучания или АС эффекта высоты.
- <sup>\*7</sup> Необходимо установить АС центрального канала, АС пространственного звучания или АС эффекта высоты.

Формат входного сигнала	Режим прослушивания
DTS 96/24	Stereo
	DTS 96/24 <sup>*1 *2</sup>
	DTS Neural: X <sup>*3</sup>
	DTS Virtual: X <sup>*4 *5</sup>
	Classical <sup>*6</sup>
	Unplugged <sup>*6</sup>
	Ent.Show <sup>*6</sup>
	Drama <sup>*6</sup>
	AdvancedGame <sup>*6</sup>
	Action <sup>*6</sup>
	Rock/Pop <sup>*6</sup>
	Sports <sup>*6</sup>
	Ext.Stereo <sup>*7</sup>
Ext.Mono <sup>*7</sup>	
F. S. Surround <sup>*4</sup>	

- <sup>\*1</sup> Недоступен для выбора, если формат входного сигнала 2-канальный.
- <sup>\*2</sup> Необходимо установить АС центрального канала или АС пространственного звучания.
- <sup>\*3</sup> Недоступен, если на вход подается монофонический сигнал.
- <sup>\*4</sup> Недоступен, если отключена функция "Speaker Virtualizer".
- <sup>\*5</sup> Недоступен, если установлены АС высоты.
- <sup>\*6</sup> Необходимо установить АС пространственного звучания или АС эффекта высоты.
- <sup>\*7</sup> Необходимо установить АС центрального канала, АС пространственного звучания или АС эффекта высоты.

Формат входного сигнала	Режим прослушивания
DTS Express	Stereo
	DTS Express <sup>*1 *2</sup>
	DTS Neural: X <sup>*3</sup>
	DTS Virtual: X <sup>*4 *5</sup>
	Classical <sup>*6</sup>
	Unplugged <sup>*6</sup>
	Ent.Show <sup>*6</sup>
	Drama <sup>*6</sup>
	AdvancedGame <sup>*6</sup>
	Action <sup>*6</sup>
	Rock/Pop <sup>*6</sup>
	Sports <sup>*6</sup>
	Ext.Stereo <sup>*7</sup>
Ext.Mono <sup>*7</sup>	
F. S. Surround <sup>*4</sup>	

- <sup>\*1</sup> Недоступен для выбора, если формат входного сигнала 2-канальный.
- <sup>\*2</sup> Необходимо установить АС центрального канала или АС пространственного звучания.
- <sup>\*3</sup> Недоступен, если на вход подается монофонический сигнал.
- <sup>\*4</sup> Недоступен, если отключена функция "Speaker Virtualizer".
- <sup>\*5</sup> Недоступен, если установлены АС высоты.
- <sup>\*6</sup> Необходимо установить АС пространственного звучания или АС эффекта высоты.
- <sup>\*7</sup> Необходимо установить АС центрального канала, АС пространственного звучания или АС эффекта высоты.

**□ Конфигурация каналов и выбор режимов прослушивания (→ [стр. 86](#))**

Формат входного сигнала	Режим прослушивания
DTS-HD HR	Stereo
	DTS-HD HR <sup>1</sup> <sup>2</sup>
	DTS Neural: X <sup>3</sup>
	DTS Virtual: X <sup>4</sup> <sup>5</sup>
	Classical <sup>6</sup>
	Unplugged <sup>6</sup>
	Ent.Show <sup>6</sup>
	Drama <sup>6</sup>
	AdvancedGame <sup>6</sup>
	Action <sup>6</sup>
	Rock/Pop <sup>6</sup>
	Sports <sup>6</sup>
	Ext.Stereo <sup>7</sup>
Ext.Mono <sup>7</sup>	
F. S. Surround <sup>4</sup>	

- <sup>1</sup> Недоступен для выбора, если формат входного сигнала 2-канальный.  
<sup>2</sup> Необходимо установить АС центрального канала или АС пространственного звучания.  
<sup>3</sup> Недоступен, если на вход подается монофонический сигнал.  
<sup>4</sup> Недоступен, если отключена функция "Speaker Virtualizer".  
<sup>5</sup> Недоступен, если установлены АС высоты.  
<sup>6</sup> Необходимо установить АС пространственного звучания или АС эффекта высоты.  
<sup>7</sup> Необходимо установить АС центрального канала, АС пространственного звучания или АС эффекта высоты.

Формат входного сигнала	Режим прослушивания
DTS-HD MSTR	Stereo
	DTS-HD MSTR <sup>1</sup> <sup>2</sup>
	DTS Neural: X <sup>3</sup>
	DTS Virtual: X <sup>4</sup> <sup>5</sup>
	Classical <sup>6</sup>
	Unplugged <sup>6</sup>
	Ent.Show <sup>6</sup>
	Drama <sup>6</sup>
	AdvancedGame <sup>6</sup>
	Action <sup>6</sup>
	Rock/Pop <sup>6</sup>
	Sports <sup>6</sup>
	Ext.Stereo <sup>7</sup>
Ext.Mono <sup>7</sup>	
F. S. Surround <sup>4</sup>	

- <sup>1</sup> Недоступен для выбора, если формат входного сигнала 2-канальный.  
<sup>2</sup> Необходимо установить АС центрального канала или АС пространственного звучания.  
<sup>3</sup> Недоступен, если на вход подается монофонический сигнал.  
<sup>4</sup> Недоступен, если отключена функция "Speaker Virtualizer".  
<sup>5</sup> Недоступен, если установлены АС высоты.  
<sup>6</sup> Необходимо установить АС пространственного звучания или АС эффекта высоты.  
<sup>7</sup> Необходимо установить АС центрального канала, АС пространственного звучания или АС эффекта высоты.

Формат входного сигнала	Режим прослушивания
DTS-ES	Stereo
	DTS <sup>1</sup>
	ES Matrix <sup>2</sup>
	ES Discrete <sup>2</sup>
	DTS Neural: X
	DTS Virtual: X <sup>3</sup> <sup>4</sup>
	Classical <sup>5</sup>
	Unplugged <sup>5</sup>
	Ent.Show <sup>5</sup>
	Drama <sup>5</sup>
	AdvancedGame <sup>5</sup>
	Action <sup>5</sup>
	Rock/Pop <sup>5</sup>
Sports <sup>5</sup>	
Ext.Stereo <sup>6</sup>	
Ext.Mono <sup>6</sup>	
F. S. Surround <sup>3</sup>	

- <sup>1</sup> Этот режим можно выбирать только в том случае, если не подключены тыловые АС пространственного звучания.  
<sup>2</sup> Необходимо установить тыловые АС пространственного звучания.  
<sup>3</sup> Недоступен, если отключена функция "Speaker Virtualizer".  
<sup>4</sup> Недоступен, если установлены АС высоты.  
<sup>5</sup> Необходимо установить АС пространственного звучания или АС высоты.  
<sup>6</sup> Необходимо установить АС центрального канала, пространственного звучания или АС высоты.

**□ Конфигурация каналов и выбор режимов прослушивания (→ [стр. 86](#))**

Формат входного сигнала	Режим прослушивания
DTS: X	Stereo
	DTS: X
	DTS Virtual: X <sup>*1</sup> <sup>*2</sup>
	Classical <sup>*3</sup>
	Unplugged <sup>*3</sup>
	Ent.Show <sup>*3</sup>
	Drama <sup>*3</sup>
	AdvancedGame <sup>*3</sup>
	Action <sup>*3</sup>
	Rock/Pop <sup>*3</sup>
	Sports <sup>*3</sup>
	Ext.Stereo <sup>*4</sup>
	Ext.Mono <sup>*4</sup>
	F. S. Surround <sup>*1</sup>
F. S. Surround <sup>*4</sup>	

<sup>\*1</sup> Недоступен, если отключена функция "Speaker Virtualizer".

<sup>\*2</sup> Недоступен, если установлены АС высоты.

<sup>\*3</sup> Необходимо установить АС пространственного звучания или АС высоты.

<sup>\*4</sup> Необходимо установить АС центрального канала, пространственного звучания или АС высоты.

**□ Конфигурация каналов и выбор режимов прослушивания (→ [стр. 86](#))**

## Настройка системы

### Пункты меню

Вы можете настроить параметры дополнительных функций в соответствии со своими предпочтениями. Подробное описание приводится в разделе “Настройки меню” (→ [стр. 102](#)).

<b>Входы/выходы ASSIGN</b>	<b>Меню TV Out/OSD [Выход телевизора/Экранное меню]</b>	Настройка выхода телевизора и меню (OSD), которое отображается на экране телевизора.	<a href="#">стр. 103</a>
	<b>Вход HDMI</b>	Вы можете изменять назначение входов между кнопками селектора входов и разъемами группы HDMI IN.	<a href="#">стр. 104</a>
	<b>Цифровой аудиовход</b>	Вы можете изменить назначение входов между селектором входов и разъемами DIGITAL IN COAXIAL/OPTICAL.	<a href="#">стр. 104</a>
	<b>Аналоговый аудиовход</b>	Вы можете изменить назначение входов между селектором входов и разъемами AUDIO IN.	<a href="#">стр. 105</a>
	<b>Input Skip [Пропуск входа]</b>	Укажите входы, к которым ничего не подсоединено, чтобы исключить их из своего рабочего набора для удобства пользования селектором входов на передней панели ресивера или на пульте дистанционного управления.	<a href="#">стр. 105</a>
	<b>PERSONAL PRESET</b>	Проверка зарегистрированных комбинаций настроек.	<a href="#">стр. 105</a>
<b>Акустические</b>	<b>Конфигурация</b>	Изменение конфигурации каналов с учетом размещения подключенных АС.	<a href="#">стр. 106</a>
	<b>Crossover [Кроссовер]</b>	Настройка частоты кроссовера.	<a href="#">стр. 107</a>
	<b>Расстояние до позиции для прослушивания</b>	Вы можете проверить расстояние от каждой АС до позиции для прослушивания.	<a href="#">стр. 108</a>
	<b>Channel Level [Уровень каналов]</b>	Настройка уровня громкости для каждой АС.	<a href="#">стр. 109</a>
	<b>Dolby-AC</b>	Изменение настроек Dolby-AC	<a href="#">стр. 110</a>
	<b>Speaker Virtualizer</b>	Включение и выключение функции Speaker Virtualizer.	<a href="#">стр. 110</a>



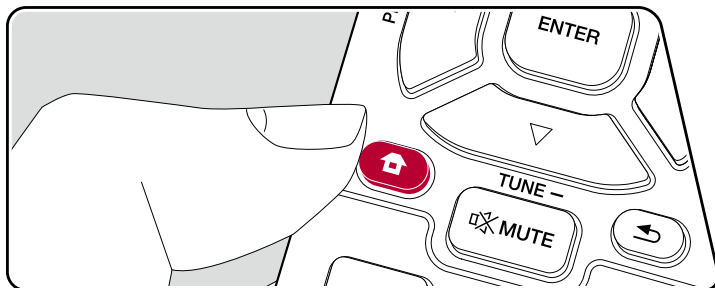

<b>Audio Adjust [Настройка воспроизведения аудиосигналов]</b>	<b>Dual Mono/Mono [Двойное моно/моно]</b>	Изменение режима воспроизведения звука.	<a href="#">стр. 110</a>
	<b>Dolby</b>	Настройка звука в режиме Dolby.	<a href="#">стр. 110</a>
	<b>Громкость</b>	Изменение настроек громкости.	<a href="#">стр. 111</a>
<b>Источник</b>	<b>Выравнивание уровня сигнала</b>	Эта функция позволяет отрегулировать громкость различных устройств, подключенных к ресиверу, до единого уровня.	<a href="#">стр. 111</a>
	<b>Редактирование названия</b>	Эта функция позволяет задать понятные названия для каждого из входов.	<a href="#">стр. 112</a>
	<b>Audio Select</b>	Задайте приоритетность выбора, когда к одной кнопке селектора входов привязано несколько источников сигнала.	<a href="#">стр. 112</a>
<b>Оборудование</b>	<b>HDMI</b>	Изменение настроек функции HDMI.	<a href="#">стр. 113</a>
	<b>Power Management</b>	Изменение настроек функции энергосбережения. Изменяет настройки для подключения Sonos	<a href="#">стр. 115</a>
	<b>Works with SONOS</b>	Connect.	<a href="#">стр. 116</a>
<b>Multi Zone [Несколько зон]</b>	<b>Zone 2 [Зона 2]</b>	Изменение настроек для Зоны 2.	<a href="#">стр. 117</a>
	<b>Remote Play Zone [Удаленное воспроизведение в Зоне]</b>	Изменение настроек для удаленного воспроизведения.	<a href="#">стр. 117</a>
<b>Прочие возможности</b>	<b>Tuner</b>	Позволяет задавать шаг изменения частоты при настройке на радиостанции.	<a href="#">стр. 118</a>
	<b>Remote ID [Идентификатор дистанционного управления]</b>	Изменение идентификатора пульта ДУ.	<a href="#">стр. 118</a>
	<b>Обновление встроенного ПО</b>	Измените настройки параметров обновления прошивки.	<a href="#">стр. 118</a>
	<b>Первоначальная настройка</b>	Первичные настройки можно задать из меню настройки.	<a href="#">стр. 118</a>
	<b>Lock (Блокировка)</b>	Возможность блокировки меню Setup, чтобы нельзя было случайно изменить настройки.	<a href="#">стр. 119</a>
	<b>Восстановление заводских настроек</b>	Все параметры сбрасываются к заводским настройкам.	<a href="#">стр. 119</a>



## Операции меню





Выполните настройки с помощью экранного меню (OSD), которое появляется на телевизоре. Нажмите кнопку  на пульте ДУ для вызова главного экрана меню. Затем выберите пункт System Setup [Настройка системы] с помощью кнопок навигации на пульте ДУ и нажмите кнопку ENTER.



Нажимая кнопки курсора /// на пульте ДУ, выберите желаемый элемент и нажмите Enter для подтверждения выбора.

Для изменения значений настроек используйте кнопки навигации /.

- Для возврата к предыдущему экрану нажмите кнопку .
- Для выхода из режима настройки нажмите кнопку .

## Назначение входов и выходов

### ■ TV Out/OSD [Выход ТВ/Экранное меню]

Настройка выхода телевизора и меню (OSD), которое отображается на экране телевизора.

Объект настройки	Стандартное значение	Детали настройки
Выход HDMI OUT	MAIN	<p>Выберите гнездо HDMI для соединения с телевизором. «MAIN»: при подключении к разъему HDMI OUT MAIN.</p> <p>«SUB» [Дополнительный]: при подключении телевизора к разъему HDMI OUT SUB.</p> <p>«MAIN+SUB»: при подключении к разъемам MAIN и SUB.</p> <ul style="list-style-type: none"> <li>При подключении к разъемам HDMI OUT MAIN и SUB устройств с различным разрешением, выводимое изображение будет иметь наименьшее разрешение.</li> </ul>
Dolby Vision	MAIN	<p>Если вы хотите выводить видеосигнал формата Dolby Vision с проигрывателя на телевизор, выберите разъем HDMI OUT – MAIN или SUB, к которому подключен телевизор, поддерживающий Dolby Vision.</p> <p>Эта настройка необходима, только если в параметре «HDMI Out» вы установили «MAIN + SUB» и подключили телевизор к разъемам MAIN и SUB. «MAIN»: для вывода видеосигнала в формате Dolby Vision на телевизор с поддержкой Dolby Vision, подключенный к разъему HDMI OUT MAIN.</p> <p>«SUB» [Дополнительный]: для вывода видеосигнала в формате Dolby Vision на телевизор с поддержкой Dolby Vision, подключенный к разъему HDMI OUT SUB.</p> <ul style="list-style-type: none"> <li>Если при установке «MAIN» или «SUB» изображение на телевизоре выводится некорректно, установите значение «Off» [Выкл.].</li> </ul>

Объект настройки	Стандартное значение	Детали настройки
1080p -> 4K Upscaling [Повышение разрешения из 1080p в 4K]	Off [Выкл.]	При использовании телевизора с поддержкой 4K входные видеосигналы формата 1080p могут быть автоматически масштабированы до 4K на выходе. «Off» [Выкл.]: когда эта функция использоваться не будет. «Auto»: Когда эта функция должна использоваться • Если телевизор не поддерживает разрешение 4K, выберите значение «Off».
Super Resolution [Сверхразрешение]	2	Если в параметре «1080p -> 4K Upscaling» вы установили вариант «Auto», то можно выбрать степень коррекции видеосигнала: «Off» или от «1» (слабая) до «3» (сильная).
Zone 2 HDMI	Not Use [Не используется]	Используйте эту настройку для передачи сигнала на телевизор в Зоне 2, подключенный к разъему HDMI OUT ZONE 2/SUB. «Use»: использовать эту функцию. «Not Use»: выключить эту функцию • Если видео и аудио через вход HDMI выводятся на ZONE 2, переключить на "Use".
OSD Language [Язык экранного меню]	Английский	Выберите язык экранного меню из следующих вариантов. (Модели для стран Северной Америки) английский, немецкий, французский, испанский, итальянский, голландский, шведский (модели для Австралии и стран Европы и Азии) английский, немецкий, французский, испанский, итальянский, голландский, шведский, русский, китайский.
Impose OSD [Экранное меню поверх изображения]	On	<p>Эта функция позволяет установить режим показа или скрытия служебной информации на экране телевизора, такой как регулировка громкости или переключение входов.</p> <p>«On» [Вкл.]: Отображать меню на телеэкране.</p> <p>«Off» [Выкл.]: не выводить экранное меню на телевизор.</p> <ul style="list-style-type: none"> <li>Экранное меню может отображаться не всегда, даже если выбрана настройка «On» – это зависит от входного сигнала. В этом случае измените разрешение подключенного устройства.</li> </ul>
Screen Saver [Экранная заставка]	3 минуты	<p>Установка времени, по истечении которого запускается экранная заставка.</p> <p>Выберите из нескольких следующих вариантов: «3 minutes», «5 minutes», «10 minutes» и «Off» [Выкл.].</p>

## ■ HDMI Input

Вы можете изменять назначение входов между кнопками селектора входов и разъемами группы HDMI IN.

Объект настройки	Стандартное значение	Детали настройки
BD/DVD	HDMI 1 (HDCP 2.2)	«HDMI 1 (HDCP 2.2)» на «HDMI 4 (HDCP 2.2)»: Назначьте желаемый разъем HDMI IN на селектор входа BD/DVD. Если вы не хотите назначать разъем, выберите «-». Чтобы выбрать вход HDMI IN, уже назначенный другой кнопке, сначала необходимо изменить его настройку на «-».
Игровая приставка	HDMI 2 (HDCP 2.2)	«HDMI 1 (HDCP 2.2)» на «HDMI 4 (HDCP 2.2)»: Назначьте желаемый разъем HDMI IN на селектор входа GAME. Если вы не хотите назначать разъем, выберите «-». Чтобы выбрать вход HDMI IN, уже назначенный другой кнопке, сначала необходимо изменить его настройку на «-».
CBL/SAT	HDMI 3 (HDCP 2.2)	«HDMI 1 (HDCP 2.2)» на «HDMI 4 (HDCP 2.2)»: Назначьте желаемый разъем HDMI IN на селектор входа CBL/SAT. Если вы не хотите назначать разъем, выберите «-». Чтобы выбрать вход HDMI IN, уже назначенный другой кнопке, сначала необходимо изменить его настройку на «-».
STRM BOX	HDMI 4 (HDCP 2.2)	«HDMI 1 (HDCP 2.2)» на «HDMI 4 (HDCP 2.2)»: Назначьте желаемый разъем HDMI IN на селектор входа STRM BOX. Если вы не хотите назначать разъем, выберите «-». Чтобы выбрать вход HDMI IN, уже назначенный другой кнопке, сначала необходимо изменить его настройку на «-».
CD	COAXIAL	«COAXIAL», «OPTICAL»: назначьте желаемый разъем DIGITAL IN на кнопку CD селектора входов.
Телевизор	OPTICAL	«COAXIAL», «OPTICAL»: назначьте нужный разъем DIGITAL IN на кнопку TV селектора входов.

## ■ Цифровые аудиовходы

Вы можете изменить назначение входов селектором входов и разъемами DIGITAL IN COAXIAL/OPTICAL. Если вы не хотите назначать разъем, выберите «-».

Объект настройки	Стандартное значение	Детали настройки
BD/DVD	--	"COAXIAL", "OPTICAL": Назначьте желаемый разъем DIGITAL IN на селектор входа BD/DVD.
Игровая приставка	--	"COAXIAL", "OPTICAL": Назначьте желаемый разъем DIGITAL IN на селектор входа GAME.
CBL/SAT	--	"COAXIAL", "OPTICAL": Назначьте желаемый разъем DIGITAL IN на селектор входа CBL/SAT.
STRM BOX	--	"COAXIAL", "OPTICAL": Назначьте желаемый разъем DIGITAL IN на кнопку STRM BOX селектора входов.
CD	COAXIAL	"COAXIAL", "OPTICAL": Назначьте желаемый разъем DIGITAL IN на кнопку CD селектора входов.
Телевизор	OPTICAL	"COAXIAL", "OPTICAL": Назначьте нужный разъем из группы DIGITAL IN на кнопку селектора входов TV.

- Для сигналов PCM (стереофонических и монофонических), подаваемых на цифровой вход, поддерживаются частоты дискретизации 32/44, 1/48/88, 2/96 кГц и разрешения 16, 20 и 24 бита.



## ■ Аналоговый аудиовход

Вы можете изменить назначение входов между селектором входов и разъемами AUDIO IN. Если вы не хотите назначать разъем, выберите «—».

Объект настройки	Стандартное значение	Детали настройки
BD/DVD	AUDIO 1	«AUDIO 1» – «AUDIO 4»: Назначьте желаемый разъем AUDIO IN на кнопку BD/DVD селектора входов.
Игровая приставка	—	«AUDIO 1» – «AUDIO 4»: Назначьте желаемый разъем AUDIO IN на кнопку GAME селектора входов.
CBL/SAT	AUDIO 2	«AUDIO 1» – «AUDIO 4»: Назначьте желаемый разъем AUDIO IN на кнопку CBL/SAT селектора входов.
STRM BOX	AUDIO 3	«AUDIO 1» – «AUDIO 4»: Назначьте желаемый разъем AUDIO IN на кнопку STRM BOX селектора входов.
CD	AUDIO 4	«AUDIO 1» – «AUDIO 4»: Назначьте желаемый разъем AUDIO IN на кнопку CD селектора входов.
Телевизор	—	«AUDIO 1» – «AUDIO 4»: Назначьте желаемый разъем AUDIO IN на кнопку TV селектора входов.

## ■ Меню Input Skip [Пропуск входов]

Вы можете пропустить входы, к которым не подключены источники сигнала, при их выборе селектором входа INPUT SELECTOR на основном блоке или кнопкой INPUT SELECT на пульте дистанционного управления.

Объект настройки	Стандартное значение	Детали настройки
BD/DVD	Use [Использовать]	Укажите, будете ли вы использовать вход BD/DVD. Выберите настройку «Skip» [Пропустить], чтобы пропускать этот вход.
Игровая приставка	Use [Использовать]	Укажите, будете ли вы использовать вход GAME. Выберите настройку «Skip» [Пропустить], чтобы пропускать этот вход.
CBL/SAT	Use [Использовать]	Укажите, будете ли вы использовать вход CBL/SAT. Выберите настройку «Skip» [Пропустить], чтобы пропускать этот вход.

STRM BOX	Use [Использовать]	Укажите, будете ли вы использовать вход STRM BOX. Выберите настройку «Skip» [Пропустить], чтобы пропускать этот вход.
HDMI 5	Use [Использовать]	Настройка селектора входов на пропуск входа HDMI 5. Выберите настройку «Skip» [Пропустить], чтобы пропускать этот вход.
HDMI 6	Use [Использовать]	Настройка селектора входов на пропуск входа HDMI 6. Выберите настройку «Skip» [Пропустить], чтобы пропускать этот вход.
AUX	Use [Использовать]	Укажите, будете ли вы использовать вход AUX. Выберите настройку «Skip» [Пропустить], чтобы пропускать этот вход.
CD	Use [Использовать]	Укажите, будете ли вы использовать вход CD. Выберите настройку «Skip» [Пропустить], чтобы пропускать этот вход.
Телевизор	Use [Использовать]	Укажите, будете ли вы использовать вход TV. Выберите настройку «Skip» [Пропустить], чтобы пропускать этот вход.
PHONO	Use [Использовать]	Укажите, следует ли пропустить селектор входа PHONO. Выберите настройку «Skip» [Пропустить], чтобы пропускать этот вход.
TUNER	Use [Использовать]	Укажите, будете ли вы использовать вход TUNER. Выберите настройку «Skip» [Пропустить], чтобы пропускать этот вход.
NET	Use [Использовать]	Укажите, следует ли пропустить селектор входа NET. Выберите настройку «Skip» [Пропустить], чтобы пропускать этот вход.
USB FRONT	Use [Использовать]	Укажите, следует ли пропустить селектор входа USB FRONT. Выберите настройку «Skip» [Пропустить], чтобы пропускать этот вход.
USB REAR	Use [Использовать]	Укажите, следует ли пропустить селектор входа USB REAR. Выберите настройку «Skip» [Пропустить], чтобы пропускать этот вход.
BLUETOOTH	Use [Использовать]	Укажите, будете ли вы использовать вход BLUETOOTH. Выберите настройку «Skip» [Пропустить], чтобы пропускать этот вход.

## ■ PERSONAL PRESET Information [Информация PERSONAL PRESET]

Здесь вы можете проверить, какие настройки у вас сохранены под кнопками PERSONAL PRESET 1–3. В этом списке отображаются зарегистрированные настройки.  
(Основные)

Объект настройки	Стандартное значение	Детали настройки
Пресет [пресет]	Пресет 1	Здесь указан номер пресета: "Preset 1", "Preset 2" или "Preset 3".
Селектор входов	—	Показывает, какой вход был выбран.
Network Service	—	Показывает выбранную сетевую службу.
Диапазон	—	Показывает выбранный диапазон: "AM" или "FM".
Station [Радиостанция]	—	Название выбранной радиостанции.
Режим прослушивания	—	Показывает режим прослушивания, который был выбран.
Громкость	—	Уровень громкости, который был установлен (макс. "-32 dB").
Multi Zone [Несколько зон]	—	Отображает установленное назначение сигнала (многозонное воспроизведение).

- Пункт «Band» отображается только в том случае, если в качестве источника сигнала был выбран «TUNER».
- Пункт «Station» отображается только в том случае, если в качестве источника сигнала был выбран TUNER или NET.
- Пункт «Network Service» отображается только в том случае, если в качестве источника сигнала был выбран NET.
- Название установленной радиостанции (только если селектор входов установлен на «TUNER») отображается через «Source» – «Name Edit». Если вы не давали название, отображается только частота радиостанции.

(Зона 2)

Объект настройки	Стандартное значение	Детали настройки
Селектор входов	—	Показывает, какой вход был выбран.
Network Service	—	Показывает выбранную сетевую службу.
Диапазон	—	Показывает выбранный диапазон: "AM" или "FM".
Station [Радиостанция]	—	Название выбранной радиостанции.

- Пункт «Band» отображается только в том случае, если в качестве источника сигнала был выбран «TUNER».
- Пункт «Station» отображается только в том случае, если в качестве источника сигнала был выбран TUNER или NET.
- Пункт «Network Service» отображается только в том случае, если в качестве источника сигнала был выбран NET.
- Название установленной радиостанции (только если селектор входов установлен на «TUNER») отображается через «Source» – «Name Edit». Если вы не давали название, отображается только частота радиостанции.

## Акустические

### ■ Конфигурация

Изменение конфигурации каналов с учетом размещения подключенных АС.

Объект настройки	Стандартное значение	Детали настройки
Каналы АС	7.1	Выберите схему каналов «2.1 ch», «3.1 ch», «4.1 ch», «5.1 ch», «6.1 ch», «7.1 ch», «2.1.2 ch», «3.1.2 ch», «4.1.2 ch» или «5.1.2 ch» в соответствии с количеством подключенных каналов АС.
Subwoofer	Есть	Настраивается в зависимости от наличия сабвуфера. «Yes»: сабвуфер подключен. «No»: Когда сабвуфер не подключен.

Height Speaker [АС эффекта высоты]	Top Middle [полочное среднее расположение]	<p>Определите тип АС, если к разъемам SURROUND BACK или HEIGHT подключены АС эффекта высоты.</p> <p>Выберите «Top Middle» [Средние АС верхнего расположения], «Top Rear» [Тыловые АС верхнего расположения], «Rear High» [Тыловые верхние АС], «Dolby Speaker (Front)», «Dolby Speaker (Surround)», «Front High» [Верхние фронтальные АС] или «Top Front» [Фронтальные АС верхнего расположения] в соответствии с типом и расположением подключенных акустических систем.</p> <p>Если какое-либо значение выбрать невозможно, даже если АС подключены правильно, проверьте, соответствуют ли настройки в меню «Speaker Channels» количеству подключенных каналов.</p>
Акустическая система зоны	Нет	<p>Укажите, подключены ли АС к разъемам Зоны 2.</p> <p>«Zone 2»: Если АС подключены к разъемам Зоны 2.</p> <p>«No»: если АС не подключены к клеммам ZONE 2.</p>
Bi-AMP	Нет	<p>Установка двухполосного усиления фронтальных акустических систем.</p> <p>«No»: если АС не подключены методом двухполосного усиления (bi-amp).</p> <p>«Yes»: если АС подключены методом биампинга (bi-amp).</p> <ul style="list-style-type: none"> <li>Эта настройка фиксируется на значении «No», если пункт «Zone Speaker» настроен на значение «Zone 2».</li> <li>Эту настройку невозможно выбрать, если установлены тыловые АС пространственного звучания или АС эффекта высоты.</li> </ul>
Акустический Импеданс	6 Ом и более	<p>Установите требуемое значение импеданса (Ом) подключенных АС "4ohms" (4 Ом): Если импеданс какой-либо из подключенных АС более 4 Ом, но менее 6 Ом. «6Ohms» [6 Ом]: Когда у всех подключенных АС импеданс не ниже 6 Ом • Для определения импеданса проверьте табличку с данными на задней панели АС или сверьтесь с прилагаемой к АС инструкцией.</p>

## ■ Crossover [Разделительный фильтр]

Настройка частоты кроссовера.

Объект настройки	Стандартное значение	Детали настройки
Front [фронтальные каналы]	Small	<p>Укажите возможности воспроизведения нижних частот каждой АС, выбрав одно из двух значений.</p> <p>«Small»: Для малых АС с ограниченными возможностями воспроизведения низких частот. «Large»: Для широкополосных АС с возможностью полноценного воспроизведения низких частот.</p> <p>• Если для пункта настройки «Configuration» – «Subwoofer» [Сабвуфер] выбрано значение «No» [Нет в системе], то для параметра «Front» будет автоматически установлено значение «Large», а НЧ-диапазон других каналов будет подаваться на выход через фронтальные АС. Необходимые для правильной настройки подробности см. в руководстве к АС.</p>
Center [Центральная АС]	Small	<p>Укажите возможности воспроизведения нижних частот каждой АС, выбрав одно из двух значений.</p> <p>«Small»: Для малых АС с ограниченными возможностями воспроизведения низких частот. «Large»: Для широкополосных АС с возможностью полноценного воспроизведения низких частот.</p> <p>Если для канала «Front» задано значение «Small», то и для центрального канала также устанавливается значение «Small».</p> <p>* Если какой-либо пункт меню выбрать невозможно, даже если соединение выполнено правильно, проверьте, соответствуют ли настройки в пункте меню «Configuration» – «Speaker Channels» числу подключенных каналов.</p>
АС эффекта высоты	Small	<p>Укажите возможности воспроизведения нижних частот каждой АС, выбрав одно из двух значений.</p> <p>«Small»: Для малых АС с ограниченными возможностями воспроизведения низких частот. «Large»: Для широкополосных АС с возможностью полноценного воспроизведения низких частот.</p> <p>Если для канала «Front» задано значение «Small», то и для центрального канала также устанавливается значение «Small».</p> <p>* Если какой-либо пункт меню выбрать невозможно, даже если соединение выполнено правильно, проверьте, соответствуют ли настройки в пункте меню «Configuration» – «Speaker Channels» числу подключенных каналов.</p>

Объект настройки	Стандартное значение	Детали настройки
Пространственное звучания	Small	Укажите возможности воспроизведения нижних частот каждой АС, выбрав одно из двух значений. «Small»: Для малых АС с ограниченными возможностями воспроизведения низких частот. «Large»: Для широкополосных АС с возможностью полноценного воспроизведения низких частот. Если для канала «Front» задано значение «Small», то и для центрального канала также устанавливается значение «Small». * Если какой-либо пункт меню выбрать невозможно, даже если соединение выполнено правильно, проверьте, соответствуют ли настройки в пункте меню «Configuration» – «Speaker Channels» числу подключенных каналов.
Тыловые каналы	Small	Укажите возможности воспроизведения нижних частот каждой АС, выбрав одно из двух значений. «Small»: Для малых АС с ограниченными возможностями воспроизведения низких частот. «Large»: Для широкополосных АС с возможностью полноценного воспроизведения низких частот. Если для канала «Surround» выбрана настройка «Small», то и для этого канала также устанавливается настройка «Small». * Если какой-либо пункт меню выбрать невозможно, даже если соединение выполнено правильно, проверьте, соответствуют ли настройки в пункте меню «Configuration» – «Speaker Channels» числу подключенных каналов.
Crossover [Кроссовер]	80 Гц	Если в вашей конфигурации есть малые АС, для которых был задан вариант «Small», установите частоту кроссовера, ниже которой другие АС будут воспроизводить бас. Также установите частоту кроссовера, ниже которой сабвуфер будет производить низкочастотные эффекты. Можно установить значение от «50 Гц» до «200 Гц».
Double Bass [Удвоение НЧ]	Off [Выкл.]	Доступно только в том случае, если для параметра «Configuration» – «Subwoofer» задано значение «Yes», а для пункта «Front» – значение «Large». Усиливается сигнал НЧ за счет воспроизведения сабвуфером низкочастотных звуков фронтальных левого и, правого и центрального каналов. «On» [Вкл.]: НЧ-сигнал будет усилен. «Off» [Выкл.]: НЧ-сигнал не будет усилен. • Эта настройка не производится автоматически, даже если вы выполнили процедуру автоматической калибровки MCACC.

## ■ Расстояние

Вы можете проверить расстояние от каждой АС до позиции для прослушивания.

Объект настройки	Стандартное значение	Детали настройки
Front Left [Левая фронтальная АС]	3,00 м	Указывает расстояние от каждой АС до позиции прослушивания.
Center [Центральная АС]	3,00 м	Указывает расстояние от каждой АС до позиции прослушивания.
Front Right [Правая фронтальная АС]	3,00 м	Указывает расстояние от каждой АС до позиции прослушивания.
Height Left [Левая АС высоты]	3,00 м	Указывает расстояние от каждой АС до позиции прослушивания. Эта настройка невозможно изменить, если в пункте настройки «Configuration» – «Zone Speaker» [АС Зоны] установлено значение «Zone 2» и Зона 2 включена.
Height Right [Правая АС высоты]	3,00 м	Указывает расстояние от каждой АС до позиции прослушивания. Эта настройка невозможно изменить, если в пункте настройки «Configuration» – «Zone Speaker» [АС Зоны] установлено значение «Zone 2» и Зона 2 включена.
Surround Right (Правая АС пространственного звучания)	3,00 м	Указывает расстояние от каждой АС до позиции прослушивания.
Surr Back Right [правая тыловая АС пространственного звучания]	3,00 м	Указывает расстояние от каждой АС до позиции прослушивания. Эта настройку невозможно изменить, если в пункте настройки «Configuration» – «Zone Speaker» [АС Зоны] установлено значение «Zone 2» и Зона 2 включена.
Surr Back Left [левая тыловая АС пространственного звучания]	3,00 м	Указывает расстояние от каждой АС до позиции прослушивания. Эта настройку невозможно изменить, если в пункте настройки «Configuration» – «Zone Speaker» [АС Зоны] установлено значение «Zone 2» и Зона 2 включена.

Surround Left (Левая АС пространственного звучания)	3,00 м	Указывает расстояние от каждой АС до позиции прослушивания.
Subwoofer	3,00 м	Указывает расстояние от каждой АС до позиции прослушивания.

- Значения по умолчанию могут различаться в зависимости от региона.
- Единицу измерения расстояния можно изменять нажатием кнопки MODE на пульте ДУ. В случае использования единицы измерения «feet» [футы], установка значения возможна с шагом изменения 0,1 фута в диапазоне от 0,1 фута до 30,0 футов. В случае использования единицы измерения «meter» [метр], установка значения возможна с шагом изменения 0,03 м в диапазоне от 0,03 м до 9,00 м.

## ■ Уровень каналов

Настройка уровня громкости для каждой АС.

Объект настройки	Стандартное значение	Детали настройки
Front Left [Левая фронтальная АС]	0,0 дБ	Выберите величину между «-12,0 dB» и «+12,0 dB» (шаг регулировки 0.5 дБ). При каждом изменении этого значения система будет подавать тестовый тон. Выберите желаемый уровень.
Center [Центральная АС]	0,0 дБ	Выберите величину между «-12,0 dB» и «+12,0 dB» (шаг регулировки 0.5 дБ). При каждом изменении этого значения система будет подавать тестовый тон. Выберите желаемый уровень.
Front Right [Правая фронтальная АС]	0,0 дБ	Выберите величину между «-12,0 dB» и «+12,0 dB» (шаг регулировки 0.5 дБ). При каждом изменении этого значения система будет подавать тестовый тон. Выберите желаемый уровень.
Height Left [Левая АС высоты]	0,0 дБ	Выберите величину между «-12,0 dB» и «+12,0 dB» (шаг регулировки 0.5 дБ). При каждом изменении этого значения система будет подавать тестовый тон. Выберите желаемый уровень. • Эта настройка не может быть изменена, если в настройке «Configuration» – «Zone Speaker» [АС Зоны] установлено значение «Zone 2», и Зона 2 включена.

Объект настройки	Стандартное значение	Детали настройки
Height Right [Правая АС высоты]	0,0 дБ	Выберите величину между «-12,0 dB» и «+12,0 dB» (шаг регулировки 0.5 дБ). При каждом изменении этого значения система будет подавать тестовый тон. Выберите желаемый уровень. • Эта настройка не может быть изменена, если в настройке «Configuration» – «Zone Speaker» [АС Зоны] установлено значение «Zone 2», и Зона 2 включена.
Surround Right [Правая АС пространственного звучания]	0,0 дБ	Выберите величину между «-12,0 dB» и «+12,0 dB» (шаг регулировки 0.5 дБ). При каждом изменении этого значения система будет подавать тестовый тон. Выберите желаемый уровень.
Surr Back Right [правая тыловая АС пространственного звучания]	0,0 дБ	Выберите величину между «-12,0 dB» и «+12,0 dB» (шаг регулировки 0.5 дБ). При каждом изменении этого значения система будет подавать тестовый тон. Выберите желаемый уровень. • Эта настройка не может быть изменена, если в настройке «Configuration» – «Zone Speaker» [АС Зоны] установлено значение «Zone 2», и Зона 2 включена.
Surr Back Left [левая тыловая АС пространственного звучания]	0,0 дБ	Выберите величину между «-12,0 dB» и «+12,0 dB» (шаг регулировки 0.5 дБ). При каждом изменении этого значения система будет подавать тестовый тон. Выберите желаемый уровень. • Эта настройка не может быть изменена, если в настройке «Configuration» – «Zone Speaker» [АС Зоны] установлено значение «Zone 2», и Зона 2 включена.
Surround Left (Левая АС пространственного звучания)	0,0 дБ	Выберите величину между «-12,0 dB» и «+12,0 dB» (шаг регулировки 0.5 дБ). При каждом изменении этого значения система будет подавать тестовый тон. Выберите желаемый уровень.
Subwoofer	0,0 дБ	Выберите величину между «-15,0 dB» и «+12,0 dB» (шаг регулировки 0.5 дБ). При каждом изменении этого значения система будет подавать тестовый тон. Выберите желаемый уровень.

## ■ Использование специальных AC Dolby Enabled Speaker (далее – Dolby-AC)

Изменение настроек Dolby-AC

Объект настройки	Стандартное значение	Детали настройки
Dolby Enabled Speaker to Ceiling [Dolby-AC – до потолка]	1,80 м	Установите расстояние от Dolby-AC до потолка. Выберите величину между «0.1 ft/0.03 м» [0,03 м] и «15.0 ft/4.50 м» [4,50 м] (с шагом 0,1 фута/0,03 м). <ul style="list-style-type: none"> <li>Для отображения расстояния ресивер использует единицу измерения (фут или метр), выбранную для настройки «Distance».</li> </ul>
Reflex Optimizer [Оптимизатор отражения]	Off [Выкл.]	Вы можете усилить эффект отражения звука AC с поддержкой Dolby от потолка. «Off» [Выкл.]: Когда эта функция не должна использоваться. «On» [Вкл.]: Функция используется. <ul style="list-style-type: none"> <li>Функция не действует, если действует режим прослушивания Pure Direct.</li> <li>Эту настройку можно выбрать в том случае, если в параметре «Configuration» [Конфигурация] – «Height Speaker» [AC эффекта высоты] установлено значение «Dolby Speaker».</li> </ul>

## ■ Speaker Virtualizer

Включение и выключение функции Speaker Virtualizer.

Объект настройки	Стандартное значение	Детали настройки
Speaker Virtualizer	On	«On» [Вкл.]: Может быть выбран режим прослушивания с эффектом виртуальной AC, например F. S. Surround. «Off» [Выкл.]: Режим прослушивания с эффектом виртуальной AC, например F. S. Surround, не может быть выбран.

## Audio Adjust [Настройка воспроизведения аудиосигналов]

### ■ Dual Mono/Mono [Двойное моно/моно]

Изменение режима воспроизведения звука.

Объект настройки	Стандартное значение	Детали настройки
Dual Mono [Двойное моно]	Main	Позволяет настраивать аудиоканал или язык вещания при воспроизведении мультиплексированного аудиосигнала, многоязычного ТВ-вещания и т. п. «Main»: только основной канал «Sub»: только вспомогательный канал «Main/Sub»: основной и вспомогательный каналы воспроизводятся одновременно. <ul style="list-style-type: none"> <li>Для мультиплексной трансляции аудиосигналов нажатие кнопки  на пульте выведет на дисплей ресивера индикацию «1+1».</li> </ul>
Mono Input Channel [Входной монофонический канал]	Left + Right [Левый + правый]	Служит для переключения на монофонический режим прослушивания двухканального источника, например цифрового Dolby Digital или аналогового/PCM стерео. «Left»: только левый канал «Right»: только правый канал «Left+Right»: левый и правый каналы

### ■ Dolby

Настройка звука в режиме Dolby.

Объект настройки	Стандартное значение	Детали настройки
Loudness Management [Управление громкостью]	On	При воспроизведении аудиосигналов формата Dolby TrueHD включите функцию нормализации диалогов, которая поддерживает громкость диалога на определенном уровне. Обратите внимание, что, когда эта настройка выключена (Off), функция DRC, которая позволяет вам слушать качественное пространственное звучание на низких уровнях громкости, также отключается при воспроизведении аудиосигнала форматов Dolby Digital Plus/Dolby TrueHD. «On» [Вкл.]: Когда эта функция должна использоваться. «Off»: Когда эта функция не будет использоваться.

## ■ Громкость

Изменение настроек громкости.

Объект настройки	Стандартное значение	Детали настройки
Mute Level [Уровень приглушения звука]	-∞ дБ	Настройка уровня приглушенного звука относительно исходного уровня при прослушивании. Выберите значение из числа следующих: «-∞ дБ», «-40 дБ» и «-20 дБ».
Volume Limit [Предел громкости]	Off [Выкл.]	Позволяет указать максимальный уровень, выше которого будет невозможно увеличить громкость. Выберите вариант «Off» [Выкл.] или значение в диапазоне от «-32 дБ» до «+17 дБ».
Power On Level [Уровень громкости при включении]	Last	Эта функция позволяет установить уровень громкости, который будет действовать при включении электропитания. Выберите один из вариантов: «Last» (уровень на момент перехода ресивера в режим ожидания), «-∞ дБ» или значение в диапазоне от «-81,5 дБ» до «+18,0 дБ». <ul style="list-style-type: none"> <li>Невозможно настроить уровень громкости, превышающий значение настройки «Volume Limit».</li> </ul>
Headphone Level [Громкость наушников]	0,0 дБ	Регулировка громкости при прослушивании в наушниках. Выберите значение в диапазоне от «-12,0 дБ» до «+12,0 дБ».

## Источник



### ■ Input Volume Absorber [Выравнивание уровня входных сигналов]

Эта функция позволяет отрегулировать громкость различных устройств, подключенных к ресиверу, до единого уровня. С помощью селектора входов выберите источник сигнала.

Объект настройки	Стандартное значение	Детали настройки
Выравнивание уровня сигнала	0,0 дБ	Выберите значение в диапазоне от «-12,0 дБ» до «+12,0 дБ». Если громкость одного устройства выше громкости остальных, используйте отрицательное значение (-). Если громкость одного устройства ниже громкости остальных, используйте положительное значение (+). Чтобы проверить громкость, включите воспроизведение на этом устройстве. <ul style="list-style-type: none"> <li>Эта функция не действует в Зоне 2.</li> </ul>

## ■ Редактирование имени

Эта функция позволяет задать понятные названия для каждого из входов. Заданное имя отображается на дисплее ресивера. С помощью селектора входов выберите источник сигнала.

Объект настройки	Стандартное значение	Детали настройки
Редактирование названия	Input name [Название входа]	<p>1. С помощью кнопок навигации выберите букву или символ и нажмите ENTER. Повторите этот шаг для ввода до 10 символов. «A/a»: Переключение регистра, т.е. переход с прописных букв на строчные и наоборот. (Кнопка MODE на ПДУ выполняет ту же функцию). «←» «→»: Перемещение курсора в направлении, указанном стрелкой. : Удаление символа слева от курсора. : Ввод пробела.</p> <ul style="list-style-type: none"> <li>Чтобы удалить все введенные символы, нажмите кнопку CLEAR на пульте ДУ.</li> </ul> <p>2. Введя нужные символы, кнопками навигации выберите пункт «OK» и нажмите ENTER. Введенное имя сохраняется.</p> <p>Чтобы восстановить имя по умолчанию, нажмите кнопку CLEAR на пульте дистанционного управления. Затем выберите «OK» и нажмите ENTER.</p>

- Чтобы присвоить имя настройке на радиостанцию, кнопкой TUNER на пульте ДУ выберите диапазон AM или FM, затем выберите номер предварительной настройки.
- Присвоение имени невозможно, если выбран вход «NET», «USB» или «BLUETOOTH».

## ■ Меню Audio Select [Выбор источника аудиосигнала]

Задавайте приоритет для выбора входа, если к одной установке селектора входов подключено несколько источников звука, например, при одновременном подключении к разъему «BD/DVD» в группе HDMI IN и к разъему «BD/DVD» в группе AUDIO IN. Настройки можно назначать отдельно на каждое положение селектора входов. С помощью селектора входов выберите источник сигнала. Обращаем ваше внимание на то, что значения по умолчанию изменить невозможно.

Объект настройки	Стандартное значение	Детали настройки
Audio Select	BD/DVD: HDMI GAME: HDMI CBL/SAT: HDMI STRM BOX: HDMI CD: COAXIAL TV: OPTICAL PHONO: Аналоговые	<p>«ARC»: приоритет отдается входному сигналу с телевизора, имеющего выходные разъемы ARC.</p> <ul style="list-style-type: none"> <li>• Эту настройку можно выбирать, только в том случае, если для настройки «Hardware» – «HDMI» – «Audio Return Channel» [Возвратный аудиоканал] выбрано значение «Auto», и на ресивере выбран вход «TV».</li> </ul> <p>«HDMI»: приоритет отдается входному сигналу с разъемов HDMI IN.</p> <ul style="list-style-type: none"> <li>• Эту настройку можно выбирать, только в том случае, если вход, который нужно настроить, назначен на разъем HDMI в настройке «Input/Output Assign» - «HDMI Input» [Вход HDMI].</li> </ul> <p>«COAXIAL»: приоритет отдается входному сигналу с цифровых коаксиальных разъемов.</p> <ul style="list-style-type: none"> <li>• Эту настройку можно выбирать, только в том случае, если вход, который нужно настроить, назначен на разъем COAXIAL в настройке «Input/Output Assign» - «Digital Audio Input» [Цифровой аудиовход].</li> </ul> <p>«OPTICAL»: приоритет отдается входному сигналу с цифровых коаксиальных разъемов.</p> <ul style="list-style-type: none"> <li>• Эту настройку можно выбирать, только в том случае, если вход, который нужно настроить, назначен на разъем OPTICAL в настройке «Input/Output Assign» - «Digital Audio Input» [Цифровой аудиовход].</li> </ul> <p>«Analog»: приоритет отдается входному сигналу с разъемов HDMI IN.</p> <ul style="list-style-type: none"> <li>• Этот пункт меню можно выбрать только в том случае, если в настройке «Input/Output Assign» [Назначение входов/выходов] - «Analog Audio Input» в качестве входа назначен разъем AUDIO IN.</li> </ul>



Объект настройки	Стандартное значение	Детали настройки
Fixed PCM [Фиксированный PCM]	Off [Выкл.]	<p>Выберите, следует ли фиксировать входные сигналы на формате PCM (кроме многоканальной PCM), если в настройке «Audio Select» выбрано значение «HDM», «COAXIAL» или «OPTICAL». Установите эту настройку на значение «On» [Вкл.], если при воспроизведении источников формата PCM в начале трека слышен шум или происходит выпадение звука. Обычно устанавливается вариант «Off» [Выкл.].</p> <ul style="list-style-type: none"> <li>• При каждом изменении настройки «Audio Select» данная настройка переключается на значение «Off».</li> <li>• Эту настройку нельзя использовать со входами «TUNER», «NET», «USB» и «BLUETOOTH».</li> </ul>

## Оборудование

### ■ HDMI

Здесь можно изменять функциональные настройки HDMI.

Объект настройки	Стандартное значение	Детали настройки
HDMI CEC	Off [Выкл.]	<p>Установка значения "On" включает функцию коммутации CEC-совместимых устройств, подключенных по интерфейсу HDMI.</p> <p>«On» [Вкл.]: Функция используется. «Off» [Выкл.]: Функция не используется.</p> <p>После изменения состояния этой функции выключите, а затем снова включите питание всех подключенных устройств.</p> <ul style="list-style-type: none"> <li>• В зависимости от используемого телевизора может потребоваться настройка канала связи на телевизоре.</li> <li>• После настройки этого пункта на значение «On» и закрытия экрана операции, на дисплее ресивера будет отображаться имя подключенного CEC-совместимого устройства и индикации «CEC On» [Функция CEC включена].</li> <li>• Когда включена эта функция, потребление питания в режиме ожидания возрастает. Однако это повышение сводится до минимума за счет автоматического перехода в гибридный режим ожидания (HYBRID STANDBY), когда работают только самые необходимые схемы.</li> <li>• Если вы оперируете регулятором MASTER VOLUME, когда данная функции настроена на значение «On», и звук подается на выход через динамики телевизора, то звук будет также выдаваться через AC, подключенные к ресиверу. Чтобы выдавать звук только через динамики телевизора или только через AC ресивера, измените настройки ресивера или телевизора, либо уменьшите уровень громкости на ресивере.</li> <li>• В случае аномальной работы системы, когда для этой настройки выбрано значение «On», установите значение «Off».</li> <li>• Если подключенное устройство не поддерживает функцию CEC или вы не уверены, совместимо ли оно, установите настройку на значение «Off».</li> </ul>

Объект настройки	Стандартное значение	Детали настройки
HDMI Standby Through [Магистральный канал HDMI в режиме ожидания]	Off [Выкл.]	<p>Если для этой настройки выбрано значение, отличное от «Off» [Выкл.], можно воспроизводить на телевизоре аудио- и видеосигналы от источника, подключенного к разъемам HDMI ресивера, даже если ресивер находится в режиме ожидания. Если параметр «HDMI CEC» настроен на «On», то можно выбрать только значение «Auto» и «Auto (Eco)». При выборе иных вариантов установите в настройке «HDMI CEC» вариант «Off» [Выкл.].</p> <ul style="list-style-type: none"> <li>Когда эта функция не выключена (любой параметр кроме OFF), потребление питания в режиме ожидания возрастает. Однако это повышение сводится до минимума за счет автоматического перехода в гибридный режим ожидания (HYBRID STANDBY), когда работают только самые необходимые схемы.</li> </ul> <p>«BD/DVD», «GAME», «CBL/SAT», «STRM BOX», «HDMI 5», «HDMI 6»: Например, при выборе «BD/DVD» вы можете воспроизводить на телевизоре сигнал с источника, подключенного к разъему «BD/DVD», даже если ресивер находится в режиме ожидания. Выберите этот параметр, если вы решили, какой источник использовать с этой функцией. «Last»: Будет работать вход, который был активным до перехода ресивера в режим ожидания.</p> <p>«Auto», «Auto (Eco)»: Выберите любую из настроек, если подключенный проигрыватель поддерживает стандарт CEC. Видео- и аудиоконтент проигрывателя можно воспроизводить на телевизоре, используя функцию связи CEC, независимо от того, какой вход выбран до перехода ресивера в режим ожидания.</p> <ul style="list-style-type: none"> <li>Чтобы воспроизводить на телевизоре сигналы плеера, не совместимого с CEC, включите ресивер и переключите на нужный вход.</li> <li>При использовании телевизора с поддержкой CEC можно снизить потребление энергии в режиме ожидания, выбрав «Auto (Eco)».</li> </ul>

Объект настройки	Стандартное значение	Детали настройки
Audio TV Out [Аудиовыход телевизора]	Off [Выкл.]	<p>Аудиосигнал можно воспроизводить через динамики телевизора, подключенного к разъему HDMI ресивера.</p> <p>«On» [Вкл.]: Функция используется.</p> <p>«Off» [Выкл.]: Функция не используется.</p> <ul style="list-style-type: none"> <li>Если для настройки «HDMI CEC» выбрано значение «On», то данная настройка фиксируется на значении «Auto». При изменении этой настройки установите в настройке «HDMI CEC» вариант «Off» [Выкл.].</li> <li>Если для пункта «Audio TV Out» выбрано значение «On», и звук воспроизводится через динамики телевизора, то режим прослушивания изменять невозможно.</li> <li>В зависимости от телевизора или входного сигнала подключенного устройства, звук может не выводиться с телевизора, даже если для этой настройки установлено значение «On». В этом случае аудиосигнал выводится через AC, подключенные к ресиверу.</li> <li>Если вы используете регулятор MASTER VOLUME на ресивере в то время, когда входной аудиосигнал проходит по магистральному каналу через ресивер для вывода из динамиков телевизора, то звук будет подаваться на выход с ресивера. Если вы хотите воспроизводить звук через какое-либо одно устройство, измените настройки ресивера или телевизора, либо уменьшите громкость на ресивере.</li> </ul>
Возвратный аудиоканал	«Auto» (*)	<p>Через AC, подключенные к ресиверу, можно воспроизводить аудиосигнал телевизора с возвратным аудиоканалом, подключенного к разъему HDMI.</p> <ul style="list-style-type: none"> <li>Чтобы пользоваться этой функцией, заранее настройте параметр «HDMI CEC» на значение «On».</li> </ul> <p>«Auto»: Возможность воспроизведения звука с телевизора через AC, подключенные к ресиверу.</p> <p>«Off» [Выкл.]: без использования функции возвратного аудиоканала (ARC).</p>
Auto Delay [Автоматическая коррекция задержки]	On	<p>При использовании телевизора с поддержкой HDMI LipSync эта функция автоматически устраняет задержку между воспроизведением видео- и аудиосигнала.</p> <p>«On» [Вкл.]: Функция автоматической коррекции задержки включена.</p> <p>«Off» [Выкл.]: Когда функция автоматической коррекции не используется</p>

## ■ Power Management [Управление питанием]

Изменение настроек функций энергосбережения.

Объект настройки	Стандартное значение	Детали настройки
Sleep Timer [Таймер автоматического выключения]	Off [Выкл.]	Позволяет ресиверу автоматически переходить в режим ожидания по истечении заданного времени. Выберите один из предложенных вариантов: «30 minutes» [30 минут], «60 minutes» или «90 minutes». «Off» [Выкл.]: Автоматического перехода в режим ожидания не происходит.
Auto Standby [Автоматический переход в режим ожидания]	Включение и выключение	Эта функция автоматически переключает ресивер в режим ожидания через 20 минут простоя. (При включении функции «USB Power Out at Standby» [Питание по каналу USB в режиме ожидания] или «Network Standby» [Сетевой режим ожидания] активируется гибридный режим ожидания HYBRID STANDBY, который снижает потребление энергии до минимума). "On": Ресивер автоматически переходит в режим ожидания (отображается индикация «AUTO STBY»). «Off» [Выкл.]: Автоматического перехода в режим ожидания не происходит. <ul style="list-style-type: none"> <li>• За 30 секунд до перехода в режим ожидания на дисплее ресивера и на экране телевизора отображается сообщение «Auto Standby».</li> <li>• Автоматический переход в режим ожидания не работает, если включено воспроизведение в Зоне 2.</li> <li>• Значения по умолчанию могут различаться в зависимости от региона.</li> </ul>
Auto Standby in HDMI Standby Through [Автоматический режим ожидания в режиме ожидания HDMI]	Off [Выкл.]	Включение или отключение автоматического перехода в режим ожидания при включенном режиме «HDMI Standby Through» [Магистральный режим ожидания HDMI]. «On» [Вкл.]: Настройка включена. «Off» [Выкл.]: Настройка отключена. <ul style="list-style-type: none"> <li>• Эту настройку нельзя установить на значение «On», если настройки «Auto Standby» и «HDMI Standby Through» установлены на значение «Off».</li> </ul>

Объект настройки	Стандартное значение	Детали настройки
USB Power Out at Standby [Питание USB в режиме ожидания]	Off [Выкл.]	Если эта функция включена, то устройства, подключенные к разъему USB, снабжаются электроэнергией, даже если ресивер находится в режиме ожидания. <ul style="list-style-type: none"> <li>• Когда включена эта функция, потребление питания в режиме ожидания возрастает. Однако это повышение сводится до минимума за счет автоматического перехода в гибридный режим ожидания (HYBRID STANDBY), когда работают только самые необходимые схемы.</li> </ul>
Network Standby [Управление режимом ожидания по сети]	On	Если функция включена, сеть будет работать даже в режиме ожидания, питание ресивера можно включить по локальной сети с помощью управляющего приложения, например, Pioneer Remote App. <ul style="list-style-type: none"> <li>• Когда включена эта функция, потребление питания в режиме ожидания возрастает. Однако это повышение сводится до минимума за счет автоматического перехода в гибридный режим ожидания (HYBRID STANDBY), когда работают только самые необходимые схемы. Даже если эта функция выключена ("Off"), если какая-либо из функций HDMI CEC (→ <a href="#">стр. 113</a>), HDMI Standby Through (→ <a href="#">стр. 114</a>), USB Power Out at Standby (→ <a href="#">стр. 115</a>) или Bluetooth Wakeup (→ <a href="#">стр. 116</a>) включены, эта функция также перейдет в состояние "On", независимо от настроек. * При потере соединения с сетью функция «Network Standby» отключается для снижения энергопотребления. Если это произойдет, то для включения ресивера нужно нажать кнопку питания на пульте ДУ или на самом ресивере.</li> </ul>

Объект настройки	Стандартное значение	Детали настройки
Bluetooth Wakeup [Выход из режима ожидания по Bluetooth]	Off [Выкл.]	<p>При подключении Bluetooth-совместимого устройства эта функция выводит ресивер из режима ожидания. «On» [Вкл.]: Функция должна использоваться. «Off» [Выкл.]: Функция не используется</p> <ul style="list-style-type: none"> <li>• Когда включена эта функция, потребление питания в режиме ожидания возрастает. Однако это повышение сводится до минимума за счет автоматического перехода в гибридный режим ожидания (HYBRID STANDBY), когда работают только самые необходимые схемы.</li> <li>• Если в пункте «Network/Bluetooth» – «Bluetooth» – «Auto Input Change» [Автоматическое переключение входа] выбрано значение «Off», то для данной настройки устанавливается фиксированное значение «Off».</li> <li>• Если пункты настройки «Network Standby» и «Bluetooth Wakeup» временно недоступны для выбора, то немного подождите. Их можно будет выбрать, когда будет активирована сетевая функция.</li> </ul>

## ■ Работа с SONOS

Изменяет настройки для подключения Sonos Connect.

Объект настройки	Стандартное значение	Детали настройки
Селектор входов	Off [Выкл.]	<p>Выберите вход, к которому подключен Sonos Connect.</p> <ul style="list-style-type: none"> <li>• Выбор "Off" отключит функцию блокировки Sonos.</li> </ul>
Connected Device [подключенное устройство]	-	<p>Отображает устройства Sonos, подключенные к той же сети, что и это устройство. Нажмите кнопку ENTER для выбора подключения Sonos Connect.</p> <ul style="list-style-type: none"> <li>• Продукты, отличные от Sonos Connect (например, Play:3, не оборудованный выходным терминалом) также будут отображаться и доступны для выбора. В таком случае воспроизведение начнется, вход подключится, однако звука не будет. Выберите имя помещения подключенного Sonos Connect.</li> <li>• В списке устройств Sonos может отображаться до 32 наименований. Если Вы не можете найти Sonos Connect для блокировки, вернитесь в предыдущее меню, отключите продукт, который хотите заблокировать – и попробуйте заново.</li> <li>• Чтобы воспользоваться этой функцией, заранее настройте селектор входа.</li> </ul>
Output Zone	Main	<p>Выбор зоны, в которой будет воспроизводиться музыка.</p> <p>«Main»: Аудиосигнал выводится только в главное помещение (где установлено устройство).</p> <p>«Zone 2»: Звучание транслируется только в другую комнату (Зона 2).</p> <p>"Main/Zone 2": Аудиосигнал выводится и в главное помещение, и в дополнительное.</p> <ul style="list-style-type: none"> <li>• Чтобы воспользоваться этой функцией, заранее настройте селектор входа.</li> </ul>
Запоминание громкости	Main: Last Zone 2: Last	<p>Вы можете заранее установить громкость воспроизведения Sonos Connect. Вы можете установить громкости для основного помещения (где установлено устройство) и для дополнительного (ZONE 2) соответственно. Выберите один из вариантов: «Last» (уровень на момент перехода ресивера в режим ожидания), «-5 dB» или значение в диапазоне от «-81,5 дБ» до «+18,0 дБ».</p> <ul style="list-style-type: none"> <li>• Чтобы воспользоваться этой функцией, заранее настройте селектор входа.</li> </ul>

## Multi Zone [Несколько зон]

### ■ «Zone 2» [Зона 2]

Изменение настроек для Зоны 2.

Объект настройки	Стандартное значение	Детали настройки
Volume Limit [Предел громкости]	Off [Выкл.]	Настройка максимального уровня для Зоны 2 во избежание слишком высокой громкости. Выберите вариант «Off» [Выкл.] или значение в диапазоне от «-32 дБ» до «+17 дБ».
Power On Level [Уровень громкости при включении]	Last	Эта настройка задает уровень громкости в Зоне 2 в момент включения ресивера. Выберите один из вариантов: «Last» (уровень на момент отключения ресивера), «-§ dB» или значение в диапазоне от «-81,5 дБ» до «+18,0 дБ». <ul style="list-style-type: none"> <li>Невозможно настроить уровень громкости, превышающий значение настройки «Volume Limit».</li> </ul>

### ■ Remote Play Zone [Зона удаленного воспроизведения]

Изменение настроек для удаленного воспроизведения.

Объект настройки	Стандартное значение	Детали настройки
Remote Play Zone [Зона удаленного воспроизведения]	Auto	<p>При воспроизведении музыки с использованием сервисов AirPlay или Spotify Connect или музыкального сервера для дистанционного управления воспроизведением с ПК, вы можете задать в настройках, где будет воспроизводиться аудиосигнал – в основном помещении (где находится данный ресивер) или в дополнительном (ZONE 2).</p> <p>«Auto»: Если в основном помещении выбран вход NET, то музыка воспроизводится в основном помещении. Если в дополнительном помещении выбран вход NET, а в основном помещении выбран другой вход, отличный от NET, то музыка воспроизводится в дополнительном помещении.</p> <p>«Main» [Основное помещение], «Zone 2» [Зона 2]: Выберите, когда нужно ограничить зону воспроизведения до определенного помещения. Например, чтобы воспроизводить музыку только в дополнительном помещении, выберите «Zone 2».</p> <ul style="list-style-type: none"> <li>Эта функция может не действовать, если воспроизведение уже выполняется с использованием той же сетевой функции.</li> </ul>

## Прочие возможности

### ■ Tuner [Тюнер]

Позволяет задавать шаг изменения частоты при настройке на радиостанции.

Объект настройки	Стандартное значение	Детали настройки
AM/FM Шаг изменения частоты AM/FM (Модели для стран Сев. Америки)	10 кГц/0,2 МГц	Выберите шаг изменения частоты настройки, отвечающий стандартам вашего региона. Выберите «10 kHz/0,2 MHz» или «9 kHz/0,05 MHz». <ul style="list-style-type: none"> <li>Учтите, что при изменении этой настройки все предварительные настройки на радиостанции стираются.</li> </ul>
AM Frequency Step [Шаг изменения частоты AM] (модели для Австралии и стран Европы и Азии)	9 кГц	Выберите шаг изменения частоты настройки, отвечающий стандартам вашего региона. Выберите значение “10 kHz” или “9 kHz”. <ul style="list-style-type: none"> <li>Учтите, что при изменении этой настройки все предварительные настройки на радиостанции стираются.</li> </ul>

### ■ Remote ID [Идентификатор дистанционного управления]

Изменение идентификатора пульта ДУ.

Объект настройки	Стандартное значение	Детали настройки
Remote ID [Идентификатор дистанционного управления]	1	Выберите идентификатор («1», «2» или «3») для пульта ДУ ресивера, чтобы не допускать конфликтов между ресивером и другими компонентами Pioneer, которые могут быть установлены в той же комнате. После смены идентификатора на головном устройстве смените соответственно идентификатор на пульте ДУ. Для этого выполните следующие действия. Нажав и удерживая нажатой кнопку MODE, нажмите указанные ниже кнопки в течение примерно 3 секунд. <ul style="list-style-type: none"> <li>Чтобы изменить идентификатор пульта ДУ на значение «1»: AUTO/DIRECT</li> <li>Чтобы изменить идентификатор пульта ДУ на «2»: SURR</li> <li>Чтобы изменить идентификатор пульта ДУ на значение «3»: STEREO</li> </ul>

### ■ Firmware Update [Обновление встроенного ПО]

Измените настройки параметров обновления прошивки

Объект настройки	Стандартное значение	Детали настройки
Update Notice [Уведомление об обновлении]	Enable	Уведомления о наличии обновлений передаются по сети. «Enable» [Включено]: Сообщать о наличии обновлений; «Disable» [Выключено]: Не уведомлять о наличии обновлений.
Version (Версия)	-	Отображается версия встроенного ПО.
Update via NET [Обновление по сети]		Нажатиями кнопки ENTER выберите, когда вы хотите обновить встроенное ПО по сетевому соединению. <ul style="list-style-type: none"> <li>Этот пункт недоступен, если у вас нет доступа в Интернет или в сети не найдено обновление программной прошивки.</li> </ul>
Update via USB [Обновление с использованием USB-устройства]		Нажимая кнопку ENTER, укажите, когда вы хотите обновлять встроенное ПО с USB-устройства. <ul style="list-style-type: none"> <li>Вы не сможете это сделать, если USB-накопитель не подключен или на нем нет актуального обновления встроенного ПО..</li> </ul>

- Если пункт «Firmware Update» временно недоступен для выбора, немного подождите. Его можно будет выбрать, когда будет активирована сетевая функция

### ■ Initial Setup [Первоначальная настройка]

Первичные настройки можно задать из меню настройки.

- Дождитесь, пока не высветится «Initial Setup». Этот пункт можно будет выбрать, когда будет активирована сетевая функция.

## ■ Раздел Lock [Блокировка]

Возможность блокировки меню Setup, чтобы нельзя было случайно изменить настройки.

Объект настройки	Стандартное значение	Детали настройки
Setup Parameter [Параметр настройки]	Unlocked	Возможность блокировки меню Setup, чтобы нельзя было случайно изменить настройки. «Locked» [Блокировано]: меню заблокировано. «Unlocked» [Разблокировано]: меню разблокировано.

## ■ Factory Reset [заводские настройки]

Все параметры сбрасываются к заводским настройкам.

Объект настройки	Стандартное значение	Детали настройки
Восстановление заводских настроек		Все параметры сбрасываются к заводским настройкам. Выберите "Start" и нажмите кнопку ENTER. В результате сброса все пользовательские настройки будут утеряны, их место займут стандартные настройки, заданные на заводе-изготовителе. На забудьте записать заранее текущие параметры.

## MCACC – система многоканальной калибровки АС



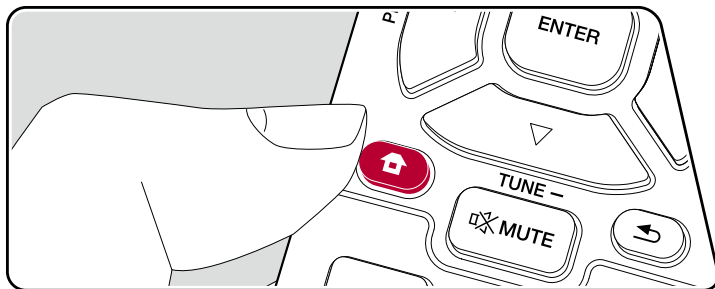

### Операции меню



Настройте акустические системы автоматически или внесите необходимые изменения в эквалайзер. Вы также можете проверить текущие установленные значения для каждого параметра АС.

Выполните настройки с помощью экранного меню (OSD), которое появляется на телевизоре. Нажмите кнопку  на пульте ДУ для вызова главного экрана Home, затем кнопками навигации пульта ДУ выберите пункт MCACC и нажмите кнопку ENTER.



Нажимая кнопки курсора /// на пульте ДУ, выберите желаемый элемент и нажмите Enter для подтверждения выбора.

Для изменения значений настроек используйте кнопки навигации /.

Для возврата к предыдущему экрану нажмите кнопку .

- Для выхода из режима настройки нажмите кнопку .



## Функция Full Auto MCACC

Установите прилагаемый в комплекте микрофон для настройки АС в месте, где обычно находится слушатель («месте прослушивания»), замерьте тестовые звуковые сигналы, излучаемые АС. После этого ресивер автоматически настроит для каждой АС оптимальный уровень громкости, частоты кроссоверов и расстояния до места прослушивания. Также будет произведена автоматическая настройка эквалайзера и выполнена коррекция искажений, обусловленных особенностями акустики помещения.

- Выполнение калибровки занимает от 3 до 12 минут. Во время этой процедуры акустические системы издают тестовый тон на большой громкости, поэтому выбирайте такое время, чтобы не доставлять беспокойства окружающим. Во время проведения настройки обеспечьте в комнате полную тишину.
- Если к вашей аудиосистеме подключен сабвуфер, проверьте его мощность и уровень громкости. Установите громкость сабвуфера более чем наполовину.
- Если питание ресивера вдруг внезапно отключается, причиной этого может быть то, что провода акустических кабелей коснулись задней панели или других проводников и вызвали срабатывание схемы защиты. Правильно скрутите провода и убедитесь, что при подключении они не выступают из клемм акустической системы.

1. Выберите конфигурацию подключенных акустических систем.

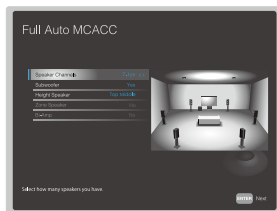

Изображение на экране изменяется по мере того, как вы выбираете количество каналов в «Speaker Channels» [Каналы АС], поэтому обращайтесь к нему при выполнении настроек.

2. Установите поставляемый в комплекте микрофон для настройки акустических систем в положение прослушивания и подключите к разьему MCACC SETUP MIC на основном устройстве.

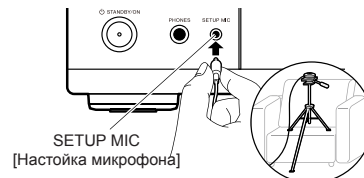

На иллюстрации показан способ установки штатива с микрофоном в месте прослушивания во время настройки акустических систем.

3. Убедитесь, что сабвуфер издает тестовый тон, и нажмите ENTER.
4. Нажмите ENTER. После этого тестовые звуковые сигналы подаются на выход с каждой АС, и MCACC производит автоматические замеры характеристик подключенных АС и шума в окружающей среде.
5. После отображения результатов измерений выберите «Next» [Далее] и нажмите кнопку ENTER на пульте ДУ. АС снова начнут издавать тестовые тональные сигналы, и ресивер автоматически выполнит такие настройки, как оптимальный уровень громкости и частота кроссовера.
6. После завершения измерений их результаты выводятся на экран. Используя кнопки навигации «◀/▶» на пульте ДУ, проверьте настройки. Для сохранения настроек выберите «Save» и нажмите кнопку ENTER.
7. Отключите микрофон для настройки акустических систем.

## Ручная настройка MCACC

### ■ EQ Adjust [Настройка эквалайзера]

Если вы выполняете Full Auto MCACC, то настройки будут заданы автоматическими, однако вы все равно сможете настроить уровень громкости выходного сигнала каждой подключенной акустической системы в соответствии с собственными предпочтениями. Вы можете отрегулировать громкость различных частотных диапазонов для каждой из АС. Вы можете установить три разных эквалайзера в предварительных установках 1–3. Вы можете выбрать до четырех полос для сабвуфера и девять полос для всех остальных акустических систем.

Объект настройки	Стандартное значение	Детали настройки
Front Left [Левая фронтальная АС]	0,0 дБ	Выбрав частоту АС между значениями «63 Гц» и «16 кГц» с помощью кнопок навигации ◀▶, отрегулируйте громкость выбранной частоты между значениями «-12,0 дБ» и «+12,0 дБ» кнопками ◀▶. * Значение «63 Гц» можно выбирать, только в том случае, если для данной АС в настройке «System Setup» – «Speaker» – «Crossover» установлено значение «Large».
Center [Центральная АС]	0,0 дБ	Выбрав частоту АС между значениями «63 Гц» и «16 кГц» с помощью кнопок навигации ◀▶, отрегулируйте громкость выбранной частоты между значениями «-12,0 дБ» и «+12,0 дБ» кнопками. * Значение «63 Гц» можно выбирать, только в том случае, если для данной АС в настройке «System Setup» – «Speaker» – «Crossover» установлено значение «Large». * Если какой-либо пункт настройки выбрать невозможно, даже если соединение установлено правильно, проверьте, соответствуют ли настройки в пункте «System Setup» – «Speaker» – «Configuration» – «Speaker Channels» числу подключенных каналов.
Front Right [Правая фронтальная АС]	0,0 дБ	Выбрав частоту АС между значениями «63 Гц» и «16 кГц» с помощью кнопок навигации ◀▶, отрегулируйте громкость выбранной частоты между значениями «-12,0 дБ» и «+12,0 дБ» кнопками. * Значение «63 Гц» можно выбирать, только в том случае, если для данной АС в настройке «System Setup» – «Speaker» – «Crossover» установлено значение «Large».

Объект настройки	Стандартное значение	Детали настройки
Height Left [Левая АС высоты]	0,0 дБ	Выбрав частоту АС между значениями «63 Гц» и «16 кГц» с помощью кнопок навигации ◀▶, отрегулируйте громкость выбранной частоты между значениями «-12,0 дБ» и «+12,0 дБ» кнопками. * Значение «63 Гц» можно выбирать, только в том случае, если для данной АС в настройке «System Setup» – «Speaker» – «Crossover» установлено значение «Large». * Эта настройка не может быть изменена, если в настройке «Configuration» – «Zone Speaker» [АС Зоны] установлено значение «Zone 2», и Зона 2 включена. * Если какой-либо пункт настройки выбрать невозможно, даже если соединение установлено правильно, проверьте, соответствуют ли настройки в пункте «System Setup» – «Speaker» – «Configuration» – «Speaker Channels» числу подключенных каналов.
Height Right [Правая АС высоты]	0,0 дБ	Выбрав частоту АС между значениями «63 Гц» и «16 кГц» с помощью кнопок навигации ◀▶, отрегулируйте громкость выбранной частоты между значениями «-12,0 дБ» и «+12,0 дБ» кнопками. * Значение «63 Гц» можно выбирать, только в том случае, если для данной АС в настройке «System Setup» – «Speaker» – «Crossover» установлено значение «Large». * Эта настройка не может быть изменена, если в настройке «Configuration» – «Zone Speaker» [АС Зоны] установлено значение «Zone 2», и Зона 2 включена. * Если какой-либо пункт настройки выбрать невозможно, даже если соединение установлено правильно, проверьте, соответствуют ли настройки в пункте «System Setup» – «Speaker» – «Configuration» – «Speaker Channels» числу подключенных каналов.
Surround Right [Правая АС пространственного звучания]	0,0 дБ	Выбрав частоту АС между значениями «63 Гц» и «16 кГц» с помощью кнопок навигации ◀▶, отрегулируйте громкость выбранной частоты между значениями «-12,0 дБ» и «+12,0 дБ» кнопками. * Значение «63 Гц» можно выбирать, только в том случае, если для данной АС в настройке «System Setup» – «Speaker» – «Crossover» установлено значение «Large». * Если какой-либо пункт настройки выбрать невозможно, даже если соединение установлено правильно, проверьте, соответствуют ли настройки в пункте «System Setup» – «Speaker» – «Configuration» – «Speaker Channels» числу подключенных каналов.

Объект настройки	Стандартное значение	Детали настройки
Surr Back Right [правая тыловая AC пространственного звучания]	0,0 дБ	<p>Выбрав частоту AC между значениями «63 Гц» и «16 кГц» с помощью кнопок навигации ◀/▶, отрегулируйте громкость выбранной частоты между значениями «-12,0 дБ» и «+12,0 дБ» кнопками ◀/▶.</p> <ul style="list-style-type: none"> <li>• Значение «63 Гц» можно выбирать, только в том случае, если для данной AC в настройке «System Setup» – «Speaker» – «Crossover» установлено значение «Large».</li> <li>• Эта настройка не может быть изменена, если в настройке «Configuration» – «Zone Speaker» [AC Зоны] установлено значение «Zone 2», и Зона 2 включена.</li> <li>• Если какой-либо пункт настройки выбрать невозможно, даже если соединение установлено правильно, проверьте, соответствуют ли настройки в пункте «System Setup» – «Speaker» – «Configuration» – «Speaker Channels» числу подключенных каналов.</li> </ul>
Surr Back Left [левая тыловая AC пространственного звучания]	0,0 дБ	<p>Выбрав частоту AC между значениями «63 Гц» и «16 кГц» с помощью кнопок навигации ◀/▶, отрегулируйте громкость выбранной частоты между значениями «-12,0 дБ» и «+12,0 дБ» кнопками ◀/▶.</p> <ul style="list-style-type: none"> <li>• Значение «63 Гц» можно выбирать, только в том случае, если для данной AC в настройке «System Setup» – «Speaker» – «Crossover» установлено значение «Large».</li> <li>• Эта настройка не может быть изменена, если в настройке «Configuration» – «Zone Speaker» [AC Зоны] установлено значение «Zone 2», и Зона 2 включена.</li> <li>• Если какой-либо пункт настройки выбрать невозможно, даже если соединение установлено правильно, проверьте, соответствуют ли настройки в пункте «System Setup» – «Speaker» – «Configuration» – «Speaker Channels» числу подключенных каналов.</li> </ul>

Объект настройки	Стандартное значение	Детали настройки
Surround Left (Левая AC пространственного звучания)	0,0 дБ	<p>Выбрав частоту AC между значениями «63 Гц» и «16 кГц» с помощью кнопок навигации ◀/▶, отрегулируйте громкость выбранной частоты между значениями «-12,0 дБ» и «+12,0 дБ» кнопками ◀/▶.</p> <ul style="list-style-type: none"> <li>• Значение «63 Гц» можно выбирать, только в том случае, если для данной AC в настройке «System Setup» – «Speaker» – «Crossover» установлено значение «Large».</li> <li>• Если какой-либо пункт настройки выбрать невозможно, даже если соединение установлено правильно, проверьте, соответствуют ли настройки в пункте «System Setup» – «Speaker» – «Configuration» – «Speaker Channels» числу подключенных каналов.</li> </ul>
Subwoofer	0,0 дБ	<p>Выбрав частоту сабвуфера между значениями «31 Гц» и «250 Гц» с помощью кнопок навигации ◀/▶, отрегулируйте громкость звучания данной частоты между значениями «-12,0 дБ» и «+12,0 дБ» кнопками ◀/▶.</p> <ul style="list-style-type: none"> <li>• Эту настройку невозможно выбрать, если для пункта меню «System Setup» – «Speaker» – «Configuration» – «Subwoofer» [Сабвуфер] выбрано значение «No» [Нет в системе].</li> </ul>

\* В зависимости от источника входного сигнала и режима прослушивания результат может отличаться от ожидаемого.

\* Если вы хотите произвести регулировки во время прослушивания, нажмите кнопку  на пульте ДУ и в пункте настройки «AV Adjust» – «MCACC» – «Manual EQ Select» [Ручной выбор профиля эквалайзера] выберите предварительную настройку профиля, который нужно отрегулировать.

## Проверка данных МСАСС

---

Вы можете проверить количество подключенных каналов, а также параметры и их значения для каждой из настроек акустических систем.

### ■ **Speaker Setting** **[Настройка акустических систем]**

Вы можете проверить количество подключенных каналов, а также размер АС – крупные или небольшие, – который вы установили в настройках низкочастотных характеристик каждой из акустических систем.

### ■ **Уровень каналов**

Вы можете проверить настройки уровня выходного сигнала для каждой из акустических систем.

### ■ **Speaker Distance [Расстояние до АС]**

Вы можете проверить расстояние от каждой АС до места прослушивания.

## Сеть/Bluetooth



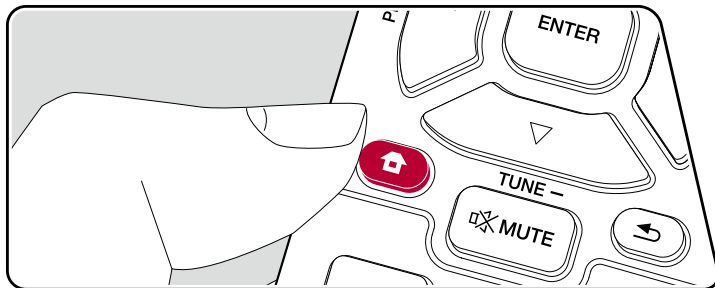

### Операции меню





Выполните настройки сетевых подключений и Bluetooth.

Выполните настройки с помощью экранного меню (OSD), которое появляется на телевизоре. Нажмите кнопку  на пульте ДУ для вызова главного экрана меню, затем выберите меню Network/Bluetooth с помощью кнопок навигации на пульте ДУ и нажмите кнопку ENTER.



Нажимая кнопки курсора /// на пульте ДУ, выберите желаемый элемент и нажмите Enter для подтверждения выбора.

Для изменения значений настроек используйте кнопки навигации /.



- Для возврата к предыдущему экрану нажмите кнопку .
- Для выхода из режима настройки нажмите кнопку .

## Network [Сеть]

- Если локальная сеть сконфигурирована с использованием протокола DHCP, то задайте для настройки «DHCP» значение «Enable» [Включить], чтобы конфигурация настроек была выполнена автоматически. (Значение «Enable» устанавливается по умолчанию.) Чтобы назначить каждому компоненту фиксированные адреса, необходимо задать для настройки «DHCP» вариант «Disable» (Отключить) и в поле «IP Address» указать адрес для этого устройства, а также ввести информацию о локальной сети (LAN), включая Subnet Mask (Маска подсети) и Gateway (Шлюз).

Объект настройки	Стандартное значение	Детали настройки
Wi-Fi	Off (Wired)	Подключение ресивера к сети с использованием беспроводного маршрутизатора LAN. «On» [Вкл.]: Беспроводное соединение «Off (Wired)»: проводное подключение по локальной сети (LAN). • На время переключения между значениями «On» и «Off (Wired)» остановите действующий сетевой сервис. Если выполняется групповое воспроизведение, то отмените его и только после этого переключайте значение этой настройки.
Wi-Fi Setup (Настройка Wi-Fi)	-	Вы можете сконфигурировать настройки LAN, нажав ENTER, когда на дисплее отображается «Start» [Пуск].
Wi-Fi Status (Состояние Wi-Fi)	-	Отображение списка имеющихся точек доступа. «SSID»: SSID-идентификация точки доступа. «Signal»: мощность сигнала в точке доступа. «Status»: состояние подключенной точки доступа.
MAC Address [MAC-адрес]	-	Это MAC-адрес данного AV-ресивера. Данное значение закреплено за данным компонентом и не может быть изменено.
DHCP	Enable	«Enable» [Включено]: автоматическая конфигурация с использованием протокола DHCP. «Disable» [Отключено]: ручная конфигурация без использования протокола DHCP. • При выборе варианта «Disable» вы должны вручную ввести информацию в поля «IP Address», «Subnet Mask», «Gateway» и «DNS Server».
IP-адрес	0.0.0.0	Отображение/настройка IP-адреса.
Subnet Mask [Маска подсети]	0.0.0.0	Отображение/настройка маски подсети.

Объект настройки	Стандартное значение	Детали настройки
Gateway [Шлюз]	0.0.0.0	Отображение/настройка шлюза.
DNS Server	0.0.0.0	Отображение/настройка первичного DNS-сервера.
Proxy URL [URL прокси-сервера]	-	Отображение/настройка URL прокси-сервера.
Proxy Port [Порт прокси-сервера]	8080	Отображение/настройка порта прокси-сервера.
Friendly Name [Удобное имя]	Pioneer VSX-933 XXXXXX	Замените имя ресивера, под которым он отображается на других подключенных к сети устройствах, другим, более для вас удобным и понятным. 1. Нажмите ENTER для вызова экрана редактирования. 2. С помощью кнопок навигации выберите букву или символ и нажмите ENTER. Повторите этот шаг для ввода до 31 символа (включительно). «A/a»: Переключение регистра, т.е. переход с прописных букв на строчные и наоборот. (Кнопка MODE на пульте ДУ выполняет ту же функцию). «←» «→»: Перемещение курсора в направлении, указанном стрелкой. «X»: Удаление символа слева от курсора. «_»: Ввод пробела. • Чтобы удалить все введенные символы, нажмите кнопку CLEAR на пульте ДУ. 3. Введя нужные символы, кнопками навигации выберите пункт «OK» и нажмите ENTER. Введенное имя сохраняется.

Объект настройки	Стандартное значение	Детали настройки
AirPlay Password [Пароль для AirPlay]		<p>Вы можете задать пароль длиной до 31 символа, чтобы функцией AirPlay® могли пользоваться только зарегистрированные пользователи.</p> <ol style="list-style-type: none"> <li>Нажмите ENTER для вызова экрана редактирования.</li> <li>С помощью кнопок навигации выберите букву или символ и нажмите ENTER. Повторите этот шаг для ввода до 31 символа (включительно).                     <ul style="list-style-type: none"> <li>«A/a»: Переключение регистра, т.е. переход с прописных букв на строчные и наоборот. (Кнопка MODE на пульте ДУ выполняет ту же функцию).</li> <li>«←» «→»: Перемещение курсора в направлении, указанном стрелкой.</li> <li>«»: Удаление символа слева от курсора.</li> <li>«»: Ввод пробела.</li> </ul> <ul style="list-style-type: none"> <li>Чтобы выбрать, следует ли скрывать пароль звездочками «*» или отображать его в виде обычного текста, нажмите кнопку +Fav на пульте ДУ.</li> <li>Чтобы удалить все введенные символы, нажмите кнопку CLEAR на пульте ДУ.</li> </ul> </li> <li>Введя нужные символы, кнопками навигации выберите пункт «OK» и нажмите ENTER. Введенный пароль входа сохраняется.</li> </ol>
Usage Data [Данные об использовании]	Нет	<p>С целью повышения качества нашей продукции и предоставляемых услуг наша компания может по сети собирать информацию об использовании. Выберите «Yes» [Да], если вы согласны со сбором информации. Выберите «No» [Нет], если вы не хотите, чтобы мы собирали эти сведения.</p> <ul style="list-style-type: none"> <li>Вы можете установить этот параметр после подтверждения согласия с Политикой конфиденциальности. Выберите пункт «Usage Data» [Данные об использовании] и нажмите кнопку ENTER, после чего на экране появится Политика конфиденциальности. (Этот же экран отображается при настройке сетевого соединения). Если вы соглашаетесь на сбор информации, этот параметр также будет «Yes». Обратите внимание, что если вы согласны с политикой конфиденциальности, но выбираете вариант «No» для этого параметра, то данные собираться не будут.</li> </ul>

Объект настройки	Стандартное значение	Детали настройки
Network Check [Проверка сети]	-	<p>Здесь вы можете проверить правильность сетевого подключения. Нажмите кнопку ENTER, когда на дисплее отображается «Start» [Пуск].</p> <ul style="list-style-type: none"> <li>Дождитесь, пока не высветится «Network». Этот элемент появляется после начала работы сети.</li> </ul>

## Bluetooth

Объект настройки	Стандартное значение	Детали настройки
Bluetooth	On	<p>Включение и выключение функции BLUETOOTH.</p> <p>«On» [Вкл.]: Позволяет устанавливать соединения с устройством, поддерживающим технологию беспроводной связи BLUETOOTH, при помощи функции BLUETOOTH. Чтобы иметь возможность задавать настройки BLUETOOTH, выберите значение «On». «Off» [Выкл.]: Функция Bluetooth не используется.</p>
Auto Input Change (Автоматическое переключение входа)	On	<p>При подключении к ресиверу устройства с поддержкой технологии беспроводной передачи данных Bluetooth селектор входов автоматически переключается на «BLUETOOTH».</p> <p>«On» [Вкл.]: При подключении Bluetooth-совместимого устройства вход автоматически переключается на «BLUETOOTH».</p> <p>«Off» [Выкл.]: Функция отключена.</p> <ul style="list-style-type: none"> <li>Если автоматического переключения входа не происходит, установите вариант «Off» и переключитесь на этот вход вручную.</li> </ul>
Auto Reconnect [Автоматическое восстановление соединения]	On	<p>При переключении селектора входов на «BLUETOOTH» эта функция автоматически восстанавливает соединение с BLUETOOTH-совместимым устройством, использовавшимся в прошлый раз.</p> <p>«On» [Вкл.]: функция используется.</p> <p>«Off» [Выкл.]: функция не используется.</p> <ul style="list-style-type: none"> <li>С некоторыми Bluetooth-совместимыми устройствами эта функция может не работать.</li> </ul>

Объект настройки	Стандартное значение	Детали настройки
Pairing Information (Информация о сопряжении)		<p>Вы можете сбросить информацию о сопряжении, которая была сохранена в памяти ресивера. С нажатием кнопки ENTER при светящемся на дисплее индикаторе «Clear» информация о сопряжении стирается.</p> <ul style="list-style-type: none"> <li>• Эта функция не удаляет информацию об установлении соединений из памяти Bluetooth-совместимого устройства, с которым устанавливались соединения.</li> <li>• Если нужно, чтобы ресивер заново установил соединение с этим BLUETOOTH-совместимым устройством, то необходимо предварительно удалить из памяти последнего информацию о соединениях. Сведения о том, как это делается, см. в руководстве по эксплуатации соответствующего Bluetooth-совместимого устройства.</li> </ul>
Device (Устройство)		<p>Эта функция отображает на дисплее имя Bluetooth-совместимого устройства, с которым ресивер установил соединение.</p>
Status [Состояние]		<p>Отображается состояние подключенного к ресиверу Bluetooth-совместимого устройства. «Ready» [Готово]: Соединение не установлено «Pairing» [Соединение устанавливается]: Сопряжение установлено «Connected»: связь установлена.</p> <ul style="list-style-type: none"> <li>• Дождитесь, пока не высветится «Bluetooth». Этот элемент появляется после начала работы антенны Bluetooth.</li> </ul>



## Настройка звука и изображения

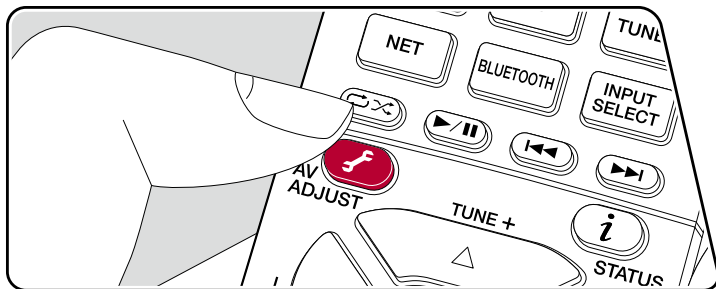

### Операции меню



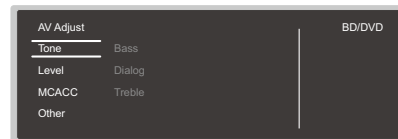

Вы сможете быстро настроить часто используемые функции, например, регулировку тембра и т.д.

Вы можете выполнить настройки на экране телевизора во время воспроизведения музыки. Нажмите кнопку  на пульте ДУ для вызова на экран меню «AV Adjust». Учтите, что отображение на телеэкране отсутствует, когда селектор входов установлен на «CD», «TV», «PHONO», «AM» или «FM». Поэтому при выполнении операций следуйте указаниям на дисплее ресивера.



Нажимая кнопки навигации / на ПДУ, выберите желаемый элемент и нажмите Enter для подтверждения выбора. Изменение настройки производится с помощью пульта дистанционного управления.

- Для возврата к предыдущему экрану нажмите кнопку .
- Для выхода из режима настройки нажмите кнопку .

### ■ Tone [Тембр]

**Bass [Низкие частоты]:** Расширить или сузить низкочастотный диапазон акустических систем.

**Dialog:** Подчеркивает звучание диалогов и вокала в фильмах, делая их более разборчивыми.

**Treble [Высокие частоты]:** Расширить или сузить высокочастотный диапазон акустических систем.

- С некоторыми источниками сигнала и режимами прослушивания выбор недо-ступен или желаемый эффект не может быть достигнут.
- В режимах прослушивания Direct или Pure Direct указанные регулировки недоступны.

### ■ LEVEL [Уровень]

**Центральный канал:** Регулировка уровня громкости акустической системы центрального канала во время прослушивания.

**Сабвуфер:** Настройте уровень громкости АС во время прослушивания.

- При переводе ресивера в режим ожидания измененные вами настройки вернутся в предыдущее состояние.

## ■ Автоматическая калибровка MCACC

**MCACC EQ [Эквалайзер MCACC]:** Включение или отключение эквалайзера для коррекции искажений, связанных с особенностями акустики помещения.

- В режиме прослушивания Pure Direct регулировки этих настроек недоступны.

**Manual EQ Select [Ручной выбор эквалайзера]:** Вызовите главный экран меню, затем в настройке «MCACC» – «Manual MCACC» [Ручная настройка MCACC] – «EQ Adjust» [Настройка эквалайзера] выберите значение от «Preset 1» [Предварительная настройка 1] до «Preset 3». При выборе варианта «Off» для всех диапазонов устанавливается одинаковая настройка звукового поля.

- В режиме прослушивания Pure Direct регулировки этих настроек недоступны.

**Phase Control [Переключатель фазы]:** Корректировка искажения фазы в НЧ-диапазоне для акцентирования звучания низких частот. Эта функция обеспечит воспроизведение мощного баса максимально близко к оригиналу.

- В режиме прослушивания Pure Direct регулировки этих настроек недоступны.

**Theater Filter [Фильтр домашнего кинотеатра]:** Позволяет настроить воспроизведение звука после расширения высокочастотного диапазона для воспроизведения в домашнем кинотеатре.

- В режимах прослушивания Direct или Pure Direct указанные регулировки недоступны.

## ■ Прочее

**Sound Delay [Синхронизация звука]:** Если звук опережает изображение, имеется возможность внесения соответствующей корректировки. Для каждого входа можно задать разные настройки.

Эта настройка недоступна, если режим прослушивания – Pure Direct, а входной сигнал – аналоговый.

**Функция Sound Retriever:** Предназначена для улучшения качества сжатого аудиосигнала. В этом случае возможно улучшение качества звучания таких музыкальных форматов, как MP3. Настройки можно назначать отдельно на каждое положение селектора входа. Настройка работает, если дискретизация сигнала составляет 48 кГц или менее. Настройка недоступна при воспроизведении потоковых сигналов.

- В режимах прослушивания Direct или Pure Direct указанные регулировки недоступны.

**HDMI Out [Выход HDMI]:** Позволяет выбрать разъем HDMI для вывода видеосигналов из числа следующих: «MAIN» [Основной], «SUB» [Дополнительный] и «MAIN + SUB» [Основной + дополнительный].

**DRC [Адаптивное управление динамическим диапазоном]:** Эта функция обеспечивает коррекцию аудиосигнала, делая тихие звуки более различимыми. Такая настройка полезна, если вы снижаете громкость для просмотра фильма в ночное время. Этот эффект действует только при использовании форматов Dolby и DTS.

- В режимах прослушивания Direct или Pure Direct указанные регулировки недоступны.
- Настройку этой функции невозможно использовать в следующих случаях.
  - Если при воспроизведении сигнала формата Dolby Digital Plus или Dolby TrueHD в меню «Loudness Management» [Управление громкостью] выбран вариант «Off».
  - Если на вход подается сигнал формата DTS: X, а в настройке «Dialog Control» установлено значение, отличное от 0 дБ.

**Center Spread [Расширение звукового поля в центре]:** Отрегулируйте ширину звукового поля фронтального канала при воспроизведении музыки в режиме прослушивания Dolby Surround. Чтобы расширить звуковое поле влево и вправо, установите значение «On» [Вкл.]. Чтобы сконцентрировать звук в центре, установите значение «Off» [Выкл.].

- Значение «Off» применяется в зависимости от настроек акустических систем.

**Dialog Control [Управление громкостью диалога]:** Вы можете увеличить громкость диалоговой части звукового сопровождения до 6 дБ ступенями изменения по 1 дБ, чтобы можно было без труда слышать диалог в шумной обстановке.

- Настройка возможна только для звуковых сигналов форматов отличных от DTS: X.
- В зависимости от контента выбор этой функция может оказаться невозможным.

**ZONE B:** Выберите метод вывода аудиосигнала из «Off», «On (A+B)» и «On (B)».

## Настройка через веб-браузер

### Операции меню

Настройку сетевых функций для данного ресивера вы также можете сделать в веб-браузере ПК, смартфона и других устройств.

1. Нажмите кнопку  на пульте ДУ, чтобы вызвать на экран главное меню.
2. Кнопками навигации выберите «Network/Bluetooth» [Сеть/Bluetooth] – «Network» [Сеть], а затем запишите IP-адрес, отображаемый в поле «IP Address».
3. Запустите браузер на компьютере или смартфоне и в поле URL введите IP-адрес ресивера.
4. Информация для ресивера (экран настройки через веб-браузер) отображается в браузере.



5. После изменения настроек выберите «Save» [Сохранить] для их сохранения.

#### Информация об устройстве

Вы можете изменить Friendly Name, установить пароль для AirPlay и т.д.

Control4: Зарегистрируйте свое устройство, если вы используете систему Control4.

Firmware Update [Обновление прошивки]: Выберите файл обновления программной прошивки, который вы скачали на компьютер, и выполните обновление ПО ресивера.

#### Настройка сети (Network Setting)

Status [Состояние]: В этом поле вы можете посмотреть информацию о сети, например MAC-адрес и IP-адрес этого ресивера.

Network Connection [Сетевое подключение]: Вы можете выбрать способ соединения с сетью. При выборе «Wireless» [Беспроводная сеть] выберите точку доступа для подключения в «Wi-Fi Setup» [Настройка Wi-Fi].

DHCP: Вы можете изменить настройки DHCP. В случае выбора значения «Off» вы должны вручную ввести информацию в поля «IP Address», «Subnet Mask», «Gateway» и «DNS Server».

Proxy [Прокси-сервер]: Отображение и установка URL-адреса прокси-сервера.

## Первоначальная настройка с помощью мастера автоматического включения

### Порядок действий

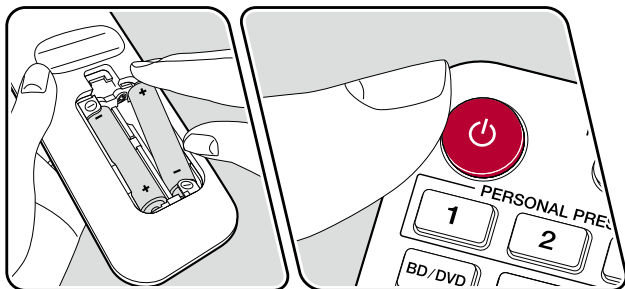
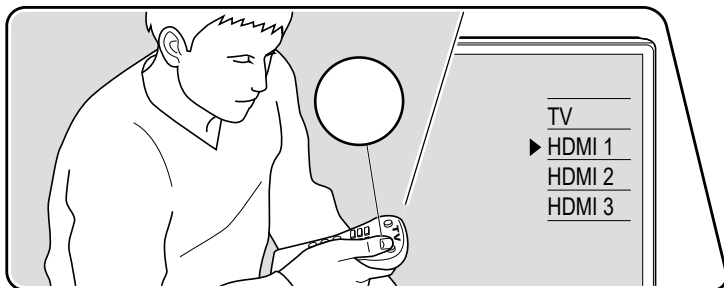

При первом включении устройства после его покупки на экране телевизора автоматически отображается меню первоначальной настройки Initial Setup. Это меню которое позволит вам, используя простые операции и выполняя экранные инструкции, сделать настройки, необходимые для подготовки ресивера к эксплуатации.

1. Переключите телевизор на тот вход, к которому подключен ресивер.
2. Вставьте батарейки в пульт дистанционного управления ресивера.
3. Нажмите кнопку на пульте ДУ, чтобы включить ресивер.
4. Когда на экране телевизора появится список языков, выберите желаемый вариант кнопками навигации и нажмите ENTER.
  - Нажимая кнопки курсора на пульте ДУ, выберите желаемый пункт и нажмите ENTER для подтверждения выбора.
  - Для возврата к предыдущему экрану нажмите кнопку .

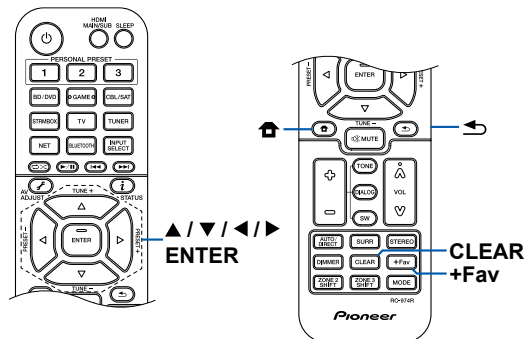

- Если вы хотите прекратить первоначальную настройку до ее естественного завершения, переключите ресивер в режим ожидания. Настройку можно продолжить, снова включив питание. Если начальная настройка не завершена, то при включении устройства на дисплее всякий раз будет появляться сообщение "Initial Setup" [Начальная настройка]. Чтобы избавиться от этого, выберите на первом экране настройку "Never Show Again" [Больше не показывать].
- Для повторного выполнения первоначальной настройки после ее завершения нажмите кнопку , выберите пункт меню «System Setup» – «Miscellaneous» – «Initial Setup» и нажмите ENTER.

## ■ 1. Настройка акустических систем

Выберите конфигурацию подключенных акустических систем. Заметьте: изображение на экране изменяется каждый раз, когда вы выбираете количество каналов в настройке «Speaker Channels».

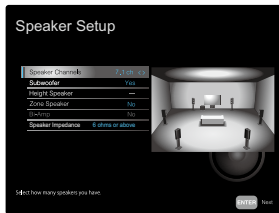

## ■ 2. Функция Full Auto MCACC



Установите поставляемый в комплекте микрофон для настройки АС в место прослушивания. Система автоматически измеряет тестовый тон, выводимый каждой АС, и устанавливает для нее оптимальный уровень громкости и частоту кроссовера, а также определяет расстояние до места прослушивания. Также будет произведена автоматическая настройка эквалайзера и выполнена коррекция искажений, обусловленных особенностями акустики помещения.

- Выполнение калибровки занимает от 3 до 12 минут. Во время этой процедуры акустические системы издают тестовый тон на большой громкости, поэтому выберите такое время, чтобы не доставлять беспокойства окружающим. Также во время проведения настройки обеспечьте в комнате полную тишину.
- Если к аудиосистеме подключен сабвуфер, проверьте его мощность и уровень громкости.

- Установите громкость сабвуфера несколько больше чем на половину максимального уровня.
- Если питание ресивера внезапно отключилось, значит провода акустических кабелей могли коснуться задней панели или других проводов и вызвать срабатывание схемы защиты. Надлежащим образом скрутите провода вместе и при подключении проследите за тем, чтобы они не выступали наружу из клемм акустической системы.

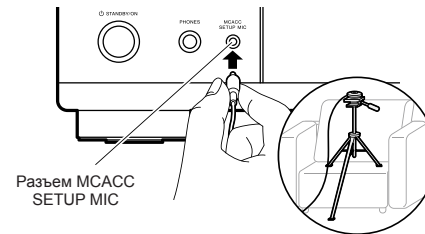
1. Установите поставляемый в комплекте микрофон для настройки акустических систем в положение прослушивания и подключите к разъему SETUP MIC на основном устройстве. Сверяясь с иллюстрацией, установите микрофон на штатив и поставьте его в нужное место.



2. Убедитесь, что сабвуфер издает тестовый тон, и нажмите ENTER.
3. Нажмите ENTER. После этого тестовые звуковые сигналы подаются на выход с каждой АС, и MCACC производит автоматические замеры характеристик подключенных АС и шума окружающей среды.
4. Отображаются результаты измерений на этапе 3. Нажмите «Next» [Далее], затем ENTER. Снова начинает звучать тестовый тон. При этом система автоматически устанавливает оптимальный уровень громкости, частоту кроссовера и т.п.
5. После завершения измерений их результаты выводятся на экран. Вы можете проверить каждую настройку с помощью кнопок навигации  / . Выберите «Save» [Сохранить] и нажмите кнопку ENTER для сохранения настроек.
6. Отключите микрофон для настройки акустических систем.

## ■ 3. Проверка воспроизведения звука в нескольких зонах

Подавайте тестовые сигналы на выход ZONE 2, чтобы воспроизводить звук в отдельной комнате (Зоне 2) в дополнение к основному помещению.

## ■ 4. Сетевое подключение

Выберите тип сетевого соединения. Существует два способа соединения с сетью.

«**Wired**» [**Проводное**]: Для подключения к сети по проводному протоколу LAN.

«**Wireless**» [**Беспроводное**]: Установите соединение по каналу Wi-Fi, используя точку доступа, например, маршрутизатор беспроводной локальной сети. Существует два способа установления соединения по беспроводному каналу Wi-Fi.

«**Scan Networks**» [**Сканирование сети**]: Выполните поиск точки доступа из этого устройства. Заранее выясните сетевое имя (SSID) точки доступа.

«**Use iOS Device (iOS7 or later)**» [**Использовать устройство на базе iOS (iOS7 или более поздней версии)**]: Этот метод предоставляет ресиверу доступ к настройкам Wi-Fi устройства iOS для их совместного использования.

Если вы выбрали метод «Scan Networks», можно воспользоваться одним из двух дополнительных вариантов установления соединения, приведенных ниже  
«**Enter Password**» [**Ввести пароль**]: Введите пароль (или ключ) точки доступа, чтобы установить соединение.

«**Push Button**» [**Нажмите кнопку**]: Если точка доступа имеет кнопку автоматического подключения, можно установить соединение без ввода пароля, выбрав команду «Push Button».

- Если сетевое имя (SSID) точки доступа не отображается ресивером, то в экранном списке доступных сетей кнопкой навигации ► пульта ДУ выберите пункт «Other...» [Другие...] и нажмите кнопку ENTER, после чего выполните экранные инструкции.

## Keyboard Input [Ввод с клавиатуры]

Для переключения между верхним и нижним регистром выберите «A/a» на экране и нажмите ENTER.

Нажатием кнопки +Fav на пульте ДУ укажите, следует ли скрывать пароль символами «\*» или отображать его в текстовом виде. Чтобы удалить все введенные символы, нажмите кнопку CLEAR на пульте ДУ.

- Во время настройки сети откроется экран подтверждения, предлагающий вам согласиться с политикой конфиденциальности. Если вы согласны, выберите пункт «Ассерт» [Принять] и нажмите кнопку ENTER.

## ■ 5. ARC Setup [Настройка функции ARC]

Для соединения устройства с ARC-совместимым телевизором выберите вариант «Yes». При этом включается функция ARC ресивера, и вы сможете слушать аудиосигнал телевизора через ресивер.

- Если вы выберете значение «Yes», то будет разблокирована функция HDMI CEC, и потребляемая мощность в режиме ожидания увеличится.

## Устранение неисправностей

### Прежде, чем приступить к решению проблем

Иногда проблема решается простым выключением/включением питания или отсоединением/подсоединением кабеля питания – это гораздо проще, чем проверять все соединения, настройки и правильность функционирования. Попробуйте применить этот простой метод к AV-ресиверу, а также к подключенным устройствам. Если нет изображения или звука или не работают функции HDMI, может помочь отсоединение и повторное подсоединение кабеля HDMI. При повторном подсоединении будьте осторожны, не перекручивайте кабель HDMI, иначе он может неплотно войти в гнездо. После повторного подсоединения выключите и снова включите AV-ресивер, а также подключенное к нему устройство.

- Для обработки сигналов и выполнения функций управления AV-ресивер оборудован микропроцессором. В очень редких случаях сильные помехи, шум от внешнего источника или статическое электричество могут привести к блокировке процессора. Если это все же произойдет, извлеките провод питания из розетки, подождите не менее пяти секунд, затем вновь вставьте вилку.
- \* Компания не несет ответственности за ущерб (например, стоимость проката CD), вызванный неудачным выполнением записи из-за неисправности устройства. Перед записью важных данных убедитесь, что материал будет записан должным образом.

### Если в работе AV-ресивера наблюдаются сбои 136

#### Попробуйте перезапустить устройство 136

#### Перезагрузка ресивера (восстановление стандартных настроек ресивера) 137

### Устранение неисправностей 138

#### ■ Электропитание 138

#### ■ Звук 138

#### ■ О режимах прослушивания 140

#### ■ Видео 141

#### ■ Синхронное управление 141

#### ■ Тюнер 142

#### ■ Функции BLUETOOTH 142

#### ■ Сетевые функции 143

#### ■ USB-накопитель 144

#### ■ Беспроводная локальная сеть 144

#### ■ Функции зоны B 145

#### ■ Многозонное воспроизведение 145

#### ■ Пульт дистанционного управления 145

#### ■ Дисплей 145

#### ■ Прочее 145

## Если в работе AV-ресивера наблюдаются сбои

### ❑ Попробуйте перезапустить устройство

Перезагрузка может помочь решению проблемы. Переключив ресивер в режим ожидания, нажмите и 5 секунд удерживайте нажатой кнопку CD STANDBY/ON, чтобы перезапустить устройство. (Настройки устройства сохраняются). Если после перезапуска проблема не устраняется, отсоедините и снова подключите шнуры питания или кабель HDMI ресивера и подключенных устройств.

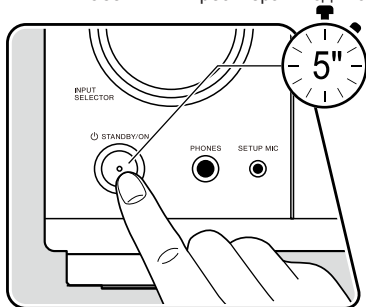



## ❑ Перезагрузка ресивера (восстановление стандартных настроек ресивера)

Если перезапуск не решает проблему, восстановите заводские настройки. Это может помочь решению проблемы. После сброса настроек будут восстановлены значения по умолчанию. Прежде, чем выполнять следующие операции, запишите свои настройки, чтобы потом можно было восстановить их.

1. Удерживая нажатой кнопку ZONE 2-CONTROL на панели управления включенного ресивера, нажмите кнопку  $\odot$  STANDBY/ON.
2. На дисплей выводится сообщение «Clear» [Восстановлено], ресивер вернется в режим ожидания. Не извлекайте вилку провода питания из розетки, пока не погаснет индикация «Clear». Чтобы перезагрузить пульт дистанционного управления, нажав и удерживая MODE, нажмите CLEAR и удерживайте 3 секунды.

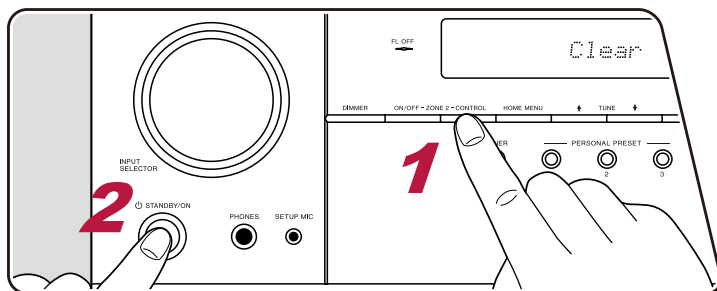

## Устранение неисправностей

### ■ Электропитание

#### ❑ При включении питания на дисплее появляется сообщение «AMP Diag Mode» [Режим диагностирования].

- Возможно, сработал контур защиты. Если при повторном включении питания устройство переходит в режим ожидания и на дисплее появляется сообщение «AMP Diag Mode», эта функция запускает диагностику надлежащего функционирования устройства и состояния кабельных соединений с АС. После завершения диагностики выводятся следующие сообщения.



CH SP WIRE	Если после появления на дисплее «CH SP WIRE» аппарат возвращается в нормальное состояние “включено”, возможно, произошло короткое замыкание акустических кабелей. Переведите устройство в режим ожидания и выполните подключение АС снова. Снимите виниловую оболочку с концов кабеля и скрутите оголенные провода, чтобы отдельные жилы не торчали из клемм.
NG: *****	Если устройство перестало работать после появления на дисплее сообщения «NG», немедленно перейдите в режим ожидания и извлеките вилку из розетки. Возможно, устройство неисправно. Обратитесь в сервисный центр.

#### ❑ Устройство самопроизвольно выключается

- Ресивер автоматически переходит в режим ожидания, если в главном меню задана настройка «System Setup» [Системные настройки] – «Hardware» [Оборудование] – «Power Management» [Управление питанием] – «Auto Standby» [Автоматический переход в режим ожидания]. (→ [стр. 115](#))
- Возможно, из-за аномального повышения температуры аппарата сработала схема защиты. В этом случае питание будет отключаться каждый раз при попытке включения. Обеспечьте достаточно свободное пространство вокруг устройства для нормальной вентиляции. Дождитесь, пока температура устройства не понизится. Затем снова включите питание.

**ПРЕДУПРЕЖДЕНИЕ:** если при работе аппарата появится дым, запах или аномальный шум, немедленно выньте вилку шнура питания из розетки электросети и обратитесь по месту приобретения аппарата или в службу поддержки нашей компании.

### ■ Звук

- Убедитесь в том, что микрофон для настройки АС больше не подсоединен к ресиверу.
- Проверьте правильность кабельного соединения между выходным разъемом устройства-источника сигналов и входным разъемом ресивера.
- Убедитесь, что ни один из соединительных кабелей не пережат, не перекручен и не поврежден.
- Если на дисплее мигает индикатор , нажатием кнопки  на пульте ДУ отмените отключение звука.
- Если в гнездо PHONES включены наушники, акустические системы не воспроизводят звук.
- Если в меню настроек для пункта «System Setup» [Системные настройки] – «Source» [Источник] – «Audio Select» [Выбор формата аудиосигнала] – «Fixed PCM» [Фиксированный PCM] задана настройка «On» [Включено], никакие другие аудиосигналы, кроме PCM не будут воспроизводиться. Измените установку на «Off» [Выключено].

Если после выполнения перечисленных выше операций проблема не решена, проверьте следующее:

## ❑ Нет звука от телевизора

- С помощью селектора входов AV-ресивера выберите вход, к которому подключен телевизор.
- Если телевизор не поддерживает функцию ARC, используйте для его подключения к ресиверу два кабеля – HDMI и цифровой оптический (или аналоговый аудио-кабель). (→ [стр. 40](#))

## ❑ Нет звука от подключенного проигрывателя

- С помощью селектора входов AV-ресивера выберите вход, к которому подключен проигрыватель.
- Проверьте настройки цифрового аудиовыхода на подключенном устройстве. На некоторых игровых приставках, которые поддерживают DVD, стандартная настройка по умолчанию отключает аудиовыход.
- Для некоторых дисков DVD-Video нужно выбирать формат выходного аудиосигнала в меню.

## ❑ Одна из АС не воспроизводит звук

- Убедитесь в том, что кабели этой АС подключены с правильной полярностью (+/-), а оголенные провода кабелей не касаются металлических деталей клемм.
- Убедитесь в отсутствии короткого замыкания кабелей акустических систем.
- Проверьте правильность подключения АС, сверяясь с разделом «Подключение акустических систем» (→ [стр. 26](#)). Настройки системы соединений акустических систем должны быть сделаны в пункте «Speaker Setup» меню Initial Setup. Сверяйтесь с разделом «Первоначальная настройка с помощью мастера автоматической подготовки к эксплуатации» (→ [стр. 132](#)).
- АС могут воспроизводить недостаточно громкий звук – это зависит от входного сигнала и режима прослушивания. Выберите другой режим прослушивания для восстановления нормального звука.
- Если в вашей аудиосистеме имеются тыловые АС пространственного звучания, обязательно установите также и боковые АС пространственного звучания.
- При подключении АС по 2-усилительной схеме Bi-Amp возможно максимум 5.1-канальное воспроизведение. Обязательно удалите перемычки с клемм АС в случае подключения по схеме двухполосного усиления. (→ [стр. 26](#))

## ❑ Сабуфер не воспроизводит звук

Если для фронтальных АС задано значение «Large» [Большие], то в 2-канальном режиме нижние частоты будут воспроизводиться именно ими, а не сабуфером. Если вы предпочитаете, чтобы нижние частоты воспроизводились через сабуфер, задайте одну из следующих настроек.

1. Установите вариант «Small» в параметрах фронтальных АС.  
В результате нижние частоты будут выводиться на сабуфер. Мы не рекомендуем этого делать, если ваши фронтальные АС имеют хороший бас
  2. Переключите параметр «Double Bass» [Двойной бас] на значение «On» [Вкл].  
В результате нижние частоты будут воспроизводиться и фронтальными АС, и сабуфером. Из-за этого бас может показаться слишком тяжеловесным. В этом случае выполните действия п. 1.
- Сведения об этой настройке смотрите в пункте меню «System Setup» – «Speaker» – «Crossover» [Разделительный фильтр].
  - Если входные сигналы не содержат звуковых элементов для сабуфера (канал LFE), то сабуфер может не воспроизводить звук. (→ [стр. 107](#))

## ❑ Слышны шумовые помехи

- Использование кабельных стяжек для связывания в пучок акустических кабелей с проводами питания, кабелями АС и др. может ухудшить качество звука. Не связывайте провода.
- Возможно, имеют место электромагнитные наводки на аналоговый аудиокабель. Попробуйте изменить расположение кабелей.

### Не прослушивается начало аудиосигнала, поступающего на вход HDMI IN.

- Поскольку для идентификации формата HDMI-сигнала требуется больше времени, чем для других цифровых аудиосигналов, звук на выходе появляется с задержкой.

### Уровень громкости внезапно снижается

- Если температура ресивера в течение длительного периода превышает определенный уровень, громкость автоматически снижается для защиты электронных схем.

### Уровень громкости внезапно изменяется

- Громкость зоны А восстанавливается до настроек по умолчанию, если разъем ZONE 2 включен, а зона В тем временем установлена на «On (B)».

## О режимах прослушивания

- Чтобы получать удовольствие от воспроизведения цифрового пространственного звука, например, формата Dolby Digital, соединения следует выполнять с помощью кабеля HDMI, цифрового коаксиального или оптического кабеля. В качестве аудиовыхода на подключенном проигрывателе дисков Blu-ray или ином устройстве должен быть выбран потоковый выход (Bitstream).
- Для проверки формата входного сигнала последовательными нажатиями кнопки **i** на пульте ДУ переключитесь на соответствующую информацию на дисплее ресивера.

Если после выполнения перечисленных выше операций проблема не решена, проверьте следующее:

### Невозможно выбрать желаемый режим прослушивания

- В зависимости от статуса подключения АС некоторые режимы прослушивания будут недоступны.  
См. «Конфигурация каналов и выбор режимов прослушивания» (→ [стр. 86](#)) или «Форматы входного сигнала и выбор режимов прослушивания» (→ [стр. 94](#)).

### Не воспроизводится звук в форматах Dolby TrueHD, Dolby Atmos и DTS-HD Master Audio.

Если в формате источника корректный вывод сигналов Dolby TrueHD, Dolby Atmos или DTS-HD Master Audio невозможен, тогда в настройках подключенного Blu-ray плеера или другого компонента установите значение «Off» для параметра «BD video supplementary sound» [Дополнительная фонограмма диска Blu-ray] (также может называться «ge-encode», «secondary sound», «video additional audio»). После изменения настроек переключите этот режим прослушивания на каждый из источников и проверьте.

### О сигналах DTS

- При резком переключении с DTS на PCM, воспроизведение может начаться с задержкой. В этом случае остановите воспроизведение не менее, чем на 3 секунды. Затем включите снова. Теперь воспроизведение должно работать нормально.
- На некоторых CD и LD-плеерах воспроизведение сигналов формата DTS может оказаться некорректным, даже если плеер подключен к ресиверу цифровым кабелем. Если сигнал DTS был как-либо обработан (изменен выходной уровень, преобразована частота дискретизации или изменена частотная характеристика), ресивер не распознает в нем оригинальный сигнал DTS, и при воспроизведении может возникать шум.
- Во время воспроизведения DTS-совместимого диска может возникать кратковременный шум при обращении к функции паузы или пропуска треков на плеере. Это не является неисправностью.

## ■ Видео

- Проверьте правильность кабельного соединения между выходным разъемом устройства-источника сигналов и входным разъемом ресивера.
  - Убедитесь, что ни один из соединительных кабелей не пережат, не перекручен и не поврежден.
  - Если изображение на экране телевизора нечеткое и размытое, это может быть вызвано наводками от соединительных кабелей или провода питания. В этом случае необходимо увеличить расстояние между антенным кабелем и соединительными кабелями AV-ресивера.
  - Убедитесь, что включение входного экрана осуществляется нормально как на мониторе, так и на телевизоре.
- Если после выполнения приведенных выше операций проблема не решена, проверьте следующее:

### □ Отсутствует изображение.

- С помощью селектора входов AV-ресивера выберите вход, к которому подключен проигрыватель.

### □ Отсутствует изображение при подключении воспроизводящего устройства к входу HDMI.

- Для просмотра на экране телевизора видеоизображения с плеера включите в главное меню AV-ресивера параметр «System Setup» [Системные настройки] – «Hardware» [Оборудование] – «HDMI» – «HDMI Standby Through» [Режим HDMI Standby Through], пока ресивер находится в режиме ожидания. Подробнее о функции HDMI Standby Through см. в описании настройки «System Setup» – «Hardware» – «HDMI».
- Чтобы вывести видеосигнал на телевизор, подключенный к разъему HDMI OUT SUB, нажмите кнопку  пульта ДУ. При этом отобразится меню «AV Adjust». Выберите «Other» – «HDMI Out», либо нажмите кнопку HDMI MAIN/SUB. Выберите выход HDMI OUT, который будет использоваться для вывода сигнала.
- Если при подаче сигнала на вход HDMI IN изображение отсутствует, на дисплее головного устройства может появляться сообщение «Resolution Error» [Ошибка разрешения]. Это означает, что телевизор не поддерживает разрешение видеосигнала с этого проигрывателя. Измените настройки проигрывателя.
- Надежная работа с адаптером HDMI-DVI не гарантируется. Кроме того, не гарантируется совместимость с видеосигналом компьютера (→ [стр. 114](#))

### □ Изображение на экране мигает

- Возможно, разрешение проигрывателя несовместимо с разрешением телевизора. Если вы подключили проигрыватель к AV-ресиверу с помощью HDMI-кабеля, попробуйте изменить на проигрывателе разрешение выходного сигнала. Это можно исправить также изменением разрешения экрана телевизора.

### □ Видеоряд и фонограмма не синхронизированы

- В зависимости от настроек телевизора и условий соединения видеоизображение может «отставать» от звука. Изображение может отставать от звука в зависимости от настроек и формата соединения с телевизором. Для устранения проблемы нажмите кнопку  на пульте ДУ и отрегулируйте настройку «Other» – «Sound Delay» [Синхронизация звука] в меню «AV Adjust». (→ [стр. 129](#))

## ■ Синхронное управление

### □ Синхронное управление по каналу HDMI управление не работает с CEC-совместимыми устройствами, например, с телевизором.

- В главном меню AV-ресивера для настройки «System Setup» – «Hardware» – «HDMI» – «HDMI CEC» установите значение «On» [Вкл.].
- Также необходимо настроить синхронное управление по каналу HDMI на CEC-совместимом устройстве. См. руководство по эксплуатации.
- При подключении к разъемам HDMI IN проигрывателя или рекордера фирмы Sharp установите для параметра «System Setup» [Системные настройки] – «Hardware» [Оборудование] – «HDMI» – «HDMI Standby Through» значение «Auto» [Автоматически]. (→ [стр. 113](#))

## ■ Tuner [Тюнер]

### □ Слабый прием или значительный шум

- Еще раз проверьте подключение антенны.
- Переместите антенну подальше от кабеля AC или провода питания.
- Переставьте AV-ресивер подальше от телевизора или компьютера.
- Проходящие поблизости автомобили или пролетающие самолеты могут создавать электромагнитные помехи.
- Если радиоволны блокируются бетонными стенами и иными препятствиями, прием радиопередач может быть плохим.
- Измените режим приема на монофонический. (→ [стр. 71](#)).
- Работа пульта ДУ во время приема в диапазоне AM может создавать шумовые помехи.
- Прием передач в диапазоне FM улучшится, если воспользоваться настенным разъемом для TV-антенны.

(→ [стр. 45](#))

### □ Функции BLUETOOTH

- Отсоедините и снова подсоедините шнур питания аппарата или выключите и снова включите BLUETOOTH-совместимое устройство. Перезапуск BLUETOOTH-устройства может устранить проблему.
- BLUETOOTH-совместимые устройства должны поддерживать профиль A2DP.
- При наличии интерференции радиоволн использование данного аппарата может оказаться неприемлемым вблизи такого устройства, как, например, микроволновая печь или беспроводной телефон, работающий на радиочастотах в диапазоне 2.4 ГГц.
- Наличие вблизи аппарата металлического предмета может ухудшать распространение радиоволн, из-за чего установление BLUETOOTH-соединения может оказаться невозможным.

Если после выполнения приведенных выше операций проблема так и не решена, проверьте следующее:

### □ Не удается установить соединение с данным аппаратом

- Проверьте, включена ли функция BLUETOOTH на BLUETOOTH-совместимом устройстве.

(→ [стр. 27](#))

### □ Ресивер не воспроизводит музыку даже после успешной установки соединения BLUETOOTH

- Если на BLUETOOTH-совместимом устройстве установлен низкий уровень громкости, звук можно не услышать. Увеличьте громкость на Bluetooth-совместимом устройстве.
- На некоторых BLUETOOTH-совместимых устройствах имеется переключатель Send/Receive [Передача/Прием]. Выберите режим Send [Передача].
- В зависимости от технических характеристик BLUETOOTH-совместимого устройства воспроизведение музыки на данном аппарате может оказаться невозможным.

### □ Звук прерывается

- Возможно, есть та или иная проблема с BLUETOOTH-совместимым устройством. Информацию можно найти на веб-странице. Низкое качество звука после соединения с BLUETOOTH-совместимым устройством
- Слабый прием BLUETOOTH-сигнала. Переместите BLUETOOTH-совместимое устройство ближе к AV-ресиверу или уберите препятствия, находящиеся между этим устройством и ресивером.

## ■ Сетевые функции

- Если вы не можете выбрать тот или иной сетевой сервис, запустите сетевую функцию. Запуск функции может занять около одной минуты.
- Мигание индикатора «NET» означает неправильное подключение AV-ресивера к локальной сети.
- Отключите и снова подключите к розеткам провода питания ресивера и маршрутизатора или перезапустите маршрутизатор.
- Если маршрутизатор беспроводной сети не отображается в списке точек доступа, возможно, в его настройках предусмотрено скрытие идентификатора SSID или не активна функция подключения ANY. Измените настройки и попробуйте снова.

Если после выполнения приведенных выше операций проблема не решена, проверьте следующее:

### □ Нет доступа к Интернет-радио

- Если провайдер прекратил обслуживание того или иного сервиса, этот сервис будет недоступен.
- Убедитесь, что модем и маршрутизатор должным образом подключены.
- Убедитесь, что порт ЛВС маршрутизатора сети правильно соединен с AV-ресивером.
- Проверьте, возможно ли соединение других устройств с Интернетом. Если соединение невозможно, выключите все подключенные к сети компоненты, подождите немного и включите их снова.
- Если недоступна только определенная радиостанция, проверьте, правильно ли указан ее зарегистрированный URL, и поддерживается ли ресивером формат, в котором вещает радиостанция.
- Возможно, необходима настройка прокси-сервера, если того требует ваш Интернет-провайдер.
- Убедитесь, что данный маршрутизатор и модем поддерживаются вашим Интернет-провайдером.

### □ Нет доступа к сетевому серверу

- Ресивер должен быть подключен к тому же маршрутизатору, что и сетевой сервер.
- Эта модель ресивера поддерживает сетевые серверы Windows Media® Player 11 и 12, а также сетевые хранилища, совместимые с функцией домашней сети.
- Windows Media® Player может потребовать дополнительных настроек. См. раздел «Воспроизведение файлов, хранящихся в памяти ПК и в сетевом хранилище данных (музыкальном сервере)»
- Если вы используете компьютер, следует иметь в виду, что ресивер воспроизводит только музыкальные файлы, зарегистрированные в библиотеке Windows Media® Player. (→ [стр. 60](#))

### □ Прерывается звук при воспроизведении музыкальных файлов с сетевого сервера

- Проверьте, соответствует ли сетевой сервер рабочим требованиям.
- Если сетевым сервером служит компьютер, попробуйте закрыть все работающие приложения, кроме ПО сервера (например, Windows Media® Player 12 и др.).
- Воспроизведение может прерываться, когда компьютер выполняет копирование или загрузку больших файлов.

## ■ USB-накопитель

### □ USB-накопитель не распознается

Проверьте, правильно ли подключен USB-накопитель или кабель USB к порту USB ресивера.

- Отключите USB-накопитель от ресивера, а затем подключите снова.
- Работа жесткого диска, который получает электропитание от порта USB AV-ресивера, не гарантируется.
- В зависимости от типа контента, нормальное воспроизведение не гарантируется. Проверьте типы поддерживаемых форматов.
- Работа с USB-накопителями, оснащенными функциями защиты, не гарантируется.

(→ [стр. 57](#))

## ■ Беспроводная локальная сеть

- Отключите и снова подключите провода питания ресивера и маршрутизатора беспроводной локальной сети, проверьте, включено ли электропитание маршрутизатора беспроводной ЛВС, или перезапустите маршрутизатор.

Если после выполнения приведенных выше операций проблема так и не решена, проверьте следующее:

### □ Нет доступа к беспроводной ЛВС

- Возможно, на маршрутизаторе задан режим ручной настройки (Manual). Замените значение этой настройки на «Auto».
- Попробуйте воспользоваться режимом ручной настройки. Это может помочь в установке соединения.
- Если в настройках маршрутизатора беспроводной ЛВС задан режим «невидимости» (скрывается ключ SSID) или если отключено соединение ANY, то SSID не отображается. Измените настройки и попробуйте снова.
- Проверьте правильность настроек SSID и шифрования (WEP и др.) Согласуйте настройки сети с настройками ресивера.
- Соединение с точкой доступа, SSID-идентификатор которой включает многобайтные символы, не поддерживается. Используйте в имени SSID маршрутизатора LAN только однобайтные буквенно-цифровые символы и попробуйте снова.

### □ Установлено соединение с использованием не того идентификатора SSID, который вы выбрали

- Некоторые точки доступа позволяют назначать несколько SSID-идентификаторов одному устройству. Если вы воспользуетесь кнопкой автоматической настройки на таком маршрутизаторе, может быть установлено соединение с использованием другого идентификатора SSID, а не того, который вам нужен. В этом случае установите соединение, воспользовавшись паролем.

### □ Воспроизведение прерывается или нет обмена данными

- Прием радиосигналов может оказаться невозможным из-за плохих условий прохождения радиоволн. Сократите расстояние до маршрутизатора беспроводной сети или устраните возможные препятствия, чтобы улучшить проходимость сигнала, и попробуйте еще раз. Переместите ресивер подальше от микроволновых печей или от других точек доступа. Маршрутизатор беспроводной LAN и ресивер рекомендуется размещать в одной комнате.
- Если рядом с ресивером находится металлический объект, соединение с беспроводной LAN может быть затруднено, так как металл влияет на радиоволны.
- Если рядом с AV-ресивером используются другие устройства беспроводной ЛВС, то воспроизведение может прерываться, а обмен данными может быть затруднен. Вы можете избежать этих проблем, сменив канал маршрутизатора беспроводной LAN. Указания по смене каналов см. в руководстве по эксплуатации, маршрутизатора беспроводной ЛВС.
- Беспроводная локальная сеть имеет недостаточную пропускную способность. Используйте проводное соединение с LAN.



## ■ **Функции зоны В**

### **Невозможно вывести аудиосигнал в зону В**

- Для вывод аудиосигнала в зону В укажите зону назначения – “ZONE A+B” или “ZONE B”.

(→ [стр. 77](#))

## ■ **Многозонная функция**

### **Невозможно подавать на выход ZONE аудиосигналы внешних AV-компонентов**

- Для вывода аудиосигнала с AV-компонента в Зону 2 подключите AV-компонент к входу HDMI IN1, IN2 или IN3. Если на AV-компоненте нет разъема HDMI, подключите его с помощью цифрового оптического или коаксиального кабеля, либо аналогового аудиокабеля. С AV-компонентов, подключенных к ресиверу, в Зоне 2 производится только аналоговый или 2-канальный аудиосигнал формата PCM. Если AV-компонент подключен к ресиверу при помощи HDMI, цифрового оптического или коаксиального кабеля, преобразуйте выходной сигнал AV-компонента в формат PCM.
- Если видео- и аудиосигнал, поданный на вход HDMI выводятся в Зону 2, установите для параметра «Input/Output Assign» – «TV Out/OSD» – «Zone 2 HDMI» (→ [стр. 103](#)) в системном меню значение «Use» (Использовать).

### **Прочее**

- Воспроизведение аудиосигналов форматов DSD в отдельных зонах невозможно, если эти сигналы подаются на вход NET или USB.

## ■ **Пульт дистанционного управления**

- Убедитесь, что при установке элементов питания была соблюдена правильная полярность
- Установите новые элементы питания. Не используйте одновременно новые и старые элементы питания, а также элементы различных типов
- Позаботьтесь о том, чтобы ресивер не подвергался воздействию прямых солнечных лучей или света люминесцентных ламп инверторного типа. При необходимости измените местоположение AV-ресивера.
- Если ресивер установлен в аппаратной стойке со стеклянными тонированными или непрозрачными дверцами, надежная работа пульта ДУ может быть нарушена.

## ■ **Дисплей**

### **Дисплей не светится**

- Если работает функция Dimmer, яркость дисплея можно регулировать или отключать вовсе. Нажатиями кнопки DIMMER измените уровень яркости дисплея. (стр11)

## ■ **Прочее**

### **Работающий аппарат издает странный шум**

- Если вы подключили другое устройство к той же розетке электросети, что и ресивер, под воздействием этого устройства может возникать аномальный шум. Если проблема решается подключением устройства к другой розетке, используйте первую розетку только для питания ресивера.

❑ **При выполнении полной автоматической калибровки MCACC отображается сообщение «Noise Error» [Ошибка из-за шума]**

- Это может быть вызвано неисправностью акустических систем. Проверьте соединения с АС.

❑ **Результаты измерений системы Full Auto MCACC показывают расстояния до АС, которые отличаются от фактических**

- В зависимости от используемых вами АС, в результатах измерений возможны некоторые ошибки. В этом случае задайте установки в пункте «System Setup» [Настройка системы]- «Speaker» [АС] – «Distance» [Расстояние]. (→ [стр. 108](#))

❑ **Функция DRC не работает**

- Убедитесь, что исходный материал представлен в формате Dolby Digital, Dolby Digital Plus, Dolby TrueHD или DTS.

## Экономия электроэнергии в режиме ожидания

Если следующие функции включены, потребление электроэнергии в режиме ожидания повышается. Чтобы снизить потребление электроэнергии в режиме ожидания, проверьте настройки и отключите все функции.

- HDMI CEC (→ [стр. 113](#))
- HDMI Standby Through (→ [стр. 114](#))
- USB Power Out at Standby [Питание USB в режиме ожидания] (→ [стр. 115](#))
- Network Standby (→ [стр. 115](#))
- Bluetooth Wakeup (→ [стр. 116](#))

## Об интерфейсе HDMI

### Совместимые функции

HDMI (Интерфейс для мультимедиа высокой четкости) – это цифровой стандарт для подключения телевизоров, проекторов, проигрывателей Blu-ray/DVD, тюнеров цифрового вещания и других компонентов. Ранее для соединения AV-компонентов требовалось несколько отдельных видео- и аудиокабелей. В стандарте HDMI по одному кабелю передаются сигналы управления, цифровые аудио- и видеосигналы (двухканальный сигнал PCM, многоканальные цифровые аудиосигналы и многоканальные сигналы PCM).

HDMI с функцией CEC:

При подключении устройства с поддержкой стандарта HDMI CEC кабелем HDMI доступны различные операции управления. Эта функция позволяет управлять этими устройствами, например, переключать входы и устанавливать синхронизацию с проигрывателем, регулировать громкость ресивера с помощью ПДУ телевизора, задавать автоматический переход ресивера в режим ожидания при выключении телевизора.

Ресивер обеспечивает синхронизацию с устройствами, которые соответствуют стандарту CEC. Синхронное управление не гарантируется всегда и на всех устройствах с поддержкой CEC.

Чтобы функции управления работали корректно, не превышайте допустимое для подключения количество CEC-совместимых устройств.

- Проигрыватели дисков Blu-ray/DVD: до 3 устройств.
- Рекордеры дисков Blu-ray/DVD: до 3 устройств.
- Тюнеры кабельного ТВ, цифровые эфирные и спутниковые радиотюнеры: до 4 устройств.

Работоспособность подтверждена на следующих устройствах: (По состоянию на январь 2019) Телевизоры марки Toshiba и Sharp; проигрыватели и рекордеры Toshiba и Sharp (при использовании с телевизором марки Sharp)

ARC (Возвратный аудиоканал):

После подключения телевизора, поддерживающего функцию ARC, единственным кабелем HDMI вы можете не только выводить звук и изображение с ресивера на телевизор, но также и выводить звук с телевизора на ресивер.

HDMI Standby Through [HDMI в режиме ожидания]:

Даже если ресивер находится в режиме ожидания, входные сигналы от AV-компонентов передаются на телевизор.

Deep Color:

При подключении устройств, поддерживающих функцию Deep Color, поступающие с них видеосигналы могут воспроизводиться на телевизоре с еще большим цветовым диапазоном.

x.v.Color™:

Эта технология обеспечивает еще более реалистичные цвета за счет расширения цветовой гаммы.

3D:

Поддерживается передача 3D-видеосигнала от AV-компонентов на телевизор.

4K:

Данная модель поддерживает видеосигналы формата 4K (3840×2160p) и 4K SMPTE (4096×2160p).

Lip Sync [Синхронизация изображения и звука]:

При использовании телевизора с поддержкой HDMI LipSync эта функция автоматически устраняет задержку между воспроизведением видео- и аудиосигнала.

Защита авторских прав:

AV-ресивер поддерживает версии 1.4 и 2.2 HDCP (защита широкополосного цифрового содержимого) – системы защиты авторских прав на цифровой видеоконтент. Другие устройства, подключенные к AV-ресиверу, также должны поддерживать стандарты HDCP.

## Поддерживаемые аудиоформаты

2-канальная линейная PCM:

32 кГц, 44,1 кГц, 48 кГц, 88,2 кГц, 96 кГц, 176,4 кГц, 192 кГц, 16/20/24 бит

Многоканальная линейная PCM:

Максимальная конфигурация – 7.1 каналов, 32 кГц, 44,1 кГц, 48 кГц, 88,2 кГц, 96 кГц, 176,4 кГц, 192 кГц, 16/20/24 бит

Битовый поток:

Dolby Atmos, Dolby Digital, Dolby Digital Plus, Dolby TrueHD, DTS, DTS: X, DTS-HD High Resolution Audio, DTS-HD Master Audio, DTS 96/24, DTS-ES, DTS Express

DSD:

Поддерживаемые частоты дискретизации: 2.8 МГц

Используемый проигрыватель Blu-ray/DVD должен также поддерживать вывод по каналу HDMI указанных выше аудиоформатов.

## Поддерживаемое разрешение:

HDMI IN1 – IN6:

- Технология защиты авторских прав: HDCP1.4/HDCP2.2
- Цветовое пространство (глубина цвета):
  - 720×480i 60 Гц, 720×576i 50 Гц, 720×480p 60 Гц, 720×576p 50 Гц, 1920×1080i 50/60 Гц, 1280×720p 24/25/30/50/60 Гц, 1680×720p 24/25/30/50/60 Гц, 1920×1080p 24/25/30/50/60 Гц, 2560×1080p 24/25/30/50/60 Гц, 4K (3840×2160p) 24/25/30 Гц, 4K SMPTE (4096×2160p) 24/25/30 Гц: RGB/YCbCr 4:4:4 (8/10/12 бит), YCbCr 4:2:2 (12 бит)
  - 4K (3840×2160p) 50/60 Гц, 4K SMPTE (4096×2160p) 50/60 Гц: RGB/YCbCr 4:4:4 (8 бит), YCbCr 4:2:2 (12 бит), YCbCr 4:2:0 (8/10/12 бит)

## Технические характеристики

### ■ Секция усилителя

Номинальная выходная мощность (по методике FTC) (модели для Северной Америки)

нагрузка 8 Ом, 2 нагруженных канала в диапазоне частот 20 Гц–20 кГц, минимальная мощность (RMS) 80 Вт на канал, общие гармонические искажения не более 0,08% от 250 мВт до номинальной выходной мощности.

Номинальная выходная мощность на канал (стандарт IEC) (модели для остальных стран):

7 каналов x 135 Вт на нагрузке 6 Ом, 1 кГц, 1 нагруженный канал, КНИ 1% (модели для стран Северной Америки)

165 Вт на нагрузке 6 Ом, 1 кГц, 1 нагруженный канал, КНИ 10% (IEC)

7 каналов x 160 Вт на нагрузке 6 Ом, 1 кГц, 1 нагруженный канал, КНИ 10% (модели для стран Европы) (JEITA)

7 каналов x 160 Вт на нагрузке 6 Ом, 1 кГц, 1 нагруженный канал, КНИ 10% (модели для Австралии и стран Азии)

Динамическая мощность (\*)

\* IEC60268 – краткосрочная максимальная выходная мощность 160 Вт (3 Ом, фронтальный)

125 Вт (4 Ом, фронт)

85 Вт (8 Ом, фронтальный)

КНИ+Ш

0,08% (20–20 000 Гц, на мощности 50%)

Входная чувствительность и импеданс 200 мВ/47 аОм (LINE (RCA))

3,5 мВ/47 кОм (PHONO MM)

Ном. выход и импеданс RCA 1 В/470 Ом (SUBWOOFER PRE OUT)

200 мВ/2,3 кОм (линейный выход зоны В)

Напряжение при максимальном уровне входного сигнала звукоснимателя

70 мВ (MM 1 кГц 0,5%)

Диапазон воспроизводимых частот

10 Гц – 100 кГц/+1 дБ, –3 дБ (режим Direct/Pure Direct)

Параметры регулировки тембра ±10 дБ, 20 Гц (НЧ)

±10 дБ, 20 кГц (ВЧ)

Отношение сигнал/шум

106 дБ (IHF A-взвеш., LINE IN, вых. на АС)

80 дБ (IHF A-взвеш., PHONO IN, вых. на АС)

Импеданс АС

4–16 Ом (стандарт)

8–16 Ом (двухкабельное подключение)

Номинальная выходная мощность на наушники

80 мВт + 80 мВт (32 Ом, 1 кГц, 10% КНИ)

Поддерживаемое сопротивление наушников

8–600 Ом

Диапазон воспроизводимых частот наушников

10 Гц – 100 кГц

### ■ Секция тюнера

Диапазон принимаемых частот FM

87,5–107,9 МГц (модели для стран Северной Америки)

87,5 МГц – 108,0 МГц, RDS (др. страны)

Номинальная чувствительность, 50 дБ (FM моно)

1,0 мкВ, 11,2 дБф (IHF, 75 Ω)

Диапазон принимаемых частот AM

530–1710 кГц (Сев. Америка) 522/530–1611/1710 кГц (прочие страны)

Количество предварительных настроек

40

### ■ Сетевая секция

Порт Ethernet

10BASE-T/100BASE-TX

Беспроводная сеть LAN

Стандарт IEEE 802.11 a/b/g/n

(стандарт Wi-Fi®)

Диапазон 5/2,4 ГГц

## ■ Секция BLUETOOTH

### Система связи

Спецификация BLUETOOTH, версия 4.1+LE

### Диапазон частот

2,4 ГГц

### Метод модуляции

FHSS (распределенный спектр с «прыгающей» частотой)

### Совместимые профили BLUETOOTH

A2DP 1.2

AVRCP 1.3

### Поддерживаемые кодеки

SBC

AAC

### Диапазон передачи (A2DP)

20–20 000 Гц (частота дискретизации 44,1 кГц)

### Максимальная дальность связи

В зоне прямой видимости прибл. 15 м\*

\* Фактическая дальность зависит от таких факторов, как препятствия между устройствами, магнитные поля вокруг микроволновых печей, статическое электричество, беспроводные телефоны поблизости, а также от чувствительности приема, эффективности антенны, операционной системы, программного обеспечения.

## ■ Общие характеристики

### Параметры электропитания

120 В пер. тока, 60 Гц (модели для стран Северной Америки)

220–240 В перем. тока, 50/60 Гц (модели для других стран)

### Потребляемая мощность

460 Вт (модели для Северной Америки)

450 Вт (модели для стран других регионов)

0.15 Вт (полный режим ожидания)

1.8 Вт (сетевой режим ожидания, проводная сеть) (модели для стран Сев. Америки)

1.9 Вт (сетевой режим ожидания, проводная сеть) (модели для других регионов)

2 Вт (сетевой режим ожидания, беспроводная сеть)

1.7 Вт (режим активизации ресивера по каналу Bluetooth) (модели для стран Сев. Америки)

1.8 Вт (режим активизации ресивера по каналу Bluetooth) (модели для прочих регионов)

0.15 Вт (HDMI CEC)

2.1 Вт (Режим ожидания (ВСЁ ВКЛЮЧЕНО)) (модели для стран Сев. Америки)

2.3 Вт (Режим ожидания (ВСЕ ВКЛЮЧЕНО)) (модели для других регионов)

55 Вт (звук отключен)

6 Вт (Магистральный канал HDMI в режиме ожидания, модели для стран Сев. Америки)

6.1 Вт (HDMI в режиме ожидания, модели для других стран)

### Размеры (Ш×В×Г)

435 × 173 × 370,5 мм

17–1/8" × 6–13/16" × 14–9/16"

### Масса

9.4 кг (модели для стран Северной Америки)

9.6 кг (модели для других регионов)

### Максимальная РЧ-мощность, передаваемая в частотном диапазоне (диапазонах) (европейские модели)

2400 МГц – 2483,5 МГц (20 дБм (экв. мощн. изотропного излучения))

5150 МГц – 5350 МГц (22 дБм (экв. мощн. изотропного излучения))

5470 МГц – 5725 МГц (22 дБм (экв. мощн. изотропного излучения))

## ■ HDMI

### Вход

IN1 (BD/DVD), IN2 (GAME), IN3 (CBL/SAT), IN4 (STRM BOX), IN5, IN6

### Output

OUT MAIN (ARC), OUT ZONE 2/SUB

### Supported

Deep Color, x.v.Color™, Lip Sync, Audio Return Channel, 3D, 4K 60 Hz, CEC, Extended Colorimetry (sYCC601, Adobe RGB, Adobe YCC601), Content Type, HDR (HDR10, BT.2020, HLG), Dolby Vision

### Аудиоформаты

Dolby Atmos, Dolby TrueHD, Dolby Digital, Dolby Digital Plus, DTS, DTS: X, DTS-HD Master Audio, DTS-HD High Resolution Audio, DTS 96/24, DTS-ES, DTS-HD Express, DSD, PCM

### Версия HDCP

2.2

### Макс. разрешение видеосигнала

4K 60 Гц (YCbCr 4:4:4)

## ■ Поддерживаемое разрешение входного сигнала

Вход HDMI

4K, 1080p/24, 1080p, 1080i, 720p, 480p/576p

При подключении к телевизору выходной сигнал на разъеме HDMI OUT имеет такое же разрешение, что и входной. При использовании телевизора с поддержкой 4K видеосигналы формата HDMI 1080p также могут выводиться как 4K.

## ■ Аудиовходы

Цифровые

OPTICAL (TV)

COAXIAL (CD)

Аналоговые

BD/DVD, CBL/SAT, STRM BOX, CD, PHONO, AUX (передняя панель)

## ■ Аудиовыходы

Аналоговые

ZONE B LINE OUT

2 x SUBWOOFER PRE OUT

Выходы динамиков (модели для стран Сев. Америки)

FRONT L/R, CENTER, SURROUND L/R, HEIGHT L/R или SURROUND

BACK L/R или ZONE 2 FRONT L/R (для штекеров типа «банан»)

Выходы динамиков (остальные модели)

FRONT L/R, CENTER, SURROUND L/R, HEIGHT L/R or SURROUND BACK

L/R or ZONE 2 FRONT L/R

Phones

Разъем PHONES (на передней панели, Ø6,3 мм)

## ■ Прочее

Настроечный микрофон: 1 (на передней панели)

USB: 2 (версия 2.0, 5 В/500 мА)

Ethernet: 1

Технические характеристики и конструктивные особенности могут быть изменены без специального уведомления.

☐ → [Информация о лицензиях и товарных знаках](#)



*Pioneer*

SN 29403635\_EN

© 2019 Onkyo & Pioneer Corporation. Все права защищены.

Изложение политики конфиденциальности группы Onkyo вы найдете по адресу (<http://www.pioneer-audiovisual.com/privacy/>).  
«Pioneer» и «логотип МСАСС» являются товарными знаками корпорации Pioneer и используются по лицензии.

H1902-0