



marantz®

CD проигрыватель
HD-CD1

На одном листе бумаги можно распечатать несколько страниц руководства в формате PDF.

Руководство пользователя

Передняя панель

Дисплей

Задняя панель

Пульт ДУ

Предметный указатель



Комплект поставки	4
Установка батареек	5
Диапазон действия пульта ДУ	5
Отличительные особенности	6
Высокое качество звучания	6
Высокие эксплуатационные характеристики	6
Наименования и назначение составных частей	7
Передняя панель	7
Дисплей	9
Задняя панель	10
Пульт дистанционного управления	11

Подсоединения

Подключение к устройству с цифровыми аудио-разъемами	16
Соединение со стерео аудио усилителем	17
Подключение устройств с разъемами для пульта дистанционного управления	18
Подсоединение	18
Установка	18
Подключение таймера	19
Подключение кабеля питания	20

Воспроизведение

Основной режим работы	22
Включение питания	22
Регулировка яркости дисплея	22
Воспроизведение компакт-дисков	23
Воспроизведение компакт-дисков	23
Повторное воспроизведение A-B	25
Воспроизведение треков в заданном порядке (запрограммированное воспроизведение)	25
Пропуск нежелаемых дорожек (программа исключения из воспроизведения)	26
Перемотка дорожек назад для повторного прослушивания (быстрое повторное воспроизведение)	27
Переключение экрана (CD-TEXT)	28
Воспроизведение компакт-дисков с данными (файлы MP3, WMA и AAC)	29
Воспроизведение файлов	30



Установки

Карта меню	32
Управление меню	33
H/P AMP GAIN	34
Digital Out	34
Timer Play	35
Quick Replay	35
Auto Standby	35

Рекомендации

Рекомендации	37
Устранение неполадок	38

Приложение

Воспроизводимые носители	42
Диски	42
Файлы	42
Порядок воспроизведения музыкальных файлов	43
О дисках и файлах	44
Предупреждения по использованию носителей	45
Вставка диска	45
Правила ухода за носителями	46
Очистка дисков	46
Словарь терминов	47
Сведения о торговых марках	48
Технические характеристики	49
Предметный указатель	52



Благодарим за приобретение этого устройства Marantz.

Чтобы гарантировать его бесперебойную работу, пожалуйста, внимательно прочтите настоящее руководство пользователя, прежде чем приступить к эксплуатации изделия.

Ознакомившись с руководством, используйте его в дальнейшей работе с устройством.

Комплект поставки

Убедитесь в наличии следующих компонентов в комплекте поставки изделия.

 <p>Краткое руководство пользователя</p>	 <p>CD-ROM (Руководство пользователя)</p>	 <p>Правила техники безопасности</p>	 <p>Сетевой шнур</p>
 <p>Пульт дистанционного управления (RC003HD)</p>	 <p>Батарейки R03/AAA</p>	 <p>Коаксиальный цифровой кабель (черный)</p>	 <p>Кабель для разъема дистанционного управления (оранжевый)</p>



Установка батареек

- 1 Подвиньте заднюю крышку в направлении стрелки и снимите ее.

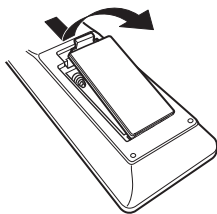

- 2 Вставьте две батареи в отсек для батарей надлежащим образом как показано.

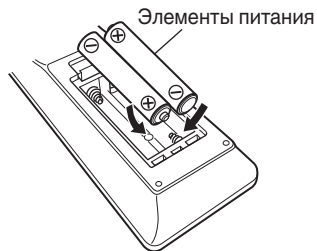

- 3 Вставьте заднюю крышку на место.

ПРИМЕЧАНИЕ

- Чтобы предотвратить ущерб или утечку жидкости из батареек:
 - Запрещается пользоваться новой батареей вместе со старой.
 - Запрещается пользоваться батарейками разных типов.
- Извлекайте батарейки из пульта ДУ при продолжительном перерыве в его использовании.
- В случае утечки жидкости из батареек тщательно вытрите жидкость в отсеке для батареек и вставьте новые батарейки.

Диапазон действия пульта ДУ

При управлении направляйте пульт ДУ на датчик ДУ.

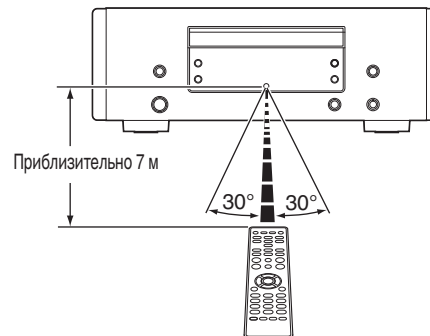

Отличительные особенности

Высокое качество звучания

- **Использование оригинальной схемы Marantz HDAM® SA2**
В устройстве используется схема HDAM® SA2, качество которой как высокоскоростного буферного усилителя было подтверждено в проигрывателях Super Audio CD и высокотехнологичных усилителях.
Наслаждайтесь высокой производительностью и качеством звука.
- **Встроенный усовершенствованный цифро-аналоговый преобразователь Cirrus Logic CS4398**
Цифро-аналоговый преобразователь – это основной компонент качественного аудио-сигнала в CD-проигрывателе. Цифро-аналоговый преобразователь Cirrus Logic CS4398, получивший признание за высокую четкость и используемый в других проигрывателях Super Audio CD компании Marantz, применен и в данном устройстве.
- **Высококачественная схема наушников**
Высококачественная схема наушников собрана на базе сверхскоростного буферного усилителя, чтобы обеспечить высокое качество воспроизведения звука поздней ночью и в любой другой ситуации.

Высокие эксплуатационные характеристики

- **Поддержка воспроизведения файлов формата MP3, WMA и AAC** (☞ стр. 29)
На данном CD-проигрывателе можно воспроизводить файлы форматов MP3, WMA и AAC, записанные на диски CD-R или CD-RW.
- **Функция выбора усиления**
Данное устройство оснащено функцией выбора усиления с тремя уровнями, которые можно переключать в соответствии с характеристиками подключенных наушников.
- **Функция быстрого повторного воспроизведения (только для компакт-дисков)** (☞ стр. 27)
Просто нажмите кнопку Q.REPLAY  на пульте дистанционного управления во время воспроизведения, при этом будет выполнена перемотка дорожки назад на установленное значение времени (диапазон настройки: 5 – 60 секунд), после чего воспроизведение продолжится с точки перемотки.
- **Отображение информации CD-TEXT**
CD-Text – это дополнение к существующему стандарту аудио CD, которое отображает текстовую информацию, например имя исполнителя, название альбома и композиций, содержащуюся на CD. Компакт-диски со следующими логотипами поддерживают эту функцию.
- **Большой 16-символьный / 2-строковый дисплей**
Текстовая информация появляется на большом дисплее во время воспроизведения MP3.



Наименования и назначение составных частей

Передняя панель

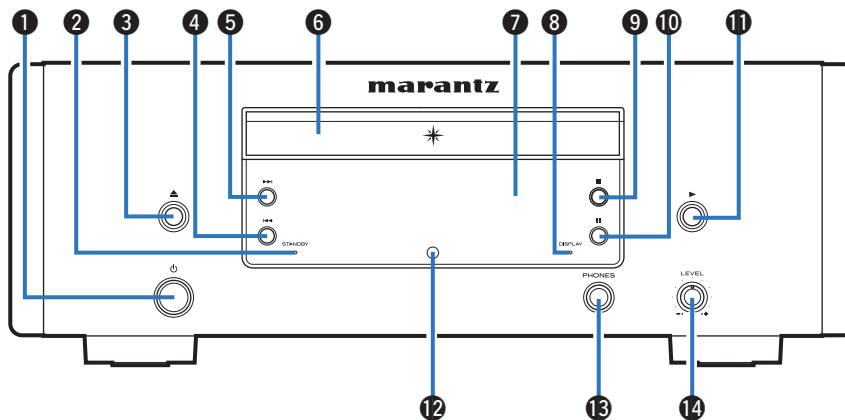

1 Кнопка управления питанием (⏻)

Используется для включения и выключения питания (режим ожидания). (☞ стр. 22)

2 Индикатор STANDBY

Цвет индикатора питания отражает текущий режим:

- Питание включено : Выключен
- Режим ожидания : Красный

3 Кнопка открытия и закрытия лотка для диска (⏏)

Открывает и закрывает лоток для диска. (☞ стр. 23)

4 Кнопка ускоренной перемотки назад/перемотки назад с пропуском (⏮)

Возврат к началу дорожки, которая воспроизводится в данный момент. Нажмите и удерживайте для перемотки дорожки назад.

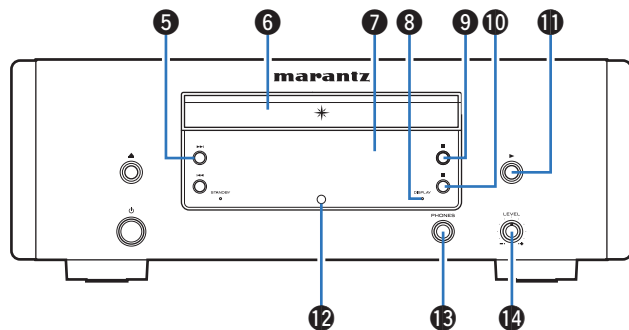

5 Кнопка ускоренной перемотки вперед/перемотки вперед с пропуском (▶▶▶)

Воспроизведение следующей дорожки. Нажмите и удерживайте для перемотки дорожки вперед.

6 Лоток для диска

Используется для загрузки диска. (☞ стр. 23)

7 Дисплей

Используется для отображения информации. (☞ стр. 9)

8 Индикатор DISPLAY

Горит, когда дисплей выключен. (☞ стр. 22)

9 Кнопка остановки (■)

Останавливает воспроизведение.

10 Кнопка паузы (||)

Приостановка воспроизведения.

11 Кнопка воспроизведения (▶)

Начнется воспроизведение.

12 Датчик пульта ДУ

Используется для приема сигналов от пульта дистанционного управления. (☞ стр. 5)

13 Штекер наушников (PHONES)

Используются для подключения наушников.

ПРИМЕЧАНИЕ

- Чтобы предотвратить ухудшение слуха, не следует слишком высоко поднимать уровень громкости при использовании наушников.

14 Ручка регулировки уровня громкости наушников (LEVEL)

Регулирует уровень громкости наушников.

Дисплей

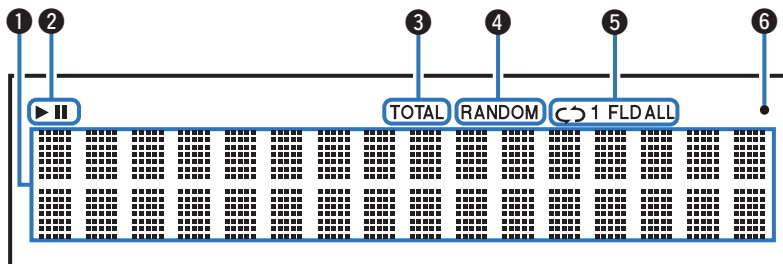

1 Информационный экран

Отображает различные сведения или истекшее время воспроизведения и прочую информацию, относящуюся к диску.

2 Индикаторы режима воспроизведения

▶ : Загорается во время воспроизведения.

|| : Загорается во время паузы.

3 Индикатор TOTAL

Загорается при отображении общего количества треков и общего время воспроизведения компакт-диска.

4 Индикатор RANDOM

Загорается при использовании режима случайного воспроизведения.

5 Индикаторы режима повтора

Отображает соответствующий режим повтора.

6 Индикатор приема сигналов с пульта ДУ

Загорается при приеме сигнала от пульта дистанционного управления.

Задняя панель

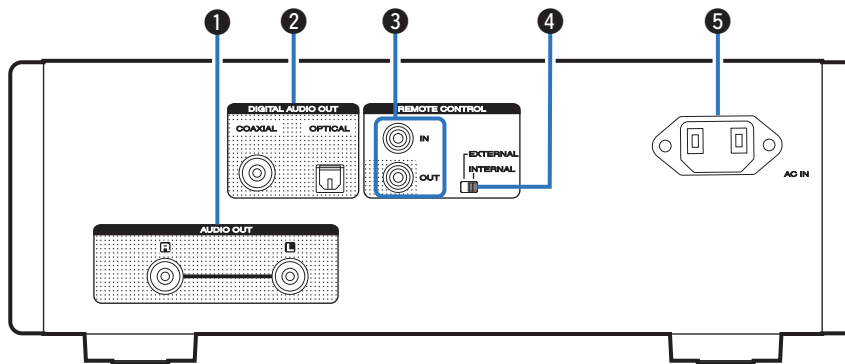

1 Разъемы AUDIO OUT

Используются для подключения устройств с аналоговыми аудиоразъемами или внешнего усилителя. (☞ стр. 17)

2 Разъемы DIGITAL AUDIO OUT (COAXIAL/OPTICAL)

Используется для подключения усилителя или цифро-аналогового преобразователя, в которых имеются разъемы цифрового входа. (☞ стр. 16)

3 Разъемы REMOTE CONTROL

Используются для подключения к усилителю Marantz, поддерживающему функцию дистанционного управления. (☞ стр. 18)

4 Переключатель EXTERNAL/INTERNAL

Переместите переключатель в положение “EXTERNAL” для управления устройством посредством направления пульта дистанционного управления на усилитель, подключенный через разъем дистанционного управления. (☞ стр. 18)

5 Вход AC (AC IN)

Используется для подключения шнура питания. (☞ стр. 20)

Пульт дистанционного управления

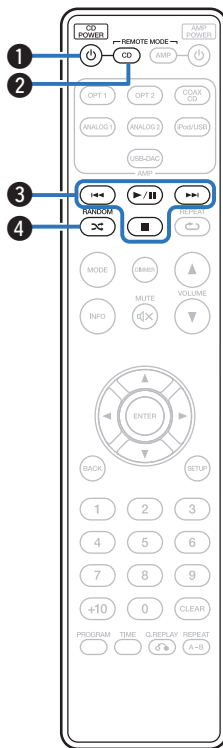

■ Эксплуатация данного устройства

Чтобы управлять CD-проигрывателем, нажмите кнопку REMOTE MODE CD для переключения дистанционного управления в режим управления CD.

- Кнопка REMOTE MODE CD загорается примерно на две секунды.

❶ Кнопка включения питания (CD POWER ϕ)

Используется для включения и выключения питания (режим ожидания). (☞ стр. 22)

❷ Кнопка выбора режима дистанционного управления (REMOTE MODE CD)

Переключает дистанционное управление в режим управления CD.

❸ Системные кнопки

Используются для управления воспроизведением.

- Кнопки пропуска (I◀◀▶▶I)
- Кнопка воспроизведения/паузы (▶/||)
- Кнопка остановки (■)

❹ Кнопка RANDOM (⌘)

Используется для переключения на режим случайного воспроизведения.

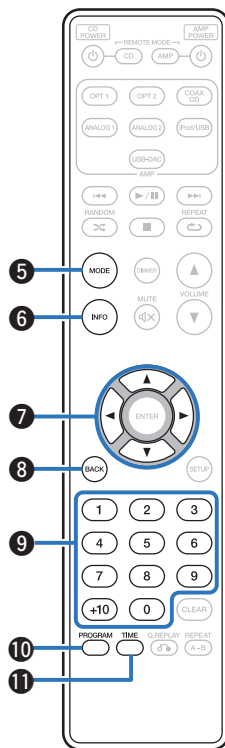

- 5 **Кнопка переключения режима воспроизведения (MODE)**
Переключает режим воспроизведения.
- 6 **Кнопка информации (INFO)**
Переключение информации о дорожке, отображающейся на дисплее в процессе воспроизведения.
- 7 **Кнопки курсора ($\Delta \nabla \triangleleft \triangleright$)**
Используются для выбора элементов.
- 8 **Кнопка BACK**
Возвращает к предыдущему пункту.
- 9 **Кнопки с цифрами (0 – 9, +10)**
Используются для ввода букв или цифр на устройстве.
- 10 **Кнопка программы (PROGRAM)**
Устанавливает программу воспроизведения. (📖 стр. 25)
- 11 **Кнопка TIME**
Переключение данных времени воспроизведения.



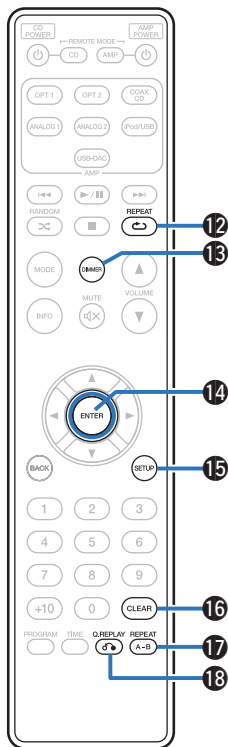

12 Кнопка REPEAT (↺)

Переключает в режим повторного воспроизведения.

13 Кнопка DIMMER

Используется для выбора яркости дисплея. (☞ стр. 22)

14 Кнопка ENTER

Используется для подтверждения выбора значения.

15 Кнопка SETUP

Отображает на дисплее меню настройки. (☞ стр. 33)

16 Кнопка CLEAR

Используется для отмены регистрации программы. (☞ стр. 26)

17 Кнопка REPEAT A-B

Устанавливает повторное воспроизведение A-B. (☞ стр. 25)

18 Кнопка Q.REPLAY (↺)

Перематка дорожек назад для повторного прослушивания. (☞ стр. 27)



- Усилителем можно управлять с помощью кнопок управления усилителем даже тогда, когда выбран режим управления CD.

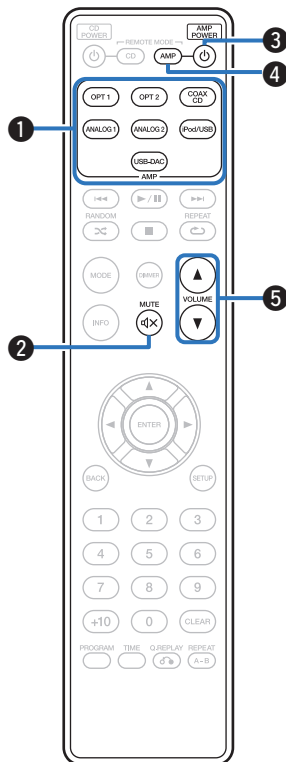

■ Управление усилителем

Можно управлять усилителем Marantz.

- ❶ Кнопки выбора источника входного сигнала
- ❷ Кнопка MUTE (🔇)
- ❸ Кнопка AMP POWER (⏻)
- ❹ Кнопка выбора режима дистанционного управления (REMOTE MODE AMP)
- ❺ Кнопки VOLUME (▲▼)

■ Содержание

Подключение к устройству с цифровыми аудио-разъемами	16
Соединение со стерео аудио усилителем	17
Подключение устройств с разъемами для пульта дистанционного управления	18
Подключение таймера	19
Подключение кабеля питания	20

ПРИМЕЧАНИЕ

- Не включайте устройство в розетку, пока не будут подсоединены все компоненты.
- Не связывайте сетевые шнуры вместе с соединительными кабелями. Это может привести к образованию помех.

■ Кабели, используемые для подключения

К подключаемым устройствам используйте предназначенные им кабели.

Аудиокабель (продается отдельно)



Кабель для разъема дистанционного управления (входит в комплект)



Оптический кабель (продается отдельно)



Коаксиальный цифровой кабель (входит в комплект)



Подключение к устройству с цифровыми аудио-разъемами

Наслаждайтесь цифровым качеством воспроизведения, подключив к данному устройству AV-ресивер или цифро-аналоговый преобразователь, у которых есть клемма цифрового звука.

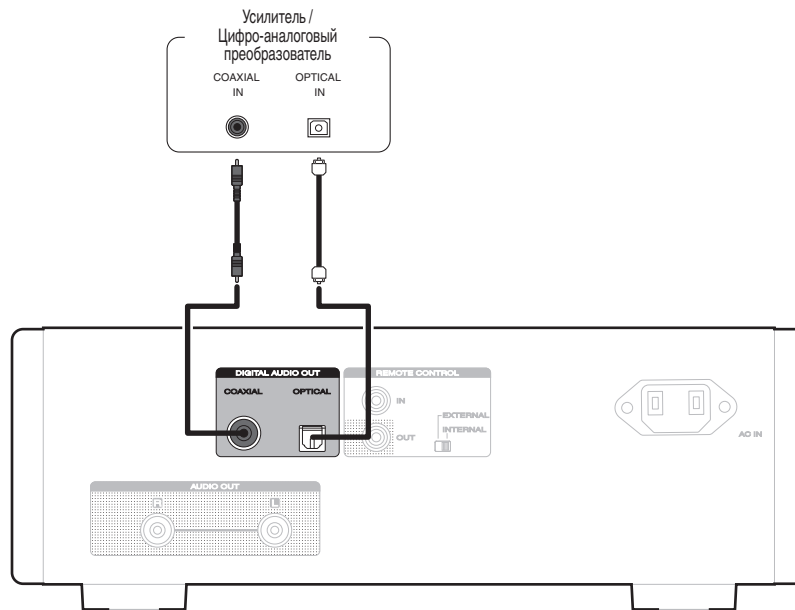

Соединение со стерео аудио усилителем

Используйте данное соединение для воспроизведения через усилитель.

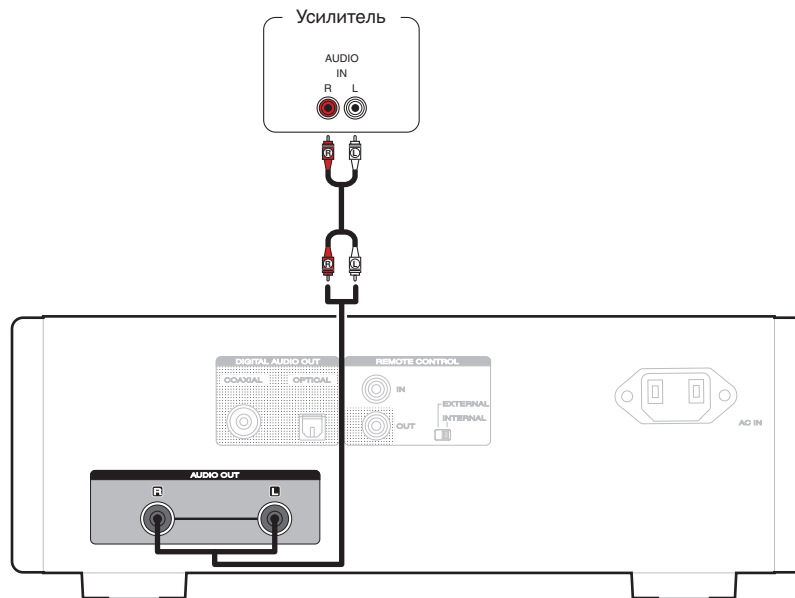

Подключение устройств с разъемами для пульта дистанционного управления

Когда данное устройство подключено к усилителю Marantz, оно может принимать управляющие сигналы от усилителя и выполнять соответствующие операции.

Далее сконфигурируйте параметры “Подсоединение” и “Установка”.

Подсоединение

Воспользуйтесь кабелем для разъема дистанционного управления и подключите разъем REMOTE CONTROL IN данного устройства к разъему REMOTE CONTROL OUT усилителя.

Установка

Переведите переключатель EXTERNAL/INTERNAL на устройстве в положение “EXTERNAL”.

- Эта настройка отключит сенсор дистанционного управления на данном устройстве.
- Для управления устройством направьте пульт на датчик усилителя.



- Чтобы использовать данное устройство самостоятельно, без подключения усилителя, переместите переключатель в положение “INTERNAL”.



Подключение таймера

Данное устройство может начинать воспроизведение по времени, если к нему подключены усилитель и таймер.
("Timer Play" (🔌 стр. 35))

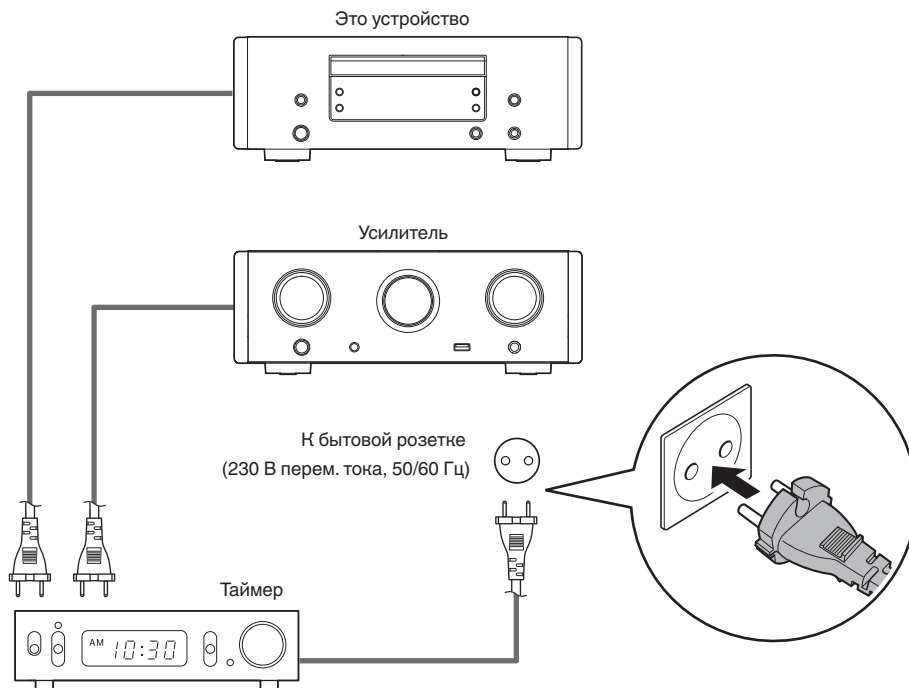

Подключение кабеля питания

После подключения всех компонентов, включите устройство в розетку.

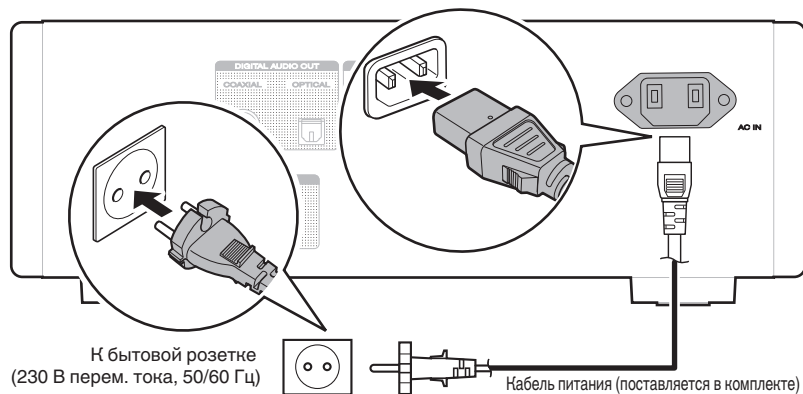

■ Содержание

Основной режим работы	22
Воспроизведение компакт-дисков	23
Воспроизведение компакт-дисков с данными (файлы MP3, WMA и AAC)	29



Основной режим работы

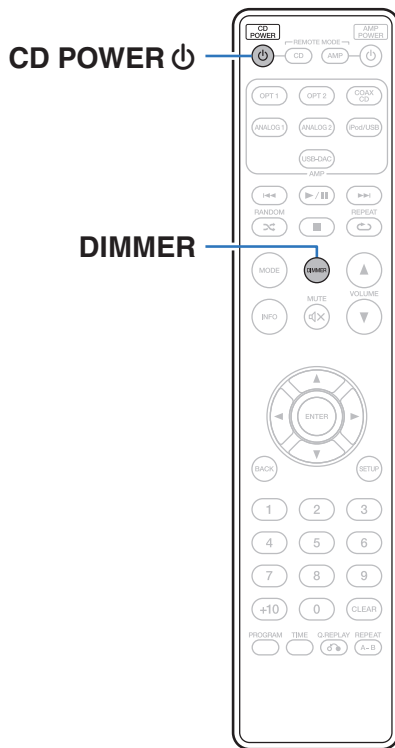

Включение питания

1 Нажмите кнопку CD POWER , чтобы включить устройство.

Индикатор питания выключается.



- Также можно нажать  на устройстве, чтобы включить питание.

■ Питание переключено в режим ожидания

1 Нажмите кнопку CD POWER .

Устройство перейдет в режим ожидания и индикатор питания загорится красным.

ПРИМЕЧАНИЕ

- Питание продолжает подаваться на некоторые цепи даже тогда, когда питание находится в режиме ожидания. При отъезде из дома на длительное время или в отпуск отсоедините шнур питания от розетки.

Регулировка яркости дисплея

Можно выбрать один из четырех уровней яркости дисплея.

1 Нажмите кнопку DIMMER.



Воспроизведение компакт-дисков

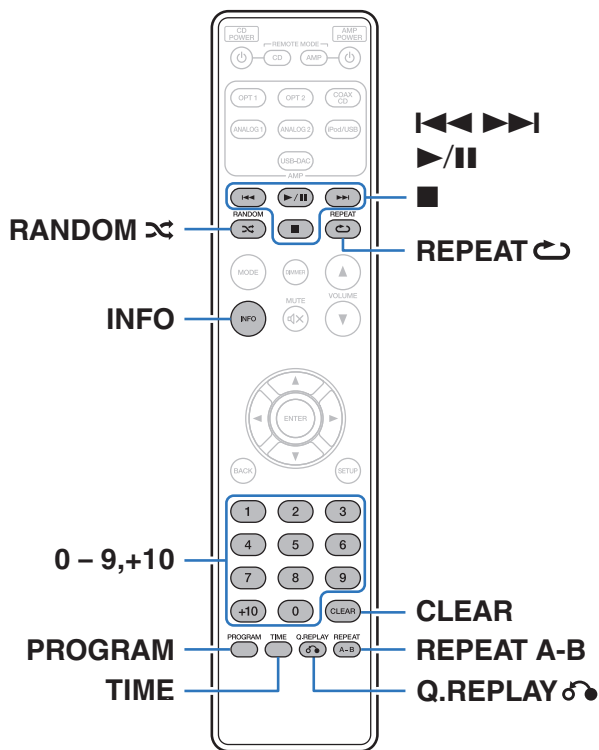

Воспроизведение компакт-дисков

1 Вставьте диск. (☞ стр. 45)

- Нажмите **▲** на устройстве, чтобы открыть/закрыть лоток для диска.

2 Нажмите кнопку **▶/||**.

На дисплее загорится индикатор **▶**. Начнется воспроизведение.

ПРИМЕЧАНИЕ

- Не помещайте на лоток привода диска никакие посторонние предметы. Это может привести к повреждению механизма.
- Не толкайте лоток привода диска при выключенном проигрывателе. Это может привести к повреждению механизма.

Кнопки управления	Функции
▶/	Воспроизведение / пауза
■	Остановка
◀◀▶▶	Воспроизвести предыдущую дорожку / воспроизвести следующую дорожку (Нажать и удерживать) Перемотка назад/ перемотка вперед
0 – 9, +10	Выбор дорожки
RANDOM ⚡	Воспроизведение в случайном порядке
REPEAT ↺	Повторное воспроизведение <ul style="list-style-type: none"> Переключение между режимами повторения всех дорожек и одной дорожки.
REPEAT A-B	Повторное воспроизведение A-B (☞ стр. 25)
TIME	Переключение отображения времени <ul style="list-style-type: none"> Прошедшее время дорожки, оставшееся время дорожки и общее оставшееся время
Q.REPLAY ↻	<ul style="list-style-type: none"> Перемотка дорожек назад для повторного прослушивания. (☞ стр. 27)

■ Воспроизведение конкретной дорожки (прямой поиск)

1 Используйте кнопки с цифрами от 0 до 9 и +10 для выбора дорожки.

【Пример】

Выбор трека 4 :

Нажмите кнопку 4, чтобы выбрать дорожку 4.

Выбор трека 12 :

Чтобы выбрать дорожку 12, последовательно нажмите кнопки +10 и 2.



- Введенный номер установится через 1,5 секунды после нажатия цифровой кнопки. Чтобы ввести двузначный номер, нажимайте две цифровых кнопки непосредственно одну за другой.



Повторное воспроизведение A-B

Можно выбрать отрезок дорожки, который необходимо прослушать, и воспроизвести его повторно.

1 Во время воспроизведения нажмите REPEAT A-B в том месте, с которого хотите начать повторное прослушивание.

На дисплее отобразится "Repeat A-".

2 Нажмите REPEAT A-B в том месте, где хотите закончить повторное прослушивание.

На дисплее отобразится "Repeat A-B" и выбранный отрезок будет повторно воспроизводиться.

■ Отмена повторного воспроизведения A-B

Нажмите кнопку REPEAT A-B.



- Повторное воспроизведение A-B не может использоваться в режиме случайного воспроизведения.

Воспроизведение треков в заданном порядке (запрограммированное воспроизведение)

Можно запрограммировать воспроизведение до 25 треков.

1 Во время остановки воспроизведения нажмите кнопку PROGRAM.

На дисплее отобразится "Program".

2 Используйте кнопки с цифрами от 0 до 9 и +10 для выбора дорожки.

[Пример]



Выбор трека 4 : Нажмите кнопку 4, чтобы выбрать дорожку 4.
Выбор трека 12 : Нажмите последовательно кнопки +10 и 2, чтобы выбрать дорожку 12.

- Введенный номер установится через 1,5 секунды после нажатия цифровой кнопки. Чтобы ввести двузначный номер, нажимайте две цифровых кнопки непосредственно одну за другой.

3 Нажмите кнопку ►/■.

Начнется воспроизведение треков в заданном порядке.



- Если во время запрограммированного воспроизведения нажать кнопку RANDOM , то запрограммированные дорожки будут воспроизводиться в случайном порядке.
- Если во время запрограммированного воспроизведения нажать кнопку REPEAT , то треки будут воспроизводиться повторно в запрограммированном порядке.

ПРИМЕЧАНИЕ

- Программа воспроизведения удалится, когда будет открыт лоток для диска или будет выключено питание.



■ Проверка порядка воспроизведения запрограммированных дорожек

Во время остановки воспроизведения нажмите кнопку ►►I.
При каждом нажатии кнопки ►►I показываються дорожки в запрограммированном порядке.

■ Удаление последней запрограммированной дорожки

Во время остановки воспроизведения нажмите кнопку CLEAR.
При каждом нажатии этой кнопки будет удаляться последний запрограммированный трек.

■ Удаление всех запрограммированных дорожек

Во время остановки воспроизведения нажмите кнопку PROGRAM.

Пропуск нежелаемых дорожек (программа исключения из воспроизведения)

Максимум 25 дорожек могут быть запрограммированы для программы исключения их воспроизведения.

- 1 Во время остановки воспроизведения нажмите кнопку PROGRAM, а затем нажмите CLEAR.**
На дисплее отобразится "Delete Program".
- 2 Для выбора дорожек, которые желаете пропустить, используйте кнопки 0 – 9 и +10.**
[Пример]
Чтобы пропустить дорожки 3 и 12, нажмите последовательно кнопки 3, +10 и 2.
- 3 Нажмите кнопку ►/II.**
Начнется воспроизведение, а выбранные дорожки будут пропущены.

■ Проверка элементов программы исключения

Во время остановки воспроизведения нажмите кнопку ►►I.
При каждом нажатии кнопки ►►I показываються пропущенные дорожки в соответствующем порядке.



■ Удаление последней удаленной запрограммированной дорожки

Во время остановки воспроизведения нажмите кнопку CLEAR. Последняя установленная дорожка в программе исключения удаляется при каждом нажатии кнопки CLEAR.

■ Удаление всех дорожек программы исключения

Во время остановки воспроизведения нажмите кнопку PROGRAM.

Перемотка дорожек назад для повторного прослушивания (быстрое повторное воспроизведение)

Просто нажмите Q.REPLAY  во время воспроизведения для перемотки дорожки назад на установленное в меню значение времени и повторного воспроизведения. (Настройка по умолчанию: 10 секунд)

Дополнительные сведения о настраиваемых параметрах см. в разделе “Quick Replay” ( стр. 35).

ПРИМЕЧАНИЕ

- Функция быстрого повторного воспроизведения работает только при воспроизведении компакт-дисков.
- Функцию быстрого повторного воспроизведения не удастся использовать с разными дорожками. Кроме того, если общее время воспроизводимой дорожки составляет меньше установленного времени быстрого воспроизведения или если время воспроизведения составляет меньше времени быстрого воспроизведения, то при нажатии кнопки Q.REPLAY  будет выполнено воспроизведение дорожки с начала.



Переключение экрана (CD-TEXT)

- На данном устройстве можно просматривать информацию, сохраненную на диске типа CD-TEXT.

Основная информация о воспроизводимой дорожке выводится на дисплей.

- Может быть отображено максимум 32 символа.

1 Во время воспроизведения нажмите INFO.

Переключение между названием композиции, именем исполнителя и названием альбома.



- Вы можете выбрать, какая информация будет отображаться по нажатию кнопки INFO.
- Проигрыватель может выводить только следующие символы:

ABCDEFGHIJKLMNOPQRSTUVWXYZ

abcdefghijklmnopqrstuvwxyz

0123456789

!"#\$%& : ; < > ? @ \ [] _ ` { } ~ ^ ' () * + , - . / = (пробел)

- Вместо любых символов, которые не удастся отобразить на проигрывателе, будет отображаться точка (".").

ПРИМЕЧАНИЕ

- Поскольку информация на разных дисках различается, она может отображаться не полностью.



Воспроизведение компакт-дисков с данными (файлы MP3, WMA и AAC)

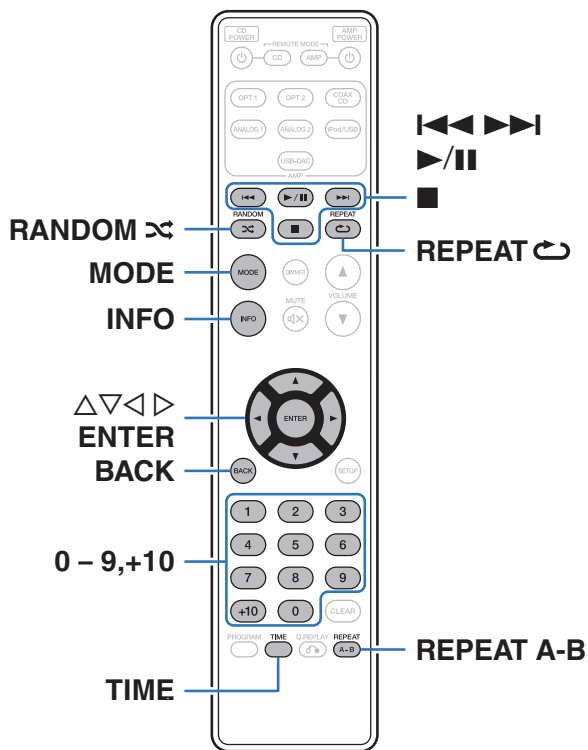

- В данном разделе будет описано, как воспроизводить файлы MP3, WMA и AAC, записанные на диски CD-R или CD-RW. Информацию о том, как воспроизводить файлы, записанные не на CD-R или CD-RW, смотрите в следующих разделах.
- В Интернете имеется множество сайтов, с которых можно скачать музыкальные файлы в форматах MP3 или WMA (Windows Media® Audio). Музыка (файлы), скачанную с таких сайтов, можно записывать на диски CD-R или CR-RW и воспроизводить на этом проигрывателе.

“Windows Media” и “Windows” являются товарными марками или зарегистрированными товарными марками корпорации Microsoft в США и других странах.

Воспроизведение файлов

1 Загрузите в проигрыватель диск CD-R или CD-RW с музыкальными файлами, записанными в формате MP3, WMA или AAC. (🔑 стр. 45)

- Нажмите ▲ на устройстве, чтобы открыть/закрыть лоток для диска.

2 Нажмите “MODE” для выбора “Folder” или “All”.

О дисплее

- **Когда выбирается “Folder”**
Загорается индикатор “FLD”.
Воспроизводятся все файлы из выбранной папки.
- **Когда выбирается “All”**
Индикатор “FLD” погаснет.
После воспроизведения выбранной папки и файлов воспроизводятся все файлы в папках.

3 С помощью Δ∇ выберите папку для воспроизведения.

4 С помощью <∠> выберите файл для воспроизведения.

5 Нажмите кнопку ▶||.

Начнется воспроизведение.

Кнопки управления	Функции
▶	Воспроизведение / пауза
■	Остановка
◀◀▶▶	Воспроизвести предыдущую дорожку / воспроизвести следующую дорожку (Нажать и удерживать) Перемотка назад/ перемотка вперед
Δ ∇	Выбор папки
<∠>	Выбор файла
BACK	Возвращает к предыдущему пункту
0 – 9, +10	Выбор дорожки
MODE	Выбор диапазона воспроизведения
RANDOM ∞	Воспроизведение в случайном порядке
REPEAT ↺	Повторное воспроизведение • Переключение между режимами повторения всех дорожек и одной дорожки.
REPEAT A-B	Повторное воспроизведение A-B (🔑 стр. 25) Переключение отображения времени
TIME	• Дисплей переключается между прошедшим временем дорожки и общим оставшимся временем.



- Номера папок и файлов определяются автоматически при загрузке дисков.



ПРИМЕЧАНИЕ

- В случае дисков с файлами MP3/WMA/AAC запрограммированное воспроизведение невозможно.
- Файлы, защищенные авторскими правами не воспроизводятся. (Появится индикация "Not Support".)
Обратите внимание, что в зависимости от программного обеспечения, использованного для прожига, и ряда других условий, некоторые файлы могут неправильно воспроизводиться или отображаться.

■ Воспроизводимые файлы (расширения)

 стр. 42

■ Выбор папки или файла во время воспроизведения

- Папка
Используя $\Delta \nabla$, выберите необходимую папку и нажмите кнопку ENTER.
- Файлы
С помощью $\triangleleft \triangleright$ выберите необходимый файл, а затем нажмите кнопку ENTER.
Используйте также кнопки $\mathbf{I} \lll, \ggg \mathbf{I}$, чтобы выбрать файл, или кнопки 0 – 9 и +10, чтобы выбрать номер файла.
- Номера файлов определяется автоматически при загрузке дисков.

■ Выбор информации, выводимой на дисплей

Во время воспроизведения нажмите INFO.

- Переключение между названием файла, названием композиции, именем исполнителя и названием альбома.
- Проигрыватель может выводить только следующие символы:

ABCDEFGHIJKLMNOPQRSTUVWXYZ

abcdefghijklmnopqrstuvwxyz

0123456789

!"#\$%&';<>?@[]_`{|}~^'()*+,-./=(пробел)

- Вместо любых символов, которые не удастся отобразить на проигрывателе, будет отображаться точка (".").



Карта меню

По умолчанию на устройстве установлены рекомендованные настройки. Можно настроить устройство в соответствии с существующей системой и Вашими предпочтениями.

Элементы настройки	Описание	Стр.
H/P AMP GAIN	Установите усиление сигнала наушников.	34
Digital Out	Включает/выключает вывод цифрового аудио.	34
Timer Play	Данное устройство может начинать воспроизведение в заданное время, используя таймер.	35
Quick Replay	Можно установить значение секунд, на которое будет выполнена перемотка дорожки назад при нажатии кнопки Q.REPLAY  .	35
Auto Standby	Определяет, будет ли устройство автоматически переключаться в режим ожидания, если воспроизведение остановлено более 30 минут.	35



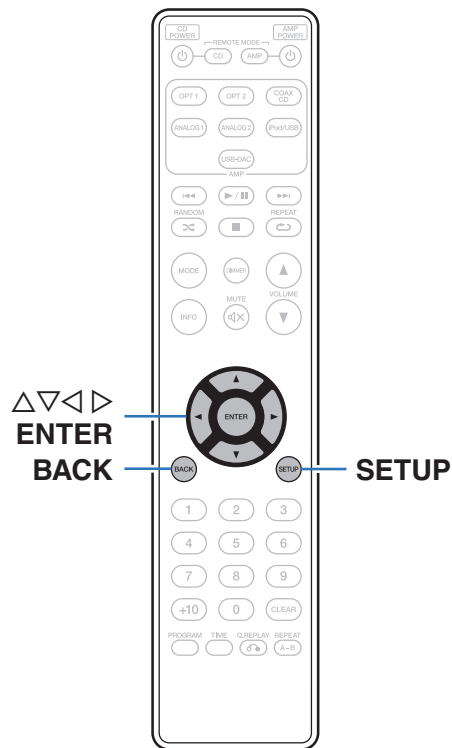

Управление меню

- 1 Нажмите кнопку **SETUP**, когда воспроизведение остановлено.
На дисплее появится меню.
- 2 С помощью $\Delta \nabla$ выберите пункт меню для настройки или управления, а затем нажмите **ENTER**.
- 3 С помощью $\Delta \nabla$ измените необходимую настройку.
- 4 Нажмите кнопку \triangleright или **ENTER**, чтобы ввести параметр.
 - Для возврата к предыдущему пункту нажмите \triangleleft или **BACK**.
 - Для выхода из меню нажмите кнопку **SETUP** во время отображения меню.
Дисплей возвращается к обычному состоянию.



H/P AMP GAIN

Установите усиление сигнала наушников. Установите его соответственно импедансу подключенных наушников. Рекомендуется, чтобы это было установлено на “LOW” стороне, если наушники имеют низкий импеданс, и на “HIGH” стороне, если они имеют высокий импеданс.

LOW (По умолчанию):	Установите усиление сигнала наушников на “LOW”.
MIDDLE:	Установите усиление сигнала наушников на “MIDDLE”.
HIGH:	Установите усиление сигнала наушников на “HIGH”.

ПРИМЕЧАНИЕ

- Уровень громкости наушников различается в зависимости от настройки “H/P AMP GAIN”. При изменении данной настройки во время прослушивания аудио сначала уменьшите громкость звука или выключите аудио.

Digital Out

Включает/выключает вывод цифрового аудио.

On (По умолчанию):	Используется цифровой выходной разъем.
Off:	Не используйте цифровой выходной разъем.



Timer Play

Данное устройство может начинать воспроизведение в заданное время, используя таймер.

(“Подключение таймера” (🔗 стр. 19))

On:	Воспроизведение по таймеру включено.
Off (По умолчанию):	Воспроизведение по таймеру не установлено.

■ Использование функции воспроизведения по таймеру

1. Включите питание подключенных компонентов.
2. Вставьте диск.
3. Выберите вход усилителя в соответствии с подключенным главным устройством.
4. Установите время таймера.
5. Включите таймер.

Компоненты, подключенные к таймеру, выключатся.

По достижении установленного времени различные компоненты автоматически будут включены и воспроизведение начнется с первого трека.

ПРИМЕЧАНИЕ

- Воспроизведение по таймеру не поддерживается во время воспроизведения в случайном порядке или запрограммированного воспроизведения.

Quick Replay

Можно установить значение секунд, на которое будет выполнена перемотка дорожки назад при нажатии кнопки Q.REPLAY .

5 – 60 seconds
(По умолчанию: 10 seconds)

Auto Standby

Определяет, будет ли устройство автоматически переключаться в режим ожидания, если воспроизведение остановлено более 30 минут.

On (По умолчанию):	Включить автоматический переход в режим ожидания.
Off:	Выключить автоматический переход в режим ожидания.



■ Содержание

Рекомендации

Я хочу отобразить CD-TEXT	37
Я хочу пропустить дорожки на компакт-диске	37
Я хочу повторно прослушать конкретный отрезок	37
Я хочу воспроизвести только определенную папку	37

Устранение неполадок

Питание не включается/питание выключено	38
Не работает пульт дистанционного управления	39
На дисплее устройства нет изображения	39
Нет звука	40
Параметры звука не соответствуют желаемым	40
Невозможно воспроизвести диски	41



Рекомендации

Я хочу отобразить CD-TEXT

- Данное устройство совместимо с CD-TEXT. Нажмите кнопку INFO для переключения отображенной информации. (👉 [стр. 28](#))

Я хочу пропустить дорожки на компакт-диске

- Выберите дорожки, которые желаете пропустить, с помощью программы исключения из воспроизведения. (👉 [стр. 26](#))

Я хочу повторно прослушать конкретный отрезок

- Установите повторное воспроизведение A-B. (👉 [стр. 25](#))

Я хочу воспроизвести только определенную папку

- Кнопка MODE служит для установки диапазона воспроизведения "Folder". (👉 [стр. 30](#))



Устранение неполадок

В случае возникновения неполадок, прежде всего, проверьте следующее.

1. **Правильно ли выполнены подсоединения?**
2. **Выполняется ли управление устройством в соответствии с руководством пользователя?**
3. **Работает ли остальная аппаратура надлежащим образом?**

Если устройство не работает надлежащим образом, выполните проверку в соответствии с приведенной ниже таблицей.

Если неполадка не устраняется, возможно, возникла неисправность. В таком случае немедленно отсоедините устройство от электросети и обратитесь в сервисный центр.

■ Питание не включается/питание выключено

Проявление	Причина / решение	Стр.
Устройство не включается.	• Проверьте надежность подсоединения вилки сетевого шнура к розетке электросети.	<u>20</u>
	• Данное устройство находится в режиме ожидания. Нажмите кнопку Φ на устройстве или CD POWER Φ на пульте дистанционного управления.	<u>22</u>
Устройство автоматически выключается.	• Установлен автоматический ждущий режим. В этом случае устройство переходит в режим ожидания при бездействии в течение примерно 30 минут. Чтобы отключить автоматический режим ожидания, установите "Auto Standby" в меню на "Off".	<u>35</u>



■ Не работает пульт дистанционного управления

Проявление	Причина / решение	Стр.
Не работает пульт дистанционного управления.	• Батарейки разряжены. Замените батарейки новыми.	<u>5</u>
	• Управляйте пультом ДУ с расстояния не более 7 м от данного устройства и под углом в пределах 30°.	<u>5</u>
	• Устраните любые препятствия между данным устройством и пультом ДУ.	—
	• Вставьте батарейки в правильном направлении, следя за метками ⊕ и ⊖.	<u>5</u>
	• Датчик ДУ устройства засвечен сильным светом (прямой солнечный свет, свет люминесцентной лампы инверторного типа и т. п.). Переставьте устройство в место, в котором датчик ДУ не будет засвечиваться сильным светом.	—
	• При использовании видеоаппаратуры 3D пульт ДУ данного устройства может перестать работать из-за помех, вызванных инфракрасной коммуникацией между устройствами (например, телевизором и 3D-очками). В этом случае отрегулируйте взаимное расположение устройств, использующих 3D, и расстояние между ними, чтобы устранить помехи.	—
	• Нажмите кнопку REMOTE MODE CD, чтобы переключить пульт дистанционного управления в режим “CD”.	<u>11</u>
	• При автономном использовании этого устройства выберите для переключателя состояние “INTERNAL”.	<u>18</u>

■ На дисплее устройства нет изображения

Проявление	Причина / решение	Стр.
Дисплей выключен.	• Нажмите кнопку DIMMER и выберите любое значение, кроме Выкл.	<u>22</u>



■ Нет звука

Проявление	Причина / решение	Стр.
Звук не производится. Или звук искажается.	• Проверьте подсоединения всех устройств.	<u>15</u>
	• Прочно подключите все соединительные кабели.	—
	• Проверьте, не повреждены ли кабели.	—
	• Проверьте функции и настройки усилителя и отрегулируйте их при необходимости.	—
	• При подключении к устройству с цифровыми аудиоразъемами установите для параметра “Digital Out” значение “On”.	<u>34</u>

■ Параметры звука не соответствуют желаемым

Проявление	Причина / решение	Стр.
Низкая громкость наушников.	• Переключите “H/P AMP GAIN” на “MIDDLE” или “HIGH” при использовании наушников с высоким импедансом или низкой чувствительностью.	<u>34</u>





■ Невозможно воспроизвести диски

Проявление	Причина / решение	Стр.
При нажатии кнопки воспроизведения не начинается воспроизведение или неправильно воспроизводится определенная часть диска.	<ul style="list-style-type: none"> Диск загрязнен или поцарапан. Почистите диск или вставьте другой диск. 	46
Невозможно воспроизвести диски CD-R/CD-RW.	<ul style="list-style-type: none"> Диски не могут быть воспроизведены, если на них не завершена сессия записи. Используйте диск с завершенной сессией записи. 	42
	<ul style="list-style-type: none"> Вероятно, низкое качество записи или самого диска. Используйте правильно записанный диск. 	—
	<ul style="list-style-type: none"> Функция воспроизведения дисков DATA CD на данном устройстве поддерживает только форматы MP3, WMA и AAC. 	43
Отображается сообщение “No Disc”.	<ul style="list-style-type: none"> Сообщение “No Disc” отображается, если диск не загружен или вставлен обратной стороной. 	45
Отображается “Unsupported”.	<ul style="list-style-type: none"> Надпись “Unsupported” появляется, когда вставлен диск, воспроизведение которого невозможно. 	45



Воспроизводимые носители

Диски

Воспроизводимые носители	
CD	
CD-R	
CD-RW	

ПРИМЕЧАНИЕ

- Некоторые диски и некоторые форматы записи на этом проигрывателе могут не воспроизводиться.
- Нефинализованные диски этот проигрыватель не воспроизводит.

Файлы

Проигрыватель может воспроизводить диски CD-R и CD-RW, записанные с учетом описанных ниже требований.

■ Формат записи

ISO9660 уровни 1, 2

Формат расширения (Juliet.Romeo)

- Файлы, записанные с использованием других форматов, проигрыватель может воспроизводить некорректно.

■ Максимальное количество воспроизводимых файлов и папок

Максимальное количество папок : 255

Количество файлов:255

■ Теги

ID3-Tags (вер.1.x и 2.x)

WMA-TAG

AAC-TAG

(Поддерживаются следующие данные тегов: название композиции, исполнитель и альбом)



■ Совместимые форматы

	Частота дискретизации	Скорость передачи данных	Длина в битах	Расширение
WMA *	32/44,1/48 кГц	32 – 192 кбит/с	–	.wma
MP3	32/44,1/48 кГц	32–320 кбит/с	–	.mp3
AAC *	32/44,1/48 кГц	32 – 320 кбит/с	–	.m4a

* На данном устройстве могут воспроизводиться только файлы, которые не защищены системой охраны авторских прав. Данные, загруженные с платных сайтов в интернете, защищены системой охраны авторских прав. Кроме того, на файлы формата WMA, извлеченные с CD и прочих дисков с помощью компьютера, также может распространяться закон об авторском праве – это зависит от настроек компьютера.



- Когда аудиофайлы с диска воспроизводятся через цифровой выходной разъем, частота дискретизации конвертируется в 44,1 кГц.

ПРИМЕЧАНИЕ

- Файлы обязательно должны иметь расширения. Файлы с другими расширениями (или вовсе без расширения) воспроизводиться не будут.
- В соответствии с законом об авторском праве, сделанные вами записи должны использоваться только в личных целях, в противном случае необходимо специальное разрешение правообладателя.

Порядок воспроизведения музыкальных файлов

Если имеется несколько папок с музыкальными файлами, то порядок их воспроизведения устанавливается автоматически при считывании информации устройством. Файлы в каждой папке воспроизводятся в том порядке, в котором они были записаны на носитель, начиная с самого раннего по дате и времени.

CD-R/CD-RW

При воспроизведении дисков CD-R и CD-RW сначала воспроизводятся файлы всех папок первого уровня, затем второго уровня, третьего уровня и т. д.



- Порядок воспроизведения, показываемый на компьютере, может отличаться от реального порядка воспроизведения файлов.
- Порядок воспроизведения файлов, записанных на CD-R/CD-RW-дисках, может быть другим — это зависит от программного обеспечения, используемого при записи.



О дисках и файлах

Музыкальные файлы, записанные на диске CD-R/-RW, разделены на большие сегменты (папки) и малые сегменты (файлы). Файлы хранятся в папках, а папки можно расположить для хранения в иерархическом порядке. Данное устройство может распознавать до 8 уровней папок.

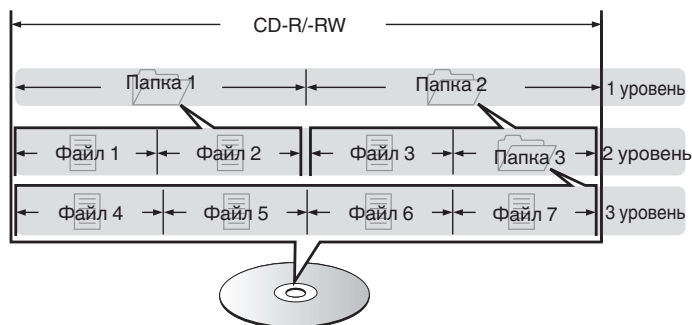

- При записи музыкальных файлов на диск CD-R/-RW установите в программе записи формат “ISO9660”. Файлы, записанные в других форматах, могут не воспроизводиться должным образом. Подробнее см. в инструкциях к программе записи.

Предупреждения по использованию носителей

Вставка диска

- Установите диск в лоток этикеткой вверх.
- Перед загрузкой диска убедитесь, что лоток полностью выдвинут.
- Диск кладите плашмя на лоток: диск диаметром 12 см кладите во внешнюю выемку (рис. 1), а диск диаметром 8 см — во внутреннюю выемку (рис. 2).

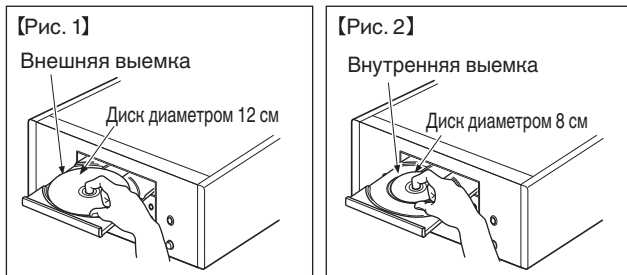

- Диск диаметром 8 см кладите во внутреннюю выемку без использования адаптера.



- Надпись "Unsupported" появляется, когда вставлен диск, воспроизведение которого невозможно.
- Сообщение "No Disc" отображается, если диск не загружен или вставлен обратной стороной.

ПРИМЕЧАНИЕ

- На лоток кладите только один диск. Одновременная загрузка нескольких дисков может привести к повреждению проигрывателя или дисков.
- Не используйте треснувшие и покоробленные диски, а также диски, отремонтированные с помощью клея.
- Не используйте диски, на которые наклеены этикетки, если на них есть кусочки липкой ленты или если на диске остались следы какого-либо клеящего средства. Такие диски могут застрять внутри проигрывателя и повредить его.
- Не используйте диски специальной формы, так как они могут повредить проигрыватель.



- Не толкайте лоток привода диска при выключенном проигрывателе. Это может привести к повреждению механизма.
- Если в течение длительного времени проигрыватель находится в помещении, в котором много дыма от сигарет и т. д., то поверхность оптических элементов может загрязниться, что станет причиной ухудшения точности считывания информации с дисков.

Правила ухода за носителями

- Не допускайте попадания на диск жира и грязи, не оставляйте на рабочей поверхности диска отпечатков пальцев.
- Вынимайте диск из футляра очень аккуратно, чтобы не поцарапать его.
- Не сгибайте и не нагревайте диски.
- Не увеличивайте центральное отверстие диска.
- Не пишите на этикеточной (нерабочей) стороне диска шариковыми ручками, карандашами и т. д. Не приклеивайте на диск никакие этикетки.
- При внесении дисков из холодного помещения (например, с улицы) в теплое на нем могут образоваться капли росы — не используйте в этом случае для просушки дисков фен и прочие устройства.
- Не храните диски в следующих местах:
 1. На прямом солнечном свете в течение длительного времени
 2. В пыльных и сырых местах
 3. В местах рядом с нагревательными приборами и т.п.

Очистка дисков

- При наличии отпечатков пальцев или пыли на диске протрите его перед использованием.
- Для очистки дисков используйте специальные имеющиеся в продаже чистящие наборы. Для протирки можно также использовать мягкую ткань.

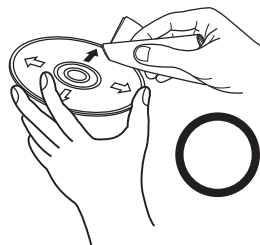

Протирайте диск (без нажима) в направлении от центрального отверстия к периферии.

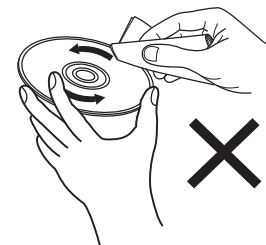

Не следует протирать диски круговыми движениями.

ПРИМЕЧАНИЕ

- Не используйте для очистки дисков специальные средства для виниловых пластинок, бензин и другие растворители.

Словарь терминов

MP3 (MPEG Audio Layer-3)

Это международный стандарт алгоритма сжатия звуковых данных, используемый стандартом сжатия видеосигналов “MPEG-1”. Он сжимает объем данных примерно в 11 раз с сохранением качества звучания, эквивалентным музыкальному CD.

WMA (Windows Media Audio)

WMA - это технология сжатия звуковых данных, разработанная корпорацией Microsoft.

Данные в формате WMA можно закодировать с помощью Windows Media® Player.

Для прочтения файлов WMA используйте только рекомендуемые корпорацией Microsoft приложения. В противном случае, использование нерекондуемых приложений может привести к сбою в работе.

Частота дискретизации

Дискретизация подразумевает снятие отсчетов звуковой волны (аналогового сигнала) с регулярными интервалами и представление амплитуды каждого из отсчетов в цифровом формате (формирование цифрового сигнала).

Количество отсчетов, снимаемых в течение секунды, называется “частота дискретизации”. Чем выше это значение, тем ближе к исходному сигналу будет воспроизводящийся звук.

Динамический диапазон

Разница между максимальным неискаженным уровнем звукового сигнала и минимальным различимым на фоне шумов устройста уровнем.

Скорость передачи данных

Объем звуковых данных, записанных на диске и считываемых за одну секунду.

Финализация

Этот процесс позволяет воспроизводить диски, записанные на CD-рекордере, на других проигрывателях.

Линейный PCM

Несжатый сигнал PCM (Pulse Code Modulation). В отличие от источников аудиосигнала, для которых характерно сжатие с потерями (например, MP3), качество звучания и динамический диапазон не уменьшаются.



Сведения о торговых марках



Adobe, логотип Adobe и Reader являются товарными знаками Adobe Systems Incorporated в США и/или других странах.



Технические характеристики

■ Параметры аудио

• Аналоговый выход

Каналы:	2-канальный
Воспроизводимый частотный диапазон:	2 Гц – 20 кГц
Характеристики воспроизводимых частот:	2 Гц – 20 кГц ($\pm 0,5$ дБ)
Отношение сигнал/шум:	110 дБ
Динамический диапазон:	100 дБ
Гармоническое искажение:	0,002 % (1 кГц)
Коэффициент детонации:	Высокая точность

• Уровень выходного сигнала

Тип сигнала:	2,2 В, среднеквадр. значение, стерео
Выход для наушников:	28 mW/32 Ω /Ом (максимальное отклонение)

• Цифровой выход

Коаксиальный:	0,5 В (размах)/75 Ω /Ом
Оптический:	-19 dBm

• Система оптического считывания

Лазер:	AlGaAs
Длина волны:	780 нм
Тип сигнала:	16-разрядный линейный PCM
Частота дискретизации:	44,1 кГц



■ Главный

Питание:	Переменный ток 230 В, 50/60 Гц
Энергопотребление:	14 Вт
Энергопотребление в режиме ожидания:	0,3 Вт или меньше
Диапазон рабочих температур:	+5 °С – +35 °С
Допустимая влажность:	5 – 90 % (без росы)

В целях совершенствования продукции технические характеристики и конструкция устройства могут быть изменены без предварительного уведомления.



■ Размеры (Единицы измерения: мм)

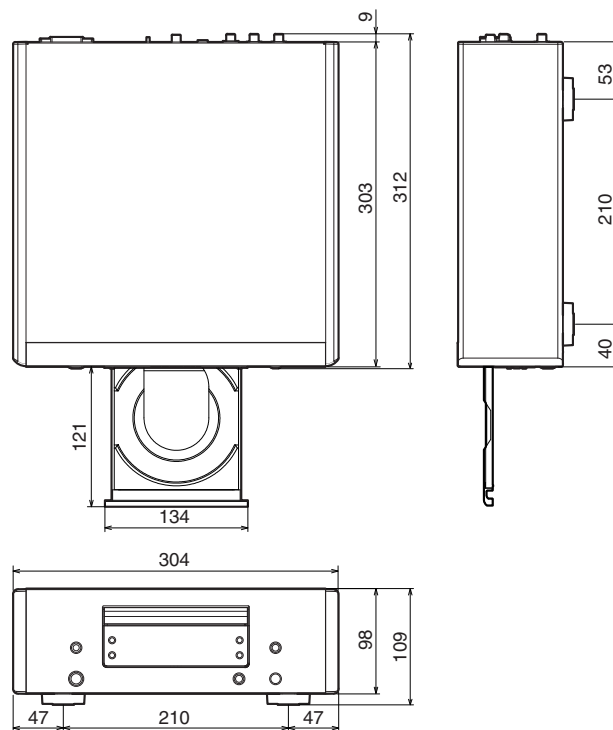

■ Вес: 5,7 кг

Предметный указатель

А	Автоматический режим ожидания 35
----------	--

В	Воспроизведение в случайном порядке 24, 30
----------	---

Д	Дисплей 9
	Дистанционное управление 18

З	Задняя панель 10
	Запрограммированное воспроизведение 25

К	Карта меню 32
----------	---------------------

П	Передняя панель 7
	Повторное воспроизведение 24, 30
	Повторное воспроизведение А-В 25
	Пульт дистанционного управления 11

Р	Рекомендации 37
----------	-----------------------

С	CD-TEXT 28
----------	------------------

Т	Таймер 19
----------	-----------------

У	Удалить программу воспроизведения 26
	Усилитель 16, 17
	Устранение неполадок 38

Я	Яркость дисплея 22
----------	--------------------------

С	CD 23, 23
----------	-----------------

D	D/A конвертера 16
	DATA CD 29



www.marantz.com

You can find your nearest authorized distributor or dealer on our website.

marantz[®] is a registered trademark.

3520 10477 00AM

Copyright © 2016 D&M Holdings Inc. All Rights Reserved.