

ROTEL®

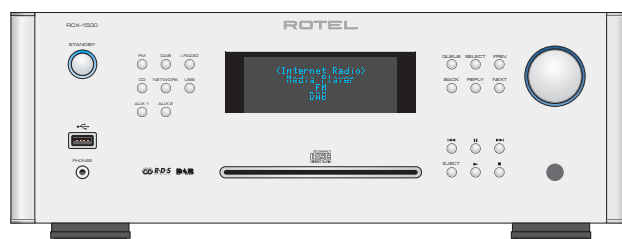

RCX-1500

Stereo Compact Disc Receiver

Receptor Estereofónico con Reproductor
de Discos Compactos Incorporado

Ampli-tuner lecteur de CD

Multimedia-Audio-Receiver

Stereo CD-speler/Tuner-Versterker

Sintoamplificatore/Lettore CD

Степо CD-ресивер

CD-receiver

Owner's Manual

Manual de Instrucciones

Manuel de l'utilisateur

Bedienungsanleitung

Gebruiksaanwijzing

Manuale di istruzioni

Инструкция пользователя

Instruktionsbok

CAUTION

RISK OF ELECTRIC SHOCK

DO NOT OPEN

CAUTION: TO REDUCE THE RISK OF ELECTRIC SHOCK, DO NOT REMOVE COVER. NO USER-SERVICEABLE PARTS INSIDE REFER SERVICING TO QUALIFIED SERVICE PERSONNEL.

This symbol is to alert the user to the presence of uninsulated dangerous voltages inside the product's enclosure that may constitute a risk of electric shock.

This symbol is to alert the user to important operating and maintenance (service) instructions in this manual and literature accompanying the product.

APPLICABLE FOR USA, CANADA OR WHERE APPROVED FOR THE USAGE

CAUTION: TO PREVENT ELECTRIC SHOCK, MATCH WIDE BLADE OF PLUG TO WIDE SLOT. INSERT FULLY.

ATTENTION: POUR EVITER LES CHOCS ELECTRIQUES, INTRODUIRE LA LAME LA PLUS LARGE DE LA FICHE DANS LA BORNE CORRESPONDANTE DE LA PRISE ET POUSSER JUSQU'AU FOND.

This Class B digital apparatus complies with Canadian ICES-003.

Cet appareil numérique de la classe B est conforme à la norme NMB-003 du Canada.



Rotel products are designed to comply with international directives on the Restriction of Hazardous Substances (RoHS) in electrical and electronic equipment and the disposal of Waste Electrical and Electronic Equipment (WEEE). The crossed wheelie bin symbol indicates compliance and that the products must be appropriately recycled or processed in accordance with these directives.

IMPORTANT FOR LASER PRODUCTS

1. CLASS 1 LASER PRODUCT

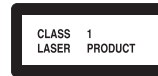

2. **DANGER:** Visible laser radiation when open and interlock failed or bypassed. Avoid direct exposure to beam.

3. **CAUTION:** Do not open the top cover. There are no user serviceable parts inside the player; leave all servicing to qualified service personnel.

WARNING!

To reduce the risk of electrical shock, fires, etc.:

1. Do not remove screws, covers or cabinet.
2. Do not expose the unit to rain or moisture.
3. Do not touch the power cord or alua with wet hands.

CAUTION	- LASER RADIATION WHEN OPEN. DO NOT STARE INTO BEAM.
ATTENTION	- RAYONNEMENT LASER EN CAS D'OUVERTURE. NE PAS REGARDER DANS LE FAISCEAU.
VORSICHT	- LASERSTRAHLUNG. WENN ABDECKUNG GEÖFFNET. NICHT IN DEN STRAHL BLICKEN.
ADVARSEL	- LASERSTRÅLING VED ÅBNING. SE IKKE IND I STRÅLEN.
ADVARSEL	- LASERSTRÅLING NÅR DEKSEL ÅPNES. STIRR IKKE INN I STRÅLEN.
VARNING	- LASERSTRÅLING NÅR DENNA DEL ÄR ÖPPNAD. STRÅR EJ IN I STRÅLEN.
VARO!	- AVATTAESSA OLET ALTIINA LASERSÄTEILYLLE. ÄLÄ TUJOTA SÄTÄESSEEN.
注意	- 当打开这里会出现激光。请不要直视激光。
注意	- ここを開くとレーザー光が出ます。レーザー光をのぞき込まないでください。

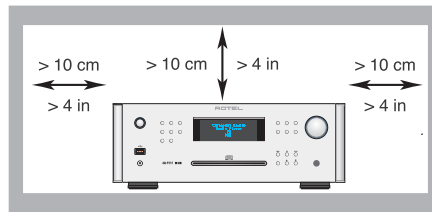

ANTENNA GROUNDING ACCORDING TO NATIONAL ELECTRICAL CODE INSTRUCTIONS SECTION 810: "RADIO AND TELEVISION EQUIPMENT"

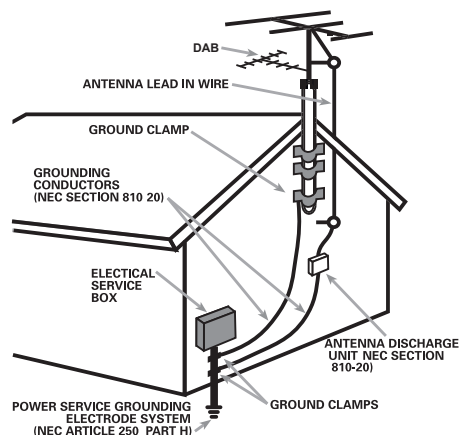

Notice

The COMPUTER I/O connection should be handled by authorized persons only.

FCC Information

This equipment has been tested and found to comply with the limits for a Class B digital device, pursuant to Part 15 of the FCC Rules. These limits are designed to provide reasonable protection against harmful interference in a residential installation. This equipment generates, uses and can radiate radio frequency energy and, if not installed and used in accordance with the instruction, may cause harmful interference to radio communications.

However, there is no guarantee that interference will not occur in a particular installation. If this equipment does cause harmful interference to radio or television reception, which can be determined by turning the equipment off and on, the user is encouraged to try to correct the interference by one or more of the following measures:

- Reorient or relocate the receiving antenna.(TV, radio, etc.)
- Increase the separation between the equipment and receiver
- Connect the equipment to an outlet on circuit different from that to which the receiver is connected.
- Consult the dealer or an experienced radio/TV technician for additional help.

Caution

This device complies with part 15 of the FCC Rules. Operation is subject to the following conditions: (1) This device may not cause harmful interference, and (2) this device must accept any interference received, including interference that may cause undesired operation.

NOTE TO CATV SYSTEM INSTALLER: Call the CATV system or antenna installer's attention to Article 820-40 of the NEC. This provides guidelines for proper grounding and, in particular, specifies that the cable ground shall be connected to the grounding system of the building, as close to the point of cable entry as practical. See installation diagram.

NOTE: This equipment has been tested and found to comply with the limits for a Class B digital device, pursuant to Part 15 of the FCC Rules. These limits are designed to provide reasonable protection against interference in a residential installation. This equipment generates and can radiate radio frequency energy and, if not installed and used in accordance with the instructions, may cause interference to radio or TV communications. There is no guarantee that interference will not occur in a particular installation. If this equipment does cause interference to radio or television reception, which can be determined by turning the equipment off and on, try to correct the interference by one or more of the following measures:

- Reorient or relocate the receiving antenna.
- Increase the separation between the unit and the television tuner.
- Connect the unit to an AC power outlet on a different electrical circuit.
- Consult your authorized Rotel retailer for assistance.

Important Safety Instructions

WARNING: There are no user serviceable parts inside. Refer all servicing to qualified service personnel.

WARNING: To reduce the risk of fire or electric shock, do not expose the unit to moisture or water. Do not expose the unit to dripping or splashing. Do not place objects filled with liquids, such as vases, on the unit. Do not allow foreign objects to get into the enclosure. If the unit is exposed to moisture, or a foreign object gets into the enclosure, immediately disconnect the power cord from the wall. Take the unit to a qualified service person for inspection and necessary repairs.

Read all the instructions before connecting or operating the component.

Keep this manual so you can refer to these safety instructions.

Heed all warnings and safety information in these instructions and on the product itself. Follow all operating instructions.

Clean the enclosure only with a dry cloth or a vacuum cleaner.

Do not use this unit near water.

You must allow a minimum 10 cm or 4 inches of unobstructed clearance around the unit.

Do not place the unit on a bed, sofa, rug, or similar surface that could block the ventilation openings. If the unit is placed in a bookcase or cabinet, there must be ventilation of the cabinet to allow proper cooling.

Keep the component away from radiators, heat registers, stoves, or any other appliance that produces heat.

WARNING: The rear panel power cord connector is the mains power disconnect device. The apparatus must be located in an open area that allows access to the cord connector.

The unit must be connected to a power supply only of the type and voltage specified on the rear panel. (USA: 120 V/60Hz, EC: 230V/50Hz)

Connect the component to the power outlet only with the supplied power supply cable or an exact equivalent. Do not modify the supplied cable. A polarized plug has two blades, with one wider than the other. A grounding plug has two blades plus a third grounding prong. These are provided for your safety. Do not defeat grounding and/or polarization safety provisions. If the supplied plug does not fit your outlet, please consult an electrician for replacement of the obsolete outlet. Do not use extension cords.

The main plug of the power cord set is a disconnect device of the apparatus. In order to completely disconnect the apparatus from the supply mains, the main plug of the power cord set should be unplugged from the mains (AC) outlet. The stand-by LED indicator will not be lit up to show the power cord is unplugged. The disconnect device shall remain readily operable.

Do not route the power cord where it will be crushed, pinched, bent, exposed to heat, or damaged in any way. Pay particular attention to the power cord at the plug and where the cord exits the back of the unit.

Main plug is used as the main disconnect device and shall remain readily accessible.

The power cord should be unplugged from the wall outlet during a lightning storm or if the unit is to be left unused for a long period of time.

This apparatus shall be connected to a main socket outlet with a protective earth connection.

Use only accessories specified by the manufacturer.

Use only with a cart, stand, rack, bracket or shelf system recommended by Rotel. Use caution when moving the unit in a stand or rack to avoid injury from a tip-over.



Use Class 2 wiring for speaker connections to ensure proper installation and minimize the risk of electrical shock.

Immediately stop using the component and have it inspected and/or serviced by a qualified service agency if:

- The power supply cord or plug has been damaged
- Objects have fallen or liquid has been spilled into the unit
- The unit has been exposed to rain
- The unit shows signs of improper operation
- The unit has been dropped or damaged in any way

The batteries in remote control shall not be exposed to excessive heat such as sunshine, fire or the like.

Figure 1: Controls and Connections

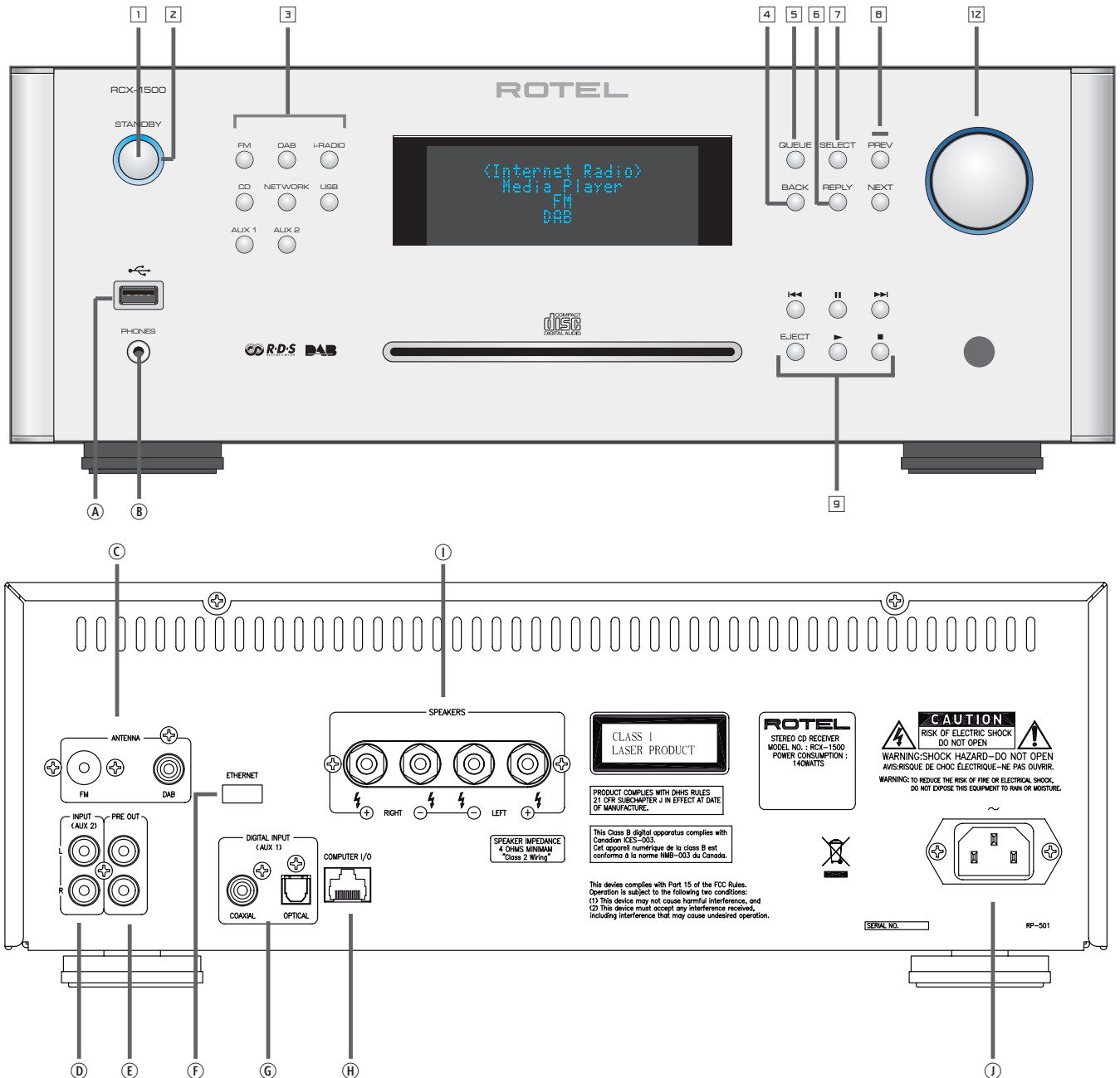

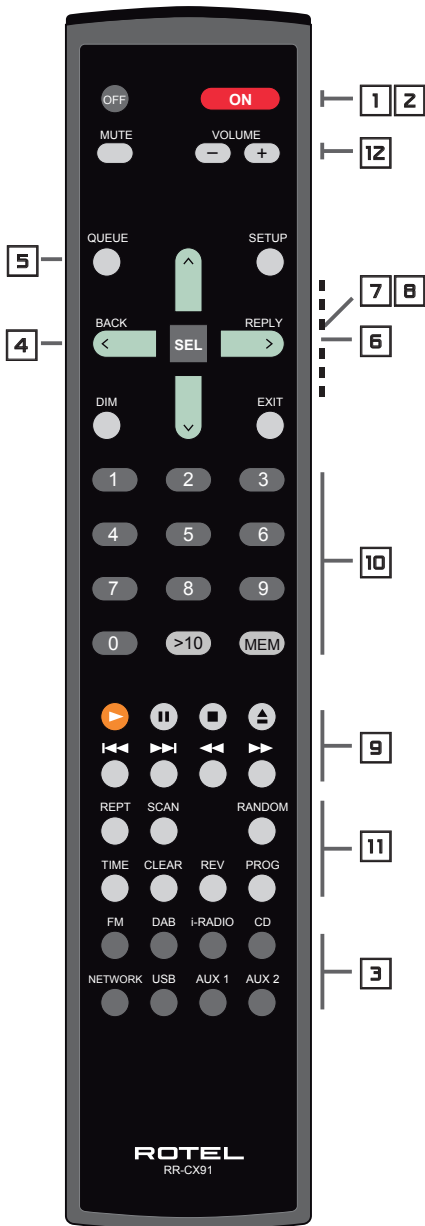

Button Series Function Explanation

- 1, 2 : STANDBY mode button, are used to switch the STANDBY mode on or off.
- 3 : Source selection buttons, are used to switch your desire source.
- 4 : Back to upper level menu
- 5 : Call out preset/memorized list of tracks, songs, stations, etc against specified mode.
- 6 : To call out special Internet Radio menu on Internet Radio mode.
- 7, 8 : Navigation keys and confirm buttons, are used to navigate and enter menus.
- 9 : Playback buttons, are used mainly control the playback under USB and CD mode. It has specified functions against specified modes.
- 10 : Numeric buttons , offer alternated numeric related selection.
- 11 : Extra functionality buttons, are used to set individual machine's configuration and make it more convenience for your using.
- 12 : Volume control buttons.

Front & Rear Interfaces

- A : USB socket, is used to connect with USB music storage devices, such as MP3, USB stick Mobile, iPod/iPhone etc , can be connected directly or through USB adaptor.
- B : PHONE jack, is used to connect with 3.5mm headphone.
- C : Antenna connector, is used to connect with supplied DAB/FM antenna
- D : Analog AUX input jacks, are used to connect with other device's analog signal output
- E : PRE OUT jacks, are used to connect with other amplifier's input and send analog signal to the amplifier.
- F : Ethernet sockets, is used to connect with supplied Wi-Fi dongle or USB LAN adaptor.
- G : Digital AUX input jacks, are used to connect with other device's digital signal output
- H : Computer I/O sockets, is used to connect with computer to upgrade this device firmware
- I : Speaker connectors, are used to directly connect with speakers.
- J : Power connector, is used to connect with AC mains and outlet.

Figure 2: Hook-up Illustration

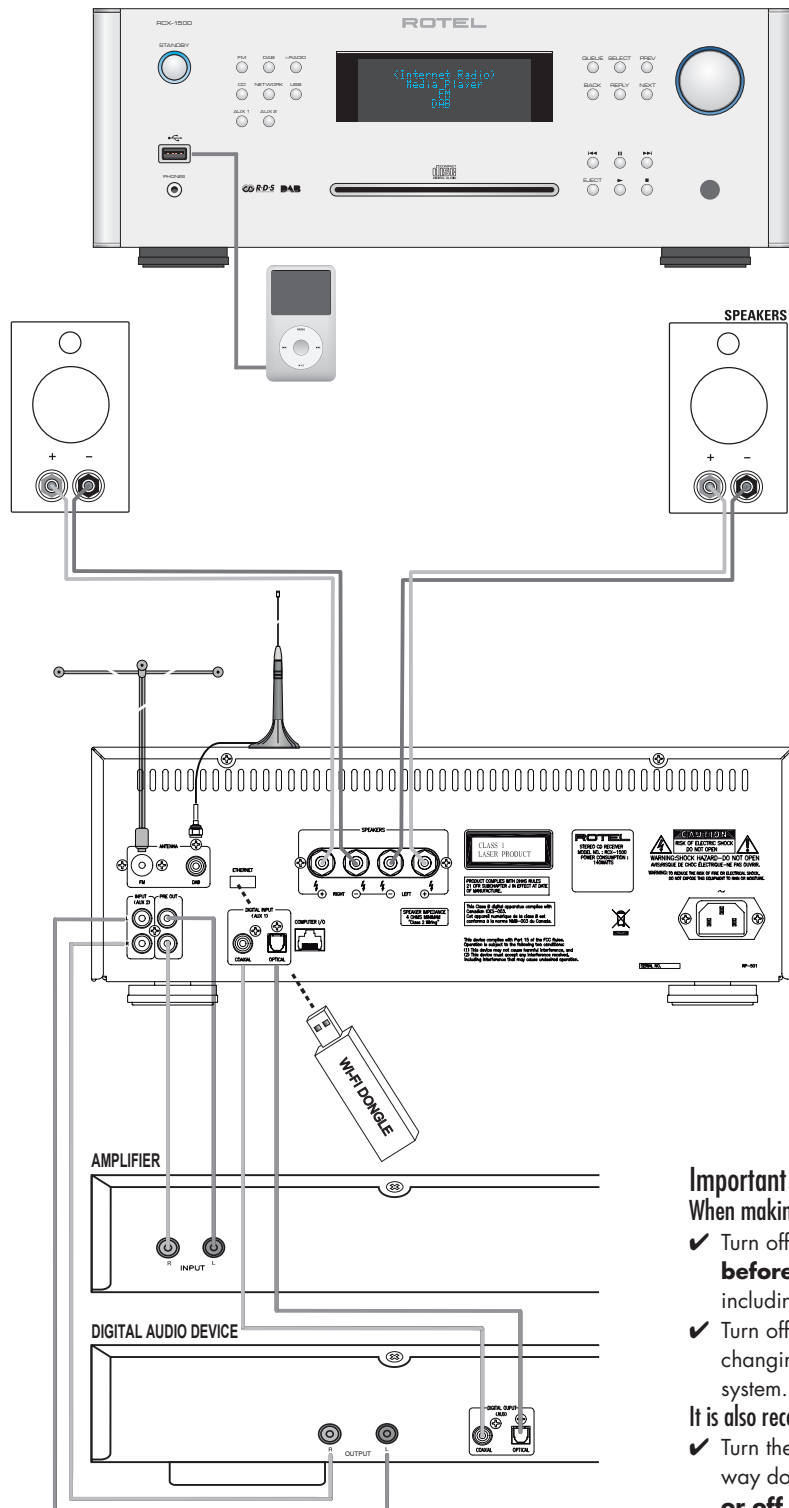

Important Notes

When making connections be sure to:

- ✓ Turn off **all** the components in the system **before** hooking up **any** components, including loudspeakers.
- ✓ Turn off **all** components in the system **before** changing **any** of the connections to the system.

It is also recommended that you:

- ✓ Turn the volume control of the amplifier all the way down **before** the amplifier is turned **on** or **off**.

Contents

Important Safety Instructions	3	SETTINGS OVERVIEW	16
Figure 1: Controls and Connections	4-5	Configure "My Stuff"	17
Figure 2: Hook-up Illustration	6	Configure "My Stations"	17
Important Notes	6	Configure "My Streams"	17
About Rotel	8	CD Control Buttons	17
Getting Started	8	PLAY Button	17
Features	8	STOP Button	17
A Few Precautions	8	PAUSE Button	17
Placement	8	TRACK Buttons	17
Overview – the Rotel internet radio tuners/digital gateway products	9	DIRECT ACCESS Buttons	17
DAB and FM radio	9	SEARCH Buttons	18
Internet radio	9	EJECT Button	18
Network access	9	Additional Features	18
The Rotelradio website – managing your stations	9	PROGRAM Button	18
Playback from iPods, mp3 players and flash drives	9	REVIEW Button	19
Playback from network servers	9	CLEAR Button	19
AC Power and Control	10	RANDOM Button	19
AC Power Input (J)	10	REPEAT Button	19
Standby Switch and Indicator Light	10	SCAN Button	19
Connection Overview	10	TIME Button	19
USB Connection (A)	10	Remote Unit Advanced Buttons	20
PHONES Connection (B)	10	Troubleshooting	20
DAB/FM Broadcasting (C)	10	Glossary	21
ANALOG INPUT-AUX 2 (D)	10	Specifications	22
PRE OUT (E)	10		
Network Connection (F)	10		
DIGITAL INPUT-AUX 1 (G)	10		
Computer I/O (H)	10		
Speaker Connections (I)	10		
Speaker Selection	10		
Speaker Wire Selection	10		
Polarity and Phasing	11		
Speaker Wire Connections	11		
Internet Radio Quick Start	11		
What you need before starting	11		
First Time Connection To The Network	11		
Choosing A Radio Station	12		
Internet Radio Station Playing	12		
Storing a radio station in a preset	12		
Playing a preset radio station	12		
Media Player Quick Start	13		
UPnP Servers	13		
Setting up UPnP Server in PC	13		
Play media files using UPnP Server.	13		
Clear Queue	14		
Playback Mode	14		
iPod/USB Connection Quick Start	14		
USB Storage Device Connection	14		
iPod/iPhone Connection	14		
PlayBack Control Buttons	14		
FM RADIO Quick Start	15		
FM Radio Station Playing	15		
Storing a radio station in a preset	15		
Playing a preset radio station	15		
DAB RADIO Quick Start	15		
DAB Radio Station Playing	15		
Storing a DAB station in a preset	15		
Playing a preset DAB station	15		
Radio Station Presets	15		

About Rotel

Our story began nearly 50 years ago. Over the decades, we have received hundreds of awards for our products and satisfied hundreds of thousands of people who take their entertainment seriously- like you!

Rotel was founded by a family whose passionate interest in music led them to manufacture high-fidelity components of uncompromising quality. Through the years, that passion has remained undiminished and the family goal of providing exceptional value for audiophiles and music lovers, regardless of their budget, is shared by all Rotel employees.

Rotel's engineers work as a close team, listening to, and fine tuning, each new product until it reaches their exacting musical standards. They are free to choose components from around the world in order to make that product the best they can. You are likely to find capacitors from the United Kingdom and Germany, semiconductors from Japan or the United States, while toroidal power transformers are manufactured in Rotel's own factory.

We all have concerns about our environment. And, as more and more electronics are produced and later discarded, it is especially important for a manufacturer to do all it can to engineer products that have a minimum negative impact on landfill sites and water tables.

At Rotel, we are proud to do our part. We have reduced the lead content in our electronics by using special RoHS solder, while our new Class D (not digital) amplifiers are up to five times more efficient than our legacy designs and still deliver power and performance. These products run cool, give minimum wasted energy, are good for the environment and give better sound too.

Finally, we have printed this brochure on recycled paper stock.

While we understand that these are small first steps, they are still important ones. And we continue to pursue new methods and materials for a cleaner and greener manufacturing process.

All of us at Rotel thank you for buying this product. We are sure it will bring you many years of enjoyment.

Getting Started

Thank you for purchasing the Rotel RCX-1500 CD Receiver. When used in a high-quality music or home theater system, your Rotel CD Receiver will provide years of musical enjoyment.

Features

- Wireless or wire connection to access internet radio.
- Access LAN PCs and music with 'Media Player' Mode
- Connect with iPod/MP3/media music player for home enjoyment.
- Listen to DAB, FM broadcasting station.
- Playback of conventional CD, MP3 or WMA encoded disc.
- Two amplifier channels at 100 watts per channel.

A Few Precautions

Please read this manual carefully. In addition to basic installation and operating instructions, it provides valuable information on various RCX-1500 system configurations as well as general information that will help you get optimum performance from your system. Please contact your authorized Rotel dealer for answers to any questions you might have. In addition, all of us at Rotel welcome your questions and comments

Save the RCX-1500 shipping carton and all enclosed packing material for future use. Shipping or moving the RCX-1500 in anything other than the original packing material may result in severe damage to your unit.

Fill out and send in the owner's registration card packed with the RCX-1500. Also be sure to keep the original sales receipt. It is your best record of the date of purchase, which you will need in the event warranty service is ever required.

Placement

Place the RCX-1500 on a solid, level surface away from sunlight, heat, moisture, or vibration.

Don't stack other components or objects on top of the RCX-1500. Don't let any liquid fall into the unit.

Note the weight and size of the RCX-1500. If placing the unit on a shelf, cabinet or rack, make sure the full weight of the RCX-1500 can be supported.

The RCX-1500 generates heat during normal operation. Do not block ventilation openings. Allow a minimum of 10 cm or 4 inches of unobstructed space around the unit. If installed in a cabinet, make sure that there is adequate ventilation.

Overview – the Rotel internet radio tuners/digital gateway products.

This product does not operate without the Wi-Fi or Wired dongle being connected. We recommend that you read this introduction first. FAQs will be found on the Rotel website www.rotel.com/NA/support/FAQ.htm

This Rotel product brings together conventional radio reception facilities for FM and DAB, plus from the world of computers the ability to access literally thousands of radio stations available on the internet. In addition to this, this new range of Rotel tuners/digital gateways offers the facility to interface with personal audio players (iPods and mp3 players) and your music files stored on a network server.

These notes expand on the 'quick start' notes later in this manual.

Firstly, it does not matter if a wired or Wi-Fi network is not available to use – however it is essential that the Wi-Fi or wired dongle is inserted into it's socket on the rear panel of the product for it to work. Use an extension cable to relocate the dongle if space is limited at the rear of the tuner.

Each time that the product is turned on, it will be locked into search mode for about 15/20 seconds. Once this has been accomplished other radio modes can be used.

The USB input is active from turn on.

DAB and FM radio

This is the most conventional part of the product and if you have previous experience of tuning, memorizing and selecting radio stations from the present DAB and FM radio services you will be familiar with the way the tuner is operated to receive these services. All of this is explained under relevant quick start sections. Keep in mind to select the antenna (aerial) input socket to use, find this option in the set-up menu. This does not obviate the need to install correctly designed antenna (aerials) to maximise reception on FM and DAB services.

Internet radio

Using internet radio requires the use of two additional services – access to the internet via a computer network and once this works a feed via one of the internet-based services which allows access to internet radio stations. This latter requirement is built into the tuner; we will deal with access to your network first.

Network access

The installation of computer networks are beyond the scope of these notes, so we assume that you have a working Wi-Fi network in your home. If you are using a wired network please refer to Network Config. under "Settings Overview" section. (Wired networks will provide the most reliable Ethernet streaming. Ethernet over powerline adaptors are available from 3rd parties if running an Ethernet cable is otherwise impractical.)

At start-up, the unit looks for Wi-Fi networks, and once the search has been completed you will find one or more listed networks listed in the display to choose from. You need to select the network name which applies to your installation. This will have been assigned when your network was installed and is often pre-allocated by the router central to your network.

The next requirement is to enable your tuner to 'log-on' to your network and you allow this by entering the wireless 'WEP key' (or WPA, WPA2 key) appropriate to your network. It is likely that you will have used the key code when setting up a computer to log onto your network and it is often contained in the instructions for your router. This is a first-time only setting, so just carefully scroll through the alpha-numeric characters selecting the correct upper or lower case characters to create your WEP key. When completed, scroll through to and select END or simply press the REPLY button to complete the process.

You can use the Previous and Next keys of the handset to help you enter this information. Do not confuse the letter 'O' with the numeral '0'.

When successfully logged on to your network, the tuner will automatically log in to the website *where* you to be able to select the area of the world that interests you and choose radio stations by country, genre and name.

Registering the radio at www.rotelradio.com will allow you to search for and save internet radio stations, as well as set up other music services when available for your region.

The Rotelradio website – managing your stations

Managing the thousands of radio stations available via the internet would be impossible without being able to organise and manage stations to suit your particular needs. Rotel have provided an easy way to accomplish this by means of a dedicated website where you can pre-select stations.

The URL for this site is <http://rotelradio.com>.

Like many websites you will need to register a user name and password in order to create an account on the site. Before you can do so, you will need to register the product on the site and there is a special registration key in the Rotel which you will need to copy to the website registration form. This registration key will be found under the settings>register menu. You need to be connected to the internet to access this one time only key.

After registration, the website will show the radio serial number of your Rotel unit. This is different from the serial number of your Rotel unit. The radio serial number can be found in the menu of the Rotel unit under Settings -> Version.

Note that to update the display of the Rotel to indicate your choices, you will need to power-cycle and re-select 'internet radio'. Your new list of 'My Stuff' will be updated automatically.

Playback from iPods, mp3 players and flash drives

Most iPod and mp3 players can be plugged into the USB socket on the front panel to replay the music files stored within. The display will update to show the file structure and will list the files which can be played. Files copied to a standard flash drive will also behave in the same way.

Playback from network servers

Music playback from computers configured as music servers provides another opportunity to link replay via the Rotel unit and thus make use of the audiophile decoding stages designed into these products.

As with internet radio, a prerequisite is a working network, plus the music server connected to it. Please follow the instructions shown under 'Media Player Quick Start' later in the manual.

AC Power and Control

AC Power Input **J**

Your RCX-1500 is configured at the factory for the proper AC line voltage in the country where you purchased it (USA: 120 volts/60 Hz, Europe: 230 volts/50 Hz). The AC line configuration is noted on a label on the back panel.

The RCX-1500 is supplied with the proper AC power cord. Use only this cord or an exact equivalent. Do not modify the supplied cord. Do not use an extension cord.

Be sure the power switch on the front panel of the RCX-1500 is turned off. Then, plug one end of the cord into the AC power connector on the back panel of the amplifier. Plug the other end into an appropriate AC outlet.

If you are going to be away from home for an extended period of time, it is a sensible precaution to unplug your receiver.

Standby Switch and Indicator Light **1** **2**

The Standby Switch is located on the left side of the front panel. The Standby Indicator ring will illuminate when the AC mains are connected. This indicates the unit is in Standby mode.

To turn the unit ON, push the Standby switch once, the front display will illuminate, indicating the unit is out of Standby mode and ready for operation.

Connection Overview

Before continuing further to other sections in the manual, please make sure all the cable connections are made properly. Refer to figure 2.

USB Connection **A**

The socket on the front panel below the STANDBY switch is for USB connection. Music storage devices can be accessed by the RCX-1500 through this input. Music storage devices such as MP3 players, iPod, USB memory sticks or any other form of memory devices with USB interface can be connected to the RCX-1500 through the front USB socket. RCX-1500 will automatically search music files from the connected storage device.

NOTE: RCX-1500 use USB 2.0 standard to access music files. The unit can playback music files stored on storage devices that are compliant with USB 2.0 standard. However, it will not operate with devices that require additional drivers.

PHONES Connection **B**

The socket on the front panel below the USB socket is for headphones. Plug a 3.5mm headphone jack into the socket to listen to music through headphones. Connecting headphones will automatically turn off the output to the loudspeakers.

DAB/FM Broadcasting **C**

Please use supplied indoor antenna to connect the DAB and FM connector on the rear panel. To receive the best FM signal, make sure there is enough room for the T-shaped indoor antenna to fully extend. Eyelets at both ends of the T allow tacking the antenna to a wall if desired. Experiment with different positions to maximize reception.

NOTE: You must insert the Wi-Fi dongle (or wire adaptor) to the ETHERNET port on the rear panel. The unit will first search for available networks before allowing access to DAB and FM functions. If networks are not available, the unit will display "Network Error". FM and DAB functions will operate normally after the initial network search.

ANALOG INPUT-AUX 2 **D**

The RCX-1500 can receive analog music signals from other sources, such as your CD players analog outputs. Connect the LEFT and RIGHT outputs of the source to the LEFT and RIGHT input of the AUX 2 Input.

PRE OUT **E**

The RCX-1500 can send analog signals to a second amplifier through the connectors labeled PRE OUT. Use this connection if you wish to use another power amplifier to drive your speakers.

Network Connection **F**

Connect the Rotel supplied USB Wi-Fi dongle to the USB port on the RCX-1500 rear panel labeled ETHERNET. The RCX-1500 has been configured to work with the supplied USB Wi-Fi dongle. No additional software/setup is required. The RCX-1500 is now ready to connect to your wireless LAN. Refer to Internet Radio section for detailed setup.

NOTE: Not all USB Wi-Fi/Wired dongles will operate with the RCX-1500. Please use the one supplied by Rotel.

DIGITAL INPUT-AUX 1 **G**

The RCX-1500 can play digital music signal from other sources, such as your CD player's digital output. There are two connectors on the AUX 1 Digital Input area on the rear panel, labeled with coaxial and optical. Connect the coaxial or optical output of your source to the coaxial or optical input of the RCX-1500.

Computer I/O **H**

This RCX-1500 can be operated from a computer with audio system control software from third-party developers. This control is accomplished by sending operating codes from the computer via a hard-wired RS-232 serial connection. In addition, RCX-1500 can be updated using special software from Rotel.

For additional information on the connections, cabling, software, and operating codes for computer control or updating of the unit, contact your authorized Rotel dealer.

Speaker Connections **I**

Speaker Selection

The nominal impedance of the loudspeakers connected to each channel of the RCX-1500 should be no lower than 4 ohms.

Speaker Wire Selection

Use insulated two-conductor stranded wire to connect the unit to the speakers. The size and quality of the wire can have an audible effect on the performance of the system. Standard speaker wire will work, but can result in lower output or diminished bass response, particularly over longer distances. In general, heavier wire will improve the sound. For best performance, you may want to consider special high-quality speaker cables. Your authorized Rotel dealer can help in selection of appropriate cables for your system.

Polarity and Phasing

The polarity - the positive/negative orientation of the connections - for every speaker and amplifier connection must be consistent so all the speakers will be in phase. If the polarity of one connection is mistakenly reversed, bass output will be very weak and stereo imaging degraded. All wire is marked so you can identify the two conductors. There may be ribs or a stripe on the insulation with different color conductors (copper and silver). There may be polarity indications printed on the insulation. Identify the positive and negative conductors and be consistent with every speaker and amplifier connection.

Speaker Wire Connections

NOTE: The following text describes both binding post and banana plug connections. DO NOT use both connection methods in combination to connect multiple speakers.

The amplifier has two sets of color coded terminals for each amplifier channel. The speaker terminals accept bare wire, connector lugs, or "banana" type connectors (except in European Community countries where their use is not permitted).

Route the wires from the RCX-1500 to the speakers. Give yourself enough slack so you can move the components to allow access to the speaker connectors

NOTE: Be sure to note the location of the LEFT and RIGHT speaker terminals and connect your LEFT and RIGHT speakers to the correct outputs.

If you are using banana plugs, connect them to the wires and then plug into the backs of the speaker connectors. When using banana plugs, the collars of the binding post terminals should be screwed in all the way (clockwise).

If you are using terminal lugs, connect them to the wires. If you are attaching bare wires directly to the speaker connectors, separate the wire conductors and strip back the insulation from the end of each conductor. Be careful not to cut into the wire strands. Unscrew (turn counterclockwise) the binding post collar. Place the connector lug around the shaft, or insert the bundled wire into the hole in the shaft. Turn the collars clockwise to clamp the connector lug or wire firmly in place.

NOTE: Make sure there are no loose wire strands that could touch adjacent wires or connectors.

Internet Radio Quick Start

What you need before starting

Before you can use your Internet radio, you need the following:

- A broadband Internet connection.
- Access point to internet through wireless LAN. (wired LAN connection is also possible with a Rotel supplied USB Ethernet adaptor)

With wireless LAN connection, internet radio should work within 100 metres of the wireless access point, subject to the router/Wi-Fi gateway being placed in the optimum area for your location. The user can confirm the WiFi Strength under the settings menu. (Network→Settings→WiFi Strength)

Make sure that your LAN is connected properly and is able to access the internet. To access internet radio stations an internet connection is required.

First Time Connection To The Network

Plug in the USB Wi-Fi dongle to the rear USB port **A** and push the STANDBY button to power up this unit. The display on the front will light up and display:

Starting

SCANNING NETWORK.. ...

After a few seconds, it will start to scan for network.

If it can not find one the display will say:

NO NETWORK FOUND

When the radio finds your network, it displays the ESSID for the access point on the screen - this is a name that is allocated to the access point by the person who set up the network - for example:

< MY NETWORK >

It is possible, and in some locations highly likely, that your unit will find more than one wireless access point if using wireless connection, in which case you can choose which one you want to connect to. Press the PREV, NEXT keys on the panel to see the ESSID for each access point the radio has found.

If the screen displays "Enter WEP key" or "Enter WPA key" then the network is using one of the encryption systems, Wired Equivalent Privacy (WEP) or Wi-Fi Protected Access (WPA) Please obtain the access code from the person who set up this wireless network, or check the user manual of your router for this information. Input the code into the unit to access the wireless LAN.

Note: If you would like to use a static IP address, or if the unit can not automatically get an IP address, then please see the 'Network config' section under the 'Settings' section at the end of the manual.

Choosing A Radio Station

Once a network is found and the network connections made, The top-level menu will be displayed, please select "Internet Radio", the display will shows as

```

<  Internet Radio  >
  Media Player
    FM
    DAB
  
```

```

<  Location  >
  Genre
  Search
  
```

Now you can select internet radio stations to listen to through one of the options below.

<LOCATION> enables you to choose radio stations provided in the specific area and countries:

```

<  Africa
  America
  Asia
  Caribbean
  >
  
```

```

<  XXX1 LIVE RADIO
  XXX2 LIVE RADIO
  XXX3 LIVE RADIO
  XXX4 LIVE RADIO
  >
  
```

1. Push the PREV, NEXT keys until the display shows the area and country you want, then press on the SELECT key.
2. Push the PREV, NEXT keys until the display highlights the desired station. Push SELECT key to select..
3. Wait until the unit connects to that station.

<GENRE> enables you to choose radio stations according to their content, for example Classic, Rock, Sport, News, etc.

```

<  80S
  90S
  Adult
  Adult contemporary
  >
  
```

```

<  XXX1 LIVE RADIO
  XXX2 LIVE RADIO
  XXX3 LIVE RADIO
  XXX4 LIVE RADIO
  >
  
```

1. Push PREV, NEXT keys until the display highlights the type of content desired, then press SELECT key to select.
2. Push PREV, NEXT keys to highlight the station desired, then press SELECT key to select.
3. Wait until the radio connects to that station.

<SEARCH> enables you to search for a specified type of radio with a short keyword.

```

Station Name
END <> A BCDEFGHIJKLNO
ART
  
```

```

xxx ART xx Radio1
x ARTxx xx Radio2
ARTxxxx xx Radio3
  
```

1. Push PREV, NEXT keys until the display moves to the character to input, then press the SELECT key to select.
2. Repeat step 1 to input the complete keyword. Select "END" or push REPLY key to confirm the keyword.
3. The display will show stations which match the keyword.
4. Push PREV,NEXT keys to highlight the desired station, press SELECT key to select and connect to that station.

Note: Internet Radio stations and other music services can be easily set up at www.rotelradio.com

Internet Radio Station Playing

After connecting to a station, the display will show station name, type of audio file and bit rate.

```

BBC RADIO
BUFFERING xx%
  
```

```

BBC RADIO
xxx kbps WMA

XX:XX
  
```

Storing a radio station in a preset (remote only)

While a radio station is playing, hold down the MEM button on the remote control, then press a number [0-9] to assign, the display will show

```

BBC RADIO
xxx kbit WMA

M Preset #
  
```

```

Assign to Preset
#
  
```

Store this current radio station into the preset number, and you can store up to 30 preset radio stations for FM/DAB/Internet Radio.

Playing a preset radio station

While a radio station is playing, you can switch to other preset stations as below:

1. From the remote control, press number button [0-9] of the preset number for desired station. Example, push "0", then "3" for preset number 3, push "1" then "3" for preset number 13.

2. Press QUEUE [5] button to call out preset number and corresponding station. Push PREV, NEXT keys to choose the station. The display will show as

```

01 preset radio 1
02 preset radio 2
> 03 preset radio 3
04 preset radio 4
  
```

Press QUEUE button again to exit the queue menu and back to playing status.

Note: You can review stored radio stations by using the Queue feature. This will help you avoid accidentally overwriting a preset.

Media Player Quick Start

The Media Player feature allows you to play audio files (AAC, AIFF, AU, FLAC (16 bit CD quality), MP3, WAV and WMA (except lossless)) and playlists (M3U) created by your computer's Media Player, such as Windows Media Player 11. It has been verified to work on Windows 2000, Windows XP and Windows Vista.

Note: File sharing may need to be enabled on your computer, and not all Media Players will allow sharing of music files. Please refer to your computer's manual for instructions.

UPnP Servers

Setting up UPnP Server in PC

1. Use Windows Media Player 11 (or 12 if you use Windows 7) to setup the PC as an UPnP Server, click the 'Library' tab from Windows Media Player 11 and select 'Media Sharing' to open the 'Media Sharing' window to set the option.

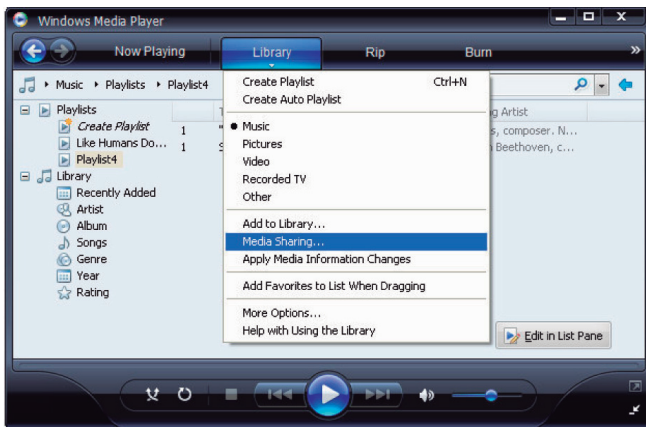

2. Your PC will now prompt you that a device has attempted to connect to your UPnP server. Please click Allow button.



Note: As of this writing, Windows Media Player 11 does not support AAC decoding used by Apple as the default selection in iTunes. We recommend that you change the default import setting to WAV, AIFF, or MP3 formats for maximum compatibility across many devices. You can set Windows Media Player to mirror your iTunes folders. (In Windows Media Player, see Tools>Options>Library tab>Monitor Folders) Windows Media Player 12 (for Windows 7) does support AAC.

3. Go into 'Media Player' menu, and select 'UPnP Servers' sub menu by using the PREV, NEXT and hitting SELECT. The unit will scan for all available UPnP servers. It will display '[Empty]' if no UPnP servers are found.

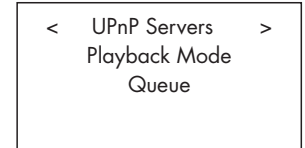
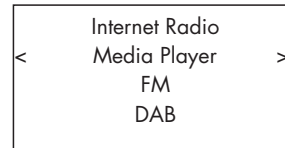

Play media files using UPnP Server.

1. After a successful scan, all available UPnP servers will be displayed. Select your UPnP server with the PREV, NEXT keys, then press SELECT.

2. RCX-1500 will list the options or folders available. This varies depending on the setup of your music server, and version of software you are using. It will typically show the following menus

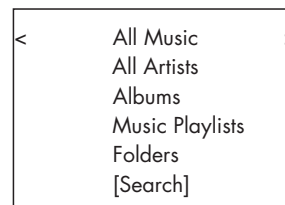

You can search for songs by scrolling through the All Music option or search for specific Artists using All Artists or specific albums using Albums. In each case, you can drill down to the song level Or you can use the [Search] function.

Enter the [Search] function and the following menu will be displayed



Then enter either Artists, Album or Music sub menus. You can enter a letter or letters the Artist/Album/Music starts with. Example, enter "M" in Artists, then press REPLY key to start searching. All artists in your library starting with the letter "M" will be returned.

3. Once the desired track is found, push to select. The selected track will be displayed on the menu as the unit attempts to connect to the music server. Before play starts, the track title, type of file, bit rate will be shown. When play starts, elapsed time will be displayed instead of file type.

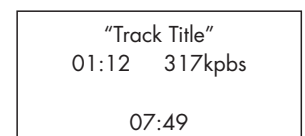
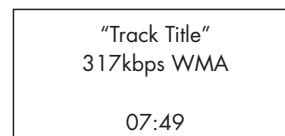

Note: Using QUEUE feature: A short press on SELECT for any song or album will start that selection playing. You can also create a custom QUEUE to create a song mix by holding the SELECT button for 5 seconds. The selected track(s) will be added to the QUEUE and will be played in the order selected. Push QUEUE button to call up tracks waiting to be played. A 5 second push on the STOP button will remove specific songs from the QUEUE.

Clear Queue

You can clear QUEUE by pressing the QUEUE button and selecting [Clear Queue] or by going into QUEUE menu from the Media Player submenu.

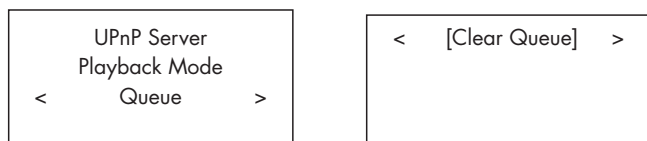

You can also delete individual tracks in QUEUE by selecting the track and press STOP for 5 seconds.

Playback Mode

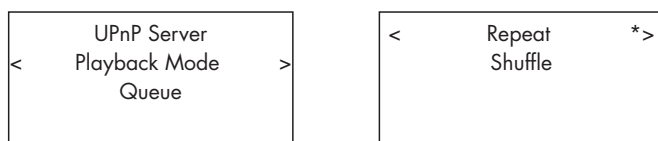

Use NEXT, PREV, keys to select 'Media Player' -> 'Playback Mode', there are 2 sub-menu, "Repeat" and "Shuffle". Select either Repeat, Shuffle or both. A mark will indicate the selection made.

REPEAT: Tracks are played one after another and will start from the first track again when the last track is finished.

SHUFFLE: Play tracks in random.

Note: If both REPEAT and SHUFFLE are on, The unit will first play the list in random, after all tracks are played one time, it will continue to play the list in random until STOP is pressed.

Note: Using shuffle feature with large music libraries may not be possible or may take an excessively long time. We recommend that you create shorter playlists in Windows Media Player and then shuffle these.

iPod/USB Connection Quick Start

```
<< iPod/USB >>
001/009
00:01:41
123.MP3
```

```
> 01_Folder
  music-files-002. wav
  music-files-003. mp3
  music-files-004. aac
```

USB Storage Device Connection

1. Plug your USB storage device containing music files, or through a USB adaptor into the front panel's USB socket **(A)**.

2. Press USB button on the front panel to enter iPod/USB mode. The unit will automatically search music file from root directory. Once the directory is found, the unit will start playing. The display shows song's information, such as name, time, tracks.:

3. If your music files are in sub directories, press PREV, NEXT keys to display all directories. Press SELECT to enter the desired directory. Then look for the desired music by using the PREV, NEXT keys.

4. Press BACK button to return to the previous menu and select another directory.

iPod/iPhone Connection

1. Apple's iPod/iPhone can be connected via the iPod's USB cable to the USB front socket.

2. The iPod/iPhone will send a digital music signal to the unit. All operations can be made from the iPod/iPhone. Only simple commands can be made through the Rotel unit as explained below.

3. The iPod/iPhone screen will remain active while connected to the unit. If no operations are made from the iPod/iPhone for an extended period, the screen will turn to "charging".

PlayBack Control Buttons **(B)**

1. Use the PLAY **(▶)** button to start playback.
2. Use the STOP **(■)** button to stop playback.
3. Use the PAUSE **(||)** button to pause a currently playing track or to restart a currently paused track.
4. Use the BACK TRACK buttons **(◀◀)** to start playback of the previous track in the queue. Press and hold BACK TRACK (front panel) or SEARCH **(◀◀)** on the remote to fast reverse the current track.
5. Use the FORWARD TRACK button **(▶▶)** to start playback of the next track in the queue. Press and hold FOWARD TRACK (front panel) or SEARCH **(▶▶)** on the remote to fast forward the current track.
6. Push and hold the STOP **(■)** button for 5 seconds to safely remove the USB device from the unit.

Note: The Rotel unit will operate with iPhone 3GS, iPhone 3G, iPod Classic, iPod touch 2G, iPod Nano 2G, iPod Nano 3G, iPod Nano 4G, and iPod Nano 5G.



FM RADIO Quick Start

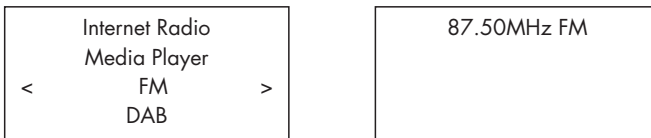

Before listening to FM radio, make sure that the FM antenna  have been properly connected, and the correct FM format has been selected. Go into 'Settings' menu and select FM tuner region.

FM Radio Station Playing



1. Select FM Button from the front panel. Or keep pressing BACK button to return to top-level menu to enter the FM menu. The display will show as



2. Use the scan buttons  and  on the remote unit to auto search for FM stations.

3. Use track buttons  and  on the front panel or remote to manually search for FM stations.

Storing a radio station in a preset (remote only)

While a FM station is playing, push the MEM button , then press the preset number to assign from the numeric pad . The following will be displayed.

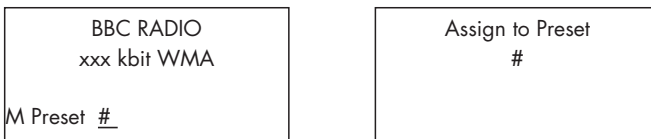

Store this FM radio station into the preset number. Up to 30 preset FM radio stations may be stored.

Playing a preset radio station

When a radio station is playing, you can switch to other preset station in one of the following two ways.

1. From the remote control, press the preset number of the desired station.
2. Press QUEUE button to call out preset numbers and corresponding station, select the desired station with the navigation keys . The display will show as

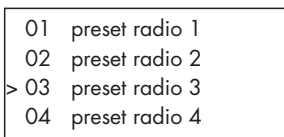

Press QUEUE button again to exit the queue menu and back to playing status.

DAB RADIO Quick Start

Make sure that your local area can receive Digital Audio Broadcast (DAB) broadcasting signal. Before using this feature, please go to Settings Quickstart section for DAB setting to select your DAB REGION and scan available DAB stations.

After setting up, press the DAB button on the front panel, or select DAB menu from top-level menu to enter this feature.

DAB channels are categorized into ensembles, which are also known as multiplexes. Each multiplex provides a number of stations and each service contains a primary service that can contain secondary services. DAB technology allow broadcasters to transmit additional data along with the audio, which can include other audio channels, text and even images and computer data in the future.

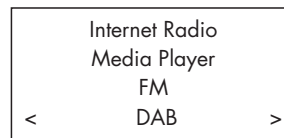

DAB Radio Station Playing

1. Select DAB Button from the front panel. Or keep pressing BACK button to return to the top-level menu, navigate to select DAB menu. The display will show as



The unit will scan for available DAB stations. Select the desired station.

Storing a DAB station in a preset (remote only)

While a DAB station is playing, hold down the MEM button , then press the preset number to be assigned from numeric pad . It will store this DAB radio station into the preset number. Up to 30 preset DAB radio stations may be stored.

Playing a preset DAB station

When a radio station is playing, you can switch to other preset station in one of the following two ways.

1. From the remote control, press the preset number of the desired station.
2. Press QUEUE button to call out preset numbers and corresponding station, select the desired station with the navigation keys. Press QUEUE button again to exit the queue menu and back to playing status.

Radio Station Presets

FM, DAB and the Internet have 30 Pre-set Stations a total of 90 stations can be logged in the unit.

Note: For easier sorting, only the stations that are log in as Pre-sets will be visible. Each station will be marked with an F for FM, D for DAB and I for Internet Radio presets.

SETTINGS OVERVIEW

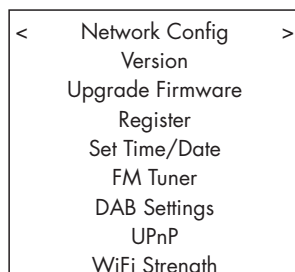
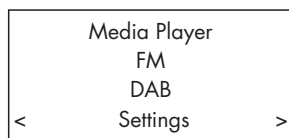

Keep pressing BACK button to back to top-level menu, select Settings menu. It contains 9 settings sub-menus. Press PREV, NEXT keys to find hidden menus.

Network Config

1. Scan for networks (only for wireless connection)

Use the PREV, NEXT keys to select this menu. After entering this menu, the display will show "Scanning", which will take a few seconds.

Once the network is found, the display will show the network ID. Push select to confirm.

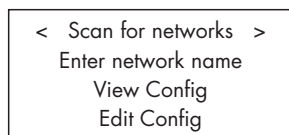

2. Enter network name (only for wireless connection)

If the unit can not find any networks , the network ESSID can be entered manually.

Use PREV, NEXT keys to select the letters of the device name then select "END" to confirm the name or hit the REPLY key on the remote or front panel.

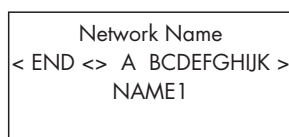

3. View Config

Show current network configuration details. Use navigation keys to see next/previous page of "Mode"->"ESSID"->"MAC Address"->"IP Address"->"Netmask"->"Gateway"->"DNS Servers". Display as below:

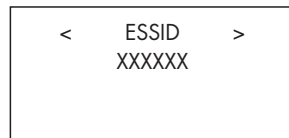
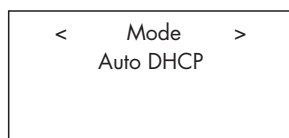

4. Edit Config

This menu can be used to edit the current network configuration. This menu is useful for entering a static IP address. Select this function with the navigation keys and enter the static IP address, MAC address, DNS of the selected network.

To enter the value press SELECT then press PREV, NEXT keys. Press SELECT again to enter the value and move on to the next field. Continue until all information has been entered.

5. Signal Warning (only for wireless connection)

Select YES or NO to enable or disable warning of low Wi-Fi signal.

Version

This menu displays software and hardware information of the unit

Upgrade Firmware

Use this option to download new firmware for the internet radio from the Reciva portal on the Internet. If new firmware is available, there will be a prompt to download.

Note: At this stage, you can press the BACK button to cancel the firmware upgrade. A firmware upgrade may take several minutes, do not switch off the power to the unit or put it into standby until the operation is complete, otherwise, the unit may become permanently damaged. Upgrading can take 15 to 60 mins, depending on the speed of your internet connection.

Register

This will display a key that can be used to register the unit on the Rotel Radio Customer portal: www.rotelradio.com

Set Time/Date

Set you local time and date. Push SELECT key to start entering value, push PREV, NEXT keys to change value. Press again to confirm value entered and move on to the next field..

FM Tuner

Select the FM Tuner region with this function.

DAB Setting

There are 3 sub menus: Scan, Clear List, DAB Region. Please select the menus by using the PREV, NEXT, SELECT keys.

"Scan" will scan for all available DAB service, it will display list of service name when successful, or say "no services found " if DAB broadcasting is not available.

"Clear List" will clear available service list found by "Scan".

"DAB Region" will show regions that provide DAB service, you can select the desired region with the navigation keys.

UPnP

Use this setting if you wish to change the UPnP device name. This is the name that your music server will pickup in Media Player mode. Default name is ROTEL GATEWAY.

Use the navigation keys to select letters of the device name then select "END" or hit REPLY button to confirm the name.

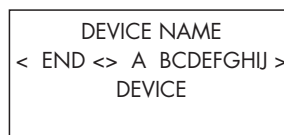

WiFi Strength

Shows a percentage to indicate the WiFi strength.

Configure "My Stuff"

Register an account on Rotel Radio website

A personalized menu "My Stuff" can be setup in the top level menu.

Open the website, www.rotelradio.com, from your internet browser. Please enter the registration key, this can be found in 'Settings > Register' menu. Enter this registration key into the website and follow the instructions to setup an user name and password. Remember the user name and password, you will need this to access the site.

After logging into your account, you will be able to edit your information for 'My Stations', 'My Streams', 'My Podcast' and 'My Radios'.

Follow the instructions on the website to personalize your RCX-1500 menu.

Note: The www.rotelradio.com site works best with the latest browsers such as Internet Explorer 8 and Safari 5.0. If you are having problems seeing all the icons on the website, please upgrade your browser to the latest version. This can normally be downloaded free of charge.

Configure "My Stations"

There are an enormous choice of stations that are available in the database from the website. Please follow instructions on the website to search for stations. When search results are displayed, there will be a link to 'Add to my stations', Click on this and the station selected will be added to My Stations. A new top level menu 'My Stuff' will appear on the display, with a sub-menu 'My Stations'.

After the initial registration, you can add to 'My stations' while connected to a radio station by pressing the REPLY key. The display will ask if you want to add selection to 'My stations' press the SELECT key to add selection.

Note: You may further organize your stations into FOLDERS (for instance JAZZ, ROCK, OPERA etc.) These FOLDERS will be displayed on your Rotel unit.

Configure "My Streams"

While logged into your website account, you can add your own internet radio streams to the 'My Streams' section which will be listed under 'My Account'.

Click on 'My Streams', a prompt will appear to enter the station's name and its media stream URL. The media stream URL should be a link to the website's actual audio stream.

Note: 'My Stuff' menu and stations under 'My Stations', 'My Streams' will appear after the unit has updated the stations list. Please power OFF then ON and enter 'Internet Radio' from the top level menu for the unit to update the stations list.

CD Control Buttons

These buttons provide basic control functions for the disc transport mechanism. Except where noted, all functions are available on the RCX-1500 front panel and the IR remote control.

PLAY Button

After the disc is loaded, press the PLAY ► button to start playing the disc. The number of the track being played and the elapsed time will be shown in the display, along with the PLAY indicator. Normally, the disc will start playing with the first track. However, you can select a different track using the TRACK buttons or the DIRECT ACCESS buttons (see below) before pressing the PLAY button to start playing a different selection.

STOP Button

Press the STOP ■ button once to stop disc play. Press the PLAY ► button to resume disc play where it was stopped. If the STOP ■ button is press twice, disc play stops, the display shows STOP and programmed selections are deleted (see below). When the PLAY ► button is press after pressing the STOP ■ button twice, the disc begins playing from the first track.

PAUSE Button

The PAUSE || button is used to temporarily suspend play. The disc continues to spin and play will be resumed from the current position. The PAUSE indicator will light in the Display. To resume playing the disc, press the PLAY button.

TRACK Buttons

These buttons are used to select tracks on the disc. When a disc is playing, pressing the ► TRACK button advances to the beginning of the next track. Pressing the ◀ TRACK button returns to the beginning of the current track. Pressing ◀ TRACK twice quickly in succession returns to the beginning of the previous track. The new track number appears in the Display. These buttons are also used to select a track before pressing the PLAY button or when memorizing tracks for the PROGRAM play mode (see below). These selections are made by continuously pressing the TRACK buttons until the desired track is reached. In PROGRAM mode, the TRACK buttons advance or reverse to the next track in the memorized selection list.

DIRECT ACCESS Buttons (remote only)

These eleven numeric buttons (labeled 1 through 0 and >10) are used to directly access a track from instead of stepping through the tracks using the TRACK Buttons. The first ten tracks on a disc can be selected by pressing the corresponding button. For example, to play the third track, press the 3 button on the remote control. To play track 10 press the 0 button. To select track numbers greater than 10 use the >10 button. For example, to select track 14, press the >10 button followed by the 4 button. To select track 23, press the >10 button twice followed by the 3 button. The number of the selected track will appear in the main numeric area at the center of the Display. The DIRECT ACCESS buttons may also be used to memorize tracks in PROGRAM mode (see PROGRAM Button section).

SEARCH Buttons (remote only)

The ►► and ◀◀ buttons fast forward or fast reverse through the disc that is playing. One press of the ►► or ◀◀ button will fast forward or fast reverse at 2X normal speed. Pressing the ►► or ◀◀ button repeatedly will fast forward or fast reverse at 4X, then 8X, 16X and 32X normal speed. One more press of the ►► or ◀◀ button, or pressing the Play ► button, returns the RCX-1500 to normal speed play. While the buttons are pressed, you will hear high-speed audio.

EJECT Button

When a disc is inserted into the front panel Disc Slot it is pulled into the disc transport. To eject the disc press the EJECT button on the front panel or the remote control ▲.

If you accidentally press either of these buttons, press the button again to re-load the disc.

Additional Features

These convenience features add extra functionality to the RCX-1500, including the ability to memorize a group of tracks to be played, to repeat a disc, a program, or a track over and over, to play the tracks on a disc in random order, to automatically play the first 10 seconds of each track, and to select from several available time displays.

PROGRAM Button (remote only)

This button, labeled PROG, allows you to memorize more than 20 tracks on the current disc for playback in a specific order. For example, you could instruct the RCX-1500 to play track 5, followed by track 3, followed by track 8.

Note: Programmed play lists cannot be set up with MP3 and WMA discs.

To begin a program:

1. Insert a disc in the front panel slot. The RCX-1500 will read the contents of the disc. You may press the PLAY ► button if you would like to listen to the tracks while you program them.
2. Press the PROGRAM button the remote control. The PROGRAM indicator will light up in the Display, along with "P:00" indicating that the unit is waiting for the first track to be memorized.
3. To program tracks from the handheld remote control, enter the first track number using the DIRECT ACCESS buttons. Your selection will be memorized automatically and the Display indicator will change to "P:01", indicating that one track has been memorized. Continue entering the rest of your selections using the DIRECT ACCESS buttons. Note that there is no need to press the PROGRAM button as each selection is memorized as it is entered.

Once you have memorized a play list, the RCX-1500 remains in PROGRAM mode until you eject the disc or press the STOP button twice in succession. If you press the PLAY button, the memorized program will play instead of the entire disc, starting with the first selection in the memorized list.

When a PROGRAM has been memorized, most functions that would normally affect the entire disc operate on just the memorized program. For example, the TRACK buttons advance to the next track in the memorized program, not the next track on the disc. Likewise, the REPEAT button (see below) continuously plays the memorized program, not the entire disc.

Note: The Random Play feature cannot be used when using the Programmed Play feature.

REVIEW Button (remote only)

This button is used to review the memorized tracks in Program Play mode. Press the button and the first memorized track number and "Prog Review" will appear in the Display. Pressing the REVIEW button again while the track number is displayed will continue the review sequence, showing the next memorized track. Continue pressing the REVIEW button to see the complete memorized track list.

If the REVIEW button is not press again, after 5 seconds the review process is terminated and the unit resumes whatever mode it was in before you started the review process or resumes Program Play with the current track.

You may remove a selection from the Program Play list during the review procedure using the CLEAR button, as described below.



CLEAR Button (remote only)

This button allows you to remove a track selection from the memorized program play list during the review procedure described above. Follow the review procedure until the desired track number appears. Then, instead of pressing the REVIEW button to continue, remove the track by pressing the CLEAR button while the track number is displayed. You may then continue the review procedure.

RANDOM Button (remote only)

This instructs the CD player to play tracks from the entire disc in random order. Once all of the selections have been played once, the disc will stop playing, unless the REPEAT Button (see below) has been engaged, in which case the random play will continue until the STOP button is pressed. When the RANDOM button is engaged, the  icon appears in the Display.

REPEAT Button (remote only)

This button allows you to repeat the current track or the entire disc continuously until the feature is cancelled by disengaging the REPEAT button or pressing STOP. The REPEAT button steps sequentially through the available options. Press the button once and the RCX-1500 will repeat just the current track. The  icon appears in the Display. Press the button a second time and the RCX-1500 will repeat the entire disc. A second  icon appears in the Display. Press the button a third time to cancel the REPEAT function. As noted above, REPEAT can be used in conjunction with the RANDOM play feature. The REPEAT and RANDOM play combination can also be used when playing CD-DA discs.

Note: The REPEAT function is automatically cancelled when the disc is ejected.

SCAN Button (remote only)

This feature automatically plays the first ten seconds of each track on the disc (or the memorized program). To activate the feature, press the SCAN button. The  icon appears in the Display. To stop scanning and resume normal operation at the current track, press the SCAN button again or press the PLAY ► button.

The RANDOM and SCAN play combination can also be used when playing CD-DA discs.

TIME Button (remote only)

Normally, the RCX-1500 displays the elapsed time of the currently playing track. The TIME button allows you to see alternative time displays. Pressing the button once displays the time remaining in the current track, which counts down as the track continues playing. Pressing the button a second time displays the time remaining on the entire disc (or memorized program). When the alternative time displays are selected an "R" icon appears in the display. Pressing the button a third time reverts to the standard elapsed time display.

Note: When playing MP3 and WMA discs, only the regular elapsed time and the time remaining in the current track can be displayed.

Remote Unit Advanced Buttons

Setup menu

To enter the setup menu, press the SETUP button on the remote control and you will see the following display:

```
> 1 POWER OPTION
  2 DIMMER
  3 FACTORY DEFAULT
  4 VERSION
  5 ANTENNA SELECT
  6 POWER ON VOLUME
  7 EXIT
```

POWER OPTION, There are two choices for powering up, NORMAL and QUICK. When set to NORMAL (Default) the unit consumes less power during standby mode but takes a longer time to resume operation. When set to QUICK, normal operations are started immediately after power on.

DIMMER controls the brightness of the front panel display, it can be dimmed with seven steps. You can access this control directly with the DIM button on the remote control.

FACTORY DEFAULT sets the RCX-1500 into the original state as when it left the factory. Presets and network configurations will be lost, and puts the RCX-1500 into remote code 1 (see below).

VERSION shows this unit's version.

ANTENNA SELECT choose AUTO(default), FM or DAB antenna.

POWER ON VOLUME, sets the volume level each time the unit is powered on.

EXIT returns to previous menu.

Second Remote Code

The RCX-1500 is set from the factory to operate with remote code 1. If you find that the RCX-1500 remote is conflicting with other Rotel products, you can set the RCX-1500 and the remote control to remote code 2 with the following steps:

1, While pointing the remote at the RCX-1500, press on the remote control 'FM' and '2' keys at the same time. Release the 'FM' key and continue to press the '2' key for 5 seconds. The RCX-1500 will show 'Audio Custom Code 1-> 2'.

2, Repeat the above procedure and press '1' key instead of '2' to change the unit back to Code 1.

3. The RCX-1500 remote keys, such as PLAY, STOP, PAUSE, use Rotel's standard codes for CD players. If you find that this is conflicting with your Rotel CD player, press 'CD' and '2' keys at the same time. Release 'CD' key and continue to press '2' key for 5 seconds. The RCX-1500 will show 'CD Custom Code 1 -> 2'.

4. Repeat step 3 above and press '1' key instead of '2' to change the unit back to Code 1.

Troubleshooting

Most difficulties in audio systems are the result of incorrect connections, or improper control settings. If you encounter problems, isolate the area of the difficulty, check the control settings, determine the cause of the fault and make the necessary changes. If you are unable to get sound from the RCX-1500, refer to the suggestions for the following conditions:

Standby Indicator Is Not Lit

The Standby Indicator should be lit whenever the RCX-1500 is plugged into the wall power outlet. If it does not light, test the power outlet with another electrical device, such as a lamp. Be sure the power outlet being used is not controlled by a switch that has been turned off.

Network Does Not Work

If you have trouble connecting the RCX-1500 to your wireless network, check your network setting carefully, these steps may help to resolve the problem.

1. Confirm that a Wi-Fi network is available. Check that other computers can access the Internet using the same network.
2. Check that a DHCP server is available, or that you have configured a static IP address on the unit. Please refer to Network Config section.
3. Check that your network's firewall is not blocking any outgoing ports.
4. Do a hard power off (unplug the AC mains) and let the unit restart the network scanning cycle.
5. Make sure the RCX-1500 can receive the WiFi signal in its location. Use an USB extension cord to move the WiFi dongle up higher or to a different location to maximize reception.

No Sound

1. Check the cables between the RCX-1500 output and loudspeakers, be sure they are connected properly. Refer to Fig. 2.
2. Music played from Internet Radio stations are affected by the speed of your internet connection. If you find that music is cutting out regularly, contact your internet service provider.
3. Make sure the station you selected is operating at the current hour. The station can be broadcasting from a different time zone.
4. Please insert the Wi-Fi dongle (or wired adaptor) to the ethernet port on the rear panel even if no networks are available. After power ON, the unit will look for available networks before allowing the user to access FM and DAB features.

Glossary

Bit rate – Speed of data transfer – how many bits of information are sent each second.

Buffering – data downloading and being assembled before playback.

Codec – [Coder/Decoder] software capable of encoding and/or decoding a digital data stream or signal.

Data Encryption – the encryption of data for security purposes. For wireless networks this is normally WEP and WPA.

DHCP [Dynamic Host Control Protocol] – A protocol for assigning IP addresses to devices on a network.

DNS Server – A remote server that provides the translation of web addresses into the corresponding numeric IP addresses.

ESSID – [Extended Service Set Identifier] The ESSID is a unique identifier for your wireless network.

Ethernet – Network technology for local area networks. Cat5 cable carries information between computers at a rate of 10/100/1000 megabits per second.

File format – The type of file e.g. a music file in the format of .mp3.

File Server – A computer or device that provides workstations on a network with controlled access to shared files.

Firmware – embedded software in a device that provides the devices with operational instructions.

Gateway –The access point from LAN to WAN.

Internet – a computer network consisting of a worldwide network of computer networks.

IP Address – is a numerical label that is assigned to devices in a computer network.

ISP – Internet service provide.

Kbps – Short for kilobits per second, a measure of data transfer speed.

LAN – [Local Area Network] a local computer network for communication between computers.

MAC – [Media Access Control] is a unique identifier assigned to network adapters or network interface cards by the manufacturer for identification.

Modem – [Modulator/Demodulator] device used to connect computers by a telephone line.

Network – A system of interconnected electronic components or computers.

Network adapter – A hardware device, installed inside computers that connect computer devices together to create a network.

Podcast – An audio file delivered via an RSS feed over the Internet to a subscriber.

Router – A device that joins multiple networks or computers together.

RSS feed – [Really Simply Syndication feed] used to publish content on the web which people can then subscribe to and receive updates.

Server – A computer that provides client computers with access to files and printers as shared resources on a computer network.

Subnet mask – A method of splitting IP networks into subgroups.

UPnP – [Universal Plug and Play] a method of auto configuration used in devices such as PCs, peripherals, wireless devices and intelligent appliances.

URL – [Uniform Resource Locator] the format of the address for a particular page of a website.

USB – [Universal Serial Bus] Connection commonly used with computer peripherals.

WAN – [Wide Area Network] computer network that spans a wider area than a local area network e.g. the Internet.

WEP – [Wired Equivalent Privacy] a wireless security protocol to prevent access to the network by “intruders” using similar wireless LAN equipment and capture of wireless LAN traffic through eavesdropping.

WPA – [WiFi Protected Access] a wireless security protocol that replaced the weaker WEP.

WiFi – [Wireless Fidelity] – a radio frequency standard that is used to connect devices, such as computers and iPods, together using a wireless connection.

Specifications

[Amplifier section]

Continuous Power Output (20-20kHz, <0.3%, 8 ohms)	2x100 watts
Total Harmonic Distortion (20-20kHz, 8 ohms)	<0.2%
IM Distortion (at rated power 60Hz:7kHz=4:1)	63 dBf (mono)
Input Sens. / Impedance (AUX2)	200mV / 47 Kohms
Input Overload Level (AUX2)	2.5V
Frequency Response (AUX2)	10 - 40 kHz (±3db)
S/N Ratio (IHF A) (AUX2)	92 dB

[PREOUT section]

Output level/Impedance (AUX2)	1 V / 1K ohm
Total Harmonic Distortion	0.006%
Frequency Response (AUX2)	10 - 110 kHz (±3db)
S/N Ratio (IHF A) (AUX2)	90 dB

[FM Tuner section]

Usable Sensitivity	22.2dBf
50dB Quieting Sensitivity	27.2dBf
Signal to Noise Ratio (at 65 dBf)	63 dBf (mono), 60 dBf (stereo)
Harmonic Distortion (at 65 dBf)	0.2% (mono), 0.3% (stereo)
Frequency Response	10 Hz-15kHz, ±3dB
Stereo Separation (100Hz/1kHz/10kHz)	40dB/45dB/35dB
Output level (at 75KHz)	1.1V (at Volume 82)
Antenna Input	75 ohms unbalanced

[DAB Tuner section]

Sensitivity	-80dBm
Tuning Range	Band III (174-240MHz)
Audio Data Rate	224Kbps (Max)
Frequency Response	20 - 20KHz (± 1.0dB)
Output level (at 0dBfs)	1.1V (at Volume 82)
Antenna Input	75 ohms F connector

[CD Section]

Total Harmonic Distortion (at 0dBfs)	0.0045% at 1KHz
Frequency Response	20 - 20KHz (± 0.5 dB)
Channel Balance	± 0.5 dB
Phase Linearity	± 0.5 degree
Channel Separation	90dB at 1KHz
Signal to Noise Ratio	100dB
Dynamic Range	96dB
Digital to Analog Converters	Wolfson
Output Level (at 0dB)	2.2V (at Volume 82)

[General section]

Network connection	802.11b/g
Security	WEP, WPA1 (TKIP) WPA2 (TKIP)
File formats	Real Audio, MP3, Windows media stream, OGG vorbis, AAC, WAV, AIFF and AU.
Power consumption	140 watts
Power Requirements (AC)	120V, 60Hz(USA) 230V, 50Hz(Europe)
Weight (net)	8.1 kgs
Dimensions (W x H x D)	391 x 144 x 343 mm (17 1/4 x 5 5/8 x 13")
Front panel height	132.6 mm, (5 1/4")

All specifications are accurate at the time of printing.

Rotel reserves the right to make improvements without notice

Rotel and the Rotel HiFi logo are registered trademarks of The Rotel Co., Ltd. Tokyo, Japan.

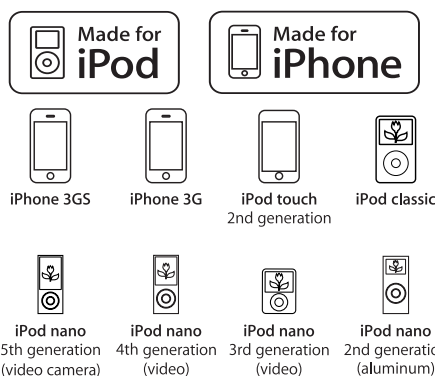

"Made for iPod" means that an electronic accessory has been designed to connect specifically to iPod and has been certified by the developer to meet Apple performance standards.

"Made for iPhone" means that an electronic accessory has been designed to connect specifically to iPhone and has been certified by the developer to meet Apple performance standards.

Apple is not responsible for the operation of this device or its compliance with safety and regulatory standards.

iPod is a trademark of Apple Inc., registered in the U.S. and other countries.

iPhone is a trademark of Apple Inc.

Windows, Windows XP, Windows 2000, Windows Vista, Windows 7, Windows Media are either registered trademarks or trademarks of Microsoft Corporation in the United States and/or other countries.

"This product includes technology owned by Microsoft Corporation and under a licence from Microsoft Licensing GP. Use or distribution of such technology outside of this product is prohibited without a license from Microsoft Corporation and/or Microsoft Licensing, GP as applicable."

PRECAUCION

**RIESGO DE ELECTROCUCION
NO ABRIR**

PRECAUCION: PARA REDUCIR EL RIESGO DE RECIBIR UNA DESCARGA ELECTRICA, NO QUITAR LA CUBIERTA SUPERIOR. NO HAY COMPONENTES MANIPULABLES POR EL USUARIO EN EL INTERIOR DEL APARATO. CUALQUIER OPERACION DE MANTENIMIENTO DEBE SER LLEVADA A CABO POR PERSONAL CUALIFICADO.

Este símbolo sirve para alertar al usuario sobre la presencia de tensiones peligrosas no aisladas en el interior del aparato susceptibles de constituir un riesgo de electrocución.

Este símbolo sirve para alertar al usuario sobre la presencia de instrucciones importantes relacionadas con el funcionamiento y el mantenimiento (servicio técnico) tanto en este manual como en la literatura que acompaña al producto.

APPLICABLE FOR USA, CANADA OR WHERE APPROVED FOR THE USAGE

CAUTION: TO PREVENT ELECTRIC SHOCK, MATCH WIDE BLADE OF PLUG TO WIDE SLOT. INSERT FULLY.

ATTENTION: POUR EVITER LES CHOCS ELECTRIQUES, INTRODUIRE LA LAME LA PLUS LARGE DE LA FICHE DANS LA BORNE CORRESPONDANTE DE LA PRISE ET POUSSER JUSQU'AU FOND.

This Class B digital apparatus complies with Canadian ICES-003.

Cet appareil numérique de la classe B est conforme à la norme NMB-003 du Canada.



Los productos Rotel están diseñados para satisfacer la normativa internacional en materia Restricción del Uso de Sustancias Peligrosas (RoHS) en equipos eléctricos y electrónicos y la eliminación de Residuos Procedentes de Equipos Eléctricos y Electrónicos (WEEE). El símbolo del carro de la basura tachado indica la plena satisfacción de las citadas normativas y que los productos que lo incorporan deben ser reciclados o procesados debidamente en concordancia con las mismas.

IMPORTANTE PARA PRODUCTOS LÁSER

1. PRODUCTO LASER DE CLASE 1
2. PELIGRO: Presencia de radiación láser visible cuando el aparato es abierto o cuando el sellado de la mecánica es desbloqueado o falla. Evite la exposición directa al haz láser.
3. PRECAUCIÓN: No abra la cubierta superior. En el interior del aparato no hay componentes manipulables por el usuario. Deje cualquier operación de mantenimiento a personal cualificado.

**PRODUCTO LASER
DE CLASE 1**

CAUTION	- LASER RADIATION WHEN OPEN. DO NOT STARE INTO BEAM.
ATTENTION	- RAYONNEMENT LASER EN CAS D'OUVERTURE. NE PAS REGARDER DANS LE FAISCEAU.
VORSICHT	- LASERSTRAHLUNG. WENN ABDECKUNG GEÖFFNET. NICHT IN DEN STRAHL BLICKEN.
ADVARSEL	- LASERSTRÅLING VED ÅBNING. SE IKKE IND I STRÅLEN.
ADVARSEL	- LASERSTRÅLING NÅR DEKSEL ÅPNES. STIRR IKKE INN I STRÅLEN.
VARNING	- LASERSTRÅLING NÅR DENNA DEL ÄR ÖPPNAD. TITTA EJ IN I STRÅLEN.
VARO!	- AVATTAESSA OLET ALTIINA LASERSÄTEILYLLE. ÄLÄ TUJOUTA SÄTSESSÄEN.
注意	- 当打开这里会出现激光。请不要直视激光。
注意	- ここを開くとレーザー光が出ます。レーザー光をのぞき込まないでください。

¡ADVERTENCIA!

- Para reducir el riesgo de que se produzca una descarga eléctrica, un incendio, etc:
1. No retire ningún tornillo, cubierta o recinto.
 2. No exponga el aparato a la humedad.
 3. No toque el cable ni la clavija de alimentación con las manos mojadas.

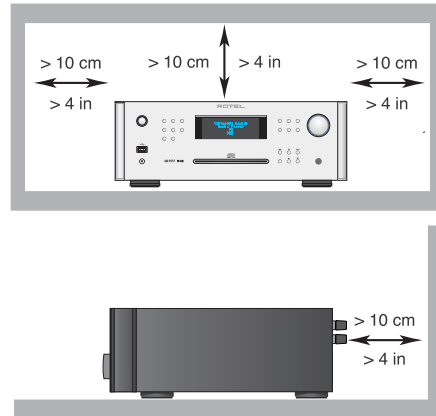

CONEXIÓN A MASA DE LA ANTENA EN CONCORDANCIA CON EL ARTÍCULO 810 DEL NATIONAL ELECTRIC CODE: "APARATOS DE RADIO Y TELEVISIÓN"

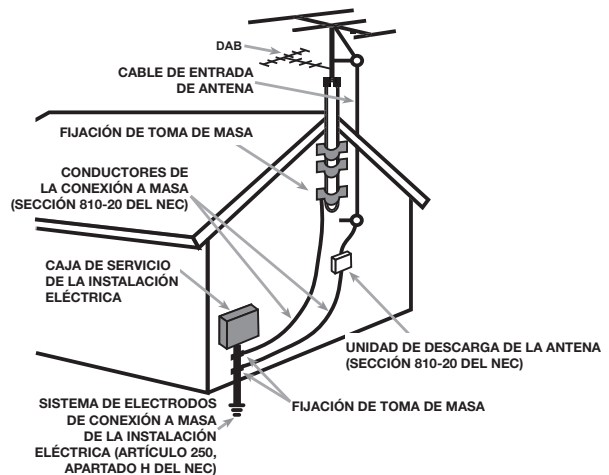

NOTA IMPORTANTE

La conexión COMPUTER I/O debería ser realizada únicamente por personal autorizado.

Información Referente a la FCC

Este aparato ha sido debidamente probado y satisface los límites de funcionamiento correspondientes a un componente digital de Clase B especificados en el Apartado 15 de la Normativa FCC. Dichos límites han sido diseñados para proporcionar una protección razonable frente a interferencias en instalaciones domésticas. Este equipo genera y puede radiar energía de radiofrecuencia y en el caso de que no sea instalado y utilizado siguiendo las instrucciones suministradas por el fabricante, puede causar interferencias en comunicaciones de radio o televisión.

Sin embargo, no se garantiza que la citada interferencia no pueda tener lugar en una instalación particular. Si este aparato interfiere la recepción de programas de radio o televisión, lo que puede determinarse activándolo y desactivándolo, intente corregir la interferencia aplicando una o varias de las siguientes medidas:

- Reoriente o reubique la antena de recepción (TV, radio, etc.).
- Aumente la separación entre el aparato y el sintonizador del televisor.
- Conecte el aparato a un enchufe perteneciente a un circuito eléctrico diferente del que alimenta al receptor.
- Consulte a su detallista o a un técnico en radio /TV experimentado en caso de que necesite ayuda adicional.

Precaución

Este dispositivo satisface parte del Apartado 15 de la Normativa FCC, estando sujeto a las siguientes condiciones: (1) Este dispositivo no debe provocar interferencias molestas y (2) este dispositivo debe aceptar cualquier interferencia que reciba, incluyendo aquellas susceptibles de influir negativamente en su funcionamiento.

NOTA PARA INSTALADORES DE SISTEMAS DE TELEVISIÓN POR CABLE ("CATV"): Recuerde, a quien instale el sistema o la antena CATV, el Artículo 820-40 del NEC ("National Electric Code"), en el que suministran líneas de actuación para llevar a cabo una adecuada conexión a masa y, en concreto, se especifica que el cable utilizado para la misma deberá ser conectado al sistema de conexión a masa del edificio. Ver al respecto el diagrama de instalación que figura en la página anterior.

NOTA: Este aparato ha sido debidamente probado y satisface los límites de funcionamiento correspondientes a un componente digital de Clase B especificados en el Apartado 15 de la Normativa FCC. Dichos límites han sido diseñados para proporcionar una protección razonable frente a interferencias en instalaciones domésticas. Este equipo genera y puede radiar energía de radiofrecuencia y en el caso de que no sea instalado y utilizado siguiendo las instrucciones suministradas por el fabricante, puede causar interferencias en comunicaciones de radio o televisión. No se garantiza que tal interferencia no pueda tener lugar en una instalación particular. Si este aparato interfiere la recepción de programas de radio o televisión, lo que puede determinarse activándolo y desactivándolo, intente corregir la interferencia aplicando una o varias de las siguientes medidas.

- Reoriente o reubique la antena de recepción.
- Aumente la separación entre el aparato y el sintonizador del televisor.
- Conecte el aparato a un enchufe perteneciente a un circuito eléctrico diferente.
- Consulte a su distribuidor autorizado de productos Rotel en caso de que tenga cualquier otra duda.

Instrucciones Importantes Relacionadas con la Seguridad

ADVERTENCIA: No hay componentes manipulables por el usuario en el interior del aparato. Cualquier operación de mantenimiento debe ser llevada a cabo por personal cualificado.

ADVERTENCIA: Para reducir el riesgo de que se produzca un incendio o una descarga eléctrica, no exponga el aparato al agua o la humedad. No permita que ningún objeto extraño penetre en el interior del aparato. Si el aparato está expuesto a la humedad o algún objeto extraño penetra en su interior, desconecte inmediatamente el cable de alimentación de la red eléctrica. En caso de que fuera necesario, envíe el aparato a un especialista cualificado para su inspección y posterior reparación.

Lea todas las instrucciones del presente manual antes de conectar o hacer funcionar el aparato.

Conservar este manual cerca de usted para el caso de que necesite revisar las instrucciones de seguridad que se indican a continuación.

Tenga siempre en mente las advertencias y la información relativa a seguridad que figuran tanto en estas instrucciones como en el propio aparato. Siga al pie de letra todas las instrucciones relacionadas con el funcionamiento del mismo.

Limpie el exterior del aparato únicamente con una gamuza seca o un aspirador.

Debería dejar unos 10 centímetros de espacio libre alrededor del aparato.

No coloque nunca el aparato sobre una cama, un sofá, una alfombra o una superficie similar susceptible de bloquear las ranuras de ventilación. Si el aparato está ubicado en la estantería de una librería o un mueble, debe haber suficiente espacio a su alrededor y ventilación en el mueble para permitir una refrigeración adecuada.

Mantenga el aparato alejado de radiadores, estufas, cocinas o de cualquier otra instalación que produzca calor.

ADVERTENCIA: El conector para el cable de alimentación está situado en el panel posterior. Dicho cable permite desconectar el aparato de la red eléctrica. En consecuencia, el aparato debe colocarse en una zona abierta que permita un fácil acceso al mismo.

El aparato debe ser conectado únicamente a una fuente de alimentación del tipo y tensión especificados en su panel posterior (230 V/50 Hz para los países de la Comunidad Económica Europea y 115 V/60 Hz para Estados Unidos).

Conecte el aparato a una toma de corriente eléctrica únicamente a través del cable de alimentación de dos clavijas polarizado suministrado de serie o un equivalente exacto del mismo. No modifique de ningún modo dicho cable. No intente desactivar los terminales destinados a la conexión a tierra o polarización. El cable debería ser conectado a una toma de corriente eléctrica de dos terminales que se adapten perfectamente a las clavijas del cable de alimentación del aparato. No utilice ningún tipo de cable de extensión.

El cable de alimentación es el dispositivo de desconexión principal del aparato. Para desconectar completamente el aparato de la red eléctrica, debería retirar dicho cable de la toma correspondiente (situada en el panel posterior del aparato). El testigo luminoso de posición de espera ("standby") no se activará para indicar la desconexión del cable de alimentación. Este dispositivo de desconexión deberá permanecer accesible en todo momento.

No coloque el cable de alimentación en lugares donde pueda ser aplastado, perforado, doblado en ángulos críticos, expuesto al calor o dañado de algún modo. Preste particular atención al punto de unión entre el cable y la toma de corriente y también a la ubicación de esta última en el panel posterior del aparato.

La clavija del cable de alimentación es el dispositivo de desconexión principal del aparato, por lo que la misma debería ser accesible en todo momento.

El cable de alimentación debería desconectarse de la red eléctrica durante tormentas con fuerte aparato eléctrico o cuando el aparato no vaya a ser utilizado durante un largo período de tiempo (por ejemplo durante las vacaciones de verano).

Este aparato debería ser conectado a una toma de corriente eléctrica equipada con una toma de tierra.

Utilice únicamente accesorios especificados por el fabricante.

Utilice el aparato únicamente con una carretilla, un soporte, un mueble o un sistema de estantes recomendado por Rotel. Tenga cuidado cuando mueva el aparato junto con el mueble o pie que lo soporte ya que en caso de caída podría lastimarse.



Utilice cable de Clase 2 para la conexión a cajas acústicas con el fin de asegurar una instalación adecuada y minimizar el riesgo de que se produzca una descarga eléctrica.

Deje inmediatamente de utilizar el aparato y envíelo a un servicio técnico cualificado para su inspección/reparación si:

- El cable de alimentación o alguna clavija del mismo ha sido dañado.
- Han caído objetos o se ha derramado líquido en el interior del aparato.
- El aparato ha sido expuesto a la lluvia.
- El aparato muestra signos de funcionamiento inadecuado.
- El aparato ha sido golpeado o dañado de algún modo.

Las pilas del mando a distancia no deberían ser expuestas a fuentes de calor excesivo tales como luz solar directa, fuego o cosas por el estilo.

Figure 1: Controles y Conexiones

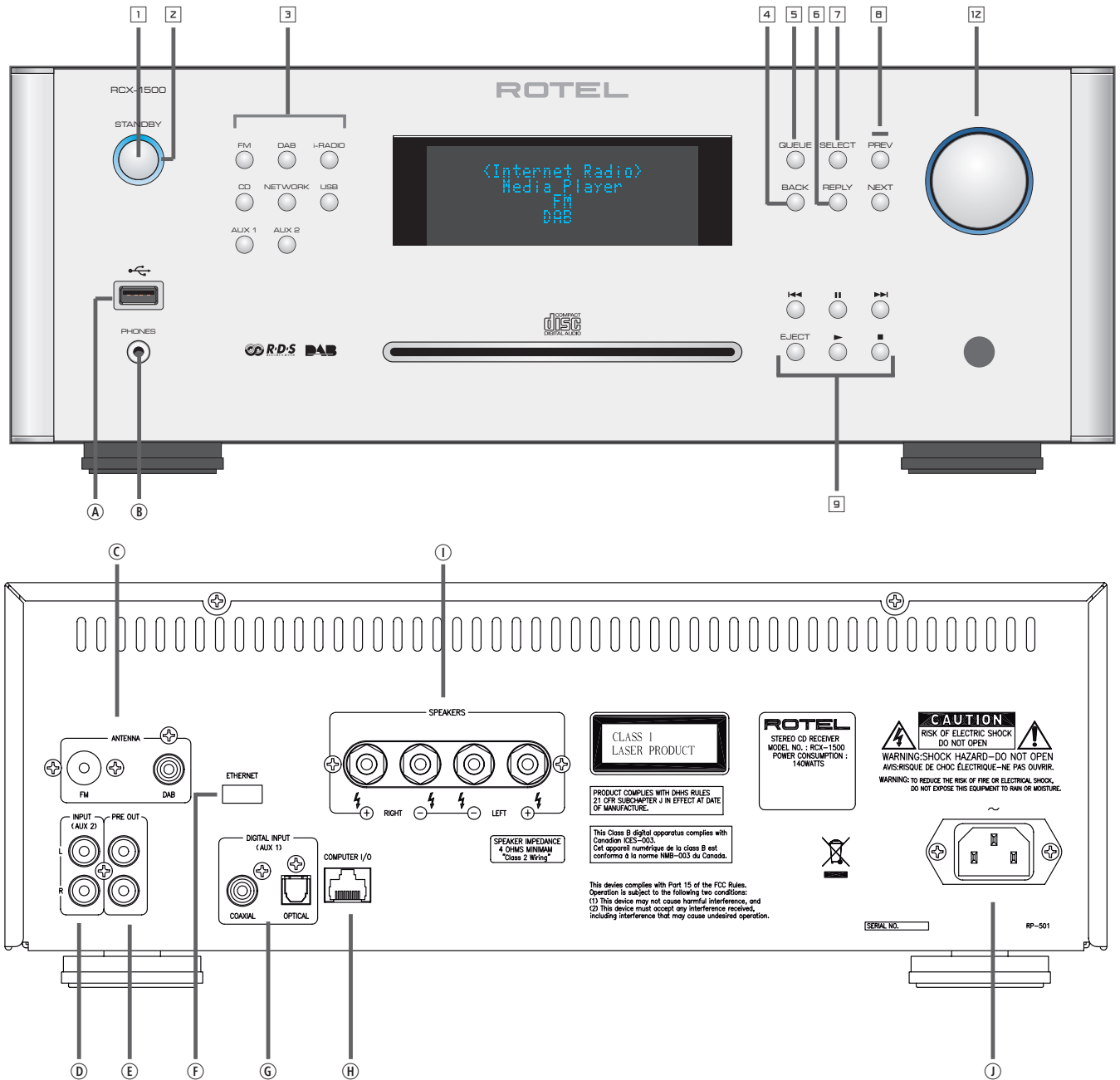

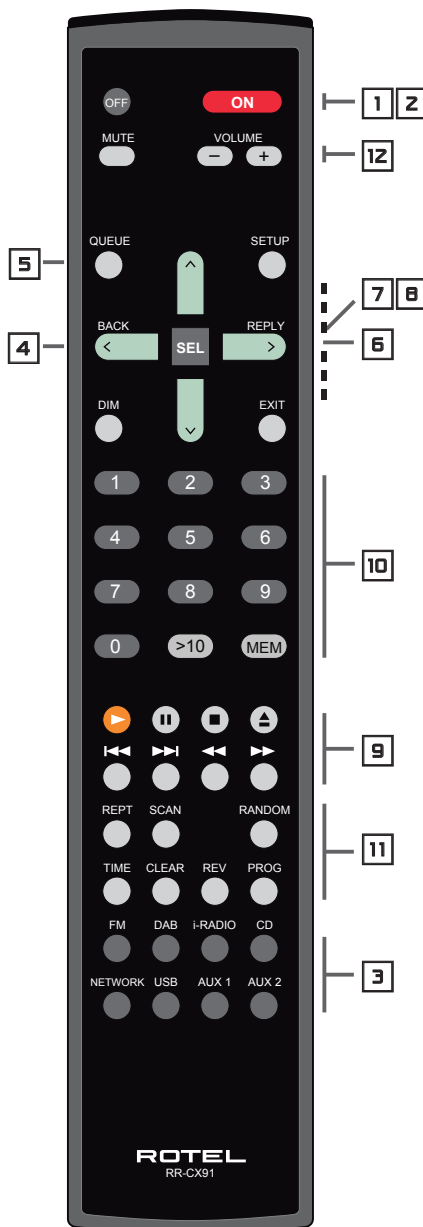

Explicación de los Botones del Mando a Distancia

- 1**, **2** : Botón STANDBY (Modo de Espera), utilizado para conmutar el aparato dentro y fuera del modo de espera.
- 3** : Botones de selección de fuente; son utilizados para seleccionar la fuente deseada.
- 4** : Volver al nivel de menú superior.
- 5** : Invocar una lista de pistas, canciones, emisoras de radio, etc. preseleccionadas/memorizadas contra un modo previamente especificado.
- 6** : Invocar un menú especial de Radio por Internet en el modo de Radio por Internet.
- 7**, **8** : Teclas de navegación y botones de confirmación; son utilizados para entrar en los diferentes menús y navegar a través de los mismos.
- 9** : Botones de reproducción. Se utilizan principalmente para controlar la reproducción bajo los modos USB y CD. Incluyen funciones específicas para modos específicos.
- 10** : Teclado numérico. Proporciona una selección alternativa basada en números.
- 11** : Botones de funcionalidad extra. Se utilizan para establecer la configuración individual de la máquina y hacer que su utilización sea más confortable.
- 12** : Botones de control de volumen.

Conexiones de los Paneles Frontal y Posterior

- A** : Toma USB: Se utiliza para la conexión de dispositivos de almacenamiento de música vía USB, como por ejemplo reproductores de MP3, teléfonos móviles con conexión USB, iPod/iPhone, etc. que puedan conectarse directamente o a través de un adaptador USB.
- B** : Toma PHONES. Se utiliza para conectar auriculares equipados con un conector de 3'5 mm.
- C** : Conector de antena. Se utiliza para conectar la antena de FM/DAB suministrada de serie.
- D** : Tomas de entrada AUX analógicas. Se utilizan para conectar la señal de salida analógica procedente de otro dispositivo.
- E** : Tomas PRE OUT. Se utilizan para la conexión a las entradas de otro amplificador y enviar al mismo una señal analógica.
- F** : Tomas Ethernet. Se utilizan para conectar el módulo ("dongle") Wi-Fi suministrado de serie o un adaptador LAN USB.
- G** : Tomas de entrada AUX digitales. Se utilizan para conectar la señal de salida digital procedente de otro dispositivo.
- H** : Tomas de entrada/salida para Ordenador. Se utilizan para conectar un ordenador con el fin de actualizar el firmware de este dispositivo.
- I** : Terminales de conexión a cajas acústicas. Se utilizan para la conexión directa a las cajas acústicas.
- J** : Conector de alimentación. Se utiliza para conectar el aparato a una toma de corriente alterna (CA).

Figure 2: Ilustración de las Conexiones

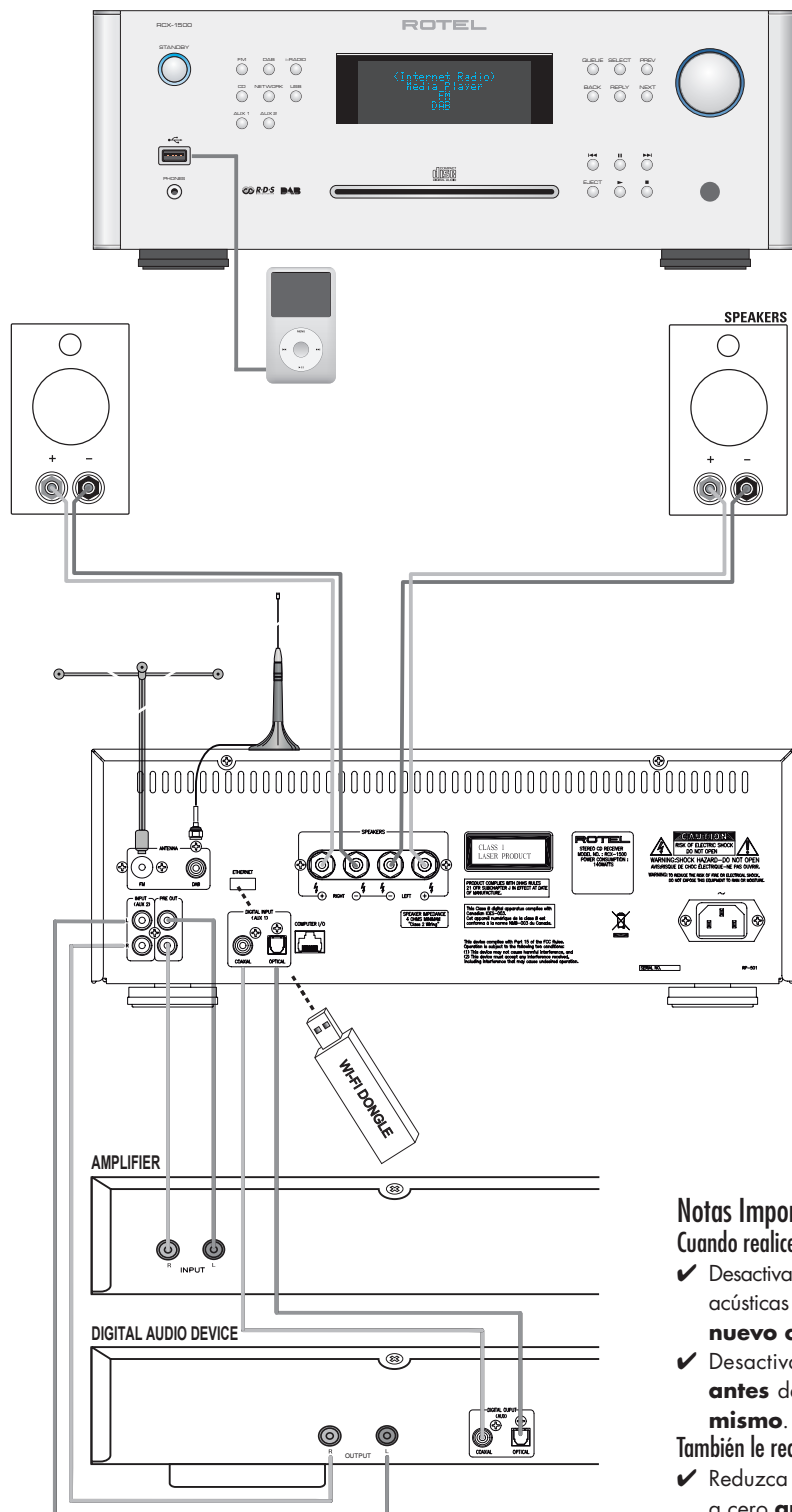
**Notas Importantes:**

Cuando realice las conexiones, asegúrese de que:

- ✓ Desactiva **todos** los componentes del equipo, cajas acústicas incluidas, **antes** de conectar **cualquier nuevo componente** en el mismo.
- ✓ Desactiva **todos** los componentes del equipo **antes** de cambiar **cualquier conexión del mismo**.

También le recomendamos que:

- ✓ Reduzca el nivel de volumen de su amplificador a cero **antes** de **activarlo o desactivarlo**.

Índice

Instrucciones Importantes Relacionadas con la Seguridad	24
Figure 1: Controles y Conexiones	25-26
Figure 2: Ilustración de las Conexiones	27
Notas Importantes	27
Acerca de Rotel	29
Para Empezar	29
Características Relevantes	29
Algunas Precauciones	29
Ubicación	29
Repaso – Los sintonizadores de radio por Internet/componentes digitales avanzados de Rotel	30
Radio DAB y FM	30
Radio de Internet	30
Acceso a redes	30
El sitio web Rotelradio – gestionando sus emisoras de radio favoritas	30
Reproducción desde iPod, reproductores de MP3 y memorias flash	31
Reproducción desde servidores conectados en red	31
Alimentación y Control	31
Entrada de Corriente Eléctrica Alterna (J)	31
Conmutador e Indicador Luminoso de Posición de Espera	31
Repaso de las Conexiones	31
Conexión USB (A)	31
Conexión PHONES (B)	32
Emisoras de Radio DAB/FM (C)	32
Entrada Analógica AUX 2 (D)	32
Salida PRE (E)	32
Conexión a Redes (F)	32
Entrada Digital AUX 1 (G)	32
Entrada/Salida para Ordenador (H)	32
Conexiones a las Cajas Acústicas (I)	32
Selección de las Cajas Acústicas	32
Selección del Cable de Conexión a las Cajas Acústicas	32
Polaridad y Fase	32
Conexión de los Cables	32
Radio por Internet – Inicio Rápido	33
Lo que usted necesita saber antes de empezar	33
Conexión a la red por vez primera	33
Elegir una emisora de radio	34
Reproducción de emisoras de radio por Internet	34
Guardar una emisora en una preselección	34
Reproducción de una emisora de radio preseleccionada	34
Reproductores Multimedia – Inicio Rápido	35
Servidores UPnP	35
Configuración de un servidor UPnP en un PC	35
Reproducción de archivos multimedia utilizando un servidor UPnP	36
Borrar Cola	36
Modo de Reproducción	36
Conexión iPod/USB – Inicio Rápido	37
Conexión de Dispositivos de Almacenamiento USB	37
Conexión de iPod/iPhone	37
Botones de Control de la Reproducción	37
Radio FM: Inicio Rápido	38
Reproducción de Emisoras de Radio FM	38
Guardar una emisora de radio en una preselección	38
Reproducción de una emisora de radio preseleccionada	38
Radio DAB: Inicio Rápido	39
Reproducción de Emisoras de Radio DAB	39
Guardar una emisora DAB en una preselección	39
Reproducción de una emisora de radio DAB preseleccionada	39
Emisoras de Radio Preseleccionadas	39
Repaso de los Ajustes	40
Configurar “My Stuff” (“Mis Aparatos”)	41
Configurar “My Stations” (“Mis Emisoras”)	41
Configurar “My Streams” (“Mis Descargas Directas”)	41
Botones de Control del Reproductor de CD	42
Botón PLAY	42
Botón STOP	42
Botón PAUSE	42
Botones TRACK	42
Botones DIRECT ACCESS	42
Botones SEARCH	42
Botón EJECT	42
Funciones Adicionales	43
Botón PROGRAM	43
Botón REVIEW	43
Botón CLEAR	43
Botón RANDOM	43
Botón REPEAT	43
Botón SCAN	44
Botón TIME 44	44
Botones Avanzados del Mando a Distancia	44
Problemas y Posibles Soluciones	45
Glosario	46
Características Técnicas	47

Acerca de Rotel

Nuestra historia empezó hace casi 50 años. A lo largo de todas estas décadas, hemos recibido cientos de premios por nuestros productos y satisfecho centenares de miles de clientes que se toman muy en serio, al igual que usted, sus momentos de ocio.

Rotel fue fundada por una familia cuyo entusiasta interés por la música le condujo a diseñar y construir componentes de Alta Fidelidad sin ningún tipo de compromiso. Esta pasión ha permanecido inalterada durante todo este tiempo, hasta el punto de que el objetivo de los fundadores de la compañía -proporcionar productos de la máxima calidad a melómanos y audiófilos independientemente de cuales sean sus posibilidades económicas- es compartido por todos sus empleados.

Los ingenieros de Rotel trabajan como un equipo compacto, escuchando y llevando a cabo el ajuste fino de cada nuevo producto hasta que satisface de manera exacta los estándares de calidad musical para los que fue diseñado. Para lograrlo, disponen de la máxima libertad para escoger los mejores componentes allí donde se encuentren. Le sorprenderá agradablemente encontrar exquisitos condensadores procedentes del Reino Unido y Alemania o semiconductores de Japón o Estados Unidos, mientras que los transformadores de alimentación toroidales son fabricados en la propia factoría de Rotel.

Todos nosotros nos preocupamos por nuestro entorno. Y a medida que se producen y posteriormente desechan más y más aparatos electrónicos, para un fabricante resulta especialmente importante hacer todo lo que le sea posible para poner a punto productos que tengan un impacto negativo mínimo en los vertederos de basura y las capas freáticas.

En Rotel estamos orgullosos de contribuir con nuestra parte. Hemos reducido el contenido en plomo de nuestros componentes electrónicos utilizando una soldadura RoHS especial, mientras que nuestros nuevos amplificadores en Clase D (que no digitales) son hasta cinco veces más eficientes que nuestros diseños tradicionales a la vez que siguen ofreciendo una excelente dosis de potencia y prestaciones. La temperatura de funcionamiento de estos productos es baja y la energía que desperdician es mínima, a la vez que son amables con el medio ambiente y proporcionan un sonido superior.

Finalmente, queremos que sepa que hemos impreso este catálogo en papel reciclado.

Aunque entendemos que estas últimas consideraciones son sólo unos primeros pasos, también tenemos muy claro que ello no quita que sean importantes. Y continuaremos buscando nuevos materiales y métodos de fabricación para conseguir que nuestros procesos de fabricación sean lo más limpios y ecológicos posible.

Le agradecemos que haya adquirido este producto. Estamos seguros de que le proporcionará largos años de disfrute en la escucha de sus grabaciones musicales favoritas.

Para Empezar

Gracias por haber adquirido el Receptor Estereofónico con Reproductor de CD Incorporado Rotel RCX-1500. Utilizado en un sistema de reproducción musical o audiovisual de alta calidad, le proporcionará largos años de disfrute.

Características Relevantes

- Conexión por cable o inalámbrica para acceder a radio de Internet.
- Acceso a PC's y música mediante conexión en red (LAN) con el Modo "Media Player".
- Conexión de reproductores multimedia portátiles iPod/MP3 para el disfrute de sus grabaciones musicales favoritas.
- Escucha de emisiones de radio DAB y FM.
- Reproducción de grabaciones MP3 o WMA grabadas en CD.
- Dos canales de amplificación con una salida de 100 vatios continuos cada uno.

Algunas Precauciones

Le rogamos que lea cuidadosamente el presente manual de instrucciones. Además de las instrucciones básicas de instalación y puesta a punto del RCX-1500, incluye información de gran valor sobre las diferentes configuraciones que permite el aparato, así como información general que le ayudará a optimizar las prestaciones de su sistema. Le rogamos que contacte con su distribuidor Rotel autorizado para cualquier duda o consulta que se le pueda plantear. No le quepa la menor duda de que todos sus comentarios y observaciones serán tenidos en cuenta.

Guarde el embalaje del RCX-1500 y todo el material en él contenido para un posible uso futuro del mismo. El embalaje o transporte del RCX-1500 en condiciones diferentes de las originales puede provocar serios datos en el aparato no cubiertos por la garantía.

Rellene y envíe la tarjeta de garantía suministrada junto con el RCX-1500. Asimismo, asegúrese de mantener en su poder la factura de compra puesto que es la mejor manera de que usted se acuerde de la fecha de compra, un dato esencial en caso de que necesitara asistencia técnica durante el período de garantía.

Ubicación

Coloque el RCX-1500 sobre una superficie sólida y nivelada que esté alejada de la luz solar, el calor, la humedad y las vibraciones.

No coloque otros componentes u objetos en la parte superior del RCX-1500. No permita que ningún líquido se vierta en el interior del aparato.

Tenga en cuenta el peso y el tamaño del aparato cuando seleccione una ubicación determinada para la instalación del mismo. En consecuencia, asegúrese de que la estantería, mueble o rack utilizado pueda soportarlo sin mayores problemas.

El RCX-1500 genera calor como una parte de su funcionamiento normal. No bloquee las ranuras de ventilación. Deje un mínimo 10 centímetros de espacio libre alrededor del aparato. En el caso de que el RCX-1500 esté instalado en un mueble, asegúrese de que se dispone de una ventilación adecuada.

Repaso – Los sintonizadores de radio por Internet/componentes digitales avanzados de Rotel

Este producto no funciona si previamente no le ha sido conectado el módulo o llave electrónica (“dongle”) para conexión inalámbrica o por cable suministrado de serie con el mismo. Le recomendamos que lea esta introducción en primer lugar. Las Preguntas Más Frecuentes (FAQ’s) pueden encontrarse en el sitio web de Rotel (www.rotel.com/NA/support/FAQ.htm)

Este producto Rotel combina funciones de recepción de radio convencionales para FM y DAB más la capacidad –vía informática- de acceder a literalmente miles de emisoras de radio de todo el mundo disponibles en Internet. Además, esta nueva gama de sintonizadores/componentes digitales avanzados de Rotel ofrece la posibilidad de interactuar con reproductores personales de audio (tipo iPod y MP3) y archivos de música almacenados en un servidor conectado en red.

Estas notas se amplían en las de “inicio rápido” que figuran más adelante en el presente manual.

En primer lugar, no tiene sentido hablar de la no existencia de una red por cable o inalámbrica, aunque es esencial que un módulo que facilite dicha conexión esté insertado en el conector pertinente disponible en el panel posterior del aparato para que todo pueda funcionar. Utilice un cable de extensión para reubicar dicho módulo si el espacio disponible en el panel posterior del sintonizador es limitado.

Cada vez que el producto sea activado, se situará en el modo de búsqueda durante 15/20 segundos. Una vez finalizado el proceso, se podrán utilizar otros modos radiofónicos.

La entrada USB está activa desde el momento de la puesta en marcha del aparato.

Radio DAB y FM

Esta es la parte más convencional del producto, porque si usted tiene una experiencia previa en sintonización, memorización y selección de emisoras de radio con los servicios de radio DAB y FM actualmente existentes estará familiarizado con la forma en que el sintonizador es manejado para recibir estos servicios. Todo esto se explica en las correspondientes secciones de “inicio rápido”. Acuérdesse de seleccionar el conector de antena de entrada que vaya a utilizar; busque esta opción en el menú de configuración. Esto no le exime de la necesidad de instalar antenas correctamente diseñadas para maximizar la recepción de los servicios DAB y FM.

Radio de Internet

El uso de radio por Internet implica a su vez el de dos servicios adicionales: acceso a Internet a través de una red informática y, una vez que esto funcione, disponer de uno de los servicios basados en Internet que permiten acceder a emisoras de radio de Internet. Esta última exigencia está incorporada en el sintonizador; hablaremos en primer lugar del acceso a su red.

Acceso a redes

La instalación de redes informáticas supera el propósito de las presentes notas, por lo que suponemos que usted dispone de una red Wi-Fi operativa en su casa. Si está utilizando una red por cable, le rogamos que consulte el apartado “Configuración de Redes” de la sección “Repaso de los Ajustes”. (Las redes por cable suelen proporcionar la conexión Ethernet más fiable. También se dispone de adaptadores de Ethernet para líneas de alimentación fabricados por otras marcas para el caso de que la colocación de un cable de Ethernet convencional resulte poco práctica.)

En el momento del arranque, el aparato busca redes Wi-Fi, de manera que una vez que la búsqueda haya sido completada usted encontrará una lista con una o más redes en el visualizador de funciones para que pueda elegir una de ellas. Necesitará seleccionar el nombre de la red que corresponda a su instalación. Dicho nombre tuvo que ser asignado en el momento de instalar dicha red y suele estar preasignado en el “router” central de la misma.

Lo siguiente que tiene que hacer es permitir que su sintonizador acceda (“log on”) a su red, cosa que usted hará posible introduciendo la “clave WEP” inalámbrica (o clave WPA o WPA2) apropiada para su red. Lo más probable es que usted haya utilizado la clave de entrada en el momento de configurar un ordenador para entrar en su web y la misma esté contenida en las instrucciones para su “router”. Este ajuste se realiza una sola vez, por lo que debe desplazarse cuidadosamente a través de los caracteres alfanuméricos con el fin de seleccionar los que necesite para crear su clave WEP. Una vez completado el proceso, desplácese de nuevo hasta llegar a –y seleccionar- END o simplemente pulse el botón REPLY.

Puede utilizar las teclas Anterior y Posterior del mando a distancia para que le ayuden a introducir esta información. No confunda la letra “O” con el número “0”.

Cuando haya accedido con éxito a su red, el sintonizador se conectará automáticamente al sitio web en el que usted podrá seleccionar la zona del mundo que le interese y elegir emisoras de radio en función del país, género y nombre.

Si se registra en www.rotelradiocom, podrá buscar y guardar emisoras de radio por Internet, así como configurar otros servicios de música cuando los mismos estén disponibles para su región.

El sitio web Rotelradio – gestionando sus emisoras de radio favoritas

La gestión de los miles de emisoras de radio disponibles en Internet sería imposible sin la capacidad de organizar y gestionar las que se adapten a sus necesidades particulares. Rotel ha puesto a punto una manera fácil de hacer esto mediante un sitio web dedicado en el que usted puede preseleccionar las emisoras que desee.

El URL para este sitio es <http://rotelradio.com>.

Al igual que sucede con muchos sitios web, usted deberá registrarse con un nombre de usuario y una contraseña para crear una cuenta en dicho sitio. Antes de que pueda hacer esto, necesitará registrar el producto en el sitio, disponiéndose para ello una clave de inscripción especial en su sintonizador Rotel que usted necesitará copiar en el formulario de inscripción del sitio web. Esta clave de inscripción podrá ser encontrada a través de la secuencia Settings>Register del menú de su producto Rotel. En el momento de realizar este proceso deberá estar conectado a Internet.

Una vez registrado, el sitio web mostrará el número de serie radiofónico de su componente Rotel. Dicho número es diferente del número de serie del aparato propiamente dicho. El número de serie radiofónico podrá ser encontrado a través de la secuencia Settings>Version del menú de su producto Rotel.

Observe que para actualizar el visualizador de funciones de su producto Rotel a fin de que el mismo indique los contenidos por usted elegidos necesitará apagar el aparato, volver a ponerlo en marcha y seleccionar "Internet radio". Su nueva lista "My Stuff" será actualizada automáticamente.

Reproducción desde iPod, reproductores de MP3 y memorias flash

La mayoría de reproductores de MP3 e iPod pueden ser conectados a la toma USB del panel frontal para reproducir los archivos de música que contienen. El visualizador de funciones se actualizará para mostrar la estructura de los archivos y confeccionará una lista de los que pueden ser reproducidos. Los archivos copiados en una memoria flash estándar también se comportarán de la misma manera.

Reproducción desde servidores conectados en red

La reproducción de música desde ordenadores configurados como servidores de audio proporciona otra oportunidad para enlazar la escucha a través del componente Rotel a la vez que permite utilizar las etapas de descodificación de grado audiófilo incorporadas en dichos productos.

Al igual que para acceder a la radio vía Internet, un requisito fundamental es disponer de una red operativa, así como del servidor de audio conectado a la misma. Para más detalles, le rogamos que se dirija a la sección "Reproductores Multimedia: Inicio Rápido" del presente manual.

Alimentación y Control

Entrada de Corriente Eléctrica Alterna Ⓡ

Su RCX-1500 está configurado en fábrica para que trabaje con la tensión de red correcta que corresponda al país en el que ha sido comprado (120 V/60 Hz para EE.UU. ó 230 V/50 Hz para Europa). Dicha configuración está indicada en un receso del panel posterior del aparato.

El RCX-1500 se suministra de serie con un cable de alimentación adecuado. Utilice únicamente dicho cable o un equivalente exacto del mismo. No modifique el cable de alimentación suministrado de serie. No utilice ningún tipo de cable de extensión.

Asegúrese de que el conmutador de puesta en marcha del panel frontal del RCX-1500 esté desconectado y a continuación conecte uno de los extremos del cable de alimentación suministrado de serie al receptáculo correspondiente del panel posterior del aparato. Conecte el otro extremo a una toma de corriente eléctrica alterna adecuada.

Si va a estar fuera de su casa durante un largo período de tiempo, será una buena precaución que desconecte su RCX-1500 de la red eléctrica.

Conmutador e Indicador Luminoso de Posición de Espera 1 2

El Conmutador de Posición de Espera ("Standby") está ubicado en la parte izquierda del panel frontal. El testigo luminoso de Posición de Espera se activará cuando el aparato se conecte a la red eléctrica. Esto indica que el aparato está en su modo de Espera.

Para activar el aparato ("ON"), pulse el conmutador Standby una sola vez. El visualizador de funciones del panel frontal se iluminará, indicando que el aparato está fuera del modo de Espera y listo para funcionar al cien por cien.

Repaso de las Conexiones

Antes de proseguir con otras secciones del manual, le rogamos que se asegure de que todas las conexiones por cable han sido realizadas correctamente. Consulte al respecto la figura 2.

Conexión USB Ⓐ

La toma situada en el panel frontal justo debajo del conmutador STANDBY está destinada a la conexión vía USB. El RCX-1500 puede acceder a dispositivos de almacenamiento de música a través de esta entrada. Los dispositivos de almacenamiento de música tales como reproductores de MP3 o iPod, memorias USB o equivalentes equipados con una interfaz USB pueden ser conectados al RCX-1500 a través de esta toma. El RCX-1500 buscará automáticamente archivos musicales contenidos en el dispositivo de almacenamiento conectado al mismo.

NOTA: El RCX-1500 utiliza el estándar USB 2.0 para acceder a los archivos de música. El aparato puede reproducir archivos de música almacenados en dispositivos que sean compatibles con dicho estándar. No obstante, no funcionará con dispositivos que requieran la presencia de "drivers" adicionales.

Conexión PHONES ⑧

El conector situado en el panel frontal justo debajo de la toma USB es para unos auriculares. Conecte una clavija de auriculares de 3'5 mm en la misma para escuchar música a través de auriculares. La conexión de unos auriculares desactivará automáticamente la señal enviada a las cajas acústicas.

Emisoras de Radio DAB/FM ⑨

Utilice la antena interior suministrada de serie para unirla a los conectores DAB y FM del panel posterior. Para tener una buena recepción de señal FM, asegúrese de que haya espacio suficiente para colocar la antena interior en forma de "T" lo más extendida posible. Los ojitos situados en los dos extremos de la "T" permiten colocar la antena en una pared en caso de que así lo desee. Experimente con varias posiciones para maximizar la recepción.

NOTA: Debe insertar el módulo Wi-Fi (o adaptador de cable) al puerto ETHERNET del panel posterior. En primer lugar, el aparato buscará las redes disponibles antes de permitir el acceso a las funciones DAB y FM. Si no hay ninguna red disponible, el aparato mostrará "Network Error" ("Error de Red") en su visualizador de funciones. Una vez completada la búsqueda de redes inicial, las funciones FM y DAB funcionarán normalmente.

Entrada Analógica AUX 2 ⑩

El RCX-1500 puede recibir señales musicales analógicas procedentes de otras fuentes, como por ejemplo las salidas analógicas de un segundo reproductor de CD. Conecte las salidas IZQUIERDA ("LEFT") y DERECHA ("RIGHT") de la fuente a las tomas IZQUIERDA y DERECHA de la entrada AUX 2.

Salida PRE ⑪

El RCX-1500 puede enviar señales analógicas a un segundo amplificador a través de las los conectores designados como PRE OUT. Utilice esta conexión si desea utilizar otra etapa de potencia para atacar sus cajas acústicas.

Conexión a Redes ⑫

Conecte el módulo Wi-Fi USB suministrado de serie con el Rotel al puerto USB del panel posterior del RCX-1500 designado como ETHERNET. El RCX-1500 ha sido diseñado para funcionar con el módulo Wi-Fi USB suministrado de serie. No se requiere ningún software ni ninguna configuración adicional. El RCX-1500 está ahora listo para ser conectado a su red LAN inalámbrica. Para más información, consulte la sección dedicada a Radio de Internet.

NOTA: No todos los módulos USB Wi-Fi/por Cable funcionarán con el RCX-1500. En consecuencia, le rogamos que utilice el suministrado por Rotel.

Entrada Digital AUX 1 ⑬

El RCX-1500 puede reproducir señales musicales digitales procedentes de otras fuentes, como por ejemplo la salida digital de un segundo reproductor de CD. En el área de entradas digitales AUX 1 del panel posterior se dispone de dos conectores designados como coaxial y óptico. Conecte la salida óptica o coaxial de su fuente a la correspondiente entrada óptica o coaxial del RCX-1500.

Entrada/Salida para Ordenador ⑭

El RCX-1500 puede ser gobernado desde un ordenador equipado con software de control de sistemas de audio creado por desarrolladores de otras marcas. Este control se lleva a cabo enviando códigos de funcionamiento desde el ordenador a través de una conexión serie RS-232 por cable. Además, el RCX-1500 puede ser actualizado utilizando software especial creado por Rotel.

Si desea recibir más información sobre las conexiones, el cableado, el software de gestión y los códigos de funcionamiento para control desde ordenador o la actualización del aparato, contacte con su detallista Rotel autorizado.

Conexiones a las Cajas Acústicas ⑮

Selección de las Cajas Acústicas

La impedancia nominal de las cajas acústicas conectadas a cada canal del RCX-1500 debería ser de al menos 4 ohmios.

Selección del Cable de Conexión a las Cajas Acústicas

Utilice un cable de dos conductores perfectamente aislado para conectar el aparato a las cajas acústicas. El tamaño y la calidad de dicho cable pueden tener un efecto audible sobre las prestaciones de la totalidad de su equipo. Un cable de conexión de calidad estándar funcionará pero es posible que provoque una disminución de la potencia de salida o una atenuación de la respuesta en graves, en particular si la longitud del mismo es elevada. En general, un cable más consistente (léase más grande y pesado) mejorará el sonido. Para conseguir unas prestaciones óptimas, debería considerar la compra de cables de alta calidad especialmente diseñados para aplicaciones de audio. Su detallista Rotel autorizado puede ayudarle en la selección de los cables que vaya a utilizar en su sistema.

Polaridad y Fase

La polaridad, es decir la orientación positiva/negativa de las conexiones correspondientes a cada caja acústica y a la unión con el amplificador, debe ser coherente, de modo que todas las cajas acústicas del sistema estén en fase. Si la polaridad de una conexión es invertida por error, se producirá una fuerte caída de la respuesta en graves, así como una degradación perceptible de la imagen estereofónica global. Todos los cables están marcados de manera que usted pueda identificar fácilmente los dos conductores. Puede haber marcas o líneas impresas en el revestimiento aislante de un conductor. El cable también puede presentar un claro aislamiento al incorporar conductores de distintos colores (cobre y plata). También puede haber indicaciones de polaridad impresas en el revestimiento aislante. Identifique los conductores positivos y negativos y sea coherente con cada una de las conexiones del amplificador y las cajas acústicas.

Conexión de los Cables

NOTA: El texto que sigue describe las conexiones tanto con terminales estándar como con clavijas de tipo banana. NO utilice ambos métodos simultáneamente para conectar múltiples cajas acústicas.

El RCX-1500 incluye un par de terminales de conexión codificados en color para cada canal de amplificación. Estos terminales de conexión aceptan cable pelado, clavijas estándar o incluso conectores de tipo banana (excepto en los países de la Comunidad Europea, donde su empleo no está permitido).

Lleve los cables desde el RCX-1500 hasta las cajas acústicas y procure que los mismos tengan la longitud suficiente para que pueda accederse sin ninguna restricción a los terminales de conexión de aquéllas.

NOTA: Asegúrese de tener clara la ubicación los terminales de conexión a cajas IZQUIERDO ("LEFT") y DERECHO ("RIGHT") y a continuación conecte sus cajas acústicas IZQUIERDA y DERECHA a las salidas correctas.

Si está utilizando conectores de tipo banana, únalos primero a los cables y a continuación insértelos en la zona posterior de los terminales de conexión. En cualquier caso, las tuercas de fijación de los terminales de conexión deberían bloquearse girándolas en sentido horario.

Si está utilizando terminales de tipo clavija (por ejemplo cuchillas planas o "spades"), conéctelos en primer lugar a los cables. Si está colocando directamente cable pelado en los terminales de conexión, separe los cables correspondientes a cada conductor y quite la parte superior del revestimiento aislante. Asegúrese asimismo de no cortar ninguno de los conductores propiamente dichos. Libere (girándolas en sentido contrario al de las agujas del reloj) las tuercas de fijación y a continuación coloque las clavijas alrededor de los terminales de conexión o el cable pelado en el orificio transversal que hay en los mismos. Gire en sentido horario las tuercas de fijación para sujetar firmemente en su lugar la clavija o el cable de conexión.

NOTA: Asegúrese de que no haya restos de cable susceptibles de tocar los cables o conductores adyacentes.

Radio por Internet – Inicio Rápido

Lo que usted necesita saber antes de empezar

Antes de que pueda utilizar su radio de Internet, necesitará lo siguiente:

- Una conexión de banda ancha a Internet.
- Un punto de acceso a Internet vía LAN inalámbrica (la conexión LAN por cable también es posible con un adaptador de Ethernet USB suministrado por Rotel).

Con una conexión LAN inalámbrica, la radio por Internet debería funcionar en un rango de 100 metros del punto de acceso inalámbrico sujeto al hecho de que el "router" utilizado esté ubicado en el emplazamiento óptimo de su zona de residencia. El usuario puede confirmar la intensidad de la señal Wi-Fi desde el menú de ajustes (Network>Settings>WiFi Strength).

Asegúrese de que su red LAN esté conectada adecuadamente y es capaz de acceder a Internet. Para acceder a emisoras de radio por Internet se necesita una conexión a Internet.

Conexión a la red por vez primera

Conecte el módulo Wi-Fi USB al puerto USB del panel posterior  y pulse el botón STANDBY para poner en marcha el aparato. El visualizador de funciones del panel frontal se activará y mostrará:



Al cabo de unos pocos segundos, empezará a explorar para buscar una red.

Si no puede encontrar una, el visualizador de funciones mostrará:



Cuando el aparato encuentre su red, mostrará en pantalla el ESSID para el punto de acceso. Se trata de un nombre que ha sido asignado al punto de acceso por la persona que configuró la red. Por ejemplo:



Es posible, y en ciertas ubicaciones altamente deseable, que su aparato encuentre más de un punto de acceso inalámbrico si utiliza conexión sin cables, en cuyo caso usted podrá elegir a cual de ellas desea conectarse. Pulse los botones PREV y NEXT del panel frontal para ver el ESSID para cada uno de los puntos de acceso que el aparato haya encontrado.

Si la pantalla muestra "Enter WEP key" ("Introducir clave WEP") o "Enter WPA key" ("Introducir clave WPA") significa que la red está utilizando uno de los dos sistemas de encriptación, "Wired Equivalent Privacy" (WEP) o "Wi-Fi Protected Access" (WPA). Le rogamos que obtenga el código de acceso a partir de la persona que configuró esta red inalámbrica, o compruebe el manual de instrucciones de su "router" para obtener esta información. Introduzca el código en el aparato para acceder a la red LAN inalámbrica.

NOTA: En caso de que usted quisiera utilizar una dirección IP estática, o si el aparato no puede obtener automáticamente una dirección IP, le rogamos que consulte el apartado "Configuración de Redes" del apartado "Ajustes" que figura al final de este manual.

Elegir una emisora de radio

Una vez que se ha encontrado una red y han sido realizadas las conexiones pertinentes, se mostrará en pantalla el menú superior. Seleccione "Internet Radio". El visualizador de funciones mostrará:

```
< Internet Radio >
Media Player
FM
DAB
```

```
< Location >
Genre
Search
```

Ahora usted puede seleccionar emisoras de radio de Internet para escucharlas mediante una de las opciones que se describen a continuación.

<LOCATION> ("UBICACIÓN") – Le permite elegir emisoras de radio disponibles en áreas y países especificados.

```
< Africa >
America
Asia
Caribbean
```

```
< XXX1 LIVE RADIO >
XXX2 LIVE RADIO
XXX3 LIVE RADIO
XXX4 LIVE RADIO
```

1. Pulse las teclas PREV y NEXT hasta que el visualizador de funciones muestre la zona y el país por usted deseados y a continuación pulse la tecla SELECT (SELECCIONAR) para seleccionarlos.
2. Pulse las teclas PREV y NEXT hasta que el visualizador de funciones muestre la emisora deseada. Pulse la tecla SELECT para seleccionarla.
3. Espere hasta que el aparato se conecte a esa emisora.

<GENRE> ("GÉNERO") – Le permite elegir emisoras de radio en función de sus contenidos, como por ejemplo Música Clásica, Rock, Deportes, Noticias, etc.

```
< 80S >
90S
Adult
Adult contemporary
```

```
< XXX1 LIVE RADIO >
XXX2 LIVE RADIO
XXX3 LIVE RADIO
XXX4 LIVE RADIO
```

1. Pulse las teclas PREV y NEXT hasta que el visualizador de funciones resalte el tipo de contenido por usted deseado y a continuación pulse SELECT para seleccionarlo.
2. Pulse las teclas PREV y NEXT hasta que el visualizador de funciones muestre la emisora deseada. Pulse la tecla SELECT para seleccionarla.
3. Espere hasta que el aparato se conecte a esa emisora.

<SEARCH> – ("BÚSQUEDA") – Le permite buscar un tipo de emisora concreto con una corta palabra clave.

```
Station Name
END <> A BCDEFGHIJKLNO
ART
```

```
xxx ART xx Radio1
x ARTxx xx Radio2
ARTxxxx xx Radio3
```

1. Pulse las teclas PREV y NEXT hasta que el visualizador de funciones se desplace hacia el carácter a introducir y a continuación pulse la tecla SELECT para seleccionarlo.
2. Repita el paso 1 para introducir la palabra clave completa. Seleccione "END" o pulse la tecla "REPLY" para confirmar la palabra clave.
3. El visualizador de funciones mostrará emisoras que coincidan con la palabra clave.
4. pulse las teclas PREV y NEXT para resaltar la emisora deseada y a continuación pulse SELECT para seleccionar dicha emisora y conectarse a la misma.

NOTA: Es posible configurar fácilmente emisoras de radio por Internet y otros servicios musicales en www.rotelradio.com.

Reproducción de emisoras de radio por Internet

Una vez que el RCX-1500 se haya conectado a una emisora, el visualizador de funciones mostrará el nombre de la misma, el tipo de fichero de audio y la velocidad de transferencia binaria.

```
BBC RADIO
BUFFERING xx%
```

```
BBC RADIO
xxx kbps WMA
XX:XX
```

Guardar una emisora en una preselección (disponible sólo desde el mando a distancia)

Mientras se esté reproduciendo una emisora, mantenga pulsado el botón MEM del mando a distancia y a continuación pulse un número  con el teclado numérico para asignarla a la preselección pertinente. El visualizador de funciones mostrará:

```
BBC RADIO
xxx kbit WMA
M Preset #
```

```
Assign to Preset
#
```

Guarde esta emisora de radio en el número de preselección y podrá almacenar hasta 230 emisoras preseleccionadas para FM/DAB/Radio por Internet.

Reproducción de una emisora de radio preseleccionada

Mientras se está reproduciendo una emisora de radio, usted puede acceder a otras emisoras preseleccionadas procediendo del modo siguiente:

1. En el mando a distancia, pulse los botones del teclado numérico  correspondientes al número de preselección de la emisora deseada. Por ejemplo, pulse "0" y a continuación "3" para el número de preselección 3 o "1" y a continuación "3" para el número de preselección 13.

2. Pulse el botón QUEUE ("COLA")  para invocar el número de preselección y la emisora correspondiente. Pulse los botones PREV y NEXT para elegir la emisora. El visualizador de funciones mostrará:

01	preset radio 1
02	preset radio 2
> 03	preset radio 3
04	preset radio 4

Pulse de nuevo el botón QUEUE para salir del menú de colas y volver al estado de reproducción.

NOTA: Si lo desea, puede revisar las emisoras de radio memorizadas utilizando la función QUEUE. Ello le ayudará a evitar la sobrescritura accidental de una preselección determinada.

Reproductores Multimedia – Inicio Rápido

La función Media Player ("Reproductores Multimedia") le permite reproducir archivos (AAC, AIFF, AU, FLAC (calidad CD de 16 bits), MP3, WAV y WMA (excepto la versión sin pérdidas) y listas de audio (M3U) creados por el Reproductor Multimedia de su ordenador, como por ejemplo el Windows Media Player 11.

NOTA: Es posible que sea necesario activar la función de compartición de archivos ("file sharing") de su ordenador, a la vez que no todos los Reproductores Multimedia permitirán la compartición de archivos musicales. Para más detalles al respecto, le rogamos que consulte el manual de instrucciones de su ordenador.

Servidores UPnP

Configuración de un servidor UPnP en un PC

1. Utilice el Windows Media Player 11 (o 12 si usted trabaja con Windows 7) para configurar el PC como un servidor UPnP, haga "clic" en la pestaña "Library" ("Biblioteca") de Windows Media Player 11 y seleccione "Media Sharing" ("Compartición de Contenidos") para abrir la ventana "Media Sharing" y configurar la opción deseada.

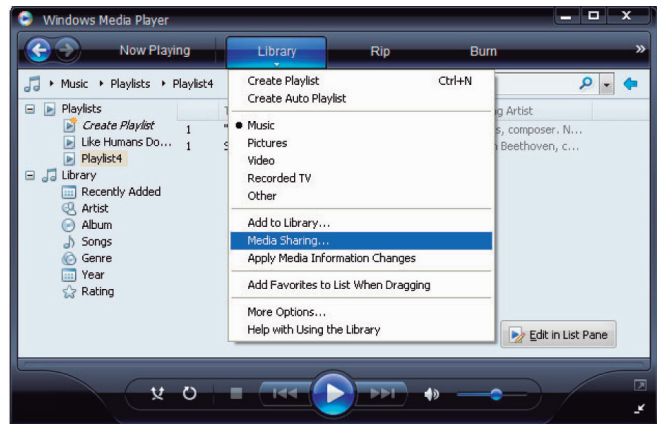

2. Ahora su PC le responderá que un dispositivo ha intentado conectarse a su servidor UPnP. Por favor, haga "clic" en el botón Allow ("Permitir").

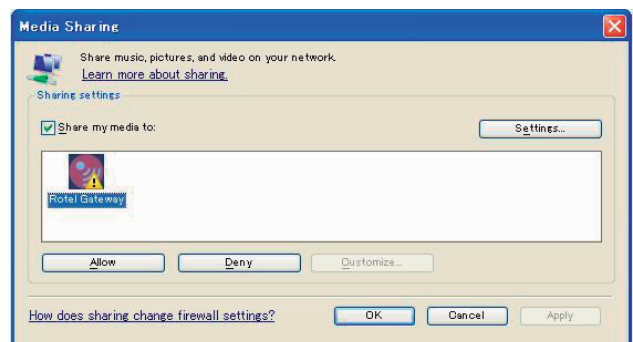

NOTA: En el momento de redactar estas líneas, Windows Media Player 11 no soporta la descodificación de audio AAC utilizada por Apple como selección por defecto en iTunes. Le recomendamos que cambie el ajuste importado por defecto a los formatos WAF, AIFF o MP3 para garantizar la máxima compatibilidad con el mayor número de dispositivos posible. Si lo desea, puede configurar Windows Media Player para que copie sus carpetas de iTunes (estando en Windows Media Player, vea Tools>Options>Library tab>Monitor Folders). Windows Media Player 12 (para Windows 7) sí soporta la descodificación AAC.

3. Diríjase al menú "Media Player" y seleccione el submenú "UPnP Servers" con ayuda de las teclas PREV, NEXT y SELECT (para confirmar). El aparato explorará todos los servidores UPnP disponibles, mostrando "[Empty]" ("Vacio") si no encuentra ninguno.

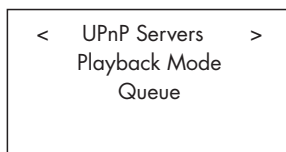
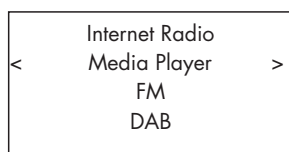

Reproducción de archivos multimedia utilizando un servidor UPnP

1. Una vez completado con éxito el proceso de exploración, todos los servidores UPnP disponibles serán mostrados en pantalla. Seleccione su servidor UPnP con las teclas PREV y NEXT y a continuación pulse SELECT.

2. El RCX-1500 mostrará la lista de opciones o carpetas disponible. Esto variará en función de la configuración de su servidor de audio y de la versión del software de gestión que esté utilizando. Por regla general, mostrará los menús siguientes:

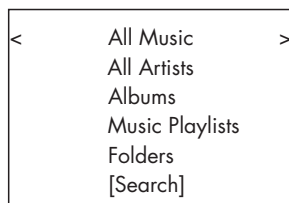

Puede buscar canciones desplazándose a través de la opción "All Music" o buscar un artista específico utilizando "All Artists" o un álbum concreto mediante "Albums". En cada caso, usted puede ir afinando hasta el nivel de canción. O también puede utilizar la función [Search].

Introduzca la función [Search] y se mostrará en pantalla el siguiente menú:



A continuación entre en los submenús "Artist", "Album" o "Music". Puede introducir una letra o letras para iniciar cualquiera de dichos submenús. Por ejemplo, puede introducir "M" en "Artists" y a continuación pulsar la tecla REPLY para iniciar la búsqueda. Aparecerán en pantalla todos los artistas de su biblioteca cuyo nombre comience por "M".

3. Una vez que haya encontrado la pista deseada, pulse para seleccionarla. La pista seleccionada se mostrará en el menú en el momento en que el aparato intente conectarse al servidor de música. Antes de que empiece la reproducción, se mostrarán el título de la pista, el tipo de archivo y la velocidad de transferencia binaria. Cuando comience la reproducción, se mostrará el tiempo transcurrido en vez del tipo de archivo.

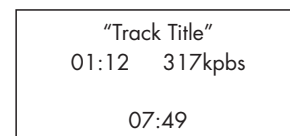
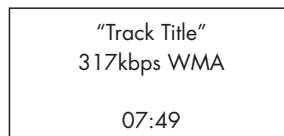

NOTA: Uso de la función QUEUE ("COLA"): Una corta pulsación en SELECT para una determinada canción o álbum hará que dicha selección empiece a ser reproducida. Usted también puede poner a punto una COLA ("QUEUE") a medida para crear una mezcla de canciones manteniendo pulsada la tecla SELECT durante 5 segundos. La pista o pistas seleccionadas se añadirán a la COLA y se reproducirán en el orden seleccionado. Pulse el botón QUEUE para invocar pistas que estén esperando para ser reproducidas. Una pulsación de 5 segundos en el botón STOP suprimirá canciones específicas de la COLA.

Borrar Cola

Usted puede borrar una COLA pulsando el botón QUEUE y seleccionando [Clear Queue] ("Borrar Cola") o dirigiéndose al menú QUEUE desde el submenú Media Player.

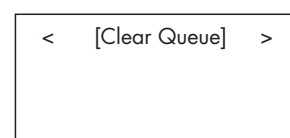
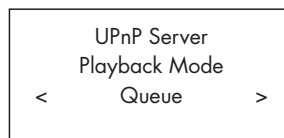

También puede borrar pistas individuales de la COLA seleccionándolas y pulsando STOP durante 5 segundos.

Modo de Reproducción

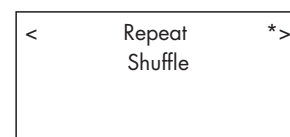
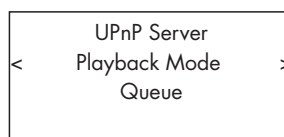

Utilice las teclas NEXT y PREV para seleccionar "Media Player">"Playback Mode". Hay dos submenús, "Repeat" ("Repetir") y "Shuffle" ("Reproducción Aleatoria"). Seleccione uno de los dos o ambos. Una marca indicará la selección efectuada.

REPEAT ("REPETIR"): Las pistas son reproducidas una después de otra y comenzarán de nuevo con la primera de ellas cuando haya terminado la última.

SHUFFLE ("REPRODUCCIÓN ALEATORIA"): Las pistas se reproducen en orden aleatorio.

NOTA: Si tanto el modo REPEAT como el SHUFFLE están activados, el aparato reproducirá en primer lugar la lista de manera aleatoria –después de que todas las pistas hayan sido reproducidas una vez– y continuará reproduciéndola de manera aleatoria hasta que se pulse STOP.

NOTA: El uso de la función de reproducción aleatoria con bibliotecas musicales de gran envergadura no siempre será posible o puede que requiera una cantidad de tiempo excesiva. Le recomendamos que cree listas de reproducción más cortas en Windows Media Player y luego las reproduzca aleatoriamente.

Conexión iPod/USB – Inicio Rápido

```
<< iPod/USB >>
001/009
00:01:41
123.MP3
```

```
> 01_Folder
  music-files-002. wav
  music-files-003. mp3
  music-files-004. aac
```

Conexión de Dispositivos de Almacenamiento USB

1. Conecte su dispositivo de almacenamiento USB –o a través de un adaptador USB– que contenga archivos musicales a la toma USB del panel frontal **A**.
2. Pulse el botón USB del panel frontal para entrar en el modo iPod/USB. El aparato buscará automáticamente archivos musicales en el directorio raíz. Una vez encontrado el directorio, el aparato empezará a reproducir música. El visualizador de funciones mostrará información relacionada con la canción, como por ejemplo el nombre, la duración o la pista.
3. Si sus archivos de música están guardados en subdirectorios, pulse los botones PREV y NEXT para ver todos los directorios. Pulse SELECT para introducir el directorio deseado. A continuación busque los archivos musicales deseados utilizando los botones PREV y NEXT.
4. Pulse el botón BACK (“ATRÁS”) para volver al menú anterior y seleccionar otro directorio.

Conexión de iPod/iPhone

1. El Apple iPod/iPhone puede ser conectado a la toma USB del panel frontal mediante el cable USB del iPod.
2. El iPod/iPhone enviará una señal digital de música al aparato. Todas las operaciones pueden realizarse desde el iPod/iPhone. Sólo, tal y como se explica más abajo, algunas órdenes de control puede realizarse a través del Rotel.
3. La pantalla del iPod/iPhone permanecerá activa mientras el dispositivo en cuestión esté conectado al RCX-1500. Si no se realiza ninguna operación desde el iPod/iPhone durante un largo período de tiempo, la pantalla conmutará a “en carga”.

Botones de Control de la Reproducción **9**

1. Utilice el botón PLAY ► para iniciar la reproducción.
2. Utilice el botón STOP ■ para detener la reproducción.
3. Utilice el botón PAUSE || para detener momentáneamente una pista que se esté reproduciendo en ese momento o reiniciar otra que haya sido detenida previamente.
4. Utilice los botones BACK TRACK ◀◀ para iniciar la reproducción de la pista anterior de la cola. Pulse y mantenga pulsado el botón BACK TRACK del panel frontal o SEARCH ◀◀ del mando a distancia para hacer retroceder rápidamente la pista en curso de reproducción.
5. Utilice los botones FORWARD TRACK ▶▶ para iniciar la reproducción de la pista siguiente de la cola. Pulse y mantenga pulsado el botón FORWARD TRACK del panel frontal o SEARCH ▶▶ del mando a distancia para hacer avanzar rápidamente la pista en curso de reproducción.
6. Pulse y mantenga pulsado durante 5 segundos el botón STOP ■ para retirar de modo seguro el dispositivo USB del aparato.

NOTA: El Rotel funcionará con los modelos iPhone 3GS, iPhone 3G, iPod Classic, iPod touch 2G, iPod Nano 2G, iPod Nano 3G, iPod Nano 4G e iPod Nano 5G.



Radio FM: Inicio Rápido

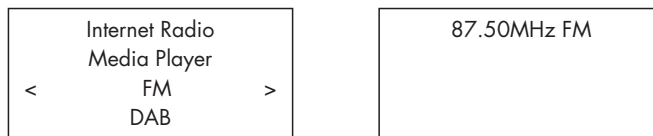

Antes de escuchar una emisora de radio FM, asegúrese de haber conectado adecuadamente la antena correspondiente  y que haya sido seleccionado el formato de FM correcto. Diríjase al menú "Settings" ("Ajustes") y seleccione la región de FM del sintonizador.

Reproducción de Emisoras de Radio FM

1. Seleccione el botón FM del panel frontal. O mantenga pulsado el botón BACK para regresar al menú superior y entrar en el menú FM. El visualizador de funciones mostrará:



2. Utilice los botones de exploración rápida  y  del mando a distancia para buscar automáticamente emisoras de FM.

3. Utilice los botones  y  del panel frontal o el mando a distancia para buscar emisoras de FM manualmente.

Guardar una emisora de radio en una preselección (disponible sólo desde el mando a distancia)

Mientras se esté reproduciendo una emisora de FM, pulse el botón MEM y a continuación pulse el número de preselección que desee asignarle con los botones del teclado numérico . Aparecerá en pantalla lo siguiente:

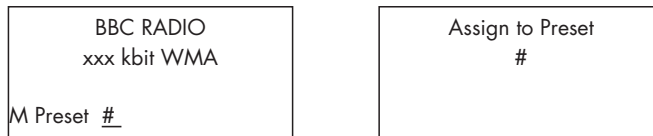

Guarde esta emisora de radio FM en el número de preselección. Pueden almacenarse hasta 30 emisoras de radio FM preseleccionadas.

Reproducción de una emisora de radio preseleccionada

Mientras se está reproduciendo una emisora de radio, usted puede cambiar a otra a través de uno de los dos procesos que se reseñan a continuación:

1. Desde el mando a distancia, pulse el número de preselección de la emisora deseada.

2. Pulse el botón QUEUE para invocar números de preselección y sus correspondientes emisoras y seleccione la emisora deseada con las teclas de navegación . El visualizador de funciones mostrará lo siguiente:

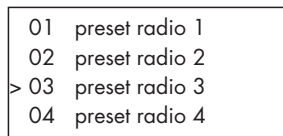

Pulse de nuevo el botón QUEUE para salir del menú de colas y volver al estado de reproducción.

Radio DAB: Inicio Rápido

Asegúrese de que su zona de residencia pueda recibir señales DAB ("Digital Audio Broadcasting"). Antes de utilizar esta función, le rogamos que se dirija a la sección "Settings Quickstart" correspondiente a la DAB para seleccionar su DAB REGION ("REGIÓN DAB") y explorar emisoras DAB disponibles.

Una vez realizada la configuración, pulse el botón DAB del panel frontal o seleccione el menú DAB del menú superior para entrar en esta función.

Los canales DAB están organizados en conjuntos, también conocidos como "multiplex". Cada multiplex proporciona numerosas emisoras y cada servicio contiene un servicio primario que a su vez puede contener servicios secundarios. La tecnología DAB permite a las emisoras transmitir datos originales junto con la señal de audio, pudiéndose incluir entre ellos otros canales de audio, texto e incluso –en el futuro– imágenes y datos informáticos.

Reproducción de Emisoras de Radio DAB

1. Seleccione el botón DAB del panel frontal.  mantenga pulsado el botón BACK para regresar al menú superior y entrar en el menú DAB. El visualizador de funciones mostrará:



El aparato buscará emisoras DAB disponibles. Seleccione la emisora deseada.

Guardar una emisora DAB en una preselección (disponible sólo desde el mando a distancia)

Mientras se esté reproduciendo una emisora de DAB, mantenga pulsado el botón MEM y a continuación pulse el número de preselección que desee asignarle con los botones del teclado numérico . La emisora DAB seleccionada será guardada en ese número de preselección. Pueden almacenarse hasta 30 emisoras DAB preseleccionadas.

Reproducción de una emisora de radio DAB preseleccionada

Mientras se está reproduciendo una emisora de radio, usted puede cambiar a otra a través de uno de los dos procesos que se reseñan a continuación:

1. Desde el mando a distancia, pulse el número de preselección de la emisora deseada.

2. Pulse el botón QUEUE para invocar números de preselección y sus correspondientes emisoras y seleccione la emisora deseada con las teclas de navegación . Pulse de nuevo el botón QUEUE para salir del menú de colas y volver al estado de reproducción.

Emisoras de Radio Preseleccionadas

Se dispone de un total de 30 preselecciones para FM, DAB y radio por Internet, lo que significa que el RCX-1500 puede memorizar un total de 90 emisoras.

NOTA: Para facilitar el proceso de ordenación, sólo serán visibles las emisoras guardadas como preselecciones. Cada emisora será marcada con una F para las preselecciones de FM, una D para las de DAB y una I para las de radio por Internet.

Repaso de los Ajustes

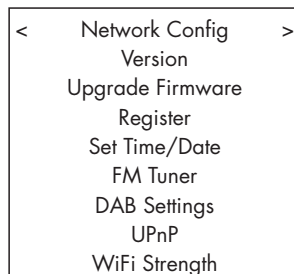
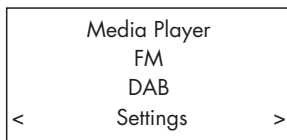

Mantenga pulsado el botón BACK para volver al menú superior y seleccione el menú "Settings" ("Ajustes"). Contiene 9 submenús de ajuste. Pulse las teclas PREV y NEXT para encontrar menús ocultos.

Configuración de Redes

1. Exploración para encontrar redes (sólo para conexión inalámbrica)

Utilice las teclas PREV y NEXT para seleccionar este menú. Una vez que haya entrado en el mismo, el visualizador de funciones mostrará "Scanning" ("Explorando"), proceso que puede tardar varios segundos en completarse. Una vez que se haya encontrado una red, el visualizador de funciones mostrará la identificación (ID) de la misma. Pulse SELECT para confirmar.

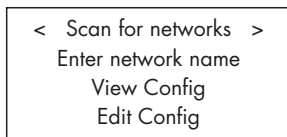

2. Introducción del nombre de la red (sólo para conexión inalámbrica)

Si el aparato no puede encontrar ninguna red, el ESSID puede ser introducido manualmente.

Utilice las teclas PREV y NEXT para seleccionar las letras del nombre del dispositivo y a continuación seleccione "END" para confirmar dicho nombre o pulse la tecla REPLY del panel frontal o el mando a distancia.

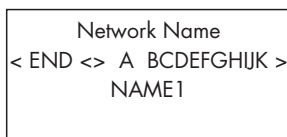

3. Ver Configuración

Muestra los detalles de la configuración actual. Utilice las teclas de navegación para ver la página anterior/siguiente de "Mode">"ESSID">"MAC Address">"IP Address">"Netmask">"Gateway">"DNS Servers". El visualizador de funciones mostrará lo siguiente:

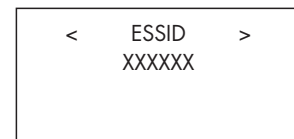
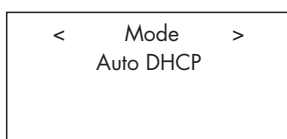

4. Editar Configuración

Este menú puede utilizarse para editar la configuración de red actual. Este menú puede resultar útil para introducir una dirección de IP estática. Seleccione esta función con las teclas de navegación e introduzca la dirección de IP estática, la dirección MAC o el DNS de la red seleccionada.

Para introducir el valor, pulse SELECT y a continuación PREV y NEXT. Pulse de nuevo SELECT para introducir el valor y desplazarse al campo siguiente. Continúe hasta que haya introducido toda la información.

5. Advertencia de Señal Baja (sólo para conexión inalámbrica)

Seleccione YES o NO para activar o desactivar la advertencia de nivel de señal Wi-Fi bajo.

Version ("Versión")

Este menú muestra información sobre el software y el hardware del aparato.

Upgrade Firmware ("Mejorar Software de Gestión")

Utilice esta opción para descargar nuevo firmware para radio por Internet desde el portal Reciva. Si se dispone de nuevo firmware, se le solicitará si desea descargarlo.

NOTA: Llegado a este punto, usted puede pulsar el botón BACK para cancelar la mejora del firmware. La descarga de una mejora de firmware puede tardar varios minutos. No apague el aparato ni lo sitúe el modo de espera hasta que la operación haya sido completada ya que en caso contrario es posible que sufra daños permanentes. El proceso de mejora puede tardar entre 15 y 60 minutos en función de la velocidad de su conexión a Internet.

Register ("Registrar")

Esta opción mostrará una clave que puede ser utilizada para registrar el aparato en el portal "Radio Customer" de Rotel: www.rotelradio.com.

Set Time/Date ("Ajustar Hora y Fecha")

Ajuste su hora y fecha local. Pulse la tecla SELECT para comenzar a introducir el valor. Pulse PREV y NEXT para modificar dicho valor. Pulse de nuevo para confirmar el valor introducido y desplazarse hasta el campo siguiente.

FM Tuner ("Sintonizador de FM")

Utilice esta función para seleccionar la región del sintonizador de FM.

DAB Settings ("Ajustes DAB")

Se dispone de 3 submenús: Scan ("Explorar"), Clear List ("Borrar Lista") y DAB Region ("Región DAB"). Seleccione el menú girando y pulsando el control.

"Scan" explorará para buscar todos los servicios DAB disponibles. Si el proceso acaba con éxito, se mostrará una lista de nombres de servicios; si no hay emisoras DAB, se mostrará "no services found" ("no se han encontrado servicios").

"Clear List" borrará la lista de servicios disponibles encontrada por "Scan".

"DAB Region" mostrará regiones con servicios DAB. Usted puede seleccionar la región deseada con ayuda de las teclas de navegación.

UPnP

Utilice este ajuste si desea cambiar el nombre de dispositivo UPnP. Este es el nombre que su servidor de música adoptará en el modo Media Player. El nombre por defecto es ROTEL GATEWAY. Utilice las teclas de navegación para seleccionar las letras del nombre del dispositivo y a continuación seleccione "END" o pulse el botón "REPLY" para confirmar el nombre.

DEVICE NAME < END <> A BCDEFGHIJ > DEVICE

WiFi Strength ("Intensidad de la Señal Wi-Fi")

Muestra un porcentaje para indicar la intensidad de la señal Wi-Fi.

Configurar "My Stuff" ("Mis Aparatos")

Abrir una cuenta en el sitio web Rotelradio

Es posible configurar un menú "My Stuff" ("Mis Aparatos") personalizado en el menú superior.

Acceda al sitio web www.rotelradio.com desde su navegador de Internet. Introduzca la clave de registro, que puede encontrarse en el menú "Settings">"Register". Introduzca la clave de registro en el sitio web y siga las instrucciones para configurar un nombre de usuario y una contraseña. Acuérdesse de ambos porque los necesitará para acceder al sitio.

Una vez haya accedido a su cuenta, podrá editar información para los apartados "My Stations", "My Streams", "My Podcasts" y "My Radios".

Siga las instrucciones que se indican en el sitio web para personalizar el menú de su RCX-1500.

NOTA: El sitio www.rotelradio.com funciona mejor con navegadores de última generación, como por ejemplo el Internet Explorer 8 y el Safari 5.0. Si tiene problemas para ver todos los iconos del sitio web, le rogamos que actualice su navegador a la versión más reciente del mismo. Por regla general, esto puede hacerse gratuitamente.

Configurar "My Stations" ("Mis Emisoras")

En la base de datos del sitio web se dispone de una cantidad enorme de emisoras. Para seleccionar las que más le gusten, siga las instrucciones que figuran en el sitio web. Cuando se muestren en pantalla resultados de una búsqueda, aparecerá un enlace a "Add to my stations" ("Añadir a mis emisoras"). Haga "clic" encima de esta opción y la emisora seleccionada será añadida a My Stations. Aparecerá en pantalla un nuevo menú superior "My Stuff" con un submenú "My Stations".

Después del registro inicial, usted puede añadir emisoras de radio a "My Stations" mientras esté conectado a las mismas pulsando la tecla REPLY. El visualizador de funciones le preguntará si desea añadir una determinada selección a "My Stations". En caso afirmativo, pulse el botón SELECT para añadir dicha emisora a su lista.

NOTA: Si lo desea, puede organizar sus emisoras en CARPETAS ("FOLDERS") para, por ejemplo, JAZZ, ROCK, OPERA, etc. Estas carpetas serán mostradas en su RCX-1500.

Configurar "My Streams" ("Mis Descargas Directas")

Una vez que haya entrado en su cuenta de Rotelradio, puede añadir sus propias descargas directas de Internet a la sección "My Streams", donde serán ordenadas en una lista bajo el nombre "My Account" ("Mi Cuenta").

Haga "clic" en "My Streams". Se le solicitará que introduzca el nombre de la emisora y el URL del medio correspondiente. El URL debería ser un enlace al flujo de datos de audio real del sitio web.

NOTA: El menú "My Stuff" y las emisoras guardadas en "My Stations" y "My Streams" aparecerán una vez que el aparato haya actualizado su lista de emisoras. Para que el aparato actualice la lista de emisoras, desactívelo, vuelva a ponerlo en marcha de nuevo y entre en "Internet Radio" en el menú superior.

Botones de Control del Reproductor de CD

Estos botones permiten acceder a las funciones básicas del mecanismo de carga. Excepto en los lugares donde se indique expresamente, todas las funciones están disponibles en el panel frontal y el mando a distancia del RCX-1500.

Botón PLAY

Una vez que haya cargado el disco, pulse el botón PLAY ► para iniciar la reproducción del mismo. El número de la pista que esté siendo reproducida y el tiempo transcurrido serán mostrados en el visualizador de funciones junto con el indicador PLAY. Por regla general, la reproducción del disco se iniciará en la primera pista del mismo. Sin embargo, usted puede seleccionar una pista diferente utilizando los botones TRACK o DIRECT ACCESS (ver más adelante) antes de pulsar PLAY para proceder a la reproducción de la misma.

Botón STOP

Pulse el botón STOP ■ una sola vez para detener la lectura del disco. Pulse el botón PLAY ► para reiniciar la lectura de un disco previamente detenido. Si se pulsa el botón STOP ■ dos veces, la reproducción del disco se interrumpe, el visualizador de funciones muestra STOP y los temas programados son borrados (ver más adelante). Cuando se pulsa PLAY ► después de haber pulsado STOP ■ dos veces, el disco empieza a ser reproducido desde la primera pista.

Botón PAUSE

Este botón || se utiliza para suspender temporalmente la lectura de un disco. El disco continúa dando vueltas y la lectura del mismo puede reanudarse desde la posición en que esté en ese momento. El indicador luminoso PAUSE del Visualizador de Funciones se activará para confirmarlo. Para reanudar la lectura del disco, pulse de nuevo PAUSE o el botón PLAY.

Botones TRACK

Estos botones se utilizan para seleccionar pistas del disco. Cuando se está reproduciendo un disco, la pulsación del botón TRACK ►► desplaza el cabezal de lectura hasta el principio de la siguiente pista. La pulsación del botón TRACK ◄◄ hace que el cabezal de lectura se sitúe en el inicio de la pista que se está leyendo. Pulsando rápidamente un par de veces seguidas TRACK ◄◄ se consigue desplazar el cabezal de lectura al principio de la pista anterior. El nuevo número de pista aparecerá en el Visualizador de Funciones. Estos botones también se utilizan para seleccionar una pista antes de pulsar el botón PLAY o durante la memorización de pistas para el modo de lectura programada (ver más adelante). Estas selecciones son efectuadas pulsando de manera continuada los botones TRACK hasta que se alcance la pista deseada. En el modo de lectura programada (PROGRAM), los botones TRACK permiten avanzar o retroceder hacia la pista siguiente en la lista de temas seleccionados almacenada en la memoria del RCX-1500.

Botones DIRECT ACCESS (disponibles únicamente en el mando a distancia)

Estos once botones numéricos (señalizados como 1 a 10 y >10) son utilizados para acceder directamente a una pista desde el mando a distancia por infrarrojos en vez de saltar a través de las diferentes pistas con ayuda de los botones TRACK. Las primeras diez pistas de un disco pueden seleccionarse pulsando la tecla correspondiente. Por ejemplo, para reproducir la pista número 3 basta con pulsar la tecla 3 del mando a distancia. El número de la pista seleccionada aparecerá en la parte central del Visualizador de Funciones, procediéndose a la reproducción de dicha pista. Para reproducir la pista número 10, pulse el botón 0. Para seleccionar una pista cuyo número sea superior a 10, utilice el botón >10. Por ejemplo, para reproducir la pista 14 pulse >10 y a continuación el botón 4. Para seleccionar la pista 23, pulse dos veces el botón >10 seguido del botón 3. El número de la pista seleccionada aparecerá en la parte central del Visualizador de Funciones, procediéndose a la reproducción de dicha pista. Los botones DIRECT ACCESS ("ACCESO DIRECTO") también pueden utilizarse para memorizar pistas en el modo de REPRODUCCIÓN PROGRAMADA ("PROGRAM"). Consulte al respecto la sección dedicada al botón PROGRAM.

Botones SEARCH (disponibles únicamente en el mando a distancia)

Los botones de exploración rápida hacia delante y atrás ►► y ◄◄ permiten avanzar/retroceder a través del disco en curso de reproducción. Una pulsación en el botón ►► o ◄◄ permitirá avanzar o retroceder a una velocidad 2 veces superior a la normal. Pulsando repetidamente dichos botones, la velocidad de avance/retroceso aumentará a 4, 8, 16 y 32 su valor normal. Una pulsación adicional en ►► o ◄◄ o una pulsación en PLAY ► hará que el RCX-1500 regrese a su velocidad de lectura normal. Mientras los botones estén presionados, usted oírá sonido reproducido a alta velocidad.

Botón EJECT

Cuando un disco es insertado en la ranura del panel frontal, a continuación se carga en el correspondiente mecanismo de transporte. Para expulsar el disco, pulse el botón EJECT ("EXPULSAR") ▲ del panel frontal o el mando a distancia.

Si pulsa accidentalmente uno de estos botones, púselo de nuevo para volver a cargar el disco.

Funciones Adicionales

Estas cómodas funciones añaden versatilidad extra al RCX-1500, incluyéndose entre las mismas la capacidad de memorizar un determinado número de pistas a reproducir, de repetir un disco, pista o programa hasta el infinito, de reproducir las pistas de un disco en orden aleatorio, de reproducir automáticamente los primeros 10 segundos de cada pista y de seleccionar uno de los distintos modos de visualización de tiempo disponibles.

Botón PROGRAM (disponible únicamente en el mando a distancia)

Este botón, designado por PROG, le permite memorizar hasta 20 pistas del disco que se esté reproduciendo para su lectura en un orden específico. Por ejemplo, usted podría preparar el RCX-1500 para reproducir la pista 5 seguida de la 3 y la 8.

NOTA: No es posible configurar listas de temas para reproducción programada con discos MP3 y WMA.

Para crear un programa:

1. Cargue un disco en la ranura del panel frontal. El RCX-1500 leerá el contenido del disco. Si desea escuchar las pistas mientras las está programando, puede pulsar el botón PLAY ►.

2. Pulse el botón PROGRAM del mando a distancia. El indicador luminoso PROGRAM del Visualizador de Funciones se activará junto con "P:00" para confirmar que el aparato está esperando que se introduzca la primera pista a memorizar.

3. Para programar pistas desde el mando a distancia, introduzca el primer número de pista utilizando los botones DIRECT ACCESS. Su selección será automáticamente memorizada y el indicador del Visualizador de Funciones cambiará a "P:01" indicando que se ha memorizado una pista. A continuación, introduzca el resto de pistas con ayuda de los botones DIRECT ACCESS. Observe que no hay ninguna necesidad de pulsar el botón PROG puesto que cada pista es memorizada a medida que se introduce en la selección.

Una vez que haya memorizado una lista de temas a reproducir, el RCX-1500 permanecerá en el modo PROGRAM hasta que usted expulse el disco o pulse dos veces seguidas el botón STOP. Si pulsa el botón PLAY, se reproducirá el programa memorizado en vez de la totalidad del disco, iniciándose la lectura en la primera pista de la lista memorizada.

Cuando se haya memorizado un programa, la mayoría de funciones que en condiciones normales afectarían a la totalidad del disco actuarán únicamente sobre el programa en cuestión. Por ejemplo, los botones TRACK permitirán avanzar hacia la pista siguiente del programa memorizado y no a la siguiente pista de dicho disco. Del mismo modo, el botón REPEAT (ver más adelante) hará que se reproduzca de manera continua el programa memorizado en vez de la totalidad del disco.

NOTA: La función de Reproducción Aleatoria no podrá utilizarse cuando se esté usando la de Reproducción Programada.

Botón REVIEW (disponible únicamente en el mando a distancia)

Este botón se utiliza para revisar las pistas memorizadas en el modo de Reproducción Programada. Púlsela y el número de la primera pista memorizada aparecerá parpadeando en el Visualizador de Funciones durante aproximadamente 5 segundos. Pulsando de nuevo el botón REVIEW mientras el número de pista todavía está parpadeando se podrá continuar revisando la secuencia, mostrándose la siguiente pista memorizada. Continúe pulsando el botón REVIEW para ver la lista memorizada al completo.

Si no pulsa de nuevo el botón REVIEW al cabo de 5 segundos, el proceso de revisión finalizará y el aparato reanudará la lectura en el modo en que estaba situado antes de que usted iniciara el proceso de revisión o reiniciará la Reproducción Programada en la pista en la que esté en ese momento.

Observe que durante el proceso de revisión usted puede suprimir un tema determinado de la lista programada con ayuda del botón CLEAR, tal y como se describe a continuación.



Botón CLEAR (disponible únicamente en el mando a distancia)

Este botón le permite suprimir una pista del programa memorizado durante el proceso de revisión que se acaba de describir. Siga ejecutando dicho proceso hasta que el número de pista deseado aparezca en pantalla. A continuación, en vez de pulsar el botón REVIEW para proseguir suprima la pista visualizada pulsando el botón CLEAR mientras el número todavía esté parpadeando. Después de ello podrá proseguir con el proceso de revisión.

Botón RANDOM (disponible únicamente en el mando a distancia)

Este botón permite que el reproductor de discos compactos lea todas las pistas de un determinado disco en orden aleatorio. Una vez que todas las pistas hayan sido leídas una sola vez, el disco se detendrá a menos que haya sido activado el botón REPEAT (ver más adelante), en cuyo caso la reproducción aleatoria proseguirá hasta que se pulse el botón STOP. Cuando se activa el botón RANDOM, aparece el icono  en el Visualizador de Funciones.

Botón REPEAT (disponible únicamente en el mando a distancia)

Este botón le permite repetir de manera continua la pista o la totalidad del disco que esté siendo reproducido hasta que la misma se desactive o se pulse la tecla STOP. El botón REPEAT salta de manera secuencial entre las opciones disponibles. Púlselo una sola vez y el RCX-1500 repetirá únicamente la pista que esté siendo reproducida en ese momento, mostrando el icono  en el Visualizador de Funciones. Púlselo una segunda vez y el RCX-1500 repetirá la totalidad del disco, mostrando un segundo icono  en el Visualizador de Funciones. Pulse el botón una tercera vez para cancelar la función REPEAT. Tal y como se ha indicado en líneas anteriores, la función REPEAT puede utilizarse conjuntamente con la de reproducción aleatoria (RANDOM). La combinación de REPEAT y RANDOM también puede utilizarse cuando se reproduzcan discos CD-DA.

NOTA: La función REPEAT se cancela automáticamente cuando el disco es expulsado.

Botón SCAN (disponible únicamente en el mando a distancia)

Esta función permite leer automáticamente los primeros diez segundos de cada pista del disco (o del programa memorizado). Para activarla, pulse el botón SCAN. Para confirmarlo, aparecerá el icono  en el Visualizador de Funciones. Para detener el barrido y reanudar el funcionamiento normal en la pista en que se esté, pulse de nuevo el botón SCAN o pulse el botón PLAY ►.

La combinación de RANDOM e INTRO también puede utilizarse cuando se reproduzcan discos CD-DA.

Botón TIME (disponible únicamente en el mando a distancia)

Normalmente, el RCX-1500 muestra el tiempo transcurrido de la pista que se está leyendo. El botón TIME le permite saltar entre dos visualizaciones de tiempo alternativas. La pulsación de dicho botón una sola vez permite visualizar el tiempo restante de la pista que se esté reproduciendo, que se muestra en sentido decreciente a medida que la misma se va leyendo. La pulsación del botón una segunda vez permite visualizar el tiempo restante de la totalidad del disco (o del programa memorizado). Cuando se activa la función TIME, aparece el icono "R" en el Visualizador de Funciones para confirmarlo. La pulsación del botón una tercera vez permite regresar a la visualización estándar del tiempo transcurrido.

NOTA: Cuando se reproducen discos con archivos codificados en MP3 y WMA, sólo es posible visualizar el tiempo transcurrido y el tiempo restante de la pista que se esté reproduciendo.

Botones Avanzados del Mando a Distancia

Menú de Configuración

Para entrar en el menú de configuración, pulse el botón SETUP del mando a distancia y aparecerá la siguiente visualización:

```

> 1 POWER OPTION
  2 DIMMER
  3 FACTORY DEFAULT
  4 VERSION
  5 ANTENNA SELECT
  6 POWER ON VOLUME
  7 EXIT
  
```

POWER OPTION ("OPCIÓN DE PUESTA EN MARCHA"): Hay dos opciones para poner en marcha el aparato, NORMAL y QUICK ("RÁPIDA"). Cuando es configurado en NORMAL, el aparato consume menos energía durante el modo de espera pero tarda más tiempo en activarse de nuevo. Cuando el aparato es configurado en QUICK, las funciones normales se activan inmediatamente después de la puesta en marcha.

DIMMER ("ATENUACIÓN"): Controla la luminosidad del visualizador de funciones, que puede atenuarse en siete pasos. Si lo desea, puede acceder a este control directamente con el botón DIM del mando a distancia.

FACTORY DEFAULT ("AJUSTES DE FÁBRICA"): Sitúa el RCX-1500 en su estado original, es decir tal y como salió de fábrica. Se perderán las preselecciones y las configuraciones de red, a la vez que se situará el aparato en el código de control remoto 1 (ver más adelante).

VERSION ("VERSIÓN"): Muestra el número de versión del aparato.

ANTENNA SELECT ("SELECCIÓN DE LA ANTENA"): Elige entre AUTO (opción por defecto), antena de FM y antena DAB.

POWER ON VOLUME ("NIVEL DE VOLUMEN DURANTE LA PUESTA EN MARCHA"): Ajusta el nivel de volumen que tendrá el aparato cada vez que se ponga en marcha.

EXIT ("SALIR"): Vuelve al menú anterior.

Segundo Código de Control Remoto

El RCX-1500 se suministra de fábrica para que funcione con el código de control remoto 1. Si observa que el mando a distancia del aparato tiene algún conflicto con otros componentes Rotel, puede ajustar tanto el RCX-1500 como su mando a distancia al código de control remoto 2 siguiendo estos pasos:

1. Con el mando a distancia apuntando hacia el RCX-1500, pulse simultáneamente los botones "FM" y "2" del mando a distancia. Libere el botón "FM" y continúe pulsando el botón "2" durante 5 segundos. El RCX-1500 mostrará "Audio Custom Code 1 > 2" en su pantalla de visualización.

2. Para cambiar de nuevo al código de control remoto 1, repita el procedimiento anterior pulsando el botón "1" en vez del "2".

3. Los botones del mando a distancia del RCX-1500, como por ejemplo PLAY, STOP o PAUSE, utilizan los códigos de control estándar de Rotel para reproductores de discos compactos. Si considera que esto puede crear conflictos con su reproductor de CD Rotel, pulse simultáneamente los botones "CD" y "2". Libere el botón "CD" y continúe manteniendo pulsado el botón "2" durante 5 segundos. El visualizador de funciones del RCX-1500 mostrará "CD Custom Code 1 > 2".

4. Para cambiar de nuevo al código de control remoto 1, repita el paso 3 pulsando el botón "1" en vez del "2".

Problemas y Posibles Soluciones

La mayoría de dificultades que suelen producirse en los sistemas de audio son el resultado de conexiones realizadas incorrectamente o ajustes inapropiados. En caso de que usted se encuentre con algún problema, aísle en primer lugar el área afectada, compruebe los ajustes de control realizados, determine la causa del fallo y haga los cambios necesarios. Si se ve incapaz de hacer funcionar de nuevo el RCX-1500, considere las sugerencias que le damos para las siguientes condiciones:

El Indicador Luminoso de Puesta en Marcha No Se Activa

El indicador luminoso Standby debería activarse en el momento de conectar el RCX-1500 a una toma de corriente eléctrica alterna. Si no es así, compruebe dicha toma con otro dispositivo eléctrico, como por ejemplo una bombilla, y asegúrese de que la misma no esté controlada por un conmutador situado en su posición off.

La Conexión en Red No Funciona

Si tiene problemas para conectar el RCX-1500 a su red inalámbrica, compruebe cuidadosamente la configuración de la misma. Es posible que los pasos siguientes le ayuden a resolver el problema:

1. Confirme que dispone de una red Wi-Fi. Compruebe que otros ordenadores pueden acceder a Internet utilizando la misma red.

2. Compruebe que se dispone de un servidor DHCP o que ha configurado una dirección de IP estática en el aparato. Le rogamos que consulte al respecto la sección de Configuración de Redes.

3. Compruebe que el cortafuegos de su red no esté bloqueando ningún puerto de salida.

4. Desactive por completo el aparato (desenchufándolo de la red eléctrica) y deje que reinicie el ciclo de búsqueda de redes.

5. Asegúrese de que el RCX-1500 pueda recibir señales Wi-Fi en la ubicación en la que esté. Utilice un cable de extensión USB para colocar el módulo Wi-Fi en una posición más alta o en un lugar diferente con el fin de maximizar la recepción.

No Hay Sonido

1. Compruebe los cables que van del RCX-1500 a las cajas acústicas y asegúrese de que estén conectados adecuadamente. Consulte al respecto la Figura 2.

2. La música reproducida por emisoras de radio de Internet será afectada por la velocidad de su conexión a Internet. Si la música se interrumpe de manera regular, contacte con su proveedor de Internet.

3. Asegúrese de que la emisora que haya seleccionado funcione en ese momento del día. Es posible que dicha emisora esté emitiendo en una franja horaria distinta de la de su lugar de residencia.

4. Le rogamos que inserte el módulo Wi-Fi (o un adaptador de cable) en el puerto Ethernet situado en el panel posterior del RCX-1500 incluso en el caso de que no haya ninguna red disponible. Una vez puesto en marcha, el aparato buscará redes disponibles antes de permitir al usuario acceder a las funciones de FM y DAB.

Glosario

Bit rate (“Velocidad de Transferencia Binaria”) – Velocidad a la que se produce la transferencia de datos, es decir el número de bits de información enviados cada segundo.

Buffering (“Uso de Etapas Separadoras”) – Descarga y reconstrucción de los datos antes de ser reproducidos.

Codec – (“Codificador/Descodificador”) – Software capaz de codificar y/o descodificar una señal o un flujo de datos digitales.

Data Encryption (“Encriptación de Datos”) – Encriptación de datos por motivos de seguridad. En lo que concierne a las redes inalámbricas, por regla general se trata de WEP y WPA.

DHCP (“Dynamic Host Control Protocol”/“Protocolo de Control Dinámico del Huésped”) – Es un protocolo que permite asignar direcciones IM a dispositivos de una red.

DNS Server (“Servidor DNS”) – Servidor remoto que lleva a cabo la traducción de direcciones web en las correspondientes direcciones IP numéricas.

ESSID (“Extended Service Set Identifier”/“Identificador de Grupos de Servicios Extendido”) – El ESSID es un identificador único para su red inalámbrica.

Ethernet – Tecnología de conexión en red para redes de área local (LAN). El cable CAT5 transporta información entre ordenadores a una velocidad de 10/100/1.000 megabits por segundo.

File format (“Formato de archivo”) – El tipo de archivo para un determinado contenido, como por ejemplo el formato para música MP3 .

File Server (“Servidor de Archivos”) – Es un ordenador o dispositivo que proporciona estaciones de trabajo en una red con acceso controlado a archivos compartidos.

Firmware – Software incrustado en un determinado dispositivo que proporciona instrucciones operacionales al mismo.

Gateway – Es el punto de acceso de LAN a WAN.

Internet – Red de ordenadores consistente en una red mundial de redes de ordenadores.

IP Address – Etiqueta numérica que es asignada a los dispositivos de una red informática.

ISP (“Internet Service Provider”) – Proveedor de Servicios de Internet.

Kbps – Acrónimo de kilobits (miles de bits) por segundo. Es una forma de medir la velocidad de transferencia de datos.

LAN (“Local Area Network”/“Red de Area Local”) – Es una red informática local para facilitar la comunicación entre ordenadores.

MAC (“Media Access Control”/“Control de Acceso a Soportes”)

– Es un identificador único asignado a adaptadores de red o tarjetas para conexión a redes por su fabricante con el fin de facilitar su identificación.

Modem (“Modulador/Desmodulador”) – Dispositivo utilizado para conectar ordenadores mediante una línea telefónica.

Network (“Red”) – Sistema de componentes electrónicos u ordenadores conectados entre sí.

Network adapter (“Adaptador para conexión en red”) – Circuito electrónica instalada en el interior de los ordenadores que permite conectarlos entre sí para crear una red.

Podcast – Archivo de audio suministrado vía RSS a través de Internet o un servicio de suscripción.

Router – Dispositivo que une entre sí múltiples redes u ordenadores.

RSS feed (“Really Simply Syndication feed”) – Protocolo que se utiliza para publicar contenidos en una web de tal forma que la gente puede suscribirse a los mismos y recibir actualizaciones.

Server (“Servidor”) – Es un ordenador que proporciona ordenadores clientes con acceso a archivos e impresoras como recursos compartidos en una red informática.

Subnet mask (“Máscara de subgrupo”) – Es un método que permite dividir redes IP en subgrupos.

UPnP (“Universal Plug and Play”) – Método de configuración automática utilizado en dispositivos tales como PC’s, periféricos, dispositivos inalámbricos y electrodomésticos inteligentes.

URL (“Uniform Ressource Locator”/“Localizador de Recursos Uniforme”) – Es el formato de la dirección correspondiente a un sitio o página web particular

USB (“Universal Serial Bus”/“Bus Serie Universal”) – Conexión comúnmente utilizada en periféricos informáticos.

WAN (“Wide Area Network”/“Red de Área Extendida”) – Red de ordenadores que abarca un área más amplia que una de tipo local (por ejemplo Internet).

WEP (“Wired Equivalent Privacy”/“Privacidad Equivalente a una Red por Cable”) – Protocolo de seguridad para redes inalámbricas que tiene por objeto prevenir el acceso a una red por parte de “intrusos” que utilicen equipos LAN inalámbricos similares con el fin de capturar el tráfico de datos presente en la misma.

WPA (“WiFi Protected Access”/“Acceso Wi-Fi Protegido”) – Es un protocolo de seguridad para redes inalámbricas que ha sustituido al más débil WEP.

Wi-Fi – (“Wireless Fidelity”/“Fidelidad Inalámbrica”) – Estándar de radiofrecuencia que es utilizado para conectar dispositivos –como por ejemplo iPod y ordenadores- entre sí empleando una conexión inalámbrica (es decir sin cables).

Características Técnicas

[Sección de amplificación]

Potencia de salida continua (20-20.000 kHz, THD<0'3%, 8 ohmios)	2x100 vatios
Distorsión armónica total (20-20.000 kHz, 8 ohmios)	<0'2%
Distorsión por intermodulación (60 Hz:7 kHz=4:1)	60 dBf (mono)
Sensibilidad/Impedancia de entrada (AUX2)	200 mV/47 kohmios
Nivel de Sobrecarga de Entrada (AUX2)	2'5 V
Respuesta en frecuencia (AUX2)	10-40.000 Hz, +/-3 dB
Relación señal/ruido (IHF A) (AUX 2)	92 dB

[Sección PREOUT]

Nivel/Impedancia de salida (AUX2)	1 V/1 kohmio
Distorsión armónica total	0'006%
Respuesta en frecuencia (AUX2)	10-110.000 Hz, +/-3 dB
Relación señal/ruido (IHF A) (AUX 2)	90 dB

[Sección de Radio FM]

Sensibilidad útil	22 dBf
Sensibilidad para un nivel de 50 dB	27'2 dBf
Relación señal/ruido (a 65 dBf)	63 dBf en mono y 60 dBf en estéreo
Distorsión armónica total (a 65 dBf)	0'2% en mono y 0'3% en estéreo
Respuesta en frecuencia	10-15.000 Hz, +/-3 dB
Separación en estéreo (100 Hz, 1 kHz/10 kHz)	40 dB/45 dB/35 dB
Nivel de salida (a 75 kHz)	1'1 V (volumen en 82)
Entrada de antena	no balanceada de 75 ohmios

[Sección de Radio DAB]

Sensibilidad	-80 dBm
Rango de sintonía	Banda III (174-240 MHz)
Velocidad de transferencia de los datos de audio	máxima de 224 Kbps
Respuesta en frecuencia	20-20.000 Hz, +/-3 dB
Nivel de salida (a 0 dBfs)	1'1 V (volumen en 82)
Entrada de antena	no balanceada de 75 ohmios con conector en "F"

[Sección de Audio CD]

Relación señal/ruido (IHF A)	90 dB
Distorsión armónica total (a 0 dBfs)	0'0045% a 1 kHz
Respuesta en frecuencia	20-20.000 Hz, +/-3 dB
Balance entre canales	+/-0'5 dB
Linealidad de la fase	+/-0'5 grados
Separación entre canales	90 dB a 1 kHz
Relación señal/ruido	100 dB
Gama dinámica	96 dB
Convertidores D/A utilizados	Wolfson
Nivel de salida (a 0 dB)	2'2 V (volumen en 82)

[Sección General]

Tipo de conexión en red	802.11b/g
Protocolos de seguridad	WEP, WPA1 (TKIP) y WPA2 (TKIP)
Formatos de archivo compatibles	Real Audio, MP3, Windows Media Stream, OGG Vorbis, AAC, WAV, AIFF y AU
Consumo	140 vatios
Alimentación	120 V/60 Hz para EE.UU. y 230 V/50 Hz para Europa
Peso neto	8'1 kg
Dimensiones (An x Al x P)	391x144x343 mm
Altura del panel frontal	132'6 mm

Todas estas especificaciones son correctas en el momento de la impresión del presente manual de instrucciones. Rotel se reserva el derecho a realizar modificaciones en las mismas sin aviso previo.

Rotel y el logotipo Rotel HiFi están registrados por The Rotel Co., Ltd., Tokio, Japón.

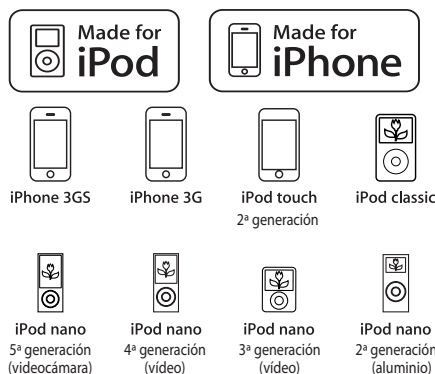

"Made for iPod" significa que un determinado accesorio electrónico ha sido diseñado específicamente para poder ser conectado a un iPod y ha sido homologado por el desarrollador para satisfacer los estándares de calidad y prestaciones establecidos por Apple.

"Made for iPhone" significa que un determinado accesorio electrónico ha sido diseñado específicamente para poder ser conectado a un iPhone y ha sido homologado por el desarrollador para satisfacer los estándares de calidad y prestaciones establecidos por Apple.

Apple no es responsable del funcionamiento de este dispositivo o su compatibilidad con la normativa de seguridad vigente.

iPod es una marca comercial de Apple Inc. registrada en EE.UU. y otros países.

iPhone es una marca comercial de Apple Inc.

Windows, Windows XP, Windows 2000, Windows Vista, Windows 7 y Windows Media son marcas comerciales de Microsoft Corporation registradas en EE.UU. y/u otros países.

"Este producto incluye tecnología propiedad de Microsoft Corporation que es utilizada bajo una licencia de Microsoft Licensing GP. El uso o la distribución de dicha tecnología fuera de este producto está prohibido sin una licencia expresa de -según proceda- Microsoft Corporation y/o Microsoft Licensing GP.

ATTENTION :

RISQUE D'ÉLECTROCUTION. NE PAS OUVRIR

ATTENTION : POUR RÉDUIRE LE RISQUE D'ÉLECTROCUTION, NE PAS RETIRER LE CAPOT. IL N'Y A À L'INTÉRIEUR AUCUNE PIÈCE SUSCEPTIBLE D'ÊTRE MODIFIÉE PAR L'UTILISATEUR. EN CAS DE PROBLÈME, ADRESSEZ-VOUS À UN RÉPARATEUR AGRÉÉ.

L'éclair dans un triangle équilatéral indique la présence interne de tensions électriques élevées susceptibles de présenter des risques graves d'électrocution.

Le point d'exclamation dans un triangle équilatéral indique à l'utilisateur la présence de conseils et d'informations importantes dans le manuel d'utilisation accompagnant l'appareil. Leur lecture est impérative.

APPLICABLE FOR USA, CANADA OR WHERE APPROVED FOR THE USAGE

CAUTION: TO PREVENT ELECTRIC SHOCK, MATCH WIDE BLADE OF PLUG TO WIDE SLOT. INSERT FULLY.

ATTENTION: POUR EVITER LES CHOCS ELECTRIQUES, INTRODUIRE LA LAME LA PLUS LARGE DE LA FICHE DANS LA BORNE CORRESPONDANTE DE LA PRISE ET POUSSER JUSQU'AU FOND.

This Class B digital apparatus complies with Canadian ICES-003.

Cet appareil numérique de la classe B est conforme à la norme NMB-003 du Canada.

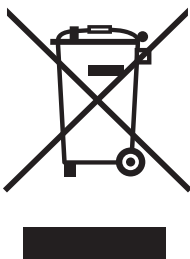

Tous les appareils Rotel sont conçus en totale conformité avec les directives internationales concernant les restrictions d'utilisation de substances dangereuses (RoHS) pour l'environnement, dans les équipements électriques et électroniques, ainsi que pour le recyclage des matériaux utilisés (WEEE, pour Waste Electrical and Electronic Equipment). Le symbole du conteneur à ordures barré par une croix indique la compatibilité avec ces directives, et le fait que les appareils peuvent être correctement recyclés ou traités dans le respect total de ces normes.

IMPORTANT POUR APPAREIL À LECTURE LASER

1. APPAREIL LASER CLASSE 1
2. DANGER : un rayon laser est visible lorsque l'appareil est ouvert et la protection désactivée ou défaillante. Eviter toute exposition directe à ce rayon.
3. ATTENTION : Ne pas ôter le capot de l'appareil. Il n'y a à l'intérieur aucune pièce susceptible d'être modifiée par l'utilisateur. Toute intervention interne doit être effectuée par un technicien agréé.



- ATTENTION !**
- Pour réduire le risque d'électrocution, incendie, etc. :
1. Ne pas ôter de vis, le capot, ou tout élément du châssis.
 2. Ne pas exposer l'appareil à la pluie ou l'humidité.
 3. Ne pas toucher le câble ou la prise secteur avec des mains mouillées.

CAUTION	- LASER RADIATION WHEN OPEN. DO NOT STARE INTO BEAM.
ATTENTION	- RAVONNEMENT LASER EN CAS D'OUVERTURE. NE PAS REGARDER DANS LE FAISCEAU.
VORSICHT	- LASERSTRAHLUNG. WENN ABDECKUNG GEÖFFNET. NICHT IN DEN STRAHL BLICKEN.
ADVARSEL	- LASERSTRÅLING VED ÅBNING. SE IKKE IND I STRÅLEN.
ADVARSEL	- LASERSTRÅLING NÅR DEKSEL ÅPNES. STIRR IKKE INN I STRÅLEN.
VARNING	- LASERSTRÅLING NÅR DENNA DEL ÄR ÖPPNAD. TITTA EJ INN I STRÅLEN.
VARO!	- AVATTAESSA OLET ALTIINA LASERSÄTEILYLLÄ. ÄLÄ TUJOTA SÄTSEESSEN.
注意	- 当打开这里会出现激光。请不要直视激光。
注意	- ここを開くとレーザー光が出ます。レーザー光をのぞきまなさないでください。

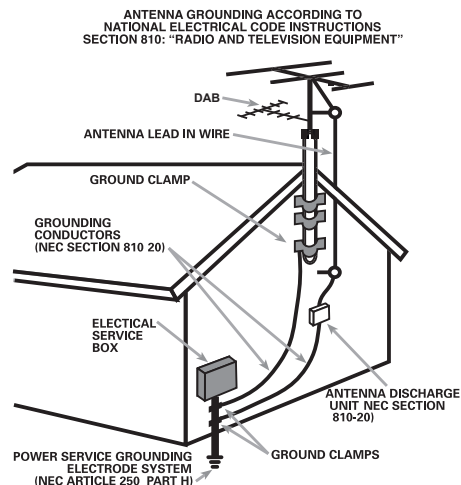
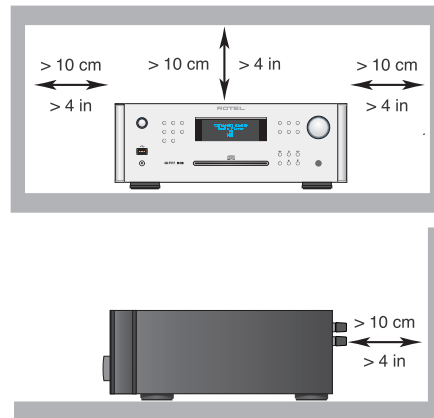

Remarque

Le branchement repéré COMPUTER I/O ne concerne que des techniciens agréés uniquement.

Information FCC

Cet appareil a été testé afin de vérifier sa conformité avec les normes minima des appareils numériques de classe B, suivant l'article 15 des normes FCC. Ces normes garantissent une protection suffisante contre les interférences, dans le cadre d'une utilisation domestique. Cet appareil génère, utilise et peut rayonner des fréquences radio et peut, s'il n'est pas utilisé selon les conseils prodigués dans ce manuel d'utilisation, causer des interférences avec les communications radio.

Il n'y a cependant aucune garantie que ces interférences n'interviennent dans certaines installations. Si vous notez la présence de parasites sur la radio ou la télévision (détectées par la mise sous et hors tension de l'appareil), vous pouvez essayer d'éliminer ces interférences en essayant une des procédures suivantes :

- Réorientez ou déplacez l'antenne de réception (TV, radio, etc.)
- Augmentez l'éloignement physique entre le récepteur en cause et l'appareil.
- Branchez les autres maillons sur une prise secteur différente de celle sur laquelle est branché le récepteur.
- Consultez votre revendeur, ou un technicien spécialiste de ces questions de réception radio/TV.

Attention

Cet appareil répond aux normes de l'article 15 de la FCC sous les conditions suivantes : 1) Cet appareil ne doit pas causer d'interférence très sensible. 2) Cet appareil doit pouvoir accepter n'importe quelle interférence externe, y compris celles dues à une utilisation fortuite.

NOTE AUX INSTALLATEURS D'UNE ANTENNE CATV : L'installation d'un système CATV doit être faite par un technicien qualifié, selon les normes de l'article 820-40 de la NEC. La mise à la terre, notamment, doit être correctement effectuée, reliée au système de mise à la terre de l'immeuble, le plus près possible du point d'entrée du câble correspondant. Voir le schéma d'installation page précédente.

NOTE : Cet appareil a été testé afin de vérifier sa conformité avec les normes minima des appareils numériques de classe B, suivant l'article 15 des normes FCC. Ces normes garantissent une protection suffisante contre les interférences, dans le cadre d'une utilisation domestique. Cet appareil génère, utilise et peut rayonner des fréquences radio et peut, s'il n'est pas utilisé selon les conseils prodigués dans ce manuel d'utilisation, causer des interférences avec les communications radio. Il n'y a cependant aucune garantie que ces interférences n'interviennent dans certaines installations. Si vous notez la présence de parasites sur la radio ou la télévision (détectées par la mise sous et hors tension de l'appareil), vous pouvez essayer d'éliminer ces interférences en essayant une des procédures suivantes :

Dans tous les cas, en cas de problème de réception, vérifiez que les points suivants sont respectés :

- Orientez convenablement l'antenne de réception.
- Éloignez le plus possible l'appareil de votre récepteur de télévision.
- Utilisez une prise secteur murale indépendante pour l'appareil de réception.
- N'hésitez pas à contacter votre revendeur agréé Rotel si le problème persiste.

Remarques importantes concernant la sécurité

ATTENTION : Il n'y a à l'intérieur aucune pièce susceptible d'être modifiée par l'utilisateur. Adressez-vous impérativement à une personne qualifiée.

ATTENTION : Pour réduire tout risque d'électrisation ou d'incendie, ne pas exposer l'appareil à une source humide, ou à tout type de risque d'éclaboussure ou de renversement de liquide. Ne pas poser dessus d'objet contenant un liquide, comme un verre, un vase, etc. Prenez garde à ce qu'aucun objet ou liquide ne tombe à l'intérieur de l'appareil par ses orifices de ventilation. Si l'appareil est exposé à l'humidité ou si un objet tombe à l'intérieur, débranchez-le immédiatement de son alimentation secteur, et adressez-vous immédiatement et uniquement à une personne qualifiée et agréée.

Tous les conseils de sécurité et d'installation doivent être lus avant de faire fonctionner l'appareil.

Conservez soigneusement ce livret pour le consulter à nouveau pour de futures références.

Tous les conseils de sécurité doivent être soigneusement respectés. Suivez les instructions. Respectez les procédures d'installation et de fonctionnement indiquées dans ce manuel.

L'appareil doit être nettoyé uniquement avec un chiffon sec ou un aspirateur.

Ne pas utiliser cet appareil près d'un point d'eau.

L'appareil doit être placé de telle manière que sa propre ventilation puisse fonctionner, c'est-à-dire avec un espace libre d'une dizaine de centimètres minimum autour de lui.

Il ne doit pas être posé sur un fauteuil, un canapé, une couverture ou toute autre surface susceptible de boucher ses ouïes d'aération ; ou placé dans un meuble empêchant la bonne circulation d'air autour des orifices d'aération.

Cet appareil doit être placé loin de toute source de chaleur, tels que radiateurs, chaudières, bouches de chaleur ou d'autres appareils (y compris amplificateurs de puissance) produisant de la chaleur.

ATTENTION : La prise secteur en face arrière constitue le moyen principal pour connecter/déconnecter l'appareil de son alimentation secteur. L'appareil doit donc être installé de telle manière que ce câble d'alimentation soit accessible en permanence.

Cet appareil doit être branché sur une prise d'alimentation secteur, d'une tension et d'un type conformes à ceux qui sont indiqués sur la face arrière de l'appareil (USA : 120 V/60 Hz, CE : 230 V/50 Hz)

Brancher l'appareil uniquement grâce au cordon secteur fourni, ou à un modèle équivalent. Ne pas tenter de modifier ou changer la prise. Notamment, ne pas tenter de supprimer la prise de terre (troisième broche de la prise) si celle-ci est présente. Si la prise n'est pas conforme à celles utilisées dans votre installation électrique, consultez un électricien agréé. Ne pas utiliser de cordon rallonge.

Prendre garde à ce que ce cordon d'alimentation ne soit pas pincé, écrasé ou détérioré sur tout son trajet, et à ce qu'il ne soit pas mis en contact avec une source de chaleur. Vérifiez soigneusement la bonne qualité des contacts, à l'arrière de l'appareil comme dans la prise murale.

La prise d'alimentation secteur constitue le moyen radical de déconnexion de l'appareil. Elle doit donc rester en permanence accessible, car sa déconnexion constitue la seule assurance que l'appareil n'est plus alimenté par le secteur. La diode LED de mise en veille Standby ne s'allume plus lorsque ce cordon d'alimentation est débranché.

Prendre garde à ce que ce cordon d'alimentation ne soit pas pincé, écrasé ou détérioré sur tout son trajet, et à ce qu'il ne soit pas mis en contact avec une source de chaleur. Vérifiez soigneusement la bonne qualité des contacts, à l'arrière de l'appareil comme dans la prise murale.

Débranchez le câble d'alimentation en cas d'orage, ou si l'appareil ne doit pas être utilisé pendant une longue période.

N'utilisez que des accessoires préconisés par le constructeur.

N'utilisez que des meubles, supports, systèmes de transport recommandés par Rotel. Procédez toujours avec la plus extrême précaution lorsque vous déplacez l'appareil, afin d'éviter tout risque de blessure.



Utilisez un câble de type Classe 2 pour la liaison avec les enceintes acoustiques, afin de garantir une installation correcte et de minimiser les risques d'électrocution.

L'appareil doit être immédiatement éteint, débranché puis retourné au service après-vente agréé dans les cas suivants :

- Le câble d'alimentation secteur ou sa prise est endommagé.
- Un objet est tombé, ou du liquide a coulé à l'intérieur de l'appareil.
- L'appareil a été exposé à la pluie.
- L'appareil ne fonctionne manifestement pas normalement.
- L'appareil est tombé, ou le coffret est endommagé.

Les piles de la télécommande ne doivent pas être exposées à une température excessive, comme l'exposition directe au soleil, au feu ou équivalent.

Figure 1: Commandes et prises

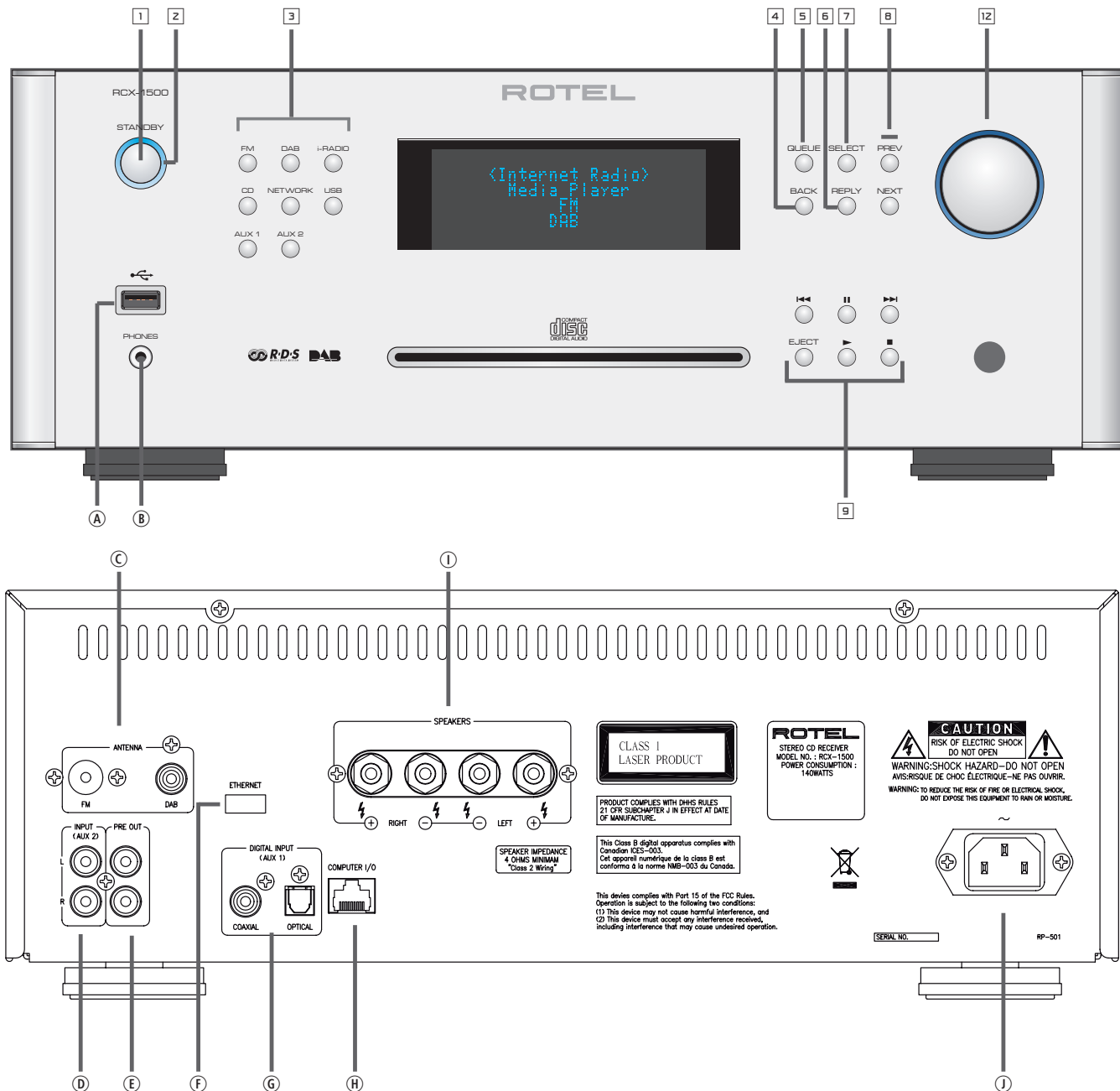

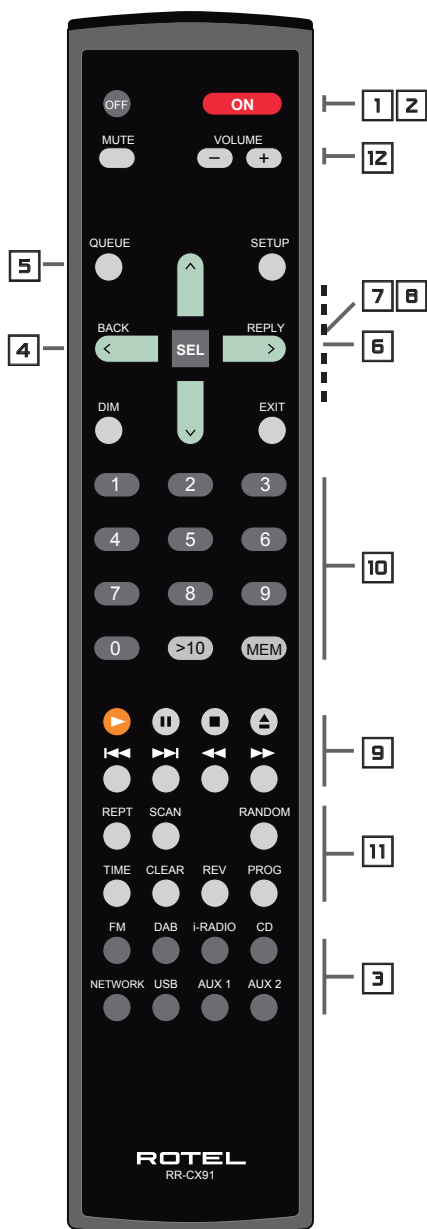

Touches et commandes de la face avant et de la télécommande

- 1, 2 : Touches d'allumage/extinction, mise en veille STANDBY
- 3 : Touches de sélection des sources
- 4 : Retour au niveau supérieur dans le menu
- 5 : Rappel des pistes, chansons, stations présélectionnées dans le mode spécifié
- 6 : Pour afficher un menu spécial Radio Internet, dans le mode Internet Radio
- 7, 8 : Touches de navigation et de confirmation, pour les menus
- 9 : Touches de lecture, utilisées pour le contrôle de lecture principal en modes USB et CD. Fonctions spécifiques suivant le mode sélectionné.
- 10 : Touches clavier numérique, pour sélection directe alternative
- 11 : Touches de fonctions supplémentaires, utilisées en fonction de la configuration individuelle de chaque machine pour une utilisation simplifiée
- 12 : Touches de contrôle du volume

Interfaces avant et arrière

- (A) : Prise USB, utilisée pour le branchement de sources audio comme baladeurs MP3, clé USB, iPod/iPhone, etc. Utilisable directement ou via un adaptateur.
- (B) : Prise casque PHONE, pour casque avec prise 3,5 mm
- (C) : Prise d'antenne, pour l'antenne DAB/FM fournie
- (D) : Prises d'entrée audio analogique AUX, pour branchement direct d'une source
- (E) : Prises de sortie préampli PRE OUT, pour le branchement sur une entrée d'amplificateur de puissance (signal analogique)
- (F) : Prises Ethernet, utilisables avec le dongle WI-FI fourni ou un adaptateur USB LAN
- (G) : Prises d'entrée numérique AUX, pour brancher le signal de sortie audio d'une source numérique
- (H) : Prises ordinateur entrée/sortie (I/O), pour branchement d'un ordinateur lors de la mise à jour du Firmware de l'appareil
- (I) : Prises enceintes acoustiques, utilisées directement avec les enceintes
- (J) : Prise d'alimentation secteur, à utiliser avec le câble secteur fourni

Figure 2: Branchements principaux

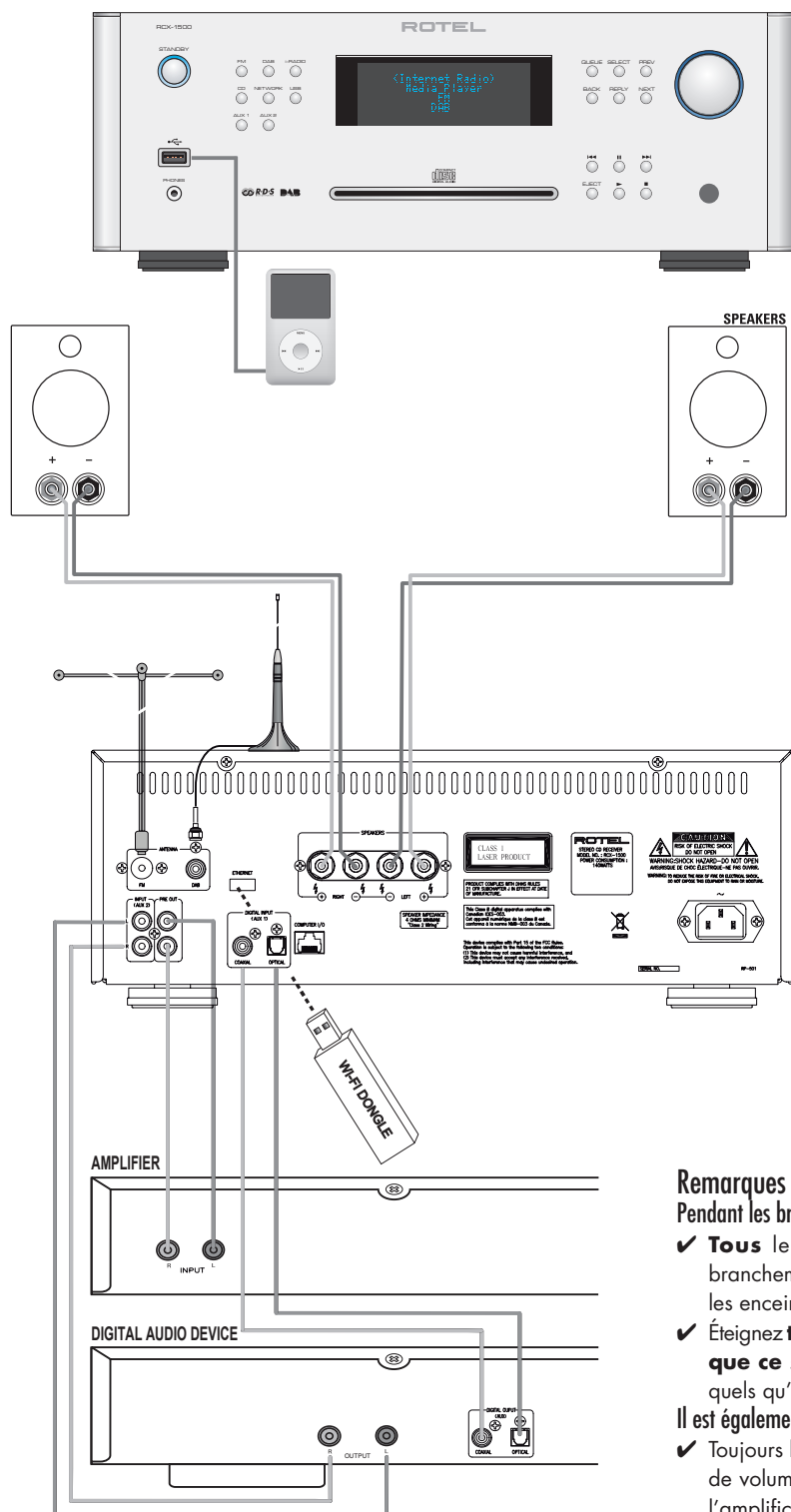

Remarques importantes

Pendant les branchements, assurez-vous que :

✓ **Tous** les maillons sont éteints **avant** leur branchement, **quels qu'ils soient**, y compris les enceintes acoustiques.

✓ Éteignez **tous** les maillons **avant** de modifier **quoi que ce soit** au niveau de leurs branchements, quels qu'ils soient.

Il est également recommandé de :

✓ Toujours baissez le niveau sonore via le contrôle de volume, **avant d'allumer** ou **d'éteindre** l'amplificateur.

Sommaire

Remarques importantes concernant la sécurité	49
Figure 1: Commandes et prises	50-51
Figure 2: Branchements principaux	52
Remarques importantes	52
Au sujet de Rotel	54
Pour démarrer	54
Caractéristiques	54
Quelques précautions	54
Installation	54
Vue d'ensemble – les produits radio internet/ passerelles numériques Rotel	55
DAB et Radio FM	55
Radio Internet	55
Accès réseau	55
Le site Internet RotelRadio : la gestion de vos stations de radio	55
Lecture à partir de iPods, lecteurs MP3 et lecteurs flash	56
Lecture à partir de serveurs réseau	56
Alimentation électrique et mise sous tension	56
Prise d'alimentation secteur (J)	56
Interrupteur de mise sous tension/veille Standby et indicateur Power	56
Branchements	56
Branchement USB (A)	56
Branchement casque PHONE (B)	56
Réception radio DAB/FM (C)	56
ENTRÉE ANALOGIQUE AUX 2 (D)	56
Sortie préampli PRE OUT (E)	56
Connexion réseau (F)	56
ENTRÉE NUMÉRIQUE – AUX 1 (G)	57
Prise ordinateur Computer I/O (H)	57
Enceintes acoustiques (I)	57
Sélection des enceintes	57
Choix des câbles d'enceintes	57
Polarité et mise en phase	57
Branchement des câbles d'enceintes	57
Guide rapide Radio Internet	58
Ce que vous devez savoir avant utilisation	58
Première connexion au réseau (Network)	58
Choisir une station de radio	58
Lecture d'une station de radio Internet	59
Mémoriser une station de radio dans une présélection	59
Lire une station de radio présélectionnée	59
Guide rapide lecteur Media Player	60
Serveurs UPnP	60
Paramétrer un service UPnP dans le PC	60
Lecture de fichiers multimédias en utilisant un serveur UPnP	60
Guide rapide liaison iPod/iPhone	62
Branchement d'une unité de stockage USB	62
Connexion iPod / iPhone	62
Touches de contrôle de la lecture	62
Guide rapide radio FM	63
Lecture des stations de radio en FM	63
Mémoriser une station FM dans une présélection	63
Écouter une station de radio présélectionnée	63
Guide rapide radio DAB	63
Lire une station de radio DAB	63
Mémoriser une station DAB dans une présélection	63
Lire une station DAB présélectionnée	63
Préréglages des stations radio	63
Présentation des paramètres	64
Configurer "My Stuff"	66
Configurer "Mes stations"	66
Configurer "My Streams"	66
Commandes du lecteur de CD	66
Touche de lecture PLAY	66
Touche STOP	66
Touche PAUSE	66
Touches d'accès par plage TRACK	66
Touche d'accès direct DIRECT ACCESS	67
Touches de recherche SEARCH	67
Touche d'éjection EJECT	67
Fonctions additionnelles	67
Touche de programmation PROGRAM	67
Touche de vérification de la programmation REVIEW	68
Touche d'effacement CLEAR	68
Touche de lecture aléatoire RANDOM	68
Touche REPEAT	68
Touche de balayage des introductions SCAN	68
Touche d'affichage des durées TIME	68
Touches avancées de la télécommande	69
Problèmes de fonctionnement	70
Glossaire	70
Spécifications	71

Au sujet de Rotel

Notre histoire commence il y a environ 50 ans. Depuis, au fil des années, nous avons reçu des centaines de prix et de récompenses, et satisfait des centaines de milliers de personnes – comme vous !

Rotel a été fondée par une famille passionnée de musique, qui a décidé de fabriquer des maillons Haute Fidélité sans compromis aucun. Depuis sa création, cette passion est restée intacte, et cette famille s'est fixée comme objectif de proposer à tous les audiophiles et mélomanes les meilleurs appareils possibles, quel que soit leur budget. Une volonté partagée par tous les employés de Rotel.

Les ingénieurs Rotel travaillent comme une équipe très soudée, écoutant, peaufinant chaque nouveau modèle jusqu'à ce qu'il atteigne exactement leurs standards – très élevés – de musicalité. Ils sont libres de choisir des composants en provenance du monde entier, afin de concevoir le produit le meilleur possible. C'est ainsi que vous trouverez dans nos appareils des condensateurs d'origine britannique ou allemande, des transistors japonais ou américains, tandis que les transformateurs toriques sont toujours fabriqués dans nos propres usines Rotel.

Nous sommes tous concernés par la qualité de l'environnement. Et, comme de plus en plus de produits électroniques sont fabriqués puis éliminés quelques années plus tard, il est désormais essentiel qu'un constructeur fabrique tous ses produits en veillant à ce qu'ils aient un impact minimum sur la Terre et les nappes phréatiques.

Chez Rotel, nous sommes très fiers d'apporter notre pierre à ce nouvel édifice. Nous avons réduit la teneur en plomb de nos électroniques, en utilisant notamment une soudure spéciale ROHS, tandis que notre nouvelle gamme d'amplificateurs fonctionnant en classe D (non numérique) présente un rendement cinq fois supérieur aux générations conventionnelles précédentes, délivrant pourtant encore plus de puissance, avec une qualité encore supérieure. Ces appareils ne chauffent pas, dépensent beaucoup moins d'énergie, sont donc très bons pour l'environnement tout en étant encore plus musicaux.

En plus, nous imprimons tous nos catalogues et manuels sur papier recyclé.

Ce ne sont certes que de petites étapes. Mais ne sont-ce pas justement les plus importantes ? Nous continuons activement la recherche et la mise au point de nouvelles méthodes, et l'utilisation de nouveaux matériaux pour aboutir à un processus de fabrication général plus écologique et plus propre.

Tous les membres de l'équipe Rotel vous remercient pour l'achat de cet appareil. Nous sommes persuadés qu'il vous offrira de nombreuses années d'intense plaisir musical.

Pour démarrer

Nous vous remercions pour votre acquisition de cet ampli-tuner/CD Rotel RCX-1500. En tant que maillon d'un système haute-fidélité de très haute qualité, il vous apportera des années de plaisir musical.

Caractéristiques

- Connexion par fil ou sans fil pour accès aux radios Internet.
- Accès aux fichiers musicaux par liaison LAN, en mode « Media Player ».
- Branchement direct des baladeurs MP3/iPod.
- Écoute des stations de radio DAB, FM.
- Lecture des disques CD conventionnels, ou codés MP3 ou WMA.
- Deux canaux d'amplification, avec 100 watts par canal.

Quelques précautions

Veuillez lire très soigneusement ce manuel d'utilisation. Il vous indique tout ce qu'il faut savoir pour intégrer parfaitement cet appareil dans votre chaîne, et comment en tirer les performances optimales. Si vous vous posez ensuite encore des questions, veuillez contacter votre revendeur agréé Rotel, qui se fera un plaisir d'y répondre.

Déballer soigneusement le RCX-1500, la télécommande et les accessoires. Conservez le carton d'emballage et tous ses composants. Il constitue le meilleur moyen pour transporter l'appareil dans le futur, sans risque de détérioration.

Remplissez et renvoyez la carte de garantie que vous avez trouvée dans l'emballage du RCX-1500. Conservez également la facture de votre appareil : c'est la meilleure preuve de votre propriété et de la date réelle d'achat. Elle vous sera utile en cas de nécessité de retour au service après-vente.

Installation

Installez le RCX-1500 sur une surface rigide et plane, éloignée des rayons directs du soleil, de toute source de chaleur, d'humidité ou de vibrations.

Ne posez pas sur le RCX-1500 d'autres maillons ou objets. Ne laissez aucun liquide pénétrer à l'intérieur de son châssis.

Tenez compte du poids et des dimensions du RCX-1500. Si vous posez l'appareil sur une étagère, un meuble ou dans un rack, vérifiez que ceux-ci sont parfaitement en mesure de supporter son poids.

Le RCX-1500 génère de la chaleur pendant son fonctionnement normal. Ne bloquez donc pas ses ouvertures de refroidissement. Il doit y avoir environ 10 cm de dégagement tout autour lui pour permettre le bon fonctionnement de sa ventilation, et une bonne circulation d'air tout autour du meuble qui le supporte.

Vue d'ensemble – les produits radio internet/ passerelles numériques Rotel

Cet appareil ne fonctionnera pas si l'adaptateur Wi-fi ou filaire n'est pas connecté. Nous vous invitons à lire en premier cette introduction. Vous pourrez trouver les réponses aux questions fréquentes (FAQ) sur le site Web de Rotel : www.rotel.com/NA/support/FAQ.htm

Ce produit Rotel offre à la fois les possibilités traditionnelles de réception FM et DAB et, venue du monde des ordinateurs, la possibilité d'accéder à littéralement des milliers de stations de radio disponibles sur Internet. En outre, cette nouvelle gamme de tuners/passerelles numériques Rotel peut lire et exploiter le contenu de vos lecteurs audio personnels (iPod et lecteurs MP3) ainsi que vos fichiers musicaux stockés sur un serveur réseau.

Ces indications complètent celles du "démarrage rapide" contenues un peu plus loin dans cette notice

En premier lieu, il n'est pas essentiel qu'il y ait un réseau Wi-fi ou filaire disponible. Toutefois, il est indispensable que l'adaptateur Wi-fi ou filaire soit inséré dans son logement pour que l'appareil fonctionne. Utilisez le cas échéant une rallonge si l'espace est limité à l'arrière du tuner.

A chaque fois que l'appareil est mis en route, il se verrouille en mode « recherche » pendant 15 à 20 secondes. Une fois qu'il a terminé les autres modes radio peuvent être utilisés.

L'entrée USB est active quand l'appareil est en marche.

DAB et Radio FM

C'est la partie la plus conventionnelle du produit, et si vous avez l'habitude de chercher, mémoriser et sélectionner des stations de radio à partir des services radio DAB et FM, vous n'aurez pas de difficultés avec la façon dont ce tuner traite ces services. Tout cela est expliqué dans les sections de démarrage rapide correspondantes. Gardez en mémoire de bien sélectionner l'antenne (aérienne) comme entrée à utiliser, vous trouverez cette option dans le menu de configuration. Vous devez aussi installer et orienter correctement l'antenne dédiée pour optimiser la réception des services DAB et FM.

Radio Internet

L'utilisation des radios Internet nécessite deux services supplémentaires : un accès Internet via un réseau informatique et quand cela fonctionne la connexion à un site Internet qui permet l'accès à des stations de radios Internet. Cette dernière fonctionnalité étant intégrée dans le tuner, nous allons donc traiter en premier de l'accès à votre réseau.

Accès réseau

L'installation d'un réseau informatique dépasse le cadre de ce manuel, par conséquent nous allons supposer que vous avez déjà un réseau Wi-fi en service chez vous. Si vous utilisez un réseau filaire référez vous à la section « Configuration Réseau » à l'onglet « Réglages généraux » Les liaisons filaires constituent les liaisons Ethernet les plus fiables. Des adaptateurs Ethernet par courant porteur sont également disponibles auprès de fournisseurs tiers si le passage d'un câble Ethernet s'avère impossible.

A la mise sous tension, l'appareil recherche les réseaux Wi-fi qui sont à portée. Une fois sa recherche terminée, vous verrez les noms d'un ou plusieurs réseaux s'afficher sur la face avant. Vous devrez sélectionner le nom du réseau correspondant à votre installation. Ce nom a été en général attribué une fois pour toutes quand votre réseau a été installé et est souvent déterminé par le routeur principal de votre réseau.

Vous devrez ensuite autoriser votre tuner à accéder à votre réseau en entrant la clé WEP (ou WPA, ou WPA2) de votre réseau Wi-fi, exactement comme quand vous voulez y accéder avec un ordinateur. Cette clé se situe généralement au niveau du paramétrage de votre routeur. Vous n'aurez à rentrer qu'une seule fois cette suite de caractères alphanumériques, faites juste attention à bien respecter la casse (majuscules ou minuscules) de votre clé WEP. Quand vous avez terminé, faites la défiler jusqu'au bout et sélectionnez END ou appuyez simplement sur la touche REPLY pour terminer la procédure.

Vous pouvez utiliser les touches Suivante ou Précédente de l'appareil pour vous aider à rentrer ces informations. Ne confondez pas la lettre O avec le chiffre 0.

Une fois que vous serez connecté avec succès au réseau, le tuner va automatiquement se connecter au site Web à partir duquel vous pourrez choisir la partie du monde qui vous intéresse et sélectionner les stations de radios par pays, genre et nom.

En vous enregistrant sur www.rotelradio.com vous pourrez rechercher et sauvegarder vos radios Internet préférées et accéder à d'autres services musicaux disponibles dans votre région.

Le site Internet RotelRadio : la gestion de vos stations de radio

La gestion de milliers de stations de radio disponibles sur Internet serait quasi impossible sans un outil pour organiser et gérer ces stations en fonction de vos besoins. Pour ce faire, Rotel a mis en place un moyen très facile grâce à un site Internet dédié à partir duquel vous pourrez présélectionner vos stations de radios favorites.

L'adresse de ce site est <http://rotelradio.com>.

Comme sur de nombreux sites web, vous devrez tout d'abord enregistrer un nom d'utilisateur et mot de passe afin de créer un compte sur le site. Avant de pouvoir le faire, vous devez enregistrer votre produit sur le site. Il existe une clé d'enregistrement spéciale dans votre appareil Rotel que vous aurez besoin de copier dans le formulaire d'inscription site. Cette clé d'enregistrement se trouve dans le menu Settings > Register Menu (Paramètres -> Menu Enregistrement). Vous devez être connecté à Internet pour accéder à cette clé unique.

Après cette inscription, le site web affichera le numéro de série radio de votre appareil Rotel. Celui-ci est différent du numéro de série. Le numéro de série radio peut être trouvée dans le menu de l'appareil Rotel au niveau du menu Settings -> Version (Paramètres -> Version).

Notez que pour mettre à jour l'affichage de votre appareil Rotel indiquant vos choix, vous aurez besoin de l'éteindre et de le rallumer puis de sélectionner « Internet radio ». Votre nouvelle liste "My Stuff" sera mise à jour automatiquement.

Lecture à partir de iPods, lecteurs MP3 et lecteurs flash

La plupart des iPod et lecteurs MP3 pourront être connectés sur la prise USB du panneau avant afin de pouvoir lire les fichiers musicaux qui y sont stockés. L'affichage sera mis à jour et indiquera la liste des fichiers qui pourront être lus. Les fichiers copiés sur un lecteur flash standard (clé USB) se comporteront exactement de la même manière.

Lecture à partir de serveurs réseau

La diffusion de musique à partir d'ordinateurs configurés en tant que serveurs musicaux est une occasion supplémentaire d'utiliser les fonctions de votre Rotel et de faire usage des circuits de décodage audiophiles intégrés à votre appareil.

Comme pour les radios Internet, il faut disposer d'un réseau informatique ainsi que d'un serveur musical correctement implémenté. Reportez vous aux instructions indiquées dans la rubrique "Media Player Quick Start" un peu plus loin dans ce manuel.

Alimentation électrique et mise sous tension

Prise d'alimentation secteur ①

Votre RCX-1500 est configuré en usine, sa tension correcte étant indiquée sur une étiquette en face arrière (USA : 120 volts/60 Hz ou Europe : 230 volts/50 Hz).

Le RCX-1500 est livré avec son propre câble d'alimentation. N'utilisez que celui-ci ou un équivalent exactement identique. Ne modifiez pas ce câble secteur. N'utilisez pas de câble-rallonge.

Assurez-vous que l'interrupteur général en face avant est bien en position éteinte (Off). Puis branchez le cordon secteur à l'arrière de l'appareil. Branchez ensuite l'autre extrémité dans une prise d'alimentation secteur murale appropriée.

Si vous quittez votre domicile pendant une longue période (un mois ou plus), débranchez la prise d'alimentation secteur (de même que celles des autres maillons audio et vidéo).

Interrupteur de mise sous tension/veille Standby et indicateur Power 1 2

L'interrupteur de mise sous tension Power se trouve sur le côté gauche de la façade. Pressez cette touche pour allumer l'appareil.

La couronne lumineuse autour de lui s'allume alors indiquant la mise sous tension effective. Une nouvelle pression sur cette touche POWER éteint le RCX-1500.

Branchements

Avant que de continuer plus avant dans ce manuel, veuillez vérifier que tous les branchements sur l'appareil sont correctement effectués. Reportez-vous à la Figure 2.

Branchement USB ④

La prise présente en face avant, sous l'interrupteur général STANDBY, est prévue pour une liaison USB. Le RCX-1500 peut ainsi accéder directement aux fichiers audio stockés sur des systèmes de stockage informatiques. Ainsi, des baladeurs MP3, iPod, clés USB et toute autre forme de mode de stockage communiquant via une liaison USB peuvent être branchés sur le RCX-1500. Le RCX-1500 recherche alors automatiquement les fichiers musicaux sur ces éléments de stockage.

Note : Le RCX-1500 utilise le standard USB 2.0 pur accéder aux fichiers musicaux. Il peut donc lire ceux-ci sur les systèmes de stockage compatibles avec le standard USB 2.0. Cependant, il ne peut pas fonctionner avec les appareils nécessitant des pilotes (drivers) additionnels spéciaux.

Branchement casque PHONE ⑤

La prise sur la face avant, sous la prise USB, permet de brancher un casque d'écoute. Branchez une prise casque mini-jack 3,5 mm pour écouter au casque. Cela a pour effet de couper automatiquement le son dans les enceintes acoustiques.

Réception radio DAB/FM ③

Veuillez utiliser l'antenne intérieure fournie, branchée sur la prise DAB et FM de la face arrière. Pour recevoir le meilleur signal FM possible, vérifiez qu'il y ait assez d'espaces pour déployer complètement l'antenne en T. Des œillets à chaque extrémité permettent si nécessaire de la fixer aux murs de la pièce. Il faut essayer différentes positions pour obtenir la meilleure réception possible.

Note : Vous devez aussi insérer le dongle Wi-Fi (ou l'adaptateur pour liaison filaire) sur la prise ETHERNET de la face arrière. L'appareil recherche tous les réseaux disponibles avant d'autoriser l'accès aux fonctions DAB et FM. Si aucun réseau n'est disponible, l'afficheur de l'appareil indique « Network Error » (erreur de réseau). Mais les fonctions FM et DAB fonctionnent alors normalement après cette recherche initiale de réseau.

ENTRÉE ANALOGIQUE AUX 2 ②

Le RCX-1500 peut recevoir des signaux audio analogiques en provenance d'autres sources, par exemple à partir des sorties stéréo analogiques d'un lecteur de CD. Branchez les sorties gauche et droite de cette source sur les entrées gauche (LEFT) et droite (RIGHT) de l'entrée repérée aux 2.

Sortie préampli PRE OUT ⑥

Le RCX-1500 peut envoyer des signaux audio analogiques vers un second amplificateur de puissance, via ses prises repérées PRE OUT. Utilisez ces prises si vous souhaitez alimenter des enceintes acoustiques via un autre amplificateur de puissance indépendant.

Connexion réseau ⑦

Branchez la clé USB Rotel Wi-Fi (Dongle) fournie dans la prise USB du RCX-1500 repérée ETHERNET. Le RCX-1500 a été configuré en usine pour fonctionner avec cette clé Dongle USB Wi-Fi fournie. Aucun logiciel/paramétrage supplémentaire n'est nécessaire. Le RCX-1500 est alors prêt à être relié à votre réseau sans fil LAN. Reportez-vous au chapitre concernant la Radio Internet pour les réglages détaillés nécessaires.

NOTE : Toutes les clés USB Wi-fi/adaptateurs filaires ne fonctionnent pas avec le RCX-1500. Utilisez uniquement ceux fournis par Rotel.

ENTRÉE NUMÉRIQUE – AUX 1 ⑥

Le RCX-1500 peut recevoir directement des signaux numériques issus de différentes sources. Il y a deux prises repérées dans une zone AUX Digital Input, sur la face arrière, pour câble coaxial ou fibre optique. Branchez la sortie numérique coaxiale ou optique de votre source dans les entrées correspondantes du RCX-1500.

Prise ordinateur Computer I/O ⑧

Le RCX-1500 peut être piloté à partir d'un ordinateur, grâce à un logiciel de contrôle d'un système audio développé par certaines sociétés tierces. Ce pilotage se fait via les codes de commandes, envoyés par l'ordinateur en liaison câblée de type série RS-232. De plus, cette prise permet l'éventuelle mise à jour du RCX-1500 avec des logiciels fournis par Rotel.

Pour de plus amples informations concernant ces connexions, le câblage utilisé, les logiciels de contrôle ou la mise à jour de l'appareil, veuillez contacter votre revendeur agréé Rotel.

Enceintes acoustiques ①

Sélection des enceintes

L'impédance nominale de chaque enceinte branchée sur chacun des canaux du RCX-1500 doit être au minimum de 4 ohms.

Choix des câbles d'enceintes

Utilisez du câble deux conducteurs isolés pour relier le RCX-1500 aux enceintes. La taille et la qualité du câble ont une influence audible sur les performances musicales. Un câble standard fonctionnera, mais il peut présenter des limitations quant à la dynamique réellement reproduite ou à la qualité du grave, surtout sur de grandes longueurs. En général, un câble de plus fort diamètre entraîne une amélioration du son. Pour des performances optimales, penchez-vous sur l'offre en terme de câbles spécialisés, de très haute qualité. Votre revendeur agréé Rotel est en mesure de vous renseigner efficacement à ce sujet.

Polarité et mise en phase

La polarité – autrement dit l'orientation correcte du « + » et du « - » pour chaque branchement des enceintes acoustiques doit être respectée pour toutes les enceintes, afin que celles-ci soient toutes en phase. Si la phase d'une seule enceinte est inversée, il en résultera un manque de grave sensible et une dégradation importante de l'image stéréophonique. Tous les câbles sont repérés afin que vous puissiez identifier clairement leurs deux conducteurs. Soit les câbles sont différents (un cuivré, un argenté), soit la gaine est de couleur différente (filet de couleur), soit elle est gravée. Assurez-vous que vous repérez bien le conducteur pour toutes les liaisons, et que vous respectez parfaitement la phase sur toutes les enceintes acoustiques, par rapport à l'entrée.

Branchement des câbles d'enceintes

NOTE : les paragraphes suivants décrivent les modes de branchement pour les bornes vissantes et les prises banane. N'UTILISEZ JAMAIS SIMULTANÉMENT ces deux modes de connexion, pour y brancher des enceintes différentes.

Le RCX-1500 est équipé de deux paires de bornes vissantes pour chaque canal d'amplification. Ces prises acceptent indifféremment du câble nu, des cosses ou fourches spéciales, ou encore des fiches banane (sauf en Europe, où les nouvelles normes CE l'interdisent).

Tirez les câbles depuis le RCX-1500 vers les enceintes acoustiques. Prévoyez suffisamment de longueur pour qu'ils ne subissent aucune contrainte sur toute leur longueur et que vous puissiez déplacer les éléments sans qu'ils soient tendus.

NOTE : assurez-vous de bien respecter le branchement gauche (LEFT) et droit (RIGHT) sur les prises de sortie en fonction de la position réelle des enceintes.

Si vous utilisez des fiches dites « banane », connectez-les d'abord aux câbles, puis branchez-les à l'arrière des prises des enceintes acoustiques. Les bornes des enceintes doivent rester totalement vissées (sens des aiguilles d'une montre) avant leur insertion.

Si vous utilisez des fourches, commencez par les relier/souder sur les câbles. Si vous utilisez du fil nu, dénudez tous les câbles sur une longueur suffisante, et torsadez les brins de chaque conducteur de telle manière qu'aucun brin ne puisse venir en contact avec un autre d'un autre conducteur (court-circuit). Suivant la taille des torsades, insérez-les dans les trous centraux des prises ou entourez-le autour des axes de celles-ci (sens des aiguilles d'une montre), de la même manière que pour les fourches. Dans tous les cas, serrez fermement à la main les bornes vissantes.

NOTE : Vérifiez bien qu'aucun brin de chaque conducteur ne vienne en contact avec le conducteur ou la prise adjacente.

Guide rapide Radio Internet

Ce que vous devez savoir avant utilisation

Afin de pouvoir profiter de la radio par Internet, vous avez besoin des éléments suivants :

- Une connexion Internet.
- Un point d'accès Internet via un réseau local sans fil. (une connexion filaire est également possible avec l'adaptateur Ethernet USB fourni par Rotel)

Avec une connexion sans fil, la radio Internet devrait fonctionner dans un rayon de 100 mètres autour du point d'accès sans fil, sous réserve que le routeur / passerelle Wi-Fi soient placés dans la zone optimale par rapport à votre emplacement. L'utilisateur peut vérifier la puissance du signal Wi-Fi dans le menu Paramètres. (Network (Réseau) → Settings(Paramètres) → WiFi Strength (Puissance))

Assurez-vous que votre connexion LAN est correcte, et capable d'accéder au réseau Internet. Pour que le RCX-1500 puisse accéder aux radios Internet, une connexion Internet est bien sûr nécessaire.

Première connexion au réseau (Network)

Connectez le dongle Wi-Fi USB au port USB arrière  et appuyez sur le bouton STANDBY pour mettre l'appareil sous tension. L'écran en face avant s'allume et indique :

Starting

SCANNING NETWORK... ..

Après quelques secondes, l'appareil va commencer à chercher le réseau.

S'il ne trouve aucun réseau, l'indication suivante s'affiche :

NO NETWORK FOUND

S'il trouve votre point d'accès Internet sans fil, il affiche les références de ce point d'accès (ESSID) – il s'agit du nom donné au boîtier de réception par votre fournisseur d'accès – par exemple :

< MY NETWORK >

Il est possible, et dans certains cas c'est très probable, que votre appareil détecte plus d'un point d'accès sans fil lorsque vous utilisez une connexion sans fil, dans ce cas vous devrez choisir celle que vous souhaitez pour vous connecter. Tourner le bouton sur la face avant pour afficher l'ESSID (nom du réseau sans fil) de chaque point d'accès que l'appareil a trouvé.

Si l'écran affiche "Enter WEP key" (Entrez la clé WEP) ou "Enter WPA key" "Enter la clé WPA" dans ce cas le réseau utilise l'un de ces systèmes de protection : Wired Equivalent Privacy (WEP) ou Wi-Fi Protected Access (WPA). Demandez le code d'accès à la personne qui a mis en place le réseau sans fil, ou regardez dans le manuel de votre routeur pour trouver cette information. Entrez ce code dans l'appareil pour accéder au réseau sans fil.

Note: Si vous souhaitez utiliser une adresse IP statique, ou si votre appareil ne parvient pas à obtenir automatiquement une adresse IP, reportez vous au paragraphe « Network Config » (config réseau) dans la section « Settings » (« Paramètres ») à la fin de ce manuel.

Choisir une station de radio

Une fois que le réseau a été trouvé et la liaison effectuée, le menu principal étant affiché, veuillez sélectionner « Internet Radio ». L'afficheur devient alors comme suit :

< Internet Radio >
Media Player
FM
DAB

< Location >
Genre
Search

Vous pouvez alors choisir les stations de radio Internet que vous souhaitez écouter en tournant, puis en poussant le bouton de la face avant, suivant les options ci-dessous.

<LOCATION> vous permet de choisir des stations situées dans un emplacement géographique particulier, zone du Monde ou pays particulier :

< Africa
America >
Asia
Caribbean

< XXX1 LIVE RADIO >
XXX2 LIVE RADIO
XXX3 LIVE RADIO
XXX4 LIVE RADIO

1. Appuyez sur les touches PREV et NEXT jusqu'à ce que l'écran affiche la zone et le pays que vous souhaitez, puis appuyez sur la touche SELECT.
2. Appuyez sur les touches PREV et NEXT jusqu'à ce que l'écran mette en surbrillance la station désirée. Appuyez sur la touche SELECT pour la sélectionner.
3. Attendez que l'appareil se connecte à cette station.

<GENRE> vous permet de choisir les stations de radio en fonction de leur contenu, par exemple musique classique, sport, infos, etc.

< 80S
90S >
Adult
Adult contemporary

< XXX1 LIVE RADIO >
XXX2 LIVE RADIO
XXX3 LIVE RADIO
XXX4 LIVE RADIO

1. Appuyez sur les touches PREV et NEXT jusqu'à ce que l'écran affiche le contenu désiré, puis appuyez sur la touche SELECT.
2. Appuyez sur les touches PREV et NEXT pour mettre en surbrillance la station désirée puis pressez le bouton SELECT pour la sélectionner.
3. Attendez que la radio se connecte à cette station.

<SEARCH> vous permet de rechercher un type de station désirée, à partir d'un court mot-clé.

```

Station Name
END <> A BCDEFGHIJKLNO
ART

```

```

xxx ART xx Radio1
x ARTxx xx Radio2
ARTxxxx xx Radio3

```

1. Appuyez sur la touche PREV et NEXT jusqu'à ce que l'affichage se déplace sur le caractère à entrer, puis appuyez sur la touche SELECT pour sélectionner.
2. Répétez l'étape 1 jusqu'à la saisie du mot complet. Sélectionnez "END" ou appuyez sur REPLY pour mémoriser le mot-clé.
3. L'écran va afficher les stations qui correspondent au mot-clé.
4. Appuyez sur les touches PREV et NEXT pour mettre en surbrillance la station désirée, appuyez sur la touche SELECT pour la sélectionner et pour vous connecter à cette station.

Note: Les stations de radio Internet et autres services musicaux peut être facilement ajustées en vous rendant sur www.rotelradio.com

Lecture d'une station de radio Internet

Une fois connecté sur une station, l'afficheur indique le nom de cette station, le format du fichier audio diffusé et son taux de transfert.

```

BBC RADIO
BUFFERING xx%

```

```

BBC RADIO
xxx kbps WMA

XX:XX

```

Mémoriser une station de radio dans une présélection (télécommande uniquement)

Pendant la lecture d'une station de radio, maintenez la pression sur la touche MEM de la télécommande, puis pressez le numéro de présélection que vous souhaitez lui assigner, en utilisant le clavier numérique [0-9]. L'afficheur indique alors :

```

BBC RADIO
xxx kbit WMA

M Preset #

```

```

Assign to Preset
#

```

Mémorisez cette actuelle station de radio à l'aide d'un des numéros de présélection. Vous pouvez ainsi mémoriser jusqu'à 30 stations de radio pour les bandes FM / DAB et radios Internet

Lire une station de radio présélectionnée

Pendant qu'une station de radio est en lecture, vous pouvez passer à l'écoute d'une autre station en procédant comme suit :

1. À partir du clavier numérique [0-9] de la télécommande, pressez la ou les touches correspondant au numéro de présélection de la station désirée. Par exemple, pressez la touche « 0 » puis la touche « 3 » pour le numéro de présélection 3, ou pressez la touche « 1 » puis la touche « 3 » pour le numéro de présélection 13.

2. Appuyez sur la touche [QUEUE] pour rappeler le numéro de présélection et la station correspondante. Appuyez les touches PREV et NEXT pour choisir la station. L'écran va indiquer :

```

01 preset radio 1
02 preset radio 2
> 03 preset radio 3
04 preset radio 4

```

Pressez de nouveau la touche QUEUE pour sortie de la liste des stations présélectionnées et revenir à l'affichage standard.

Note: Vous pouvez consulter les stations de radio mémorisées en utilisant la fonction de « file d'attente ». Cela vous aidera à ne pas écraser accidentellement une station mémorisée.

Guide rapide lecteur Media Player

La fonction Media Player vous permet de lire des fichiers audio (AAC, AIFF, AU, FLAC (qualité CD 16 bits), MP3, WAV et WMA (sauf lossless) et les listes de lecture (M3U), créé par lecteur multimédia de votre ordinateur, comme Windows Media Player 11. Elle a été testé et fonctionne avec Windows 2000, Windows XP et Windows Vista.

Note : Il sera peut être nécessaire d'activer le partage de fichiers sur votre ordinateur, tous les lecteurs multimédia ne permettent pas le partage de fichiers musicaux. Reportez vous à la notice de votre ordinateur pour plus d'informations.

Serveurs UPnP

Paramétrer un service UPnP dans le PC

1. Utilisez Windows Media Player 11 (ou 12 si vous utilisez Windows 7) pour configurer votre PC comme serveur UPnP, cliquez sur l'onglet 'Library' (Bibliothèque) de Windows Media Player 11 et sélectionnez 'Media Sharing' (partage de fichiers multimédias) pour ouvrir la fenêtre 'Media Sharing' et mettre en place cette fonction.

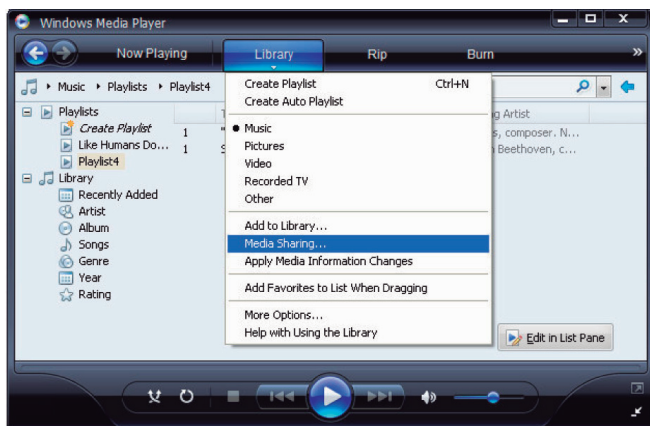

2. Votre PC va maintenant vous indiquer qu'un périphérique a tenté de se connecter à votre serveur UPnP. Cliquez sur le bouton "Autoriser".

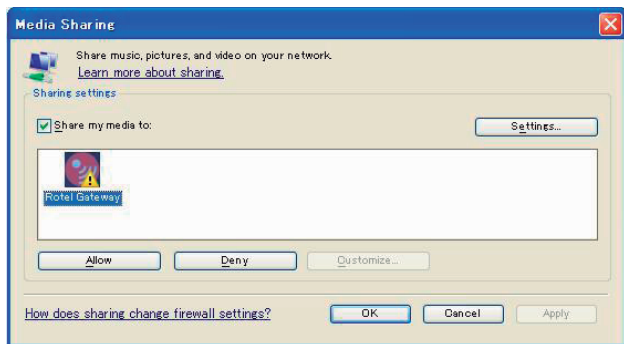

Note: A ce jour, Windows Media Player 11 ne prend pas en charge le décodage AAC utilisé par Apple comme format par défaut dans iTunes. Nous vous recommandons de changer ce paramètre par défaut lors de l'importation de fichiers WAV, AIFF ou MP3 pour avoir une compatibilité maximale entre plusieurs appareils. Vous pouvez configurer Windows Media Player pour refléter vos dossiers iTunes. Media Player, voir Tools (Outils) > Options > onglet Library (Librarie) > Monitor Folders (dossiers). Windows Media Player 12 (pour Windows 7) ne prend pas en charge l'AAC.

3. Allez dans le menu du lecteur multimédia et sélectionnez le sous menu « serveurs UPnP » en utilisant les touches PREV, NEXT et SELECT. L'appareil va chercher tous les serveurs UPnP disponibles. Il va afficher '[Empty (Vide)]' si aucun serveur UPnP n'a été trouvé.

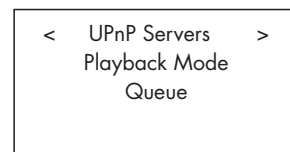
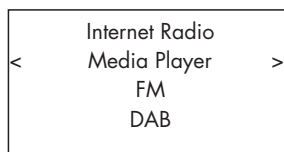

Lecture de fichiers multimédias en utilisant un serveur UPnP

1. Après une recherche fructueuse, tous les serveurs UPnP disponibles sur le réseau seront affichés. Sélectionnez votre serveur UPnP avec les touches PREV et NEXT, puis validez par SELECT.

2. Le RCX-1500 va afficher la liste des options ou des dossiers disponibles. Cela dépend de la configuration de votre serveur musical, et la version du logiciel que vous utilisez. Vous obtenez généralement les menus suivants

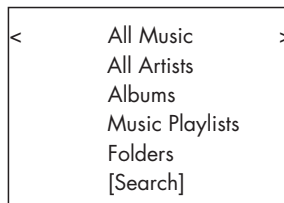

Vous pouvez rechercher des chansons en faisant défiler les titres dans le dossier « All Music » ou rechercher un artiste spécifique dans « All Artists » ou un disque dans « All Albums ». A chaque niveau, vous pouvez naviguer jusqu'à la chanson ou vous pouvez utiliser la fonction Search (Recherche).

Activez la fonction [Recherche] et le menu suivant sera affiché



Ensuite, entrez dans les sous menus Artistes, Album ou Music. Vous pouvez saisir une ou plusieurs lettres du début de nom de l'artiste / de l'album / de la chanson. Par exemple, rentrez «M» dans Artistes, puis appuyez sur la touche REPLY pour lancer la recherche. Tous les artistes de votre bibliothèque dont le nom commence par la lettre "M" seront affichés.

3. Une fois que la chanson désirée est trouvée, appuyez sur pour sélectionner. La chanson sélectionnée sera affichée sur le menu pendant que l'appareil essaiera de se connecter au serveur musical. Avant le début de la lecture, le titre de la plage, le type de fichier et le débit binaire seront affichés. Lorsque la lecture commence, le temps écoulé s'affichera à la place du type de fichier.

<p>"Track Title" 317kbps WMA</p> <p>07:49</p>

<p>"Track Title" 01:12 317kbps</p> <p>07:49</p>

Remarque : utilisation de la fonction « file d'attente »: Une brève pression sur SELECT au niveau de n'importe quelle chanson ou album va entraîner la lecture de cette sélection. Vous pouvez aussi créer une file d'attente personnalisée et faire votre propre liste d'écoute en appuyant sur le bouton SELECT pendant 5 secondes. La ou les pistes sélectionnées seront ajoutées à la file d'attente et seront lues dans l'ordre choisi. Appuyez sur le bouton QUEUE bouton pour rappeler les pistes en attente d'être jouées. Un second appui de 5 secondes sur le bouton STOP va supprimer ces morceaux spécifiques de la file d'attente.

Effacer la liste d'attente

Vous pouvez effacer la file d'attente en appuyant sur le bouton QUEUE (file d'attente) et en choisissant l'option [Clear Queue] ou en allant dans le menu QUEUE à partir du sous-menu Media Player.

<p>UPnP Server Playback Mode < Queue ></p>
--

<p>< [Clear Queue] ></p>

Vous pouvez également supprimer les pistes une par une de la file d'attente en sélectionnant le titre et appuyant sur la touche STOP pendant 5 secondes.

Mode de lecture

<p>UPnP Server Playback Mode < Queue ></p>
--

<p>< Repeat * > Shuffle</p>

Utilisez les touches NEXT et PREV pour sélectionner "Media Player" -> "Mode de Lecture". Il ya 2 sous-menus : "Repeat(Répéter)" et "Shuffle(Aléatoire)". Vous pouvez choisir Repeat, Shuffle ou les deux. Une marque indique la sélection choisie.

REPEAT : les morceaux de musique sont répétés l'un après l'autre, en redémarrant à chaque fois du premier morceau jusqu'au dernier morceau de la liste.

SHUFFLE : Ecouter les pistes dans un ordre aléatoire.

Note : Si à la fois REPEAT et SHUFFLE sont sélectionnées, l'appareil lira toute la liste dans un ordre aléatoire, puis lorsque toutes les pistes auront été lues une fois, il continuera à lire la liste dans un ordre aléatoire jusqu'à que la touche STOP soit enfoncée.

Note : Utiliser la fonction « shuffle » avec les grandes bibliothèques musicales n'est pas toujours possible ou peut prendre un temps excessivement long. Nous vous recommandons de créer des courtes listes de lecture dans Windows Media Player et puis les mélanger avec la fonction « shuffle ».

Guide rapide liaison iPod/iPhone

```
<< iPod/USB >>
001/009
00:01:41
123.MP3
```

```
> 01_Folder
music-files-002. wav
music-files-003. mp3
music-files-004. aac
```

Branchement d'une unité de stockage USB

1. Branchez directement votre unité de stockage USB contenant des fichiers musicaux, ou via un adaptateur USB, dans la prise USB de la face avant.

2. Appuyez sur le bouton USB en face avant pour passer en mode iPod/USB. L'appareil va automatiquement rechercher des fichiers musicaux à partir du répertoire racine. Une fois que le répertoire a été trouvé, l'appareil va lancer la lecture. L'écran affiche les informations de la chanson comme le nom, la durée, les pistes...

3. Si vos fichiers musicaux sont organisés en sous-répertoires, tournez le bouton pour afficher tous les répertoires. Puis tournez et appuyez sur le bouton pour entrer dans le répertoire souhaité. Ensuite recherchez les fichiers de musique souhaités en tournant et en appuyant sur le bouton.

4. Pressez la touche BACK pour revenir au menu précédent et choisir un autre dossier.

Connexion iPod / iPhone

1. Un iPod / iPhone Apple peut être connecté par le câble USB de l'iPod à la prise de l'USB qui est en façade.

2. L'iPod / iPhone lira la musique et l'enverra sous la forme d'un signal numérique à l'appareil. Toutes les manipulations pourront être faites à partir de l'iPod / iPhone. Seules les commandes simples peuvent être réalisées au niveau du Rotel, comme expliqué ci-dessous.

3. L'écran de l'iPod / iPhone restera actif tant qu'il sera connecté à l'appareil. Toutefois si aucune opération n'est réalisée au niveau de l'iPod / iPhone pendant une période prolongée, l'écran passera en mode «charge».

Touches de contrôle de la lecture

1. Utilisez la touche PLAY ► pour démarrer la lecture.

2. Utilisez la touche STOP ■ pour arrêter la lecture.

3. Utilisez la touche PLAY / PAUSE || pour mettre en pause une piste en cours ou pour redémarrer une piste en pause ou une piste arrêtée.

4. Utilisez le bouton BACK TRACK ◀◀ pour lancer la lecture de la piste précédente dans la liste. Appuyez et maintenez enfoncée la touche BACK TRACK (sur le panneau avant) ou SEARCH ◀ sur la télécommande pour faire une lecture arrière rapide dans la piste courante.

5. Utilisez le bouton FORWARD TRACK ▶▶ pour lancer la lecture de la piste précédente dans la liste. Appuyez et maintenez enfoncée la touche FORWARD TRACK (sur le panneau avant) ou SEARCH ▶ sur la télécommande pour faire une lecture avant rapide dans la piste courante.

6. Appuyez et maintenez le bouton STOP ■ pendant 5 secondes pour retirer en toute sécurité le périphérique USB de l'appareil.

Note: Votre appareil Rotel fonctionnera avec l'iPhone 3GS, l'iPhone 3G, l'iPod Classic, l'iPod touch 2G, l'iPod nano 2G, l'iPod Nano 3G, l'iPod Nano 4G, 5G et l'iPod Nano.

Guide rapide radio FM

Avant que d'écouter une radio FM, assurez-vous que l'antenne FM  a été correctement branchée, et que le format FM correct est sélectionné. Pour cela, allez dans le menu « Settings » (Réglages) et sélectionnez la zone géographique FM correcte (FM tuner region).

Lecture des stations de radio en FM

1. Sélectionnez la touche FM sur la face avant, ou pressez la touche BACK pour revenir au menu principal. L'afficheur indique alors les informations suivantes :

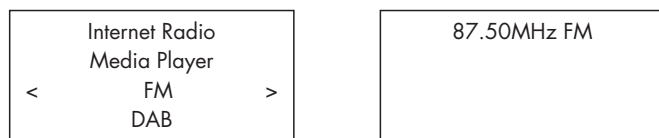

2. Utilisez les touches de défilement **▶▶** et **◀◀** sur la télécommande pour faire une recherche automatique des stations FM.

3. Utilisez les touches **▶▶** et **◀◀** sur le panneau avant ou sur la télécommande pour faire une recherche manuelle des stations FM.

Mémoriser une station FM dans une présélection (télécommande uniquement)

Pendant la lecture d'une station de radio FM, maintenez la pression sur la touche MEM, puis pressez le numéro de présélection que vous souhaitez lui assigner, en utilisant le clavier numérique  (ce qui peut également être effectué à partir des touches MEM et du clavier numérique de la télécommande).

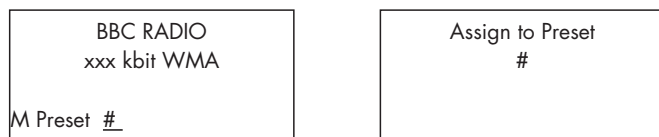

Mémoriser cette station de radio FM dans l'une des mémoires de présélection. Jusqu'à 30 stations de radio préréglées FM peuvent ainsi être mémorisées.

Écouter une station de radio présélectionnée

A partir d'une station radio active, vous pouvez passer à d'autres stations préréglées de l'une des deux manières suivantes.

1. Sur la télécommande, appuyez sur le numéro de préréglage de la station désirée.

2. Appuyez sur le bouton QUEUE pour afficher les numéros de présélection et les stations correspondantes, sélectionnez la station désirée avec les touches de navigation . L'afficheur indiquera :

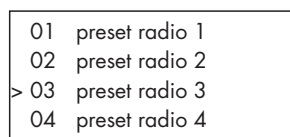

Appuyez sur le bouton QUEUE de nouveau pour quitter le menu de file d'attente et pour revenir en mode de lecture.

Guide rapide radio DAB

Vérifiez tout d'abord que votre zone géographique vous permet bien de recevoir des stations de radio numériques émises selon le principe DAB. Avant que d'utiliser cette fonction, allez plus loin dans la section Paramétrages rapides « Quick Start » pour choisir votre zone géographique DAB REGION et lister les stations de radio DAB effectivement disponibles.

Après mise en place, appuyez sur la touche DAB sur le panneau avant, ou sélectionnez le menu DAB depuis le premier menu pour utiliser dans cette fonction.

Les canaux DAB sont regroupés en ensembles, connus sous le nom de multiplex. Chaque multiplex propose un certain nombre de stations, et chaque service contient un service principal et des services secondaires. La technologie DAB permet aux émetteurs d'envoyer des données additionnelles en plus du signal audio, données qui peuvent être composées d'autres signaux audio, du texte ou même des images, ou, dans le futur, des données informatiques.

Lire une station de radio DAB

1. Pressez la touche DAB de la face avant, ou sélectionnez l'option DAB dans le menu principal sur l'afficheur. L'afficheur indique alors :



L'appareil est prêt à balayer toutes les stations DAB disponibles. Choisissez alors la station désirée.

Mémoriser une station DAB dans une présélection (télécommande uniquement)

Si une station DAB est en lecture, maintenez enfoncé le bouton MEM, puis appuyez sur le numéro de présélection devant être attribué à partir de pavé numérique . L'appareil va stocker cette station de radio DAB dans le numéro de présélection. Jusqu'à 30 stations de radio préréglées DAB peut ainsi être mémorisées.

Lire une station DAB présélectionnée

Pendant qu'une station de radio est en lecture, vous pouvez passer à l'écoute d'une autre station de deux manières différentes :

1. À partir du clavier numérique de la télécommande, pressez la ou les touches correspondant au numéro de présélection de la station désirée.

2. Pressez la touche QUEUE pour sortir de la sélection par numéro de la station présélectionnée, puis pressez les touches de navigation pour choisir la nouvelle station. Pressez de nouveau la touche QUEUE pour sortir du menu correspondant et revenir au mode de lecture normal.

Préréglages des stations radio

Les bandes FM, DAB et Internet disposent chacune de 30 mémoires par conséquent un total de 90 stations pouvant être enregistrées dans l'appareil.

Note: Pour faciliter le tri, seules les stations qui sont mémorisées sont visibles. Chaque station sera marquée d'un F pour la FM, D pour DAB et I pour les radios Internet.

Présentation des paramètres

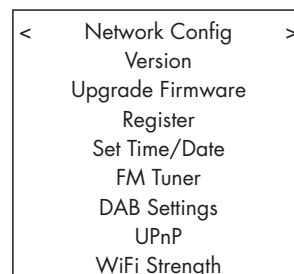
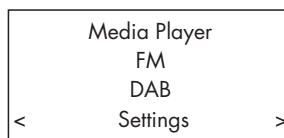

Appuyer successivement sur le bouton BACK pour revenir au premier niveau du menu, puis sélectionnez le menu Paramètres. Il contient 9 paramètres sous-menus. Appuyez sur PREV et NEXT pour faire apparaître les sous menus cachés.

Configuration du réseau (Network Config)

1. Recherche de réseaux (seulement pour des connexions sans fil)

Utilisez les touches PREV et NEXT pour sélectionner ce menu. Après être entré dans ce menu, l'écran affichera "Scanning" (Recherche), ce qui prend quelques secondes. Une fois que le réseau est trouvé, l'écran affiche l'ID (le nom) du réseau. Tournez le bouton pour le sélectionner, et appuyez pour confirmer.

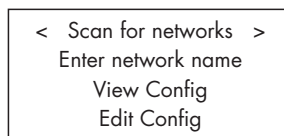

2. Entrez le nom de réseau (seulement pour des connexions sans fil)

Si l'appareil ne parvient pas à trouver de réseau, l'ESSID (le nom) du réseau peut être saisi manuellement.

Utilisez les touches PREV et NEXT pour sélectionner les lettres du nom de réseau, puis appuyez sur "END" pour confirmer ou appuyez sur la touche REPLY sur le panneau avant ou sur la télécommande.

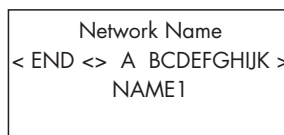

3. Voir la configuration (View Config)

Affiche le détail de la configuration choisie. Utilisez les touches de navigation pour passer de la page précédente à la suivante, et afficher ainsi Mode -> Nom ESSID -> adresse MAC -> adresse IP -> masque de réseau -> port -> serveurs DNS, qui s'affichent de la manière suivante :

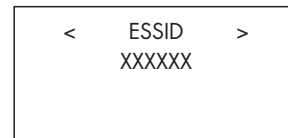
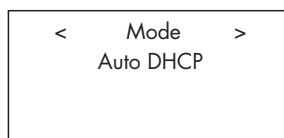

4. Edition de la configuration (Edit Config)

Ce menu peut être utilisé pour modifier la configuration actuelle du réseau. Ce menu est utile pour choisir une adresse IP statique. Sélectionnez cette fonction avec les touches de navigation et saisissez l'adresse IP statique, l'adresse MAC, DNS du réseau sélectionné.

Pour saisir une valeur appuyez sur SELECT puis sur PREV et NEXT. Appuyez sur SELECT de nouveau pour saisir une autre valeur et passer au champ suivant. Continuez ainsi jusqu'à ce que toutes les informations ont été saisies.

5. Avertissement de signal faible (Signal Warning) (uniquement pour une liaison sans fil)

Sélectionnez YES (oui) ou NO (non) pour activer ou désactiver l'indication d'un signal Wi-Fi trop faible.

Version

Ce menu affiche les numéros des versions logicielles (software) et matériel (hardware) de l'appareil.

Mise à jour Firmware

Utilisez cette option pour télécharger un nouveau firmware pour les radios Internet sur le portail Reciva sur Internet. Si un nouveau firmware est disponible, vous serez invité à le télécharger.

Note : À ce stade, vous pouvez encore appuyer sur le bouton BACK pour annuler la mise à niveau du firmware. Une mise à niveau du firmware peut prendre plusieurs minutes, surtout ne pas couper l'alimentation ou ne passez pas en mode standby avant que l'opération soit terminée, vous pourriez endommager définitivement votre appareil. Une mise à jour peut prendre 15 à 60 minutes, en fonction de la vitesse de votre connexion internet.

Enregistrement

Cette fonction permet de récupérer une clé qui peut être utilisée pour enregistrer l'appareil sur le portail Radio Rotel : www.rotelradio.com

Réglage de la date et l'heure (Set Time/Date)

Réglez l'heure locale et la date. Appuyez sur la touche SELECT pour commencer à entrer la valeur, appuyez sur les touches PREV et NEXT pour changer la valeur. Appuyez de nouveau pour confirmer la valeur entrée, et passer au champ suivant.

FM Tuner

Sélectionnez la région du Tuner FM via cette option.

Réglages DAB

Il y a ici trois sous-menus : Scan, Clear List et DAB Region. Choisissez le menu en utilisant les touches PREV, NEXT et SELECT.

« Scan » permet de balayer tous les services DAB disponibles, avec affichage de leur nom ou de l'indication « no services found » si aucun service DAB n'est disponible.

« Clear List » efface tous les services disponibles précédemment trouvés via l'option « Scan ».

« DAB Region » indique les régions fournissant un service DAB. La sélection d'une région se fait par rotation/pression sur le bouton principal.

UPnP

Utilisez cette option si vous souhaitez changer le nom de périphérique UPnP. C'est le nom que votre serveur de musique aura pris en mode Media Player. Le nom par défaut est ROTEL GATEWAY.

Utilisez les touches de navigation pour sélectionner les lettres du nom du périphérique, puis sélectionnez «END» ou appuyez sur REPLY pour confirmer ce nom.

DEVICE NAME < END <> A BCDEFGHIJ > DEVICE

Force du signal WiFi (WiFi Strength)

Indique la force du signal de réception WiFi sous forme de pourcentage.

Configurer "My Stuff"

Créer un compte sur le site Web Radio Rotel

Le menu personnalisé "My Stuff" peut être configuré dans le premier menu.

Ouvrez le site Web www.rotelradio.com à partir de votre navigateur Internet. Saisissez la clé d'enregistrement, qui se trouve dans le menu « Settings (Paramètres) » > Register (Enregistrement). Entrez cette clé d'enregistrement sur le site et suivez les instructions pour choisir un nom d'utilisateur et un mot de passe. Rappelez-vous de ce nom d'utilisateur et de ce mot de passe : vous en aurez besoin ensuite pour accéder au site.

Après être entré sur le site, vous pourrez informer les rubriques « My Stations », « My Streams », « My Podcast » et « My radios », soit vos programmes préférés.

Suivez également les instructions données sur le site pour personnaliser le menu de votre RCX-1500.

Note: Le site www.rotelradio.com fonctionne mieux avec les dernières versions de navigateurs tels que Internet Explorer 8 ou Safari 5.0. Si vous rencontrez des problèmes pour visualiser toutes les icônes sur le site, mettez à jour votre navigateur avec la dernière version. Ces mises sont normalement gratuites.

Configurer "Mes stations"

Il y a un très grand choix de stations disponibles dans la base de données du site. Suivez les instructions sur le site pour rechercher les stations. Lorsque les résultats de recherche sont affichés, vous trouverez un lien vers 'Add to my stations (Ajouter à mes stations)', cliquez sur ce lien et la radio sélectionnée sera ajoutée à Mes stations. Un nouveau menu principal « My Stuff » apparaîtra sur l'afficheur, avec un sous-menu « Mes Stations. »

Après l'enregistrement, vous pouvez ajouter une station de radio à « Mes stations » à laquelle vous êtes connectée en appuyant sur la touche REPLY (RÉPONSE). Vous serez invité sur l'écran à ajouter à la sélection actuelle à 'Mes stations', pour confirmer pressez le bouton de sélection.

Note: Vous pouvez ensuite organiser vos stations par genre dans des dossiers (par exemple, Jazz, Rock, Opera etc). Ces dossiers seront affichés sur votre appareil Rotel.

Configure "My Streams"

Une fois connecté à votre compte personnel sur le site Web, vous pouvez ajouter vos propres flux de radios Internet dans la section « My Streams », apparaissant sous le titre « My Account » (Mon compte).

Cliquez sur « My streams (Mes flux) », et vous serez invité à saisir le nom de la station et l'adresse URL du flux multimédia. L'adresse URL du flux multimédia doit être un lien vers un site proposant un flux audio.

Note : Le menu « My Stuff » et les stations dans la rubrique « Mes stations » et « Mes flux » s'afficheront une fois que l'appareil aura mis sa liste de stations. Eteignez puis rallumez l'appareil puis entrez « Radio Internet » à partir du menu principal pour mettre à jour la liste des stations.

Commandes du lecteur de CD

Ces boutons offrent les fonctions de contrôle de base du mécanisme de lecture de disque. Sauf indication contraire, toutes ces fonctions sont disponibles sur le panneau avant du RCX-1500 et par la télécommande IR.

Touche de lecture PLAY

Une fois le disque chargé, pressez la touche de lecture PLAY ► pour démarrer la lecture du disque. Le numéro de la piste en cours de lecture et la durée écoulée depuis le début sont indiqués dans l'afficheur, en même temps que l'indication "PLAY". Normalement, la lecture débute sur la première piste (plage). Cependant, vous pouvez aussi sélectionner une autre piste en utilisant les touches repérées TRACK ou DIRECT ACCESS (voir plus bas), avant de presser la touche PLAY.

Touche STOP

Pressez la touche STOP ■ une seule fois arrête la lecture du disque en cours. Pressez alors sur la touche PLAY ► permet de reprendre la lecture là où on vient de l'arrêter. Si la touche STOP ■ est pressée deux fois de suite, la lecture du disque s'arrête, l'indicateur affiche STOP et les éventuelles sélections programmées sont effacées (voir ci-dessous). Lorsque la touche PLAY ► est pressée après avoir pressé deux fois la touche STOP ■, le disque recommande la lecture depuis son premier morceau.

Touche PAUSE

La touche PAUSE II est utilisée pour arrêter temporairement la lecture. Le disque continue à tourner, et la lecture pourra être reprise à l'endroit où elle a été arrêtée. L'indicateur PAUSE s'allume dans l'afficheur. Pour reprendre la lecture, pressez la touche PLAY.

Touches d'accès par plage TRACK

Ces touches sont utilisées pour sélectionner des plages particulières sur le disque. Le disque étant en lecture, une pression sur la touche de droite repérée TRACK ► permet d'avancer au début de la plage suivante. Une pression sur la touche TRACK de gauche ◀ revient au début de la plage en lecture. Deux pressions successives rapides sur cette même touche ◀ permettent de revenir au début de la plage précédente. À chaque fois, le nouveau numéro de plage apparaît dans l'afficheur. Ces touches permettent également de sélectionner un numéro précis de plage avant de débiter la lecture en pressant la touche PLAY, ou encore pour mettre en mémoire des plages lors d'une programmation PROGRAM (voir plus loin). Ces sélections sont faites en pressant plusieurs fois les touches TRACK jusqu'à ce que le numéro de plage voulu soit atteint. En mode de programmation PROGRAM, les touches TRACK permettent aussi de passer à la plage précédente ou suivante de la programmation, par rapport à celle en lecture.

Touche d'accès direct DIRECT ACCESS (télécommande uniquement)

Ces onze touches (repérées de 1 à 0 et > 10) constituent un clavier numérique permettant de taper directement le numéro d'une plage, à partir de la télécommande, plutôt que de faire défiler les numéros de plages avec les touches TRACK. Les dix premières plages d'un disque peuvent être sélectionnées directement en tapant simplement leur numéro. Par exemple, pour écouter la plage n° 3, pressez simplement la touche « 3 » sur la télécommande. Pour accéder à la plage 10, tapez la touche « 0 ». Pour accéder à des numéros de plage supérieurs à 10, pressez tout d'abord la touche repérée « > 10 » avant celle du second chiffre du numéro de la plage. Par exemple, pour sélectionner la plage n° 14, pressez successivement les touches repérées « > 10 », puis « 4 ». Pour sélectionner la plage n° 23, pressez la touche « > 10 » deux fois de suite, puis la touche « 3 ». Le numéro sélectionné apparaît alors au centre de l'afficheur. Le clavier numérique DIRECT ACCESS peut également être utilisé pour mettre en mémoire des plages lors d'une programmation en mode PROGRAM (voir plus bas).

Touches de recherche SEARCH (télécommande uniquement)

Les touches d'avance et de retour rapides ►► et ◄◄ permettent de faire défiler le disque à vitesse accélérée, vers l'avant ou vers l'arrière, pendant que le disque est en lecture. Une pression sur ►► ou ◄◄ permet la lecture à 2x la vitesse normale. Des pressions successives sur ►► et ◄◄ permettent de faire passer successivement la vitesse de lecture à 4x, puis 8x, 16x et 32x. Une pression supplémentaire sur ►► ou ◄◄, ou une pression sur la touche Play ► permet de revenir à la vitesse de lecture normale. Pendant cette avance ou retour rapide, vous entendez un son accéléré.

Touche d'éjection EJECT

Lorsqu'un disque est inséré dans la fente de chargement frontale, il est automatiquement tiré vers le mécanisme de lecture, à l'intérieur de l'appareil. Pour éjecter le disque, pressez sur la touche EJECT de la face avant ou de la télécommande ▲.

Si vous pressez accidentellement une de ces touches, appuyez de nouveau sur la touche pour recharger le disque dans le lecteur.

Fonctions additionnelles

Ces fonctions supplémentaires ajoutent à la facilité d'utilisation du RCX-1500, avec notamment possibilité de programmation de certaines plages dans l'ordre voulu, de répéter un disque entier, une programmation, de lire les plages d'un disque en ordre aléatoire, de lire automatiquement les dix premières secondes de chaque plage, et enfin de sélectionner plusieurs informations différentes de durée pour affichage.

Touche de programmation PROGRAM (télécommande uniquement)

Cette touche, repérée « PROGRAM » vous permet de mettre en mémoire jusqu'à 20 plages présentes sur le même disque en lecture, dans un ordre voulu. Par exemple, vous pouvez demander au RCX-1500 de lire d'abord la plage 5, suivie par la plage 3, suivie par la plage 8, etc.

Note : une telle programmation n'est pas possible avec des disques comportant des fichiers de type MP3 et WMA.

Pour effectuer une telle programmation :

1. Insérez un disque dans la fente. Le RCX-1500 va lire le contenu du disque (nombre de plages, durée, etc.). Vous pouvez presser la touche PLAY ► si vous souhaitez commencer à écouter le disque pendant la réalisation de la programmation.

2. Appuyez sur la touche PROGRAM de la télécommande. L'indicateur PROGRAM va s'allumer sur l'écran, "P: 00" indiquant que l'appareil est en attente de la première piste à être mémorisée.

3. Pour programmer des plages depuis la télécommande, saisissez le premier numéro de plage en utilisant les touches DIRECT ACCESS. Votre sélection sera mémorisée automatiquement et l'indicateur d'affichage passe à "P: 01", indiquant que qu'une piste a été mémorisé. Continuez à entrer le reste de votre choix en utilisant les touches DIRECT ACCESS. Notez qu'il n'y a pas besoin d'appuyer sur la touche PROGRAM que chaque sélection soit mémorisée telle qu'elle est entrée.

Une fois que votre liste de lecture est mémorisée, le RCX-1500 restera dans ce mode de programmation PROGRAM, avec le programme mémorisé jusqu'à ce que vous éjectiez le disque ou que vous pressiez la touche STOP deux fois de suite. Si vous pressez la touche de lecture PLAY, c'est le programme mémorisé qui sera lu, démarrant sur la première plage réellement mise en mémoire.

Lorsqu'un programme a été mémorisé, la plupart des autres fonctions de l'appareil ne s'appliquent plus qu'aux plages effectivement mémorisées, et non au disque entier. Par exemple, les touches TRACK permettent de passer sur les plages précédente ou suivante uniquement mémorisées, et pas sur les plages suivante et précédente du disque. De même, la fonction de répétition REPEAT (voir plus bas) répète le programme, et pas le disque entier.

Note : Le mode de lecture aléatoire Random ne peut pas être utilisé pendant une lecture programmée.

Touche de vérification de la programmation REVIEW (télécommande uniquement)

Cette touche repérée REVIEW permet de revoir le programme que l'on vient de mettre en mémoire en mode PROGRAM. Pressez cette touche et le numéro de la première plage mise en mémoire apparaît dans l'afficheur, en même temps que l'indication « Prog Review ». Une seconde pression sur la touche REVIEW avec ce premier numéro affiché permet de faire apparaître le numéro de la plage mémorisée suivante. Vous pouvez ainsi faire défiler toutes les plages mises en mémoire.

Si vous ne pressez pas la touche REVIEW de nouveau, après 5 secondes, le processus de vérification cesse automatiquement, et l'appareil se remet dans le mode de lecture programmée, sur la plage en cours de lecture avant vérification du programme.

Vous pouvez éliminer une plage programmée pendant cette vérification, en pressant simplement la touche d'effacement CLEAR, comme décrit dans le paragraphe suivant.



Touche d'effacement CLEAR (télécommande uniquement)

Cette touche vous permet de retirer une plage d'un programme précédemment mémorisé, durant la vérification de la programmation décrite au paragraphe précédent. Suivez la procédure de vérification jusqu'à ce que le numéro de la plage voulue apparaisse dans l'afficheur. Puis, au lieu de presser la touche REVIEW pour continuer la vérification, pressez la touche CLEAR pendant que le numéro est affiché. Vous pouvez ensuite reprendre normalement la procédure de vérification en faisant défiler les plages programmées suivantes.

Touche de lecture aléatoire RANDOM (télécommande uniquement)

Cette fonction permet au RCX-1500 de lire le contenu entier du disque, mais dans un ordre aléatoire. Lorsque toutes les plages auront été lues dans cet ordre imprévisible, la lecture s'arrêtera, à moins que vous n'ayez aussi pressé la touche de répétition REPEAT (voir le paragraphe suivant). Dans ce cas, la lecture continuera indéfiniment jusqu'à ce que vous pressiez la touche STOP. Lorsque cette fonction est activée, l'icône  apparaît sur l'afficheur.

Touche REPEAT (télécommande uniquement)

Ce bouton vous permet de répéter le morceau en cours ou la totalité du disque de façon continue jusqu'à ce que cette fonction soit annulée en désengageant la touche REPEAT ou en appuyant sur STOP. Les appuis successifs sur la touche REPEAT permet de choisir séquentiellement les options disponibles. Appuyez une fois sur la touche et le RCX-1500 va répéter indéfiniment le morceau en cours. Un symbole  apparaît sur l'afficheur. Appuyez sur la touche une deuxième fois et le RCX-1500 répétera le disque entier. Un deuxième symbole  s'affiche à l'écran. Appuyez sur la touche une troisième fois pour annuler la fonction REPEAT. Comme indiqué plus haut, REPEAT peut être utilisée en conjonction avec la fonction RANDOM de lecture aléatoire. La combinaison de la touche REPEAT et de lecture aléatoire peut également être utilisée lors de la lecture des disques CD-DA.

Note : la fonction REPEAT est automatiquement annulée lorsque le disque est éjecté.

Touche de balayage des introductions SCAN (télécommande uniquement)

Cette fonction permet de lire automatiquement les dix premières secondes de chaque plage du disque (ou de la programmation mise en mémoire). Pour activer cette fonction, pressez la touche repérée SCAN. L'icône  apparaît alors dans l'afficheur. Pour arrêter ce balayage des introductions, et revenir à un fonctionnement normal du lecteur sur la piste en cours, pressez de nouveau la touche SCAN ou pressez la touche PLAY ►.

Ces fonctions combinées RANDOM et INTRO peuvent également être utilisées sur les disques de type CD-DA.

Touche d'affichage des durées TIME (télécommande uniquement)

Normalement, l'afficheur du RCX-1500 indique la durée écoulée de lecture de la plage en cours. Toutefois, la touche repérée TIME vous permet de choisir deux autres modes d'affichage de durée. Une première pression sur la touche TIME affiche le temps de lecture restant sur la plage en cours, avec un compte à rebours visible pendant cette lecture. Une seconde pression sur TIME affiche cette fois le temps restant pour la lecture du disque en entier (ou du programme mémorisé dans son entier). Lorsqu'une de ces méthodes alternatives d'affichage de la durée est sélectionnée, une icône « R » apparaît dans l'afficheur. Une troisième pression sur la touche permet de revenir au mode standard d'affichage de la durée écoulée.

Note : Avec des disques MP3 et WMA, seule la durée écoulée classique et le temps restant de la plage en cours de lecture peuvent être affichés.

Touches avancées de la télécommande

Menu des réglages Setup

Pour entrer dans ce menu de réglage Setup, pressez la touche SETUP de la télécommande, ce qui entraîne l'affichage suivant :

```
> 1 POWER OPTION
  2 DIMMER
  3 FACTORY DEFAULT
  4 VERSION
  5 ANTENNA SELECT
  6 POWER ON VOLUME
  7 EXIT
```

POWER OPTION. Il y a deux choix pour allumer l'appareil, **NORMAL** et **QUICK** (rapide). En position **NORMAL** (choix par défaut), l'appareil consomme moins d'énergie lorsqu'il est dans son mode de veille Standby, mais il nécessite un peu plus de temps pour se mettre dans son mode de fonctionnement normal. En mode **QUICK**, l'allumage est immédiat après la pression sur la touche correspondante.

DIMMER contrôle la luminosité de l'afficheur de la face avant, qui peut être atténuée selon sept étapes graduelles. Vous pouvez aussi accéder directement à ce réglage via la touche **DIM** de la télécommande.

FACTORY DEFAULT remet le RCX-1500 dans son état de fonctionnement original, tel qu'il était en sortie d'usine. Les présélections et les réglages réseau sont perdus, avec son code de télécommande initial (voir ci-dessous).

VERSION affiche la version en cours de l'appareil.

ANTENNA SELECT permet de choisir entre **AUTO** (par défaut), antenne FM ou DAB.

POWER ON VOLUME, permet de fixer le niveau du volume à chaque fois que l'appareil est mis sous tension.

EXIT permet de revenir directement au menu précédent.

Second code de commande

Le RCX-1500 est configuré en sortie d'usine pour fonctionner avec le code de télécommande 1. Si ce code entre en conflit avec celui d'autres appareils Rotel, vous pouvez choisir de piloter le RCX-1500 à partir du code de commande 2, en suivant les étapes suivantes :

1. Tout en pointant la télécommande vers le RCX-1500, appuyez simultanément sur les touches **FM** et « 2 » du clavier numérique. Relâchez la touche **FM**, mais continuez à presser la touche « 2 » pendant 5 secondes. Le RCX-1500 doit alors afficher la phrase « Audio Custom Code 1 -> 2 ».

2. Répétez la procédure précédente, mais en pressant « 1 » au lieu de « 2 » si vous souhaitez revenir au code de commande 1.

3. Les touches de la télécommande du RCX-1500 comme **PLAY**, **STOP**, **PAUSE** utilisent le code de commande des lecteurs de CD. Si cela entraîne un conflit avec votre lecteur de CD Rotel, pressez les touches **CD** et « 2 » du clavier numérique. Relâchez la touche **CD**, mais continuez à presser la touche « 2 » pendant 5 secondes. Le RCX-1500 doit alors afficher la phrase « CD Custom Code 1 -> 2 ».

4. Répétez la procédure 3. ci-dessus, mais en pressant « 1 » au lieu de « 2 » si vous souhaitez revenir au code de commande 1.

Problèmes de fonctionnement

La majorité des problèmes dans une chaîne haute-fidélité provient de mauvais branchements, ou de sélecteurs ou commandes mal positionnés. En cas de difficulté, essayez de cerner le problème (quelle source, quel canal, etc.), vérifiez la position des différents interrupteurs et sélecteurs et effectuez les modifications nécessaires. Si aucun son ne sort de votre RCX-1500, vérifiez les points suivants :

La diode Power ne s'allume pas

La diode POWER doit être allumée lorsque le RCX-1500 est relié au secteur. Vérifiez que la prise murale est bien enfoncée, le bouton Power pressé. Vérifiez que la prise est bien alimentée, en branchant par exemple une lampe d'éclairage à la place du RCX-1500. Vérifiez qu'il n'y ait pas d'interrupteur général sur la prise utilisée pour l'alimentation du RCX-1500.

Le réseau ne fonctionne pas

Si vous rencontrez des problèmes en reliant votre RCX-1500 sur votre réseau sans fil, vérifiez soigneusement les réglages intrinsèques de ce réseau, et vérifiez ensuite les étapes suivantes.

1. Assurez-vous que le réseau sans fil est bien en fonctionnement, par exemple sur votre PC, avec un accès Internet utilisant la même configuration/réseau.
2. Vérifiez que l'option serveur DHCP est bien disponible, ou que vous avez configuré une adresse IP statique (fixe) sur l'appareil. Voir la section Configuration du réseau.
3. Vérifiez qu'il n'y ait aucun dispositif anti-intrusion (Firewall) bloquant les ports de sortie.
4. Débranchez complètement l'appareil de son alimentation secteur, puis faites le redémarrer en le laissant reprendre à zéro toute la procédure de recherche automatique de réseau.
5. Assurez-vous que le RCX-1500 est bien capable de recevoir le signal Wi-Fi depuis sa position physique. Utilisez un câble USB pour pouvoir éloigner et orienter la clé USB Dongle WiFi, afin d'améliorer la qualité de réception.

Pas de son

1. Vérifiez les câbles entre la sortie du RCX-1500 et les entrées du préamplificateur. Voir la figure 2.
2. La musique lue depuis les stations de radio Internet est affectée par la qualité de votre connexion Internet. Si la musique se coupe régulièrement, contactez votre fournisseur d'accès Internet.
3. Assurez-vous que la station sélectionnée émet bien à l'heure où vous souhaitez l'écouter. La station peut émettre en fonction d'un fuseau horaire différent du vôtre.
4. Veuillez insérer la clé USB WiFi (ou un adaptateur Ethernet) même si vous n'avez pas de réseau proche à disposition. Une fois l'appareil allumé (ON), celui-ci doit en effet effectuer une recherche des réseaux présents (même s'il n'y en a pas) avant de permettre l'accès aux fonctions radios FM et DAB.

Glossaire

Débit – Vitesse de transfert des données – nombre de bits d'informations envoyés chaque seconde.

Buffering (tampon) – données téléchargées et mémorisées avant la lecture

Codec [codeur / décodeur] : logiciel capable de coder et / ou de décoder un flux de données numériques ou un signal.

Data Encryption (cryptage des données) à des fins de sécurité. Pour les réseaux sans fil c'est en général WEP et WPA.

DHCP [Dynamic Host Control Protocol] – Protocole permettant d'attribuer des adresses IP aux périphériques d'un réseau.

(Serveur) DNS – serveur distant qui traduit des adresses web en adresses IP numériques correspondantes

ESSID – [Extended Service Set Identifier]. L'ESSID est l'identifiant unique de votre réseau sans fil.

Ethernet – Technologie de réseau pour les réseaux locaux utilisant un Cat5 câble Cat5 pour transporter l'information entre les ordinateurs à un taux de 10/100/1000 mégabits par seconde.

Format de fichier – Le type de fichier par exemple un fichier de musique à un format .mp3.

Serveur de fichiers – Un ordinateur ou un élément qui fournit aux postes de travail sur un réseau un accès contrôlé à des fichiers partagés.

Firmware – logiciel embarqué dans un appareil qui fournit aux appareils leurs instructions opérationnelles.

Passerelle – Point d'accès du LAN au WAN.

Internet – réseau informatique constitué d'un réseau mondial de réseaux informatiques.

IP (Adresse) – label numérique qui est assigné aux éléments d'un réseau informatique.

ISP (FAI) – Fournisseur de services Internet.

Kbits / s – Abréviation de kilobits par seconde, une mesure de la vitesse de transfert des données.

LAN – [Local Area Network] un réseau informatique local de communication entre ordinateurs.

MAC – [Media Access Control] est un identifiant unique attribué par le fabricant aux adaptateurs réseau ou de cartes d'interface réseau pour permettre leur identification.

Modem – [modulateur / démodulateur] Périphérique utilisé pour connecter des ordinateurs via une ligne téléphonique.

Réseau – système de composants électroniques ou d'ordinateurs interconnectés.

Réseau (adaptateur) – dispositif matériel, installé dans les ordinateurs qui connecte les appareils informatiques entre eux afin de créer un réseau.

Podcast – fichier audio livré via un flux RSS sur Internet à un abonné.

Routeur – dispositif qui relie plusieurs réseaux ou ordinateurs

RSS (Flux) – [Really Simply Syndication flux] utilisé pour publier du contenu sur le web auquel les personnes peuvent ensuite s'abonner pour recevoir des mises à jour.

Serveur – ordinateur qui fournit aux ordinateurs clients l'accès aux fichiers et imprimantes et ressources partagée d'un réseau informatique.

Subnet mask (Masque de sous réseau) – méthode de fractionnement des réseaux IP en sous-groupes.

UPnP – [Universal Plug and Play] une méthode d'auto-configuration utilisée dans des appareils tels que les ordinateurs, périphériques, appareils sans fil et des composants intelligents.

URL – [Uniform Resource Locator], format de l'adresse d'une page particulière d'un site web.

USB – [Universal Bus] Connexion série couramment utilisée par les périphériques d'ordinateur.

WAN – [Wide Area Network] Réseau informatique qui s'étend sur une zone plus large d'un réseau local par exemple Internet.

WEP – [Wired Equivalent Privacy] protocole de sécurité sans fil pour empêcher l'accès au réseau par des "intrus" utilisant les mêmes équipements LAN sans fil et la capture de trafic réseau local sans fil grâce à un système d'écoute.

WPA – [WiFi Protected Access] protocole de sécurité sans fil plus robuste que le WEP.

WiFi – [Wireless Fidelity] – standard de fréquence radio utilisé pour connecter des périphériques, tels que des ordinateurs et iPod, à l'aide d'une connexion sans fil.

Spécifications

[Section amplificateur]

Puissance de sortie continue (20 – 20 000 Hz, DHT < 0,03 %, 8 ohms)	2 x 100 watts
Distorsion harmonique totale (20 – 20 kHz, 8 ohms)	< 0,2 %
Distorsion d'intermodulation (p. max, 60 Hz : 7 kHz, 4 : 1)	63 dBf (mono)
Sensibilité d'entrée/Impédance (AUX2)	200 mV/47 kohms
Niveau de saturation (AUX2)	2,5 V
Réponse en fréquence (AUX2)	10 Hz – 40 kHz (± 3 dB)
Rapport signal/bruit (pondéré A IHF) (AUX2)	92 dB

[Section préampli PREOUT]

Niveau de sortie/Impédance (AUX2)	1 V/1 kohm
Distorsion harmonique totale	< 0,006 %
Réponse en fréquence (AUX2)	10 Hz – 110 kHz (± 3 dB)
Rapport signal/bruit (pondéré A IHF) (AUX2)	90 dB

[Section Tuner FM]

Sensibilité utile	22,2 dBf
Sensibilité pour S/B 50 dB	27,2 dBf
Rapport signal sur bruit (à 65 dBf)	63 dBf (mono), 60 dBf (stéréo)
Distorsion harmonique (à 65 dBf)	0,2 % (mono), 0,3 % (stéréo)
Réponse en fréquence	10 Hz 15 kHz, ± 3 dB
Séparation stéréo (1 000 Hz/1 kHz/10 kHz)	40 dB/45 dB/35 dB
Niveau de sortie (à 75 kHz)	1,1 V (à volume 82)
Entrée antenne	75 ohms asymétrique

[Section Tuner DAB]

Sensibilité	- 80 dBm
Gamme d'accord	Bande III (174-240 MHz)
Taux transfert données	224 Kbps (maxi)
Réponse en fréquence	20 – 20 kHz (± 1 dB)
Niveau de sortie (0 dBfs)	1,1 V (à volume 82)
Entrée antenne	75 ohms, prise F

[Section CD]

Rapport signal / bruit (IHF-A)	90dB
Distorsion harmonique totale (à 0 dBfs)	0,2%, 0,0045% à 1KHz
Réponse en fréquence	20 – 20kHz (± 0,5 dB)
Equilibre des canaux	± 0,5 dB
Linéarité de la phase	± 0,5 degré
Séparation des canaux	90dB à 1KHz
Rapport Signal sur bruit	100dB
Gamme dynamique	96dB
Convertisseurs numériques / analogiques	Wolfson
Niveau de sortie (à 0 dB)	2.2V (Volume à 82)

[Section Général]

Connexion réseau	802.11b/g
Sécurité	WEP, WPA1 (TKIP), WPA2 (TKIP)
Formats de fichiers	Real Audio, MP3, Windows media streams, OGG Vorbis, AAC, WAV, AIFF et AU
Consommation	140 watts
Alimentation	120 volts, 60 Hz (USA) 230 volts, 50 Hz (Europe)
Poids	8,1 kg
Dimensions (L x H x P)	391 x 144 x 343 mm
Hauteur face avant :	132,6 mm

Toutes les spécifications sont certifiées exactes au moment de l'impression.
Rotel se réserve le droit d'améliorer les performances sans préavis.

Rotel et le logo Rotel sont des marques déposées de The Rotel Co, Ltd., Tokyo, Japon

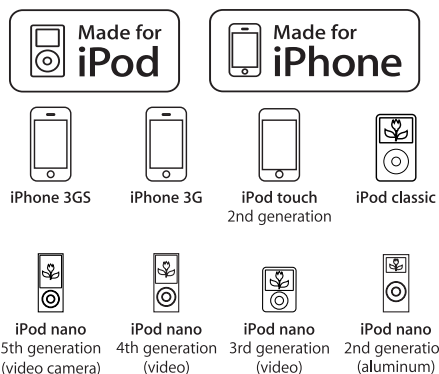

« Made for iPod » signifie qu'un accessoire électronique a été conçu spécifiquement pour l'iPod et a été certifié par le fabricant pour répondre aux normes de performances requises par Apple.

« Made for iPhone » signifie qu'un accessoire électronique a été conçu spécifiquement pour l'iPhone et a été certifié par le fabricant pour répondre aux normes de performances Apple.

Apple n'est pas responsable du fonctionnement de cet appareil ou sa conformité aux normes de sécurité et de réglementation.

iPod est une marque déposée par Apple Inc, enregistrée aux États-Unis et dans d'autres pays.

iPhone est une marque déposée de Apple Inc

Windows, Windows XP, Windows 2000, Windows Vista, Windows 7, Windows Media sont soit des marques déposées soit des marques appartenant à Microsoft Corporation aux États-Unis et / ou dans d'autres pays.

« Ce produit comprend une technologie détenue par Microsoft Corporation et sous licence de Microsoft Licensing GP. L'utilisation ou la distribution d'une telle technologie en dehors de ce produit est interdite sans accord de licence de Microsoft Corporation et / ou Microsoft Licensing, GP, selon le cas. »

ACHTUNG

GEFAHR EINES ELEKTRISCHEN SCHLAGES. NICHT ÖFFNEN.

ACHTUNG: UM DIE GEFAHR EINES ELEKTRISCHEN SCHLAGES ZU REDUZIEREN, NICHT DIE GEHÄUSEABDECKUNG ENTFERNEN. IM INNERN BEFINDEN SICH KEINE VOM BEDIENER ZU WARTENDEN TEILE. ZIEHEN SIE NUR QUALIFIZIERTES PERSONAL ZU RATE.

Das Blitzsymbol mit Pfeil in einem gleichseitigen Dreieck macht den Benutzer auf das Vorhandensein gefährlicher Spannung im Gehäuse aufmerksam. Diese ist so groß, dass sie für eine Gefährdung von Personen durch einen elektrischen Schlag ausreicht.

Das Ausrufungszeichen in einem gleichseitigen Dreieck weist den Leser auf wichtige Betriebs- und Wartungshinweise in der dem Gerät beiliegenden Literatur hin.

APPLICABLE FOR USA, CANADA OR WHERE APPROVED FOR THE USAGE

CAUTION: TO PREVENT ELECTRIC SHOCK, MATCH WIDE BLADE OF PLUG TO WIDE SLOT. INSERT FULLY.

ATTENTION: POUR EVITER LES CHOCS ELECTRIQUES, INTRODUIRE LA LAME LA PLUS LARGE DE LA FICHE DANS LA BORNE CORRESPONDANTE DE LA PRISE ET POUSSER JUSQU'AU FOND.

This Class B digital apparatus complies with Canadian ICES-003.

Cet appareil numérique de la classe B est conforme à la norme NMB-003 du Canada.



Rotel-Produkte entsprechen den internationalen Richtlinien über die Beschränkung der Verwendung bestimmter gefährlicher Stoffe in Elektro- und Elektronikgeräten (Restriction of Hazardous Substances (kurz RoHS genannt)) und über Elektro- und Elektronik-Altgeräte (Waste Electrical and Electronic Equipment (WEEE)). Die durchgestrichene Mülltonne steht für deren Einhaltung und besagt, dass die Produkte ordnungsgemäß recycelt oder diesen Richtlinien entsprechend entsorgt werden müssen.

WICHTIG FÜR LASERPRODUKTE

1. LASERPRODUKT DER KLASSE 1
2. **GEFAHR:** Bei geöffnetem Gerät setzen Sie sich Laserstrahlung aus. Vermeiden Sie dies.
3. **VORSICHT:** Öffnen Sie nicht die Geräteoberseite. Im Innern des Gerätes gibt es keine vom Bediener zu wartenden Teile; überlassen Sie Wartungsarbeiten ausschließlich qualifiziertem Servicepersonal.

**LASERPRODUKT
DER KLASSE 1**

WARNING!

- Um der Gefahr eines elektrischen Schlages, Feuer usw. vorzubeugen:
1. Entfernen Sie weder Schrauben, die Abdeckung oder das Gehäuse.
 2. Setzen Sie das Gerät weder Regen noch Feuchtigkeit aus.
 3. Berühren Sie weder das Netzkabel oder den Stecker mit nassen Händen.

CAUTION	- LASER RADIATION WHEN OPEN. DO NOT STARE INTO BEAM.
ATTENTION	- RAYONNEMENT LASER EN CAS D'OUVERTURE. NE PAS REGARDER DANS LE FAISCEAU.
VORSICHT	- LASERSTRALHUNG, WENN ABDECKUNG GEÖFFNET. NICHT IN DEN STRAHL BLICKEN.
ADVARSEL	- LASERSTRÅLING VED ÅBNING. SE IKKE IND I STRÅLEN.
ADVARSEL	- LASERSTRÅLING NÅR DEKSEL ÅPNES. STIR IKKE INN I STRÅLEN.
VARNING	- LASERSTRÅLING NÅR DENNA DEL ÄR ÖPPNAD. TITTA EJ IN I STRÅLEN.
VARO!	- AVATTAESSA OLET ALTIINA LASERSÄTEILYLLE. ÄLÄ TUJOUTA SÄTEESSEEN.
注意	- 当打开这里会出现激光, 请不要直视激光。
注意	- ここを開くとレーザー光が出ます。レーザー光をのぞき込まないでください。

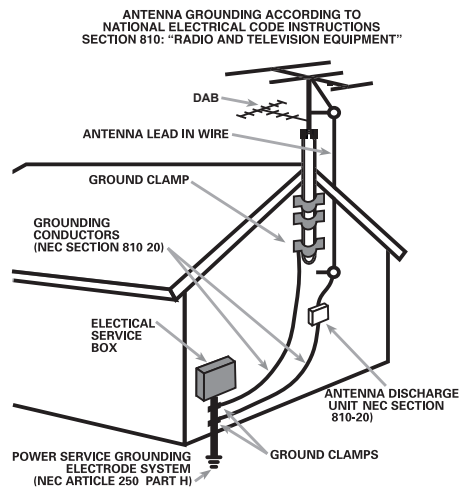
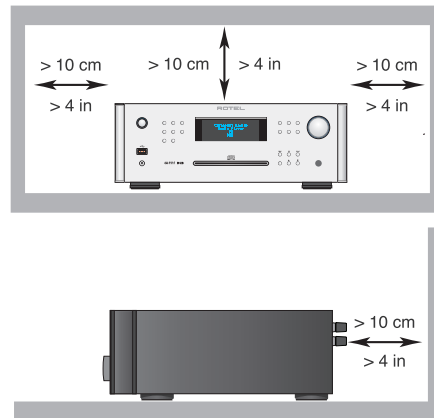

Hinweis

Der COMPUTER I/O-Anschluss ist nur von autorisiertem Personal zu nutzen.

FCC-Information

Dieses Gerät wurde getestet und erfüllt die Bestimmungen für Digitalgeräte der Klasse B gemäß Abschnitt 15 der FCC-Richtlinien. Diese Bestimmungen sehen einen angemessenen Schutz vor Störungen und Interferenzen bei der Installation in Wohngebäuden vor. Dieses Gerät erzeugt und nutzt Hochfrequenzenergie und kann solche abstrahlen. Wird es nicht vorschriftsmäßig installiert und verwendet, kann es Störungen des Radio- und Fernsehempfangs verursachen.

Es kann jedoch nicht ausgeschlossen werden, dass bei einer bestimmten Installation Störungen auftreten. Verursacht dieses Gerät Störungen beim Radio- oder Fernsehempfang, was durch Ein- und Ausschalten des Gerätes festgestellt werden kann, sollten Sie versuchen, diese Störungen durch eine oder mehrere der folgenden Maßnahmen zu beheben:

- Richten Sie die Empfangsantenne neu aus oder verändern Sie ihre Position (Fernseher, Radio usw.).
- Vergrößern Sie den Abstand zwischen dem Gerät und dem Empfänger.
- Schließen Sie das Gerät an eine andere Steckdose an, so dass es mit einem anderen Stromkreis verbunden ist als der Empfänger.
- Bitten Sie Ihren Fachhändler oder einen erfahrenen Radio- und Fernsehtechniker um Hilfe.

VORSICHT

Durch Änderungen oder Modifikationen am Gerät, die ohne schriftliche Genehmigung des Herstellers erfolgt sind, kann die Berechtigung zum Betrieb dieses Gerätes nichtig werden.

Wichtige Sicherheitshinweise

WARNUNG: Im Innern des Gerätes befinden sich keine vom Bediener zu wartenden Teile. Alle Servicearbeiten müssen von qualifiziertem Servicepersonal durchgeführt werden.

WARNUNG: Zum Schutz vor Feuer oder einem elektrischen Schlag darf das Gerät weder Feuchtigkeit noch Wasser ausgesetzt werden. Achten Sie darauf, dass keine Spritzer in das Gerät gelangen. Stellen Sie keine mit Flüssigkeit gefüllten Gegenstände (z. B. Vasen) auf das Gerät. Das Eindringen von Gegenständen in das Gehäuse ist zu vermeiden. Sollte das Gerät trotzdem einmal Feuchtigkeit ausgesetzt sein oder ein Gegenstand in das Gehäuse gelangen, so trennen Sie es sofort vom Netz. Lassen Sie es von einem Fachmann prüfen und die notwendigen Reparaturarbeiten durchführen.

Lesen Sie sich alle Hinweise vor dem Anschließen und dem Betrieb des Gerätes genau durch.

Bewahren Sie die Bedienungsanleitung so auf, dass sie jederzeit Zugriff auf diese Sicherheitshinweise haben.

Alle Warn- und Sicherheitshinweise in dieser Bedienungsanleitung und auf dem Gerät müssen genau beachtet werden. Außer den beschriebenen Handgriffen sind vom Bediener keine Arbeiten am Gerät vorzunehmen.

Reinigen Sie das Gehäuse nur mit einem weichen, trockenen Tuch oder einem Staubsauger.

Nutzen Sie das Gerät nicht in der Nähe von Wasser.

Stellen Sie sicher, dass um das Gerät ein Freiraum von 10 cm gewährleistet ist.

Stellen Sie das Gerät weder auf ein Bett, Sofa, Teppich oder ähnliche Oberflächen, damit die Ventilationsöffnungen nicht verdeckt werden. Das Gerät sollte nur dann in einem Regal oder in einem Schrank untergebracht werden, wenn eine ausreichende Luftzirkulation gewährleistet ist.

Stellen Sie das Gerät nicht in die Nähe von Wärmequellen (Heizkörpern, Wärmespeichern, Öfen oder anderen, Wärme erzeugenden Geräten).

WARNUNG: Die Verbindung mit den Netz kann nur über den Netzeingang an der Geräterückseite unterbrochen werden. Das Gerät muss so aufgestellt werden, dass Sie freien Zugriff auf den Netzeingang haben.

Bevor Sie das Gerät in Betrieb nehmen, prüfen Sie, ob die Betriebsspannung mit der örtlichen Netzspannung (Europa: 230 V/50 Hz) übereinstimmt. Die Betriebsspannung ist an der Rückseite des Gerätes angegeben.

Schließen Sie das Gerät nur mit dem beiliegenden oder einem vergleichbaren Netzkabel an die Wandsteckdose an. Modifizieren Sie das Netzkabel auf keinen Fall. Versuchen Sie nicht, die Erdungs- und/oder Polarisationsvorschriften zu umgehen. Verwenden Sie keine Verlängerungskabel.

Netzkabel sind so zu verlegen, dass sie nicht beschädigt werden können (z. B. durch Trittbelastung, Möbelstücke oder Erwärmung). Besondere Vorsicht ist dabei an den Steckern, Verteilern und den Anschlussstellen des Gerätes geboten.

Bei Gewitter oder wenn Sie das Gerät für eine längere Zeit nicht in Betrieb nehmen ziehen Sie den Netzstecker aus der Steckdose.

Dieses Gerät ist an eine Schutzkontakt-Steckdose anzuschließen.

Benutzen Sie nur vom Hersteller empfohlenes Zubehör.

Verwenden Sie nur von Rotel empfohlene Transportmittel, Racks, Halterungen oder Regalsysteme. Seien Sie vorsichtig, wenn Sie das Gerät in einem Ständer oder Rack bewegen, um Verletzungen durch Umkippen vorzubeugen.



Verwenden Sie gemäß Class 2 isolierte Lautsprecherkabel, um eine ordnungsgemäße Installation zu gewährleisten und die Gefahr eines elektrischen Schlages zu minimieren.

Schalten Sie das Gerät sofort aus und ziehen Sie geschultes Fachpersonal zu Rate, wenn:

- das Netzkabel oder der Stecker beschädigt sind,
- Gegenstände bzw. Flüssigkeit in das Gerät gelangt sind,
- das Gerät Regen ausgesetzt war,
- das Gerät nicht ordnungsgemäß funktioniert bzw. eine deutliche Leistungsminderung aufweist,
- das Gerät hingefallen ist bzw. beschädigt wurde.

Setzen Sie die Batterien in der Fernbedienung nicht extremer Wärme aus, wie sie durch direkte Sonneneinstrahlung, Feuer oder Ähnlichem entsteht.

Figure 1: Bedienelemente und Anschlüsse

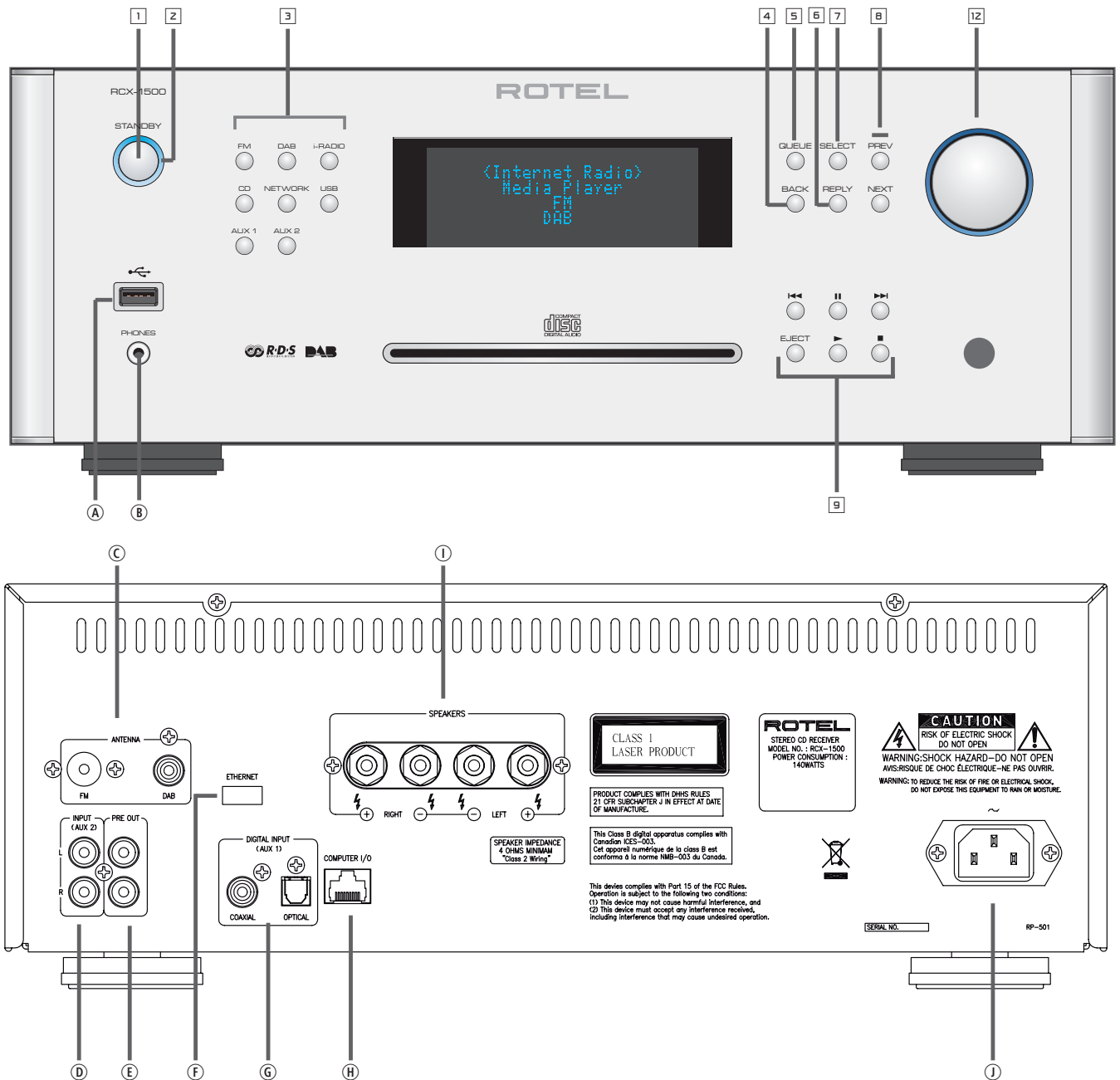

CLASS 1 LASER PRODUCT

PRODUCT COMPLIES WITH DHS RULES 21 CFR SUBCHAPTER J IN EFFECT AT DATE OF MANUFACTURE.

This Class B digital apparatus complies with Canadian ICES-003. Cet appareil numérique de la class B est conforme à la norme NMB-003 du Canada.

This device complies with Part 15 of the FCC Rules. Operation is subject to the following two conditions: (1) This device may not cause harmful interference, and (2) This device must accept any interference received, including interference that may cause undesired operation.

CAUTION
RISK OF ELECTRIC SHOCK
DO NOT OPEN
WARNING: SHOCK HAZARD—DO NOT OPEN
AVIS: RISQUE DE CHOC ÉLECTRIQUE—NE PAS OUVRIR.
WARNING: TO REDUCE THE RISK OF FIRE OR ELECTRICAL SHOCK, DO NOT EXPOSE THIS EQUIPMENT TO RAIN OR MOISTURE.

ROTEL
STEREO CD RECEIVER
MODEL NO.: RCX-1500
POWER CONSUMPTION: 140WATTS

SPEAKER IMPEDANCE
4 OHMS MINIMUM
"Class 2 Wiring"

ETHERNET

ANTENNA
FM DAB

INPUT (AUX 2) PRE OUT

DIGITAL INPUT (AUX 1)
COAXIAL OPTICAL

COMPUTER I/O

SPEAKERS
RIGHT LEFT

SERIAL NO. RP-501

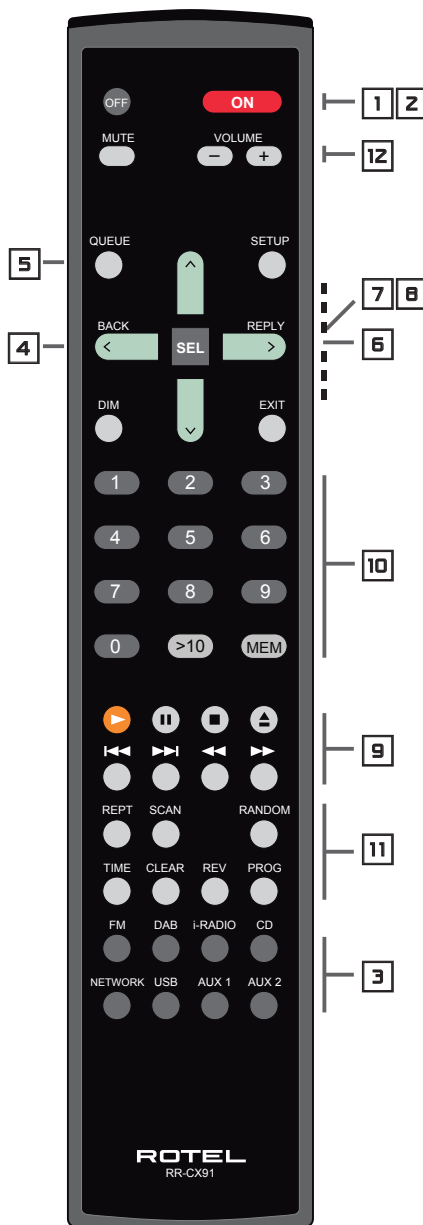

Erläuterung der Tastenfunktionen

- 1**, **2** : Tasten, um das Gerät vom Standby- in den Betriebsmodus und umgekehrt zu schalten.
3 : Tasten für die Quellenwahl.
4 : Zurück zu einem Menü mit einem höheren Level.
5 : Zur Anzeige gespeicherter Sender/gespeicherter Listen mit Titeln, Liedern, Sendern usw. Diese Taste hat abhängig vom jeweiligen Modus unterschiedliche Funktionen.
6 : Zur Anzeige eines speziellen Internetradio-Menüs im Internetradio-Modus.
7, **8** : Navigations- und Bestätigungstasten, um zu navigieren und um in Menüs zu gelangen.
9 : Wiedergabetasten, die hauptsächlich zur Steuerung der Wiedergabe im USB- und CD-Modus genutzt werden. Sie haben abhängig vom jeweiligen Modus unterschiedliche Funktionen.
10 : Zifferntasten, bieten einen direkten Zugriff.
11 : Tasten mit Sonderfunktionen, werden für die individuelle Konfiguration des Gerätes und zur Vereinfachung der Bedienung genutzt.
12 : Lautstärketasten.

Anschlussmöglichkeiten an der Gerätefront und -rückseite

- A** : USB-Buchse, wird für den Anschluss an USB-Speichergeräte für Musik, wie MP3-Player, USB-Speichersticks, iPod-/iPhone-Modelle usw., genutzt, die Verbindung kann direkt oder über einen USB-Adapter hergestellt werden.
B : PHONES-Buchse für den Anschluss eines 3,5-mm-Kopfhörersteckers.
C : Antennenanschluss für den Anschluss der beiliegenden DAB/FM-Antenne.
D : Analoge AUX-Eingangsbuchsen; sie werden zur Verbindung mit den analogen Signalausgängen eines anderen Gerätes genutzt.
E : PRE OUT-Buchsen; sie werden zur Verbindung mit dem Eingang eines anderen Verstärkers genutzt. Über sie werden analoge Signale zum Verstärker gesendet.
F : Ethernet-Buchsen zur Verbindung mit dem beiliegenden WiFi-Dongle oder USB-LAN-Adapter.
G : Digitale AUX-Eingangsbuchsen zur Verbindung mit den digitalen Signalausgängen eines anderen Gerätes.
H : Computer I/O-Buchsen zum Anschluss an den Computer, um ein Firmware-Update dieses Gerätes vorzunehmen.
I : Lautsprecheranschlüsse zur direkten Verbindung mit den Lautsprechern.
J : Netzeingang zum Anschluss an die Netzsteckdose.

Figure 2: Anschlussdiagramm

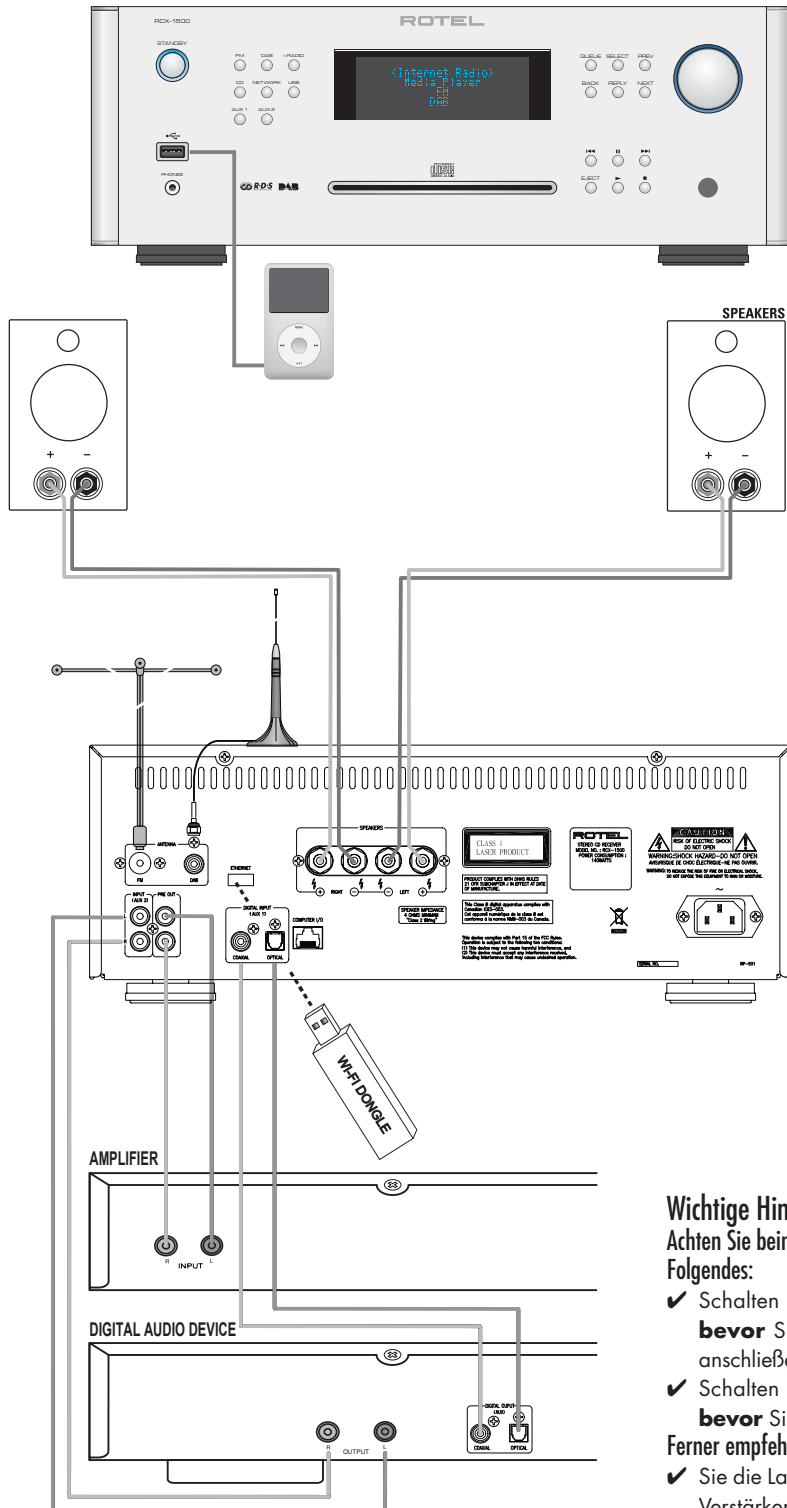

Wichtige Hinweise

Achten Sie beim Herstellen der Verbindungen auf Folgendes:

- ✓ Schalten Sie **alle** Komponenten im System ab, **bevor** Sie Geräte (einschließlich Lautsprecher) anschließen.
- ✓ Schalten Sie **alle** Komponenten im System ab, **bevor** Sie Anschlüsse im System verändern.

Ferner empfehlen wir, dass

- ✓ Sie die Lautstärke herunterdrehen, **bevor** Sie den Verstärker **ein-** oder **abschalten**.

Inhaltsverzeichnis

Wichtige Sicherheitshinweise	74
Figure 1: Bedienelemente und Anschlüsse	75-76
Figure 2: Anschlussdiagramm	77
Wichtige Hinweise	77
Die Firma Rotel	79
Zu dieser Anleitung	79
Ausstattungsmerkmale	79
Einige Vorsichtsmaßnahmen	79
Aufstellung des Gerätes	79
Überblick – Rotel-Multimedia-Audio-Receiver	80
DAB- und FM-Radio	80
Internetradio	80
Zugriff auf das Netzwerk	80
Die Rotelradio-Webseite – Verwaltung Ihrer Sender	80
Wiedergabe von iPods, MP3-Playern und Speichersticks	81
Wiedergabe von Netzwerkservern	81
Netzspannung und Bedienung	81
Netz Eingang J	81
Standby-Schalter und Betriebsanzeige	81
Anschlussmöglichkeiten	81
USB-Anschluss A	81
PHONES-Anschluss B	81
DAB-/FM-Übertragung C	81
ANALOGER EINGANG-AUX 2 D	81
PRE OUT E	81
Netzwerkverbindung F	81
Digitaleingang-AUX 1 G	81
Computerschnittstelle H	82
Lautsprecheranschlüsse I	82
Auswahl der Lautsprecher	82
Auswahl der Lautsprecherkabel	82
Polarität und Phasenabgleich	82
Anschluss der Lautsprecher	82
Kurzanleitung Internetradio	83
Was Sie benötigen	83
Erste Verbindung mit dem Netzwerk	83
Auswahl eines Radiosenders	83
Wiedergabe eines Internet-Radiosenders	84
Speichern eines Radiosenders	84
Wiedergabe eines gespeicherten Senders	84
Kurzanleitung Media Player	85
UPnP-Server	85
Setup eines PCs als UPnP-Server	85
Wiedergabe von Mediadateien mit einem UPnP-Server	85
Clear Queue	86
Playback Mode	86
Kurzanleitung iPod-/USB-Anschluss	87
Anschluss von USB-Speichergeräten	87
iPod-/iPhone-Anschluss	87
Tasten zur Steuerung der Wiedergabe	87
Kurzanleitung FM-Radio	88
Wiedergabe eines FM-Radiosenders	88
Speichern eines Radiosenders	88
Wiedergabe eines gespeicherten Radiosenders	88
Kurzanleitung DAB-Radio	88
Wiedergabe eines DAB-Radiosenders	88
Speichern eines DAB-Radiosenders	88
Wiedergabe eines gespeicherten DAB-Senders	88
Senderspeicher	89
EINSTELLUNGEN ÜBERBLICK	89
„My Stuff“ konfigurieren	91
„My Stations“ konfigurieren	91
„My Streams“ konfigurieren	91
CD-Funktionen	91
PLAY-Taste	91
STOP-Taste	91
PAUSE-Taste	91
TRACK-Tasten (vorhergehender/nächster Titel)	91
Zifferntasten	92
SEARCH-Tasten	92
EJECT-Taste	92
Weitere Features	92
PROGRAM-Taste	92
REVIEW-Taste	92
CLEAR-Taste	93
RANDOM-Taste	93
REPEAT-Taste	93
SCAN-Taste	93
TIME-Taste	93
Weitere Tasten auf der Fernbedienung	93
Bei Störungen	94
Glossar	95
Technische Daten	96

Die Firma Rotel

Unsere Geschichte begann vor ungefähr 50 Jahren. In den folgenden Jahrzehnten haben wir Hunderte von Auszeichnungen für unsere Produkte erhalten und unzähligen Menschen echten Hörgenuss bereitet, denen gute Unterhaltung wichtig ist.

Rotel wurde von einer Familie gegründet, deren Interesse an Musik so groß war, dass sie beschloss, hochwertigste HiFi-Produkte herzustellen und Musikliebhabern ungeachtet ihres Geldbeutels einen außergewöhnlichen Wert zukommen zu lassen. Ein Ziel, das von allen Rotel-Mitarbeitern verfolgt wird.

Die Ingenieure arbeiten als Team eng zusammen. Sie hören sich jedes neue Produkt an und stimmen es klanglich ab, bis es den gewünschten Musikstandards entspricht. Die eingesetzten Bauteile stammen aus verschiedenen Ländern und wurden ausgewählt, um das jeweilige Produkt zu optimieren. So finden Sie in Rotel-Geräten Kondensatoren aus Großbritannien und Deutschland, Halbleiter aus Japan oder den USA und direkt bei Rotel gefertigte Ringkerntransformatoren.

Wir fühlen uns unserer Umwelt gegenüber verpflichtet. Und da immer mehr Elektronik produziert wird und später entsorgt werden muss, ist es von Herstellerseite besonders wichtig, Produkte zu entwickeln, die unsere Mülldeponien und Gewässer möglichst wenig belasten.

Rotel ist stolz darauf, seinen Beitrag zu leisten. So konnten wir den Bleianteil in unserer Elektronik durch bleifreies Lötten reduzieren. Unsere neuen Class-D-Verstärker (nicht digital) arbeiten bis zu 5-mal effizienter als ältere Verstärker-Designs, ohne dabei an Leistung und Performance zu verlieren. Mit ihren geringeren Wärmeverlusten schonen diese Produkte nicht nur die Umwelt, sie überzeugen auch klanglich.

Last, not least ist diese Anleitung auf Recyclingpapier gedruckt.

Dies sind zwar kleine, aber wichtige Schritte. Und wir forschen weiter nach Verfahren und Materialien für einen saubereren und umweltfreundlicheren Herstellungsprozess.

Vielen Dank, dass Sie sich für dieses Rotel-Produkt entschieden haben. Wir sind sicher, dass Sie in den nächsten Jahren viel Freude daran haben werden.

Zu dieser Anleitung

Vielen Dank, dass Sie sich für den Multimedia-Audio-Receiver RCX-1500 von Rotel entschieden haben. Dieses einzigartige Gerät kann optimal in jedem hochwertigen Musik- oder Heimkinosystem eingesetzt werden.

Ausstattungsmerkmale

- Zugriff auf Internetradio (kabelgebunden oder kabellos)
- Im "Media Player"-Modus Zugriff auf LAN-PCs und Musik
- Verbindung mit iPod-/MP3-/Media-Musik-Playern für Unterhaltung zu Hause
- Empfang von DAB-, FM-Sendern
- Wiedergabe herkömmlicher CDs, MP3- oder WMA-enkodierter Discs
- Zwei Endstufenkanäle mit je 100 Watt

Einige Vorsichtsmaßnahmen

Lesen Sie sich die Bedienungsanleitung bitte vor der Inbetriebnahme genau durch. Neben grundsätzlichen Installations- und Bedienungshinweisen (bitte beachten Sie auch die Sicherheitshinweise am Anfang der Bedienungsanleitung) enthält sie wertvolle Informationen zu verschiedenen Systemkonfigurationen des RCX-1500 sowie allgemeine Informationen, die Ihnen helfen werden, Ihr System mit seiner maximalen Leistungsfähigkeit zu betreiben. Bitte setzen Sie sich bei etwaigen Fragen mit Ihrem autorisierten Rotel-Fachhändler in Verbindung.

Bewahren Sie den Versandkarton und das übrige Verpackungsmaterial des RCX-1500 für einen eventuellen späteren Einsatz auf. Der Versand oder Transport des Vollverstärkers in einer anderen als der Originalverpackung kann zu erheblichen Beschädigungen des Gerätes führen.

Schicken Sie die Ihrem RCX-1500 beiliegende Garantieforderungskarte ausgefüllt an den Rotel-Distributor in Ihrem Land. Bewahren Sie bitte die Original-Kaufquittung auf. Sie belegt am besten das Kaufdatum, das für Sie wichtig wird, sobald Sie eine Garantieleistung in Anspruch nehmen.

Aufstellung des Gerätes

Stellen Sie den RCX-1500 auf eine stabile, ebene Oberfläche. Vermeiden Sie es, den RCX-1500 Sonnenlicht, Wärme, Feuchtigkeit oder Vibrationen auszusetzen.

Stellen Sie keine anderen Komponenten oder Gegenstände auf den RCX-1500. Es darf kein Wasser in das Gerät gelangen.

Berücksichtigen Sie beim Aufstellen das Gewicht und die Größe des RCX-1500. Wird das Gerät auf ein Regal, in einen Schrank oder auf ein Rack gestellt, so vergewissern Sie sich, dass diese das Gewicht des RCX-1500 tragen können.

Der RCX-1500 erwärmt sich während des Betriebes. Die Ventilationsöffnungen dürfen nicht verdeckt werden. Um das Gerät muss ein Freiraum von 10 cm gewährleistet sein. Achten Sie beim Einbau in einen Schrank auf eine ausreichende Luftzirkulation.

Überblick – Rotel-Multimedia-Audio-Receiver

Dieses Produkt funktioniert nur mit dem WiFi-Dongle oder dem kabelgebundenen Anschluss eines Dongles. Wir empfehlen Ihnen, sich zunächst diese Einleitung durchzulesen. Die FAQs finden Sie auf der Rotel-Webseite www.rotel.com/NA/support/FAQ.htm.

Dieses Produkt ermöglicht neben dem FM- und DAB-Radioempfang auch den Zugriff auf die Welt der Computer mit Tausenden im Internet zur Verfügung stehenden Radiosendern. Darüber hinaus können Sie die neuen Rotel-Tuner/digitalen Multimedia-Produkte mit Ihren Audio-Playern (iPods und MP3-Playern) verbinden und auf Ihre auf dem Netzwerkspeicher gespeicherten Musikdateien zugreifen.

Weitere Informationen erhalten Sie in den Kurzanleitungen weiter hinten in dieser Bedienungsanleitung.

Zunächst sei erwähnt, dass es unerheblich ist, ob ein kabelgebundener Anschluss oder ein WiFi-Netzwerk zur Verfügung stehen. Entscheidend ist nur, dass der WiFi-Dongle oder die kabelgebundene Verbindung eines Dongles mit der an der Rückseite des Gerätes befindlichen Buchse hergestellt wurde, damit es funktioniert. Verwenden Sie ein Verlängerungskabel, wenn der Platz an der Rückseite des Tuners begrenzt ist, um den Dongle neu auszurichten.

Mit jedem Einschalten wird das Gerät ca. 15/20 Sekunden in den Suchmodus gesetzt. Ist dieser Vorgang abgeschlossen, können andere Radiomodis genutzt werden.

Der USB-Eingang ist beim Einschalten aktiviert.

DAB- und FM-Radio

Dies ist der konventionelle Teil des Produktes. Haben Sie bereits Erfahrung mit dem Einstellen, Speichern und Auswählen von Radiosendern aus den verfügbaren Funkdiensten, so sind Sie mit der Vorgehensweise des Tuners vertraut, um diese Dienste zu empfangen. Alle weiteren Informationen hierzu erhalten Sie in den Kurzanleitungen. Vergessen Sie nicht, die Antenneneingangsbuchse, die Sie verwenden möchten, auszuwählen (siehe Setup-Menü). Zur Optimierung des Empfangs von FM- und DAB-Diensten ist die entsprechende Antenne zu installieren.

Internetradio

Für die Nutzung des Internetradios sind zwei zusätzliche Dienste erforderlich – der Zugriff auf das Internet über ein Computernetzwerk und wenn dies funktioniert, die Einspeisung über einen der im Internet zur Verfügung stehenden Dienste, die den Zugriff auf Internet-Radiosender ermöglichen. Dieser zuletzt genannte Punkt ist in den Tuner integriert, so dass wir zunächst auf den Zugriff auf das Netzwerk eingehen.

Zugriff auf das Netzwerk

Die Installation eines Computernetzwerks wird hier nicht behandelt. Wir gehen davon aus, dass Sie in Ihrem Haus ein funktionierendes WiFi-Netzwerk besitzen. Verwenden Sie ein kabelgebundenes Netzwerk, so gehen Sie unter „Einstellungen Überblick“ zum Abschnitt „Network Config“. (Kabelgebundene Netzwerke bieten das zuverlässigste Ethernet-Streaming. Ethernet über Powerline-Adapter wird über Dritte angeboten, wenn sich die Nutzung eines Ethernet-Kabels als unpraktisch erweist.)

Zu Beginn sucht das Gerät nach WiFi-Netzwerken. Ist die Suche abgeschlossen, finden Sie im Display ein Netzwerk oder mehrere Netzwerke, aus denen Sie wählen können. Sie müssen den Netzwerknamen auswählen, der Ihrer Installation entspricht. Dieser wird nach der Installation Ihres Netzwerkes zugewiesen und oftmals durch den für Ihr Netzwerk zentralen Router zur Verfügung gestellt.

Als nächstes muss Ihr Tuner für die Verbindung mit Ihrem Netzwerk aktiviert werden. Durch die Eingabe des „WEP-Schlüssels“ (oder WPA-, WPA2-Schlüssels) können Sie die Verbindung mit Ihrem WLAN herstellen. Wahrscheinlich haben Sie den Schlüsselcode bereits zur Verbindung Ihres Computers mit dem Netzwerk genutzt. Er ist häufig in der Anleitung zu Ihrem Router zu finden. Diese Einstellung wird nur am Anfang durchgeführt. Rollen Sie daher sorgfältig durch die alphanumerischen Zeichen. Es wird zwischen Groß- und Kleinbuchstaben unterschieden. Stellen Sie sicher, dass Sie die Zeichen bei der Festlegung des WEP-Schlüssels in der erforderlichen Schreibweise eingeben. Ist die Eingabe beendet, rollen Sie auf END und wählen es aus. Oder Sie drücken einfach auf die REPLY-Taste, um den Vorgang abzuschließen.

Sie können zur Eingabe dieser Information die Tasten Previous oder Next auf der Fernbedienung nutzen. Verwechseln Sie nicht den Buchstaben „O“ und die Zahl „0“.

Ist dieser Vorgang erfolgreich abgeschlossen, führt der Tuner automatisch das Login auf die Webseite durch. Dort können Sie den Bereich der Welt, der Sie interessiert, sowie Radiosender nach Land, Genre bzw. Name auswählen.

Durch die Registrierung des Radios unter www.rotelradio.com können Sie im Internet nach Radiosendern suchen und diese speichern sowie ein Setup anderer Musikdienste durchführen, sofern diese in Ihrem Gebiet zur Verfügung stehen.

Die Rotelradio-Webseite – Verwaltung Ihrer Sender

Die Verwaltung der unzähligen, über das Internet zur Verfügung stehenden Radiosender wäre unmöglich, wenn Sie die Sender nicht Ihren persönlichen Wünschen entsprechend organisieren und verwalten könnten. Rotel bietet dafür über eine spezielle Webseite, auf der Sie eine Vorauswahl der Sender vornehmen können, eine einfache Lösung an.

Die URL für diese Seite ist <http://rotelradio.com>.

Wie auf vielen anderen Webseiten auch, müssen Sie sich über einen Benutzernamen und ein Passwort registrieren, um ein Konto anzulegen. Bevor Sie dies tun können, müssen Sie das Produkt auf der Seite registrieren. Auf dem Rotel gibt es einen speziellen Registrierungsschlüssel, den Sie in das Registrierungsformular auf der Webseite kopieren müssen. Diesen Registrierungsschlüssel finden Sie unter Settings>Register. Für den Zugriff auf diesen Schlüssel müssen Sie mit dem Internet verbunden sein.

Nach der Registrierung wird auf der Webseite die Radio-Seriennummer Ihres Rotel-Gerätes angezeigt. Diese Nummer finden Sie im Menü des Rotel-Gerätes unter Settings>Version.

Beachten Sie, dass Sie zur Aktualisierung des Displays das Gerät aus- und wieder einschalten sowie noch einmal „Internet Radio“ auswählen müssen. Ihre neue „My Stuff“-Liste wird automatisch aktualisiert.

Wiedergabe von iPods, MP3-Playern und Speichersticks

Zur Wiedergabe der auf ihnen gespeicherten Musikdateien können die meisten iPods und MP3-Player mit der USB-Buchse an der Gerätefront verbunden werden. Das Display wird aktualisiert und es erscheint die Dateistruktur. Die Dateien, die gespielt werden können, erscheinen als Liste. Auf einem Standard-Speicherstick kopierte Dateien können auch auf diese Weise gespielt werden.

Wiedergabe von Netzwerkservern

Die Musikwiedergabe von Computern, die als Musikserver konfiguriert sind, ist eine weitere Möglichkeit der Nutzung des Rotel-Geräts. Verwenden Sie die audiophilen Decodierstufen, über die die Geräte verfügen.

Wie beim Internetradio erfordert dies ein Netzwerk zum Arbeiten sowie einen damit verbundenen Musikserver. Folgen Sie den Hinweisen unter „Kurzanleitung Media Player“ weiter hinten in dieser Bedienungsanleitung.

Netzspannung und Bedienung

Netzeingang ①

Ihr RCX-1500 wird von Rotel so eingestellt, dass er mit der in Ihrem Land üblichen Wechselspannung (Europa: 230 Volt/50 Hz; USA: 120 Volt/60 Hz) arbeitet. Die Einstellung ist an der Geräterückseite angegeben.

Das Gerät wird mit dem passenden Netzkabel geliefert. Verwenden Sie nur dieses oder ein gleichwertiges Kabel. Modifizieren Sie das Netzkabel nicht. Verwenden Sie kein Verlängerungskabel.

Stellen Sie sicher, dass der Standby-Schalter an der Gerätefront ausgeschaltet ist. Verbinden Sie das eine Ende des Netzkabels mit dem Netzeingang an der Geräterückseite und das andere Ende mit einer Netzsteckdose.

Sind Sie für längere Zeit nicht zu Hause, sollten Sie Ihren Receiver aus Sicherheitsgründen vom Netz trennen.

Standby-Schalter und Betriebsanzeige ① ②

Der Standby-Schalter befindet sich links an der Gerätefront. Der Ring um den Schalter beginnt zu leuchten, wenn das Gerät ans Netz angeschlossen ist. Das Gerät befindet sich jetzt im Standby-Modus.

Zum Einschalten drücken Sie den Standby-Schalter einmal. Das Frontdisplay beginnt zu leuchten und zeigt damit an, dass das Gerät betriebsbereit ist.

Anschlussmöglichkeiten

Bevor Sie die folgenden Kapitel in dieser Bedienungsanleitung lesen, stellen Sie bitte sicher, dass alle Kabelverbindungen richtig hergestellt werden (siehe Figure 2).

USB-Anschluss ④

Die Buchse unter dem STANDBY-Schalter an der Gerätefront dient als USB-Anschluss. Über diesen Eingang können Geräte, auf denen Musik gespeichert ist, angeschlossen werden. Zu diesen Geräten zählen MP3-Player, iPods, USB-Speichersticks oder sonstige Speichergeräte mit USB-Schnittstelle. Der RCX-1500 sucht automatisch nach Musikdateien, die auf dem angeschlossenen Gerät gespeichert sind.

HINWEIS: Der RCX-1500 nutzt den USB 2.0-Standard für den Zugriff auf die Musikdateien. Das Gerät kann Musikdateien von Speichergeräten wiedergeben, die dem USB 2.0-Standard entsprechen. Es arbeitet jedoch nicht mit Geräten, die zusätzliche Treiber benötigen.

PHONES-Anschluss ⑤

Diese unter dem USB-Anschluss liegende Buchse an der Gerätefront dient zum Anschluss von Kopfhörern. Stecken Sie den 3,5-mm-Kopfhörerstecker in diese Buchse, wenn Sie sich Musik über Kopfhörer anhören wollen. Durch den Anschluss des Kopfhörers werden automatisch keine Signale mehr zu den Lautsprechern gesendet.

DAB-/FM-Übertragung ⑥

Bitte nutzen Sie die beiliegende Innenantenne, um die DAB- und FM-Verbindungen herzustellen. Um den bestmöglichen Empfang des FM-Signals zu gewährleisten, stellen Sie sicher, dass genügend Platz vorhanden ist, um die T-förmige Innenantenne vollständig auszubreiten. Ösen an beiden Enden des Ts ermöglichen gegebenenfalls das Anbringen der Antenne an einer Wand. Experimentieren Sie mit unterschiedlichen Positionen, um den Empfang zu optimieren.

HINWEIS: Sie müssen den WiFi-Dongle (oder Kabeladapter) an der Geräterückseite mit dem ETHERNET-Anschluss verbinden. Das Gerät sucht dann nach verfügbaren Netzwerken, bevor der Zugriff auf DAB- und FM-Funktionen möglich ist. Stehen keine Netzwerke zur Verfügung, so zeigt das Gerät „Network Error“ an. Die DAB- und FM-Funktionen funktionieren in der Regel nach der ersten Netzwerksuche.

ANALOGER EINGANG-AUX 2 ⑦

Der RCX-1500 kann die analogen Musiksignale anderer Quellen, wie beispielsweise die der analogen Ausgänge Ihres CD-Spielers, empfangen. Verbinden Sie den LINKEN und RECHTEN Ausgang der Quelle mit dem LINKEN und RECHTEN AUX 2-Eingang.

PRE OUT ⑧

Der RCX-1500 kann über die PRE OUT-Buchsen analoge Signale zu einem zweiten Verstärker senden. Nutzen Sie diese Verbindung, wenn Sie zum Antrieb Ihrer Lautsprecher eine andere Endstufe einsetzen wollen.

Netzwerkverbindung ⑨

Verbinden Sie den von Rotel beigelegten USB-WiFi-Dongle mit dem USB-Port an der Rückseite des RCX-1500 (mit ETHERNET gekennzeichnet). Der RCX-1500 ist so konfiguriert, dass er mit dem beiliegenden USB-WiFi-Dongle arbeitet. Zusätzliche Software oder ein zusätzliches Setup sind nicht erforderlich. Der RCX-1500 kann nun mit dem Wireless LAN verbunden werden. Im Kapitel „Kurzanleitung Internetradio“ erhalten Sie detaillierte Informationen zum Setup.

HINWEIS: Bitte nutzen Sie den von Rotel beigelegten Dongle.

Digitaleingang-AUX 1 ⑩

Der RCX-1500 kann Musiksignale von anderen Quellen, wie beispielsweise die digitalen Ausgangssignale Ihres CD-Spielers, wiedergeben. Im AUX 1-Digitaleingangsbereich an der Geräterückseite gibt es zwei Anschlüsse, die mit COAXIAL und OPTICAL gekennzeichnet sind. Verbinden Sie den koaxialen oder optischen Ausgang Ihrer Quelle mit dem koaxialen oder optischen Eingang am RCX-1500.

Computerschnittstelle

Der RCX-1500 kann über einen Computer mit spezieller Audio-Software betrieben werden. Dabei werden die Betriebscodes vom Computer über den seriellen RS-232-Anschluss gesendet. Ferner ist auf diese Weise ein Update des RCX-1500 mit spezieller Rotel-Software möglich.

Weitere Informationen zu den Anschlussmöglichkeiten, der Verkabelung, der Software und den Betriebscodes erhalten Sie bei Ihrem autorisierten Rotel-Fachhändler.

Lautsprecheranschlüsse

Auswahl der Lautsprecher

Wir empfehlen, an den RCX-1500 Lautsprecher mit einer nominalen Impedanz von mindestens 4 Ohm anzuschließen.

Auswahl der Lautsprecherkabel

Verbinden Sie den RCX-1500 und die Lautsprecher über ein isoliertes, zweiadriges Lautsprecherkabel. Aufbau und Qualität des Kabels können hörbare Effekte auf die Musikwiedergabe haben. Standard-„Klingeldraht“ wird funktionieren, jedoch können vor allem bei größeren Kabellängen Leistungsverluste und eine ungleichmäßige Wiedergabe des Frequenzspektrums das Ergebnis sein. Allgemein gilt, dass Kabel mit größerem Querschnitt eine verbesserte Wiedergabequalität gewährleisten. Für höchste Wiedergabequalität sollten Sie die Benutzung von speziellen, hochwertigen Lautsprecherkabeln erwägen. Ihr autorisierter Rotel-Fachhändler wird Ihnen bei der Auswahl dieser Lautsprecherkabel gerne weiterhelfen.

Polarität und Phasenabgleich

Die Polarität – die positive/negative Ausrichtung der Anschlüsse – muss für jede Lautsprecher-/Verstärkerverbindung phasengleich sein. Wird die Polarität einer Verbindung irrtümlicherweise umgekehrt, führt dies zu einem unausgewogenen Klangbild mit schwachen Bässen. Die Kabel sind zur Identifizierung gekennzeichnet. So kann die Isolationsschicht eines Leiters gerippt oder ein Leiter mit einem Streifen markiert sein. Das Kabel kann verschiedenfarbige Leiter (Kupfer und Silber) besitzen und von einer transparenten Isolationsschicht umgeben sein. Bei anderen Kabeln wird die Polaritätsangabe auf die Isolationsschicht gedruckt. Unterscheiden Sie zwischen positiven und negativen Leitern und achten Sie bei jeder Lautsprecher- und Verstärkerverbindung auf die gleiche Polung.

Anschluss der Lautsprecher

Der RCX-1500 verfügt an der Rückseite über zwei Paar Lautsprecherausgänge. An die Anschlussklemmen können blanke Drähte oder Kabelschuhe angeschlossen werden.

Führen Sie das Kabel vom RCX-1500 zu den Lautsprechern. Lassen Sie sich genügend Raum, damit Sie die Komponenten bewegen können und so einen freien Zugang zu den Lautsprechern sicherstellen.

HINWEIS: Lokalisieren Sie die LINKEN und RECHTEN Lautsprecherklemmen und verbinden Sie die LINKEN und RECHTEN Lautsprecher mit den richtigen Ausgängen.

Bei der Verwendung von Kabelschuhen verbinden Sie diese mit den Kabeln, stecken die Kabelschuhe hinten unter die Anschlussklemmen und drehen die Klemmen im Uhrzeigersinn fest.

Sollten die Lautsprecherkabel direkt (ohne Kabelschuhe) an die Lautsprecherklemmen angeschlossen werden, so entfernen Sie an den Kabelenden ca. 15 mm der Isolation. Lösen Sie die Schraubklemmen

durch Drehen gegen den Uhrzeigersinn. Verdrillen Sie die blanken Kabelenden, um ein Zerfasern zu vermeiden, und stecken Sie das verdrillte Kabel hinter die Schraubklemmen. Anschließend drehen Sie diese im Uhrzeigersinn fest.

HINWEIS: Achten Sie bitte darauf, dass die blanken Kabelenden vollständig an den Schraubklemmen untergebracht sind und somit das Berühren benachbarter Drähte oder Anschlüsse ausgeschlossen ist.

Kurzanleitung Internetradio

Was Sie benötigen

Bevor Sie Ihr Internetradio nutzen können, benötigen Sie:

- Eine Breitband-Internetverbindung
- Einen Zugriffspunkt zum Internet über Wireless LAN (eine kabelgebundene LAN-Verbindung ist mit einem von Rotel spezifizierten USB-Ethernet-Adapter ebenfalls möglich)

Bei Wireless LAN funktioniert das Internetradio innerhalb von 100 Metern zum kabellosen Zugriffspunkt (vorausgesetzt der Router/WiFi-Zugriffspunkt befindet sich im optimalen Bereich für Ihre Position). Der User kann die WiFi-Signalarstärke im Menü „Settings“ (Network -> Settings -> WiFi Strength) bestätigen.

Stellen Sie sicher, dass Ihr LAN richtig angeschlossen ist und auf das Internet zugreifen kann. Damit der RCX-1500 auf die Internet-Radiosender zugreifen kann, ist eine Internetverbindung erforderlich.

Erste Verbindung mit dem Netzwerk

Stecken Sie den USB-WiFi-Dongle in den USB-Port **A** und drücken Sie zum Hochfahren des Gerätes die STANDBY-Taste. Das Display an der Front des RCX-1500 leuchtet und es erscheint:

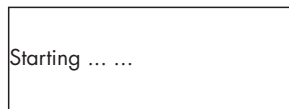

Nach ein paar Sekunden wird das Netzwerk gesucht.

Wird keins gefunden, so erscheint im Display:



Findet das Radio Ihr Netzwerk, so wird die ESSID für den Zugriffspunkt auf dem Bildschirm angezeigt – dies ist ein Name, der von der Person, die für das Setup des Netzwerkes verantwortlich ist, vergeben wurde. Beispielsweise:



Es ist möglich und in manchen Gebieten sehr wahrscheinlich, dass Ihr Gerät bei der kabellosen Verbindung mehr als einen kabellosen Zugriffspunkt findet. In diesem Fall können Sie entscheiden, zu welchem die Verbindung hergestellt werden soll. Drücken Sie die Tasten PREV, NEXT an der Gerätefront, um sich die ESSID für jeden Zugriffspunkt anzusehen, den das Radio gefunden hat.

Erscheint im Display „Enter WEP key“ oder „Enter WPA key“, so verwendet das Netzwerk eines der Verschlüsselungssysteme Wired Equivalent Privacy (WEP) oder Wi-Fi Protected Access (WPA). Bitte beschaffen Sie sich den Zugangscode von der Person, die dieses kabellose Netzwerk aufgebaut hat, oder Sie lesen diese Information in der Bedienungsanleitung zu Ihrem Router nach. Geben Sie den Code in das Gerät ein, um Zugriff auf das Wireless LAN zu erhalten.

HINWEIS: Möchten Sie eine feste IP-Adresse nutzen oder erhält das Gerät automatisch keine IP-Adresse, so lesen Sie bitte den Abschnitt „Network Config“ unter „Einstellungen Überblick“ am Ende dieser Bedienungsanleitung.

Auswahl eines Radiosenders

Haben Sie ein Netzwerk gefunden und die Netzwerkverbindungen hergestellt, wird das Top level-Menü angezeigt. Bitte wählen Sie „Internet Radio“. Im Display erscheint:

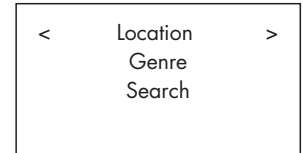

Nun können Sie Internet-Radiosender auswählen, die Sie sich anhören möchten, indem Sie eine der unten angegebenen Optionen auswählen.

<LOCATION> ermöglicht die Auswahl von Radiosendern in bestimmten Gebieten und Ländern:

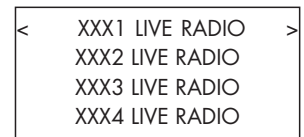

1. Drücken Sie die Tasten PREV, NEXT, bis im Display das gewünschte Gebiet und das gewünschte Land erscheinen. Drücken Sie anschließend die SELECT-Taste.
2. Drücken Sie die Tasten PREV, NEXT, bis im Display der gewünschte Sender angezeigt wird. Drücken Sie anschließend zur Auswahl die SELECT-Taste.
3. Warten Sie, bis das Gerät mit diesem Sender verbunden ist.

<GENRE> ermöglicht die Auswahl von Radiosendern entsprechend ihrem Inhalt, z. B. Classic Rock, Sport, News usw.

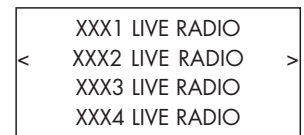
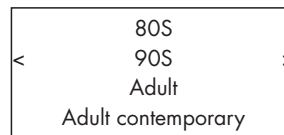

1. Drücken Sie die Tasten PREV, NEXT, bis im Display der gewünschte Inhalt erscheint. Drücken Sie anschließend zur Auswahl die SELECT-Taste.
2. Drücken Sie die Tasten PREV, NEXT, bis im Display der gewünschte Sender angezeigt wird. Drücken Sie anschließend zur Auswahl die SELECT-Taste.
3. Warten Sie, bis das Gerät mit diesem Sender verbunden ist.

<SEARCH> ermöglicht die Suche nach einem speziellen Sendertyp mit einem kurzen Kennwort.

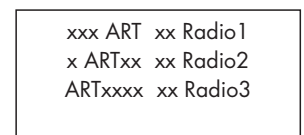
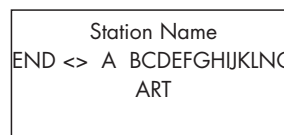

1. Drücken Sie die Tasten PREV, NEXT, bis im Display das Zeichen zur Eingabe erscheint. Drücken Sie anschließend zur Auswahl die SELECT-Taste.
2. Wiederholen Sie Schritt 1, bis das Kennwort vollständig eingegeben ist. Wählen Sie „END“ oder drücken Sie die REPLY-Taste, um das Kennwort zu bestätigen.
3. Auf dem Display erscheinen Sender, die dem Kennwort entsprechen.
4. Drücken Sie die Tasten PREV, NEXT, bis im Display der gewünschte Sender angezeigt wird. Drücken Sie anschließend die SELECT-Taste, um den Sender auszuwählen und das Gerät mit diesem Sender zu verbinden.

HINWEIS: Das Setup von Internet-Radiosendern und anderen Musikdiensten kann unter www.rotelradio.com durchgeführt werden.

Wiedergabe eines Internet-Radiosenders

Nachdem die Verbindung zu einem Sender hergestellt ist, erscheint im Display der Sendername, der Typ der Audiodatei und die Bitrate.

BBC RADIO
BUFFERING xx%

BBC RADIO
xxx kbPs WMA

XX:XX

Speichern eines Radiosenders (nur über die Fernbedienung)

Wird ein Radiosender gespielt, halten Sie die MEM-Taste gedrückt. Anschließend drücken Sie zur Zuordnung der Speichernummer eine der Zifferntasten . Im Display erscheint

BBC RADIO
xxx kbit WMA



M Preset #

Assign to Preset
#

Speichern Sie den aktuellen Sender unter der eingegebenen Nummer. Insgesamt stehen für das Internetradio 30 Senderspeicher zur Verfügung.

Wiedergabe eines gespeicherten Senders

Wird ein Sender gespielt, so können Sie folgendermaßen auf einen anderen, gespeicherten Sender schalten:

1. Drücken Sie die Zifferntaste  auf der Fernbedienung, unter der der gewünschte Sender gespeichert ist. Drücken Sie beispielsweise „0“ und anschließend „3“, wenn der Sender unter der Nummer 3 gespeichert ist. Drücken Sie „1“ und anschließend „3“, wenn der Sender unter der Nummer 13 gespeichert ist.
2. Drücken Sie die QUEUE-Taste  an der Gerätefront oder auf der Fernbedienung, um die gespeicherte Nummer und den entsprechenden Sender aufzurufen. Drücken Sie die Tasten PREV, NEXT zur Auswahl des Senders. Im Display erscheint

01 preset radio 1
02 preset radio 2
> 03 preset radio 3
04 preset radio 4

Drücken Sie die QUEUE-Taste noch einmal, um das Queue-Menü zu verlassen und in den Wiedergabestatus zurückzukehren.

HINWEIS: Sie können sich die gespeicherten Sender über das Queue-Feature ansehen. Dadurch vermeiden Sie das unbeabsichtigte Überschreiben eines Senderspeichers.

Kurzanleitung Media Player

Das Media Player-Feature ermöglicht die Wiedergabe von Audiodateien (AAC, AIFF, AU, FLAC (16 Bit, CD-Qualität), MP3, WAV und WMA (Ausnahme: lossless)) und Wiedergabelisten (M3U), die vom Media Player Ihres Computers, wie z. B. dem Windows Media Player 11, erzeugt werden. Es funktioniert mit Windows 2000, Windows XP und Windows Vista.

HINWEIS: Die gemeinsame Datennutzung muss auf Ihrem Computer aktiviert sein und nicht alle Media Player lassen die gemeinsame Nutzung der Musikdateien zu. Informationen erhalten Sie in der Bedienungsanleitung zu Ihrem Computer.

UPnP-Server

Setup eines PCs als UPnP-Server

1. Verwenden Sie den Windows Media Player 11 (oder 12 für Windows 7), um das Setup für die Nutzung eines PCs als UPnP-Server vorzunehmen. Klicken Sie im Windows Media Player 11 auf „Medienbibliothek“ und wählen Sie „Medienfreigabe“, um das entsprechende Fenster zu öffnen.



2. Ihr PC teilt Ihnen nun mit, dass ein Gerät versucht, sich mit Ihrem UPnP-Server zu verbinden. Klicken Sie auf die Zulassen-Taste.



HINWEIS: Zum Zeitpunkt der Drucklegung hat der Windows Media Player 11 die AAC-Decodierung nicht unterstützt, die von Apple als Standard in iTunes genutzt wird. Wir empfehlen, die Voreinstellung für das Importieren auf die Formate WAV, AIFF oder MP3 zu ändern, um für möglichst viele Geräte ein Maximum an Kompatibilität zu erzielen. Sie können den Windows Media Player so einstellen, dass er Ihre iTunes-Ordner kopieren kann. (Siehe Medienbibliothek>Weitere Optionen> Ordner überwachen im Windows Media Player). Der Windows Media Player 12 (für Windows 7) unterstützt AAC.

3. Gehen Sie in das im Display des Gerätes erscheinende „Media Player“-Menü und wählen Sie durch Drücken von PREV, NEXT und anschließend SELECT das Untermenü „UPnP Servers“. Das Gerät sucht nach allen verfügbaren UPnP-Servern. Werden keine UPnP-Server gefunden, erscheint „[Empty]“.

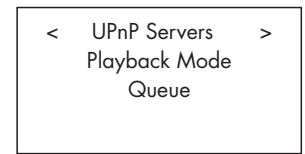
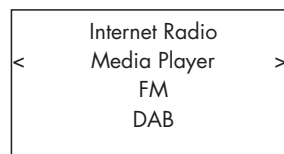

Wiedergabe von Mediadateien mit einem UPnP-Server

1. Nach erfolgreicher Suche werden alle zur Verfügung stehenden Server angezeigt. Wählen Sie Ihren UPnP-Server über die Tasten PREV, NEXT aus und drücken Sie anschließend SELECT.

2. Der RCX-1500 listet nun die verfügbaren Optionen oder Ordner auf. Dies variiert je nach Setup Ihres Musikservers und der verwendeten Softwareversion. Normalerweise wird das folgende Menü angezeigt:



Sie können nach Liedern suchen, indem Sie durch All Music rollen oder in All Artists nach bestimmten Künstlern oder in Albums nach bestimmten Alben suchen. In jedem Fall können Sie zum Song-Level navigieren oder die [Search]-Funktion nutzen.

Gehen Sie in die [Search]-Funktion, so wird das folgende Menü angezeigt:



Entscheiden Sie sich nun für eines der Untermenüs Artists, Album oder Music. Sie können einen oder mehrere Buchstaben eingeben, mit denen Artists/Album/Music beginnt. Geben Sie beispielsweise den Buchstaben „M“ unter Artists ein und drücken anschließend die REPLY-Taste, so beginnt der Suchlauf. Alle mit dem Buchstaben „M“ beginnenden Künstler werden aufgerufen.

3. Haben Sie den gewünschten Titel gefunden, so wählen Sie ihn aus. Der ausgewählte Titel wird im Menü angezeigt, während das Gerät versucht, die Verbindung zum Musikserver herzustellen. Bevor die Wiedergabe beginnt, werden der Titel, der Dateityp und die Bitrate angezeigt. Mit Beginn der Wiedergabe erscheint anstelle des Dateityps die vergangene Zeit.

```

"Track Title"
317kbps WMA

07:49
  
```

```

"Track Title"
01:12 317kbps

07:49
  
```

HINWEIS: Nutzung des QUEUE-Features: Durch kurzes Drücken auf SELECT beginnt für jedes Lied oder Album die Wiedergabe der Auswahl. Sie können auch einen Liedmix erstellen, indem Sie die SELECT-Taste 5 Sekunden lang gedrückt halten. Der ausgewählte Titel/ die ausgewählten Titel werden der QUEUE-Funktion hinzugefügt und in der gewählten Reihenfolge abgespielt. Drücken Sie die QUEUE-Taste, um Titel aufzurufen, die darauf warten, abgespielt zu werden. Durch 5 Sekunden langes Drücken der STOP Taste werden bestimmte Lieder von der QUEUE-Funktion entfernt.

Clear Queue

Sie können die QUEUE-Funktion löschen, indem Sie die QUEUE-Taste drücken und [Clear Queue] auswählen oder indem Sie vom Media Player-Untermenü in das QUEUE-Menü gehen.

```

UPnP Server
Playback Mode
< Queue >
  
```

```

< [Clear Queue] >
  
```

Sie können unter QUEUE auch einzelne Titel löschen, indem Sie den Titel auswählen und die STOP-Taste 5 Sekunden lang gedrückt halten.

Playback Mode

```

UPnP Server
Playback Mode
< Queue >
  
```

```

< Repeat * >
  Shuffle
  
```

Nutzen Sie die Tasten NEXT, PREV, um „Media Player“ -> „Playback Mode“ auszuwählen. Es erscheinen die Untermenüs „Repeat“ und „Shuffle“. Sie können entweder Repeat, Shuffle oder beide auswählen. Eine Markierung zeigt an, welche Auswahl getroffen wurde.

REPEAT: Die Titel werden nacheinander gespielt und die Wiedergabe wird mit dem ersten Titel fortgesetzt, wenn der letzte Titel beendet ist.

SHUFFLE: Wiedergabe der Titel in beliebiger Reihenfolge.

HINWEIS: Sind REPEAT und SHUFFLE aktiviert, so spielt das Gerät die Lieder in beliebiger Reihenfolge. Sind alle Titel einmal gespielt worden, so wird die Liste solange in beliebiger Reihenfolge gespielt, bis Sie die STOP-Taste drücken.

HINWEIS: Die Nutzung des Shuffle-Features kann in großen Musikbibliotheken nicht möglich sein oder unverhältnismäßig viel Zeit in Anspruch nehmen. Wir empfehlen, im Windows Media Player kürzere Wiedergabelisten zu erstellen und diese in beliebiger Reihenfolge abzuspielen.

Kurzanleitung iPod-/USB-Anschluss

```
<< iPod/USB >>
001/009
00:01:41
123.MP3
```

```
> 01_Folder
music-files-002. wav
music-files-003. mp3
music-files-004. aac
```

Anschluss von USB-Speichergeräten

1. Stecken Sie das USB-Speichergerät mit Musikdateien direkt oder über einen USB-Adapter in die USB-Buchse an der Gerätefront .

2. Drücken Sie die USB-Taste an der Gerätefront, um in den iPod/USB-Modus zu schalten. Das Gerät sucht im Hauptverzeichnis automatisch nach Musikdateien. Hat es das Verzeichnis gefunden, beginnt das Gerät zu spielen. Im Display erscheinen Informationen zu den Liedern, wie z. B. der Name, die Zeit, Titel.

3. Befinden sich Ihre Musikdateien in Unterverzeichnissen, drücken Sie die Tasten PREV, NEXT, und alle Verzeichnisse werden angezeigt. Drücken Sie die SELECT-Taste, um das gewünschte Verzeichnis auszuwählen. Anschließend nutzen Sie die Tasten PREV, NEXT, um nach der gewünschten Musik zu suchen.

4. Drücken Sie die BACK-Taste, um zum vorherigen Menü zurückzukehren und ein anderes Verzeichnis auszuwählen.

iPod-/iPhone-Anschluss

1. Der iPod/das iPhone von Apple kann über sein USB-Kabel an die USB-Buchse an der Gerätefront angeschlossen werden.



2. Der iPod/das iPhone sendet ein digitales Musiksignal zum Gerät. Alle Bedienvorgänge können über den iPod/das iPhone durchgeführt werden. Nur einfache Befehle können, wie unten beschrieben, über das Rotel-Gerät vorgenommen werden.



3. Das iPod-/iPhone-Display bleibt aktiviert, wenn der iPod/das iPhone an das Gerät angeschlossen ist. Wird er/es über einen längeren Zeitraum nicht genutzt, so schaltet das Display auf „Laden“.



Tasten zur Steuerung der Wiedergabe

1. Nutzen Sie die PLAY-Taste , um mit der Wiedergabe zu beginnen.

2. Nutzen Sie die STOP-Taste , um die Wiedergabe zu beenden.

3. Drücken Sie die Taste PLAY /PAUSE , um während der Wiedergabe eines Titels in den Pause-Modus zu schalten oder um den Pause-Modus zu beenden und die Wiedergabe fortzusetzen oder um die Wiedergabe aus dem Stop-Modus fortzusetzen.

4. Verwenden Sie die linke TRACK-Taste , um mit der Wiedergabe des vorherigen Titels zu beginnen. Halten Sie die linke TRACK-Taste an der Gerätefront oder die SEARCH-Taste  auf der Fernbedienung gedrückt, um den schnellen Suchlauf rückwärts für den aktuellen Titel durchzuführen.

5. Verwenden Sie die rechte TRACK-Taste , um mit der Wiedergabe des nächsten Titels zu beginnen. Halten Sie die rechte TRACK-Taste an der Gerätefront oder die SEARCH-Taste  auf der Fernbedienung gedrückt, um den schnellen Suchlauf vorwärts für den aktuellen Titel durchzuführen.

6. Halten Sie die STOP-Taste  5 Sekunden lang gedrückt, um das mit dem USB-Anschluss verbundene Gerät vom Rotel-Gerät zu trennen.

HINWEIS: Das Rotel-Gerät arbeitet mit dem iPhone 3GS, dem iPhone 3G, dem iPod classic, dem iPod touch 2G, dem iPod nano 2G, dem iPod nano 3G, dem iPod nano 4G und dem iPod nano 5G.



Kurzanleitung FM-Radio

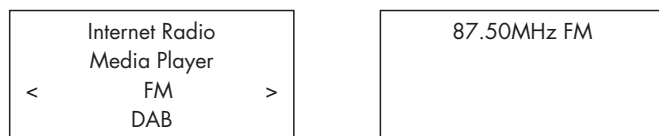

Bevor Sie FM-Radio hören stellen Sie sicher, dass die FM-Antenne  ordnungsgemäß angeschlossen ist und das richtige FM-Format ausgewählt wurde. Gehen Sie in das „Settings“-Menü und wählen Sie den FM-Tuner-Bereich.

Wiedergabe eines FM-Radiosenders

1. Drücken Sie die FM-Taste an der Gerätefront oder halten Sie die BACK-Taste gedrückt, um in das Top level-Menü zurückzukehren und in das FM-Menü zu gelangen. Im Display erscheint:



2. Nutzen Sie die Scan-Tasten  und  auf der Fernbedienung, um automatisch nach FM-Sendern zu suchen.

3. Nutzen Sie die Track-Tasten  und  an der Gerätefront oder auf der Fernbedienung, um manuell nach FM-Sendern zu suchen.

Speichern eines Radiosenders (nur über die Fernbedienung)

Wird ein Radiosender gespielt, drücken Sie die MEM-Taste. Anschließend drücken Sie zur Zuordnung der Speichernummer eine der Zifferntasten . Im Display erscheint:

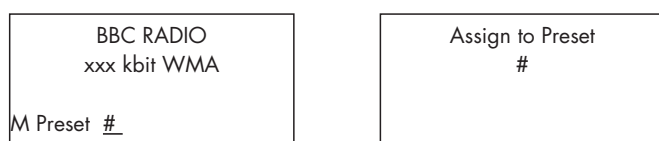

Dieser FM-Radiosender wird unter der eingegebenen Nummer gespeichert. Insgesamt können bis zu 30 Sender gespeichert werden.

Wiedergabe eines gespeicherten Radiosenders

Wird ein Sender gespielt, so können Sie folgendermaßen auf einen anderen, gespeicherten Sender schalten:

1. Drücken Sie auf der Fernbedienung die Zifferntaste, unter der der gewünschte Sender gespeichert ist.

2. Drücken Sie die QUEUE-Taste, um gespeicherte Nummern und den entsprechenden Sender aufzurufen. Wählen Sie den gewünschten Sender über die Navigationstasten  aus. Im Display erscheint:

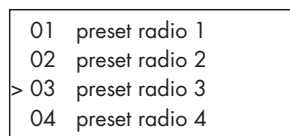

Drücken Sie die QUEUE-Taste noch einmal, um das Queue-Menü zu verlassen und in den Wiedergabestatus zurückzukehren.

Kurzanleitung DAB-Radio

Stellen Sie sicher, dass im jeweiligen Gebiet Digital Audio Broadcast (DAB) empfangen werden kann. Bevor Sie dieses Feature nutzen, lesen Sie bitte „DAB Settings“ im Kapitel „Einstellungen Überblick“, um die DAB Region zu wählen und die verfügbaren DAB-Sender zu suchen.

Nach dem Setup drücken Sie die DAB-Taste an der Gerätefront oder wählen das DAB-Menü aus dem Top level-Menü, um dieses Feature aufzurufen.

Die DAB-Kanäle sind in Ensembles (auch als Multiplexe bekannt) kategorisiert. Jeder Multiplex bietet eine Reihe von Radioprogrammen und zusätzlichen Datendiensten. Er hat eine feste Gesamtkapazität, die aber flexibel unter den verschiedenen Programmen und Diensten aufgeteilt werden kann. Jedes Ensemble bzw. jeder Multiplex wird wie ein klassisches UKW-Radioprogramm in einem bestimmten Bereich ausgestrahlt, beispielsweise innerhalb eines Bundeslandes oder nur in einer Stadt, oder vielleicht auch in ganz Deutschland. In einem Gebiet können dabei viele verschiedene Ensembles ausgestrahlt werden. Ein Ensemble bzw. Multiplex verwendet dabei aber immer nur eine einzige Frequenz und hat eine eindeutige Identifikationsnummer und einen Namen. Die DAB-Technologie ermöglicht neben der Übertragung von Audiodaten auch die von zusätzlichen Daten, z. B. von weiteren Audiokanälen, Text und in Zukunft auch die Übertragung von Bildern und Computerdaten.

Wiedergabe eines DAB-Radiosenders

1. Drücken Sie die DAB-Taste an der Gerätefront oder halten Sie die BACK-Taste gedrückt, um in das Top level-Menü zurückzukehren. Wählen Sie nun das DAB-Menü. Im Display erscheint:



Das Gerät sucht nach verfügbaren DAB-Sendern. Wählen Sie den gewünschten Sender.

Speichern eines DAB-Radiosenders (nur über die Fernbedienung)

Wird ein DAB-Sender gespielt, halten Sie die MEM-Taste gedrückt. Anschließend drücken Sie zur Zuordnung der Speichernummer eine der Zifferntasten . Dieser DAB-Radiosender wird unter der eingegebenen Nummer gespeichert. Insgesamt können bis zu 30 DAB-Radiosender gespeichert werden.

Wiedergabe eines gespeicherten DAB-Senders

Wird ein Radiosender wiedergegeben, so haben Sie die folgenden beiden Möglichkeiten, um auf einen anderen Senderspeicher umzuschalten.

1. Drücken Sie auf der Fernbedienung die Nummer, unter der der gewünschte Sender gespeichert ist.

2. Drücken Sie die QUEUE-Taste, um die Nummern und die darunter gespeicherten Sender aufzurufen. Wählen Sie mit Hilfe der Navigationstasten den gewünschten Sender. Drücken Sie erneut die QUEUE-Taste, um das Queue-Menü zu verlassen und in den Wiedergabemodus zurückzuschalten.

Senderspeicher

FM-, DAB- und das Internetradio verfügen jeweils über 30 Senderspeicher, so dass insgesamt 90 Sender vom Gerät gespeichert werden können.

HINWEIS: Um den Zugriff zu erleichtern, erscheinen nur die gespeicherten Sender. Jeder Sender wird mit F für FM, D für DAB und I für Internetradio gekennzeichnet.

EINSTELLUNGEN ÜBERBLICK

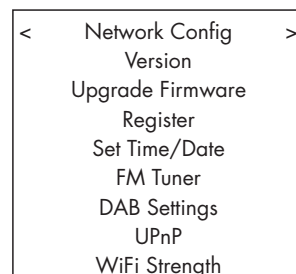
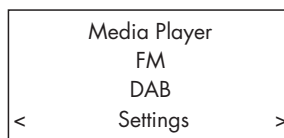

Halten Sie die BACK-Taste gedrückt, um in das Top level-Menü zurückzuschalten. Wählen Sie das Settings-Menü. Es enthält 9 Untermenüs. Drücken Sie die Tasten PREV, NEXT, um verborgene Menüs zu suchen.

Network Config

1. Nach Netzwerken suchen (Scan for networks)

(nur für kabellose Verbindungen)

Nutzen Sie die Tasten PREV, NEXT, um dieses Menü auszuwählen. Nach Aufrufen dieses Menüs erscheint einige Sekunden lang „Scanning“ im Display. Wurde das Netzwerk gefunden, erscheint die Netzwerkennung im Display. Drücken Sie zur Bestätigung die SELECT-Taste.

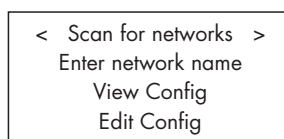

2. Eingabe des Netzwerknamens (Enter network name)

(nur für kabellose Verbindungen)

Findet das Gerät kein Netzwerk, kann manuell der eigene Netzwerkname, die so genannte ESSID, eingegeben werden.

Verwenden Sie die Tasten PREV, NEXT, um die Buchstaben des Gerätenamens auszuwählen. Bestätigen Sie den Namen anschließend mit „END“ oder drücken Sie die REPLY-Taste auf der Fernbedienung oder an der Gerätefront.

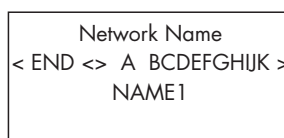

3. Konfiguration ansehen (View Config)

Anzeige der Details zur aktuellen Netzwerkkonfiguration. Nutzen Sie die Navigationstasten, um sich die nächste/vorherige Taste anzusehen: „Mode“ -> „ESSID“ -> „MAC Address“ -> „IP Address“ -> „Netmask“ -> „Gateway“ -> „DNS Servers“. Im Display erscheint:

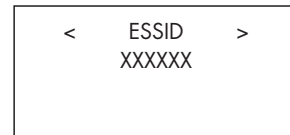
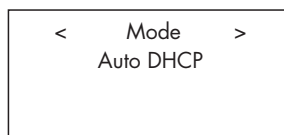

4. Konfiguration ändern (Edit Config)

Dieses Menü kann zur Änderung der aktuellen Netzwerkkonfiguration genutzt werden. Es ist bei der Eingabe einer statischen IP-Adresse hilfreich. Wählen Sie diese Funktion über die Navigationstasten und geben Sie die statische IP-Adresse, die MAC-Adresse, DNS des ausgewählten Netzwerkes ein.

Drücken Sie zur Eingabe des Wertes SELECT und anschließend die Tasten PREV, NEXT. Drücken Sie erneut SELECT, um den Wert zu bestätigen und zum nächsten Feld zu gelangen. Fahren Sie fort, bis alle Informationen eingegeben sind.

5. Signalwarnung (nur für kabellose Verbindungen)

Wählen Sie YES oder NO, um die Warnsignale bei schwachem WiFi-Signal zu aktivieren oder zu deaktivieren.

Version

In diesem Menü werden die Software- und Hardware-Informationen dieses Gerätes angezeigt.

Upgrade Firmware

Nutzen Sie diese Option, um die neue Firmware für das Internetradio aus dem Reciva-Portal im Internet herunterzuladen. Steht eine neue Firmware zur Verfügung, so werden Sie aufgefordert, diese herunterzuladen.

HINWEIS: Durch Drücken der BACK-Taste können Sie das Firmware-Upgrade jetzt löschen. Ein Firmware-Upgrade kann mehrere Minuten dauern. Schalten Sie das Gerät während des Firmware-Upgrades weder aus noch in den Standby-Modus, da das Gerät hierdurch beschädigt werden kann. Das Upgrade kann, abhängig von der Geschwindigkeit Ihrer Internetverbindung, 15 bis 60 Minuten dauern.

Register

Hier wird ein Schlüssel angezeigt, um das Gerät im Rotel Radio Customer Portal unter <http://rotelradio.com> zu speichern.

Set Time/Date

Stellen Sie hier die Zeit und das Datum ein. Drücken Sie SELECT, um mit der Eingabe des Wertes zu beginnen. Drücken Sie PREV oder NEXT, um den Wert zu ändern. Drücken Sie noch einmal SELECT, um den eingegebenen Wert zu bestätigen und zum nächsten Feld zu gelangen.

FM Tuner

Wählen Sie hier den Bereich für den FM-Tuner.

DAB Settings

Es gibt drei Untermenüs: Scan, Clear List, DAB Region. Wählen Sie das gewünschte Menü über die Tasten PREV, NEXT, SELECT.

Bei „Scan“ werden alle zur Verfügung stehenden DAB-Sender gesucht. Bei erfolgreicher Suche wird eine Liste mit Namen angezeigt. Werden keine DAB-Sender gefunden, erscheint „no services found“.

Mit „Clear List“ kann die unter „Scan“ gefundene Liste gelöscht werden.

Unter „DAB Region“ werden alle Regionen angezeigt, in denen DAB zur Verfügung steht. Sie können die gewünschte Region mit den Navigationstasten auswählen.

UPnP

Wählen Sie diese Einstellung, wenn Sie den UPnP-Gerätenamen ändern möchten. Dies ist der Name, den Ihr Musikserver im Media Player-Modus aufnimmt. Der voreingestellte Name ist ROTEL GATEWAY.

Verwenden Sie die Tasten PREV, NEXT, um die Buchstaben des Geräte-namens auszuwählen. Wählen Sie anschließend das Wort „END“ oder drücken Sie die REPLY-Taste, um den Namen zu bestätigen.

```

DEVICE NAME
< END <> A BCDEFGHIJ >
DEVICE
  
```

WiFi Strength

Hier erscheint eine Prozentangabe, um die WiFi-Stärke anzuzeigen.

„My Stuff“ konfigurieren

Sich ein Konto auf der Rotel Radio-Webseite registrieren

Im Top level-Menü kann ein persönliches „My Stuff“-Menü eingerichtet werden.

Öffnen Sie mit Ihrem Internet-Browser die Webseite www.rotelradio.com. Geben Sie den Registrierungsschlüssel, den Sie im Menü „Settings > Register“ finden, ein und folgen Sie den Hinweisen für das Setup des Benutzernamens und des Passworts. Merken Sie sich den Benutzernamen und das Passwort, da Sie diese für den Zugriff auf die Seite benötigen.

Nach dem Login in Ihr Konto können Sie Ihre Informationen für „My Stations“, „My Streams“, „My Podcast“ und „My Radios“ ändern.

Folgen Sie den Hinweisen im Internet, um Ihr RCX-1500-Menü zu personalisieren.

HINWEIS: Die Seite www.rotelradio.com funktioniert am besten mit den aktuellsten Browsern wie Internet Explorer 8 und Safari 5.0. Können Sie sich nicht alle Icons auf der Webseite ansehen, nehmen Sie ein Upgrade Ihres Browsers auf die aktuellste Version vor. Das Download ist normalerweise kostenlos.

„My Stations“ konfigurieren

In der Datenbank der Webseite stehen enorm viele Sender zur Verfügung. Folgen Sie den Anweisungen auf der Webseite, um nach Sendern zu suchen. Werden die Suchergebnisse angezeigt, erscheint der Link „Add to my stations“. Klicken Sie auf diesen Link und der ausgewählte Sender wird Ihren Sendern hinzugefügt. Ein neues Top level-Menü „My Stuff“ erscheint auf dem Display mit dem Untermenü „My Stations“.

Nach der Registrierung können Sie, solange die Verbindung zu einem Radiosender besteht, dem Menü „My Stations“ Sender hinzufügen, indem Sie die REPLY-Taste drücken. Im Display erscheint die Frage, ob Sie die Auswahl dem Menü „My Stations“ hinzufügen möchten. Drücken Sie die SELECT-Taste, um die Auswahl hinzuzufügen.

HINWEIS: Sie können Ihre Sender in ORDNERN (z. B. JAZZ, ROCK, OPER usw.) speichern. Diese ORDNER werden von Ihrem Rotel-Gerät angezeigt.

„My Streams“ konfigurieren

Sind Sie in Ihr Konto auf der Webseite eingeloggt, können Sie dem Bereich „My Streams“ Ihre eigenen Internet-Radiostreams hinzufügen, die unter „My Account“ aufgelistet werden.

Klicken Sie auf „My Streams“, so werden Sie aufgefordert, den Namen des Senders und die Mediastream-URL einzugeben. Die Mediastream-URL sollte ein Link zum derzeitigen Audiostream der Webseite sein.

HINWEIS: Das Menü „My Stuff“ und die Sender unter „My Stations“, „My Streams“ erscheinen, nachdem die Senderliste vom Gerät aktualisiert worden ist. Schalten Sie das Gerät AUS und wieder EIN und geben Sie „Internet Radio“ aus dem Top level-Menü für das Gerät ein, um die Senderliste zu aktualisieren.

CD-Funktionen

Im Folgenden wird auf die Tasten eingegangen, über die die grundlegenden Funktionen des Disc-Laufwerks gesteuert werden. Wenn nicht anders angegeben, stehen die genannten Tasten an der Gerätefront und auf der Fernbedienung zur Verfügung.

PLAY-Taste

Ist die Disc eingefahren, so drücken Sie diese Taste, um die Wiedergabe zu starten. Während der Wiedergabe werden im Display neben dem PLAY-Symbol ► die Titelnummer und die abgelaufene Spieldauer des laufenden Titels angezeigt. Normalerweise wird mit der Wiedergabe des ersten Titels auf der Disc begonnen. Jedoch kann das Gerät vor dem Drücken der PLAY-Taste über die TRACK-Tasten oder die Zifferntasten (siehe unten) so eingestellt werden, dass die Wiedergabe mit einem anderen Titel beginnt.

STOP-Taste

Drücken Sie die STOP-Taste ■ einmal, um die Wiedergabe zu stoppen. Wird die PLAY-Taste ► gedrückt, so wird die Wiedergabe an der Stelle fortgesetzt, an der sie unterbrochen wurde. Drücken Sie die STOP-Taste ■ zweimal schnell hintereinander, so wird die Wiedergabe der Disc gestoppt, im Display erscheint STOP und die gespeicherten Programme werden gelöscht. Wird die PLAY-Taste ► nach zweimaligen Drücken der STOP-Taste ■ gedrückt, so beginnt die Wiedergabe der Disc mit dem ersten Titel.

PAUSE-Taste

Drücken Sie die PAUSE-Taste ||, um die Wiedergabe vorübergehend zu unterbrechen. Während der Wiedergabepause dreht sich die Disc weiter und die Wiedergabe wird an der aktuellen Position fortgesetzt. Die PAUSE-Anzeige leuchtet im Display. Durch Drücken der PLAY-Taste wird die Wiedergabe der Disc fortgesetzt.

TRACK-Tasten (vorhergehender/nächster Titel)

Mit diesen Tasten können Titel auf der Disc ausgewählt werden. Wird die rechte TRACK-Taste ► während der Wiedergabe gedrückt, springt das Gerät zum Anfang des nachfolgenden Titels. Durch Drücken der linken TRACK-Taste ◀ kehrt das Gerät zum Anfang des geraden gespielten Titels zurück. Drücken Sie die linke TRACK-Taste ◀ zweimal kurz hintereinander, so kehrt es zum Anfang des vorhergehenden Titels zurück. Im Display erscheint die Nummer des neuen Titels.

Diese Tasten können auch genutzt werden, um vor dem Drücken der PLAY-Taste einen Titel auszuwählen oder um Titel im PROGRAM-Modus zu speichern (siehe unten). Sie können die Auswahl treffen, indem Sie kontinuierlich die TRACK-Tasten drücken, bis Sie den gewünschten Titel ausgewählt haben. Im PROGRAM-Modus können Sie mit Hilfe der TRACK-Tasten von einem programmierten Titel zum nächsten springen.

Zifferntasten (nur auf der Fernbedienung)

Die elf Zifferntasten (1 bis 10 und >10) auf der Fernbedienung dienen zur direkten Eingabe der Nummer eines Titels, der wiedergegeben werden soll. Die ersten zehn Titel einer Disc können durch Drücken der entsprechenden Taste angewählt werden. Um z. B. den dritten Titel zu spielen, drücken Sie Taste 3 auf der Fernbedienung. Möchten Sie Titel 10 auswählen, so drücken Sie 0. Beim Zugriff auf einen Titel mit einer höheren Nummer als 10 drücken Sie zunächst auf die >10-Taste. Möchten Sie beispielsweise Titel 14 anwählen, so drücken Sie auf die >10-Taste und anschließend auf die Taste 4. Möchten Sie Titel 23 auswählen, so drücken Sie die >10-Taste zweimal und anschließend die Taste 3. Die Nummer des ausgewählten Titels erscheint mittig im Display. Die Zifferntasten können auch zur Speicherung von Titeln in einem Programm genutzt werden (siehe Abschnitt PROGRAM-Taste).

SEARCH-Tasten (nur auf der Fernbedienung)

Über diese Tasten können Sie den schnellen Vor- und Rücklauf einstellen. Durch einmaliges Drücken der SEARCH-Tasten können Sie den schnellen Vor- oder Rücklauf mit dem Doppelten der Normalgeschwindigkeit aktivieren. Durch wiederholtes Drücken von **▶▶** oder **◀◀** können Sie das 4fache, 8fache, 16fache und 32fache der Normalgeschwindigkeit aktivieren. Durch einen weiteren Tastendruck auf **▶▶** oder **◀◀** sowie durch Drücken der PLAY-Taste **▶** kehrt der RCX-1500 in die normale Wiedergabegeschwindigkeit zurück. Bei aktivierter Funktion wird die Musik schnell gespielt.

EJECT-Taste

Wird eine Disc in die Aufnahmevorrichtung an der Gerätefront gelegt, wird sie in das Laufwerk gezogen. Drücken Sie zur Ausgabe der Disc die EJECT-Taste an der Gerätefront oder auf der Fernbedienung **▲**.

Drücken Sie versehentlich eine der beiden Tasten, so können Sie die Disc durch nochmaliges Drücken der Taste wieder laden.

Weitere Features

Der RCX-1500 ist sehr bedienerfreundlich. Neben den oben aufgeführten Ausstattungsmerkmalen bietet er weitere Features, wie z. B. die Möglichkeit, Titel zu programmieren, eine Disc, ein Programm oder einen Titel zu wiederholen, die Titel auf einer Disc in zufälliger Reihenfolge abzuspielen, automatisch die ersten 10 Sekunden jedes Titels anzuspielden und zwischen unterschiedlichen Zeitanzeigen zu wählen.

PROGRAM-Taste (nur auf der Fernbedienung)

Über diese mit PROG gekennzeichnete Taste können Sie 20 Titel einer Disc in beliebiger Reihenfolge speichern und beispielsweise nacheinander Titel 5, Titel 3 und Titel 8 abspielen.

HINWEIS: MP3- und WMA-Discs können nicht programmiert werden.

Programmierungsvorgang:

1. Legen Sie eine Disc ein. Der RCX-1500 liest den Inhalt der Disc. Sie können die PLAY-Taste **▶** drücken, wenn Sie die Titel während des Programmierens hören möchten.
2. Drücken Sie die PROGRAM-Taste auf der Fernbedienung. Das Wort PROGRAM erscheint zusammen mit „P:00“ im Display. Das Gerät zeigt damit an, dass es auf die Eingabe der ersten Titelnnummer wartet.
3. Geben Sie die erste Titelnnummer über die ZIFFERTASTEN **Ⓚ** ein. Der gewählte Titel wird automatisch gespeichert. Im Display erscheint die Anzeige „P:01“ und gibt damit an, dass der erste Titel erfolgreich gespeichert wurde. Geben Sie alle zu speichernden Titel über die ZIFFERTASTEN ein. Jeder Titel wird bei der Eingabe direkt gespeichert, d. h., ein erneutes Drücken der PROGRAM-Taste ist nicht erforderlich.

Haben Sie ein Programm gespeichert, bleibt der RCX-1500 so lange im PROGRAM-Modus, bis Sie die EJECT-Taste oder zweimal hintereinander die STOP-Taste drücken. Drücken Sie die PLAY-Taste, so wird anstelle der gesamten Disc das gespeicherte Programm gespielt. Die Wiedergabe beginnt mit dem ersten gespeicherten Titel.

Ist ein Programm gespeichert, so werden die meisten Funktionen nur für die im Programm gespeicherten Titel aktiviert und nicht, wie bei der normalen Wiedergabe, für die gesamte Disc. So springt das Gerät beispielsweise mit Drücken der rechten TRACK-Taste zum nächsten Titel des gespeicherten Programmes und nicht zum nächsten Titel auf der Disc. Genauso ist es nach Drücken der REPEAT-Taste (siehe unten), wonach alle im Programm gespeicherten Titel und nicht alle Titel auf der CD wiederholt werden.

HINWEIS: Die Zufallswiedergabe kann bei aktivierter Programm-wiedergabe nicht genutzt werden.

REVIEW-Taste (nur auf der Fernbedienung)

Nutzen Sie diese Taste, um zu prüfen, welche Titelnnummern im PROGRAM-Modus gespeichert worden sind. Nach dem ersten Drücken erscheinen die erste gespeicherte Titelnnummer und „Prog Review“ im Display. Drücken Sie in dieser Zeit erneut die REVIEW-Taste, wird der REVIEW-Modus fortgesetzt und die Nummer des nächsten gespeicherten Titels erscheint im Display. Auf diese Weise können Sie nacheinander alle im Programm gespeicherten Titel abrufen.

Wird die REVIEW-Taste nicht wieder gedrückt, so wird der REVIEW-Modus nach 5 Sekunden beendet. Das Gerät kehrt in den Modus zurück, in dem es sich befand, bevor Sie mit dem Überprüfen des Programminhaltes begonnen haben oder es setzt die Programmwiedergabe mit dem aktuellen Titel fort.

Über die CLEAR-Taste haben Sie die Möglichkeit, im REVIEW-Modus bestimmte Titelnummern aus dem Programm zu löschen (siehe unten).



CLEAR-Taste (nur auf der Fernbedienung)

Diese Taste dient während des oben beschriebenen REVIEW-Modus zum Löschen von bestimmten Titelnummern aus einem Programm. Durchlaufen Sie den REVIEW-Prozess solange, bis die gesuchte Titelnummer erscheint. Nun drücken Sie anstelle der REVIEW-Taste die CLEAR-Taste und löschen damit den angezeigten Titel. Anschließend können Sie mit dem Überprüfen des Programminhaltes fortfahren.

RANDOM-Taste (nur auf der Fernbedienung)

Wird diese Taste gedrückt, schaltet das Gerät auf Zufallswiedergabe. Sind alle Titel einmal wiedergegeben worden, hört das Gerät automatisch auf zu spielen, es sei denn, der REPEAT-Modus wurde aktiviert (siehe unten). In diesem Fall wird die Zufallswiedergabe solange fortgesetzt, bis die STOP-Taste gedrückt wird. Bei aktivierter RANDOM-Taste erscheint das Icon  im Display.

REPEAT-Taste (nur auf der Fernbedienung)

Durch Drücken dieser Taste haben Sie die Möglichkeit, den gerade gespielten Titel oder die gesamte CD solange zu wiederholen, bis erneut die REPEAT-Taste oder die STOP-Taste gedrückt wird. Drücken Sie die REPEAT-Taste einmal, wiederholt der RCX-1500 nur den gerade gespielten Titel, im Display wird das Icon  angezeigt. Drücken Sie die REPEAT-Taste ein zweites Mal, wiederholt der RCX-1500 die gesamte Disc. Im Display erscheint ein zweites  Icon. Wird die REPEAT-Taste ein drittes Mal gedrückt, wird diese Funktion damit deaktiviert. Wie oben bereits erwähnt, kann die REPEAT-Funktion mit der RANDOM-Funktion kombiniert werden. Auch bei der Wiedergabe von CD-DA-Discs ist eine Kombination von REPEAT und RANDOM möglich.

HINWEIS: Mit Drücken der EJECT-Taste wird die REPEAT-Funktion automatisch deaktiviert.

SCAN-Taste (nur auf der Fernbedienung)

Wird diese Taste gedrückt, spielt das Gerät nacheinander die ersten 10 Sekunden aller Titel auf der Disc (oder des gespeicherten Programmes) an. Im Display erscheint das . Zum Beenden der SCAN-Funktion und zum Fortsetzen der normalen Wiedergabe mit dem gerade gespielten Titel drücken Sie noch einmal die SCAN-Taste oder Sie drücken die PLAY-Taste ►.

Auch bei der Wiedergabe von CD-DA-Discs ist eine Kombination von RANDOM und INTRO möglich.

TIME-Taste (nur auf der Fernbedienung)

Normalerweise zeigt der RCX-1500 die abgelaufene Spieldauer des laufenden Titels an. Über die TIME-Taste haben Sie nun die Möglichkeit, weitere Zeitanzeigen aufzurufen. Drücken Sie die TIME-Taste einmal, so wird im Display die verbleibende Spieldauer von der jeweiligen Wiedergabeposition bis zum Ende des laufenden Titels angezeigt. Wird die TIME-Taste ein zweites Mal gedrückt, erscheint die auf der gesamten Disc (oder die vom gespeicherten Programm) verbleibende Zeit. Erscheinen die alternativen Zeitanzeigen, wird das Icon „R“ im Display angezeigt. Drücken Sie die TIME-Taste ein drittes Mal, so sehen Sie im Display wiederum die abgelaufene Spieldauer des laufenden Titels.

HINWEIS: Bei der Wiedergabe von MP3- und WMA-Discs kann nur die bereits vergangene Zeit und die verbleibende Spieldauer des Titels angezeigt werden.

Weitere Tasten auf der Fernbedienung

Setup-Menü

Um in das Setup-Menü zu gelangen, drücken Sie die Setup-Taste auf der Fernbedienung. Es erscheint der folgende Bildschirm:

```

> 1 POWER OPTION
  2 DIMMER
  3 FACTORY DEFAULT
  4 VERSION
  5 ANTENNA SELECT
  6 POWER ON VOLUME
  7 EXIT
  
```

POWER OPTION: Es gibt die beiden Möglichkeiten NORMAL und QUICK, um das Gerät zu starten. Bei der Einstellung NORMAL (Werksvoreinstellung) verbraucht das Gerät im Standby-Modus weniger Strom, jedoch benötigt es mehr Zeit, um in den Betriebsmodus zu schalten. Ist QUICK eingestellt, so beginnt der normale Betrieb direkt nach dem Einschalten.

Unter DIMMER können Sie die Helligkeit des Frontdisplays einstellen. Dazu stehen Ihnen sieben Helligkeitsstufen zur Verfügung. Sie können auf diese Funktion direkt über die DIM-Taste auf der Fernbedienung zugreifen.

Unter FACTORY DEFAULT setzen Sie den RCX-1500 in den Originalzustand, in dem er sich bei Verlassen des Werkes befand. Voreinstellungen und Netzwerkconfigurationen gehen verloren und der RCX-1500 reagiert auf den Fernbedienungscode 1 (siehe unten).

Unter VERSION erscheint die Geräteversion.

Unter ANTENNA SELECT können Sie zwischen AUTO (Werksvoreinstellung), FM- oder DAB-Antenne wählen.

Unter POWER ON VOLUME wird der Lautstärkepegel beim Hochfahren des Gerätes festgelegt.

Mit EXIT kehrt das Gerät in das vorherige Menü zurück.

Fernbedienungscode 2

Ab Werk wird der RCX-1500 so eingestellt, dass er mit dem Fernbedienungscode 1 arbeitet. Kommt es bei der RCX-1500-Fernbedienung zu Problemen mit anderen Rotel-Produkten, so können Sie den RCX-1500 und die Fernbedienung auf den Fernbedienungscode 2 schalten. Gehen Sie dabei folgendermaßen vor:

1. Drücken Sie gleichzeitig die Tasten „FM“ und „2“ auf der Fernbedienung, während Sie die Fernbedienung auf den RCX-1500 richten. Lassen Sie die „FM“-Taste los und halten Sie die Taste „2“ weiterhin für 5 Sekunden gedrückt. Der RCX-1500 zeigt „Audio Custom Code 1-> 2“ an.
2. Wiederholen Sie diesen Vorgang und drücken Sie anstelle der Taste „2“ die Taste „1“, um das Gerät in den Fernbedienungscode 1 zurückzuschalten.
3. RCX-1500-Fernbedienungstasten wie PLAY, STOP, PAUSE verwenden die Rotel-Standardcodes für CD-Spieler. Treten dadurch Probleme bei der Fernbedienung Ihres CD-Spielers auf, so drücken Sie gleichzeitig die Tasten „CD“ und „2“ auf der Fernbedienung. Lassen Sie die „CD“-Taste los und halten Sie die Taste „2“ weiterhin für 5 Sekunden gedrückt. Der RCX-1500 zeigt „CD Custom Code 1-> 2“ an.
4. Wiederholen Sie Schritt 3 und drücken Sie anstelle der Taste „2“ die Taste „1“, um das Gerät in den Fernbedienungscode 1 zurückzuschalten.

Bei Störungen

In Audiosystemen sind viele Schwierigkeiten auf falsches Anschließen oder falsches Einstellen der Bedienelemente zurückzuführen. Sollten Probleme auftreten, isolieren Sie den betroffenen Bereich, prüfen die Einstellung der Bedienelemente, lokalisieren die Ursache der Störung und nehmen die notwendigen Veränderungen vor. Ist vom RCX-1500 kein Ton zu hören, lesen Sie bitte die folgenden Abschnitte:

Die Betriebsanzeige leuchtet nicht

Die Betriebsanzeige sollte leuchten, wenn der RCX-1500 an eine Steckdose angeschlossen ist und eingeschaltet wurde. Tut sie das nicht, testen Sie die Steckdose mit einem anderen elektrischen Gerät, z. B. einer Lampe. Stellen Sie sicher, dass die Steckdose nicht von einem dazwischen sitzenden Schalter abgeschaltet wird.

Das Netzwerk arbeitet nicht

Haben Sie Schwierigkeiten, den RCX-1500 an Ihr kabelloses Netzwerk anzuschließen, prüfen Sie sorgfältig die Netzwerkeinstellungen. Die folgenden Schritte können bei der Lösung des Problems helfen:

1. Stellen Sie sicher, dass ein WiFi-Netzwerk zur Verfügung steht. Prüfen Sie, ob andere Computer, die dasselbe Netzwerk benutzen, auf das Internet zugreifen können.
2. Prüfen Sie, ob ein DHCP-Server verfügbar ist oder ob Sie das Gerät so konfiguriert haben, dass eine feste IP-Adresse zur Verfügung steht. Bitte lesen Sie den Abschnitt Network Config.
3. Vergewissern Sie sich, dass die Firewall des Netzwerks nicht die Ausgangsanschlüsse blockiert.
4. Trennen Sie das Gerät vom Netz. Schließen Sie es wieder an und starten Sie anschließend einen erneuten Netzwerk-Scan.
5. Stellen Sie sicher, dass der RCX-1500 an seiner Position ein WiFi-Signal empfangen kann. Verwenden Sie ein USB-Verlängerungskabel, um den WiFi-Dongle nach oben oder an eine andere Stelle zu bringen und damit den Empfang zu optimieren.

Kein Ton

1. Prüfen Sie die Verbindungskabel zwischen den Ausgängen des RCX-1500 und den Lautsprechern. Stellen Sie sicher, dass diese korrekt angeschlossen sind (siehe Figure 2).
2. Die Qualität der von den Internet-Radiosendern wiedergegebenen Musik hängt von der Geschwindigkeit Ihrer Internetverbindung ab. Haben Sie bei der Musikwiedergabe häufiger Probleme, setzen Sie sich mit Ihrem Internet-Provider in Verbindung.
3. Vergewissern Sie sich, dass der ausgewählte Sender arbeitet. Der Sender kann in einer anderen Zeitzone liegen.
4. Bitte stecken Sie den WiFi-Dongle (oder Kabeladapter) in den Ethernet-Port an der Geräterückseite, auch wenn keine Netzwerke zur Verfügung stehen. Nach dem Einschalten sucht das Gerät nach verfügbaren Netzwerken, bevor der Nutzer Zugriff auf die FM- und DAB-Features hat.

Glossar

Bitrate – Bezeichnet das Verhältnis einer Datenmenge zu einer Zeit, in der Regel gemessen in Bit pro Sekunde.

Codec – [Coder/Decoder] Eine Software, die Daten oder Signale digital kodiert und/oder decodiert.

Data Encryption – Ein Verschlüsselungsalgorithmus zur Sicherung von Daten. Bei kabellosen Netzwerken sind dies normalerweise WEP und WPA.

Dateiformat – Beispielsweise eine Musikdatei im Format .mp3.

DHCP [Dynamic Host Control Protocol] – Ein Protokoll, um IP-Adressen in einem Netzwerk zu verwalten und an die Stationen zu verteilen.

DNS Server – Ein Computer, dessen Aufgabe darin besteht, Web-Adressen in die entsprechenden numerischen IP-Adressen zu übersetzen.

ESSID – [Extended Service Set Identifier] Die ESSID ist die Kennung eines kabellosen Netzwerks.

Ethernet – Ist die in lokalen Netzen gängigste Vernetzungstechnologie. Das Cat5-Kabel überträgt die Informationen mit einer Geschwindigkeit von 10/100/1000 Mbit/s.

File Server – Ein Computer oder Rechner in einem Netzwerk, auf dem sich zentral gelagerte Daten befinden, auf die von angeschlossenen Rechnern zugegriffen werden kann.

Firmware – Software, die in elektronische Geräte eingebettet ist.

Gateway – Durch ein Gateway können Netzwerke, die auf unterschiedlichen Protokollen basieren, miteinander kommunizieren.

Internet – Ein weltweites, aus vielen Rechnernetzwerken bestehendes Netzwerk.

IP-Adresse – Eine Adresse in Computernetzen, die Geräten in einem Computernetzwerk zugewiesen wird.

ISP – Internet Service Provider (Internetdienstanbieter).

Kbps – Kürzel für Kilobit pro Sekunde, eine Maßeinheit für die Datenübertragungsgeschwindigkeit.

LAN – [Local Area Network] Lokal begrenzte Computernetzwerke zur Kommunikation der Rechner untereinander.

MAC – [Media Access Control] Eine vom Hersteller zugewiesene eindeutige Kennung für ein Netzwerkgerät bzw. für die Schnittstelle des Geräts zum Netzwerk.

Modem – [Modulator/Demodulator] Ein Gerät, das zur Datenfernübertragung über das analoge Telefonnetz genutzt wird.

Netzwerk – Ein System aus mehreren miteinander verbundenen elektronischen Komponenten oder Computern.

Netzwerkkarte – Eine in einen Computer installierte Steckkarte zum Vernetzen mehrerer Computer.

Podcast – Die Bereitstellung und Veröffentlichung von Audiobeiträgen im Internet.

Puffer – Speicher für die Zwischenlagerung von Daten

Router – Ein Gerät, das mehrere Rechnernetze koppelt.

RSS feed – [Really Simply Syndication feed] Wird zur Veröffentlichung von Inhalten im Web genutzt, die abonniert werden können und für die Updates zur Verfügung gestellt werden.

Server – Ein Computer, der anderen Computern, den sogenannten Clients, Daten oder Peripheriegeräten als gemeinsame Ressourcen in einem Computernetzwerk zur Verfügung stellt.

Subnetzmaske – Eine Bitmaske, die angibt, welche Bits einer IP-Adresse das Netzwerk und welche den Host darstellen.

UPnP – [Universal Plug and Play] Zur Ansteuerung von Geräten wie PCs, Peripheriegeräten, kabellosen Geräten und intelligenten Haussteuerungen.

URL – [Uniform Resource Locator] Internet-Adresse zur eindeutigen Adressierung einer Seite im Internet.

USB – [Universal Serial Bus] Bussystem zum Anschluss externer Geräte.

WAN – [Wide Area Network] Weitverkehrsnetzwerke, die sich über einen größeren geographischen Bereich erstrecken als lokale Netzwerke (z. B. das Internet).

WEP – [Wired Equivalent Privacy] Ein Standard-Verschlüsselungsalgorithmus für WLAN. Er soll sowohl den Zugang zum Netz regeln, als auch die Vertraulichkeit und Integrität der Daten sicherstellen.

WPA – [WiFi Protected Access] Verbesserter und sicherer Nachfolger von WEP.

WiFi – [Wireless Fidelity] Oberbegriff für Funkverbindungen, die zur kabellosen Verbindung von Geräten wie Computern und iPods verwendet werden.

Technische Daten

Verstärkerbereich

Dauerausgangsleistung (20 – 20.000 Hz, < 0,3 %, 8 Ohm)	2 x 100 Watt
Gesamtklirrfaktor (20 – 20.000 Hz, 8 Ohm)	< 0,2 %
Intermodulationsverzerrung (bei Nennleistung 60 Hz : 7 kHz, 4:1)	63 dBf (Mono)
Eingangsempfindlichkeit/-impedanz (AUX 2)	200 mV/47 kOhm
Überlast (Eingangsspegel AUX 2)	2,5 V
Frequenzgang (AUX 2)	10 – 40.000 Hz, +/-3 dB
Geräuschspannungsabstand (IHF A) (AUX 2)	92 dB

PREOUT

Ausgangspegel/-impedanz (AUX 2)	1 V/1 kOhm
Gesamtklirrfaktor	0,006 %
Frequenzgang (AUX 2)	10 – 110.000 Hz (+/-3 dB)
Geräuschspannungsabstand (IHF A) (AUX 2)	90 dB

FM-Tuner

Nutzbare Empfindlichkeit	22,2 dBf
50-dB-Empfindlichkeitsschwelle	27,2 dBf
Geräuschspannungsabstand (bei 65 dBf)	63 dBf (Mono) 60 dBf (Stereo)
Harmonische Verzerrung (bei 65 dBf)	0,2 % (Mono) 0,3 % (Stereo)
Frequenzgang	10 – 15.000 Hz, +/- 3 dB
Stereokanaltrennung (100 Hz/1 kHz/10 kHz)	40 dB/45 dB/35 dB
Ausgangspegel (bei 75 kHz)	1,1 V (bei Lautstärke 82)
Antenneneingang	75 Ohm (unsymmetrisch)

DAB-Tuner

Empfindlichkeit	-80 dBm
Tuning-Bereich	Band III (174 – 240 MHz)
Audio-Datenrate	224 kBit/s (Max.)
Frequenzgang	20 – 20.000 Hz, +/-1 dB
Ausgangspegel bei 0 dBfs	1,1 V (bei Lautstärke 82)
Antenneneingang	75 Ohm (F-Anschluss)

CD

Gesamtklirrfaktor (0 dBfs)	0,0045 % bei 1 kHz
Frequenzgang	20 Hz – 20.000 Hz (\pm 0,5 dB)
Kanalgleichgewicht	\pm 0,5 dB
Phasenlinearität	\pm 0,5 Grad
Kanaltrennung	90 dB bei 1 kHz
Geräuschspannungsabstand	100 dB
Dynamikbereich	96 dB
D/A-Wandler	Wolfson
Ausgangspegel bei 0 dBfs	2,2 V (bei Lautstärke 82)

Sonstige Daten

Netzwerkverbindung	802,11 b/g
Sicherheit	WEP, WPA1 (TKIP), WPA2 (TKIP)
Dateiformate	Real Audio, MP3, Windows Media Stream, OGG Vorbis, AAC, WAV, AIFF und AU
Leistungsaufnahme im Betrieb	140 Watt
Spannungsversorgung	Europa: 230 V, 50 Hz
Nettogewicht	8,1 kg
Abmessungen (B x H x T)	391 x 144 x 343 mm
Höhe der Gerätefront	132,6 mm

Die hierin gemachten Angaben entsprechen dem Stand bei Drucklegung. Änderungen in Technik und Ausstattung vorbehalten.

Rotel und das Rotel HiFi-Logo sind eingetragene Warenzeichen von The Rotel Co, Ltd., Tokio, Japan.

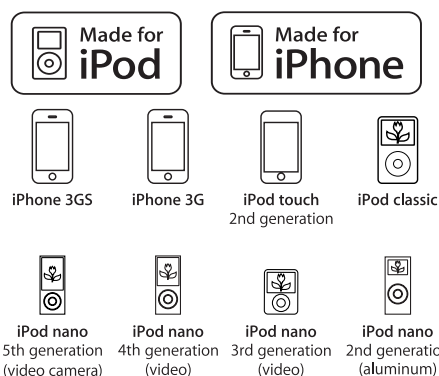

„Made for iPod“ bedeutet, dass ein elektronisches Zusatzgerät speziell für den Anschluss an den iPod konstruiert ist und vom Entwickler dahingehend zertifiziert wurde, dass es den Apple-Leistungsnormen entspricht.

„Made for iPhone“ bedeutet, dass ein elektronisches Zusatzgerät speziell für den Anschluss an das iPhone konstruiert ist und vom Entwickler dahingehend zertifiziert wurde, dass es den Apple-Leistungsnormen entspricht.

Apple übernimmt keine Haftung für den Betrieb des Gerätes sowie die Einhaltung der Sicherheits- und Genehmigungsstandards.

iPod ist ein Warenzeichen von Apple Inc., in den USA und anderen Ländern registriert.

iPhone ist ein Warenzeichen von Apple Inc.

Windows, Windows XP, Windows 2000, Windows Vista, Windows 7, Windows Media sind entweder eingetragene Warenzeichen oder Warenzeichen der Microsoft Corporation in den USA und/oder anderen Ländern.

„Dieses Produkt enthält im Besitz der Microsoft Corporation befindliche Technologien, die der Lizenz der Microsoft Licensing GP unterliegen. Die Nutzung oder der Vertrieb solcher Technologien unabhängig von diesem Produkt ist ohne Lizenz der Microsoft Corporation und/oder der Microsoft Licensing GP verboten.“

WAARSCHUWING

KANS OP ELEKTRISCHE SCHOKKEN – NIET OPENEN

WAARSCHUWING: OM ELEKTRISCHE SCHOKKEN TE VOORKOMEN, HET APPARAAT NIET OPENEN. ER BEVINDEN ZICH GEEN DOOR DE GEBRUIKER TE ONDERHOUDEN DELEN IN HET APPARAAT. LAAT SERVICE EN ONDERHOUD OVER AAN EEN GEKWALIFICEERDE TECHNICUS.

Dit symbool maakt de gebruiker erop attent dat er binnen in het apparaat gevaarlijke spanningen zijn en dat daardoor de kans bestaat op elektrische schokken.

Dit symbool attendeert de gebruiker op belangrijke bedienings- en onderhoudsaanwijzingen (service) in deze handleiding en in overige documenten die bij het apparaat zijn gevoegd.

APPLICABLE FOR USA, CANADA OR WHERE APPROVED FOR THE USAGE

CAUTION: TO PREVENT ELECTRIC SHOCK, MATCH WIDE BLADE OF PLUG TO WIDE SLOT. INSERT FULLY.

ATTENTION: POUR EVITER LES CHOCS ELECTRIQUES, INTRODUIRE LA LAME LA PLUS LARGE DE LA FICHE DANS LA BORNE CORRESPONDANTE DE LA PRISE ET POUSSER JUSQU'AU FOND.



Rotel Producten worden zo ontworpen dat zij voldoen aan de internationale regels betreffende de beperking van milieuvriendelijke grondstoffen die gebruikt kunnen worden in elektrische en elektronische apparatuur. Het symbool met de vuilcontainer met het kruis erdoor betekent voor u dat u, wanneer u dit apparaat wilt afvoeren, dit moet doen volgens de regels die daarvoor hier gelden.

BELANGRIJKE INFORMATIE VOOR LASERPRODUCTEN

1. **KLASSE 1 LASERPRODUCT**
2. **GEVAARLIJK:** Zichtbare straling van de laser wanneer de speler geopend is of wanneer de afdichting niet goed functioneert. Voorkom dus directe blootstelling aan de laserstraal.
3. **WAARSCHUWING:** Laat de speler dus te allen tijde gesloten. Er bevinden zich in de speler geen onderdelen, die verondersteld worden door de gebruiker gerepareerd te worden, laat dus al het servicewerk over aan een gekwalificeerde reparateur.



CAUTION	- LASER RADIATION WHEN OPEN. DO NOT STARE INTO BEAM.
ATTENTION	- RAYONNEMENT LASER EN CAS D'OUVERTURE. NE PAS REGARDER DANS LE FAISCEAU.
VORSICHT	- LASERSTRAHLUNG. WENN ABDECKUNG GEÖFFNET. NICHT IN DEN STRAHL BLICKEN.
ADVARSEL	- LASERSTRÅLING VED ÅBNING. SE IKKE IND I STRÅLEN.
ADVARSEL	- LASERSTRÅLING NÅR DEKSEL ÅPNES. STIRR IKKE INN I STRÅLEN.
VARNING	- LASERSTRÅLNING NÅR DENNA DEL ÄR ÖPPNAD. TITTA EJ IN I STRÅLEN.
VARO!	- AVATTAESSA OLET ALTIINA LASERSÄTEILYLLE. ÄLÄ TUJOTA SÄTÄESSEEN.
注意	- 当打开这里会出现激光, 请不要直视激光。
注意	- ここを開くとレーザー光が出ます。レーザー光をのぞき込まないでください。

ALGEMENE WAARSCHUWING!!

- Om het risico op elektrische schokken, brand enz. te voorkomen:
1. Verwijder geen schroeven, de afdekkap of de behuizing.
 2. Stel het apparaat niet bloot aan water of vocht.
 3. Raak het netsnoer en de stekkers niet aan met natte handen.

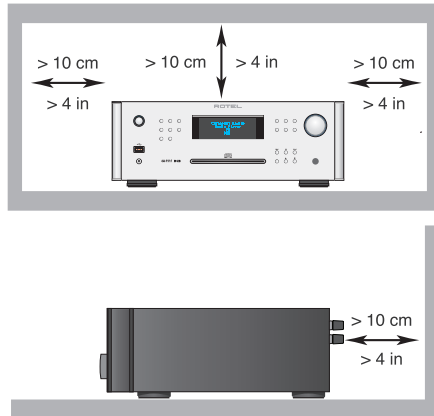

N.B.

De "COMPUTER I/O aansluiting mag alleen door een geautoriseerde technicus aangesloten worden.

Belangrijke Veiligheidsinstructies

Waarschuwingen: Laat u alstublieft het apparaat gesloten, er bevinden zich binnenin geen door u te bedienen of te herstellen onderdelen. Iedere reparatie dient door een gekwalificeerde technicus verricht te worden.

Om het risico op elektrische schokken of brand te vermijden, moet u zorgen dat het apparaat niet nat wordt. Zet dus geen objecten gevuld met water, bv. een vaas bloemen, op het apparaat. Zorg er ook voor dat er geen voorwerpen in de behuizing terecht kunnen komen. Mocht het apparaat toch nat zijn geworden of voorwerpen in de behuizing terecht zijn gekomen, ontkoppel dan meteen het toestel van het lichtnet en breng het naar een erkende audiotchnicus ter controle en/of eventuele reparatie.

Lees de gehele gebruiksaanwijzing. Voordat u met het apparaat gaat werken is het van groot belang dat u weet hoe u ermee om moet gaan en dat zo veilig mogelijk.

Bewaar deze gebruiksaanwijzing op een plek, die u zich na verloop van tijd nog weet te herinneren.

De waarschuwingen op het apparaat en in de gebruiksaanwijzing zijn belangrijk, sla ze niet in de wind.

Als het apparaat vuil wordt, stof het dan af met een zachte, droge doek, of maak gebruik van een stofzuiger. Gebruik nooit een oplosmiddel van welke soort dan ook.

Gebruik het apparaat niet op natte of vochtige plaatsen.

Het apparaat moet dusdanig gebruikt worden, dat een behoorlijke koeling niet in het gedrang komt. **Laat om het apparaat minstens een ruimte van 10cm. vrij.**

Gebruik het apparaat dus niet op: een bed, een sofa, een plaid of andere onregelmatige oppervlakken waardoor de ventilatiegaten geblokkeerd zouden kunnen worden. Ook het inbouwen in een te kleine ruimte kan een voldoende koeling in de weg staan.

Het apparaat moet verre gehouden worden van warmtebronnen zoals: radiatoren en kachels, maar ook van andere versterkers.

LET OP: Uiterst rechts op de achterzijde van het apparaat bevindt zich de lichtmetaansluiting. Zorg ervoor dat het apparaat zo is opgesteld dat u er te allen tijde bij kunt.

Het apparaat mag alleen aangesloten worden op het voltage, zoals aangegeven op de achterzijde. Hier in de Benelux 230V/50Hz.

Het apparaat dient alleen aangesloten te worden middels de bijgeleverde netkabel of een soortgelijk. Doe in ieder geval nooit iets met het netsnoer. Doe ook geen pogingen om de aarding of polariteit van het apparaat te wijzigen en gebruik geen verlengkabels.

De lichtnetstekker van het apparaat kan losgekoppeld worden. Om er echter zeker van te zijn dat hij echt losgekoppeld is, kunt u beter het lichtnetsnoer uit het muurcontact halen. Het stand-by lampje kan dan echt niet aan om u te tonen dat de versterker werkelijk van het lichtnet is verwijderd.

De lichtnetkabel dient zo neergelegd te worden, dat hij niet in het looppad ligt of geklemd kan worden tussen scherpe voorwerpen. Vooral de aansluitpunten zijn belangrijk: de aansluiting op de wandcontactdoos en daar waar de kabel op het apparaat wordt aangesloten.

De stekker op het lichtnet is de enige mogelijkheid het apparaat totaal uit te zetten, zorg dus dat hij te allen tijde goed bereikbaar is.

Wanneer het apparaat voor langere tijd niet gebruikt wordt en tijdens onweer, dient de lichtnetkabel uit het lichtnet verwijderd te zijn.

Dit apparaat dient uitsluitend aangesloten te worden op een randaardestopcontact.

Gebruik alleen die accessoires, die door de fabrikant aanbevolen worden.

Plaats het apparaat op een vast plat oppervlak, sterk genoeg om zijn gewicht te dragen. Vermijd verrijdbare instabiele opzetmeubels.

Het apparaat zal in service gegeven moeten worden wanneer één van de volgende situaties zich voordoet:

- Wanneer het netsnoer en/of stekker beschadigd zijn.
- Wanneer er toch voorwerpen/vloeistof in het apparaat terecht zijn gekomen.
- Als het apparaat in de regen heeft gestaan.
- Als het apparaat niet normaal functioneert of een duidelijk afwijkend gedrag vertoont.
- Wanneer het apparaat gevallen is en/of de kast beschadigd is.

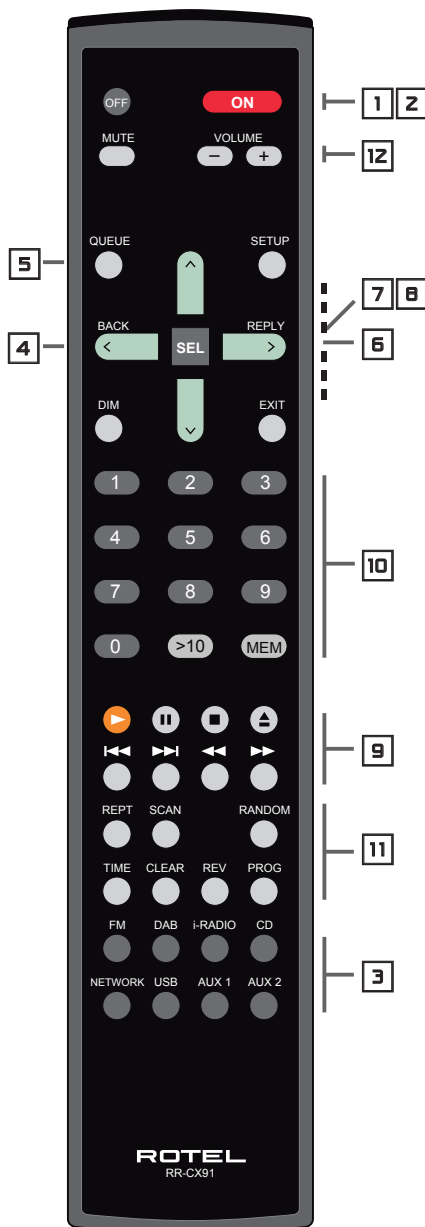

De bedieningsfuncties op de afstandsbediening en de RCX-1500

- 1**, **2** : De aan/uittoets. De toets om het apparaat in "STANDBY" of uit te zetten.
3 : De bronkeuzetoets.
4 : Terug naar het eerste menu.
5 : Het oproepen van de voorkeuze/geheugenlijst van tracks, muziekstukken, zenders enz. bij de ingestelde afspelmwijze.
6 : Het oproepen van een speciaal internet radiomenu tijdens weergave van internet radio.
7, **8** : De navigatietoetsen met de bevestigingstoets, zijn om naar en door de menu's te gaan.
9 : De bedieningstoetsen tijdens weergave van cd's of van het apparaat aangesloten op de USB-ingang. De toetsen hebben verschillende functies bij de verschillende weergavewijzen.
10 : De numerieke toetsen bieden meerdere nummergerelateerde keuzemogelijkheden.
11 : Extra functietoetsen die gebruikt kunnen worden om het apparaat naar uw wens in te richten en zodoende de bediening te vereenvoudigen.
12 : De toetsen voor de geluidsterkteregeling.

Aansluitingen op de voor- en achterzijde

- A** : De USB aansluiting. Deze is voor aansluiting van muziek opslagmedia zoals MP3 apparaten, USB-sticks, iPods, iPhones enz.
B : De hoofdtelefoonaansluiting geschikt voor een 3,5mm stereo miniplug.
C : De antenneaansluitingen voor FM- en DAB-ontvangst.
D : "AUX": een stel extra analoge ingangen op lijnniveau
E : "PRE OUT" uitgangen op lijnniveau, om een extra stereo eindversterker aan te kunnen sluiten.
F : "ETHERNET": Ingang voor de aansluiting van de meegeleverde Wi-Fi "Dongel" of USB-LAN adapter.
G : "DIGITAL INPUT": Een optische en een coaxiale ingang voor het aansluiten van een bron met een digitale uitgang.
H : "COMPUTER I/O". Deze aansluiting is om de programmatuur van dit apparaat via een computer te kunnen opwaarderen.
I : "SPEAKERS" De luidsprekeraansluitingen.
J : De aansluiting voor de lichtnetkabel.

Figure 2: De in- en uitgangsaansluitingen

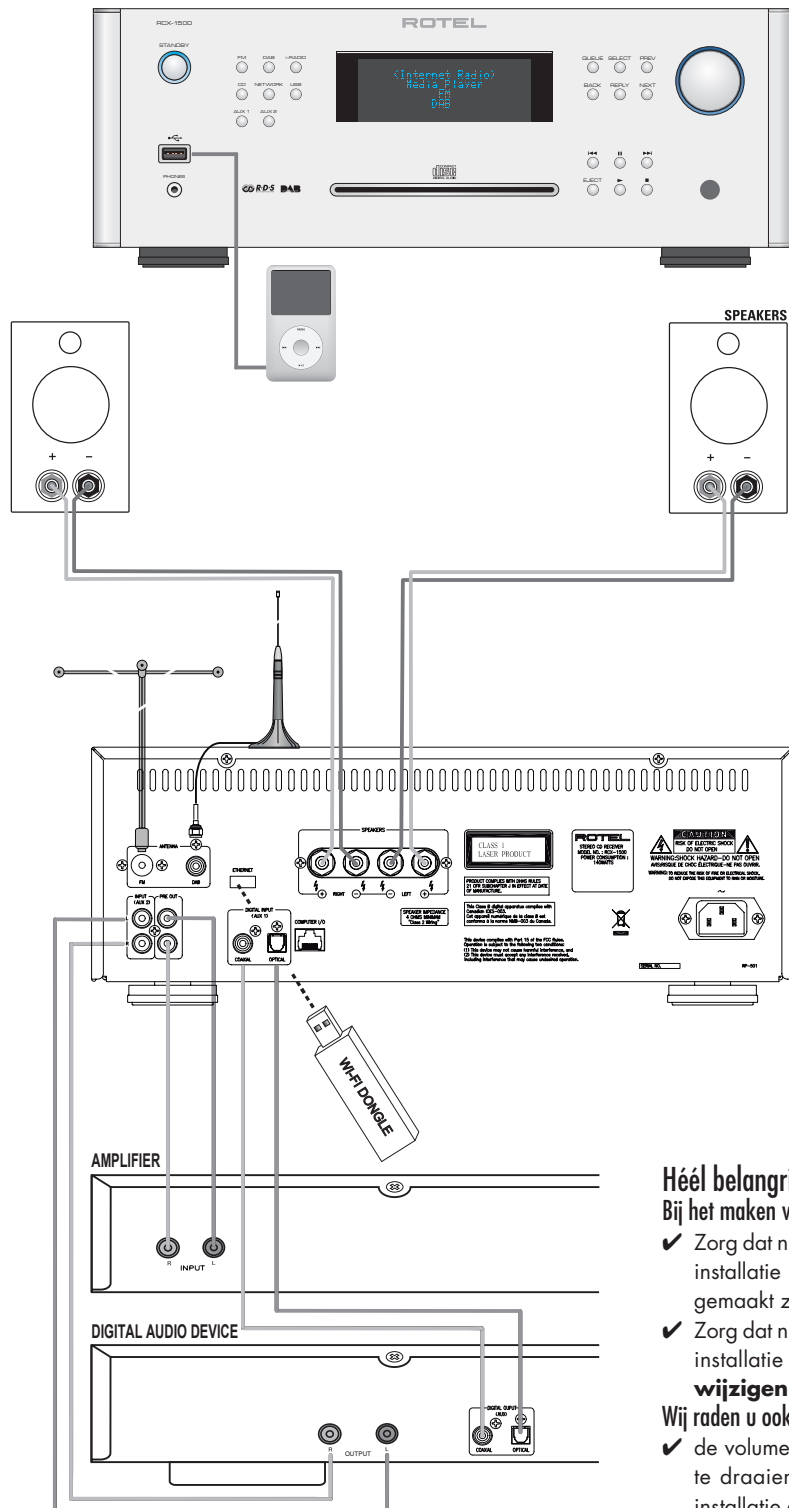
**Héél belangrijk:**

Bij het maken van de verbindingen:

- ✓ Zorg dat niet alleen dit apparaat, maar de **gehele** installatie uitstaat, als nog niet **alle** verbindingen gemaakt zijn.
- ✓ Zorg dat niet alleen dit apparaat, maar de **gehele** installatie ook uitstaat, **als** u verbindingen gaat **wijzigen**.

Wij raden u ook aan om:

- ✓ de volumeregelaar van dit apparaat geheel dicht te draaien (volkomen linksom) **wanneer** u de installatie **aan- of uitzet**.

Inhoud

Belangrijke Veiligheidsinstructies	98	Opstartprocedure van DAB-radio	112
Figure 1: De bedieningsorganen en de aansluitingen	99	Het afstemmen op een DAB-station	112
Figure 2: De in- en uitgangsaansluitingen	101	Het in het geheugen zetten van een DAB-station	112
Héél belangrijk:	101	Het afstemmen op een DAB voorkeuzender	112
Wij van Rotel	103	De Radio Voorkeuzestations	112
Aan de slag met de RCX-1500	103	Overzicht van de Opstartprocedureinstellingen	112
Zijn eigenschappen	103	Het configureren van "My Stuff"	114
Een paar voorzorgsmaatregelen	103	Het configureren van "My Stations"	114
Een plek voor de RCX-1500	103	Het configureren van "My Streams"	114
Overzicht van de mogelijkheden die Rotel's internet radioafstemeenheden, met toegang tot de digitale wereld, bieden	104	De toetsen van de cd-speler	115
DAB en FM radio-ontvangst	104	De afspeeltoets	115
Internetradio	104	De stop-toets	115
Toegang verkrijgen tot uw netwerk	104	De pauzetoets	115
De Rotelradio website: beheerder van uw radiostations	104	De tracktoetsen	115
Weergave van iPods, mp3-spelers en USB-sticks	105	De directe methode	115
Weergave van netwerkleveranciers (network servers)	105	De sneltoetsen	115
Het aansluiten op het lichtnet	105	De uitwerptoets "EJECT"	115
De lichte aansluiting J	105	Extra's	116
De aan-/uitschakelaar met bijbehorende indicator	105	De toets "PROG"	116
Overzicht van de Aansluitingen	105	De toets "REVIEW"	116
De USB-aansluiting A	105	De toets "CLEAR"	116
De hoofdtelefoonaansluiting B	105	De toets "RANDOM"	116
Het DAB/FM radiogedeelte C	105	De toets "REPEAT"	116
De analoge ingang "AUX 2" D	105	De toets "SCAN"	116
De analoge uitgang "PRE OUT" E	105	De toets "TIME"	117
De Netwerkaansluiting F	105	De gevorderde toetsen van de afstandsbediening	117
De digitale ingangen "AUX 1" G	106	Wat te doen bij problemen?	118
De aansluiting voor een pc "COMPUTER I/O" H	106	Verklarend Woordenlijst	118
De luidspreker aansluitingen I	106	Technische gegevens	119
Welke luidspreker?	106		
Welke kabel?	106		
Alles in fase	106		
Het aansluiten van de luidsprekers	106		
Opstartprocedure van de Internetradio	107		
Wat u nodig heeft voordat u begint:	107		
Voor de eerste Keer op het Netwerk	107		
Het kiezen van een Radiostation	107		
De Zender laat zich zien	108		
Het vastleggen in het geheugen van een station	108		
Het Afluisteren van een Voorkeuzestation	108		
Opstartprocedure van de Mediaspeler	108		
UPnP Servers	108		
Het instellen van uw pc als een UPnP-server	108		
Het afspelen van muziekbestanden met gebruikmaking van de UPnP-server	109		
Wachtrij verwijderen: de functie "Clear Queue"	109		
Weergave	109		
Opstartprocedure van de iPod/USB-verbinding	110		
De geheugenstickaansluiting	110		
Het aansluiten van een iPod of iPhone	110		
De bedieningstoetsen bij weergave	110		
Opstartprocedure van het FM-gedeelte	111		
Het luisteren naar FM-radio	111		
Het in het geheugen zetten van een zender	111		
Het laten horen van een voorkeuzezender	111		

Wij van Rotel

Onze geschiedenis begon bijna 50 jaar geleden. Gedurende die tijd mochten we honderden onderscheidingen ontvangen en hebben we honderdduizenden mensen, die hun thuisamusement serieus nemen – zoals u – gelukkig kunnen maken.

Rotel werd opgericht door een familie met een gepassioneerde betrokkenheid bij muziek, die hen leidde tot het produceren van geluidsapparatuur van onberispelijke kwaliteit. In de loop der jaren is die passie onveranderd gebleven en het familiedoel om audiofielen en muzikliefhebbers, ongeacht hun budget, topkwaliteit te bieden, wordt nog steeds door iedere Rotel-medewerker gesteund.

Rotel's technici werken als een hecht team al tweekend en luisterend tot dat ieder nieuw product dat muzikale niveau heeft bereikt, dat hun bij de aanvang van het project voor ogen stond. Zij worden volkomen vrijgelaten in hun keuze van componenten, waar ze ook op de wereld vandaan moeten komen. In Rotel apparatuur kunt u condensatoren tegenkomen uit Duitsland en Engeland, of half geleiders uit Amerika en Japan. De ringkerntransformatoren komen echter altijd uit eigen huis.

We maken ons allemaal zorgen over het milieu. Daar er steeds meer elektronica-producten worden gefabriceerd en ook later weer worden afgedankt, is het voor een fabrikant van het grootste belang om er alles aan te doen, producten te vervaardigen die een zo min mogelijk negatieve impact hebben op natuur en grondwater.

Bij Rotel zijn we er trots op ons steentje te kunnen bijdragen. We hebben bijvoorbeeld het aandeel lood in onze elektronica aanzienlijk teruggebracht door over te stappen op een speciaal ROHS (Restriction of Hazardous Substances) soldeer, terwijl wij onze klasse D (niet de D van digitaal) versterkers vijfmaal zo efficiënt gemaakt hebben t.o.v. onze vroegere ontwerpen, met handhaving van vermogen en prestatie. Ze blijven koel, vermorsen vrijwel geen energie meer, zijn dus minder belastend voor het milieu en klinken nog beter ook!

Tussen twee haakjes, deze handleiding is gedrukt op hergebruikt papier.

Wij realiseren ons dat dit de eerste stapjes zijn, maar ze zijn voor ons zeer belangrijk en we blijven nieuwe wegen en materialen zoeken voor een schonere en meer "groene" productiewijze.

Door de aanschaf van dit product danken wij u voor het in ons gestelde vertrouwen en wensen wij u er veel en langdurig plezier mee.

Aan de slag met de RCX-1500

Wij danken u voor de aanschaf van onze RCX-1500 cd-speler/tuner-versterker. Wij zijn er van overtuigd dat hij, te midden van de andere componenten, u jarenlang veel luisterplezier zal bieden.

Zijn eigenschappen

- Toegang tot "LAN PC's" en muziek via de "Media Player" afspeelwijze.
- Aansluitmogelijkheid voor iPod/MP3/media music player voor thuisgebruik.
- Ingebouwde DAB en FM radioafstemming.
- Kan conventionele cd-, MP3 of WMA-schijfjes afspelen.
- Ingebouwde 2x100 watts versterker.

Een paar voorzorgsmaatregelen

Leest u vooral goed de gebruiksaanwijzing. Er staat behalve over het installeren en de bediening, belangrijke informatie in over de wijze waarop u de RCX-1500 in uw installatie moet inpassen alsmede algemene richtlijnen om het maximale uit uw audio-installatie te halen. Mocht u, ondanks onze pogingen om het u zo duidelijk mogelijk te maken, toch nog vragen hebben aarzel dan niet om met uw Rotel-dealer contact op te nemen, hij heeft vast en zeker de antwoorden.

Bewaar als het even kan de verpakking. Altijd handig bij een eventuele verhuizing of wanneer het apparaat opgestuurd moet worden voor reparatie, want er is geen betere bescherming tijdens transport dan zijn eigen doos.

Dit zijn Rotel's algemene garantievoorwaarden: 5 jaar op de elektronische onderdelen, 2 jaar op de mechanische onderdelen en 1 jaar op een laserunit. Voor het claimen van garantie moet u wel in het bezit zijn van de originele aankoopfactuur. De garantie is niet overdraagbaar.

Een plek voor de RCX-1500

De plaats voor het apparaat moet vlak zijn, vrij van vocht, trillingen en hoge temperaturen. Stel het apparaat niet bloot aan directe zonnestralen en sluit het niet op in een niet geventileerde ruimte.

Plaats geen objecten op het apparaat en zorg er ook voor dat geen vloeistof in de RCX-1500 terecht kan komen.

Schenk ook aandacht aan de plank waarop het apparaat wordt geplaatst, check of deze het gewicht van de RCX-1500 kan hebben.

De RCX-1500 kan tijdens zijn werk warm worden. De ventilatieopeningen zijn er echter voor om deze warmte adequaat af te voeren. Die ventilatieopeningen aan de bovenkant moeten vrij zijn en het hele apparaat moet een ruimte van ongeveer 10cm. om zich heen hebben. Alleen onder deze omstandigheden kan de koeling goed zijn werk doen. Plaatst u de RCX-1500 in een meubel zorg ook dan voor voldoende ventilatie.

Overzicht van de mogelijkheden die Rotel's internet radioafstemeenheden, met toegang tot de digitale wereld, bieden

Dit apparaat werkt niet als de meegeleverde Wi-Fi dongel niet is aangesloten. Wij raden u dan ook sterk aan deze introductiepagina eerst te lezen. Rotel heeft een pagina "veel gestelde vragen" (FAQ's) geopend op haar site: www.rotel.com/NA/support/htm

Dit Rotel product brengt de conventionele wijze van radio-ontvangst via FM en DAB plus uit de computerwereld de mogelijkheid letterlijk duizenden radiostations te ontvangen van het internet. Daarbij brengt deze nieuwe serie radio-ontvangstapparaten een voorziening om te functioneren met audiospelers als iPods en mp3 en uw muziekbestanden, opgeslagen op een netwerk-server.

Deze notities zijn een aanvulling op de opstartprocedures verderop in deze gebruiksaanwijzing.

Om te beginnen maakt het niet uit of een met kabel aangesloten, of een Wi-Fi netwerk beschikbaar is, het is echter wel essentieel dat de meegeleverde "dongel" achterop de receiver aangesloten is. U kunt een verlengkabel gebruiken om de dongel elders te leggen als er geen ruimte genoeg is direct achter het apparaat.

Iedere keer dat het apparaat wordt aangezet, gaat hij op zoek naar alles wat hij nodig heeft om te functioneren, dat duurt ongeveer 15 tot 20 seconden. Nadat dit gebeurt is kunt u het apparaat gebruiken

De "USB" ingang echter is actief vanaf het moment dat het apparaat is aangezet.

DAB en FM radio-ontvangst

Het meest klassieke deel van dit product en als u ervaring heeft met afstemmen, het in het geheugen zetten en kiezen van zenders van DAB en/of FM-stations zal u de werking van deze tuner bekend voorkomen. Dit wordt u allemaal elders uitgelegd bij de betreffende de opstartprocedures. Vergeet niet de correcte antenne-ingang te activeren, lees over deze optie in het menu "Settings". U moet natuurlijk wel voor goed antennesignaal zorgen om FM en DAB ontvangst te optimaliseren.

Internetradio

Het ontvangen van internetstations vereist het gebruik van twee aanvullende diensten, t.w. toegang tot het internet via een computernetwerk en als dat werkt de toevoer van internetgebaseerde diensten, die u de gewenste radiostations kunnen aanbieden. Deze laatste vereiste is ingebouwd in deze tuner; hier behandelen we eerst de toegang tot uw netwerk.

Toegang verkrijgen tot uw netwerk

Het creëren van computernetwerken valt buiten de opzet van deze extra notities, we nemen dus aan dat u een werkend netwerk heeft. Maakt u gebruik van een netwerk via een kabel, raadpleeg dan de paragraaf "Network Config" in het hoofdstuk "Het overzicht van de Opstartprocedureinstellingen". (Verbinding via ethernetbekabeling verzekert u van de meest betrouwbare wijze van directe weergave (streaming). Als een ethernetverbinding erg onpraktisch is, kan een ethernet verbinding gemaakt worden via het lichtnet middels adapters. Deze kunnen worden geleverd via derden, vraag uw dealer erom.)

Eenmaal aangezet gaat de tuner op zoek naar een Wi-Fi netwerk en als deze zoektocht is volbracht, toont hij één of meerdere netwerken op het infoscherm. U kiest nu voor het netwerk dat voor uw installatie bestemd is. Dit netwerk was ooit toegewezen toen het werd geïnstalleerd en is vaak ook vooringesteld in de centrale router van uw netwerk.

De volgende stap is uw tuner in staat te stellen om "aan te kunnen loggen" op uw netwerk, dat doet u door een z.g. "WEP key", (of WPA of WPA2 key), geschikt voor uw netwerk in te brengen. Het is waarschijnlijk dat u dit wachtwoord al een keer voor uw computer heeft moeten gebruiken om deze te kunnen laten aanloggen op het netwerk. Deze code staat meestal vermeld in de instructies van het modem. Dit inbrengen hoeft maar eenmalig uitgevoerd te worden. Voer deze handeling met volle aandacht uit en "scroll" dus zorgvuldig door de alfanumerieke karakters, daarbij lettend op grote en kleine letters om de correcte WEP key te vormen. Is het wachtwoord gevormd, scroll dan door naar "END" of druk op "REPLY" om de procedure af te maken.

U kunt u bij het inbrengen van deze informatie laten bijstaan door de toetsen "PREVIOUS" en "NEXT" van de afstandsbediening. Tip: Verwissel niet de hoofdletter "O" met het cijfer "0".

Wanneer er succesvol is aangelogd op uw netwerk, zal de tuner automatisch inloggen op de website, daar bent u instaat om dat deel van de wereld te selecteren waar u interesses liggen en de radiostations te kiezen naar land, genre en roepnaam.

Door het registreren van uw ontvanger bij www.rotelradio.com. wordt het u niet alleen mogelijk gemaakt naar internet radiostations te zoeken en ze ook nog vast te leggen, maar kunt u ook nog andere muziekdiensten opzetten als deze voor uw regio beschikbaar zijn.

De Rotelradio website: beheerder van uw radiostations

Om aan uw persoonlijke ontvangstwensen te kunnen voldoen heeft Rotel een speciale website in het leven geroepen, die het mogelijk maakt om structuur te brengen in de duizenden radiostations, die op het internet te ontvangen zijn. Op die site kunt u zenders vastleggen zoals u dat al gewend was met uw analoge tuner.

De roepnaam (URL) van deze site is: <http://rotelradio.com>.

Zoals bij vele websites moet u ook hier een gebruikersnaam en een wachtwoord opgeven om een registratie op de site te verkrijgen. Voordat u dat kan doen moet u eerst het apparaat op de site aangeven middels een speciale registratiecode, die wij in een menu van het apparaat verwerkt hebben. De code vindt u in het instellingen>registratiemenu (settings>register). U moet wel aangesloten zijn op het internet om deze eenmalige registratie te kunnen verrichten.

Na de registratie zal de site het radioserienummer van uw Rotel apparaat tonen. Dit is een ander nummer dan het gekende serienummer. Het radioserienummer kunt u vinden in het menu van het apparaat bij Settings>Version.

Weet, dat wanneer u het infoscherm van uw Rotel wilt bijwerken om uw laatst ingebrachte stations te kunnen tonen, het apparaat eerst uit en dan weer aan gezet moet worden en u dan ook weer "internet radio" moet activeren. De nieuwe lijst van "My Stuff" wordt dan automatisch bijgewerkt.

Weergave van iPods, mp3-spelers en USB-sticks

De meeste iPods en mp3-spelers kunnen voor weergave op de USB-ingang aan de voorkant aangesloten worden. Het infoscherm wordt direct bijgewerkt om de bestandsstructuur te tonen met de bestanden die afgespeeld kunnen worden. Bestanden opgeslagen op een USB-stick zullen zich op dezelfde wijze gedragen.

Weergave van netwerkleveranciers (network servers)

Afspelen vanaf computers geconfigureerd als muziekserver, is een andere mogelijkheid van weergave via dit Rotel-product. Zo kunt u gebruik maken van de hoogwaardige digitaalnaaranaloomzetting van deze tuner.

Als bij het internet is een eerste vereiste een werkend netwerk en een aangesloten muzikleverancier (music server). Een server zal moeten worden geïnstalleerd om bestanden te kunnen binnenhalen, volg hiervoor de aanwijzingen die worden beschreven in de paragraaf: "Opstartprocedure van de Mediaspeler" elders in deze gebruiksaanwijzing.

Het aansluiten op het lichtnet

De lichte aansluiting ①

Dit apparaat is ontworpen om aangesloten te worden op het lichtnet (220/230 Volts wisselspanning). Sluit het nooit aan op een lichtnet met een hoger voltage want dit kan moeilijkheden veroorzaken. Heeft u twijfel over het correcte voltage: het staat genoteerd op de sticker op de achterkant van het apparaat.

Wij hebben het correcte netsnoer bij de versterker gedaan. Gebruik alleen dit snoer of een perfect equivalent. Gebruik NOOIT een verlengsnoer. U kunt een z.g. spanningsblok gebruiken, echter alleen indien dat geschikt is voor de som van de totale stroom, die alle apparaten daarop aangesloten uit het lichtnet trekken.

Controleer even of de receiver echt uitstaat als u de verbinding met het lichtnet tot stand brengt. Sluit vervolgens de contrastekker van het snoer aan achterop de RCX-1500 en de stekker aan de andere zijde op een wandcontactdoos.

Als u van plan bent om langdurig van huis te zijn, adviseren wij u uw gehele beeld en geluidsinstallatie (dus met de RCX-1500) van het lichtnet te ontkoppelen.

De aan/uitschakelaar met bijbehorende indicator ① ②

De toets "STANDBY" vindt u links op de voorkant van de receiver. De ring om de toets licht op zodra de RCX-1500 op het lichtnet is aangesloten, ten teken dat hij standby staat.

Met het indrukken van de "STANDBY" toets op het front van de RCX-1500, zet u het apparaat aan (en/of activeert één van de automatische aanschakelmogelijkheden). Het infoscherm licht nu op, ten teken dat het apparaat aanstaat en dus bedient kan worden.

Overzicht van de Aansluitingen

Alvorens verder te gaan met het vervolg van de gebruiksaanwijzing, moet u er wel van overtuigd zijn dat u alle verbindingen correct gemaakt heeft. Zie figuur 2.

De USB-aansluiting ③

De aansluiting onder de standbyschakelaar is bestemd voor een USB-verbinding. Digitale weergaveapparaten, zoals MP3-spelers, iPods, USB geheugensticks en iedere andere vorm van geheugenopslag met USB-aansluiting, kunnen via deze ingang op de voorzijde van de RCX-1500 aangesloten worden. Eenmaal aangesloten zal de RCX-1500 naar muziekbestanden gaan zoeken op het betreffende opslagmedium.

Extra informatie: De RCX-1500 gebruikt de USB 2.0 standaard om naar muziekbestanden te zoeken. Het apparaat kan dus muziekbestanden weergeven die zijn geschreven op opslagmedia die voldoen aan de USB 2.0 standaard en zal dus niet werken met media die toegevoegde sturing nodig hebben.

De hoofdtelefoonaansluiting ④

De aansluiting onder de USB-aansluiting is bestemd voor een hoofdtelefoon. Sluit hier een hoofdtelefoon op aan met een 3,5mm stereo jackplug. Wanneer een hoofdtelefoon op de RCX-1500 is aangesloten, zijn de luidsprekers automatisch uitgeschakeld.

Het DAB/FM radiogedeelte ⑤

Monteer de bijgeleverde binnenantenne op de DAB en FM antenneaansluiting achterop de ontvanger. Om de beste FM-ontvangst te verkrijgen met deze antenne, moet u hem volledig uitrollen en ophangen aan zijn uiteinden. Experimenteer met de plaatsing voor een optimaal resultaat. Goede resultaten en een ruim programma-aanbod op FM krijgt u hier in de Benelux alleen met signaal van de kabel.

Extra informatie: Bij deze receiver hebben we een ingesloten een soort USB-stick. Het is een z.g. "wi-fi dongel" die aangesloten moet worden op de ethernet aansluiting op de achterzijde. Na aansluiting gaat de receiver eerst naar beschikbare netwerken zoeken, alvorens u van het FM- en DAB-gedeelte gebruik kunt maken. Worden er geen netwerken gevonden dan komt in het infoscherm "Network Error" te lezen. Pas na dit eerste zoeken naar een netwerk kunnen van de FM en DAB functies gebruik gemaakt worden.

De analoge ingang "AUX 2" ⑥

De RCX-1500 kan analoge muzieksignalen verwerken zoals van een cd-speler, een cassetdeck of bandopnameapparaat. Verbindt de uitgangen links (LEFT) en rechts (RIGHT) van de bron op de respectievelijke ingangen van "AUX 2".

De analoge uitgang "PRE OUT" ⑦

De RCX-1500 kan zijn analoge signalen sturen naar een extra eindversterker via zijn uitgangen "PRE OUT". Sluit een dergelijke versterker dus aan op deze uitgangen.

De Netwerkaansluiting ⑧

Sluit de meegeleverde hardware sleutel "WI-FI DONGEL" aan op de USB ingang genaamd "ETHERNET" van de RCX-1500. De RCX-1500 is ontworpen om te werken met deze meegeleverde "dongel". Verdere software is niet vereist. De RCX-1500 is nu klaar om te werken met uw lokale draadloze internetverbinding. Lees voor gedetailleerde informatie ook het gedeelte over "Internet Radio" elders in deze gebruiksaanwijzing.

Extra informatie: Niet alle USB Wi-Fi/Wired dongels werken met de RCX-1500, gebruik daarom die, welke bij dit apparaat geleverd wordt.

De digitale ingangen "AUX 1" ⑥

De RCX-1500 kan digitale signalen ontvangen van bijvoorbeeld de digitale uitgang van een cd-speler. Er zijn twee verschillende aansluitwijzen een optische en een coaxiale. Sluit de optische of coaxiale uitgang van de bron aan op de respectievelijke digitale ingangen van de RCX-1500.

De aansluiting voor een pc "COMPUTER I/O" ⑧

Komt u in het bezit van speciale (van elders komende) bedieningssoftware, dan bent u in staat middels uw pc de RCX-1500 te bedienen. De codes die daarvoor gebruikt worden, komen van uw pc, die aangesloten moet worden op de RS-232 seriële aansluiting. Ook kan via uw pc in de loop der tijd de RCX-1500 middels speciale Rotel software opgewaarderd worden.

Voor aanvullende informatie over de verbindingen, bekabeling, software en bedieningscodes voor bediening via uw pc en het bijwerken van de software van de RCX-1500, raadplege u uw leverancier.

De luidspreker aansluitingen ①

Welke luidspreker?

De nominale impedantie van een luidspreker aangesloten op ieder van de kanalen van de RCX-1500 mag niet beneden de 4Ω zijn.

Welke kabel?

Om de volledige potentie van deze versterker te kunnen ervaren, adviseren wij u hoge kwaliteit luidsprekerkabel te gebruiken. Standaard tweedaderig draad werkt wel, maar, en u kunt dat geloven of niet, de kwaliteit van de kabel is echt van grote invloed op de totale prestaties van uw installatie, vooral bij grotere lengtes. Een soort vuistregel is hoe dikker hoe beter. Informeer eens bij uw Rotel leverancier over de diverse mogelijkheden betreffende kwaliteits luidsprekerkabel voor uw systeem.

Alles in fase

Het is niet alleen belangrijk dat u de luidsprekers met de juiste kanalen verbindt, (hiermee bedoelen wij links aan links en rechts aan rechts), maar ook dat u ze correct aansluit t.o.v. het signaal. Dat heet, de luidsprekers moeten "in fase" worden aangesloten. Zorg ervoor dat de + (rood) van alle speakers aan de + van de versterkeruitgangen is aangesloten en dus de - (zwart) van de speakers aan de - van de versterkeruitgangen. Bij goede luidsprekerkabel is, om het u gemakkelijk te maken, de fase meestal aangeduid middels een tekst die op één van de twee aders is afgedrukt, of één van de twee geleiders is gemerkt met een kleur. Als u consistent die tekst of kleur op alle kanalen als plus heeft aangehouden, dan weet u dat u het goed gedaan heeft. Controle is dan ook niet meer noodzakelijk.

Het aansluiten van de luidsprekers

Extra informatie: De hier onderstaande tekst beschrijft de beide manieren waarop u luidsprekers op de RCX-1500 kunt aansluiten. Gebruik in ieder geval **NOOIT** de draaiplugaansluiting in combinatie met de banaanpluggewijze aansluiting.

De versterker heeft twee kleurcodeerde luidsprekeraansluitingen voor elke versterkereenheid. De genoemde connectoren kunnen aangesloten worden met kaal gestripte kabel, middels de bekende kabelvorkjes en met banaanpluggen, hoewel de laatste mogelijkheid binnen de Europese gemeenschap (officieel) niet mag.

Roll de kabels uit naar de luidsprekers. Gebruik genoeg lengte om eventueel bij calamiteiten de luidsprekers of de versterker te kunnen verschuiven.

Extra informatie: Sluit de linker luidspreker op de linker (LEFT) uitgangen en de rechter luidsprekers op de rechter (RIGHT) uitgangen. Let hierbij op de aanduidingen bij de aansluitingen. Houd ook de fase in de gaten: rood (+) op rood en zwart (-) op zwart.

Als u (tegen alle community-regels in toch) banaanpluggen wilt gebruiken, monteer de pluggen dan op de kabel voordat u ze in de aansluitingen steekt. U moet de draaipluggen van de versterker wel eerst helemaal aandraaien.

Het beste is om verbindingsvorkjes voor de luidsprekeraansluitingen te gebruiken. Wilt u echter de kabel direct aan de luidsprekeruitgang monteren, strip dan de juiste hoeveelheid isolatie van de kabel zonder het draad zelf af te snijden. Draai de plug los en plaats het verbindingsvorkje om de schacht of steek de gestripte kabel door het vrijgekomen zijgat. Draai tenslotte de plug weer stevig vast.

Extra informatie: Let er vooral goed op dat er geen verdwaalde draadjes van de ene luidsprekeraansluiting de andere aansluiting kunnen raken!

Opstartprocedure van de Internetradio

Wat u nodig heeft voordat u begint:

- Een breedband internet verbinding.
- Toegang tot het internet middels een draadloze LAN verbinding. (een LAN verbinding via een kabel is ook mogelijk, met een door Rotel geleverde USB ethernet adapter).

Met een draadloze LAN-verbinding moet een internet verbinding binnen een straal van 100 meter van de zender zeer goed mogelijk zijn, natuurlijk moet de plaats van die zender, de router/Wi-Fi-poort, optimaal voor uw locatie zijn. U kunt de signaalsterkte van de Wi-Fi verbinding in het instellingenmenu checken. (Network->Settings->WiFi Strength)

Zorg ervoor dat de LAN-verbinding goed gemaakt is en het apparaat instaat is het internet te ontvangen, want voor het ontvangen van internet radiostations is een verbinding met het internet noodzakelijk.

Voor de eerste Keer op het Netwerk

Steek de meegeleverde USB wi-fi-dongel in de USB aansluiting, genaamd ETHERNET, achterop het apparaat. Druk nu op de toets "STANDBY" om de ontvanger aan te zetten. Het infoscherm op de voorkant licht nu op en toont:

Starting

SCANNING NETWORK... ..

Na een paar seconden, gaat de unit op zoek naar netwerken.

Als hij daar niets op kan vinden, staat op het infoscherm te lezen:

NO NETWORK FOUND

Wanneer de ontvanger uw netwerk heeft gevonden, (de naam die door de installateur gegeven is), dan zal hij dat tonen in het infoscherm, bijvoorbeeld:

< MY NETWORK >

Het is echter mogelijk en op sommige locaties zelfs heel waarschijnlijk, dat uw apparaat meer dan één netwerk vindt. In dat geval gaat u voor het netwerk van uw keuze. Gebruik de "PREV" en "NEXT" toetsen op de voorkant om de ESSID (Extended Service Set ID) van alle netwerken die de radio gevonden heeft, te kunnen bekijken.

Als op het scherm wordt getoond "Enter WEP key" of "Enter WPA key", dan wordt door het netwerk een versleutelcode gebruikt. Dat kan dus Wired Equivalent Privacy (WEP) zijn, of Wi-Fi Protected Access (WPA). Zoek dan de gewenste code op van het netwerk. Dit staat meestal vermeld ergens op het gebruikte modem, of vraag het anders aan uw internetleverancier. Breng de betreffende code in om de gewenste LAN verbinding tot stand te brengen.

Extra informatie: Als u een statisch IP-adres wilt geven of in het geval het apparaat geen IP-adres automatisch kan vinden, lees dan de informatie "Het Netwerk configureren" in het hoofdstuk "Instellingen maken" aan het slot van deze gebruiksaanwijzing.

Het kiezen van een Radiostation

Is uw netwerk gevonden en de verbinding gemaakt, dan wordt het toemenu weergegeven. Kies nu "Internet Radio" van het hier onderstaande infoscherm.

< Internet Radio >
Media Player
FM
DAB





< Location >
Genre
Search

U kunt nu, met dezelfde draai/drukknop, op verschillende wijzen een internet radiostation zoeken.

Op locatie "**LOCATION**". Op deze wijze kunt u zoeken naar zenders van een bepaalde land.

< Africa >
America
Asia
Caribbean





< XXX1 LIVE RADIO >
XXX2 LIVE RADIO
XXX3 LIVE RADIO
XXX4 LIVE RADIO

1. Gebruik de toetsen "PREV" en "NEXT"  totdat op het infoscherm het gebied en het land verschijnt en druk vervolgens op "SELECT" .
2. Druk op de toetsen "PREV" of "NEXT"  tot het infoscherm het gewenste station verlicht, druk vervolgens weer op "SELECT" .
3. Wacht totdat de verbinding tot stand is gebracht.

Op genre "**GENRE**". Op deze wijze kunt u zoeken naar zenders met een bepaalde inhoud, bij voorbeeld: sport, nieuws, jazz, Classic Rock enz.

< 80S >
90S
Adult
Adult contemporary



< XXX1 LIVE RADIO >
XXX2 LIVE RADIO
XXX3 LIVE RADIO
XXX4 LIVE RADIO

1. Gebruik de toetsen "PREV" en "NEXT"  totdat op het infoscherm het gewenste soort programma verschijnt en druk vervolgens op "SELECT" .
2. Druk op de toetsen "PREV" of "NEXT"  tot het infoscherm het gewenste station verlicht, druk vervolgens weer op "SELECT" .
3. Wacht tot de ontvanger verbinding maakt met het station.

Op een bepaalde zender "**SEARCH**". U kunt zoeken naar een specifieke zender met een bepaald wachtwoord.

Station Name
END <> A BCDEFGHIJKLNO
ART

xxx ART xx Radio1
x ARTxx xx Radio2
ARTxxxx xx Radio3

1. Gebruik de toetsen "PREV" of "NEXT"  tot op het infoscherm het gewenste karakter wordt bereikt, druk vervolgens op "SELECT" .

- Herhaal stap 1 totdat u het gehele woord gevormd heeft. Kies tenslotte "END" of druk op "REPLY" om het trefwoord te bevestigen.
- Het infoscherm laat vervolgens de stations zien waarin het woord van de zoekopdracht voorkomt.
- Licht tenslotte het gewenste station aan met de toetsen "PREV" en "NEXT" . Kies met "SELECT" het gewenste station.

Extra informatie: Internet radiostations en andere muziekleveranciers kunt u zeer eenvoudig organiseren op www.rotelradio.com

De Zender laat zich zien

Nadat de RCX-1500 contact heeft gekregen met de door u gewenste zender, wordt de stationsnaam, het type geluidsbestand en de transmissiesnelheid op het infoscherm getoond.

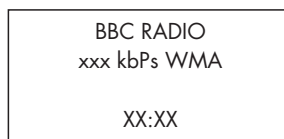

Het vastleggen in het geheugen van een station (alleen met de afstandsbediening mogelijk)

Terwijl u naar een bepaalde zender luistert, drukt u op de geheugentoets "MEMORY" van de afstandsbediening en drukt u vervolgens op de gewenste numerieke toets(en) . Hieronder een voorbeeld.

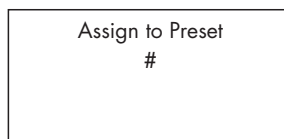
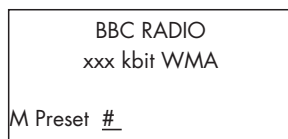

U kunt dus dit gevonden radiostation een nummer geven. Op deze wijze kunt u dertig FM, DAB en internetstations in het geheugen vastleggen.

Het Afluisteren van een Voorkeuzestation

Als u naar een bepaalde zender aan het luisteren bent, kunt u op onderstaande wijze op een voorkeuzestation afstemmen:

- Druk op de gewenste numerieke toets van het toetsenpaneel voor de gewenste zender. Voorbeeld: druk op "0" en vervolgens op "3" voor voorkeursplek 3 en druk op "1" en vervolgens op "3" voor voorkeursplek 13.
- Druk op de toets "QUEUE" om uit de lijst een nummer met zijn corresponderende station te kunnen kiezen. Kies het gewenste station met de "NEXT" en "PREV" toetsen. Het infoscherm laat nu de onderstaande informatie zien.

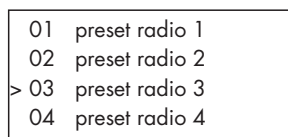

Druk tenslotte nogmaals op de toets "QUEUE" om dit menu te verlaten en terug te keren naar de normale afspelerstatus.

Extra informatie: U kunt uw voorkeuzestations bekijken met de toets "QUEUE". Met deze functie kunt u voorkomen dat bestaande voorkeuzestations worden overschreven.

Opstartprocedure van de Mediaspeler

Met de mediaspelerfunctie kunt u audiobestanden (AAC, AIF, AU, FLAC [in 16-bit cd-kwaliteit], MP3, WAV en WMA [behalve verliesloos, lossless]) en M3U speellijsten (playlists), die door uw computer's mediaspeler, zoals Windows Media Player 11 gemaakt zijn, afspelen. Deze werken met Windows 2000, Windows XP en Windows Vista.

Extra informatie: U zult waarschijnlijk de functie "filesharing" van uw computer moeten activeren, niet alle mediaspelers echter zullen filesharing, het delen van muziekbestanden, toestaan. Raadpleeg de handleiding van uw computer voor verdere instructies.

UPnP Servers

Het instellen van uw pc als een UPnP-server

- Gebruik "Windows Media Player 11" (of 12 als uw pc onder Windows 7 draait) om uw pc geschikt te maken als UPnP-server. Klik op het "Library" ruitertje van Windows Media Player 11 en kies vervolgens "Media Sharing" om dit venster te openen en de optie in te stellen.

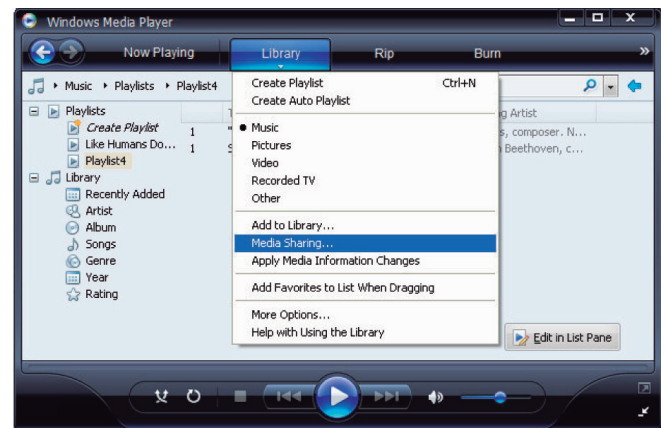

- Uw computer zal u erop attenderen dat een apparaat geprobeerd heeft contact te maken met uw UPnP-server. Druk nu op de toets "ALLOW"

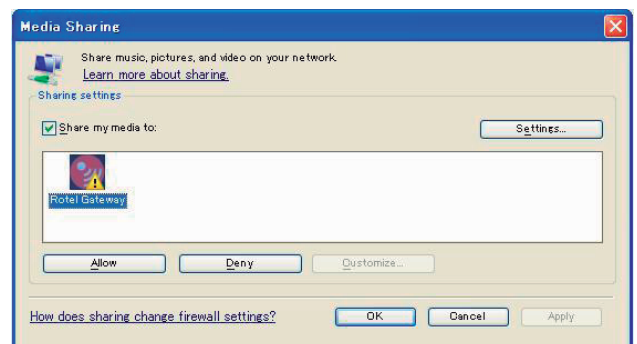

Extra informatie: Vanaf het schrijven van deze handleiding ondersteunt Windows Media Speler 11 de AAC codering, die Apple gebruikt voor zijn iTunes, niet meer. Wij raden u aan de standaard importinstelling te wijzigen naar de WAV, AIFF, of MP3 opmaak, om een optimale compatibiliteit voor veel apparaten mogelijk te maken. U kunt Windows Media Player zo instellen dat hij uw iTunes bestanden kan spiegelen. (in Windows Media Player gaat u naar Tools>Options>Library tab>Monitor folders). Windows Media Player 12 (voor Windows 7) ondersteunt AAC wel.

3. Ga nu naar het menu 'Media Player' en kies middels de "PREV", "NEXT" en "SELECT" toetsen het submenu "UPnP Servers". Het apparaat zoekt nu naar alle beschikbare UPnP-servers. Als er geen UPnP-servers zijn laat hij zien dat hij niets heeft kunnen vinden (Empty).

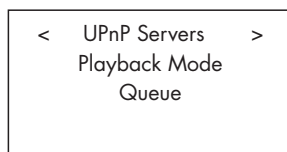
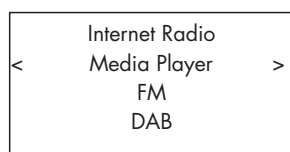

Het afspelen van muziekbestanden met gebruikmaking van de UPnP-server

1. Na het succesvolle zoekwerk en als er meer dan één server getoond wordt, kiest u uw UPnP-server met de navigatietoetsen "PREV" en "NEXT". Druk vervolgens op "SELECT" om de gewenste server te selecteren.

2. Het infoscherm zal nu de opties en folders tonen die beschikbaar zijn. Die lijst kan variëren in opmaak afhankelijk van de wijze waarop de server is opgezet en het versienummer van de gebruikte software, maar zal meestal de onderstaande menu's tonen:

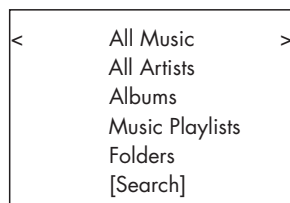

U kunt zoeken naar een muziekstuk door te "scrollen" door de "All Music" optie, naar een speciale artiest in de "All Artists" optie of naar een speciaal album in the "Albums" optie. In al de opties kunt u direct inzoomen op het gezochte muziekstuk of u kunt de functie "[SEARCH]" gebruiken.

Activeer de functie "[SEARCH]" en het onderstaande menu wordt getoond:



Ga vervolgens naar één van de submenu's 'Artists', 'Album' of 'Music'. U kunt nu een letter of letters inbrengen en het betreffende menu gaat voor u zoeken. Voorbeeld: Typ een "M" in het submenu Artists druk vervolgens op de toets "REPLY"  en de elektronica gaat voor u zoeken. Even daarna worden alle artiesten die met de letter "M" beginnen aan u getoond.

3. Als eenmaal het gewenste muziekstuk gevonden is, drukt u op de toets "SELECT". Het gekozen nummer wordt getoond in het menu en het apparaat probeert nu contact te krijgen met de server. Voordat de weergave start, worden de titel, het soort bestand en de transmissiesnelheid getoond. Wanneer de weergave loopt, wordt de verstreken tijd i.p.v. het soort bestand getoond.

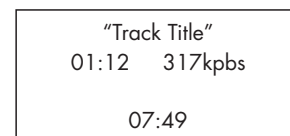
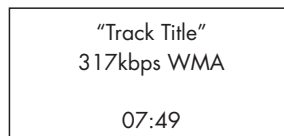

Extra informatie: Het gebruik van de QUEUE functie: Een korte druk op de toets "SELECT"  zal bij ieder muziekstuk of album het begin van de weergave bewerkstelligen. U kunt echter ook een z.g. wachtrij van muziekstukken creëren door de toets "SELECT" vijf seconden ingedrukt te houden. De op deze wijze gekozen muziekstukken worden nu op volgorde in een rij gezet en afgespeeld. Door vijf seconden te drukken op de toets "STOP" wordt een specifiek muziekstuk van de wachtrij afgevoerd.

Wachtrij verwijderen: de functie "Clear Queue"

U kunt de wachtrij verwijderen door op de toets "QUEUE"  te drukken en vervolgens [Clear Queue] te kiezen, of door in het menu QUEUE te gaan van het Media Player submenu.

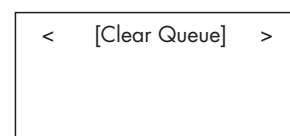
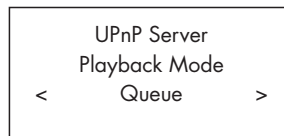

U kunt individuele muziekstukken uit de wachtrij verwijderen door dat nummer te selecteren en vervolgens vijf seconden op de toets "STOP" te drukken.

Weergave

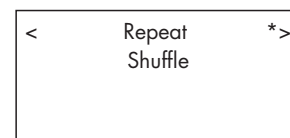
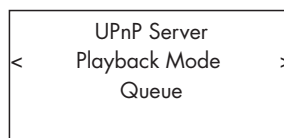

Ga naar 'Media Player' -> 'Playback Mode' middels de toetsen "NEXT" en "PREV". U ziet nu twee submenu's: 'Repeat' en 'Shuffle'. Kies één of beide. Een aanduiding in het infoscherm toont de gemaakte keuze.

REPEAT: De nummers worden op volgorde afgespeeld en aan het eind van de cyclus wordt weer gestart met het eerste nummer.

SHUFFLE: De ontvanger speelt alle nummers éénmalig doorelkaar af.

Extra informatie: Als zowel REPEAT als SHUFFLE zijn geactiveerd worden niet slechts éénmaal alle nummers van een cyclus door elkaar afgespeeld, maar gaat de speler door met eindeloos herhalen van het door elkaar afspelen van alle nummers, tot de toets "STOP" wordt gebruikt.

Extra informatie: De SHUFFLE-opdracht van zeer grote muziekbestanden kan erg lang duren of zelfs onmogelijk zijn. Wij raden u dan ook aan om wat kleinere speellijsten te maken in Windows Media Player en deze daar "shuffeled" weer te geven.

Opstartprocedure van de iPod/ USB-verbinding

```
<< iPod/USB >>
001/009
00:01:41
123.MP3
```

```
> 01_Folder
music-files-002. wav
music-files-003. mp3
music-files-004. aac
```

De geheugenstickaansluiting

1. Sluit het USB opslagmedium met uw muziekbestanden, eventueel via een USB adapter, aan op de USB-ingang  op de voorkant.

2. Druk op de toets "USB" om de iPod/USB-ingang te activeren. De ontvanger gaat nu automatisch op zoek naar muziek op de hoofd inhoudslijst. Is deze gevonden, dan zal het afspelen starten. Op het infoscherm wordt informatie getoond over de muziek, zoals titel, tijd, tracknummers enz.

3. Als uw muziek ondergebracht is in onderliggende inhoudslijsten, gebruik dan de "PREV" en "NEXT" toetsen om deze inhoudslijsten te laten zien. Kies de gewenste lijst met de toets "SELECT". Zoek tenslotte naar de gewenste muziekbestanden met de gekende "PREV" en "NEXT" toetsen.

4. Wenst u een ander stuk muziek te horen, druk dan op de toets "BACK"  om terug te keren naar het voorgaande menu en kies vervolgens een andere inhoudslijst.

Het aansluiten van een iPod of iPhone

1. De Apple iPod kan op de voorkant worden aangesloten middels de iPod's USB-kabel.

2. De iPod zal nu een digitaal muzieksignaal naar het apparaat sturen. De gehele bediening kan op de iPod/iPhone gedaan worden. Alleen basisbediening kan op de Rotel gedaan worden, zoals hieronder verder uitgelegd.

3. Het iPod/iPhone infoscherm blijft actief zolang de speler op het apparaat blijft aangesloten. Als er gedurende langere tijd geen bediening op de iPod/iPhone gedaan wordt, zal het scherm "charging" (laden) laten zien.

De bedieningstoetsen bij weergave

1. Gebruik de afspeeltoets "▶" om de weergave te starten.

2. Gebruik de stoptoets "■" om de weergave te beëindigen.

3. Gebruik de afspeel/pauzetoets "⏸" om tijdens de lopende weergave een pauze in te lassen of om een pauze op te heffen.

4. Gebruik de (track)toets "⏮" om het vorige nummer van de ingestelde afspeellijst af te spelen. Om een bepaald nummer versneld achterwaarts af te spelen drukt u langdurig op de (track)toets "⏮" op de voorzijde van het apparaat of op de toets "SEARCH ⏮" van de afstandsbediening.

5. Gebruik de (track)toets "▶▶" om het volgende nummer van de ingestelde afspeellijst af te spelen. Om een bepaald nummer versneld voorwaarts af te spelen drukt u langdurig op de (track)toets "▶▶" op de voorzijde van het apparaat of op de toets "SEARCH ▶▶" van de afstandsbediening.

6. Druk gedurende minstens vijf seconden op de stoptoets "■" als u de USB-stick van de ontvanger wilt verwijderen.

Extra informatie: Dit Rotel apparaat werkt met de iPod 3GS, iPod 3G, iPod Classic, iPod Touch 2G, iPod Nano 2G, iPod Nano 3G, iPod Nano 4G en de iPod Nano5G.

Opstartprocedure van het FM-gedeelte

Zorg voor een goed antennesignaal voordat u de fm-radio gaat gebruiken, met een antenne bereikt u kwalitatief het beste resultaat, kwantitatief blijft het echter mager. Signaal van de kabel geeft u zowel kwalitatief als kwantitatief een prima alternatief. Sluit het antenne signaal op de correcte ingang © en kies het juiste FM-format. Ga naar het menu "Settings" om daar de correcte regio in te stellen.

Het luisteren naar FM-radio

1. Druk op de toets "FM" op de voorzijde, of druk herhaalde malen op de toets "BACK" [◀] om via het top-menu naar het FM-menu terug te keren. Het infoscherm ziet er dan als volgt uit:

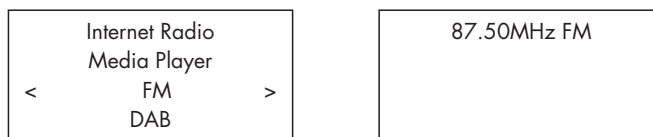

2. Voor het automatisch zoeken naar FM-zenders gebruikt u de scantoetsen ▶▶ en ◀◀ van de afstandsbediening.

3. Voor het handmatig zoeken naar FM-zenders gebruikt u de tracktoetsen ▶▶ en ◀◀ op de voorzijde van het apparaat.

Het in het geheugen zetten van een zender (alleen via de afstandsbediening)

Wanneer de tuner is afgestemd op een zender, druk dan, terwijl u de toets "MEM" ingedrukt houdt, op de numerieke toets(en) [0-9] waaronder u deze zender wilt bewaren. Het onderstaande staat nu in het infoscherm te lezen.

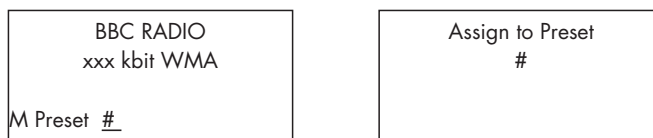

U kunt iedere FM-zender een voorkeuzenummer geven. Het geheugen heeft plaats voor 30 zenders.

Het laten horen van een voorkeuzezender

Wanneer een radiozender aanstaat kunt u, op de hier volgende twee manieren, overschakelen naar een ander voorkeuzestation.

1. Vanaf de afstandsbediening drukt u op het getal van de gewenste zender.

2. Druk op de toets "QUEUE" en op het infoscherm verschijnen de voorkeuzenummers met hun corresponderende zenders, kies nu de gewenste zender middels de navigatietoetsen. Het betreffende scherm ziet er als onderstaand uit.

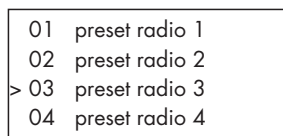

3. Druk nogmaals op de toets "QUEUE" om het queue-menu te verlaten en weer terug te keren naar de afspeelstatus.

Opstartprocedure van DAB-radio

Overtuig uzelf ervan of ontvangst van "Digital Audio Broadcast" (DAB) op uw locatie wel mogelijk is. Voordat u deze mogelijkheid gaat gebruiken, moet u in het DAB-gedeelte van het menu "Settings" uw DAB-regio instellen en vervolgens checken op beschikbare stations.

Na het maken van deze instellingen drukt u op de toets DAB op de voorzijde van de afstemmer, of kiest u DAB van het hoofdmenu, om DAB te activeren.

DAB kanalen (zenders) worden gecategoriseerd in pakketjes ook wel bekend als "multiplexes". Ieder pakketje vertegenwoordigt een aantal stations en ieder daarvan bevat een hoofdservice, die weer meerdere diensten kan bevatten. De DAB technologie biedt de zendgemachtigden ook de mogelijkheid om met het audiosignaal extra data mee te zenden, deze kunnen ook weer audiosignalen op zich zijn, maar kunnen in de toekomst ook tekst, zelfs plaatjes en pc-data zijn.

Het afstemmen op een DAB-station

1. Druk op de toets "DAB" op de voorzijde, of druk herhaalde malen op de toets "BACK"  om via het top-menu naar het DAB-menu terug te keren. Het infoscherm ziet er dan als volgt uit:



2. De tuner zal nu alle beschikbare DAB-stations aftasten en tonen in het scherm. Kies het gewenste station.

Het in het geheugen zetten van een DAB-station (alleen via de afstandsbediening)

Wanneer een DAB-zender aanstaat, houdt u langdurig de toets "MEM" ingedrukt en druk vervolgens de gewenste cijfercombinatie in op het numerieke toetsenbord. De zender wordt nu onder dat getal vastgelegd in het geheugen. U kunt op deze wijze dertig DAB-zenders vastleggen.

Het afstemmen op een DAB voorkeuzender

Wanneer de tuner is afgestemd op een zender, kunt u overschakelen op een voorkeuzestation, op één van de twee onderstaande wijzen.

Vanaf de afstandsbediening: druk op de numerieke toets(en) van de gewenste zender.

Druk op de toets "QUEUE"  om de voorkeurlijst op te roepen, met de daarbij behorende zenders. Selecteer nu het gewenste station middels de navigatietoetsen. Druk nogmaals op "QUEUE" om dit menu weer te verlaten en terug te keren naar de afspelerstatus.

De Radio Voorkeuzestations

U kunt dertig FM, DAB en internetradiostations in het geheugen vastleggen. Er kan dus op totaal negentig stations direct worden afgestemd.

Extra informatie: Voor de overzichtelijkheid worden alleen de stations waarop via de voorkeuze is af te stemmen zichtbaar gemaakt. Ieder voorkeuzestation wordt gemerkt met een code: F voor FM, D voor DAB en I voor internet.

Overzicht van de Opstartprocedureinstellingen

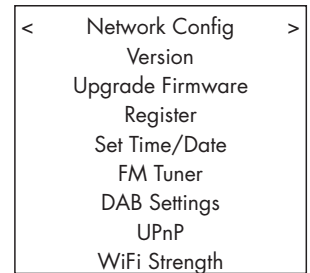
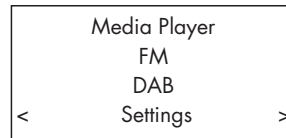

Blijf op de toets "BACK"  drukken om bij het hoofdmenu te komen en kies vervolgens het menu "Settings". Dit menu omhelst 9 submenu's. Gebruik de toetsen "PREV" en "NEXT" om één van deze menu's te kiezen.

Network Config

1. Scan for networks (alleen van toepassing bij draadloze verbinding)

Gebruik de toetsen "PREV" en "NEXT" om in dit menu te komen. Op het infoscherm krijgt u nu "Scanning" te lezen en na een paar seconden, als een netwerk gevonden is, toont het scherm het ID van dat netwerk. Druk tenslotte op "SELECT" ter bevestiging.

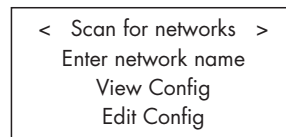

2. Enter network name (alleen van toepassing bij draadloze verbinding)

Als de ontvanger geen netwerk kan vinden dan kunt u in dit menu de versleutelcode (ESSID) van het modem handmatig inbrengen.

Gebruik de toetsen "PREV" en "NEXT" om de cijfer/lettercombinatie in te brengen, daarna kiest u "END" of "REPLY" op de afstandsbediening om hem te bevestigen.

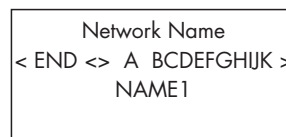

3. View Config

In dit menu kunt u alle configuratiedetails vinden. Gebruik de navigatietoetsen om alle instellingen af te gaan, respectievelijk: "Mode" -> "ESSID" -> "MAC Address" -> "IP Address" -> "Netmask" -> "Gateway" -> "DNS Servers". Ze worden als onderstaand getoond:

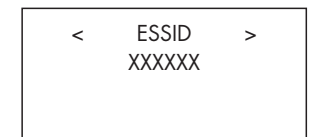
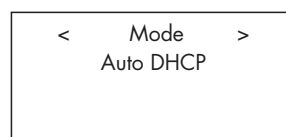

4. Edit Config

In dit menu kunt u de instellingen van het huidige netwerk veranderen. Dit kan handig zijn als u een statisch IP-adres wilt inbrengen. Selecteer deze functie met de navigatietoetsen en breng het statische IP-adres, het MAC-adres, of het DNS-adres van het gekozen netwerk in.

Om de waarde in te brengen, drukt u op "SELECT", en vervolgens op de toetsen "PREV", "NEXT". Druk weer op "SELECT" om de waarde te bevestigen en verder te gaan naar het volgende instellingenveld. Ga met deze procedure door tot alle gewenste informatie is ingebracht.

5. Signal Warning (alleen van toepassing bij draadloze verbinding)

Select "YES" (ja) of "NO" (nee) of u al dan niet gewaarschuwt wenst te worden als het netwerksignaal te zwak wordt.

Version

Dit menu toont u hard- en software-informatie betreffende de ontvanger.

Upgrade Firmware

Gebruik deze optie om nieuwe "firmware" te downloaden van het internet betreffende het "Reciva" portaal. Zodra nieuwe firmware voorhanden is, zal de ontvanger u dat laten weten en u adviseren deze te downloaden.

Extra informatie: Mocht u nu van gedachte veranderen dan kunt u de downloadprocedure annuleren met de toets "BACK" [4]. Een firmware opwaardering kan een tijdje in beslag nemen. Zet tijdens deze procedure het apparaat NOOIT uit of in standby, u kunt daarmee de ontvanger blijvend beschadigen. Zo'n downloadprocedure kan tussen de 15 en 60 minuten duren, afhankelijk van de snelheid van uw internet.

Register

Hier krijgt u een "wachtwoord" te zien, dat gebruikt moet worden om de afstemming te registreren bij het Rotel Radio Portaal: www.rotelradio.com

Set Time/Date

Hier kunt u de plaatselijke datum en tijd invullen. Druk op de toets "SELECT" [7] om een gegeven in te kunnen stellen, en gebruik de "PREV" of "NEXT" toets om een gegeven te veranderen. Druk nogmaals "SELECT" om het ingebrachte te bevestigen en naar het volgende instelveld te gaan.

FM Tuner

Hier kunt u de regio instellen voor het fm-ontvangstgedeelte.

De DAB instellingen

Hier ziet u drie submenu's : Scan, Clear List en DAB region. U kunt ze kiezen met de navigatietoetsen.

Met "Scan" wordt gezocht naar alle beschikbare DAB-zenders. Na de scan zal er een lijst met stations verschijnen of de tekst "no services found" indien er geen zenders werden gevonden.

Met de optie "Clear List" worden alle zenders op de stationslijst van de ontvanger gewist.

"DAB Region" laat u de regio's zien waar DAB signaal is. U kunt de gewenste regio kiezen met de navigatietoetsen.

UPnP

Gebruik deze instelling om de naam van een UPnP apparaat te veranderen. Dat is de naam, die nodig is voor de muziekserver (Media Player) om uw apparaat te herkennen. De ingestelde naam is ROTEL GATEWAY. Breng de betreffende naam in middels de navigatietoetsen en kies tenslotte "END" of "REPLY" op de afstandsbediening om de code te bevestigen.

DEVICE NAME
< END > A BCDEFGHIJ >
DEVICE

WiFi Strength

Dit scherm laat u de sterkte zien waarmee het netwerksignaal binnenkomt.

Het configureren van "My Stuff"

Het registreren van een plaatsje op de website van Rotel Radio

In het hoofdmenu kunt u een eigen menu genaamd "My Stuff" aanmaken.

Open de website www.rotel.com in uw internetbrowser. Typ vervolgens de registratiecode in, deze u kunt vinden in het menu "Settings" onder "Register". Vul dus deze code in en volg dan de instructies op voor het verkrijgen van een gebruikersnaam en een wachtwoord. Zorg dat u deze gebruikersnaam met wachtwoord niet vergeet, want u heeft ze nodig zodra u op de site van Rotel wilt komen.

Nadat u zich heeft ingelogd op uw account, bent u in staat de informatie aan te passen in de menu's: "My Stations", "My Streams", "My Podcast" en "My Radio's".

Volg de instructies op de website op om het menu van de RCX-1500 echt de uwe te maken.

Extra informatie: De Rotelradio-site werkt het best met de meest recente browsers zoals Internet Explorer 8 en Safari 5.0. Ondervindt u problemen door de vele iconen op de site, download dan de nieuwste versie, meestal is dat gratis.

Het configureren van "My Stations"

Natuurlijk gaat u op zoek naar wat U allemaal aan stations kunt ontvangen in de database van de website. Volg de instructies op, die op de website gegeven worden, hoe u naar zenders moet zoeken. Als een zoekresultaat wordt getoond dan ziet ook staan "Add to My Stations". Klik daarop en het betreffende station wordt aan uw verzameling in "My Stations" toegevoegd. Er verschijnt nu een nieuw hoofdmenu: "My Stuff" op het infoscherm, met daarbij een submenu genaamd "My Stations".

Nadat u geregistreerd bent, kunt u wanneer u op een bepaald station bent afgestemd deze toevoegen aan "My Stations" door op de toets "REPLY" te drukken. Het infoscherm vraagt u nu of u dit station wenst toe te voegen aan "My Stations", druk tenslotte op de toets "SELECT" om uw keuze te bevestigen.

Extra informatie: U wenst waarschijnlijk uw favoriete stations verder in verschillende rubrieken onder te brengen (bv JAZZ, ROCK, OPERA enz.). Deze rubrieken worden getoond op het infoscherm van deze Rotel ontvanger.

Het configureren van "My Streams"

Terwijl u ingelogd bent, kunt u aan uw favoriete radio "stromen" toevoegen in de "My Streams" sectie van het "My Account" menu.

Click op "My Streams" en een uitroepteken verschijnt waar u het betreffende station met zijn "directe weergave (stream) -URL" kunt intoetsen. Deze media stream URL moet een directe link zijn naar de eigenlijke audio stream van de betreffende website.

Extra informatie: Het menu "My Stuff" en stations onder "My Stations" en "My Streams" zullen pas verschijnen als het apparaat een bijgewerkte stationslijst heeft. Zet het apparaat uit (OFF) en dan weer aan (ON) en ga tenslotte weer terug naar "Internet Radio" in het hoofdmenu om de radio de stationslijst te laten bijwerken.

De toetsen van de cd-speler

Deze toetsen vormen de basisbediening van het cd-spelergedeelte. Behalve wanneer anders vermeld, zijn alle functies zowel op de RCX-1500 als op de afstandsbediening beschikbaar.

De afspeeltoets

Nadat het schijfje geladen is, drukt u op de afspeeltoets "▶" om het afspelen te beginnen. In het infoscherm ziet u nu het tracknummer met de verstreken tijd en de aanduiding PLAY. Normaal gesproken start u bij het begin van een schijfje, maar u kunt ook met een ander nummer beginnen. Dat kunt u doen middels de toetsen "◀◀" en "▶▶" of door de directe methode te gebruiken via de afstandsbediening (zie hieronder) voordat u de afspeeltoets "▶" indrukt.

De stoptoets

Druk eenmaal op de stoptoets "■" om het afspelen te staken. Druk op de afspeeltoets "▶" om het afspelen te hervatten vanaf het moment dat u de weergave gestopt had. Drukt u twee maal op de stoptoets "■", dan laat het infoscherm STOP zien en wordt het programma gewist (zie hieronder). Als u de afspeeltoets "▶" indrukt nadat de stoptoets "■" twee maal gebruikt is, start de weergave weer met het begin van het schijfje.

De pauzetoets

De pauzetoets "⏸" is om de weergave tijdelijk te onderbreken. Het schijfje blijft draaien en na het indrukken van "▶" zal het afspelen weer starten waar het was gestopt. Tijdens de pauze staat "PAUSE" in het infoscherm te lezen. Om de weergave te hervatten drukt u op de afspeeltoets "▶".

De tracktoetsen

Met deze toetsen kunt u een bepaald nummer afspelen. Wanneer u tijdens het afspelen de toets "▶▶" indrukt vervolgt de speler met het weergegeven van het volgende nummer op het schijfje. Drukt u op de toets "◀◀" dan gaat de speler verder met de weergave van het begin van het actuele nummer. Drukt u twee maal snel achterelkaar de toets "◀◀" dan gaat de speler terug naar het begin van het voorgaande nummer. De speler laat nu zien welk nummer wordt afgespeeld. Deze twee toetsen worden ook gebruikt om een track te kiezen voordat de afspeeltoets "▶" wordt ingedrukt of bij het programmeren van de speler (zie hieronder). Het kiezen van een nummer wordt gedaan door de tracktoetsen herhaalde malen in te drukken totdat het gewenste nummer is bereikt. Tijdens het weergeven van een programma worden de tracktoetsen gebruikt om naar het volgende of vorige nummer van dat programma te gaan.

De directe methode (alleen via de afstandsbediening)

Deze elf toetsen genummerd 1 t/m 0 en >10 worden gebruikt om direct een track op een schijfje te kunnen kiezen. i.p.v. door het gehele schijfje te moeten gaan met de tracktoetsen. De eerste tien tracks kunnen direct met de genummerde toetsen gekozen worden. Voorbeelden: voor track drie druk op "3" op de afstandsbediening en voor track tien druk op "0". Wenst u een hoger nummer te kiezen dan tien dan moet u eerst de toets ">10" gebruiken. Voorbeelden: voor track veertien drukt u eerst op ">10" en vervolgens op "4" en voor 23 drukt u eerst twee maal op ">10" en daarna op "3". Het nummer dat afgespeeld wordt staat nu vermeld in het midden van het infoscherm. Voor het maken van een afspeelprogramma kunt u deze toetsen ook en op dezelfde wijze, gebruiken.

De sneltoetsen (alleen via de afstandsbediening)

De toetsen "▶▶" en "◀◀" zijn om snel heen en terug door een schijfje te kunnen gaan. Met één druk op één van deze toetsen gaat u heen of terug door de muziek met dubbele snelheid. Bij meerdere malen drukken kunt u deze snelheid verhogen naar 4x, 8x, 16x, en 32x de standaard snelheid. Bij nogmaals drukken op de toetsen "▶▶" of "◀◀" of op de afspeeltoets "▶" gaat de RCX-1500 weer terug naar de normale snelheid. Bij het ingedrukt houden van de toetsen "▶▶" en "◀◀" hoort u de versnelde weergave.

De uitwerptoets "EJECT"

Wanneer u een schijfje in de speler doet, wordt het als het ware opgeslokt. Om het er weer uit te krijgen drukt u op de toets "EJECT" "▲" op de voorzijde van het apparaat of van de afstandsbediening.

Extra's

Deze extra's zijn om de functionaliteit van de RCX-1500 te vergroten. U kunt een groep nummers van een cd-schijfje programmeren, een schijfje, een programma of een track eindeloos laten herhalen, alle nummers van een schijfje gehusseld afspelen of automatisch alleen de tien eerste seconden van ieder nummer laten afspelen en verschillende tijdweergaves zijn mogelijk.

De toets "PROG" (alleen via de afstandsbediening)

Met de "PROG" (programmeer)toets op de afstandsbediening kunt u een schijfje op een door u gewenste volgorde programmeren. U kunt meer dan 20 nummers in het geheugen zetten. Voorbeeld: U kunt de RCX-1500 instrueren om van een bepaald schijfje eerst track 5, vervolgens track 3 en tenslotte track 8 ten gehore te laten brengen.

Extra informatie: MP3- en WMA-schijfjes kunnen niet geprogrammeerd worden.

Om te kunnen programmeren doet u de volgende handelingen.

1. Doe een cd in de sleuf. De speler leest nu de inhoudsopgave (TOC) van de cd. U kunt de afspeltoets "▶" indrukken als u tijdens het programmeren, de te programmeren nummers wenst te horen.
2. Druk nu op de toets "PROG" van de afstandsbediening, in het beeldscherm verschijnt nu het woord "PROGRAM" en "P:00". De speler wacht nu op het eerste nummer dat geprogrammeerd moet worden.
3. Kies nu op de afstandsbediening middels de numerieke toetsen het eerste nummer dat u wenst te programmeren. Dit nummer wordt nu direct in het geheugen gezet en "P:01" verschijnt op het info scherm. Herhaal deze handeling voor alle nummers die u wenst te programmeren. U hoeft dus niet meer uw keuze te conformeren met de "PROG" toets.
4. U kunt ook, zij het wat minder makkelijk, uw gewenste nummers op de speler zelf programmeren. Kies het eerste nummer d.m.v. één van de tracktoetsen "◀" en "▶". Ga zo verder, na iedere keuze bevestigt u deze door op de toets "PROG" te drukken.

Wanneer u uw totale programma heeft samengesteld blijft de speler in "PROGRAM" staan. U kunt deze status opheffen door op de toets "EJECT" of door tweemaal op de "STOP" toets te drukken. Drukt u echter na het programmeren op de "PLAY" toets dan zal uw gemaakte selectie worden afgespeeld i.p.v. het gehele schijfje, beginnende bij het eerste door u uitgekozen nummer.

De meeste toetsen die normaal gesproken betrekking hebben op het afspelen van een gehele cd, zijn tijdens "program" alleen maar in dienst van de door u gemaakte selectie. Dus drukken op de rechter "TRACK" toets heeft tot gevolg dat u het volgende nummer van uw selectie te horen krijgt en niet het eerstvolgende nummer op de cd.

Extra informatie: De husselfunctie kan tijdens het geprogrammeerd afspelen niet gebruikt worden.

De toets "REVIEW" (alleen via de afstandsbediening)

Met deze toets kunt u uw zojuist gemaakte selectie controleren. Als u op deze toets drukt verschijnt het eerste nummer van het door u gemaakte programma op het scherm met de aanduiding "Prog Review. U kunt nu nogmaals op de "REVIEW" toets indrukken, dan verschijnt het volgende nummer van uw selectie. Zo doorgaand, kunt u uw gehele programma checken.

Raakt u de toets "REVIEW" gedurende vijf seconden niet meer aan, dan stopt het controleproces en gaat de RCX-1500 verder met het werk waarmee hij bezig was, of gaat door met het geprogrammeerd afspelen.

Met de "CLEAR" toets kunt u tijdens de "PREVIEW" procedure nummers uit uw selectie verwijderen. Zie hieronder.



De toets "CLEAR" (alleen via de afstandsbediening)

Met deze toets kunt u nummers uit uw selectie verwijderen tijdens de "REVIEW" status. Als u met de controle van uw selectie bezig bent zoals hierboven beschreven, kunt u bij een bepaald nummer i.p.v. de "REVIEW" toets de toets "CLEAR" (alles weg) indrukken. U verwijdert dan het nummer uit het programma dat op dat moment in het scherm staat. U kunt tijdens de gehele controle deze "alles weg" toets zo vaak gebruiken als u nodig vindt.

De toets "RANDOM" (alleen via de afstandsbediening)

Een extra grapje van de RCX-1500 is de "RANDOM" (hussel)functie. Met deze toets kunt u het cd-schijfje op een willekeurige volgorde afspelen. Wanneer alle nummers van de cd aan de beurt zijn geweest stopt de speler met spelen, tenzij "REPEAT" in functie is (zie hieronder), dan stopt de RCX-1500 pas als u "STOP" indrukt. Wanneer "RANDOM" in bedrijf is wordt in het scherm het  icoon getoond.

De toets "REPEAT" (alleen via de afstandsbediening)

Met de toets "REPEAT" (herhalen) kunt u een nummer, of de gehele cd laten herhalen. Dit blijft de speler doen totdat u deze functie herroept d.m.v. de "REPEAT" of "STOP" toets. U heeft met de toets "REPEAT" twee mogelijkheden: als hem eenmaal indrukt dan blijft de RCX-1500 het actuele nummer herhalen, dan wordt in het scherm het repeat icoon  getoond, drukt u de toets nogmaals in dan herhaalt hij de gehele cd, een extra repeat icoon  wordt nu getoond. Een derde keer drukken heft de herhalingsstatus op. Nogmaals, wilt u herhaalt verrast worden, dan kunt u de "repeat" (herhaal)functie combineren met de "random" (hussel)functie. Deze combinatie kan ook bij CD-DA schijfjes gebruikt worden.

Extra informatie: De herhaalfunctie wordt opgeheven wanneer op de toets "EJECT" drukt.

De toets "SCAN" (alleen via de afstandsbediening)

Met de toets "SCAN" kunt u in vogelvlucht door een cd gaan: u hoort in volgorde de eerste 10 seconden van ieder nummer (van de gehele cd of van uw geselecteerde programma). In het scherm wordt dan het  icoon getoond. U heft deze handige functie weer op door nogmaals op "SCAN" of op de afspeltoets "▶" te drukken. De speler gaat dan door met het laatst gevonden nummer.

De hussel(random)functie en scan/introfunctie kunnen ook gecombineerd worden bij het afspelen van CD-DA-schijfjes.

De toets "TIME" (alleen via de afstandsbediening)

De tijd die u normaal in het infoscherm ziet is de verstreken tijd van het actuele nummer. Bij kopiëren kan het echter handig zijn om te weten wat de resterende tijd is. Daarvoor is de toets "TIME" (tijd). Wanneer u deze toets eenmaal indrukt verschijnt in het venster de resterende tijd van het actuele nummer. Als u hem nogmaals indrukt verschijnt de resterende tijd van de totale cd of het programma in beeld. Bij een derde keer drukken verschijnt weer de standaard tijdinformatie. Wanneer de tijdfunctie in dienst is, wordt het "R" icoon in het infoscherm getoond.

Extra informatie: Bij het afspelen van MP3- en WMA-schijfjes kunnen alleen de verstreken en resterende tijd van het lopende nummer worden getoond.

De gevorderde toetsen van de afstandsbediening

Het menu voor het maken van de instellingen

Om in het instellingenmenu te komen drukt u op de toets "SETUP" van de afstandsbediening en vervolgens krijgt u onderstaand menu te zien:

```
> 1 POWER OPTION
  2 DIMMER
  3 FACTORY DEFAULT
  4 VERSION
  5 ANTENNA SELECT
  6 POWER ON VOLUME
  7 EXIT
```

AAN/UIT OPTIES: Er zijn twee manieren om de RCX-1500 aan/uit te zetten: normal (normaal) en quick (snel). Van de fabriek uit staat hij ingesteld op "normal". Dat betekent dat wanneer de receiver uit staat (standby) hij minder energie gebruikt, maar het wat langer duurt voordat hij is opgestart als hij wordt aangezet. Is "quick" ingesteld dan start de RCX-1500 direct op na te zijn aangezet.

DIMMER: Met deze toets kunt u het helderheidsniveau van het infoscherm in zeven stappen bepalen. U kunt deze faciliteit direct bereiken met de toets "DIM" op de afstandsbediening.

FACTORY DEFAULT: Met het kiezen van deze optie, brengt u de RCX-1500 weer terug in de originele fabrieksstaat. Al uw instellingen zoals voorkeuzestations en netwerkconfiguraties zullen verloren gaan en brengt de RCX-1500 ook weer terug in afstandsbedieningscode 1 (zie ook hieronder).

VERSION: Laat de productieversie van de RCX-1500 zien.

ANTENNE SELECT: Hierin kunt u kiezen uit drie opties: automatische antennekeuze AUTO (de fabrieksinstelling), FM of DAB.

Met de POWER ON VOLUME functie kunt u een vast geluidsniveau bepalen bij iedere keer dat u het apparaat aanzet.

EXIT: Deze laatste optie brengt u weer terug naar het voorgaande menu.

De tweede code voor de afstandsbediening

Vanuit de fabriek is de RCX-1500 ingesteld op afstandsbedieningscode 1. Als u bij deze instelling problemen ondervindt met de bediening van andere Rotel producten, kunt u de RCX-1500 instellen op afstandsbedieningscode 2. Dat gaat op onderstaande wijze:

Terwijl u de afstandsbediening op de RCX-1500 richt, drukt u tegelijkertijd op de toetsen "FM" en numerieke toets "2". Laat toets "FM" weer los, maar blijf nog vijf seconden drukken op toets "2". Vervolgens staat op het infoscherm te lezen: 'Audio Custom Code 1 ->2'.

Wilt u het apparaat weer terugbrengen in code 1, dan herhaalt u dezelfde procedure, maar drukt u op toets "1" in plaats van toets "2".

Wat te doen bij problemen?

Als er al problemen zijn, zijn deze meestal te wijten aan slechte verbindingen, slecht verbindingsmateriaal of een verkeerde stand van de knoppen/schakelaars. Controleer bij niet functioneren of alle schakelaars en knoppen in de juiste stand staan. Functioneert het één en ander niet zoals het moet, probeer dan door elimineren er achter te komen waar het probleem zit. Werkt dit ook niet, volgt u dan onderstaande suggesties:

De lichtnetindicator werkt niet

De lichtnetindicator gaat branden zodra de RCX-1500 op het lichtnet wordt aangesloten. Doet de indicator het niet, controleer dan de lichtmetaansluiting waarop de RCX-1500 is aangesloten, met een ander elektrisch apparaat bv een schemerlamp. Check ook even of de lichtmetaansluiting waarop de RCX-1500 is aangesloten via een schakelaar werkt, die dan toevallig ook nog uitstaat.

Problemen met het internet

Als u geen contact kunt krijgen met het internet, controleer dan zorgvuldig uw instellingen, het onderstaande stappenplan kan waarschijnlijk uw probleem oplossen.

1. Controleer of uw draadloze netwerk inderdaad functioneert. Als uw computer op het internet kan komen met hetzelfde netwerk is dat ok.
2. Controleer of er in het netwerk een DHCP-server beschikbaar is, of dat het IP-adres wel is ingesteld. Raadpleeg hiervoor ook het gedeelte "De Opstartprocedureinstellingen".
3. Controleer of de door het netwerk gebruikte "firewall" geen uitgaande poorten blokkeert.
4. Voer een z.g. harde lichtnetstart uit (lichtnetstekker verwijderen en weer terugplaatsen) en probeer de RCX-1500 weer opnieuw op het internet te laten komen.
5. Overtuig u ervan dat de RCX-1500 de signalen van het internet kan ontvangen. Gebruik eventueel een USB verlengkabel om de WiFi dongle op een plaats te leggen met een hogere veldsterkte. Experimenteer!

Geen geluid

1. Controleer of de verbindingen tussen de RCX-1500 en de luidsprekers wel o.k. zijn. Zie ook figuur 2.
2. De continuïteit van de muziekweergave van het internet wordt bepaald door de snelheid van de verbinding. Als u vindt dat de verbinding wat veel wordt onderbroken, neem dan contact op met uw internetleverancier.
3. Als u op een bepaald station heeft afgestemd en u hoort niets, controleer dan de lokale tijd van dat station. U zult waarschijnlijk in een geheel andere tijdzone zijn beland.
4. Plug altijd de Wi-Fi dongel (al dan niet bedraad) aan de ethernet aansluiting van de RCX-1500, ook in het geval er helemaal geen internetsignaal aanwezig is. Nadat u de RCX-1500 heeft aangezet, gaat hij namelijk eerst op zoek naar een netwerkverbinding voordat u over FM- of DAB-faciliteiten kunt beschikken.

Verklarend Woordenlijst

Bit rate – Transmissiesnelheid, de hoeveelheid bits per seconde, die overgestuurd kan worden.

Buffering – De binnengehaalde en verzamelde data voordat deze wordt weergegeven.

Codec – [coder/decoder] Software die instaat is om een digitale datastroom, zowel te coderen als te decoderen.

Data Encryption – Het versleutelen van data om veiligheidsredenen. Voor het draadloze internet is dat normaal gesproken WEP en WPA.

DHCP [dynamic host control protocol] – Een protocol voor het toekennen van een IP adres aan apparaten binnen een netwerk.

DNS Server – Een server op afstand, die zorgt voor de vertaling van webadressen naar IP-adressen.

ESSID – [Extendid Service Set Identifier]. De ESSID is een unieke naam voor uw draadloze netwerk

Ethernet – Een netwerktechnologie voor netwerken op beperkte schaal. De Cat5 kabel wordt voor deze verbinding, met snelheden van 10/100/1000 megabits p/s, tussen computers gebruikt.

File format – bv een muziekbestand in de mp3 indeling.

File Server – Een computer of andersoortig apparaat dat dient als werkstation op een netwerk, met gecontroleerde toegang tot gemeenschappelijke bestanden.

Firmware – De vaste software van een apparaat, die zorgt voor de operationele instructies voor weer andere apparaten.

Gateway – De koppeling tussen LAN en WAN

Internet – Een computernetwerk dat bestaat uit een wereldwijd netwerk van computernetwerken.

IP Address – Een numeriek naamplaatje dat aan apparaten in een computernetwerk wordt toegewezen.

ISP – Internet Service Provider

Kbps – Afkorting voor kilobits per seconde, een maat voor de snelheid van dataoverdracht.

LAN – [Local Area Network] Een plaatselijk computernetwerk voor communicatie tussen twee computers.

MAC – [Media Access Control] Een unieke naam voor netwerkadapters of netwerk aansluitkaarten die voor identificatiedoeleinden door de fabrikant wordt toegewezen.

Modem – [modulator/demodulator] Een apparaat dat wordt gebruikt om een computer te verbinden met een telefoonlijn.

Network – Een systeem van onderling verbonden apparaten of computers.

Netwerk adaptor – Een onderdeel in een computer dat computergelieerde apparaten aan elkaar verbindt om een netwerk te vormen.

Podcast – Een audiobestand voor een abonnee dat over het internet aangeleverd wordt via een “RSS feed” (zie bij RSS feed).

Router – Een aansluitkastje dat het verzamelpunt vormt van meervoudige netwerken en computers.

RSS feed – [Really Simply Syndication feed] Wordt gebruikt om iets op het internet te publiceren, waar geïnteresseerden zich op kunnen abonneren en updates kunnen ontvangen.

Server – Een computer die aan andere computers toegang verleent aan bestanden en printers als gezamenlijke bron op een computernetwerk.

Subnet mask – Een methode om IP netwerken te splitsen in subgroepen.

UPnP – [Universal Plug and Play] Een methode van automatische configuratie, die bij o.a. pc's, randapparatuur, draadloze apparatuur en intelligente hulpmiddelen wordt toegepast.

URL – [Universal Serial Bus] De indeling van het adres voor een bepaalde pagina van een website.

USB – [Universal Serial Bus] Aansluiting die gewoonlijk gebruikt wordt voor computer randapparatuur.

WAN – [Wide Area Network] Een computer netwerk dat een grotere reikwijdte heeft dan een lokaal netwerk zoals bv het internet.

WEP – [Wired Equivalent Privacy] Een draadloos veiligheidsprotocol om toegang, door “indringers” die dezelfde draadloze LAN apparatuur gebruiken en door af luisteren LAN verkeer kunnen opvangen, te voorkomen.

WPA – [WiFi Protected Access] Een draadloos veiligheidsprotocol dat het zwakkere WEP vervangt.

WiFi – [Wireless Fidelity] Een radiofrequentiestandaard die gebruikt wordt om apparatuur, zoals pc's en iPods, draadloos te verbinden: het draadloos netwerken.

Technische gegevens

[Versterkergedeelte]

Continu uitgangsvermogen (20-20kHz, <0.3% bij 8Ω)	2x100 watts
Totale harmonische vervorming (20-20kHz, 8Ω)	<0.2%
Intermodulatievervorming (bij nominaal vermogen 60Hz:7kHz=1:4)	63 dBf (mono)
Ingangsevoeligheid/impedantie (AUX2)	200mV/47kΩ
Oversturingniveau (AUX2)	2.5V
Frequentiebereik (AUX2)	10–40kHz. (±3dB)
Signaal/ruisverhouding (IHF A) (AUX2)	92dB

[Voorversterkergedeelte]

Uitgangsniveau/impedantie (AUX2)	1V/1kΩ
Totale harmonische vervorming	0.006%
Frequentiebereik (AUX2)	10–110kHz. (±3dB)
Signaal/ruisverhouding (IHF A) (AUX2)	90dB

[FM-gedeelte]

Bruikbare gevoeligheid	22.2dBf
Ruisniveau bij 50dB stilte	27.2dBf
Signaal/ruisverhouding (bij 65dBf)	63dBf (mono) 60dBf (stereo)
Harmonische vervorming (bij 65dBf)	0,2% (mono) 0,3% (stereo)
Frequentiebereik	10Hz-15kHz, ±3dB
Kanaalscheiding (100Hz/1kHz/10kHz)	40dB/45dB/35dB
Uitgangsniveau	1.1V (bij volumestand 82)
Antenne-ingang	75Ω ongebalanceerd

[DAB-gedeelte]

Bruikbare gevoeligheid	-80dB
Afstembereik	band III (174-240MHz)
Audio transmissiesnelheid	224kB per sec. (max.)
Frequentiebereik	20-20kHz (±1dB)
Uitgangsniveau	1.1V (bij volumestand 82)
Antenne-ingang	75Ω F aansluiting

[Het CD-speler gedeelte]

Totale harmonische vervorming (bij 0dBfs)	0.0045% bij 1kHz.
Frequentiebereik	20 – 20 kHz. (±0.5dB)
Kanaalgelijkheid	±0.5dB
Fase lineariteit	±0.5°
Kanaalscheiding	90dB bij 1kHz
Signaal/ruisverhouding	100dB
Dynamisch bereik	96dB
Type digitaal- naar analogomzetters	Wolfson
Uitgangsniveau (bij 0dB)	2.2V (bij volumestand 82)

[Algemeen]

Netwerkverbinding	802.11b/g
Beveiliging	WEP, WPA1 (TKIP) WPA2 (TKIP)
Opslag format	Real Audio, MP3, Windows media streams, OGG vorbis AAC, WAV, AIFF en AU
Verbruik uit het lichtnet	140 Watts
Netspanning	120V 60Hz (Noord Amerika) 230V 50Hz (Europa)
Netto gewicht	8.1kg
Afmetingen (bxhxd)	391x144x343mm
Hoogte Voorpaneel	132.6mm

Gegevens waren correct bij het ter perse gaan.

Rotel houdt het recht voorbehouden om wijzigingen aan te brengen zonder waarschuwing vooraf.

Rotel en het Rotel Hi-Fi logo zijn geregistreerde handelsmerken van The Rotel Co. Ltd. Tokyo, Japan.

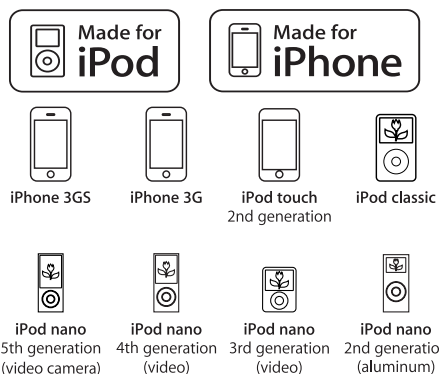

"Made for iPod" betekent dat het betreffende elektronisch accessoire specifiek voor de iPod is ontworpen en door de ontwikkelaar Apple werd gecertificeerd.

"Made for iPhone" betekent dat het betreffende elektronisch accessoire specifiek voor de iPhone is ontworpen en door de ontwikkelaar Apple werd gecertificeerd.

Apple is echter niet verantwoordelijk voor de goede werking van het betreffende accessoire of het voldoen aan veiligheids- en andere regels.

iPod is een handelsmerk van Apple Inc. geregistreerd in de VS en andere landen.

iPhone is een handelsmerk van Apple. Inc.

Windows, Windows XP, Windows 2000, Windows Vista, Windows 7, Windows Media zijn al dan niet geregistreerde handelsmerken van Microsoft Corporation in de Verenigde Staten en/of andere landen.

"Dit product bevat technologie eigendom van Microsoft Corporation en is vervaardigd onder licentie van Microsoft Licensing GP. Gebruik of distributie van dergelijke technologie buiten dit product is verboden zonder toestemming van Microsoft Corporation en/of Microsoft Licensing GP."

ATTENZIONE

RISCHIO DI SCOSSA ELETTRICA, NON APRIRE

AVVERTENZA: PER RIDURRE IL RISCHIO DI SCOSSA ELETTRICA, NON TOGLIETE IL COPERCHIO. NON CONTIENE PARTI UTILI PER L'UTENTE. PER L'ASSISTENZA FATE RIFERIMENTO A PERSONALE QUALIFICATO.

Il fulmine inserito in un triangolo vi avverte della presenza di materiale non isolato, sotto tensione, ad elevato voltaggio all'interno del prodotto che può costituire pericolo di folgorazione.

Il punto esclamativo entro un triangolo equilatero vi avverte della presenza di istruzioni d'uso e manutenzione importanti nel manuale o nella documentazione che accompagna il prodotto.

APPLICABLE FOR USA, CANADA OR WHERE APPROVED FOR THE USAGE

CAUTION: TO PREVENT ELECTRIC SHOCK, MATCH WIDE BLADE OF PLUG TO WIDE SLOT. INSERT FULLY.

ATTENTION: POUR EVITER LES CHOCS ELECTRIQUES, INTRODUIRE LA LAME LA PLUS LARGE DE LA FICHE DANS LA BORNE CORRESPONDANTE DE LA PRISE ET POUSSER JUSQU'AU FOND.

This Class B digital apparatus complies with Canadian ICES-003.

Cet appareil numérique de la classe B est conforme à la norme NMB-003 du Canada.



I prodotti Rotel sono realizzati in conformità con le normative internazionali: Restriction of Hazardous Substances (RoHS) per apparecchi elettronici ed elettrici, ed alle norme Waste Electrical and Electronic Equipment (WEEE). Il simbolo del cestino con le ruote e la croce sopra, indica la compatibilità con queste norme, e che il prodotto deve essere riciclato o smaltito in ottemperanza a queste direttive.

INFORMAZIONI IMPORTANTI PER I PRODOTTI LASER

1. **PRODOTTO LASER IN CLASSE 1**
2. **PERICOLO:** Vengono emesse radiazioni laser invisibili quando l'apparecchio è aperto. Evitate l'esposizione diretta al raggio.
3. **ATTENZIONE:** Non aprite il cabinet. Non vi sono parti riparabile dall'utente; Per l'assistenza fate riferimento a personale qualificato.

PRODOTTO LASER IN CLASSE 1

CAUTION	- LASER RADIATION WHEN OPEN. DO NOT STARE INTO BEAM.
ATTENTION	- RAYONNEMENT LASER EN CAS D'OUVERTURE. NE PAS REGARDER DANS LE FAISCEAU.
VORSICHT	- LASERSTRAHLUNG. WENN ABDECKUNG GEÖFFNET. NICHT IN DEN STRAHL BLICKEN.
ADVARSEL	- LASERSTRÅLING VED ÅBNING. SE IKKE IND I STRÅLEN.
ADVARSEL	- LASERSTRÅLING NÅR DEKSEL ÅPNES. STIRR IKKE INN I STRÅLEN.
VARNING	- LASERSTRÅLING NÅR DENNA DEL ÅR ÖPPNAD. TITTA EJ IN I STRÅLEN.
VARO!	- AVATTAESSA OLET ALTTIINA LASERSÄTEILYLLÄ. ÄLÄ TUJUTUA SÄTEESSEEN.
注意	- 当打开这里会出现激光, 请不要直视激光。
注意	- ここを開くとレーザー光が出ます。レーザー光をのぞき込まないでください。

ATTENZIONE!

- Per ridurre il rischio di shock elettrico, incendi, ecc.:
1. Non rimuovete viti, o parti del cabinet.
 2. Non esponete l'unità alla pioggia o all'umidità.
 3. Non toccate il cavo di alimentazione o la presa con mani bagnate.

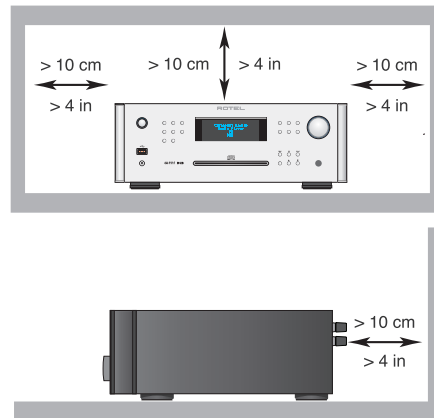

IMPIANTO DI TERRA SECONDO L'ARTICOLO 810: "APPARECCHI RADIO E TV" - NORME U.S.A.

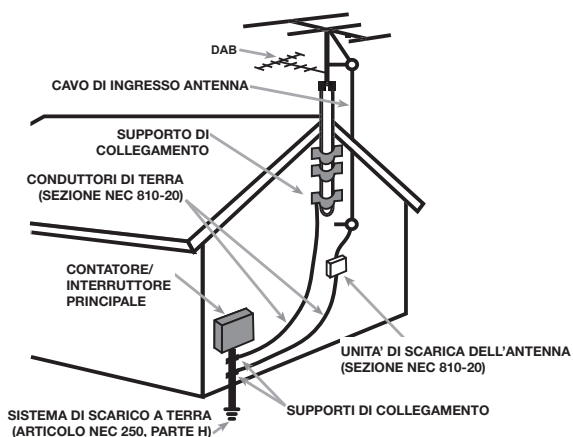

Nota

La connessione COMPUTER I/O dovrebbe essere effettuata solo da personale autorizzato.

Avviso FCC

Questo dispositivo è stato esaminato e definito conforme ai limiti previsti per i dispositivi digitali di Classe B in conformità al regolamento FCC, Parte 15. Questi limiti sono concepiti per fornire ragionevole protezione contro interferenze pericolose in un ambiente residenziale. Quest'apparecchio genera, usa e può irradiare energia in radiofrequenza e, qualora non installato e utilizzato secondo le presenti istruzioni, può causare interferenze nocive alle comunicazioni radio.

Ad ogni modo, non esiste nessuna garanzia che tali interferenze non si producano in una particolare installazione. Se il presente dispositivo genera interferenze nocive alla ricezione radio o televisiva, fenomeno che può essere determinato dall'accensione/spengimento dell'apparecchio stesso, il suo proprietario può cercare di eliminare queste interferenze con uno o più dei seguenti modi:

- Posizionare o orientare diversamente l'antenna di ricezione (TV, radio, ecc..)
- Aumentare la distanza con l'apparecchio disturbato.
- Collegarlo ad una presa di alimentazione facente capo ad un diverso circuito da quello a cui è collegato l'apparecchio disturbato.
- Consultate il vostro rivenditore o un tecnico specializzato.

ATTENZIONE

Questo dispositivo in conformità al regolamento FCC, Parte 15 è soggetto alle seguenti condizioni: (1) Questo apparecchio non dovrebbe causare interferenze nocive, e (2) deve poter sopportare interferenze provenienti da altri apparecchi, che potrebbero incidere anche sulla sua operatività.

Importanti informazioni di Sicurezza

ATTENZIONE: Non vi sono all'interno parti riparabili dall'utente. Per l'assistenza fate riferimento a personale qualificato.

ATTENZIONE: Per ridurre il rischio di incendio e di scossa elettrica non esponete l'apparecchio all'umidità o all'acqua. Non posizionate contenitori d'acqua, ad es. vasi, sull'unità. Evitare che cadano oggetti all'interno del cabinet. Se l'apparecchio è stato esposto all'umidità o un oggetto è caduto all'interno del cabinet, staccate il cavo di alimentazione dalla presa. Portare l'apparecchio ad un centro di assistenza qualificato per i necessari controlli e riparazioni.

Leggere attentamente tutte le istruzioni prima di collegare l'apparecchio ed utilizzarlo.

Conservate questo manuale per ogni riferimento futuro alle istruzioni di sicurezza.

Seguire attentamente tutte le avvertenze e le informazioni sulla sicurezza contenute in queste istruzioni e sul prodotto stesso. Seguire tutte le istruzioni d'uso.

Pulire il cabinet solo con un panno asciutto o con un piccolo aspirapolvere.

Non utilizzate il prodotto vicino all'acqua.

Mantenere 10 cm circa di spazio libero da tutti i lati del prodotto.

Non posizionate l'apparecchio su un letto, divano, tappeto, o superfici che possano bloccare le aperture di ventilazione. Se l'apparecchio è posizionato in una libreria o in mobile apposito, fate in modo che ci sia abbastanza spazio attorno all'unità per consentire la ventilazione ed un adeguato raffreddamento.

L'unità dovrebbe essere posta lontano da fonti di calore come caloriferi, termoconvettori, stufe, o altri apparecchi che producono calore.

ATTENZIONE: La presa del cavo di alimentazione sul pannello posteriore è il mezzo principale per scollegarlo dalla alimentazione. L'apparecchio dovrebbe essere posizionato in uno spazio aperto che permetta libero accesso al cavo di alimentazione.

L'apparecchio deve essere collegato esclusivamente ad una sorgente di alimentazione elettrica del tipo indicato sul pannello posteriore dell'unità. (USA: 120V/60Hz, EC: 230V/50Hz).

Collegate l'unità alla presa di alimentazione solo con il cavo che viene fornito o con uno equivalente. Non modificate il cavo in dotazione in alcun modo. Non cercate di eliminare la messa a terra o la polarizzazione. Se la spina del cavo di alimentazione fornito in dotazione non corrisponde allo standard della vostra presa consultate un elettricista per la sostituzione di quest'ultima. Non utilizzate prolunghe.

La presa del cavo di alimentazione sul pannello posteriore è il mezzo principale per scollegarlo dall'alimentazione. Per scollegare completamente il prodotto dall'alimentazione, è necessario staccare fisicamente il cavo di alimentazione dalla presa di corrente AC. Il LED indicatore standby sarà spento per indicare che non c'è alimentazione. Il cavo di alimentazione dovrebbe essere sempre facilmente accessibile.

Non fate passare il cavo di alimentazione dove potrebbe essere schiacciato, pizzicato, piegato eccessivamente, esposto al calore o danneggiato. Fate particolare attenzione al posizionamento del cavo di alimentazione all'altezza della presa e nel punto in cui esce dalla parte posteriore dell'apparecchio.

La presa di alimentazione è utilizzata come dispositivo di disconnessione principale e dovrebbe rimanere sempre accessibile.

Il cavo di alimentazione dovrebbe essere scollegato dalla presa quando l'apparecchio rimane inutilizzata per un periodo piuttosto lungo o durante forti temporali con fulmini.

Questo prodotto deve essere collegato ad una presa di alimentazione con messa a terra.

Usate esclusivamente accessori indicati dal produttore.

Utilizzate solo stand, scaffali o supporti indicati da Rotel. Non posizionate il prodotto su un carrello mobile da dove potrebbe cadere.



Utilizzate cavi per i diffusori isolati in Classe 2 per assicurare un isolamento adeguato e limitare eventuali rischi di shock elettrico.

L'apparecchio non deve più essere utilizzato, deve essere disattivato immediatamente e fatto ispezionare da personale qualificato quando:

- Il cavo di alimentazione o la spina sono stati danneggiati.
- Sono caduti oggetti, o del liquido è stato versato nell'apparecchio.
- È stato esposto alla pioggia.
- Non sembra funzionare in modo normale.
- È caduto, o è stato danneggiato in qualche modo.

Le batterie del telecomando non dovrebbero essere esposte ad eccessivo calore come ad esempio a raggi del sole diretti, fuoco o similari.

Figure 1: Controlli e connessioni

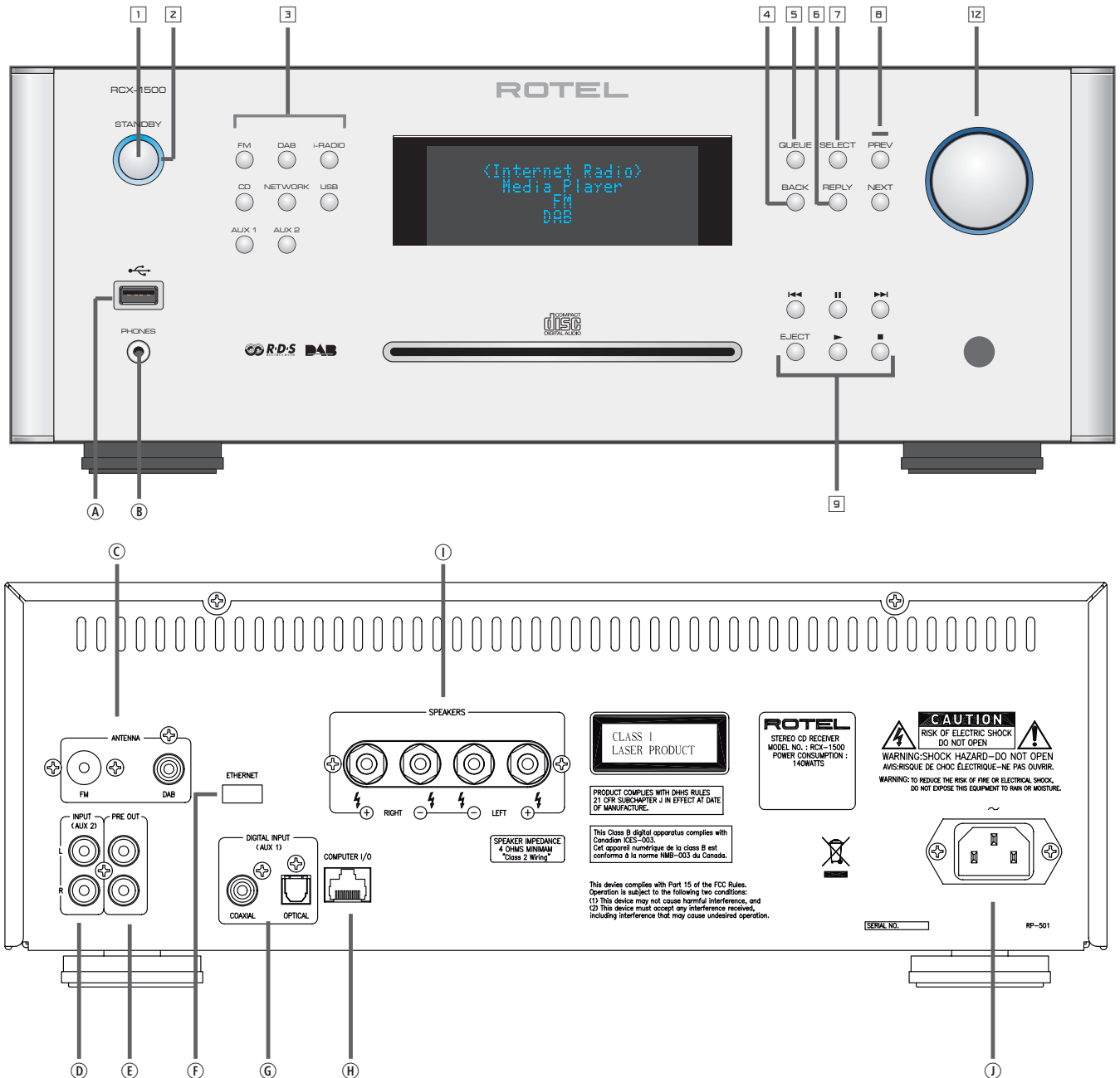

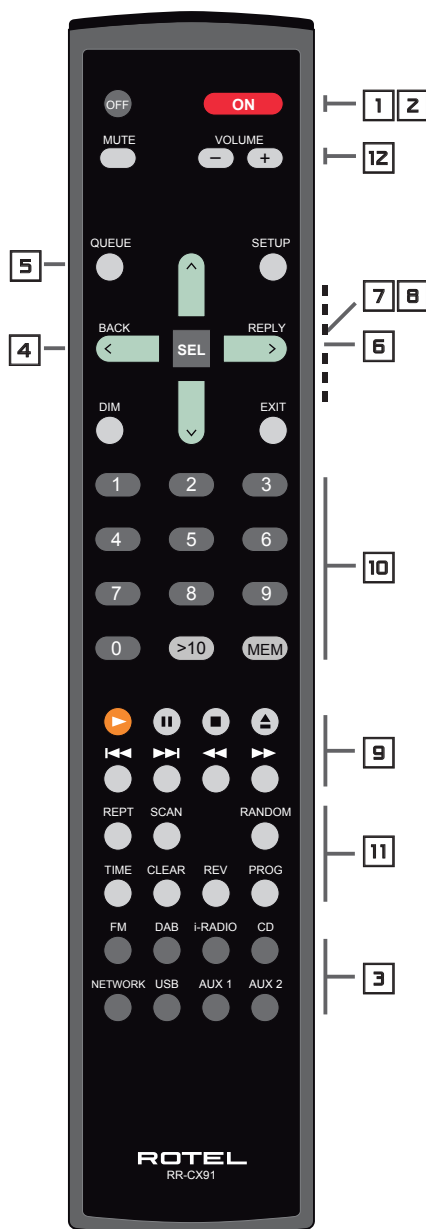

Tasti e Funzioni principali del pannello frontale e del telecomando

- 1**, **2** : Tasto standby, per attivare o disattivare la modalità STANDBY
3 : Tasti selezione sorgente da riprodurre
4 : Torna al menu precedente
5 : Richiama lista di tracce, canzoni, stazioni, ecc.. preselezionate/memorizzate in modalità specifica.
6 : Richiama il menu Internet Radio in modalità Internet Radio.
7, **8** : Tasti di navigazione e di conferma, per navigare ed accedere ai menù.
9 : Tasti di riproduzione, utilizzati principalmente per il controllo della riproduzione in modo USB e CD. Hanno funzioni specifiche in modalità specifiche.
10 : Tasti numerici, per selezione numerica.
11 : Tasti con funzionalità extra, utilizzati per impostare configurazioni individuali della macchina e personalizzarne l'utilizzo.
12 : Tasti controllo volume

Connessioni frontali e posteriori

- (A)** : Presa USB, utilizzata per connettere dispositivi di memoria USB contenenti musica, come ad esempio MP3, chiavette USB, cellulari, iPod/iPhone, ecc., può essere collegata direttamente o tramite adattatore USB.
(B) : Presa PHONES, per collegare cuffie da 3.5mm.
(C) : Connettore di antenna, per collegare l'antenna DAB/FM in dotazione
(D) : Connettori ingresso analogico AUX, utilizzati per collegare il segnale di uscita analogico da altri dispositivi.
(E) : Connettori PRE OUT, utilizzati per collegare l'ingresso di altri amplificatori ed inviare il segnale analogico all'amplificatore.
(F) : Presa Ethernet, per il collegamento dell'adattatore Wi-Fi in dotazione o un adattatore USB LAN.
(G) : Connettori ingresso Digital Aux, per collegare l'uscita digitale da altri dispositivi.
(H) : Connettori Computer I/O, per collegare un computer per l'upgrade del firmware.
(I) : Connettori per diffusori, utilizzati per collegare direttamente i diffusori.
(J) : Connettore di alimentazione, per collegare l'alimentazione AC.

Figure 2: Schema di collegamento

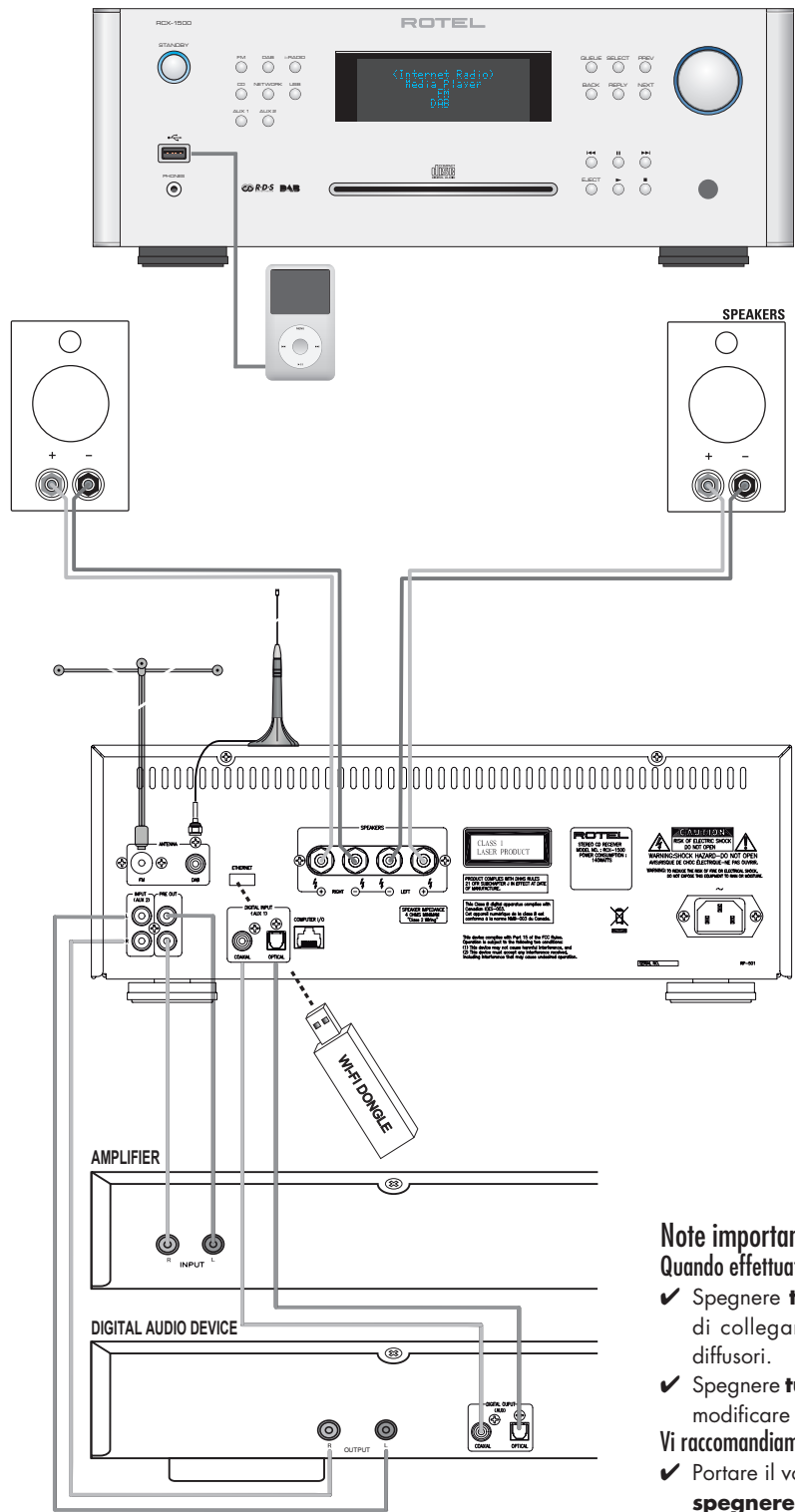

Note importanti

Quando effettuate i collegamenti assicuratevi di:

- ✓ Spegnere **tutti** i componenti del sistema **prima** di collegare **qualsiasi** componente, inclusi i diffusori.
- ✓ Spegnere **tutti** i componenti del sistema **prima** di modificare **qualsiasi** connessione nel sistema.

Vi raccomandiamo inoltre di:

- ✓ Portare il volume a zero **prima** di **accendere** o **spegnere** l'amplificatore.

Sommario

Importanti informazioni di Sicurezza	122
Figure 1: Controlli e connessioni	123
Figure 2: Schema di collegamento	125
Note importanti	125
Alcune informazioni su Rotel	127
Per Cominciare	127
Caratteristiche	127
Alcune precauzioni	127
Posizionamento	127
Panoramica sui prodotti Rotel internet radio/digital gateway	128
Radio DAB e FM	128
Internet radio	128
Accesso alla rete	128
Sito web Rotel Radio— organizzate le vostre emittenti	128
Riproduzione da iPod, lettori mp3 e dispositivi di memoria esterni	128
Riproduzione da server di rete	129
Alimentazione AC e comandi	129
Alimentazione in corrente alternata (J)	129
Interruttore di Standby ed indicatore	129
Collegamenti	129
Connessione USB (A)	129
Uscita cuffie PHONES (B)	129
Radio DAB/FM (C)	129
Ingresso analogico AUX 2 (D)	129
PRE OUT (E)	129
Connessione di rete (F)	129
Ingresso digitale – AUX 1 (G)	129
Computer I/O (H)	129
Collegamento dei diffusori (I)	129
Scelta dei diffusori	129
Scelta dei cavi dei diffusori	130
Polarità e fase	130
Collegamento dei cavi dei diffusori	130
Guida rapida Internet Radio	130
Cosa dovete sapere prima di iniziare	130
Prima connessione alla rete	130
Scelta di una stazione radio	131
Riproduzione stazioni internet radio	131
Memorizzazione di una stazione radio nelle preselezioni (solo telecomando)	131
Riproduzione di una stazione radio preselezionata	131
Guida rapida Media Player	132
Server UPnP	132
Impostazione di Server UPnP in PC	132
Riproduzione file utilizzando Server UPnP	132
Clear Queue (cancella coda)	133
Playback Mode (modalità riproduzione)	133
Guida rapida connessione iPod/USB	133
Connessione dispositivo memoria USB	133
Collegamento iPod/iPhone	133
Tasti di controllo riproduzione	133
Guida rapida Radio FM	134
Riproduzione stazione radio FM	134
Memorizzazione di una stazione radio nelle preselezioni	134
Riproduzione di una stazione radio preselezionata	134
Guida rapida Radio DAB	134
Riproduzione stazioni radio DAB	134
Memorizzazione di una stazione radio nelle preselezioni	134
Riproduzione di una stazione radio preselezionata	134
Preselezioni Stazioni Radio	134
Panoramica sulle Impostazioni	135
Configurazione "My Stuff"	136
Configurazione "My Stations"	136
Configurazione "My Streams"	136
Tasti per controllo riproduzione CD	137
Tasto PLAY	137
Tasto STOP	137
Tasto PAUSE	137
Tasti TRACK	137
Tasti DIRECT ACCESS	137
Tasti SEARCH	137
Tasto EJECT	137
Altre Caratteristiche	138
Tasto PROGRAM	138
Tasto REVIEW	138
Tasto CLEAR	138
Tasto RANDOM	138
Tasto REPEAT	138
Tasto SCAN	139
Tasto TIME	139
Tasti avanzati del telecomando	139
Risoluzione dei problemi	140
Glossario	140
Caratteristiche tecniche	141

Alcune informazioni su Rotel

La nostra storia ha avuto inizio quasi 50 anni fa. Nel corso del tempo abbiamo ricevuto centinaia di riconoscimenti per la qualità dei nostri prodotti e soddisfatto centinaia di migliaia di audiofili ed amanti della musica. Proprio come voi!

Rotel è stata fondata da una famiglia la cui passione per la musica ha portato alla realizzazione di componenti alta fedeltà di qualità senza compromessi. Attraverso gli anni questa passione non si è affievolita e l'obiettivo di realizzare apparecchi di straordinario valore per veri audiofili, indipendentemente dal loro budget, continua ad essere condiviso da tutti coloro che vi lavorano.

I nostri progettisti operano in stretto contatto tra loro ascoltando ed affinando ogni nuovo prodotto fino a raggiungere determinati standard qualitativi. Viene loro offerta una totale libertà di scelta sui componenti per ottenere le migliori prestazioni possibili. Non è raro quindi trovare in un Rotel condensatori di fabbricazione inglese o tedesca, semiconduttori giapponesi o americani, con la sola eccezione dei trasformatori di alimentazione, prodotti come tradizione nelle nostre fabbriche.

Noi tutti abbiamo a cuore i temi dell'ambiente. Pensando che al termine della loro vita operativa gli apparecchi elettronici verranno dismessi, è molto importante per un costruttore responsabile fare tutto il possibile affinché abbiano un impatto ambientale il più possibile ridotto.

Alla Rotel siamo orgogliosi di fare la nostra parte riducendo il contenuto di piombo nei nostri apparecchi rispettando rigorosamente la normativa RoHS. Inoltre abbiamo sviluppato amplificatori finali in Classe D (non digitale) fino a cinque volte più efficienti rispetto ai modelli tradizionali a parità di potenza e prestazioni. Questi modelli non producono calore durante il funzionamento, dissipando quindi pochissima energia ed offrono un suono perfino migliore.

Da ultimo poi, abbiamo stampato queste pagine su carta riciclata.

Certamente si tratta di piccoli passi, ma importanti perché nella giusta direzione. Ed è nostra intenzione proseguire, cercando di migliorare i processi produttivi ed utilizzare materiali sempre più rispettosi dell'ambiente.

Noi tutti di Rotel vi ringraziamo per aver acquistato questo prodotto che, siamo sicuri, vi accompagnerà per molti anni di puro divertimento e soddisfazione.

Per Cominciare

Grazie per aver acquistato il sintoamplificatore/CD Rotel RCX-1500. Se utilizzato in un sistema home theater o stereo di alta qualità, il vostro sintoamplificatore/CD Rotel vi permetterà di godere di molti anni di buona musica.

Caratteristiche

- Connessione wireless o cablata per accedere alle radio internet
- Accesso alla rete LAN PC e musica con modalità "Media Player"
- Connessione con lettori musicali/iPod/MP3
- Ascolto stazioni radio DAB, FM
- Riproduzione di CD standard, o con file MP3 o WMA
- Due canali amplificati con 100W ciascuno

Alcune precauzioni

Vi preghiamo di leggere con attenzione questo manuale. Insieme alle istruzioni d'uso e di installazione di base, fornisce una valida informazione sulle varie configurazioni dell'RCX-1500 ed altre informazioni generali che vi aiuteranno a sfruttare al meglio il vostro sistema. Siete pregati di mettervi in contatto con il vostro rivenditore autorizzato Rotel per eventuali domande o dubbi. Inoltre tutti noi in Rotel saremmo lieti di rispondere alle vostre domande.

Conservate la scatola di imballo ed il materiale di protezione accluso dell'RCX-1500 per eventuali necessità future. La spedizione o lo spostamento in qualsiasi altro contenitore che non sia l'imballo originale potrebbe causare seri danni al prodotto.

Compilate e spedite il tagliando di garanzia accluso con l'RCX-1500. Conservate la ricevuta d'acquisto originale. E' la prova di acquisto del prodotto contenente la data di acquisto, che vi servirà nell'eventualità di dovere ricorrere ad interventi di riparazione in garanzia.

Posizionamento

Posizionate l'RCX-1500 su di una superficie solida e piana lontano da fonti di calore, raggi del sole diretti, umidità o vibrazioni.

Non sovrapponetevi altri apparecchi o oggetti sull'RCX-1500. Non fate penetrare liquidi all'interno dell'unità.

Considerate il peso e le dimensioni dell'RCX-1500. Se posizionate l'unità su di una mensola, in un cabinet o rack, assicuratevi che possano sopportare il peso dell'RCX-1500.

L'RCX-1500 genera calore durante il normale funzionamento. Non ostruite le aperture di ventilazione. Lasciate almeno 10cm di spazio libero attorno all'unità. Se installato in un cabinet, assicuratevi che vi sia una adeguata ventilazione.

Panoramica sui prodotti Rotel internet radio/digital gateway

Questo apparecchio non può funzionare senza l'adattatore per reti Wi-Fi o cablate inserito. Vi raccomandiamo di leggere il contenuto di questa pagina prima di ogni altra operazione. Una sezione di domande e risposte (FAQ) è presente all'indirizzo www.rotel.com/NA/Support/FAQ.htm

Questo prodotto Rotel riunisce in sé la ricezione delle convenzionali stazioni FM, delle nuove emittenti digitali DAB e soprattutto apre una finestra sullo sterminato mondo delle radio internet, diffuse in tutto il globo e ricevibili attraverso il collegamento al web. Oltre a tutto questo, la nuova generazione di sintonizzatori/digital gateway Rotel, permette di collegare dispositivi audio personali, come iPod e lettori mp3, per ascoltare la musica che siete soliti portare con voi e riprodurre i file presenti in un music server dedicato o nel vostro pc.

Queste note integrano le "guide rapide" presenti nelle pagine successive.

Prima di tutto è necessario inserire nell'apposita presa USB sul retro l'adattatore per reti Wi-Fi o cablate, senza il quale l'apparecchio non può funzionare, e questo indipendentemente dal fatto che sia presente o meno nella vostra casa una rete per l'accesso ad Internet. Qualora l'adattatore risulti troppo sporgente, potete usare un corto cavo di prolunga facilmente reperibile.

Ogni volta che l'apparecchio viene acceso, si avvia la ricerca delle reti disponibili per circa 15/20 secondi, trascorsi i quali diviene operativo e possono essere selezionate altre modalità di funzionamento.

L'ingresso USB è attivo sin dall'accensione.

Radio DAB e FM

Questa è la parte più tradizionale dell'apparecchio, e se avete una precedente esperienza di come ricercare, memorizzare e richiamare le stazioni radio FM e DAB, non vi sarà difficile prendere confidenza con le sue funzioni. Tutto ciò è comunque spiegato nelle relative sezioni più avanti in questo manuale. Ricordatevi di collegare l'antenna fornita e di selezionare la presa d'ingresso antenna da utilizzare, opzione che si trova nel menù impostazioni. Questo non elimina la necessità di installare un'ideale antenna esterna per ottenere la migliore ricezione FM e DAB.

Internet radio

Per le radio internet è ovviamente necessario disporre di un accesso a Internet tramite una rete informatica e sottoscrivere un servizio di flusso dati che ne consenta l'ascolto. L'apparecchio è dotato di un "lettore di flussi" interno. Occorre quindi predisporre innanzitutto l'accesso alla rete.

Accesso alla rete

L'installazione di una rete informatica esula dagli scopi di questo manuale, per cui viene dato per scontato che possediate a casa vostra una rete funzionante. Se si utilizza una rete cablata fare riferimento a Network Config. nel capitolo 'Guida Rapida Impostazioni'. (Le reti Ethernet cablate sono le più affidabili per assicurare un flusso costante di dati. Nel caso non vi fosse possibile far arrivare dal router un cavo Ethernet a questo apparecchio, potete ricorrere a speciali adattatori, oggi facilmente reperibili sul mercato, che sfruttano i fili dell'impianto elettrico per la trasmissione dati.)

Una volta acceso, l'apparecchio ricerca le reti Wi-Fi disponibili e quindi ne visualizza sul display il nome o i nomi. È necessario selezionare l'identificativo della vostra rete di casa, vale a dire il nome che le avete attribuito al momento della sua installazione oppure che le è stato assegnato dal vostro router nel caso siate ricorsi ad un'installazione automatica.

Il passo successivo consiste nel permettere l'autenticazione alla rete dell'apparecchio. Se la rete wireless è protetta, occorre inserire la chiave WEP (o WPA o WPA2) appropriata. Si tratta dello stesso codice che avete utilizzato per connettere alla rete il vostro pc. Se avete fatto ricorso ad un'installazione automatica, la chiave è generalmente indicata nel manuale del router oppure in un'etichetta sotto di esso. Questa operazione deve essere effettuata solo una volta in occasione del primo collegamento. Inserite i caratteri alfanumerici necessari a comporre la chiave, selezionandoli dall'elenco tramite i tasti NEXT, PREV del telecomando e prestando molta attenzione alle maiuscole e minuscole. Non confondere inoltre la lettera 'O' con la cifra '0'. Completato il codice, selezionare END o premere il pulsante REPLY per terminare il processo.

Una volta connesso alla rete, l'apparecchio si collegherà automaticamente al sito dove poter selezionare l'area del mondo che vi interessa e scegliere le stazioni radio in base al paese, genere e nome.

Registrando l'apparecchio sul sito www.rotelradio.com vi sarà consentito di ricercare e memorizzare le stazioni radio internet che più vi interessano, così come impostare altri servizi, se disponibili per la vostra regione.

Sito web Rotel Radio— organizzate le vostre emittenti

Gestire le migliaia di stazioni radio disponibili via Internet sarebbe impossibile senza essere in grado di organizzare le stazioni in base alle proprie particolari esigenze. Rotel vi fornisce un modo semplice per ottenere questo risultato tramite un sito web dedicato dove è possibile selezionare le emittenti da memorizzare.

L'indirizzo di questo sito è www.rotelradio.com.

Come in molti siti web è necessario inserire un nome utente e una password al fine di creare un proprio account. Prima di farlo, è necessario registrare sul sito l'apparecchio inserendo lo speciale codice nel modulo di adesione. Tale codice può essere reperito nel menù Impostazioni -> Register. Per effettuare la registrazione (solo la prima volta) è necessario essere collegati ad Internet.

Dopo la registrazione, il sito mostrerà il numero di identificazione della sezione radio del vostro apparecchio Rotel. Questo è diverso dal numero di serie dell'apparecchio che trovate sul retro. Il numero identificativo della sezione radio può essere reperito nel menù Impostazioni -> Versione.

Si noti che per aggiornare la visualizzazione sul display che indica le vostre scelte, c'è bisogno di deselegionare e rileszionare 'internet radio'. Il vostro nuovo elenco 'My Stuff' viene così aggiornato automaticamente.

Riproduzione da iPod, lettori mp3 e dispositivi di memoria esterni

La maggior parte dei lettori mp3 e degli iPod può essere collegata alla presa USB sul pannello frontale per riprodurre i file musicali presenti. Il display visualizzerà la struttura dei file e l'elenco di quelli che possono essere riprodotti. La stessa cosa avviene se collegate un dispositivo di memoria esterno come un hard disk rimovibile o una chiavetta.

Riproduzione da server di rete

La riproduzione di musica da computer configurati come server musicali o da specifiche unità server è un'altra opportunità offerta da questo apparecchio per ascoltare file musicali utilizzando i suoi circuiti di decodifica di qualità audiophile.

Come nel caso delle radio internet, è un requisito indispensabile disporre di una rete informatica funzionante oltre ad un computer o un server musicale ad essa collegati. Si prega di seguire le istruzioni riportate più avanti nel capitolo 'Guida Rapida Media Player'.

Alimentazione AC e comandi

Alimentazione in corrente alternata ①

Il vostro RCX-1500 è configurato in fabbrica per funzionare alla tensione di alimentazione appropriata del paese in cui l'avete acquistato (USA: 120V/60Hz, Europa: 230V/50Hz). La tensione di alimentazione AC impostata è indicata su un adesivo posto sul retro.

L'RCX-1500 ha in dotazione un cavo di alimentazione, utilizzate solo questo cavo o uno equivalente. Non modificalo. Non utilizzate prolunghhe.

Assicuratevi che il tasto di accensione sul pannello frontale dell'RCX-1500 sia in posizione di "spento". Quindi, collegate un capo del cavo di alimentazione fornito in dotazione alla presa AC sul pannello posteriore dell'unità e l'altro capo alla presa di rete AC.

Il cavo di alimentazione dovrebbe essere scollegato dalla presa se il vostro apparecchio rimane inutilizzato per un periodo piuttosto lungo.

Interruttore di Standby ed indicatore ① ②

L'interruttore di accensione è collocato sul lato sinistro del pannello anteriore. L'anello indicatore Standby si illuminerà, quando è collegata l'alimentazione AC, indicando che l'unità è in modalità Standby.

Per attivare l'unità, premete il tasto Standby una volta, il display si illuminerà, indicando che l'unità è pronta per l'utilizzo.

Collegamenti

Prima di continuare, assicuratevi che tutte le connessioni siano state effettuate adeguatamente. Fate riferimento alla figura 2.

Connessione USB ①

Il connettore sul pannello frontale sotto all'interruttore STANDBY è una presa USB. Attraverso questo ingresso potete accedere a musica presente su memorie esterne come ad esempio lettori MP3, iPod, chiavette USB o altre forme di memorie con interfaccia USB. L'RCX-1500 cercherà automaticamente file musicali nel dispositivo connesso.

NOTA: L'RCX-1500 utilizza lo standard USB 2.0. L'unità può riprodurre file musicali presenti in memorie compatibili con questo standard e non funziona con dispositivi che richiedono driver aggiuntivi.

Uscita cuffie PHONES ②

Il connettore sul pannello frontale sotto alla porta USB è per le cuffie. Inserite qui il connettore jack da 3,5mm per ascoltare la musica dalle cuffie. Collegando le cuffie disattiverete automaticamente l'uscita diffusori.

Radio DAB/FM ③

Utilizzate l'antenna da interno fornita in dotazione collegandola al connettore DAB/FM sul pannello posteriore. Per ricevere il miglior segnale FM, assicuratevi che ci sia abbastanza spazio per estendere l'antenna a T. Gli occhielli alle estremità permettono di fissare l'antenna al muro se lo desiderate. Provate diverse posizioni per massimizzare la ricezione.

NOTA: Dovete inserire l'adattatore Wi-Fi (o quello per reti cablate) nella porta ETHERNET sul pannello posteriore. L'unità cercherà le reti disponibili prima di permettere l'accesso alle funzioni DAB e FM. Se non sono disponibili reti, l'unità visualizzerà "Network Error". Le funzioni FM e DAB funzioneranno normalmente dopo la ricerca iniziale delle reti.

Ingresso analogico AUX 2 ④

L'RCX-1500 può ricevere segnali analogici da altre sorgenti, come ad esempio dalle uscite analogiche di un lettore CD. Collegate le uscite LEFT e RIGHT della sorgente a LEFT e RIGHT dell'ingresso AUX 2.

PRE OUT ⑤

L'RCX-1500 può inviare segnali analogici ad un secondo amplificatore attraverso l'uscita PRE OUT. Utilizzate questa connessione se volete usare un altro amplificatore esterno per pilotare i vostri diffusori.

Connessione di rete ⑥

Collegate l'adattatore Wi-Fi USB Rotel fornito in dotazione alla porta USB sul retro indicata con ETHERNET. L'RCX-1500 è già configurato per funzionare con l'adattatore Wi-Fi USB in dotazione, non serve nessun software/impostazione aggiuntiva. L'RCX-1500 è ora pronto per collegarsi alla vostra rete wireless. Fate riferimento alla sezione Internet Radio per impostazioni dettagliate.

NOTA: Non tutti gli adattatori Wi-Fi USB funzionano con l'RCX-1500. Utilizzate quello fornito in dotazione da Rotel.

Ingresso digitale – AUX 1 ⑦

L'RCX-1500 può riprodurre segnali digitali audio da altre sorgenti, come ad esempio l'uscita digitale di un lettore CD. Vi sono due connettori nella zona dell'ingresso digitale AUX 1 sul pannello posteriore, indicati con coaxial ed optical. Collegate l'uscita coassiale o ottica della vostra sorgente al corrispondente ingresso dell'RCX-1500.

Computer I/O ⑧

L'RCX-1500 può essere gestito da un computer con un software di controllo audio. Questo controllo viene effettuato inviando codici operativi dal computer via connessione seriale RS-232. Inoltre, l'RCX-1500 può essere aggiornato tramite uno speciale software Rotel.

Per ulteriori informazioni sui collegamenti, cablaggi, software e codici operativi per il controllo da computer o sull'aggiornamento dell'unità, contattate il vostro rivenditore autorizzato Rotel.

Collegamento dei diffusori ⑨

Scelta dei diffusori

L'impedenza nominale dei diffusori da collegare ad ogni canale dell'RCX-1500 non deve essere inferiore a 4 ohm.

Scelta dei cavi dei diffusori

Per collegare i diffusori utilizzate cavi isolati bipolari. La sezione e la qualità del cavo possono avere effetti udibili sulla riproduzione: potete utilizzare dei cavi standard per diffusori, ma potrebbero dare luogo ad una uscita di basso livello o ad una risposta alle basse frequenze inadeguata, in particolar modo con cavi molto lunghi. In generale, dei cavi di buona qualità miglioreranno il suono. Se volete ottenere le massime prestazioni, dovrete considerare l'acquisto di cavi per diffusori di alta qualità; il vostro rivenditore Rotel potrà aiutarvi nella scelta dei cavi adatti al vostro sistema.

Polarità e fase

La polarità, o orientamento positivo/negativo dei collegamenti tra diffusore ed amplificatore, deve sempre essere rispettata, in modo che tutti i diffusori siano in fase. Se la polarità di una connessione viene erroneamente invertita, la riproduzione delle basse frequenze sarà molto debole e l'immagine stereo risulterà degradata. Tutti i cavi per diffusori sono contrassegnati in modo da poterli identificare facilmente: solitamente su uno dei due cavi è presente una striscia colorata o un altro segno di riconoscimento simile; oppure, se l'isolante dei cavi è trasparente, i conduttori sono di colori diversi (uno di colore rame ed uno argento); oppure potrebbe essere indicata la polarità direttamente sull'isolante. Identificate i conduttori positivi e negativi e prestate attenzione ad ogni collegamento che effettuate.

Collegamento dei cavi dei diffusori

NOTA: Il testo seguente descrive la connessione con banane e cavo spellato. NON USATE entrambi i metodi di connessione insieme per collegare più diffusori.

Le due coppie di terminali dei diffusori dell'amplificatore sono identificati con un codice a colori. I connettori dei diffusori accettano: cavi spellati, terminali a forcella e terminali di tipo "banana" (eccetto che per la Comunità Europea dove il loro uso non è consentito).

Stendete i cavi dall'RCX-1500 ai diffusori. Lasciate i cavi un po' più lunghi del necessario per darvi la possibilità di spostare i componenti ed accedere ai connettori dei diffusori.

Nota: Identificate i terminali per diffusori LEFT e RIGHT e collegate i vostri diffusori LEFT (sinistro) e RIGHT (destra) alle relative uscite.

Se utilizzate connettori a banana, collegateli ai cavi e quindi inseriteli nei terminali sul pannello posteriore. Se utilizzate questi connettori il collare a vite dei terminali deve essere avvitato completamente (in senso orario).

Se utilizzate connettori a forcella, collegateli ai cavi. Se collegate direttamente i cavi spellati, separate i cavi, e quindi spellate i terminali dei cavi. Fate attenzione a non tagliare anche il conduttore interno quando lo spellate. Svitare (in senso antiorario) i collari a vite dei terminali per i diffusori. Posizionate le forcelle a contatto della parte metallica del terminale, il cavo spellato invece, nel foro centrale. Avvitare il collare in senso orario per bloccare il connettore o il cavo.

Nota: Assicuratevi che non vi siano residui di filo spellato che possano andare a toccare il cavo o il connettore adiacente.

Guida rapida Internet Radio

Cosa dovete sapere prima di iniziare

Per poter ricevere le internet radio, avrete bisogno di :

- Una connessione ad internet a banda larga
- L'accesso ad Internet tramite una rete Wi-Fi senza fili. (è possibile anche effettuare la connessione tramite una rete cablata con lo specifico adattatore Rotel USB Ethernet)

L'accesso ad Internet con una connessione senza fili dovrebbe funzionare entro un raggio di circa 100 metri dal router/access point, in funzione anche del posizionamento di quest'ultimo. È possibile controllare l'intensità del segnale Wi-Fi ricevuto nel menù Impostazioni. (Networks -> Settings -> Wi-Fi Strength)

Assicuratevi che la vostra rete Wi-Fi funzioni correttamente e che abbia accesso ad Internet. E' necessaria una connessione ad internet per accedere alle stazioni radio internet.

Prima connessione alla rete

Collegate l'adattatore USB Wi-Fi alla porta USB posteriore  dell'RCX-1500 e premete il tasto STANDBY per accendere l'unità. Il display sul pannello frontale si illuminerà e visualizzerà:



Dopo alcuni secondi, comincerà ad effettuare la scansione della rete.

Se non trova la rete sul display sarà visualizzato:



Quando la radio trova la rete, visualizzerà l'ESSID, ovvero il nominativo della rete assegnato manualmente o automaticamente dal router/access point al momento della sua installazione, per esempio:



E' possibile, e molto frequente in alcune zone, che il vostro RCX-1500 trovi più di un access point wireless, nel qual caso dovete scegliere quello a cui collegarvi. Premere i tasti PREV, NEXT sul pannello frontale per visualizzare l'identificativo (ESSID) di ciascun access point rilevato.

Se sul display viene visualizzato "Enter WEP key" o "Enter WPA key" la rete sta usando uno dei metodi di crittatura, Wired Equivalent Privacy (WEP) o Wi-Fi Protected Access (WPA). È necessario immettere la chiave di sicurezza (codice alfanumerico) per accedere alla rete. Tale chiave vi potrà essere fornita da chi ha installato la rete Wi-Fi.

Nota: Se volete attribuire all'RCX-1500 un indirizzo IP statico, o se l'RCX-1500 non può automaticamente ottenere un indirizzo IP da un server DHCP, andate al paragrafo sezione 'Network Config' nel capitolo 'Impostazioni' alla fine del manuale.

Scelta di una stazione radio

Dopo che è stata trovata una rete e stabilita la connessione, verrà visualizzato il menù principale. Selezionate "Internet Radio", il display visualizzerà:

```
<  Internet Radio  >
      Media Player
      FM
      DAB
```

```
<  Location  >
      Genre
      Search
```

Ora potete selezionare le stazioni radio internet da ascoltare scegliendo una delle opzioni seguenti.

<LOCATION> vi permette di scegliere stazioni radio di una area e paese specifico:

```
<  Africa  >
      America
      Asia
      Caribbean
```

```
<  XXX1 LIVE RADIO  >
      XXX2 LIVE RADIO
      XXX3 LIVE RADIO
      XXX4 LIVE RADIO
```

1. Premete i tasti PREV, NEXT finchè il display visualizza l'area e paese desiderato, quindi premete SELECT.
2. Premete i tasti PREV, NEXT finchè sul display è evidenziata la stazione desiderata, quindi premete SELECT.
3. Attendete che l'unità si colleghi alla stazione.

<GENRE> vi permette di scegliere stazioni radio in base ai loro contenuti, per esempio Classic, Rock, Sport, News, ecc..

```
<  80S  >
      90S
      Adult
      Adult contemporary
```

```
<  XXX1 LIVE RADIO  >
      XXX2 LIVE RADIO
      XXX3 LIVE RADIO
      XXX4 LIVE RADIO
```

1. Premete i tasti PREV, NEXT finchè il display visualizza il contenuto desiderato, quindi premete SELECT.
2. Premete i tasti PREV, NEXT finchè sul display è evidenziata la stazione desiderata, quindi premete SELECT.
3. Attendete che l'unità si colleghi alla stazione.

<SEARCH> vi permette di ricercare una stazione radio specifica con una parola chiave.

```
Station Name
END <> A BCDEFGHIJKLNO
      ART
```

```
xxx ART xx Radio1
x ARTxx xx Radio2
ARTxxxx xx Radio3
```

1. Premete i tasti PREV, NEXT finchè sul display compare il carattere da inserire, quindi premete SELECT.
2. Ripetete il passo per inserire la parola chiave completa. Selezionate "END" per confermare la parola.
3. Il display visualizza le stazioni che corrispondono alla parola chiave.
4. Selezionate la stazione desiderata con i tasti PREV, NEXT e quindi SELECT per collegarsi a quella stazione.

Nota: Emittenti radio internet ed altri servizi musicali possono essere facilmente configurati tramite il sito www.rotelradio.com

Riproduzione stazioni internet radio

Dopo essersi collegati ad una stazione, il display visualizzerà il nome della stazione, il tipo di file audio ed il bit rate.

```
BBC RADIO
BUFFERING xx%
```

```
BBC RADIO
xxx kbps WMA

XX:XX
```

Memorizzazione di una stazione radio nelle preselezioni (solo telecomando)

Mentre è in riproduzione una stazione radio, tenete premuto il tasto MEM sul telecomando, quindi premete un numero [0-9] da assegnare, il display visualizzerà:

```
BBC RADIO
xxx kbit WMA

M Preset #
```

```
Assign to Preset
#
```

Questa stazione radio verrà memorizzata al numero di memoria assegnatole. Possono essere memorizzate fino a 30 emittenti.

Riproduzione di una stazione radio preselezionata

Mentre è in riproduzione una stazione radio, potete accedere ad altre stazioni preselezionate come segue:

1. Dal telecomando, premete il tasto numerico [0-9] della preselezione corrispondente alla stazione desiderata. Esempio, premete "0", quindi "3" per la memoria numero 3, premete "1" e "3" per la memoria numero 13.

2. Premete il tasto QUEUE [5] sul pannello frontale o telecomando per richiamare una stazione memorizzata. Utilizzate i tasti PREV, NEXT per scegliere la stazione, quindi SELECT. Il display visualizzerà:

```
01 preset radio 1
02 preset radio 2
> 03 preset radio 3
04 preset radio 4
```

Premete nuovamente il tasto QUEUE per uscire da questo menù e tornare allo stato di riproduzione.

Nota: È possibile controllare le stazioni memorizzate utilizzando la funzione Queue (coda). Ciò previene la possibilità di cancellazione accidentale.

Guida rapida Media Player

La funzione Media Player vi permette di riprodurre file audio (AAC, AIFF, AU, FLAC (16 bit, qualità CD), MP3, WAV e WMA (eccetto lossless)) e liste di riproduzione (playlist M3U) create dal vostro pc con riproduttori multimediali, ad esempio con Windows Media Player 11. Per questa funzione è stata verificata la compatibilità con Windows 2000, Windows XP e Windows Vista.

Nota: La condivisione dei file deve essere abilitata sul vostro computer. Non tutti i riproduttori multimediali consentono la condivisione dei file musicali. Fate riferimento al manuale istruzioni del vostro computer per maggior dettagli.

Server UPnP

Impostazione di Server UPnP in PC

1. Utilizzate Windows Media Player 11 (o 12 se utilizzate Windows 7) per impostare il PC come Server UPnP, dal menù "Catalogo Multimediale" in Windows Media Player 11 selezionate "Condivisione file multimediali..." per aprire la finestra utile ad impostare le opzioni.



2. Il vostro PC vi avviserà che un dispositivo ha tentato di connettersi al vostro server UPnP. Cliccate sul tasto "Consenti".

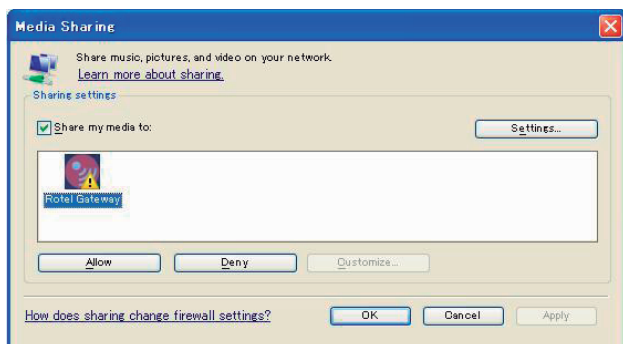

Nota: Al momento della stesura di questo manuale Windows Media Player 11 non supporta il formato AAC utilizzato normalmente dal programma iTunes di Apple. Vi consigliamo di modificare l'impostazione di importazione predefinita selezionando uno dei formati WAV, AIFF o MP3 per la massima compatibilità con la maggioranza dei dispositivi. È possibile istruire Windows Media Player per replicare le cartelle di iTunes. (In Windows Media Player 11: menù "Catalogo Multimediale" > Altre Opzioni > Monitoraggio Cartelle > Opzioni avanzate) Windows Media Player 12 (per Windows 7) supporta il formato AAC.

3. Sull'RCX-1500, andate nel menù "Media Player", selezionate il sottomenù "UPnP Servers" utilizzando i tasti PREV, NEXT e premendo SELECT per confermare. L'RCX-1500 cercherà tutti i server UPnP disponibili. Se non viene trovato nessun server UPnP verrà visualizzato "[Empty]".

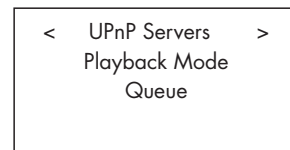
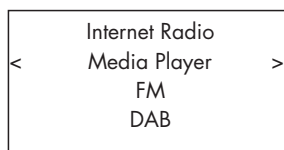

Riproduzione file utilizzando Server UPnP

1. Dopo avere trovato i server, selezionate il vostro server UPnP con i tasti PREV, NEXT. Premete SELECT per confermare il server desiderato.

2. L'RCX-1500 elencherà le opzioni e le cartelle disponibili. Esse variano a seconda delle impostazioni del vostro server e del programma in uso. Generalmente appare un menù simile a questo:

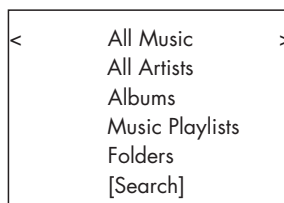

Potete cercare un brano, un artista o un album scegliendo le rispettive opzioni, scendendo di livello fino ai titoli delle tracce, oppure utilizzando la funzione di ricerca [Search].

Selezionando la funzione [Search] appare il seguente menù:



Entrare in uno dei 3 sottomenù proposti. Digitare una o più lettere iniziali del brano/artista/album desiderato. Ad esempio, digitare "M" nel sottomenù Artists e quindi premere il tasto REPLY per avviare la ricerca. Tutti i nomi degli artisti iniziati con M presenti nella cartella verranno visualizzati.

3. Una volta individuato il brano prescelto, confermarlo con SELECT. La traccia richiesta verrà visualizzata nel menù durante la connessione al server con nome, tipo di file e bit rate. Durante la riproduzione al tipo di file si sostituisce il tempo trascorso.

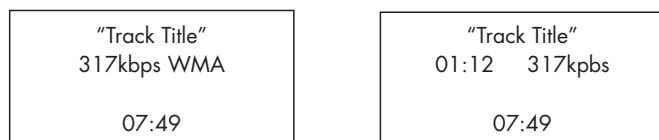

Nota: Utilizzo della funzione QUEUE (coda). Una breve pressione del tasto SELECT su un brano o su un album avvia la riproduzione dello stesso. È anche possibile creare un elenco personale di brani da ascoltare in successione (QUEUE) tenendo premuto per 5 secondi il tasto SELECT. La traccia o le tracce così aggiunte all'elenco verranno riprodotte nell'ordine di inserimento. Premendo il tasto QUEUE si avvia l'ascolto dei brani dell'elenco. Per eliminare uno specifico brano, premere per 5 secondi il tasto STOP.

Clear Queue (cancella coda)

È possibile cancellare l'elenco (QUEUE) premendo il corrispondente tasto e quindi selezionando [Clear Queue], cancella coda, oppure entrando nel menù Media Player e quindi QUEUE

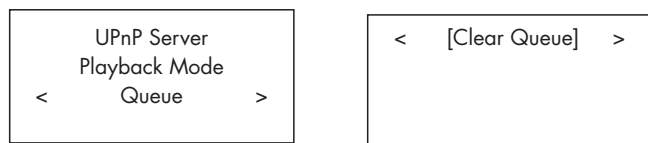

Inoltre è possibile cancellare delle specifiche tracce selezionandole e quindi premendo il tasto STOP per 5 secondi.

Playback Mode (modalità riproduzione)

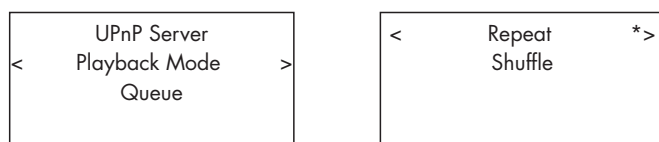

Utilizzando i tasti NEXT e PREV, dal menù Media Player entrate nel sottomenù Palyback Mode dove appaiono le opzioni Repeat e Shuffle. Selezionatene una o entrambe. Un segno indica l'opzione scelta.

REPEAT: Le tracce sono riprodotte una dopo l'altra e una volta terminata l'ultima, il ciclo ricomincia.

SHUFFLE: L'RCX-1500 riprodurrà le tracce casualmente.

Nota: Se sia REPEAT che SHUFFLE sono attivi, l'RCX1500 riprodurrà prima la lista casualmente, dopo che tutte le tracce sono state riprodotte una volta, continuerà a riprodurre la lista casualmente finché non viene premuto STOP:

Nota: L'utilizzo della funzione shuffle con elenchi molto lunghi potrebbe non essere possibile o richiedere molto tempo per il completamento. Si consiglia di creare elenchi (playlist) più corti in Windows Media Player e quindi riprodurli con questa funzione.

Guida rapida connessione iPod/USB



Connessione dispositivo memoria USB

1. Inserite il vostro dispositivo di memoria USB contenente file musicali, o il suo cavo nel connettore USB  del pannello frontale.

2. Premete il tasto USB sul pannello frontale per entrare in modalità iPod/USB. L'RCX-1500 cercherà automaticamente file musicali nella directory principale. Una volta trovati i file, l'unità comincerà a riprodurli. Il display visualizza le informazioni relative al brano, come ad esempio nome, tempo, traccia.

3. Se i vostri file si trovano in cartelle contenute nella directory principale, premere i tasti PREV, NEXT per visualizzarle. Selezionare la cartella desiderata e premere SELECT per entrarvi. Quindi ricercare il brano sempre usando gli stessi tasti PREV, NEXT.

4. Premete il tasto BACK per tornare al menu precedente e selezionare un'altra cartella.

Collegamento iPod/iPhone

1. L'iPod/iPhone Apple può essere collegato alla presa frontale USB dell'RCX-1500 attraverso il suo cavo con terminazione USB.

2. L'RCX-1500 riceve il segnale digitale e lo riproduce. I comandi base possono essere impartiti dall'RCX-1500, come sotto elencato, mentre le altre funzioni devono essere comandate direttamente dall'iPod/iPhone.



3. Il display dell'iPod/iPhone rimane attivo quando il dispositivo è connesso all'RCX-1500. Dopo un certo tempo di non utilizzo dell'iPod/iPhone lo schermo mostrerà la scritta "in carica".



Tasti di controllo riproduzione

1. Usate il tasto PLAY  per iniziare al riproduzione,

2. Usate il tasto STOP  per interrompere la riproduzione.

3. Usate il tasto PAUSE  per mettere in pausa la traccia in riproduzione o per riprendere la riproduzione dalla pausa.

4. Usate i tasti BACK TRACK  per iniziare la riproduzione della traccia precedente. Premere e mantenere premuto il tasto BACK TRACK  (sul frontale) o SEARCH  (sul telecomando) per retrocedere velocemente lungo la traccia in riproduzione.

5. Usate i tasti FORWARD TRACK  per iniziare la riproduzione della traccia successiva. Premere e mantenere premuto il tasto FORWARD TRACK  (sul frontale) o SEARCH  (sul telecomando) per avanzare velocemente lungo la traccia in riproduzione.

6. Premete e tenete premuto il tasto STOP  per 5 secondi per rimuovere il dispositivo USB dall'unità.

Nota: L'RCX-1500 è compatibile con iPhone 3GS, iPhone 3G, iPod Classic, iPod Touch 2G, iPod Nano 2G, iPod Nano 3G, iPod Nano 4G, e iPod Nano 5G.

Guida rapida Radio FM

Prima di ascoltare la radio FM, assicuratevi che l'antenna FM © sia collegata adeguatamente, e che sia stata selezionata la gamma di frequenze FM in uso nel vostro Paese entrando nel menù 'Impostazioni' e scegliendo 'FM Tuner'.

Riproduzione stazione radio FM

1. Premete il tasto FM sul pannello frontale o premete più volte il tasto BACK per tornare al menù iniziale ed accedere al menù FM. Sul display sarà visualizzato:

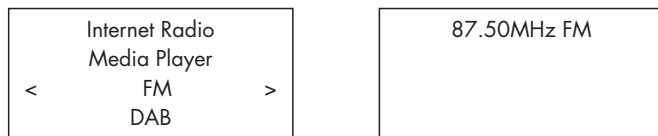

2. Premete i tasti di scansione ►► e ◄◄ per avviare la ricerca automatica delle emittenti.

3. Usate i tasti di ricerca tracce ►► e ◄◄ sul frontale o sul telecomando per cercare manualmente le stazioni FM.

Memorizzazione di una stazione radio nelle preselezioni (solo telecomando)

Mentre è in riproduzione una stazione FM, premete il tasto MEM, quindi premete il numero di preselezione da assegnare con i tasti numerici [0-9]. Saranno visualizzate le seguenti informazioni.

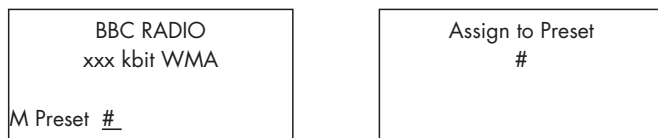

Questa stazione radio verrà memorizzata al corrispondente numero di preselezione. Possono venir memorizzate fino a 30 stazioni radio FM.

Riproduzione di una stazione radio preselezionata

Quando è in riproduzione una stazione radio, potete commutare su di un'altra stazione radio in uno dei seguenti modi:

1. Da telecomando, premete il numero di preselezione della stazione desiderata.

2. Premete il tasto QUEUE per richiamare i numeri di preselezione e le corrispondenti stazioni, selezionate la stazione desiderata con i tasti cursore [◀ ▶]. Il display visualizzerà:

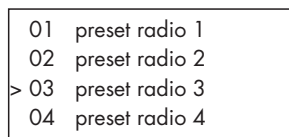

Premete nuovamente il tasto QUEUE per uscire dal menù e tornare allo stato di riproduzione.

Guida rapida Radio DAB

Assicuratevi che la vostra zona sia coperta da trasmissioni Digital Audio Broadcast (DAB). Prima di utilizzare questa caratteristica, andate alla sezione Impostazioni, DAB Settings per selezionare la vostra regione e cercare le stazioni DAB disponibili.

Quindi premete il tasto DAB sul pannello frontale, o selezionate il menù DAB dal menù iniziale per accedere a questa opzione.

I canali DAB sono categorizzati in insiemi, conosciuti come multiplex. Ogni multiplex dispone di un numero di stazioni ed ogni servizio contiene un servizio primario che può contenere servizi secondari. La tecnologia DAB permette alle emittenti di trasmettere dati aggiuntivi assieme all'audio, che possono includere altri canali audio, testo ed in futuro anche immagini e dati per computer.

Riproduzione stazioni radio DAB

1. Premete il tasto DAB sul pannello frontale o premete più volte il tasto BACK per tornare al menù iniziale ed accedere al menù DAB. Sul display sarà visualizzato:

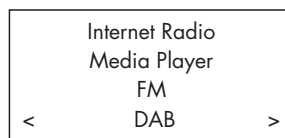

L'apparecchio cercherà le stazioni radio DAB disponibili. Selezionate la stazione desiderata.

Memorizzazione di una stazione radio nelle preselezioni (solo telecomando)

Mentre è in riproduzione una stazione DAB, premete il tasto MEM, quindi premete il numero di preselezione da assegnare con i tasti numerici [0-9]. Questa stazione radio verrà memorizzata al corrispondente numero di preselezione. Possono venir memorizzate fino a 30 stazioni radio DAB.

Riproduzione di una stazione radio preselezionata

Quando è in riproduzione una stazione radio, potete commutare su di un'altra stazione radio in uno dei seguenti modi:

1. Da telecomando, premete il numero di preselezione della stazione desiderata.

2. Premete il tasto QUEUE per richiamare i numeri di preselezione e le corrispondenti stazioni, selezionate la stazione desiderata con i tasti cursore. Premete nuovamente il tasto QUEUE per uscire dal menù e tornare allo stato di riproduzione.

Preselezioni Stazioni Radio

Ciascuna delle opzioni Internet, DAB ed FM consentono di preselezionare fino a 30 stazioni radio, per un totale di 90 emittenti.

Nota: Per rendere più agevole la selezione, solo le emittenti preselezionate verranno visualizzate. Ciascuna stazione verrà identificata dalla lettera F per FM, D per DAB ed I per Internet.

Panoramica sulle Impostazioni

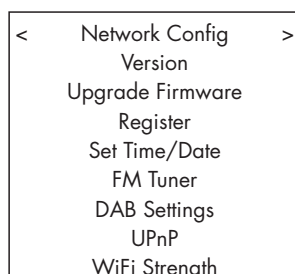
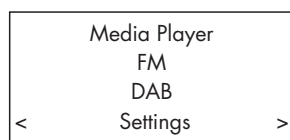

Continuate a premere il tasto BACK per accedere al menù iniziale, quindi selezionate il menù Settings che a sua volta contiene 9 sottomenù richiamabili con i tasti PREV, NEXT.

Network Config

1. Scan for networks (ricerca rete) (solo per connessioni wireless)

Entrati in questo menù, il display visualizzerà "Scanning" (ricerca). Se viene trovata una rete, il display la mostrerà. Selezionate la rete con i tasti PREV, NEXT e premere SELECT per confermare.

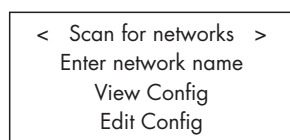

2. Enter network name (inserire nome rete) (solo per connessioni wireless)

Se l'RCX-1500 non trova nessuna rete, può essere inserito manualmente l'identificativo ESSID della rete.

Usate i tasti PREV, NEXT per inserire le lettere del nome della rete. Selezionate "END" per confermare il nome o premere il tasto REPLY sul telecomando o sul pannello frontale.

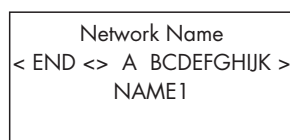

3. View config (vedi configurazione)

Visualizza i dettagli della connessione di rete attuale. Usate i tasti PREV, NEXT per vedere la pagina successiva/precedente di "Mode" -> "ESSID" -> "MAC Address" -> "IP Address" -> "Netmask" -> "Gateway" -> "DNS Servers". La modalità di visualizzazione è la seguente:

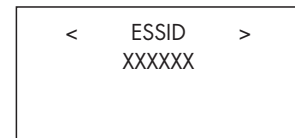
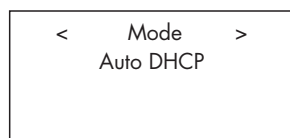

4. Edit Config (revisione configurazione)

Questo menu può essere usato per verificare la configurazione di rete attuale. Il menù è anche utile per l'inserimento di un indirizzo IP statico per l'RCX-1500. Selezionate questa funzione con i tasti PREV, NEXT ed inserite l'indirizzo IP statico, indirizzo MAC, DNS della rete selezionata.

Per inserire un valore, premete SELECT, quindi premete PREV, NEXT. Premete nuovamente SELECT per confermare il valore e spostarvi al campo successivo. Continuate finché sono state inserite tutte le informazioni.

5. Signal Warning (allarme segnale) (solo per connessioni wireless)

Selezionate YES o NO per attivare o disattivare l'allarme per basso segnale Wi-Fi.

Version

Questo menù visualizza informazioni su software ed hardware dell'apparecchio.

Upgrade Firmware

Usate questa opzione per scaricare nuovi firmware per la internet radio. Se è disponibile un nuovo firmware, l'RCX-1500 vi inviterà ad eseguire il download.

Nota: A questo punto, potete premere il tasto BACK per cancellare l'aggiornamento firmware. Un upgrade potrebbe richiedere diversi minuti, non spegnete l'apparecchio finché l'operazione non è completata, altrimenti potrebbe danneggiarsi in modo permanente. A seconda della velocità della connessione internet, il download e l'installazione dell'aggiornamento possono durare da 15 a 60 minuti.

Register (registrazione)

Sarà visualizzato un codice che può essere usato per registrare l'unità sul portale per i clienti Rotel Radio: www.rotelradio.com

Set Time/Date (impostazione ora/data)

Impostate l'ora locale e la data. Premete SELECT per iniziare ad inserire il numero, premete PREV, NEXT per cambiarlo. Premete nuovamente SELECT per confermare il valore inserito e muovervi al campo successivo.

FM Tuner

Con questa funzione potete selezionare la banda di sintonia FM. Selezionate i menù utilizzando i tasti PREV, NEXT e quindi premete SELECT per confermare.

DAB Settings (Impostazioni DAB)

Vi sono 3 sottomenù: Scan, Clear List, DAB Region.

"Scan" cercherà i servizi DAB disponibili, visualizzerà una lista di servizi se presenti, o "no service found" se non sono disponibili emittenti DAB nella vostra zona.

"Clear List" cancellerà la lista dei servizi disponibili trovata con "Scan".

"DAB Region" mostrerà le regioni che forniscono servizi DAB, potete selezionare la regione desiderata con i tasti cursore.

UPnP

Usate questa opzione se desiderate cambiare il nome al dispositivo UPnP, ovvero il nome che il vostro server musicale assume in modalità Media Player. Il nome preassegnato è ROTEL GATEWAY. Utilizzate i tasti PREV, NEXT per selezionare le lettere del nuovo nome e quindi "END" o il tasto REPLY per confermare il nome.

DEVICE NAME < END > A BCDEFGHIJ > DEVICE
--

Wi-Fi Strength (potenza segnale Wi-Fi)

Mostra la forza del segnale Wi-Fi in percentuale.

Configurazione "My Stuff"

Registrare un account sul sito web Rotel Radio

Può essere impostato un menù personalizzato "My Stuff" nel menù principale dell'RCX-1500.

Dal vostro browser internet aprite il sito web www.rotelradio.com. Cercate la chiave di registrazione che trovate nel menù "Settings > Register". Inserite questa chiave di registrazione nel sito e seguite le istruzioni per impostare nome utente e password. Annotate il nome utente e la password, ne avrete bisogno per accedere al sito.

Dopo essere entrati nel vostro account sarete in grado di modificare le informazioni per "My Stations", "My Streams", "My Podcast" e "My Radios".

Nota: Il sito rotelradio.com è ottimizzato per il funzionamento con browser di ultima generazione come Internet Explorer 8 e Safari 5.0. Se doveste riscontrare problemi nel visualizzare tutte le icone del sito, effettuare l'upgrade del vostro browser.

Configurazione "My Stations"

Il database del sito Rotel Radio comprende un vastissimo numero di emittenti ricevibili. Seguite le istruzioni sul sito web per cercare le stazioni. Quando vengono visualizzati i risultati della ricerca, ci sarà un link "Add to my stations", cliccatelo e la stazione selezionata sarà aggiunta a My Stations. Apparirà sul display dell'RCX-1500 un nuovo menù "My Stuff" con un sottomenù "My Stations".

Dopo la registrazione iniziale, potete aggiungere a "My Stations" una stazione radio mentre siete connessi ad essa, premendo il tasto REPLY. Sul display vi sarà richiesto se volete aggiungere la selezione a "My Stations", premete il tasto SELECT per confermare.

Nota: È possibile anche organizzare le vostre emittenti preferite in cartelle (folders) per generi, come, ad esempio, JAZZ, ROCK, OPERA, etc. che verranno visualizzate sul vostro RCX-1500.

Configurazione "My Streams"

Mentre siete nel vostro account sul sito web, potete aggiungere il vostro stream radio internet alla sezione "My Streams" sotto "My Account".

Cliccate su "My Streams" apparirà una finestra per inserire il nome della stazione e il suo indirizzo URL media stream, corrispondente al link sul sito web contenente lo streaming audio.

Nota: Il menù "My Stuff" e le stazioni sotto "My Stations", "My Streams" appariranno dopo che l'RCX-1500 avrà aggiornato la lista. Per aggiornare la lista delle stazioni, spegnete e riaccendete l'apparecchio, quindi entrate in "Internet Radio" dal menù iniziale.

Tasti per controllo riproduzione CD

Questi tasti permettono il controllo delle funzioni di base per la meccanica di lettura. Eccetto dove indicato, tutte le funzioni sono disponibili sul pannello frontale dell'RCX-1500 e sul telecomando.

Tasto PLAY

Con il disco inserito, premete il tasto PLAY ► per iniziare la riproduzione. Il numero della traccia in riproduzione ed il tempo mancante verranno visualizzati sul display assieme all'indicazione PLAY. Di norma, la riproduzione inizierà dalla prima traccia. Tuttavia, potete selezionare tracce differenti utilizzando i tasti TRACK o i pulsanti DIRECT ACCESS (vedere più sotto), prima di premere il tasto PLAY per iniziare la riproduzione di una diversa selezione.

Tasto STOP

Premete il tasto STOP ■ una volta per interrompere la riproduzione del disco. Premete il tasto PLAY ► per riprendere la riproduzione dal punto in cui si era fermata. Se il tasto STOP ■ viene premuto due volte, la riproduzione si interrompe, il display visualizza STOP e le programmazioni selezionate sono cancellate (vedi sotto). Se si preme il tasto PLAY ► dopo avere premuto il tasto STOP ■ due volte, la riproduzione ricomincerà dalla prima traccia.

Tasto PAUSE

Questo tasto || è utilizzato per interrompere temporaneamente la riproduzione. Il disco continua a girare e la riproduzione riprenderà dalla posizione attuale. L'indicazione PAUSE sul display si illuminerà. Per riprendere la riproduzione del disco, premete il tasto PLAY.

Tasti TRACK

Questi tasti vengono utilizzati per selezionare le tracce sul disco. Quando un disco è in riproduzione, se premete il tasto TRACK ►► la riproduzione avanzerà all'inizio della traccia seguente. Se premete il tasto TRACK ◄◄ la riproduzione ritornerà all'inizio della traccia in corso. Premendo TRACK ◄◄ due volte in rapida successione si ritornerà all'inizio della traccia precedente. Sul display sarà visualizzato il nuovo numero della traccia. Questi tasti sono anche utilizzati per selezionare una traccia prima di premere il tasto PLAY, oppure per memorizzare le tracce per la modalità di riproduzione programmata PROGRAM (vedi sotto). Queste selezioni vengono effettuate premendo continuamente i tasti TRACK fino a che viene raggiunta la traccia desiderata. Nella modalità PROGRAM, i tasti TRACK fanno avanzare o retrocedere alla traccia successiva nella lista memorizzata.

Tasti DIRECT ACCESS (solo telecomando)

Questi undici tasti numerici (contrassegnati da 1 a 0 e >10) sono utilizzati per accedere direttamente ad una traccia dal telecomando senza utilizzare i tasti TRACK. Le prime dieci tracce sul disco possono essere selezionate premendo il tasto corrispondente. Per esempio, per riprodurre la terza traccia premere il tasto 3 sul telecomando. Per riprodurre la traccia 10 premete il tasto 0. Quando dovete selezionare numeri maggiori di 10, premete il tasto >10. Ad esempio, per selezionare la traccia 14, premete >10 seguito da 4. Per selezionare la traccia 23, premete il tasto >10 due volte seguito dal tasto 3. Il numero della traccia selezionata sarà visualizzato al centro del display. I pulsanti DIRECT ACCESS possono anche essere utilizzati per memorizzare tracce in modalità PROGRAM (vedi sezione tasto PROGRAM).

Tasti SEARCH (solo telecomando)

I tasti ►► e ◄◄ fanno avanzare o retrocedere velocemente lungo il disco in riproduzione. Una pressione del tasto ►► o ◄◄ farà avanzare o retrocedere velocemente a 2X la velocità normale. Premendo ripetutamente i tasti farete avanzare o retrocedere a 4X, quindi 8X, 16X e 32X della normale velocità. Una ulteriore pressione dei tasti ►► o ◄◄, o del tasto PLAY, ripristinerà la normale velocità di lettura. Mentre i tasti sono premuti, sentirete l'audio a velocità accelerata.

Tasto EJECT

Quando un disco è all'interno del vano portadisco del lettore, viene portato sulla meccanica di lettura. Per togliere il disco premete il tasto EJECT ▲ sul pannello frontale o sul telecomando.

Se premete accidentalmente uno di questi tasti, ripremetelo subito per ricaricare il disco.

Altre Caratteristiche

Le funzioni indicate di seguito offrono una maggiore versatilità di utilizzo dell'RCX-1500: la possibilità di memorizzare un elenco di tracce da riprodurre, di ripetere un disco, programma o traccia più volte, di riprodurre le tracce di un disco in ordine sparso, di riprodurre automaticamente i primi 10 secondi di ogni traccia e di selezionare diversi tipi di visualizzazione del tempo.

Tasto PROGRAM (solo telecomando)

Questo tasto, contrassegnato PROG, vi permette di memorizzare fino a 20 tracce sul disco per avviare una riproduzione in un ordine specifico. Per esempio, potreste dare istruzione all'RCX-1500 di riprodurre la traccia 5, seguita dalla traccia 3, seguita dalla 8.

Nota: Le liste di riproduzione programmata non possono contenere tracce MP3 e WMA.

Per iniziare una programmazione:

1. Inserite un disco nel vano sul pannello frontale. L'RCX-1500 leggerà il contenuto del disco. Potete premere il tasto PLAY ► se volete ascoltare le tracce mentre le programmate.

2. Premete il tasto PROGRAM sul telecomando. La spia PROGRAM si illuminerà sul display insieme a "P:00", indicando che l'apparecchio è in attesa della prima traccia da memorizzare.

3. Per programmare le tracce da telecomando, digitate il numero della prima traccia utilizzando i tasti DIRECT ACCESS. La vostra selezione verrà automaticamente memorizzata e l'indicatore sul display cambierà in "P:01", indicando che una traccia è stata memorizzata. Continuate a digitare il resto della selezione utilizzando i tasti DIRECT ACCESS. Notate che non è necessario premere il tasto PROGRAM in quanto ogni selezione viene memorizzata non appena avete digitato il numero.

Una volta che avete memorizzato una lista di brani, l'RCX-1500 rimane in modalità PROGRAM fino a che non viene espulso il disco o premete il tasto STOP per due volte in successione. Se premete il tasto PLAY verrà riprodotto il programma memorizzato anziché l'intero disco, iniziando con la prima selezione della lista memorizzata.

Quando un programma è stato memorizzato, la maggior parte delle funzioni che avrebbero effetto sull'intero disco si attivano solo sul programma memorizzato. Per esempio, i pulsanti TRACK permettono di avanzare alla traccia successiva del programma memorizzato, non alla traccia successiva del disco. Allo stesso modo, il tasto REPEAT (vedi sotto) riproduce in continuazione il programma memorizzato non l'intero disco.

Nota: La funzione Riproduzione Casuale non può essere usata quando è attiva la Riproduzione Programmata.

Tasto REVIEW (Solo telecomando)

Questo tasto è utilizzato per rivedere le tracce memorizzate con PROGRAM. Premete il tasto ed il primo numero di traccia memorizzato e "Prog Review" apparirà sul display. Premendo ancora il tasto REVIEW mentre il numero di traccia è visualizzato, continuerà la sequenza, mostrando la successiva traccia memorizzata. Continuate a premere il tasto REVIEW per visualizzare la lista completa delle tracce memorizzate.

Se non premete nuovamente il tasto REVIEW, dopo 5 secondi il procedimento si conclude e l'apparecchio ritorna nella modalità in cui si trovava precedentemente o riprende la riproduzione programmata con la traccia attuale.

Potete rimuovere una selezione dalla lista dei brani durante la procedura di revisione, utilizzando il tasto CLEAR come descritto in seguito.



Tasto CLEAR (solo telecomando)

Questo tasto vi consente di rimuovere una traccia dalla lista di brani memorizzati durante la procedura di revisione descritta sopra. Seguite la procedura di revisione fino a che la traccia desiderata viene visualizzata. Quindi, invece di premere il tasto REVIEW per continuare, rimuovete la traccia indicata nel display premendo il tasto CLEAR mentre il numero di traccia è visualizzato. Potete quindi continuare la procedura di revisione.

Tasto RANDOM (solo telecomando)

Questa funzione permette al lettore CD di riprodurre le tracce dell'intero disco in ordine casuale. Una volta che tutte le selezioni sono state riprodotte per una volta, il disco fermerà la riproduzione, a meno che il tasto REPEAT (descritto sotto) non sia stato premuto; in questo caso la riproduzione casuale continuerà finché il tasto STOP viene premuto. Quando il tasto RANDOM viene premuto, il simbolo  viene visualizzato sul display.

Tasto REPEAT (solo telecomando)

Questo tasto vi consente di ripetere la traccia che state ascoltando o l'intero disco continuamente fino a che la funzione non viene cancellata ripremendo il tasto REPEAT o premendo STOP. Il tasto REPEAT vi permette di scorrere in sequenza le opzioni disponibili. Premete il tasto una volta e l'RCX-1500 ripeterà la traccia che state ascoltando, evidenziando sul display il simbolo . Premete il tasto una seconda volta e l'RCX-1500 ripeterà l'intero disco. Sul display appare un secondo simbolo . Premete il tasto una terza volta per cancellare la funzione REPEAT. Come indicato in precedenza la funzione REPEAT può essere utilizzata in unione con la modalità RANDOM. La riproduzione combinata REPEAT e RANDOM può essere anche usata quando riproducete dischi CD-DA.

Nota: La funzione REPEAT viene automaticamente cancellata quando si espelle il disco.

Tasto SCAN (solo telecomando)

Questa funzione consente la riproduzione automatica dei primi dieci secondi di ogni traccia del disco (o programma memorizzato). Per attivare la funzione, premete il tasto SCAN. Il simbolo  appare nel Display. Per fermare questa funzione e tornare alla normale riproduzione della traccia corrente, premete ancora il tasto SCAN o il tasto PLAY ►.

La riproduzione combinata RANDOM e SCAN può essere anche usata quando riproducete dischi CD-DA.

Tasto TIME (solo telecomando)

Normalmente, l'RCX-1500 visualizza il tempo trascorso della traccia in riproduzione. Il pulsante TIME vi consente di scegliere altri tipi di indicazione disponibili. Premendo il tasto una volta appare il tempo rimanente alla fine della traccia corrente. Premendo il tasto per una seconda volta appare il tempo rimanente alla fine dell'intero disco (o programma memorizzato). Quando sono visualizzate indicazioni circa il tempo rimanente, sul display appare il simbolo "R". Premendo il pulsante un terza volta si ritorna alla visualizzazione standard del tempo trascorso.

Nota: Quando riproducete dischi con tracce MP3 e WMA, possono essere visualizzati solo il tempo trascorso ed il tempo rimanente della traccia corrente.

Tasti avanzati del telecomando

Setup menu – Menù di impostazione

Per entrare nel menù di impostazione, premete il tasto SETUP sul telecomando e vedrete le seguenti opzioni:

- | | |
|---|-------------------|
| > | 1 POWER OPTION |
| | 2 DIMMER |
| | 3 FACTORY DEFAULT |
| | 4 VERSION |
| | 5 ANTENNA SELECT |
| | 6 POWER ON VOLUME |
| | 7 EXIT |

POWER OPTION, vi sono due opzioni di accensione, NORMAL e QUICK. Quando è impostato su NORMAL (default) l'unità consuma meno in standby, ma richiede un tempo maggiore per attivarsi. Quando è impostato QUICK, la normale operatività viene attivata immediatamente dopo l'accensione.

DIMMER controlla la luminosità del display del pannello frontale, che può essere attenuata su sette livelli. Potete accedere a questo controllo direttamente con il tasto DIM sul telecomando.

FACTORY DEFAULT riporta l'RCX-1500 allo stato originale di fabbrica. Le impostazioni e le configurazioni di rete andranno perse, e l'RCX-1500 sarà riportato in remote code 1 (vedi sotto).

VERSION visualizza la versione di questa unità.

ANTENNA SELECT scegliete modo antenna AUTO (default), FM o DAB.

POWER ON VOLUME consente di prefissare il volume al momento dell'accensione.

EXIT torna al menù precedente.

Second remote code – (codice telecomando secondario)

L'RCX-1500 è impostato in fabbrica per funzionare con codice telecomando 1. Se riscontrate che il telecomando dell'RCX-1500 sia in conflitto con altri prodotti Rotel, potete impostare l'RCX-1500 ed il telecomando su "remote code 2" seguendo i seguenti passaggi:

1. Mentre indirizzate il telecomando verso l'RCX-1500, premete il tasto del telecomando "FM" e "2" contemporaneamente. Lasciate il tasto "FM" e continuate a premere "2" per 5 secondi. L'RCX-1500 visualizzerà "Audio Custom code 1 -> 2".

2. Ripetete la procedura sopra descritta e premete il tasto "1" invece di "2" per tornare al codice 1.

3. I tasti del telecomando del RCX-1500, come ad esempio PLAY, STOP, PAUSE, usano codici standard Rotel per lettori CD. Se riscontrate che questo sia in conflitto con un altro lettore CD Rotel, premete "CD" e "2" contemporaneamente. Lasciate il tasto "CD" e continuate a premere "2" per 5 secondi. L'RCX-1500 visualizzerà "CD Custom code 1 -> 2".

4. Ripetete il passo 3 e premete "1" invece di "2" per riportare l'unità al codice 1.

Risoluzione dei problemi

La maggior parte dei problemi nei sistemi audio è dovuta a collegamenti non corretti o regolazioni errate. Se riscontrate problemi, isolate l'area interessata, verificate le impostazioni degli apparecchi, determinate la causa del problema ed apportate le necessarie correzioni. Se non siete in grado di fare funzionare l'RCX-1500, prendete spunto dalle indicazioni sotto riportate:

L'indicatore Standby non si accende

L'indicatore standby che indica l'accensione dovrebbe illuminarsi ogni volta che l'RCX-1500 viene collegato alla presa elettrica. Se non si accende controllate la presa di alimentazione con un altro apparecchio elettrico, come ad esempio una lampada. Assicuratevi che la presa di alimentazione in uso non sia controllata da un interruttore che magari è stato disattivato.

La rete non funziona

Se riscontrate problemi a collegare l'RCX-1500 alla vostra rete wireless, verificate le impostazioni di rete attentamente, questi passi possono aiutarvi a risolvere il problema.

1. Verificate che sia disponibile una rete Wi-Fi. Verificate che altri computer possano accedere ad Internet con la stessa rete.
2. Verificate che sia disponibile un server DHCP, o che sia configurato un indirizzo IP statico sull'unità. Fate riferimento alla sezione Network Config.
3. Verificate che il firewall della rete non abbia porte bloccate.
4. Eseguite uno spegnimento manuale (scollegate l'alimentazione principale AC) e lasciate che l'unità esegua il ciclo di ricerca delle reti.
5. Assicuratevi che l'RCX-1500 possa ricevere il segnale Wi-Fi nella sua collocazione. Usate un cavo di prolunga USB per spostare l'adattatore Wi-Fi USB più in alto o in diversa posizione per massimizzare la ricezione.

Nessun suono

1. Controllate i cavi di collegamento tra le uscite dell'RCX-1500 ed i diffusori, assicuratevi che siano connessi correttamente. Fate riferimento alla Fig. 2.
2. La musica riprodotta dalle stazioni radio internet è soggetta alla velocità della vostra connessione Internet. Se la musica si interrompe ad intervalli regolari, contattate il vostro Internet provider.
3. Assicuratevi che la stazione selezionata sia attiva. La stazione potrebbe trasmettere da una zona oraria differente e non essere attiva al momento.
4. Inserite l'adattatore Wi-Fi USB (o quello per reti cablate) nella porta Ethernet sul pannello posteriore anche se non è presente una rete. Dopo l'accensione, l'unità cercherà le reti disponibili prima di permettere all'utente di accedere alle funzioni FM o DAB.

Glossario

Bit rate – Velocità del flusso dati. Corrisponde a quanti bit vengono trasferiti al secondo.

Buffering – Caricamento dei dati prima della riproduzione.

Codec – [Coder/Decoder] Dispositivo hardware o software capace di codificare e/o decodificare un flusso dati o un segnale digitale.

Data Encryption – Crittografia dati eseguita a scopo di sicurezza. Nelle reti Wi-Fi, normalmente avviene tramite i protocolli WEP o WPA.

DHCP [Dynamic Host Control Protocol] – Protocollo che assegna un indirizzo IP dinamico ad un dispositivo di rete o alla rete stessa.

DNS Server – Un server che fornisce la traduzione da un indirizzo web (ad esempio il nome di un sito, o di un dominio) al corrispondente indirizzo IP numerico.

ESSID – [Extended Service Set Identifier] Nome identificativo univoco di una rete Wi-Fi.

Ethernet – Tecnologia alla base delle reti locali cablate. Attraverso il collegamento tramite un cavo, generalmente di tipo Cat5, più computer possono scambiarsi dati alla velocità di 10/100/1000 megabit al secondo.

File format – Con formato del file si intende lo schema secondo il quale i singoli bit che compongono le informazioni vengono scritti in memoria. Il formato varia da applicazione ad applicazione. Ad esempio, un file musicale può essere memorizzato nel formato mp3 oppure in altri formati.

File Server – Un computer o dispositivo simile che consente l'accesso controllato a determinati file condivisi da parte di altri computer connessi alla stessa rete.

Firmware – Software contenuto in un dispositivo che fornisce allo stesso le istruzioni per il suo funzionamento.

Gateway – Dispositivo hardware o software collegato ad una rete locale (LAN) che fornisce l'accesso ad una rete di livello superiore o globale (WAN) come, ad esempio, Internet.

Internet – Una rete di computer a livello mondiale con accesso pubblico.

IP Address – L'indirizzo IP è un numero che identifica univocamente un dispositivo collegato a una rete.

ISP – Internet service provider. Colui che fornisce il servizio di collegamento al web.

Kbps – Forma abbreviata di kilobit per secondo, misura della velocità di trasferimento dati.

LAN – [Local Area Network] Rete di computer a livello locale per lo scambio dei dati.

MAC – [Media Access Control] L'indirizzo MAC è il numero di serie di ogni dispositivo di rete o scheda di rete, assegnato dal produttore, che ne consente l'identificazione univoca.

Modem – [Modulator/Demodulator] Dispositivo utilizzato per modulare/demodulare i dati digitali al fine di poterli trasferire lungo le normali linee telefoniche.

Network – Una rete di computer o periferiche tra loro interconnessi.

Network adapter – L'adattatore di rete è un dispositivo hardware (scheda o specifico chip) installato nel computer che gli consente di venir collegato ad altri computer per creare una rete.

Podcast – File audio (o video) inviato via Internet tramite un flusso dati RSS ad utenti che ne hanno sottoscritto la ricezione.

Router – Dispositivo che collega tra loro diverse reti e che si occupa di instradare pacchetti informativi tra queste.

RSS feed – [Really Simply Syndication feed] Sistema utilizzato per la diffusione di flussi dati tramite Internet a persone che hanno sottoscritto il servizio di ricezione e di aggiornamento, ad esempio di notizie.

Server – Un computer o dispositivo simile che consente l'accesso a file condivisi da parte di altri computer detti Client connessi alla stessa rete, oppure la condivisione di periferiche e/o di applicazioni.

Subnet mask – Maschera di sottorete, un metodo di suddivisione delle reti in sottogruppi per velocizzare la ricerca degli indirizzi IP e ridurre il traffico dati.

UPnP – [Universal Plug and Play] Un metodo di autoconfigurazione utilizzato dalla maggior parte delle apparecchiature informatiche come computer, periferiche, dispositivi wireless, etc.

URL – [Uniform Resource Locator] L'indirizzo univoco di una specifica pagina all'interno del web.

USB – [Universal Serial Bus] È uno standard di collegamento di tipo seriale comunemente utilizzato per connettere delle periferiche ad un computer.

WAN – [Wide Area Network] Rete di computer per lo scambio dei dati che si espande oltre i confini locali fino a d assumere dimensioni geografiche o addirittura globali. Un esempio è Internet.

WEP – [Wired Equivalent Privacy] Protocollo di sicurezza adottato nelle trasmissioni senza fili per prevenire intrusioni da parte di dispositivi non autorizzati che tentano di entrare nella LAN per catturarne il traffico.

WPA – [Wi-Fi Protected Access] Protocollo di sicurezza adottato nelle trasmissioni senza fili più avanzato e sicuro del precedente WEP.

Wi-Fi – [Wireless Fidelity] – Una standard di collegamenti a radiofrequenza utilizzato per connettere più computer o periferiche e formare una rete senza fili.

Caratteristiche tecniche

[Sezione amplificatore]

Potenza continua in uscita (20-20KHz, 0,3%, 8ohm)	2x100w
Distorsione armonica totale (20-20KHz, 8ohm)	<0,2%
Distorsione IM (a potenza nominale 60Hz:7KHz=4:1)	63dBf (mono)
Sens. Ingresso/Impedenza (AUX2)	200mV/47Kohm
Livello sovraccarico ingresso (AUX2)	2,5V
Risposta in frequenza (AUX2)	10 – 40 KHz (+-3dB)
Rapporto S/R (IHF A) (AUX2)	92 dB

[Sezione PREOUT]

Livello uscita/ impedenza (AUX2)	1V/ 1Kohm
Distorsione Armonica Totale	0,006%
Risposta in frequenza (AUX2)	10 – 110KHz (± 3 dB)
Rapporto S/R (IHF A) (AUX 2)	90 dB

[Sezione sintonizzatore FM]

Sensibilità utile	22,2dBf
Sensibilità per rapp. S/R 50dB	27,2dBf
Rapporto S/R (a 65dBf)	63dBf (mono), 60 dBf (stereo)
Distorsione Armonica (a 65dBf)	0,2% (mono), 0,3% (stereo)
Risposta in frequenza	10 Hz-15KHz, ± 3dB
Separazione stereo (100Hz/1KHz/10KHz)	40dB/45dB/35dB
Livello uscita (a 75KHz)	1,1V (a volume 82)
Ingresso antenna	75 ohm non bilanciato

[Sezione sintonizzatore DAB]

Sensibilità	-80dBm
Gamma di sintonia	Banda III (174-240MHz)
Data Rate Audio	224Kbps (Max)
Risposta in frequenza	20 Hz-20KHz (± 1,0dB)
Livello uscita (a 0dBs)	1,1V (a volume 82)
Ingresso antenna	75 ohm connettore F

[Sezione CD]

Distorsione armonica totale (a 0dBs)	0,0045% @ 1KHz
Risposta in frequenza	20 – 20KHz (± 0,5 dB)
Bilanciamento tra i canali	± 0,5 dB
Linearità di fase	± 0,5 gradi
Separazione tra i canali	90 dB a 1KHz
Rapporto S/R	100 dB
Gamma dinamica	96 dB
Convertitori D/A	Wolfson
Livello uscita (a 0 dB)	2,2V (a volume 82)

[Sezione Generale]

Connessione di rete	802,11b/g
Protocolli di sicurezza	WEP, WPA1 (TKIP) WPA2 (TKIP)
Formato file	Real Audio, MP3, Windows media stream, OGG vorbis, AAC, WAV, AIFF e AU
Consumo	140 W
Alimentazione (CA)	120V, 60Hz (USA) 230V, 50Hz (Europa)
Peso (netto)	8,1 Kg
Dimensioni (L x A x P)	391 x 144 x 343 mm (17 ¹ / ₄ x 35 ⁸ / ₈ x 13")
Altezza pannello frontale	132,6mm, (5 ¹ / ₄ ")

Tutte le caratteristiche sono esatte al momento della stampa.
Rotel si riserva il diritto di apportare miglioramenti senza alcun preavviso.

Rotel e il logo Rotel HiFi sono marchi registrati della The Rotel Co. Ltd. Tokyo Japan.

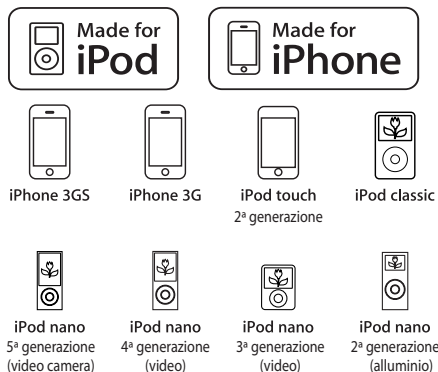

"Made for iPod" significa che un dispositivo elettronico accessorio è stato progettato specificamente per essere utilizzato con un iPod ed è certificato dai suoi sviluppatori conforme agli standard di prestazioni Apple.

"Made for iPhone" significa che un dispositivo elettronico accessorio è stato progettato specificamente per essere utilizzato con un iPhone ed è certificato dai suoi sviluppatori conforme agli standard di prestazioni Apple.

Apple non è responsabile del funzionamento di questo dispositivo o della sua conformità alle regolamentazioni di sicurezza.

iPod è un marchio di fabbrica di Apple Inc., registrato negli Stati Uniti ed in altri paesi.

iPhone è un marchio di fabbrica di Apple Inc.

Windows, Windows XP, Windows 2000, Windows Vista, Windows 7, Windows Media sono marchi registrati o marchi di fabbrica di Microsoft Corporation negli Stati Uniti e/o altri paesi.

"Questo prodotto incorpora tecnologie proprietarie di Microsoft Corporation sotto licenza Microsoft Licensing GP. L'utilizzo o la distribuzione di queste tecnologie al di fuori di questo prodotto è proibito senza previa licenza di Microsoft Corporation e/o Microsoft Licensing GP, se applicabile."

ВНИМАНИЕ

ОПАСНОСТЬ ПОРАЖЕНИЯ
ЭЛЕКТРИЧЕСКИМ ТОКОМ.
НЕ ОТКРЫВАТЬ

ВНИМАНИЕ: для уменьшения опасности поражения электрическим током, не снимайте верхнюю и заднюю панели! Внутри нет частей, доступных для обслуживания пользователю. Доверьте обслуживание квалифицированному мастеру.

Изображение молнии в равностороннем треугольнике предупреждает пользователя о наличии внутри корпуса изделия неизолированного напряжения, величина которого может создавать опасность поражения человека электрическим током.

Изображение восклицательного знака в равностороннем треугольнике предупреждает пользователя о наличии в сопровождающей аппарат документации важных инструкций по эксплуатации и техническому обслуживанию.

ДЛЯ США, КАНАДЫ И ДРУГИХ СТРАН, ГДЕ
 УСТРОЙСТВО ОДОБРЕНО К ИСПОЛЬЗОВАНИЮ.

CAUTION: TO PREVENT ELECTRIC SHOCK, MATCH WIDE BLADE OF PLUG TO WIDE SLOT. INSERT FULLY.

ATTENTION: POUR EVITER LES CHOCS ELECTRIQUES, INTRODUIRE LA LAME LA PLUS LARGE DE LA FICHE DANS LA BORNE CORRESPONDANTE DE LA PRISE ET POUSSER JUSQU'AU FOND.

Этот цифровой аппарата класса В соответствует требованиям канадского стандарта ICES-003.

Cet appareil numérique de la classe B est conforme à la norme NMB-003 du Canada.



Изделия Rotel спроектированы для соответствия международным предписаниям на ограничение опасных веществ (RoHS) в электрическом и электронном оборудовании и утилизации этого оборудования (WEEE). Символ перечеркнутого мусорного бака указывает на соответствие и на то, что все изделия должны быть переработаны должным образом или обработаны в соответствии с этими предписаниями.

ВАЖНЫЕ ЗАМЕЧАНИЯ ОТНОСИТЕЛЬНО ЛАЗЕРА

Устройство соответствует КЛАССУ 1 по классификации лазерных изделий

КЛАСС 1
 ЛАЗЕРНЫЙ
 ПРОДУКТ

- 2. ОПАСНОСТЬ:** при снятии крышки корпуса существует опасность облучения лазером видимого спектра. Избегайте попадания под лазерный луч.
- 3. ВНИМАНИЕ:** не снимайте верхнюю панель. Внутри нет частей, доступных для обслуживания пользователю. Доверьте обслуживание квалифицированному мастеру.

ПРЕДОСТЕРЕЖЕНИЕ!

Во избежание поражения электрическим током или возгорания:

1. Не удаляйте винты и панели корпуса.
2. Не допускайте воздействия на аппарат дождя или влаги.
3. Не касайтесь шнура питания и штепсельных вилок мокрыми руками.

CAUTION	- LASER RADIATION WHEN OPEN. DO NOT STARE INTO BEAM.
ATTENTION	- RAYONNEMENT LASER EN CAS D'OUVERTURE. NE PAS REGARDER DANS LE FAISCEAU.
VORSICHT	- LASERSTRAHLUNG. WENN ABDECKUNG GEÖFFNET. NICHT IN DEN STRAHL BLICKEN.
ADVARSEL	- LASERSTRÅLING VED ÅBNING. SE IKKE IND I STRÅLEN.
ADVARSEL	- LASERSTRÅLING NÅR DEKSEL ÅPNES. STIRR IKKE INN I STRÅLEN.
VARNING	- LASERSTRÅLING NÅR DENNA DEL ÄR ÖPPNAD. TITTA EJ INN I STRÅLEN.
VARO!	- AVATTAESSA OLET ALTIINA LASERSÄTEILYLLE. ÄLÄ TUJOTA SÄTÄESSEEN.
注意	- 当打开这里会出现激光。请不要直视激光。
注意	- ここを開くとレーザー光が出ます。レーザー光をのぞき込まないでください。

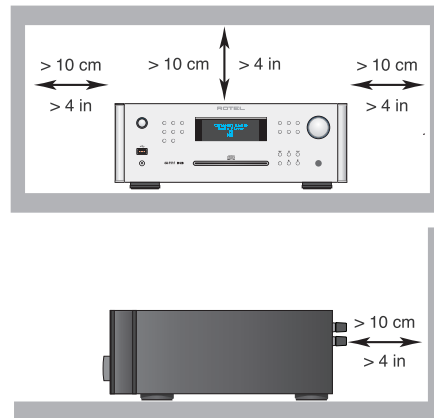

Заземление антенны в соответствии с наставлениями национального электрического Кодекса, раздел 810: «Радио и телевизионное оборудование»

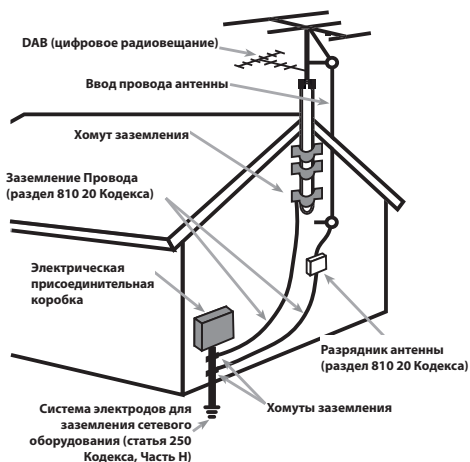

Замечание

Подсоединение к компьютеру должно быть осуществлено только авторизованным специалистом.

Информация FCC по электромагнитной совместимости

Это оборудование протестировано на предмет электромагнитной совместимости и подтверждено, что оно удовлетворяет требованиям для цифровых устройств класса Class B в части Part 15 правил FCC. Эти требования сформулированы для того, чтобы обеспечить разумную защиту от вредных излучений в жилых помещениях. Это устройство генерирует, использует и может излучать энергию на радиочастотах и, будучи установленным и используемым не в соответствии с инструкцией, может создавать помехи для радиосвязи.

Однако это не гарантирует, что в некоторых случаях не возникнут помехи для приема радио или телепередач. В таком случае вы можете попробовать предпринять следующее:

- Переориентировать приемную антенну (ТВ, радио и т.п.)
- Увеличить расстояние между устройством и ресивером
- Использовать другую розетку для ТВ, радио и т.п.
- Обратиться за консультацией к дилеру или квалифицированному специалисту по радио и ТВ

Предостережение

Это устройство удовлетворяет требованиям части Part 15 правил FCC и является субъектом следующих условий: (1) Это устройство не может вызывать вредные помехи, и (2) Это устройство должно выдерживать любые принимаемые помехи, включая такие помехи, которые могут привести к нежелательным отклонениям от нормальной работы.

Замечания для установщиков систем кабельного ТВ: Обратите внимание установщика антенн или систем CATV на параграф 820-40 Правил по установке электрооборудования (Article 820-40 of the NEC). В ней описаны правила заземления, в частности то, что «земля» устройства должна быть подсоединена к заземлению здания, причем как можно ближе к вводу кабеля. См. чертежи по установке.

Важные инструкции по безопасности

Предупреждение: Внутри отсутствуют детали, обслуживаемые пользователем. Обращайтесь за обслуживанием только к квалифицированному ремонтному персоналу.

Предупреждение: Для снижения опасности возгорания или удара электрическим током, не подвергайте данное изделие воздействию воды или влаги. Не подвергайте изделие воздействию капель или брызг. Не размещайте никаких предметов, заполненных жидкостями, таких как вазы, на устройстве. Не позволяйте посторонним предметам попадать внутрь корпуса. Если прибор подвергается воздействию влаги, или посторонний предмет попал внутрь корпуса, немедленно отсоедините сетевой шнур от стеновой розетки. Отнесите прибор к квалифицированному специалисту для осмотра и необходимого ремонта.

Прочитайте все инструкции перед подсоединением и эксплуатацией компонента.

Сохраните это руководство, чтобы вы могли обращаться к этим инструкциям по безопасности.

Обращайте внимание на все предупреждения и информацию о безопасности в этих наставлениях и на самом изделии. Следуйте всем инструкциям по эксплуатации.

Очищайте корпус только при помощи сухой тряпки или пылесосом.

Не используйте данный прибор вблизи воды.

Вы должны обеспечить минимум 10 см свободного пространства вокруг прибора.

Не ставьте прибор на кровать, диван, ковер или аналогичную поверхность, которая может перекрыть вентиляционные отверстия. Если прибор размещен в книжном или стенном шкафу, там должна быть вентиляция для должного охлаждения.

Держите компонент в отдалении от батарей, caloriferов, печей или любой другой аппаратуры, которая производит тепло.

Предупреждение: Разъем шнура питания на задней панели является устройством для отключения сети питания. Прибор должен быть размещен на открытом пространстве, которое обеспечивает доступ к разъему сетевого шнура.

Данный прибор должен быть подсоединен к источнику питания только такого типа и напряжения, которые указаны на задней панели. (США: 120 В/60 Гц, ЕС: 230 В/50 Гц)

Подсоединяйте компонент к питающей розетке только при помощи сетевого шнура из комплекта поставки, или его точного эквивалента. Не переделывайте поставляемый шнур. Поляризованный штеккер имеет два ножевых контакта, один из которых шире другого. Заземляющий штеккер имеет два ножевых контакта и третий заземляющий штырь. Они обеспечивают вашу безопасность. Не отказывайтесь от мер безопасности, предоставляемых заземляющим или поляризованным штеккером. Если поставляемый штеккер не подходит к вашей розетке, обратитесь к электрику для замены устаревшей розетки. Не используйте удлинитель питания.

Основной штеккер сетевого шнура является отключаемым от аппарата устройством. Для полного отключения изделия от питающей сети, основной штеккер сетевого кабеля следует отсоединять от сетевой розетки переменного тока. Светодиодный индикатор ждущего режима не будет гореть, показывая, что сетевой шнур отключен. Сетевой штеккер должен оставаться в легкой доступности.

Не прокладывайте сетевой шнур там, где он может быть раздавлен, пережат, скручен, подвергнут воздействию тепла или поврежден каким-либо способом. Обращайте особое внимание на сетевой шнур вблизи штеккера и там, где он входит в заднюю панель устройства.

Сетевой шнур следует отсоединять от стеновой розетки во время грозы или если прибор оставлен неиспользуемым длительное время.

Этот прибор должен быть подсоединен к сетевой розетке, оборудованной защитным заземлением.

Используйте только принадлежности, указанные производителем.

Используйте только тележку,ставку, стойку, кронштейн или полку системы, рекомендованной компанией Rotel. Будьте осторожны при перемещении прибора на подставке или стойке во избежание ранения от опрокидывания.



Немедленно прекратите использование компонента и передайте на обследование и/или обслуживание квалифицированной ремонтной организацией если:

- Сетевой шнур или штеккер был поврежден.
- Внутри прибора уронили предметы или пролили жидкость.
- Прибор побывал под дождем.
- Прибор демонстрирует признаки ненормальной работы.
- Прибор уронили или повредили любым другим способом.

Батареи в пульте дистанционного управления (ДУ) не должны подвергаться воздействию излишнего тепла, такого как солнечный свет, огонь и т.п.

Figure 1: Органы управления и разъемы

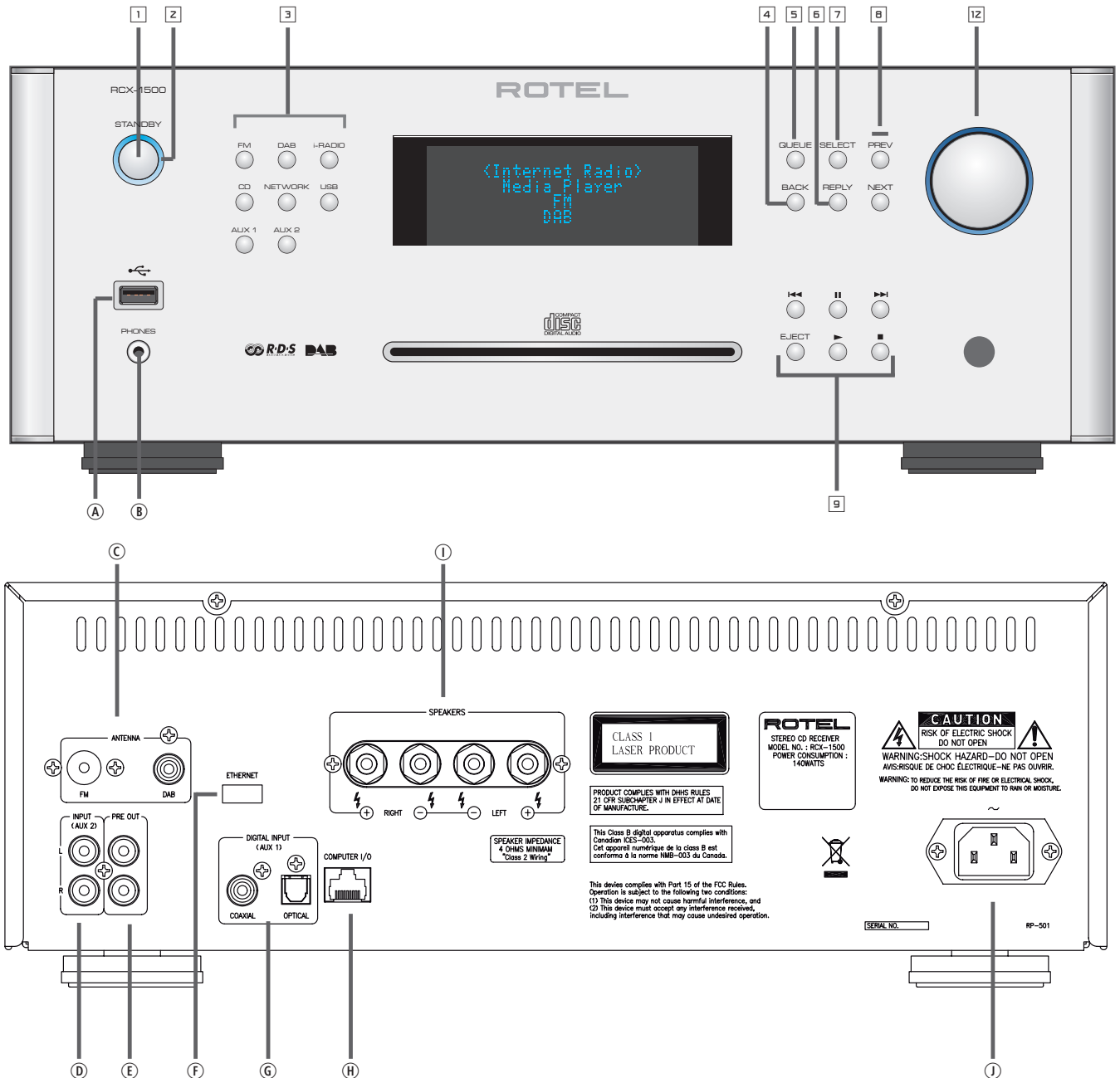

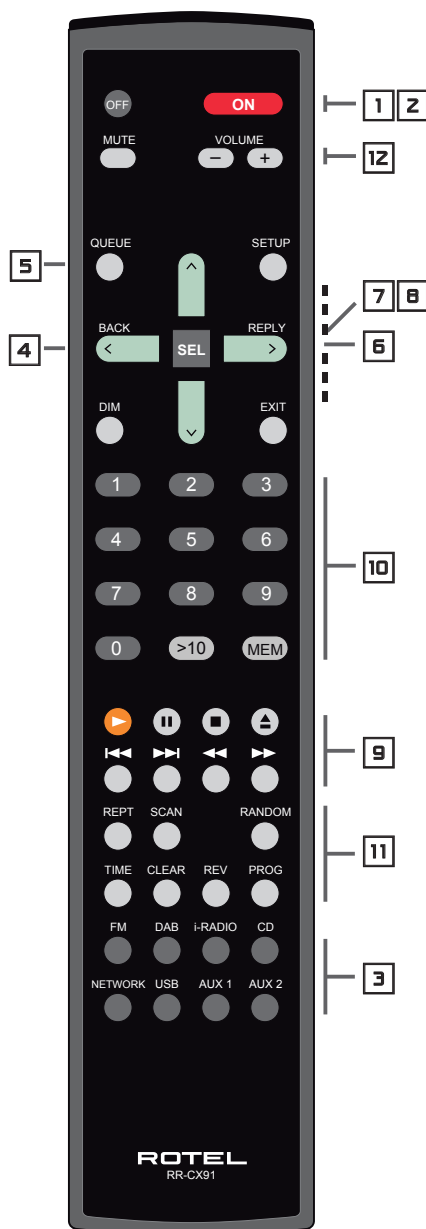

Функциональные кнопки передней панели и пульта ДУ

- 1, 2 : Кнопки включения/выключения питания STANDBY
- 3 : Кнопки выбора источника
- 4 : Возврат в меню верхнего уровня
- 5 : Вызов пресетов/списка треков для воспроизведения по программе (радиостанций или песен)
- 6 : Для вызова меню интернет-радио – в режиме iRadio
- 7, 8 : Кнопки навигации по меню и подтверждения выбора
- 9 : Кнопки для управления воспроизведением в режимах USB и CD
- 10 : Цифровые кнопки, для выбора вариантов
- 11 : Дополнительные функциональные кнопки для задания конфигурации и обеспечения удобств в использовании
- 12 : Кнопки регулировки громкости

Интерфейсы и разъемы на передней и задней панели

- A : Разъем USB для подсоединения iPod/mp3 плееров, телефонов и др. устройств
- B : Гнездо для наушников 3.5 мм, PHONE
- C : Антенное гнездо FM/DAB
- D : Разъем аналогового линейного входа AUX
- E : Разъем аналогового линейного выхода предусилителя PRE OUT
- F : Разъем для Wi-Fi Ethernet или USB LAN адаптера
- G : Разъем цифрового входа AUX
- H : COMPUTER I/O Вход/выход для подключения компьютера
- I : Колоночные клеммы для подсоединения АС
- J : Разъем для сетевого питания

Figure 2: Схема подключения

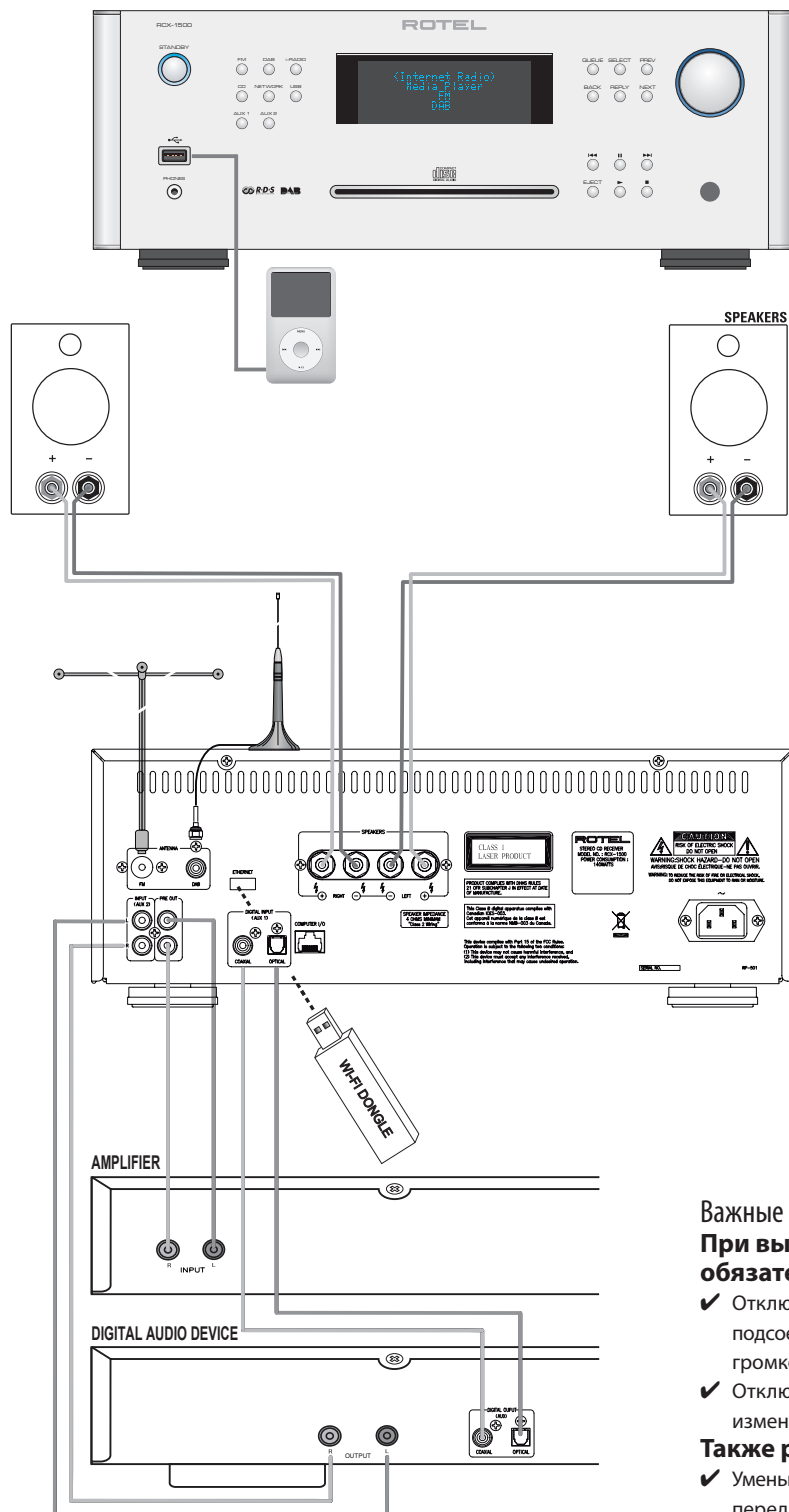

Важные примечания
При выполнении подключений
обязательно:

- ✓ Отключите **все** компоненты в системе перед подсоединением любых компонентов, включая громкоговорители.
- ✓ Отключите **все** компоненты в системе перед изменением любых соединений в системе.

Также рекомендуем вам:

- ✓ Уменьшить громкость усилителя до **минимума** перед его **включением и выключением**.

Содержание

Важные инструкции по безопасности	144
Figure 1: Органы управления и разъемы	145-146
Figure 2: Схема подключения	147
Важные примечания	147
О компании Rotel	149
Приступая к эксплуатации	149
Основные характеристики	149
Некоторые меры предосторожности	149
Размещение	149
Обзор – Rotel интернет-радио тюнеры/цифровые шлюзы	150
DAB и FM радио	150
Интернет радио	150
Сетевой доступ	150
Веб-сайт Rotel радио – управление вашими станциями	150
Воспроизведение с iPods, mp3 плееров и flash drives	151
Воспроизведение с сетевых серверов	151
Управление питанием	151
Вход питания переменного тока (J)	151
Выключатель питания и подсветка индикатора	151
Обзор соединений	151
Подключение USB (A)	151
Гнездо для наушников Phones (B)	151
DAB/FM Радиовещание (C)	151
Аналоговый вход AUX 2 (D)	151
Выход PRE OUT (E)	151
Подключение к компьютерной сети (F)	152
Цифровой вход AUX 1 (G)	152
Вход/выход для подключения компьютера – Computer I/O (H)	152
Подсоединение акустических систем (I)	152
Выбор колонок	152
Выбор акустического кабеля	152
Полярность и фазировка	152
Подсоединение акустических кабелей	152
Быстрый запуск Интернет-радио	153
Что вам потребуется перед запуском	153
Первое подключение к сети	153
Выбор радиостанции	153
Воспроизведение Интернет-радиостанции	154
Сохранение радиостанции в ячейке предварительной настройки – пресете	154
Воспроизведение предварительно настроенной радиостанции	154
Быстрый запуск проигрывателя медиа-файлов	155
Серверы UPnP	155
Настройка сервера UPnP в персональном компьютере	155
Воспроизведение медиа-файлов при помощи сервера UPnP	155
Очистка списка Queue	156
Режим воспроизведения	156
Быстрый запуск соединения с плеерами iPod/iPod/USB	157
Подключение запоминающего устройства USB	157
Подсоединение iPod/iPhone	157
Кнопки управления воспроизведением	157
Быстрый запуск FM радио	158
Воспроизведение FM радиостанции	158
Сохранение радиостанции в ячейке предварительной настройки	158
Воспроизведение предварительно настроенной радиостанции (пресетов)	158
Быстрый запуск DAB радио	158
Воспроизведение DAB радиостанции	158
Сохранение радиостанции DAB в ячейке предварительной настройки	158
Воспроизведение DAB радиостанции из памяти – пресета	158
Пресеты Радиостанций	158
ОБЗОР УСТАНОВОК	159
Конфигурирование “My Stuff”	160
Конфигурирование «My Stations»	160
Конфигурирование «My Streams»	160
Кнопки управления CD приводом	161
Кнопка PLAY	161
Кнопка STOP	161
Кнопка PAUSE	161
Кнопки TRACK	161
Кнопки DIRECT ACCESS	161
Кнопки SEARCH	161
Кнопка EJECT	161
Дополнительные функции	162
Кнопка PROGRAM	162
Кнопка REVIEW	162
Кнопка CLEAR	162
Кнопка RANDOM	162
Кнопка REPEAT	162
Кнопка SCAN	163
Кнопка TIME	163
Кнопки расширенных функций пульта ДУ	163
Возможные неисправности	164
Словарь терминов	164
Технические характеристики	165

О компании Rotel

Наша история началась почти 50 лет назад. На протяжении десятилетий, мы получили сотни наград за наши изделия и удовлетворили сотни тысяч людей, которые серьезно относятся к своим развлечениям – как и вы!

Компания ROTEL была основана семьей, которая из-за страстной любви к музыке занялась производством hi-fi компонентов бескомпромиссного качества. С годами эта страсть не утихла, и сегодня стремление семьи к обеспечению аудиофилов и меломанов, независимо от их финансового положения, аппаратурой высочайшего качества, разделяют все сотрудники ROTEL.

Дружная команда инженеров прослушивает и тщательно настраивает каждое новое изделие, пока оно не будет соответствовать их требовательным музыкальным стандартам. Им предоставлена свобода выбора комплектующих по всему миру, чтобы сделать аппарат как можно лучше. Вероятно, вы сможете найти конденсаторы из Великобритании и Германии, полупроводники из Японии и США, а также тороидальные силовые трансформаторы, изготовленные на собственном заводе ROTEL.

Мы все заботимся о нашей окружающей среде. И, поскольку все больше и больше электроники производят и позднее выбрасывают, для производителя особенно важно сделать все возможное, чтобы разработать изделия, которые имеют минимальное негативное воздействие на мусорные свалки и уровни грунтовых вод.

В компании Rotel мы горды внести наш вклад. Мы снизили содержание свинца в нашей электронике при помощи специального припоя RoHS, тогда как наши новые усилители в классе D (не цифровые) почти в пять раз более эффективны, чем наши старые разработки, и тем не менее обеспечивают мощность и качество. Эти изделия не нагреваются при работе, рассеивают минимальную энергию, хороши для окружающей среды и, кстати, лучше звучат.

Наконец, мы напечатали эту брошюру на бумаге, сделанной из вторичного сырья.

Хотя мы понимаем, что это небольшие первые шаги, но тем не менее они являются важными. И мы продолжаем искать новые методы и материалы для более чистого и «зеленого» процесса производства.

Все мы в компании Rotel благодарим вас за приобретение этого аппарата. Мы уверены, что он подарит вам долгие годы наслаждения.

Приступая к эксплуатации

Благодарим вас за приобретение CD-ресивера Rotel RCX-1500. При использовании в высококачественной музыкальной системе или домашнем театре, ваш CD-ресивер Rotel обеспечит годы музыкального наслаждения.

Основные характеристики

- Беспроводное или проводное подключение для доступа к Интернет-радио.
- Доступ к сетевым персональным компьютерам и музыке в режиме «Media Player»
- Подсоединение к iPod/MP3 медиа-плеерам музыки для домашних развлечений.
- Прослушивание вещания радиостанций DAB и FM
- Воспроизведение обычных дисков CD и MP3 или WMA кодированных
- Два канала усиления с выходной мощностью по 100 Вт

Некоторые меры предосторожности

Пожалуйста, внимательно прочитайте это руководство. В дополнение к основным инструкциям по установке и управлению, оно дает важную информацию о различных конфигурациях системы RCX-1500, а также общую информацию, которая поможет вам получить оптимальное качество от вашей системы. Пожалуйста, обратитесь к вашему авторизованному дилеру Rotel за ответами на любые возможные вопросы. Кроме того, все сотрудники компании Rotel приветствуют ваши вопросы и комментарии.

Сохраните транспортную картонную коробку RCX-1500 и все вложенные упаковочные материалы для использования в будущем. Пересылка или перевозка RCX-1500 в чем-то другом, кроме оригинального упаковочного материала, может привести к серьезному повреждению вашего прибора.

Заполните и вышлите карту регистрации владельца, сопровождающую RCX-1500. Обязательно сохраните оригинальный торговый чек. Он является лучшим письменным подтверждением даты приобретения, которое понадобится вам в случае, если когда-либо потребуется гарантийное обслуживание.

Размещение

Установите CD-ресивер RCX-1500 на твердой, горизонтальной поверхности вдали от солнечного света, тепла, влаги или вибрации.

Не ставьте другие компоненты или предметы сверху на RCX-1500. Не допускайте попадания любой жидкости внутрь прибора.

Помните о весе и габаритных размерах RCX-1500. При размещении прибора на полке, в шкафу или в стойке, убедитесь, что они могут выдержать полный вес RCX-1500.

Во время нормальной работы, RCX-1500 выделяет тепло. Не закрывайте вентиляционных отверстий. Оставьте минимум 10 см свободного пространства вокруг прибора. При установке в шкафу, убедитесь, что в нем существует необходимая вентиляция.

Обзор – Rotel интернет-радио тюнеры/цифровые шлюзы

Этот продукт не работает без Wi-Fi или проводного адаптера, подключенного к нему. Рекомендуем сначала прочитать эту Инструкцию до конца. Раздел “Часто задаваемые вопросы – FAQs” можно найти на сайте Rotel: www.rotel.com/NA/support/FAQ.htm

Этот продукт Rotel совмещает удобства приема обычного радио в диапазонах FM и DAB с миром компьютеров, где имеется возможность доступа к тысячам радиостанций, вещающих в интернете. В дополнение к этому, новая линейка тюнеров/ цифровых шлюзов Rotel предлагает возможность интерфейса с персональными аудио плеерами (iPod и mp3 плеерами), а также с вашими музыкальными файлами, хранящимися на сетевом сервере

Эти положения далее более подробно описываются в разделе «Быстрый старт» – ‘quick start’ этой Инструкции.

Во-первых, не важно, проводная или Wi-Fi сеть доступна для использования – однако важно, чтобы Wi-Fi или проводной адаптер был вставлен в разъем на задней панели продукта, чтобы все заработало. Используйте кабель-удлинитель, при выборе места для адаптера, если места сзади тюнера не хватает.

Каждый раз при включении продукта он будет находиться в режиме поиска около 15/20 секунд. После завершения поиска будут доступны и другие режимы радио.

Вход USB становится активным с момента включения

DAB и FM радио

Это наиболее привычная часть продукта, и если у вас есть опыт настройки, запоминания и выбора радиостанций в существующих DAB и FM радио диапазонах, вы наверняка знакомы с тем, как работает тюнер и получает эти сервисы. Все это разъясняется в разделе «Быстрый старт» – quick start. Не забудьте выбрать нужный входной разъем для антенны, это описывается в меню настройки. Это не отменяет необходимости в установке правильно спроектированной антенны для улучшения приема в FM и DAB диапазонах.

Интернет радио

Для приема интернет-радио необходимо использование двух дополнительных сервисов – доступа в интернет через компьютерную сеть и если она работает, подключения к одному из интернет-базируемых сервисов, который обеспечивает доступ к интернет-радио станциям. Последнее требование встроено в тюнер; нас прежде всего интересует доступ к вашей сети.

Сетевой доступ

Инсталляция компьютерных сетей выходит за рамки этой Инструкции, поэтому мы предполагаем, что дома у вас уже есть работающая сеть Wi-Fi. Если вы используете проводную сеть, обращайтесь в раздел «Network Config». секции “Обзор установок”. (проводные сети обеспечивают наиболее надежную передачу Ethernet потоков. Имеются также адаптеры Ethernet для электрических розеток от сторонних производителей, если прокладка Ethernet кабеля нецелесообразна.)

После запуска устройство начинает поиск Wi-Fi сетей, и как только поиск завершен, вы получаете на дисплее список сетей для выбора. Вам необходимо выбрать наименование сети, которое соответствует вашей инсталляции. Это должно быть назначено при инсталляции вашей сети и часто заранее определяется роутером, который является центром вашей сети.

Следующее требование – это возможность для вашего тюнера войти (‘log-on’) в сеть, и это обеспечивается вводом беспроводного ключа ‘WEP key’ (или WPA, WPA2 ключа) подходящего для вашей сети. Возможно, вы должны будете использовать этот код при настройке компьютера на вход в вашу сеть и он часто содержится в инструкциях на ваш роутер. Эта установка требуется только вначале, так что тщательно введите алфавитно-цифровые символы, обращая внимание на прописные и строчные буквы, чтобы создать правильный WEP ключ. После завершения, просмотрите его и выберите END или просто нажмите кнопку REPLY для завершения процесса.

Вы можете использовать кнопки Previous и Next на пульте для ввода информации. Не спутайте только букву ‘O’ с цифрой ‘0’.

После успешного входа в сеть, тюнер автоматически «залогинится» на веб-сайт где вы сможете выбрать регион мира, который вас интересует и затем выбирать радиостанции по стране, жанру и названию.

Зарегистрировав радио на сайте www.rotelradio.com вы сможете искать и запоминать интернет-радиостанции, а также настраиваться на другие музыкальные сервисы, если они доступны в вашем регионе.

Веб-сайт Rotel радио – управление вашими станциями

Управление тысячами радиостанций, доступных через интернет, было бы невозможно без их организации и упорядочения в соответствии с вашими конкретными запросами. Rotel обеспечивает легкую возможность упорядочивания с помощью специализированного веб-сайта, на котором вы можете предварительно выбирать станции.

URL адрес этого сайта <http://rotelradio.com>.

Как и на многих других веб-сайтах, вам необходимо зарегистрироваться с именем и паролем, чтобы создать свой аккаунт на этом сайте. Перед этим вам понадобится зарегистрировать продукт на сайте и там вы получите специальный регистрационный ключ Rotel, который необходимо скопировать в регистрационную форму веб-сайта. Этот регистрационный ключ можно будет найти в меню settings>register. Вам нужно быть подключенным к интернет для того, чтобы получить доступ к этому одноразовому ключу.

После регистрации, веб-сайт покажет вам серийный номер вашего радио устройства Rotel. Он отличается от серийного номера вашего компонента Rotel. Серийный номер вашего радио устройства можно найти в меню Rotel в разделе Settings --> Version.

Обратите внимание на то, что для обновления дисплея Rotel с индикацией вашего выбора, вам нужно выключить и опять включить устройство, а затем вновь выбрать ‘internet radio’. Ваш список ‘My Stuff’ будет обновлен автоматически.

Воспроизведение с iPods, mp3 плееров и flash drives

Большинство плееров iPod и mp3 плееров можно подсоединить к разъему USB на передней панели для воспроизведения хранящихся в них музыкальных файлов. Содержимое дисплея обновится, чтобы показать структуру файлов, и затем перечислятся файлы, которые могут быть проиграны. Файлы, скопированные на стандартный флеш-накопитель, будут показаны точно так же.

Воспроизведение с сетевых серверов

Воспроизведение музыки с компьютеров, сконфигурированных как музыкальные серверы, дает еще одну возможность связать воспроизведение устройством Rotel и, таким образом, использовать цепи декодирования аудиофильского класса, специально сконструированные для этих продуктов.

Как и в случае с интернет-радио, предварительное условие – это работающая сеть, плюс музыкальный сервер, подсоединенный к ней. Пожалуйста, следуйте инструкциям, приведенным в разделе 'Media Player Quick Start' – «Быстрый запуск медиа-плеера» далее в этом руководстве.

Управление питанием

Вход питания переменного тока **J**

Ваш RCX-1500 сконфигурирован на заводе для правильного напряжения сети переменного тока в той стране, где вы его приобрели (США: 120 В/60 Гц, Европейский союз: 230 В/50 Гц). Конфигурация сети переменного тока указана на наклейке, на задней панели вашего прибора.

Прибор RCX-1500 поставляется с надлежащим шнуром питания переменного тока. Используйте только этот шнур или точный эквивалент. Не переделывайте поставляемый шнур. Не используйте удлинитель питания.

Убедитесь, что переключатель питания на передней панели RCX-1500 находится в положении «выключено». После этого вставьте один конец шнура в разъем питания переменного тока на задней панели прибора. Вставьте другой конец сетевого шнура в соответствующую розетку переменного тока.

Если вы собираетесь уехать из дома на длительное время, разумной предосторожностью будет отсоединить ваш CD-ресивер от сети.

Выключатель питания и подсветка индикатора **1** **2**

Выключатель питания Standby расположен слева на передней панели. Загорится индикатор вокруг выключателя, указывая, что прибор включен в сеть. Это означает, что CD-ресивер находится в режиме ожидания Standby.

Чтобы включить прибор, нажмите на переключатель один раз. Дисплей на передней панели загорится, показывая что ресивер вышел из режима ожидания и готов к работе.

Обзор соединений

Перед тем, как перейти к другим разделам руководства, пожалуйста, убедитесь, что все кабельные соединения выполнены должным образом. Обратитесь к рисунку 2.

Подключение USB **A**

Гнездо на передней панели под переключателем Standby является портом USB. Через этот вход посредством RCX-1500 можно получить доступ к устройствам для хранения музыки. Устройства для хранения музыки, такие как проигрыватели MP3, iPod, USB карты памяти (memory sticks) или другие разновидности запоминающих устройств с интерфейсом USB могут быть подключены к CD-ресиверу RCX-1500 через фронтальный разъем USB. CD-ресивер RCX-1500 будет автоматически искать музыкальные файлы на подключенном запоминающем устройстве.

ПРИМЕЧАНИЕ: Для доступа к музыкальным файлам RCX-1500 использует стандарт USB 2.0. Прибор может воспроизводить музыкальные файлы, сохраненные на запоминающих устройствах, которые совместимы со стандартом USB 2.0. Однако он не будет работать с устройствами, которым необходимы дополнительные драйверы (управляющие программы).

Гнездо для наушников Phones **B**

К гнезду на передней панели под USB разъемом подсоединяются стандартные стереонаушники со штекером 3.5 мм для персонального прослушивания. Подсоединение наушников автоматически отключает звук в колонках.

DAB/FM Радиовещание **C**

Пожалуйста, используйте комнатную антенну для подсоединения к разъемам DAB и FM на задней панели. Для наилучшего приема сигналов FM станций, убедитесь, что есть достаточно места для полного раскрытия T-образной комнатной антенны. Монтажные петли на обоих концах «Т» позволяют прикрепить антенну к стене, если необходимо. Поэкспериментируйте с различными положениями для максимизации качества принимаемого сигнала.

ПРИМЕЧАНИЕ: Вы должны предварительно вставить Wi-Fi приемник (или проводной адаптер) в порт ETHERNET на задней панели. CD-ресивер сначала начинает поиск всех доступных сетей, прежде чем разрешить доступ к DAB и FM функциям. Если сети недоступны, ресивер выдаст сообщение "Network Error". FM и DAB функции будут нормально работать только после предварительного поиска сетей.

Аналоговый вход AUX 2 **D**

CD-ресивер RCX-1500 может принимать аналоговый музыкальный сигнал от других источников, таких например как CD-плеер. Подсоедините выходы LEFT и RIGHT источника к разъемам LEFT и RIGHT входа AUX 2.

Выход PRE OUT **E**

RCX-1500 может выдавать аналоговый сигнал на другой усилитель через разъемы, помеченные как PRE OUT. Используйте это соединение, если хотите подключить еще один усилитель мощности для своих AC.

Подключение к компьютерной сети **Ⓕ**

Подсоедините поставляемый компанией Rotel Wi-Fi-приемник к порту USB на задней панели RCX-1500, маркированному ETHERNET. CD-ресивер RCX-1500 был сконфигурирован для работы с поставляемым преобразователем Wi-Fi в USB. Дополнительного программного обеспечения или настройки не требуется. Теперь RCX-1500 готов для подключения к вашей беспроводной локальной сети. Подробную настройку см. в разделе «Интернет-радио».

Примечание: Не все преобразователи Wi-Fi USB будут работать с RCX-1500. Пожалуйста, используйте преобразователь, поставляемый компанией Rotel.

Цифровой вход AUX 1 **Ⓒ**

CD-ресивер RCX-1500 может принимать цифровой музыкальный сигнал от других источников, таких например как CD-плеер с цифровым выходом. В области AUX 1 Digital Input на задней панели расположены два разъема, маркированные как коаксиальный и оптический. Подсоедините коаксиальный или оптический выход вашего источника к коаксиальному или оптическому входу вашего RCX-1500.

Вход/выход для подключения компьютера – Computer I/O **Ⓗ**

CD-ресивером RCX-1500 можно управлять от компьютера при помощи программного обеспечения для управления аудио системами, разработанного другими фирмами. Это управление осуществляется путем передачи управляющих кодов от компьютера через проводной последовательный интерфейс RS-232. Кроме того, ПО RCX-1500 может быть обновлено при помощи специального программного обеспечения от Rotel.

За дополнительной информацией о соединениях, разводке, программном обеспечении и управляющих кодах для управления от компьютера или обновления программного обеспечения обращайтесь к вашему авторизованному дилеру Rotel.

Подсоединение акустических систем **Ⓘ**

Выбор колонок

Мы рекомендуем использовать с RCX-1500 комплект АС с номинальным импедансом не менее 4 Ом.

Выбор акустического кабеля

Используйте изолированный двухпроводной скрученный кабель для присоединения усилителя к акустическим системам. Размер и качество провода имеют заметное на слух влияние на параметры системы. Стандартный акустический кабель будет работать, но может привести к снижению громкости или ослаблению низких частот, особенно на больших расстояниях. В общем случае, более толстый кабель улучшает звучание. Для наилучших параметров, вы можете применить специальные акустические кабели высокого качества. Ваш авторизованный дилер ROTEL может помочь вам в выборе соответствующих кабелей для вашей системы.

Полярность и фазировка

Полярность или положительная/отрицательная ориентация соединений для каждого громкоговорителя должны быть согласованы, чтобы все акустические системы были в фазе. Если полярность одного соединения по ошибке сделана обратной, звучание низких частот будет очень слабым, а стереокартина деградирует. Все акустические кабели промаркированы, чтобы вы могли отличить два проводника. Это может быть полоса или рифление на изоляции одного проводника. Кабель может иметь прозрачную изоляцию с проводниками разного цвета (медный и серебряный). Это могут быть и метки полярности, напечатанные на изоляции. Определите положительный и отрицательный проводники и согласуйте с каждым разъемом громкоговорителя и усилителя.

Подсоединение акустических кабелей

ПРИМЕЧАНИЕ: Ниже описывается подсоединение колонок как к винтовым клеммам, так и разъемам типа «бананы». НЕ ИСПОЛЬЗУЙТЕ одновременно оба способа, например, чтобы подключить несколько пар колонок.

CD-ресивер RCX-1500 имеет по два комплекта винтовых клемм с цветовой маркировкой для каждого канала усиления. Эти разъемы принимают зачищенный провод, наконечники типа «лопатка» или «банан» (за исключением европейских стран, где применение «бананов» запрещено).

Проложите провода от RCX-1500 к колонкам. Оставьте для себя достаточный запас, чтобы иметь возможность перемещения компонентов с целью доступа к разъемам громкоговорителей.

ПРИМЕЧАНИЕ: Пометьте разъемы LEFT и RIGHT на акустических системах и убедитесь, что вы их правильно подсоединили к выходам LEFT и RIGHT.

Если вы применяете разъемы – «бананы», присоедините их к проводам и затем вставьте в разъемы для громкоговорителей SPEAKER CONNECTORS. Зажимные втулки разъемов АС должны быть завинчены на всю длину (по часовой стрелке).

Если вы используете «лопатки», смонтируйте их на провода. Если вы присоединяете зачищенные кабели непосредственно к разъемам громкоговорителей, отделите проводники и снимите изоляцию с конца каждого провода. Будьте внимательны, чтобы не повредить токопроводящие жилы. Отвинтите (против часовой стрелки) зажимную втулку разъема громкоговорителя. Расположите наконечник вокруг оси втулки, или просуньте оголенный провод в отверстие в оси. Заверните втулку по часовой стрелке, чтобы надежно зафиксировать наконечник или провод.

Примечание: Убедитесь, что отдельные «разлохмаченные» жилы провода не касаются соседних проводов или разъемов.

Быстрый запуск Интернет-радио

Что вам потребуется перед запуском

Перед тем, как вы воспользуетесь вашим Интернет-радио, вам понадобится следующее:

- Широкополосное подключение к Интернет.
- Точка доступа в интернет через беспроводную локальную сеть LAN. (возможно также проводное соединение с сетью LAN с помощью поставляемого Rotel адаптера USB Ethernet)

С помощью беспроводного LAN соединения, интернет-радио должно работать на расстоянии до 100 метров от беспроводной точки доступа, в зависимости от характеристик роутера/Wi-Fi шлюза, размещенного в оптимальном месте для вашего помещения. Пользователь может проверить силу WiFi сигнала – WiFi Strength в меню установок. (Network-->Settings-->WiFi Strength).

Убедитесь, что ваша локальная сеть подключена должным образом и способна выходить в Интернет. Чтобы RCX-1500 имел доступ к Интернет-радиостанциям, требуется подключение к Интернет.

Первое подключение к сети

Вставьте USB Wi-Fi адаптер в разъем USB port  и нажмите на кнопку STANDBY для того, чтобы включить устройство. Дисплей на передней панели загорится и покажет:



Через несколько секунд он начнет сканирование и поиск сетей.

Если он не сможет найти сеть, отобразится сообщение:

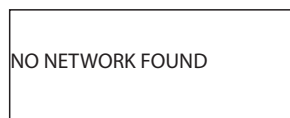

Когда Интернет-радиопримемник находит сеть, дисплей отображает на экране идентификатор ESSID для точки доступа – это название, которое назначено точке доступа администратором локальной сети – например:

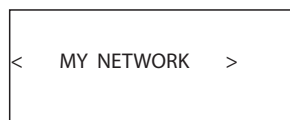

Возможно и в некоторых местах весьма вероятно, что ваше устройство найдет более одной беспроводной точки доступа, и в таком случае вы сможете выбрать то что вам нужно. Нажимайте на кнопки PREV, NEXT, чтобы посмотреть ESSID для каждой точки доступа, которую нашло ваше радио.

Если на экране появится сообщение “Enter WEP key” или “Enter WPA key”, значит сеть работает с использованием одной из систем шифрования, Wired Equivalent Privacy (WEP) или Wi-Fi Protected Access (WPA). Пожалуйста, получите код доступа от сотрудника, который отвечает за эту беспроводную сеть, или же загляните в Иструкцию на ваш роутер, где может быть информация. Введите код в устройство для доступа к беспроводной сети LAN.

ПРИМЕЧАНИЕ: Если вы хотите использовать статический IP адрес, или если устройство не выдает автоматически IP адрес, тогда обращайтесь в раздел ‘Network config’ главы “Settings” в конце руководства.

Выбор радиостанции

Когда сеть найдена и сетевые подключения выполнены, отобразится меню верхнего уровня, пожалуйста, выберите “Internet Radio”, дисплей отобразит следующее:

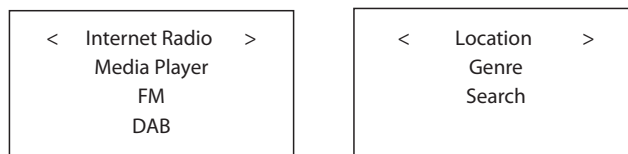

Теперь вы можете выбирать Интернет-радиостанции для прослушивания при помощи одного из способов, приведенных ниже.

<LOCATION> (расположение) позволяет вам выбирать радиостанции, вещающие в определенной области или странах:

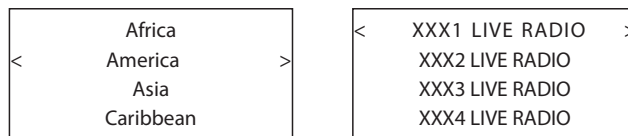

1. Нажимайте на кнопки PREV, NEXT до тех пор, пока дисплей не покажет регион и страну, которая вам нужна, затем нажмите на кнопку SELECT.
2. Нажимайте на кнопки PREV, NEXT до тех пор, пока дисплей не высветит желаемую станцию. Нажмите на кнопку SELECT для выбора.
3. Подождите пока радио устройство не свяжется с этой станцией.

<GENRE> (жанр) позволяет вам выбирать радиостанции в соответствии с их содержанием, например, Классика, Рок, Спорт, Новости и т.п.

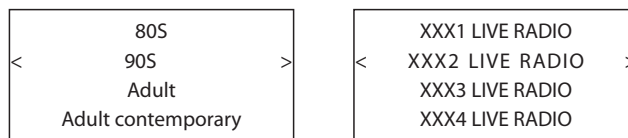

1. Нажимайте на кнопки PREV, NEXT до тех пор, пока дисплей не высветит желаемый тип контента, затем нажмите на кнопку SELECT для выбора.
2. Нажимайте на кнопки PREV, NEXT до тех пор, пока дисплей не высветит желаемую станцию, затем нажмите на кнопку SELECT для выбора.
3. Подождите, пока приемник не соединится с этой станцией.

<SEARCH> (поиск) позволяет вам искать определенный тип радиостанции при помощи короткого ключевого слова.

Station Name
END <> A BCDEFGHIJKLNO
ART

xxx ART xx Radio1
x ARTxx xx Radio2
ARTxxxx xx Radio3

1. Нажимайте на кнопки PREV, NEXT до тех пор пока на дисплее не покажется нужный для ввода символ, затем нажмите кнопку SELECT для выбора.

2. Повторите шаг 1 столько раз, сколько нужно для ввода всего ключевого слова. Затем выберите "END" или нажмите на кнопку REPLY для подтверждения ввода ключевого слова.

3. На дисплее будут показаны станции, отвечающие этому ключевому слову.

4. Нажимайте на кнопки PREV, NEXT для того, чтобы выделить желаемую станцию, затем нажмите на кнопку SELECT для выбора и соединитесь с этой станцией.

ПРИМЕЧАНИЕ: Интернет-радио станции и другие музыкальные сервисы можно легко настроить на сайте www.rotelradio.com

Воспроизведение Интернет-радиостанции

После подсоединения к радиостанции, дисплей покажет название радиостанции, тип аудио файла и скорость потока данных.

BBC RADIO
BUFFERING xx%

BBC RADIO
xxx kbPs WMA
XX:XX

Сохранение радиостанции в ячейке предварительной настройки – пресете (только с пульта)

При воспроизведении радиостанции, удерживайте кнопку запоминания MEM на пульте, затем нажмите номер предназначенной ячейки на цифровой клавиатуре, дисплей отобразит:

BBC RADIO
xxx kbit WMA
M Preset #

Assign to Preset
#

Запоминайте текущую радиостанцию под номером пресета, и вы сможете хранить до 30 пресетов на радиостанции для FM/DAB/Интернет-радио.

Воспроизведение предварительно настроенной радиостанции

Когда воспроизводится радиостанция, вы можете переключить на другие предварительно настроенные радиостанции, как показано ниже:

1. С пульта нажмите цифровую кнопку с номером ячейки для желаемой радиостанции. Например, нажмите кнопку «0», а затем «3» для выбора пресета номер 3, или же нажмите кнопку «1», а затем «3» для выбора пресета номер 13.

2. Нажмите на кнопку QUEUE  для вызова номера пресета и соответствующей станции. Нажимайте на кнопки PREV, NEXT для выбора станции. На дисплее появится:

01 preset radio 1
02 preset radio 2
> 03 preset radio 3
04 preset radio 4

Нажмите кнопку QUEUE еще раз для выхода из меню очереди и возврата в состояние воспроизведения.

ПРИМЕЧАНИЕ: Вы можете просматривать запомненные радиостанции с помощью функции Queue. Это поможет вам избежать случайного стирания пресетов.

Быстрый запуск проигрывателя медиа-файлов

Media Player позволяет воспроизводить аудио файлы (AAC, AIFF, AU, FLAC (с 16-бит качеством CD), MP3, WAV и WMA (кроме файлов со сжатием без потерь) и плей-листы (M3U) созданные Media Player вашего компьютера, таким как Window Media Player 11. Он проверен на работу с Windows 2000, Windows XP и Windows Vista.

ПРИМЕЧАНИЕ: на вашем компьютере возможно будет необходимо разрешить расшаривание файлов, но не все Media плееры позволяют это делать. Обратитесь к руководству на ваш компьютер за информацией.

Серверы UPnP

Настройка сервера UPnP в персональном компьютере

1. Используйте Windows Media Player 11 (или 12, если вы используете Windows 7) для настройки ПК как UPnP сервера, кликните надпись 'Library' в окне Windows Media Player 11 и выберите 'Media Sharing' для открытия окна 'Media Sharing' и установки опций.

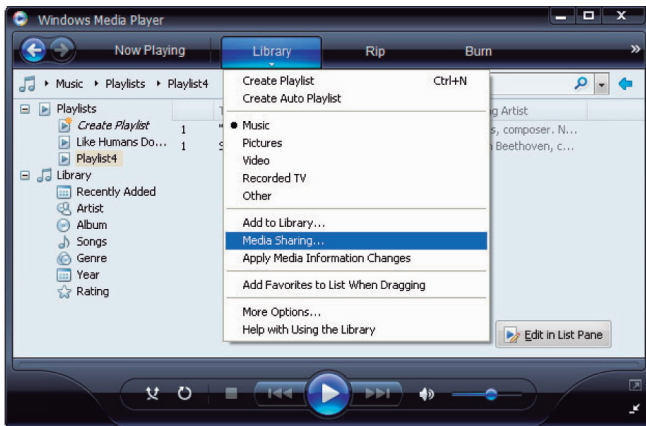

2. Ваш персональный компьютер PC подскажет вам, что какое-то устройство пытается соединиться с вашим UPnP сервером. Пожалуйста, кликните кнопку Allow.

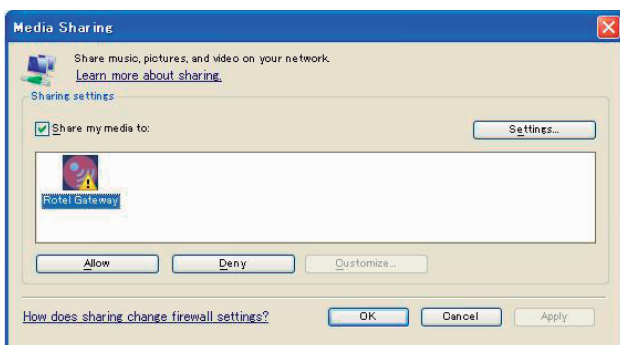

ПРИМЕЧАНИЕ: На момент написания этого руководства, Windows Media Player 11 не поддерживал декодирование AAC используемое Apple по умолчанию для iTunes. Мы рекомендуем сменить установки импорта по умолчанию на WAV, AIFF, или MP3 форматы для максимальной совместимости со всеми устройствами. Вы можете настроить Windows Media Player на зеркальное копирование ваших папок iTunes. (В Windows Media Player, см. Tools>Options>Library tab>Monitor Folders) Windows Media Player 12 (для Windows 7) поддерживает AAC.

3. Зайдите в меню 'Media Player', и выберите подменю 'UPnP Серверы' используя кнопки PREV, NEXT и нажав SELECT. Устройство будет искать доступные UPnP серверы. Оно выдаст на дисплей '[Empty]' если ни один серверы не найден.

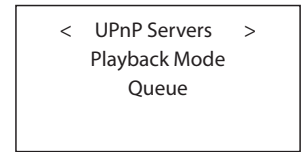
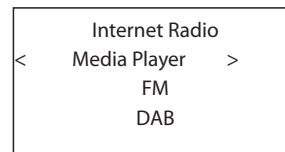

Воспроизведение медиа-файлов при помощи сервера UPnP

1. После успешного сканирования, все доступные UPnP серверы будут показаны на дисплее. Выберите ваш UPnP сервер с помощью кнопок PREV, NEXT, затем нажмите кнопку SELECT.

2. RCX-1500 представит список всех опций или доступных каталогов. Они различаются в зависимости от настройки вашего музыкального сервера, и версии ПО, которое вы используете. Обычно он показывает следующие меню



Вы можете искать песни, пролистывая список All Music, или же находить конкретного исполнителя – Artists с использованием All Artists, или же находить конкретный альбом с помощью Albums. В каждом случае вы можете углубиться до уровня песен. Или же вы можете использовать функцию [Search].

Войдите в функцию [Search] и появится следующее меню



Затем войдите в подменю Artists, Album или Music. Вы можете также ввести букву или несколько букв, с которых начинается название Artist/Album/Music. Наприме, введите "М" в Artists, затем нажмите кнопку REPLY для начала поиска. Все исполнители, имена которых начинаются на букву "М" возникнут на экране.

3. Как только желаемый трек найден, нажмите на кнопку SELECT для выбора. Выбранный трек будет подсвечен в меню, как только устройство попытается соединиться с музыкальным сервером. Перед тем как воспроизведение начнется, будет выведено название трека, тип файла и битрейт. Когда воспроизведение начнется, будет выведено истекшее время, вместо типа файла.

```

"Track Title"
317kbps WMA

07:49
  
```

```

"Track Title"
01:12 317kbps

07:49
  
```

ПРИМЕЧАНИЕ: С использованием функции QUEUE: краткое нажатие на кнопку SELECT для любой песни или альбома запустит ее воспроизведение. Вы можете также создать заказной список песен QUEUE, удержав кнопку SELECT на время более 5 секунд. Выбранный трек(и) будет добавлен к списку QUEUE и будет воспроизведен в указанном порядке. Нажмите на кнопку QUEUE для вызова всех треков, ожидающих воспроизведения. 5-секундное нажатие на кнопку STOP удалит данную песню из списка QUEUE.

Очистка списка Queue

Вы можете очистить список QUEUE, нажав на кнопку QUEUE и выбрав [Clear Queue] или зайдя в меню QUEUE из подменю Media Player.

```

UPnP Server
Playback Mode
< Queue >
  
```

```

< [Clear Queue] >
  
```

Вы можете также удалять индивидуальные треки из списка QUEUE, выбирая трек и нажимая кнопку STOP на 5 секунд.

Режим воспроизведения

```

UPnP Server
< Playback Mode >
Queue
  
```

```

< Repeat *> Shuffle
  
```

Используйте кнопки NEXT, PREV, для выбора 'Media Player' --> 'Playback Mode', там есть 2 подменю, "Repeat" и "Shuffle". Выберите либо Repeat, Shuffle или оба. Метка покажет выбранный вариант.

REPEAT: Дорожки воспроизводятся одна за другой и будут начинаться снова с первой дорожки, когда заканчивается последняя дорожка.

SHUFFLE: Воспроизведение треков в случайном порядке.

ПРИМЕЧАНИЕ: если включены и REPEAT и SHUFFLE, устройство сначала воспроизведет треки в случайном порядке, после воспроизведения всех треков по одному разу, оно продолжит воспроизводить список в новом случайном порядке, пока не будет нажата кнопка STOP.

ПРИМЕЧАНИЕ: использованием функции shuffle для больших музыкальных библиотек может оказаться невозможным или займет слишком много времени. Мы рекомендуем создавать короткие плей-листы для Windows Media Player и затем перемешивать их режимом shuffle.

Быстрый запуск соединения с плеерами iPod/USB

```
<< iPod/USB >>
001/009
00:01:41
123.MP3
```

```
> 01_Folder
music-files-002. wav
music-files-003. mp3
music-files-004. aac
```

Подключение запоминающего устройства USB

1. Вставьте ваше запоминающее устройство USB, содержащее музыкальные файлы, непосредственно либо через переходник USB в интерфейс USB на передней панели.

2. Нажмите кнопку USB на передней панели для входа в режим iPod/USB. CD-ресивер RCX-1500 будет автоматически искать музыкальные файлы в корневой папке. Как только папка найдена, он автоматически запустит воспроизведение. Дисплей отображает информацию о песне, такую как название, время, дорожки:

3. Если ваши музыкальные файлы находятся в подкаталогах, нажимайте кнопки PREV, NEXT, чтобы вывести на дисплей все каталоги. Нажмите кнопку SELECT, чтобы войти в желаемый каталог. Затем ищите желаемые музыкальные файлы, с помощью кнопок PREV, NEXT.

4. Нажмите кнопку BACK для возвращения в предыдущее меню и выбора другой папки.

Подсоединение iPod/iPhone

1. Apple iPod/iPhone может быть подсоединен через USB кабель iPod к разъему USB на передней панели.

2. iPod/iPhone посылает цифровые музыкальные сигналы на устройство. Всеми операциями можно командовать с iPod/iPhone. С устройства Rotel можно подавать только простые команды, перечисленные ниже.

3. Экран iPod/iPhone остается активным во время подсоединения к устройству. Если в течение длительного времени никаких действий с iPod/iPhone не производится, на экране появляется надпись "charging".

Кнопки управления воспроизведением

1. Используйте кнопку ► для запуска воспроизведения.

2. Используйте кнопку STOP ■ для остановки воспроизведения.

3. Используйте кнопки PAUSE II, для паузы текущего воспроизведения трека или для повторного запуска трека из паузы или из остановки.

4. Используйте кнопки BACK TRACK ◀◀ для запуска воспроизведения предыдущего трека в очереди. Нажмите и удержите кнопку BACKTRACK (на передней панели) или кнопку SEARCH ◀ на пульте для быстрой перемотки назад текущего трека.

5. Используйте кнопки FORWARD TRACK ▶▶ для запуска воспроизведения следующего трека в очереди. Нажмите и удержите кнопку FORWARD TRACK (на передней панели) или кнопку SEARCH ▶▶ на пульте для быстрой перемотки вперед текущего трека.

6. Нажмите и удержите кнопку STOP ■ в течение 5 секунд, чтобы безопасно извлечь USB устройство из вашего компонента.

ПРИМЕЧАНИЕ: Устройство Rotel может работать с iPhone 3GS, iPhone 3G, iPod Classic, iPod touch 2G, iPod Nano 2G, iPod Nano 3G, iPod Nano 4G, и iPod Nano 5G.

Быстрый запуск FM радио

Перед прослушиванием радиостанций FM ©, убедитесь, что антенна FM подсоединена должным образом, и был выбран правильный формат FM. Войдите в меню Settings (настройки) и выберите регион для тюнера FM.

Воспроизведение FM радиостанции

1. Выберите кнопку FM с передней панели, либо продолжайте нажимать кнопку BACK для возврата в меню верхнего уровня. Поверните и нажмите ручку для выбора меню FM. Дисплей отобразит следующее:

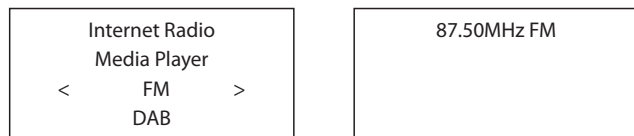

2. Используйте кнопки сканирования на устройстве ◀◀ и ▶▶ на пульте для авто поиска FM станций.

3. Используйте кнопки поиска треков на устройстве ▶▶ и ◀◀ на пульте для ручного поиска FM станций.

Сохранение радиостанции в ячейке предварительной настройки (только с пульта)

Пока воспроизводится радиостанция, удерживайте нажатой кнопку памяти MEM, затем нажмите номер ячейки, назначенный с цифровой клавиатуры. Дисплей покажет следующее:

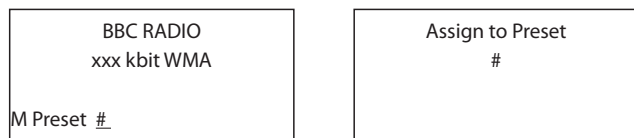

Запоминайте FM радиостанции под номерами пресетов. В памяти можно сохранить до 30 предустановок на FM радиостанции.

Воспроизведение предварительно настроенной радиостанции (пресетов)

Когда радиостанция воспроизводится, вы можете перейти к другой станции с номером пресета одним из следующих способов.

1. На пульте наберите номер пресета желаемой станции.
2. Нажмите на кнопку QUEUE для вызова номера пресета и соответствующей станции, выберите желаемую станцию с помощью кнопок навигации [↔]. На дисплее появится

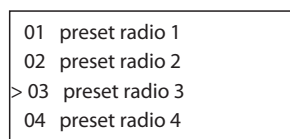

Нажмите на кнопку QUEUE еще раз для выхода из меню списка и возврата к режиму воспроизведения.

Быстрый запуск DAB радио

Убедитесь, что в вашей области можно принимать вещательный сигнал DAB (цифровое радиовещание). Перед тем, как использовать эту функцию, пожалуйста, перейдите в раздел Settings Quickstart для настройки DAB, чтобы выбрать ваш DAB REGION и отсканировать доступные DAB радиостанции.

После настройки, нажмите кнопку DAB на передней панели, либо выберите меню DAB в меню верхнего уровня для входа в данную функцию.

Каналы DAB организованы в группы (ансамбли), которые также известны как мультиплексы. Каждый мультиплекс обеспечивает ряд станций, и каждая служба содержит первичную службу, которая может содержать вторичные службы. Технология DAB позволяет радиовещательным компаниям передавать дополнительную информацию вместе с звуковым сигналом, которая может включать другие аудио каналы, текст и в будущем даже изображения и компьютерные данные.

Воспроизведение DAB радиостанции

1. Выберите кнопку DAB с передней панели. Либо продолжайте нажимать кнопку BACK для возврата в меню верхнего уровня, поверните и нажмите ручку для выбора меню DAB. Дисплей отобразит следующее:

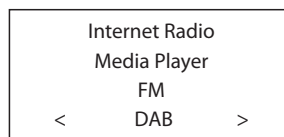

CD-ресивер будет сканировать доступные радиостанции DAB. Выберите желаемую радиостанцию.

Сохранение радиостанции DAB в ячейке предварительной настройки (только с пульта)

Когда идет прием DAB радиостанции, нажмите и удержите кнопку MEM, затем нажмите цифровые кнопки с номером [□] желаемого пресета. Эта DAB радиостанция будет запомнена под данным номером. Можно сохранить до 30 пресетов DAB радиостанций.

Воспроизведение DAB радиостанции из памяти – пресета

Когда воспроизводится DAB радиостанция, вы можете переключиться на другой пресет одним из двух способов.

1. На пульте наберите номер пресета желаемой радиостанции.
2. Нажмите кнопку QUEUE] для вызова номеров ячеек и соответствующих радиостанций, и выделите желаемую радиостанцию, используя кнопки навигации. Нажмите кнопку QUEUE еще раз для выхода из меню очереди и возврата в состояние воспроизведения.

Пресеты Радиостанций

FM, DAB и Интернет-радио имеют по 30 ячеек памяти для пресетов станций, что в сумме составляет 90 станций, которые можно хранить в устройстве.

ПРИМЕЧАНИЕ: для облегчения сортировки, только те станции, которые хранятся в пресетах, будут видны. У каждой станции будет метка F для FM, D для DAB и I для Интернет-радио пресетов.

ОБЗОР УСТАНОВОК

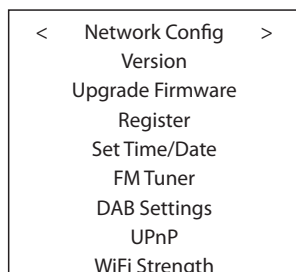
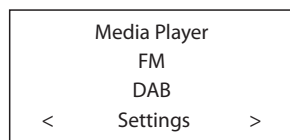

Нажмите и удержите кнопку BACK для возврата к меню верхнего уровня, и выберите меню установок Settings. В нем 9 подменю. Нажмите на кнопки PREV, NEXT для открытия скрытых меню.

Подменю Network Config

1. Сканирование в поисках сетей (только для беспроводного соединения)

Используйте кнопки PREV, NEXT для выбора этого меню. После входа в это меню, на дисплее появится сообщение "Scanning", и это займет несколько секунд. Как только сеть будет найдена, дисплей покажет идентификатор сети – ID. Нажмите кнопку Select для подтверждения.

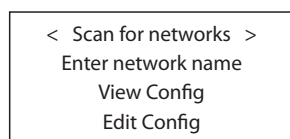

2. Введите название сети (только для беспроводного соединения)

Если устройство не может найти ни одной сети, сетевой номер ESSID можно ввести вручную.

Используйте кнопки PREV, NEXT для выбора букв имени устройства, затем выберите "END" чтобы подтвердить имя или же нажмите REPLY на пульте или передней панели.

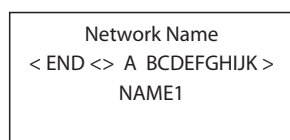

3. Просмотр конфигурации (View Config)

Отображает текущие параметры конфигурации сети. Используйте кнопки навигации для просмотра следующей/предыдущей страницы "Mode" -->"SSID"-->"MAC Address"-->"IP Address"-->"Netmask"-->"Gateway"-->"DNS Servers". Отобразите, как показано ниже:

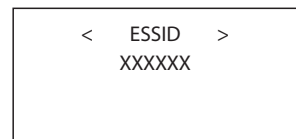
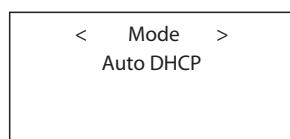

4. Edit Config

Это меню можно использовать для редактирования существующей конфигурации сети. Это меню полезно также при вводе статического IP адреса. Выберите эту функцию с помощью кнопок навигации и введите статический IP адрес, MAC адрес, и DNS выбранной сети.

Для того, чтобы ввести значение, нажмите кнопку SELECT затем нажимайте на кнопки PREV, NEXT. Нажмите на кнопку SELECT еще раз для того, чтобы ввести значение и переходите в следующее поле. Продолжайте, пока не введете всю информацию.

5. Подменю Signal Warning (только для беспроводного подключения)

Выберите YES или NO для включения или отключения предупреждения о низком уровне сигнала Wi-Fi.

Подменю Version

Это меню отображает информацию о программном и аппаратном обеспечении прибора.

Апгрейд прошивки ПО

Используйте этот вариант для скачивания нового ПО для интернет-радио с портала Reciva в интернет. Если доступна новая прошивка ПО, появится приглашение скачать ее.

ПРИМЕЧАНИЕ: на этом этапе вы можете нажать на кнопку BACK для отмены обновления ПО. Апгрейд может занять несколько минут, не выключайте питание устройства и не переводите его в режим standby пока операция на завершится, в противном случае можно навсегда повредить устройство. Процедура апгрейда может занять от 15 до 60 минут, в зависимости от скорости вашего интернет соединения.

Регистрация

На дисплее будет выведен ключ, который можно использовать для регистрации устройство на сайте Rotel Радио. Портал для пользователей Customer portal: www.rotelradio.com

Set Time/Date (Установка времени/даты)

Установите ваше местное время и дату. Нажмите на кнопку SELECT для начала ввода значения, затем нажимайте на кнопки PREV, NEXT для изменения величины. Нажмите еще раз для подтверждения введенного значения и переходите к следующему полю.

Подменю FM Tuner

Выберите регион для тюнера FM при помощи этой функции.

Меню настройки DAB – DAB Setting

Меню настройки DAB содержит три подменю: Scan (сканировать), Clear List (очистить список), DAB Region (регион). Выберите желаемое подменю, используя кнопки PREV, NEXT, SELECT.

Функция "Scan" будет сканировать все доступные службы DAB, она отобразит список названий служб при успешном сканировании, либо сообщит "no services found" (службы не найдены), если вещание DAB не доступно.

"Clear List" очистит список доступных служб, найденный при помощи функции "Scan".

"DAB Region" отобразит регионы, которые обеспечивают службу DAB, вы можете выбрать желаемый регион, при помощи кнопок навигации.

UPnP

Используйте эту настройку, если вы хотите изменить имя UPnP устройства. Это имя, которое ваш музыкальный сервер получит в режиме Media Player. Имя по умолчанию – ROTEL GATEWAY.

Используйте кнопки навигации для выбора букв названия устройства, затем выберите "END" или нажмите кнопку REPLY для подтверждения введенного имени.

DEVICE NAME < END > A BCDEFGHIJ > DEVICE
--

Подменю WiFi Strength

Показывает силу сигнала WiFi в процентах.

Конфигурирование "My Stuff"

Зарегистрируйте аккаунт на веб-сайте Rotel Радио

Персонализированное меню "My Stuff" может быть настроено из меню верхнего уровня.

Откройте веб-сайт, www.rotelradio.com, в вашем интернет браузере. Введите регистрационный ключ, его можно найти в меню 'Settings > Register'. Введите этот регистрационный ключ на веб-сайт и следуйте инструкциям по заданию имени пользователя и пароля. Запомните или запишите имя пользователя и пароль, они вам понадобятся в будущем для доступа к сайту.

После регистрации в вашей учетной записи, вы сможете редактировать ваши данные для 'My Stations', 'My Streams', 'My Podcast' и 'My Radios'.

Следуйте инструкциям на Интернет-странице для персонализации вашего меню RCX-1500.

ПРИМЕЧАНИЕ: Сайт www.rotelradio.com лучше всего работает с последними версиями браузеров, такими как Internet Explorer 8 и Safari 5.0. Если у вас проблемы с просмотром иконок на веб-сайте, обновите ваш браузер до последней версии. Обычно ее можно скачать бесплатно.

Конфигурирование «My Stations»

Имеется огромный выбор станций, которые доступны в базе данных веб-сайта. Следуйте инструкциям на веб-сайте при поиске радиостанций. Когда результаты поиска будут выведены, появится ссылка на 'Add to my stations' (добавить станции), кликните на нее и выбранная станция будет добавлена к списку My Stations. На дисплее появится новое меню верхнего уровня 'My Stuff', с подменю 'My Stations'.

После первоначальной регистрации, вы можете добавить новую станцию в список 'My stations', будучи соединенным с радиостанцией и нажав на кнопку REPLY. Дисплей переспросит вас, хотите ли вы добавить эту станцию в список 'My stations', нажмите на кнопку SELECT для подтверждения.

ПРИМЕЧАНИЕ: Вы можете дополнительно упорядочить ваши станции в FOLDERS (например, JAZZ, ROCK, OPERA и т.д.) Все эти папки FOLDERS будут выведены на дисплей вашего устройства Rotel.

Конфигурирование «My Streams»

Пока вы зарегистрированы в учетной записи вашей Интернет-страницы, вы можете добавлять ваши потоки Интернет-радиостанций в раздел 'My Streams', который будет перечислен под разделом 'My Account'.

Кликните на 'My Streams', появится приглашение ввести имя станции и URL ее медиа потока. URL медиа потока должен быть ссылкой на реальный аудио поток с веб-сайта.

ПРИМЕЧАНИЕ: Меню 'My Stuff' и My Stations под 'My Stations', 'My Streams' появится после того как устройство обновит список станций. Выключите питание – OFF, а затем включите его опять – ON и введите 'Internet Radio' в меню верхнего уровня для того, чтобы обновить список станций в устройстве.

Кнопки управления CD приводом

Эти кнопки обеспечивают основные функции управления механизмом дискового транспорта. За исключением особо отмеченных случаев, все функции доступны и с передней панели RCX- 1500, и с ИК-пульта.

Кнопка PLAY

После загрузки диска кнопкой PLAY ► запускается его воспроизведение. В процессе воспроизведения дисплей отображает номер текущей дорожки и время, прошедшее с начала ее воспроизведения а также надпись PLAY. Обычно воспроизведение начинается с первой дорожки. Однако, если до нажатия кнопки PLAY Вы выбрали другую дорожку кнопками TRACK или DIRECT ACCESS, воспроизведение начнется с нее.

Кнопка STOP

Нажмите на кнопку STOP ■ один раз для остановки воспроизведения. Нажимайте на кнопку PLAY ► для возобновления воспроизведения, если оно было остановлено. Если быстро нажать на кнопку STOP ■ дважды, воспроизведение диска останавливается, на дисплей выводится STOP и введенная программа воспроизведения стирается из памяти (см. ниже). Если нажать на кнопку PLAY ► после нажатия дважды на STOP ■, воспроизведение диска начнется с первого трека.

Кнопка PAUSE

Эта кнопка II служит для временной остановки воспроизведения диска. Диск продолжает вращаться, поэтому можно возобновить воспроизведение с места, где оно было остановлено. На дисплее светится индикатор PAUSE. Чтобы возобновить воспроизведение, нажмите кнопку PLAY.

Кнопки TRACK

Эти кнопки используются для выбора треков на диске. Если идет воспроизведение диска, то нажатие правой кнопки TRACK ► вызывает переход к началу следующей дорожки. Нажатие левой кнопки TRACK ◀ вызывает переход к началу текущей дорожки, а два быстрых нажатия TRACK ◀ подряд – к началу предыдущей дорожки. Номер выбранной дорожки отображается на дисплее. Эти кнопки используются также для выбора дорожки до нажатия кнопки PLAY, или в режиме программирования PROGRAM (см. ниже). Для выбора необходимо непрерывно нажимать на кнопки TRACK, пока не будет достигнут желаемый трек. При воспроизведении программы в режиме PROGRAM нажатие кнопок TRACK вызывает переход к следующей или предыдущей дорожке программы.

Кнопки DIRECT ACCESS (только с пульта)

Одиннадцать цифровых кнопок (помеченные от "1" до "0" и ">10"), используются для прямого выбора дорожки с пульта, вместо того, чтобы добираться до нее путем перебора с помощью кнопок TRACK. Первые десять дорожек выбираются простым нажатием кнопки, например, чтобы выбрать третью дорожку, нажмите кнопку "3". Чтобы выбрать дорожку с номером 10, нажмите "0". Чтобы выбрать дорожку с номером больше 10, используйте кнопку ">10". Например, чтобы выбрать дорожку 14, нажмите ">10", а затем "4". Чтобы выбрать дорожку 23, нажмите ">10" дважды, а затем "3". Номер выбранной дорожки отображается в основной цифровой области в центре дисплея. Кнопки DIRECT ACCESS можно также использовать для ввода программы в режиме программирования PROGRAM (см. ниже раздел – кнопка PROGRAM).

Кнопки SEARCH (только с пульта)

С помощью этих кнопок ► и ◀ осуществляется ускоренное воспроизведение в направлении вперед или назад. Однократное нажатие на кнопку ► или ◀ включает перемотку вперед или назад с удвоенной скоростью. Если нажать еще несколько раз, то скорость перемотки становится равной 4х, 8х, 16х или 32х кратной нормальной. При дальнейшем нажатии кнопок ► или ◀ или же кнопки PLAY ► произойдет возврат к нормальному воспроизведению. Пока кнопки нажаты, можно услышать звук ускоренного воспроизведения..

Кнопка EJECT

Когда диск вставлен в щель (слот) на передней панели, он втягивается внутрь в привод дисков. Для выдачи диска обратно нажимайте либо кнопку EJECT на передней панели, либо на пульте ▲.

Если вы нечаянно нажали любую из этих кнопок, нажмите на нее еще раз для повторной загрузки диска.

Дополнительные функции

Эти функции обеспечивают дополнительные удобства в работе с RCX-1500, включая возможность запомнить группу треков для воспроизведения, повтор диска, программы или трека множество раз, случайного воспроизведения треков, автоматического воспроизведения 10 первых секунд каждого трека, а также выбор одного из нескольких видов отображения информации о времени на дисплее.

Кнопка PROGRAM (только с пульта)

Эта кнопка с обозначением PROG позволяет ввести в память проигрывателя программу воспроизведения, содержащую более 20 дорожек. Например, вы можете запрограммировать RCX-1500 на воспроизведение сначала трека 5, затем трека 3, потом трека 8.

Примечание: Список для воспроизведения по программе нельзя составить для дисков с файлами в форматах MP3 и WMA.

Для начала программирования:

1. Вставьте диск в слот на передней панели. RCX-1500 считывает содержание диска. Вы можете нажать на кнопку PLAY ►, чтобы слушать записи во время программирования треков.

2. Нажмите на кнопку PROGRAM на пульте. На дисплее загорится индикатор PROGRAM, вместе с надписью "P:00", означающей, что устройство ждет первый трек для занесения в память.

3. Для того, чтобы запрограммировать треки с пульта, введите номер первого трека с помощью кнопок прямого доступа DIRECT ACCESS. Ваш выбор будет автоматически занесен в память и показания индикатора на дисплее сменятся на "P:01", означая, что одна дорожка запомнилась. Продолжайте вводить остальные желаемые треки с помощью кнопок DIRECT ACCESS. Обратите внимание на то, что нет необходимости нажимать кнопку PROGRAM при запоминании каждого трека после ввода.

После ввода программы RCX-1500 остается в режиме программы до тех пор, пока вы кнопкой EJECT не выдадите диск или дважды подряд не нажмете кнопку STOP. При нажатии кнопки PLAY будет воспроизводиться не весь диск сначала, а введенная программа.

Большинство функций будет действовать для программы как для обычного диска. Например, нажатие кнопки TRACK вызовет переход не к следующей дорожке диска, а к следующей дорожке программы. Кнопка REPEAT (см. ниже) вызовет повтор не диска, а программы.

Примечание: режим случайного воспроизведения Random Play нельзя использовать при воспроизведении по программе.

Кнопка REVIEW (только с пульта)

Эта кнопка используется для просмотра программы. После ее нажатия на дисплее появляется номер первой дорожки программы и надпись «Prog Review». Если снова нажать кнопку REVIEW, пока выведен номер, будет показан номер следующей дорожки. Таким образом можно просмотреть всю программу.

Если не нажать кнопку REVIEW еще раз, то через 5 секунд процесс просмотра отменяется и аппарат возвращается в исходное состояние.

В процессе просмотра можно удалить дорожку из программы при помощи кнопки CLEAR, как показано ниже.



Кнопка CLEAR (только с пульта)

Этой кнопкой из программы можно удалить ту или иную дорожку. Найдите дорожку в программе, выполнив процедуру просмотра с помощью кнопки REVIEW, и затем нажмите CLEAR, пока номер дорожки присутствует на дисплее. После этого можно продолжить процедуру просмотра.

Кнопка RANDOM (только с пульта)

Этой кнопкой запускается проигрывание всех дорожек диска в случайном порядке. Когда все дорожки будут воспроизведены по одному разу, воспроизведение остановится, если не включен режим повтора (REPEAT). В противном случае воспроизведение будет продолжаться в случайном порядке до нажатия кнопки STOP. Когда нажата кнопка RANDOM, на дисплее загорается соответствующая пиктограмма .

Кнопка REPEAT (только с пульта)

Эта кнопка позволяет непрерывно повторять текущий трек или весь диск до тех пор, пока функция не будет отменена освобождением кнопки REPEAT или нажатием на STOP. Кнопкой REPEAT можно последовательно перебирать доступные опции. Нажмите кнопку один раз, и RCX-1500 повторит только текущую дорожку. На дисплее появится соответствующая пиктограмма . Нажмите кнопку второй раз, и RCX-1500 повторит весь диск. На дисплее появится вторая пиктограмма . Нажмите кнопку третий раз для отмены функции REPEAT. Как было указано ранее, кнопку REPEAT можно использовать совместно с функцией RANDOM. Сочетание режимов REPEAT и RANDOM можно также использовать при воспроизведении дисков CD-DA.

ПРИМЕЧАНИЕ: Режим повтора автоматически отменяется при выдаче диска.

Кнопка SCAN (только с пульта)

При нажатии кнопки SCAN по очереди проигрываются первые десять секунд каждой дорожки диска (или программы, если в память введена программа). На дисплее загорается символ сканирования I . Чтобы прекратить сканирование и продолжить воспроизведение текущей дорожки в нормальном режиме, нажмите кнопку SCAN или PLAY ►.

Комбинация режимов RANDOM и INTRO может быть также использована при воспроизведении дисков CD-DA.

Кнопка TIME (только с пульта)

В процессе воспроизведения на дисплее RCX-1500 отображается номер текущей дорожки и время, прошедшее с начала ее воспроизведения. Кнопка TIME позволяет изменять режим отображения времени. Первое нажатие кнопки TIME меняет прошедшее время на оставшееся до конца дорожки. Второе нажатие кнопки TIME выводит на дисплей время, оставшееся до конца воспроизведения диска (или программы, если в память введена программа). При смене режима отображения времени на дисплей выводится символ «R». Третье нажатие кнопки возвращает к обычным показаниям дисплея.

ПРИМЕЧАНИЕ: При воспроизведении MP3 и WMA дисков, только обычное истекшее время и время до конца текущего трека может быть выведено на дисплей.

Кнопки расширенных функций пульта ДУ

Меню настройки

Чтобы войти в меню настройки, нажмите кнопку SETUP на пульте ДУ, и вы увидите следующий экран:

```
> 1 POWER OPTION
  2 DIMMER
  3 FACTORY DEFAULT
  4 VERSION
  5 ANTENNA SELECT
  6 POWER ON VOLUME
  7 EXIT
```

POWER OPTION – есть два способа включения – NORMAL и QUICK. В варианте NORMAL (установленном по умолчанию) устройство потребляет меньше энергии в режиме ожидания Standby, но дольше возвращается к нормальной работе. В варианте QUICK CD-ресивер переходит к нормальной работе сразу же после включения.

DIMMER управляет яркостью дисплея передней панели; он может иметь семь уровней яркости. Вы можете управлять яркостью непосредственно при помощи кнопки DIM на пульте ДУ.

FACTORY DEFAULT устанавливает CD-ресивер RCX-1500 в первоначальное состояние по умолчанию, когда он покинул производство. Предварительно настроенные радиостанции и конфигурации будут потеряны, и CD-ресивер будет переведен в код удаленного доступа 1 (см. ниже).

VERSION показывает версию этого прибора.

ANTENNA SELECT выбирает режим AUTO (по умолчанию), антенну FM или DAB.

POWER ON VOLUME, устанавливает уровень громкости в момент каждого включения устройства.

EXIT возвращает в предыдущее меню.

Второй код дистанционного управления

CD-ресивер RCX-1500 установлен на фабрике на работу с кодом дистанционного управления 1. Если вы обнаружили, что пульт CD-ресивера конфликтует с другими изделиями компании Rotel, вы можете установить CD-ресивер и пульт ДУ в код дистанционного управления 2 следующим образом:

1. Направив пульт ДУ на CD-ресивер RCX-1500, нажмите на пульте ДУ кнопки 'FM' и '2' одновременно. Отпустите кнопку 'FM' и продолжайте удерживать кнопку '2' в течение 5 секунд. CD-ресивер отобразит сообщение 'Audio Custom Code 1-- > 2'.

2. Повторите вышеописанную процедуру и нажмите кнопку '1' вместо '2', чтобы перевести прибор обратно на код 1.

3. Кнопки пульта ДУ RCX-1500, такие как PLAY, STOP, PAUSE, используют стандартные коды компании Rotel для проигрывателей компакт-дисков. Если вы находите, что это конфликтует с вашим проигрывателем компакт-дисков Rotel, нажмите кнопки 'CD' и '2' одновременно. Отпустите кнопку 'CD' и продолжайте удерживать кнопку '2' в течение 5 секунд. CD-ресивер отобразит сообщение 'CD Custom Code 1 -- > 2'.

4. Повторите п.3 вышеописанной процедуры и нажмите кнопку '1' вместо '2', чтобы перевести прибор обратно на код 1.

Возможные неисправности

Большинство затруднений в аудио системах являются результатом неправильных соединений, либо неправильными настройками управления. Если вы столкнулись с проблемами, изолируйте область затруднения, проверьте настройки управления, определите причину сбоя и сделайте необходимые изменения. Если вы не можете получить звук от CD-ресивера RCX-1500, обратитесь к советам для следующих ситуаций:

Не горит индикатор питания Standby

Индикатор питания должен гореть всегда, когда CD-ресивер RCX-1500 вставлен в сетевую розетку и переключатель питания нажат. Если он не горит, проверьте сетевую розетку при помощи другого электроприбора, такого как лампа. Убедитесь, что используемая сетевая розетка не является коммутируемой, и ее переключатель не выключен.

Не работает локальная сеть

Если CD-ресивер RCX-1500 не может подключиться к вашей беспроводной локальной сети, проверьте внимательно настройку вашей сети, эти меры могут помочь в разрешении проблемы.

1. Убедитесь, что локальная сеть Wi-Fi работает, например, персональный компьютер выходит в Интернет при помощи той же самой сети.

2. Проверьте, что сервер DHCP включен, либо вы сконфигурировали статический адрес IP на приборе. Пожалуйста, обратитесь к разделу «Конфигурирование сети».

3. Проверьте, что ваш межсетевой экран не блокирует никаких исходящих портов.

4. Выполните "жесткое" отключение питания (вытащите сетевой шнур) и дайте прибору перезапустить цикл сканирования сети.

5. Убедитесь, что CD-ресивер RCX-1500 может принимать сигнал Wi-Fi в том месте, где он расположен. Используйте удлинительный кабель USB, чтобы переместить преобразователь Wi-Fi выше или в другое место для максимального улучшения приема.

Отсутствует звук

1. Проверьте кабели между выходом CD-ресивера RCX-1500 и входами предварительного усилителя, убедитесь, что они подсоединены должным образом. Обратитесь к рисунку 2.

2. На музыку, воспроизводимую Интернет-радиостанцией, влияет скорость вашего подключения к Интернет. Если вы находите, что музыка регулярно «подрезается», обратитесь к вашему поставщику услуг Интернет.

3. Убедитесь, что выбранная вами радиостанция вещает в текущий момент. Радиостанция может вещать из другого часового пояса.

4. Пожалуйста, вставьте преобразователь Wi-Fi (или проводной переходник) в порт Ethernet на задней панели, если никакие сети не доступны. После включения питания прибор просмотрит все доступные сети перед тем, как предоставить возможность доступа пользователя к функциям FM и DAB.

Словарь терминов

Bit rate – битрейт – скорость передачи данных – сколько бит информации передается каждую секунду.

Buffering – буферизация – загрузка и повторная сборка данных перед воспроизведением.

Codect – кодек [Coder/Decoder] программа, способная кодировать и декодировать цифровой поток данных или сигналов.

Data Encryption – шифрование данных в целях безопасности. Для беспроводных сетей это обычно протоколы WEP и WPA.

DHCP [Dynamic Host Control Protocol] – протокол назначения IP адресов устройствам в сети.

DNS Сервер – удаленный сервер, осуществляющий преобразование web адресов в соответствующие числовые IP адреса.

ESSID – [Extended Service Set Identifier] ESSID – это уникальный идентификатор вашей беспроводной сети.

Ethernet – сетевая технология для локальных сетей. Кабель Cat5 cable передает информацию между компьютерами со скоростью 10/100/1000 Мбит/секунду.

File format – Формат файла – тип файла, например, музыкальный файл формата .mp3.

File Сервер – файл-сервер – компьютер или устройство, обеспечивающее рабочие станции в сети управляемым доступом к разделяемым файлам.

Firmware – встроенное в устройство программное обеспечение, дающее устройству инструкции по работе.

Gateway – шлюз – точка доступа из сети LAN в сеть WAN.

Интернет – компьютерная сеть, состоящая из мировой сети компьютеров.

IP Адрес – числовое обозначение, присваиваемое устройствам в компьютерной сети.

ISP – провайдер интернет сервисов.

Kbps – сокращение для килобит/секунду, мера скорости передачи данных.

LAN – [Local Area Network] локальная компьютерная сеть для связи между компьютерами.

MAC – [Media Access Control] уникальный идентификатор, присваиваемый сетевому адаптеру или сетевой интерфейсной плате производителем.

Modem – [Modulator/Demodulator] – модем – модулятор-демодулятор – устройство используемое для подсоединения компьютеров к телефонным линиям.

Network – сеть – система соединенных между собой электронных компонентов или компьютеров.

Network adapter – сетевой адаптер – аппаратное устройство, устанавливаемое в компьютеры чтобы соединить их в сеть.

Podcast – подкаст – аудио файл, доставляемый по каналам RSS через Интернет к подписчику.

Router – роутер – устройство, соединяющее несколько сетей компьютеров между собой.

RSS feed – [Really Simply Syndication feed] – канал, используемый для публикации контента в сети, на который люди могут подписаться и получать обновления.

Сервер – компьютер, который обеспечивает клиентские компьютеры доступом к файлам и принтерам, как разделяемым ресурсам в компьютерной сети.

Subnet mask – маска подсети – метод расщепления IP сетей на подгруппы.

UPnP – [Universal Plug и Play] – метод автоматической конфигурации, используемый в устройствах, таких как PCs, периферийных, беспроводных устройствах и интеллектуальных аппаратах.

URL – [Uniform Resource Locator] формат адреса конкретной страницы веб-сайта.

USB – [Universal Serial Bus] шина, используемая для компьютерной периферии.

WAN – [Wide Area Network] компьютерная сеть которая распространяется по более широкой местности, чем локальная сеть, например, Интернет.

WEP – [Wired Equivalent Privacy] – беспроводный протокол защиты – предотвращает доступ к сети “взломщиков” с использованием беспроводного LAN оборудования и перехвата беспроводного LAN трафика путем подслушивания.

WPA – [WiFi Protected Access] – беспроводный протокол защиты, который идет на смену более слабому WEP протоколу.

WiFi – [Wireless Fidelity] – радиочастотный стандарт, который используется для соединения устройств, таких как компьютеры и iPod, с использованием беспроводной связи.

Технические характеристики

Секция усилителя

Выходная мощность непр., (20 Гц – 20 кГц, <0,03%, 8 Ом)	2 x 100 Вт
Общие гармонические искажения THD (20 Гц – 20 кГц, 8 Ом)	<0,2%
Интермодуляционные искажения (при номинальной мощности, 60 Гц : 7 кГц, 4:1)	<0,3%
Входная чувствительность / импеданс (AUX 2)	200 мВ / 47 кОм
Перегрузка по входу (AUX 2)	2.5 В
Диапазон частот (AUX 2)	10 Гц – 40 кГц (+/- 3 дБ)
Отношение сигнал/шум (А-взвешенное, IHF) (AUX 2)	92 дБ

Секция предусилителя PRE OUT

Выходной уровень / импеданс (AUX 2)	1 В / 1 кОм
Общие гармонические искажения THD (20 Гц – 20 кГц, 8 Ом)	<0,006%
Диапазон частот (AUX 2)	10 Гц – 110 кГц (+/- 3 дБ)
Отношение сигнал/шум (А-взвешенное, IHF) (AUX 2)	90 дБ

Секция FM тюнера

Реальная чувствительность	22,2 дБф
50-дБ пороговая чувствительность	27,2 дБф (моно)
Отношение сигнал/шум (при 65 дБф)	63 дБф (моно), 60 дБф (стерео)
Гармонические искажения (при 65 дБф)	0,2% (моно), 0,3% (стерео)
Диапазон частот	10 Гц – 15 кГц, ±3 дБ
Разделение каналов (100 гц/1 кГц/10 кГц)	40 дБ/45 дБ/35 дБ
Выходной уровень	1,1 В (при уровне 82)
Антенный вход	несимметричный, 75 Ом

Секция DAB тюнера

Чувствительность	-80 дБм
Диапазон настройки	Band III (174-240 МГц)
Скорость потока аудио данных	224 кбит/с (макс.)
Диапазон частот	20 Гц – 20 кГц, ±1,0 дБ
Аналоговый выход (при 0 дБ)	1,1 В (при уровне 82)
Антенный вход	75 Ом, разъем F

Секция CD

Отношение сигнал/шум (IHF-A)	90 дБ
Искажения THD (при 0dBfs)	0.2% 0.0045% на 1КHz
Диапазон частот	20 – 20кГц (± 0.5 дБ)
Разбаланс каналов	± 0.5 дБ
Линейность по фазе	± 0.5 град.
Разделение каналов	90dB на 1кГц
Отношение сигнал/шум	100 дБ
Динамический диапазон	96 дБ
ЦАП	Wolfson
Выходной уровень (при 0 дБ)	2.2В (при Volume 82)

Общие

Подключение к локальной сети	802.11b/g
Безопасность	WEP, WPA1 (TKIP), WPA2 (TKIP)
Форматы файлов	Real Audio, MP3, Windows media streams, OGG vorbis, AAC, WAV, AIFF и AU.
Потребляемая мощность	140 Вт
Требования к питанию	(переменный ток) 120 В, 60 Гц (США) 230 В, 50 гц (Европа)
Вес	8,1 кг
Размеры (Ш×В×Г)	391×144×343 мм
Высота передней панели	132.6 мм

Все технические характеристики являются точными на момент публикации.
Компания Rotel оставляет за собой право делать усовершенствования без уведомления.

Rotel и логотип Rotel Hi-Fi являются зарегистрированными торговыми марками Rotel Co., Ltd, Токио, Япония

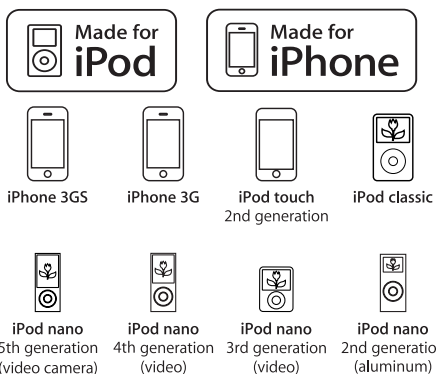

“Made for iPod” – «Сделано для iPod» – означает, что электронный аксессуар был спроектирован специально для подключения к iPod и был сертифицирован разработчиком на соответствие стандартам качества Apple.

“Made for iPhone” – «Сделано для iPhone» – означает, что электронный аксессуар был спроектирован специально для подключения к iPhone и был сертифицирован разработчиком на соответствие стандартам качества Apple.

Apple не несет ответственности за работу этих устройств или их соответствие нормам безопасности и стандартам.

iPod – это торговая марка Apple Inc., зарегистрированная в США и других странах.

iPhone – это торговая марка Apple Inc.

Windows, Windows XP, Windows 2000, Windows Vista, Windows 7, Windows Media – это торговые марки или зарегистрированные торговые марки Microsoft Corporation в США и/или других странах.

“Этот продукт включает технологию, которой владеет Microsoft Corporation и лицензированную Microsoft Licensing GP. Использование или распространение такой технологии вне рамок этого продукта запрещается без лицензии от Microsoft Corporation и/или Microsoft Licensing, GP, что применимо.”

VARNING

**RISK FÖR ELEKTRISKA STÖTAR
ÖPPNA EJ**

VARNING: SKRUVA ALDRIG ISÅR APPARATEN. DET FINNS INGA DELAR INUTI SOM KAN LAGAS AV ANVÄNDAREN. ANLITA ALLTID EN BEHÖRIG SERVICETEKNIKER FÖR ALL SERVICE.

Denna symbol används för att varna för farlig elektrisk ström inuti apparaten som kan orsaka elektriska stötar.

Denna symbol används för att meddela att det finns viktiga instruktioner om användning och skötsel i denna bruksanvisning.

APPLICABLE FOR USA, CANADA OR WHERE APPROVED FOR THE USAGE

CAUTION: TO PREVENT ELECTRIC SHOCK, MATCH WIDE BLADE OF PLUG TO WIDE SLOT. INSERT FULLY.

ATTENTION: POUR EVITER LES CHOCS ELECTRIQUES, INTRODUIRE LA LAME LA PLUS LARGE DE LA FICHE DANS LA BORNE CORRESPONDANTE DE LA PRISE ET POUSSER JUSQU'AU FOND.

This Class B digital apparatus complies with Canadian ICES-003.

Cet appareil numérique de la classe B est conforme à la norme NMB-003 du Canada.



Rotels produkter är utformade för att följa de internationella direktiven RoHS (Restriction of Hazardous Substances) och WEEE (Waste Electrical and Electronic Equipment) som behandlar hur uttjänta elektriska och elektroniska produkter tas om hand. Symbolen med den överkorsade soptunnan innebär att produkterna måste återvinnas eller tas om hand enligt dessa direktiv.

VIKTIG INFORMATION FÖR LASERPRODUKT

1. LASERPRODUKT AV KLAS 1

2. **FARA:** Om höljets öppnas och spärren inte har aktiverats eller har kopplats bort finns en synlig laserstråle. Undvik att utsättas för laserstrålen.

3. **VARNING:** Öppna inte höljets. Det finns inga delar inuti som kan lagas av användaren. Anlita alltid en behörig servicetekniker för all service.

**LASERPRODUKT
AV KLAS 1**

VARNING!

För att minimera risken för elektriska stötar, brand etc.:

1. Ta inte bort skruvar, höljen eller kabinettet.
2. Ställ aldrig enheten där den kan utsättas för regn eller vata.
3. Rör inte elkabeln eller kontakten med våta händer.

CAUTION	- LASER RADIATION WHEN OPEN. DO NOT STARE INTO BEAM.
ATTENTION	- RAYONNEMENT LASER EN CAS D'OUVERTURE. NE PAS REGARDER DANS LE FAISCEAU.
VORSICHT	- LASERSTRAHLUNG. WENN ABDECKUNG GEÖFFNET, NICHT IN DEN STRAHL BLICKEN.
ADVARSEL	- LASERSTRÅLING VED ÅBNING. SE IKKE IND I STRÅLEN.
ADVARSEL	- LASERSTRÅLING NÅR DEKSEL ÅPNES. STIRR IKKE INN I STRÅLEN.
VARNING	- LASERSTRÅLING NÅR DENNA DEL ÅR ÖPPNAD. TITTA EJ IN I STRÅLEN.
VARO!	- AVATTAESSA OLET ALTTIINA LASERSÄTEILYLLE. ÄLÄ TUJUTTA SÄTSEESSEN.
注意	- 当打开这里会出现激光, 请不要直视激光。
注意	- ここを開くとレーザー光が出ます。レーザー光をのぞき込まないでください。

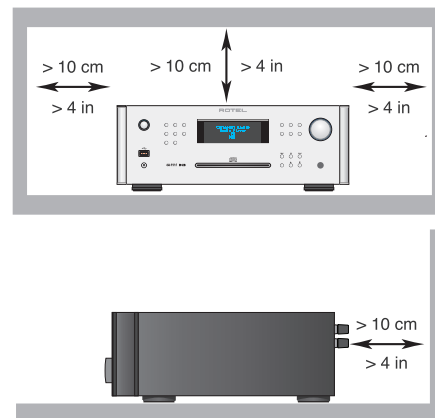

ANTENNJORDNING ENLIGT "NATIONAL ELECTRIC CODE"-FÖRESKRIFTERNA (NEC) "RADIO AND TELEVISION EQUIPMENT", ARTIKEL 810

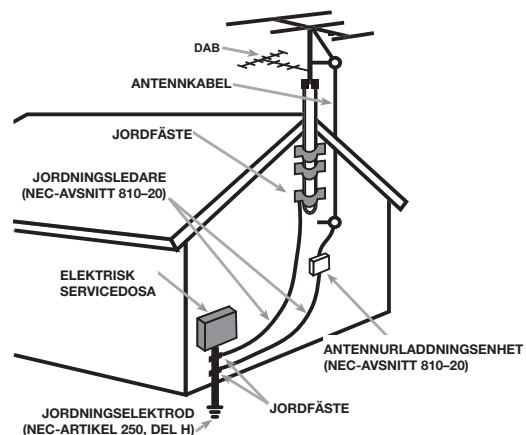

Information

COMPUTER I/O-anslutningen får bara hanteras av en auktoriserad person.

FCC-information

Denna apparat har testats och konstaterats uppfylla gränsvärdena för digitala klass B-enheter enligt kapitel 15 i FCC-föreskrifterna. Dessa gränsvärden är framtagna för att undvika interferensstörning från installationer i bostäder. Denna apparat genererar, använder och kan avge radiofrekvenser som kan orsaka interferensstörning med andra radio- och TV-apparater om den inte installeras enligt instruktionerna.

Det finns dock ingen garanti för att interferensstörning ej uppstår i vissa installationer. Om denna produkt skapar interferensstörningar för annan radio- eller TV-utrustning kan detta lätt klagöras genom att slå på och stänga av produkten. Försök lösa korrigerade interferensproblemet genom att utföra en eller flera av följande åtgärder.

- Flytta mottagarantennen (för radio, TV m.fl.).
- Öka avståndet mellan apparaten och mottagare
- Anslut apparaten till ett annat strömuttag.
- Kontakta din återförsäljare eller en auktoriserad radio-/TV-tekniker för hjälp.

Varning

Denna enhet uppfyller Kap. 15 i FCC-föreskrifterna enligt följande: (1) Denna enhet ska inte generera interferensstörning och (2) Denna enhet måste klara av att utsättas för interfererande signaler, även sådana som kan orsaka funktionsstörningar.

Information för installatör: Se till att installatören beaktar NEC-artiklarna 820–40, vilka innehåller riktlinjer för hur jordning ska utföras samt anger att jorden ska anslutas till byggnadens jordningssystem, så nära kabelanslutningen som möjligt. Se installationsdiagrammet.

OBS Denna utrustning har testats och konstaterats uppfylla gränsvärdena för digitala klass B-enheter enligt kapitel 15 i FCC-föreskrifterna. Dessa gränsvärden är framtagna för att undvika interferensstörning från installationer i bostäder. Denna apparat genererar och kan avge radiofrekvenser som kan orsaka interferensstörning med andra radio- och TV-apparater om den inte installeras enligt instruktionerna. Det finns ingen garanti för att interferensstörning ej uppstår i vissa installationer. Om denna produkt skapar interferensstörningar för annan radio- eller TV-utrustning, vilket enkelt kan klagöras genom att slå på och stänga av produkten, bör interferensproblemet lösas genom en eller flera av följande åtgärder.

- Flytta mottagarantennen
- Öka avståndet mellan apparaten och TV-mottagaren
- Anslut apparaten till ett annat strömuttag.
- Kontakta din Rotel-återförsäljare för hjälp

Viktig säkerhetsinformation

WARNING! Försök aldrig att själv utföra service på apparaten. Anlita alltid en behörig servicetekniker för all service.

WARNING! För att undvika risk för elektriska stötar och brand, utsätt inte apparaten för vatten eller fukt. Ställ aldrig föremål som kan läcka eller droppa vatten, till exempel blomkrukor, i närheten av apparaten. Se till att inga föremål kommer in i apparaten. Om apparaten utsätts för fukt, väta eller om främmande föremål kommer in i den, dra omedelbart ut nätkabeln ur vägguttaget. Lämna sedan apparaten till en behörig servicetekniker för översyn och eventuell reparation.

Läs alla instruktioner innan du ansluter eller använder apparaten.

Behåll denna bruksanvisning så att du kan studera dessa säkerhetsföreskrifter.

Följ alla varningar och säkerhetsföreskrifter i bruksanvisningen och på själva apparaten. Följ alltid alla användarinstruktioner.

Använd bara en torr trasa eller dammsugaren när du rengör apparaten.

Använd inte denna enhet nära vatten.

Se till att det alltid finns 10 cm fritt utrymme runt apparaten.

Ställ inte apparaten på en säng, soffa, matta eller någon liknande yta som kan blockera ventilationshålen. Om apparaten placeras i en bokhylla eller i ett skåp måste det finnas utrymme för god ventilation.

Placera inte apparaten nära element eller andra apparater som utvecklar värme.

WARNING: Strömuttaget på apparatens baksida fungerar som huvudströmbrytare. Apparaten måste placeras så att strömuttaget alltid är åtkomligt.

Apparaten måste vara ansluten till ett vägguttag enligt markeringen på apparatens baksida.

Anslut endast apparaten till vägguttaget med den medföljande strömkabeln eller en exakt motsvarighet. Modifiera inte den medföljande strömkabeln på något sätt. Ändra inte jord eller polaritet. Använd inte någon förlängningskabel.

Strömkabeln används som huvudströmbrytare. För att koppla från enheten helt och hållet måste kabeln lossas från strömuttaget. Standby-lysdioden lyser inte när strömkabeln inte är inkopplad. Strömkabeln används som huvudströmbrytare och måste finnas åtkomligt.

Placera inte strömkabeln så att den kan bli utsatt för överkan, extrem värme eller skadas på annat sätt. Var särskilt noga med att inte skada kabelns ändar.

Strömkabeln ska kopplas ur vägguttaget vid åskväder eller om apparaten inte ska användas under en längre tid.

Använd klass 2-kablar till högtalaranslutningen för att minimera risken för elektriska stötar och se till att installationen blir säker.

Använd bara stativ, rack, hyllor eller hyllsystem som rekommenderas av Rotel. Var försiktig när apparaten ska flyttas så att den inte välter.



Sluta omedelbart använda apparaten och lät en behörig servicetekniker kontrollera den om:

- Strömkabeln eller kontakten har skadats
- Främmande föremål eller vätska har kommit in i apparaten
- Apparaten har utsatts för regn
- Apparaten visar tecken på felaktig funktion
- Apparaten har tappats eller skadats på annat sätt

Fjärrkontrollens batterier får inte utsättas för hög värme, till exempel starkt solsken, eld eller liknande.

Figure 1: Kontroller och anslutningar

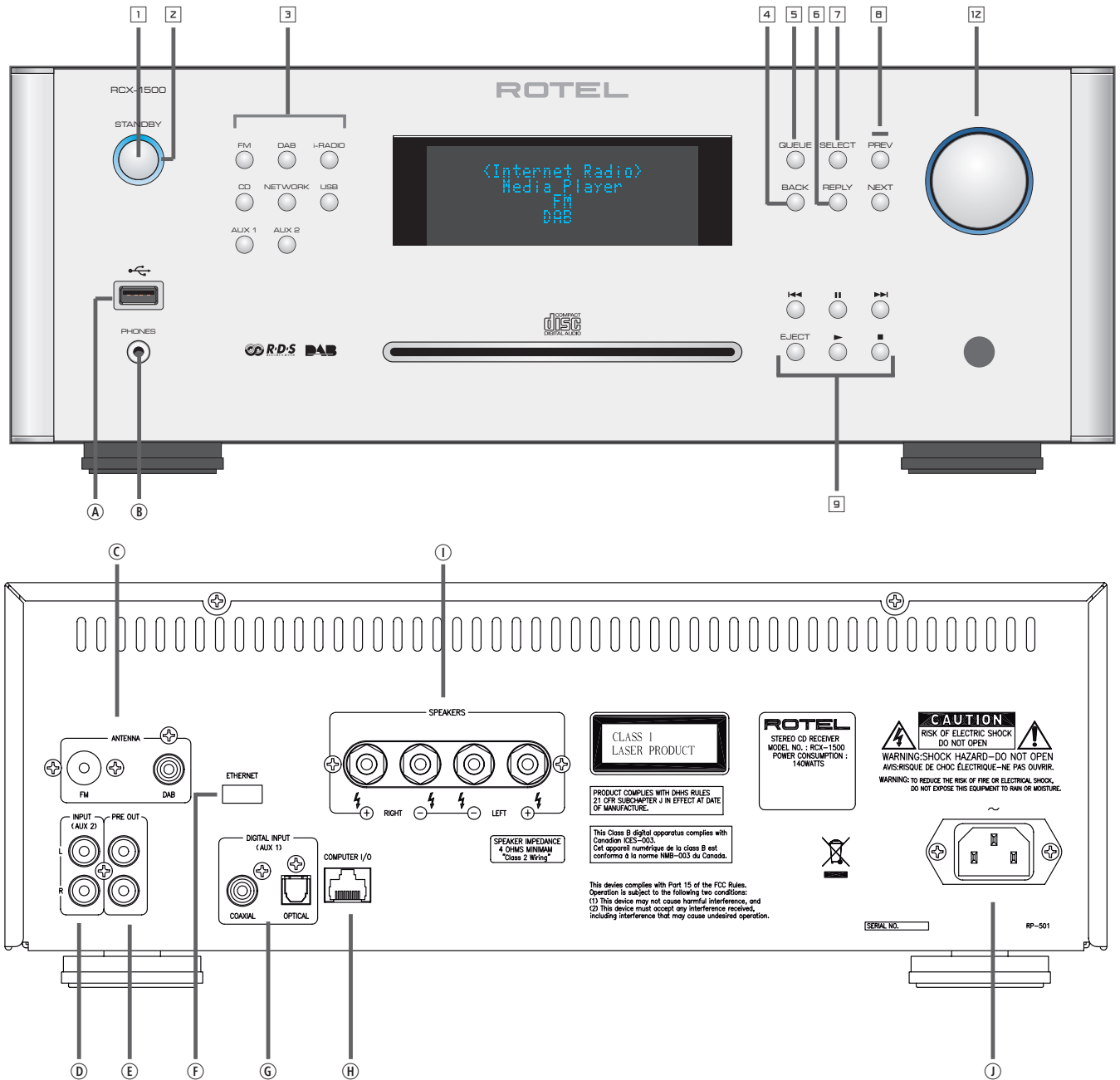

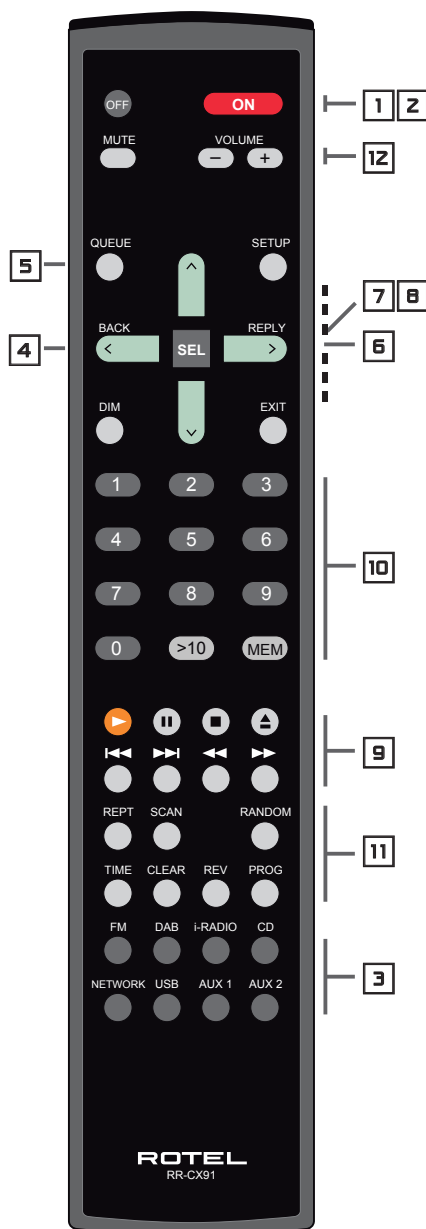

Beskrivning av knappar

- 1**, **2** : STANDBY-knapp, växlar mellan av och standby-läge
- 3** : Insignalknappar, väljer signalkälla
- 4** : Tillbaka till föregående meny
- 5** : Välj förval, spellista med låtar, stationer eller läge
- 6** : Visa internetradiomenyn
- 7**, **8** : Navigeringsknappar, navigerar och markerar val i menyer
- 9** : Avspelningsknappar, används oftast för att spela musik från USB och CD. Knapparna fungerar olika beroende på valt läge.
- 10** : Sifferknappar
- 11** : Funktionsknappar, används för inställningar och för att aktivera funktioner
- 12** : Volym

Anslutningar

- A** : USB-port, används för att ansluta USB-minne, iPhone/mobiltelefon, MP3-spelare
- B** : Hörlursuttag för 3,5-millimeters minijack-kontakt
- C** : Antennkontakt, används med DAB/FM-antennen som ingår
- D** : Analog AUX 2-ingång för extern analog signalkälla
- E** : PRE OUT-utgång, används för att överföra signalen till ett externt slutsteg
- F** : Nätverkskontakt, används för att ansluta Wi-Fi-dongeln som ingår eller en USB-LAN-adapter
- G** : Optisk och koaxial digitalingång, används för extern digital signalkälla
- H** : Dataport, används för att uppgradera enhetens programvara
- I** : Höger och vänster högtalarterminal
- J** : Nätbrunn för strömkabel

Figure 2: Inkoppling

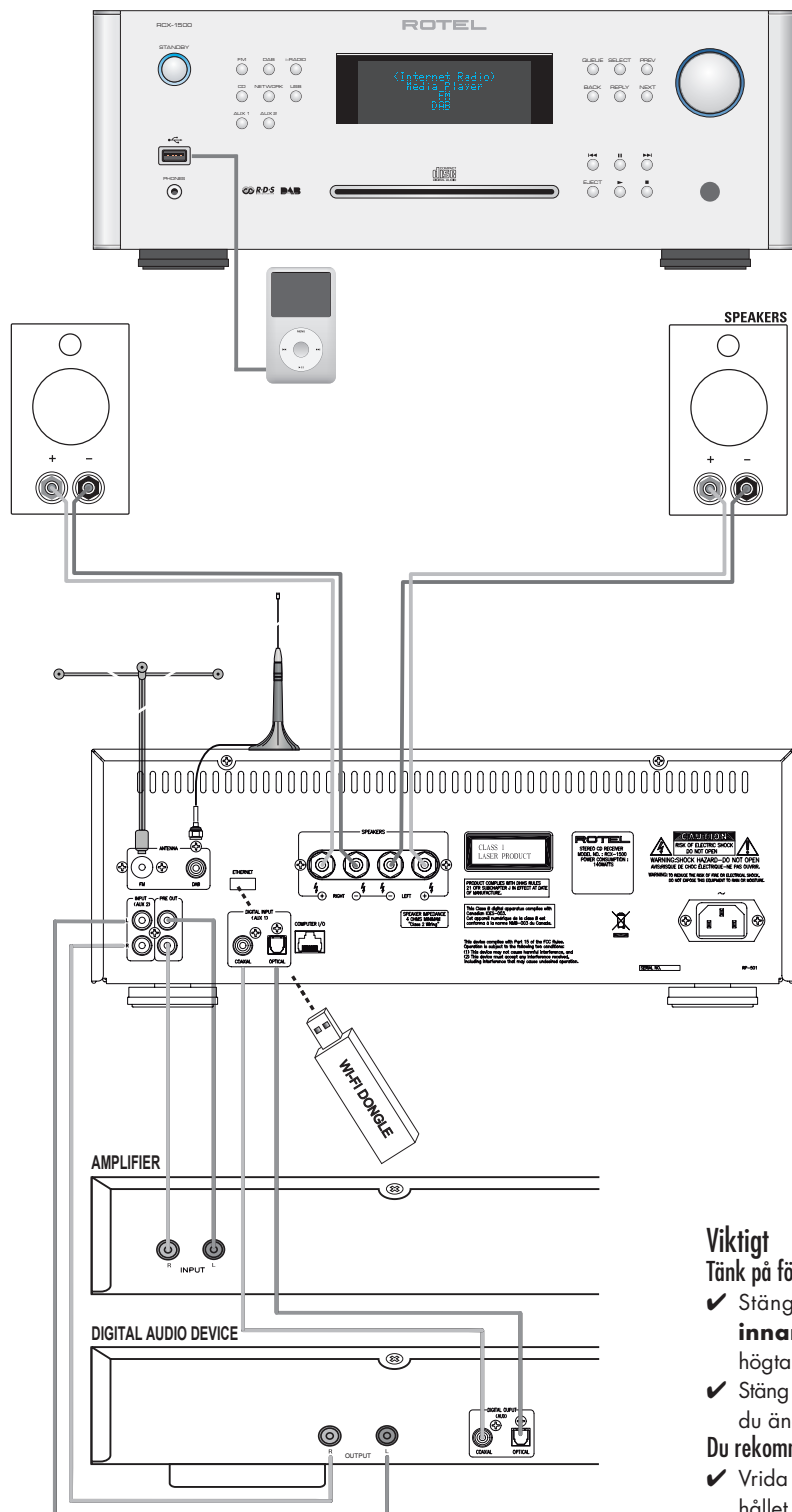
**Viktigt**

Tänk på följande när du gör anslutningar:

- ✓ Stäng av **alla** apparater i anläggningen **innan** du ansluter nya komponenter eller högtalare.
- ✓ Stäng av **alla** apparater i anläggningen **innan** du ändrar någon anslutning.

Du rekommenderas också:

- ✓ Vrida ner volymen på förstärkaren helt och hållet **innan** förstärkaren slås **på eller av**.

Innehåll

Viktig säkerhetsinformation	168	Översikt över inställningar	181
Figure 1: Kontroller och anslutningar	169-170	Konfigurera "My Stuff"	182
Figure 2: Inkoppling	171	Konfigurera "My Stations"	182
Viktigt	171	Konfigurera "My Streams"	182
Om Rotel	173	CD-funktioner	182
Introduktion	173	PLAY-knappen	182
Funktioner	173	STOP-knappen	182
Att tänka på	173	PAUSE-knappen	182
Placering	173	Hoppa framåt/bakåt	182
Översikt – Rotels internetradio och Digital Gateway-produkter	174	Sifferknappar	182
DAB- och FM-radio	174	SEARCH-knapparna	183
Internetradio	174	EJECT-knappen	183
Nätverksåtkomst	174	Ytterligare funktioner	183
Webbplatsen Rotelradio – hantera dina kanaler	174	PROGRAM-knappen	183
Spela musik från iPod, MP3-spelare och USB-minnen	174	REVIEW-knappen	184
Spela musik från nätverksserver	174	CLEAR-knappen	184
Ström och strömfunktioner	175	RANDOM-knappen	184
Strömingång J	175	REPEAT-knappen	184
Strömbrytare och indikator	175	SCAN-knappen	184
Anslutningar	175	TIME-knappen	184
USB-port A	175	Avancerade knappar på fjärrkontrollen	185
Hörlursuttag B	175	Felsökning	185
DAB/FM-radio C	175	Ordlista	186
Analog AUX 2-ingång D	175	Specifikationer	187
Pre Out E	175		
Nätverk F	175		
Digitalingång G	175		
COMPUTER I/O-kontakt H	175		
Högtalare I	175		
Val av högtalare	175		
Val av högtalarkabel	175		
Polaritet och fas	176		
Anslutning av högtalarkabel	176		
Internetradio	176		
Vad du behöver	176		
Första gången du ansluter till nätverket	176		
Välja radiostation	177		
Lyssna på internetradio	177		
Lagra en radiokanal i minnet	177		
Välja en lagrad kanal	177		
Mediespelare	178		
UPnP-servrar	178		
Konfigurera UPnP-server på PC:n	178		
Spela mediefiler med en UPnP-server	178		
Tömma kön	179		
Avspelningsläge	179		
iPod/USB-anslutning	179		
Ansluta USB-lagringsenhet	179		
Ansluta iPod/iPhone	179		
Avspelning	179		
FM-radio	180		
Lyssna på FM-radio	180		
Lagra en radiokanal i minnet	180		
Lyssna på en lagrad kanal	180		
DAB-radio	180		
Lyssna på DAB-radio	180		
Lagra en DAB-kanal i minnet	180		
Lyssna på en lagrad DAB-kanal	180		
Lagrade radiokanaler	180		

Om Rotel

Vår historia började för nästan 50 år sedan. Under alla år som gått har våra produkter belönats med hundratals utmärkelser och roat hundratusentals människor som tar sin underhållning på allvar – precis som du!

Rotel grundades av en familj med ett passionerat intresse för musik. Detta ledde till en egen tillverkning av hifi-produkter med en kompromisslös kvalitet. Genom alla år har denna passion för musik, som delas av hela Rotels personal, varit oförminskad och målet har alltid varit att tillverka prisvärda produkter för audiofiler och musikälskare, vilken budget de än har.

Rotels ingenjörer arbetar i team och har ett nära samarbete. Tillsammans lyssnar de på och finslipar varje ny produkt tills den lever upp till deras höga krav. De får välja komponenter från hela världen för att göra produkterna så bra som möjligt. I apparaterna hittar du ofta allt från brittiska och tyska kondensatorer till japanska och amerikanska halvledare samt toroidaltransformatorer som tillverkas i Rotels egna fabriker.

Vi bryr oss om miljön. Eftersom allt mer elektronik tillverkas, och så småningom kasseras, är det särskilt viktigt att tillverkare gör vad de kan för att produkterna ska få så liten inverkan på sophantering och vattenmiljö som möjligt.

På Rotel är vi stolta över att kunna bidra. Vi har reducerat blyinnehållet i vår elektronik genom att använda ett speciellt ROHS-lödtenn, och våra Class D-förstärkare (ej digitala) är upp till fem gånger mer effektiva än våra äldre modeller samtidigt som de är kraftfulla och har höga prestanda. Dessa produkter utvecklar lite värme, slösar minimalt med energi, är bra för miljön – och låter bättre.

Slutligen är denna manual tryckt på återvunnet papper.

Även om detta är små, första steg så är de viktiga. Och vi fortsätter att eftersträva nya metoder och material som ger en renare och grönare tillverkning.

Alla vi på Rotel är glada för att du köpt denna produkt. Vi är övertygade om att den kommer att ge dig många års njutning och glädje.

Introduktion

Tack för att du har köpt CD-receivern Rotel RCX-1500. I en musikanläggning eller hemmabio av hög kvalitet kommer den att ge dig många års musikalisk njutning.

Funktioner

- Trådlös eller trådbunden anslutning för internetradio
- Tillgång till nätverksanslutna datorer via "Media Player"-läge
- Anslut iPod/MP3-spelare och njut av musiken hemma
- Lyssna på DAB- och FM-radio
- Spela vanliga CD-skivor eller med MP3- eller WMA-filer
- Två förstärkarkanaler på vardera 100 watt

Att tänka på

Läs denna bruksanvisning noggrant. Den ger dig grundläggande instruktioner om hur du installerar och använder RCX-1500 i din anläggning, samt innehåller information om hur du får ett så bra ljud som möjligt. Om du har några frågor är du alltid välkommen att kontakta din Rotel-återförsäljare. Alla vi på Rotel uppskattar dina frågor och synpunkter.

Spara kartongen och allt packmaterial till RCX-1500 så att du kan använda detta vid ett senare tillfälle. Att skicka eller flytta enheten i en annan förpackning kan skada den allvarligt.

Fyll i och skicka in registreringsbeviset som följer med RCX-1500. Spara också ditt originalkvitto från köptillfället. Det är det bästa beviset för när du köpt enheten, vilket kan vara viktigt om du behöver lämna in den för garantiservice.

Placering

Placera RCX-1500 på en stabil och plan hylla där den inte utsätts för fukt, solljus, hetta, smuts eller vibrationer.

Ställ inte andra apparater eller föremål ovanpå RCX-1500. Se till att den inte utsätts för fukt.

Om du ställer RCX-1500 på en bänk eller i en hylla måste den klara av dess vikt.

RCX-1500 kan utveckla värme vid normal användning. Blockera inte ventilationshålen. Se till att det finns minst 10 cm utrymme runt om enheten. Om du placerar RCX-1500 i ett skåp måste du se till att det finns god ventilation.

Översikt – Rotels internetradio och Digital Gateway-produkter

Denna produkt fungerar inte om inte Wi-Fi-dongeln eller nätverksdongeln är ansluten. Vi rekommenderar att du börjar med att läsa denna introduktion. Vanliga frågor och svar finns på Rotels webbsida www.rotel.com/NA/support/FAQ.htm

Denna Rotel-produkt sammanför konventionell FM-radiomottagning och DAB med datorvärldens förmåga att nå tusentals radiokanaler på internet. Utöver detta kan Rotels nya serie radio/Digital Gateway-produkter länkas samman med bärbara musikspelare (iPodar och MP3-spelare) och dina musikfiler som ligger lagrade på en nätverksserver.

Läs mer om dessa funktioner längre fram i denna instruktionsbok.

Det spelar ingen roll om hemnätverket är kabelbaserat eller trådlöst – det är däremot viktigt att Wi-Fi-dongeln eller nätverksdongeln ansluts till kontakten på baksidan av apparaten. Använd en förlängningskabel om det är ont om plats på baksidan.

Varje gång enheten slås på låses den i ett sökläge i 15–20 sekunder. När sökningen är avslutad kan andra radiolägen användas.

USB-porten aktiveras så fort enheten slås på.

DAB- och FM-radio

Detta är den mest konventionella delen av produkten och om du har tidigare erfarenheter av att söka efter, ställa in och välja radiokanaler från nuvarande DAB- och FM-radiosändningar så kommer du snabbt att bli bekant med hur radiomottagaren används. Allt detta förklaras i de relevanta avsnitten längre fram i denna manual. Kom ihåg att ange vilken antenningång som ska användas, dessa alternativ finns i inställningsmenyn. Utöver detta måste rätt antenn installeras för att optimera mottagningen av FM- och DAB-tjänster.

Internetradio

För att lyssna på internetradio krävs ytterligare två tjänster: tillgång till internet via ett datornätverk, samt en överföring via en av de internetbaserade tjänster som behövs för att få tillgång till internetradiokanaler. Det senare finns inbyggt i mottagaren, så vi börjar med att få tillgång till ditt hemnätverk.

Nätverksåtkomst

Hur datornätverk upprättas beskrivs inte i denna instruktionsbok, vi utgår från att du redan har ett fungerande Wi-Fi-nätverk hemma. Om du har ett kabelbaserat nätverk läser du mer i "Network Config" i avsnittet "Översikt över inställningar". (Kabelbaserade nätverk har stabilast överföring. Ethernet via elnätet går att installera med hjälp av tredjepartstillbehör, om vanligt nätverk inte är praktiskt att använda.)

Vid starten letar enheten efter Wi-Fi-nätverk och så fort sökningen är avslutad kan du välja mellan ett eller flera nätverk som visas i displayen. Du ska välja det nätverksnamn som stämmer överens med ditt hemnätverk. Detta skapades när du installerade nätverket och bestäms ofta av routern som sitter i nätverket.

Nästa sak du behöver göra är att ställa in Rotel-enheten så att den kan "logga in" på nätverket. Detta gör du genom att ange den trådlösa "WEP-nyckeln" (eller WPA- eller WPA2-nyckeln) som fungerar som lösenord till ditt nätverk. Det är troligt att du redan har använt denna nyckel när du har installerat en dator eller loggat in på nätverket, och den finns ofta i instruktionerna till din router. Denna inställning behöver bara göras en enda gång, så gå igenom de alfanumeriska tecknen noggrant och skapa din WEP-nyckel. När du är färdig bläddrar du ner till och väljer END, eller trycker helt enkelt på REPLY-knappen för att avsluta processen,

Du kan använda NEXT- och PREV-knapparna på fjärrkontrollen för att göra det enklare att ange informationen. Blanda inte ihop bokstaven "O" med siffran "0".

När du har lyckats logga in på nätverket loggar radion in automatiskt på webbplatsen där du kan ange vilken del av världen som intresserar dig och välja radiostationer efter land, genre och namn.

Om du registrerar radion på www.rotelradio.com kan du söka efter och spara internetradiokanaler, samt ställa in andra regionala musiktjänster.

Webbplatsen Rotelradio – hantera dina kanaler

Att hantera alla tusentals radiokanaler som finns på internet skulle vara omöjligt om du inte kunde organisera och välja de kanaler som passar just dig. Rotel har sett till att det finns ett enkelt sätt att göra detta på, med hjälp av en särskild webbplats där du kan välja kanaler.

URL-adressen för denna plats är <http://rotelradio.com>.

Precis som på många andra webbplatser skapar du ett konto genom att ange ett användarnamn och ett lösenord. Innan du kan göra detta behöver du registrera din produkt på webbplatsen och det finns en speciell registreringskod som du behöver ange på webbsidans registreringsformulär. Denna nyckel hittar du i menysystemet under Settings > Register. Du måste vara ansluten till internet för att få åtkomst till denna engångsnyckel.

Efter registreringen visar webbplatsen Rotel-enhetens radio-serienummer. Detta är ett annat serienummer än Rotel-enhetens. Radions serienummer finns i menysystemet under Settings > Version.

Observera att du måste stänga av och sätta på enheten och välja "Internet Radio" en gång till för att displayen ska uppdateras och visa dina alternativ. Din nya "My Stuff"-lista uppdateras automatiskt.

Spela musik från iPod, MP3-spelare och USB-minnen

De flesta iPodar och MP3-spelare kan kopplas direkt till USB-porten på fronten och sedan spela de lagrade musikfilerna. Displayen uppdateras och visar filstrukturen samt en lista över vilka filer som kan spelas. Filer som kopierats till vanliga USB-minnen visas på samma sätt.

Spela musik från nätverksserver

Datorer som konfigurerats som musikserver ger en annan möjlighet att spela musik med Rotel-enheten, och på så sätt kan du utnyttja de audiofila avkodningskretsar som finns i dessa Gateway-produkter.

Precis som med internetradio krävs ett fungerande nätverk, plus en ansluten musikserver. Följ instruktionerna i avsnittet "Mediespelare" längre fram i denna instruktionsbok.

Ström och strömfunktioner

Strömingång ①

Din RCX-1500 är fabriksinställd för elnätet som används i landet du köpte den i (Europa 230 V/50 Hz och USA 120 V/60 Hz). Fabriksinställningen finns utmärkt med en dekal på apparatens baksida.

Anslut den medföljande strömkabeln till strömingången på baksidan av RCX-1500. Använd bara denna kabel eller en motsvarande. Använd inte någon förlängningskabel.

Se till att strömbrytaren på fronten av RCX-1500 är avslagen. Anslut sedan strömkabelns ena ände till baksidan av RCX-1500. Anslut sedan den andra i vägguttaget.

Om du kommer att vara bortrest en längre tid är det en lämplig försiktighetsåtgärd att dra ut strömkabeln till RCX-1500.

Strömbrytare och indikator ① ②

Strömbrytaren sitter på vänster sida av fronten. Indikatorn runt knappen lyser när RCX-1500 är ansluten till ett vägguttag. Detta anger att enheten är i standby-läge.

Tryck på knappen för att slå på RCX-1500. Då tänds displayen, vilket anger att enheten är påslagen.

Anslutningar

Innan du fortsätter till andra avsnitt i instruktionsboken bör du försäkra dig om att alla anslutningar är korrekt gjorda. Se figur 2.

USB-port ①

Kontakten under STANDBY-knappen på fronten används för USB-anslutningar. Med hjälp av denna ingång kan RCX-1500 ansluta till musik som ligger lagrad på MP3-spelare, iPod, USB-minnen och andra lagringsenheter som använder USB-gränssnittet. RCX-1500 söker automatiskt igenom alla anslutna enheter efter musikfiler.

OBS! RCX-1500 använder USB 2.0-standarderna för att få tillgång till musikfiler. Den kan spela av musikfiler som ligger på lagringsenheter som är kompatibla med USB 2.0-standarderna. Den fungerar dock inte med enheter som behöver ytterligare drivrutiner.

Hörlursuttag ②

Uttaget som sitter under USB-porten på fronten är till för hörlurar. Koppla in en 3,5-mm minijack-kabel för att lyssna på hörlurar. När du kopplar in hörlurarna stängs ljudet automatiskt av i högtalarna.

DAB/FM-radio ③

Använd inomhusantennen som ingår och anslut den till DAB- och FM-antennuttaget på baksidan. Se till att det finns tillräckligt med plats så att den T-formade antennen kan vikas ut helt och hållet. Det går att fästa antennen på väggen med hjälp av de hål som finns i ändarna. Prova dig fram tills du får en optimal mottagning.

OBS! Du måste ansluta Wi-Fi-dongeln (eller adaptorn) till ETHERNET-kontakten på baksidan. RCX-1500 söker efter tillgängliga nätverk innan du får tillgång till DAB- och FM-funktioner. Om det inte finns några nätverk visar displayen "Network Error". FM- och DAB-funktioner fungerar som vanligt efter denna första sökning.

Analog AUX 2-ingång ④

RCX-1500 kan ta emot analog musiksignaler från andra signalkällor, till exempel CD-spelare med analoga utgångar. Anslut höger och vänster utgång på signalkällan till höger och vänster ingång på RCX-1500.

Pre Out ⑤

RCX-1500 kan överföra analog signal till ett externt slutsteg via utgångarna märkta PRE OUT. Använd dessa utgångar om du vill driva högtalarna med ett annat slutsteg.

Nätverk ⑥

Anslut den medföljande Wi-Fi-dongeln till USB-porten på baksidan, märkt ETHERNET. RCX-1500 är förberedd för att vara kompatibel med USB-dongeln som ingår, ingen ytterligare programvara eller installation behövs. RCX-1500 är nu klar att ansluta till ditt trådlösa nätverk. Läs mer i avsnittet om internetradio.

OBS! Inte alla USB Wi-Fi-donglar fungerar med RCX-1500. Använd den som ingår från Rotel.

Digitalingång ⑦

RCX-1500 kan ta emot digitala musiksignaler från andra källor, till exempel CD-spelare med digitala utgångar. Det finns två digitalingångar på baksidan, märkta OPTICAL och COAXIAL DIGITAL INPUT (AUX). Anslut de koaxiala eller optiska digitalutgångarna på din signalkälla till motsvarande ingång på RCX-1500.

COMPUTER I/O-kontakt ⑧

RCX-1500 kan skötas från en dator som har en programvara för styrning av ljudanläggningar. Detta sker genom att styrkoder sänds från datorn via en RS-232-kabel. RCX-1500 kan dessutom uppdateras med hjälp av särskild programvara från Rotel.

Kontakta din Rotel-återförsäljare om du vill ha mer information om anslutningarna, mjukvaran och datorstyrning av RCX-1500.

Högtalare ①

Val av högtalare

Den nominella impedansen på högtalarna som är anslutna till RCX-1500 får inte understiga 4 ohm.

Val av högtalarkabel

Använd en skärmad, tvåledad högtalarkabel för att ansluta dina högtalare till RCX-1500. Högtalarkabelns storlek och kvalitet påverkar anläggningens ljudkvalitet. En standardkabel kan fungera, men kan också minska utsignalens styrka och dämpa basåtergivningen, särskilt i anläggningar med långa kablar. Rent allmänt fungerar grövre kablar bäst. För bäst resultat bör du överväga att skaffa högtalarkablar av hög kvalitet. Din Rotel-återförsäljare kan hjälpa dig att välja rätt kablar till din anläggning.

Polaritet och fas

När du ansluter högtalarkablarna måste du se till att polariteten blir rätt. Plus- och minusledarna måste sitta på rätt ställe på förstärkaren och på högtalarna. Om polariteten i någon anslutning av misstag blir omvänd, minskar basåtergivningen och stereoperspektivet försämras. Alla kablar är märkta så att du kan se vilken ledare som är vilken – det kan till exempel finnas en färgmarkering eller en fasad kant på den ena ledaren, eller så kan kabeln vara genomskinlig och ha olika färger på själva ledarna (koppar och silver). Var konsekvent när du ansluter kablarna och använd alltid samma markering för polaritet på högtalarna och på förstärkaren.

Anslutning av högtalarkabel

OBS! Följande avsnitt beskriver olika typer av anslutningar. Använd INTE flera olika typer samtidigt för att ansluta flera par högtalare.

Förstärkaren har två färgkodade terminaler för varje högtalare. Högtalarterminalerna klarar avskalad kabel samt banan- eller spadkontakter (utom i EU, där banankontakter inte är tillåtna).

Dra kablarna från förstärkaren till högtalarna. Se till att varje kabel är tillräckligt lång för att du ska kunna flytta komponenterna och komma åt anslutningarna på baksidan.

OBS! Var noga med att ansluta höger utgång till höger högtalare och vice versa.

Om du använder banankontakter skruvar du på dem på högtalarkabeln och pluggar sedan in dem i högtalarterminalerna. Terminalhylsorna ska vara helt inskruvade (medurs).

Om du använder spadkontakter fäster du dem på ledarna. Om du använder avskalad kabel direkt i högtalarterminalerna så separerar du ledarna och skalar av isoleringen. Var noga med att du inte skalar av själva koppartrådarna. Skruva sedan upp terminalhylsan (motsols) och anslut spadkontakten runt terminalen eller trä den avskalade kabeln genom terminalen. Skruva sedan fast terminalhylsan ordentligt (medsols).

OBS! Se till att det inte finns några lösa kabeltrådar som kan komma i kontakt med intilliggande kablar.

Internetradio

Vad du behöver

Innan du kan börja lyssna på internetradio behöver du följande:

- En bredbandsuppkoppling till internet
- En anslutningspunkt till internet via trådlöst nätverk (trådbunden anslutning fungerar också om du använder Rotels nätverksadapter).

Med trådlöst nätverk bör internetradio fungera inom 100 meter från den trådlösa anslutningspunkten, men avståndet kan påverkas av var någonstans routern och enheten är placerad. Du kan se hur stark Wi-Fi-signalen är i inställningsmenyn (Settings > WiFi Strength).

Se till att ditt nätverk är inkopplat korrekt och att det kan nå internet. För att RCX-1500 ska kunna ta emot radiostationerna krävs en internetanslutning.

Första gången du ansluter till nätverket

Koppla in USB-dongeln till USB-porten på baksidan **A** och tryck på POWER-knappen på fronten. Displayen på fronten tänds och visar följande:



Efter ett par sekunder börjar RCX-1500 söka av nätverket.

Om den inte kan hitta något visas följande i displayen:



När radion hittar ditt nätverk visar den anslutningspunktens ESSID, som är ett namn som användaren har givit nätverket, till exempel:



Det är möjligt – och i vissa fall troligt – att enheten kommer att hitta flera trådlösa nätverk. I så fall väljer du det som du vill ansluta till. Använd PREV- och NEXT-knapparna för att se ESSID för varje nätverk som radion har hittat.

Om displayen visar "Enter WEP key" eller "Enter WPA key" använder nätverket ett av dessa två krypteringssystem (Wired Equivalent Privacy eller Wi-Fi Protected Access). Ta reda på lösenordet från den person som har installerat nätverket eller läs i manualen till routern. Ange sedan lösenordet för att få tillgång till det trådlösa nätverket.

OBS! Om du vill ge enheten en statisk IP-adress, eller om den inte automatiskt kan få någon IP-adress, läs mer i "Network Config" i avsnittet "Inställningar" längre fram i denna manual.

Välja radiostation

När ett nätverk har hittats och alla anslutningar gjorts visas huvudmenyn. Välj "Internet Radio", så visas följande:

< Internet Radio > Media Player FM DAB	< Location > Genre Search
---	---------------------------------

Nu kan du välja vilken internetradiostation du vill lyssna på genom att välja något av nedanstående alternativ.

<LOCATION> gör att du kan välja radiostation efter område och land:

< Africa > America Asia Caribbean	< XXX1 LIVE RADIO > XXX2 LIVE RADIO XXX3 LIVE RADIO XXX4 LIVE RADIO
--	--

1. Tryck på PREV- och NEXT-knapparna tills displayen markerar området och landet du vill välja och tryck sedan på SELECT.
2. Tryck på PREV- och NEXT-knapparna tills rätt station markeras. Tryck sedan på SELECT-knappen för att välja.
3. Vänta tills RCX-1500 ansluter till stationen.

<GENRE> gör att du kan välja radiostation efter vad som spelas, till exempel sport, nyheter eller olika musikstilar.

< 80S > 90S Adult Adult contemporary	< XXX1 LIVE RADIO > XXX2 LIVE RADIO XXX3 LIVE RADIO XXX4 LIVE RADIO
---	--

1. Tryck på PREV- och NEXT-knapparna tills displayen markerar innehållet du vill välja och tryck sedan på SELECT.
2. Tryck på PREV- och NEXT-knapparna tills rätt station markeras. Tryck sedan på SELECT-knappen för att välja.
3. Vänta tills radion ansluter till stationen.

<SEARCH> gör att du kan söka efter en viss typ av radiostation genom att ange ett kort sökord.

Station Name END <> A BCDEFGHIJKLNO ART	xxx ART xx Radio1 x ARTxx xx Radio2 ARTxxxx xx Radio3
---	---

1. Tryck på PREV- och NEXT-knapparna tills rätt tecken markeras. Tryck sedan på SELECT för att ange tecknet.
2. Upprepa steg 1 tills sökordet är klart. Välj END eller tryck på REPLY-knappen för att bekräfta.
3. Displayen visar alla stationer som matchar sökordet.
4. Välj station med PREV, NEXT och tryck på SELECT för att ansluta till stationen.

Obs! Internetradiokanaler och andra musiktjänster kan ställas in enkelt på www.rotelradio.com.

Lyssna på internetradio

När RCX-1500 har anslutit till en station visar displayen namnet på stationen, vilket slags ljud som sänds samt bithastigheten.

BBC RADIO BUFFERING xx%	BBC RADIO xxx kbps WMA XX:XX
----------------------------	--

Lagra en radiokanal i minnet (endast fjärrkontrollen)

Håll ned MEM-knappen på fjärrkontrollen när en radiostation spelar och välj sedan vilken minnesplats du vill lagra stationen på genom att trycka på sifferknapparna . Displayen visar:

BBC RADIO xxx kbit WMA M Preset #	Assign to Preset #
---	-----------------------

Lagra stationen på vald minnesplats. Du kan lagra upp till 30 radiostationer i minnet för FM-/DAB-/internetradio.

Välja en lagrad kanal

När du lyssnar på en radiostation kan du byta till en annan genom att göra så här:

1. Tryck på sifferknapparna på fjärrkontrollen för att välja minnesplats. Tryck till exempel på 0 och 3 för att välja minnesplats 3, eller 1 och 3 för att välja minnesplats 13.

2. Tryck på QUEUE-knappen för att visa minnesplatser och lagrade stationer. Välj station med navigeringsknapparna och tryck sedan på SELECT. Displayen visar:

01 preset radio 1 02 preset radio 2 > 03 preset radio 3 04 preset radio 4
--

Tryck på QUEUE-knappen en gång till för att lämna menyn och återgå till vanlig lyssning.

Obs! Du kan titta på vilka radiostationer som är lagrade genom att använda QUEUE-funktionen. På så sätt undviker du att skriva över en annan lagrad station av misstag.

Mediespelare

Med Media Player-funktionen kan du lyssna på ljudfiler (AAC, AIFF, AU, FLAC (16-bitars CD-kvalitet), MP3, WAV and WMA (utom lossless)) och spellistor (M3U) som skapats av din dators mediespelare, till exempel Windows Media Player. Funktionen fungerar med Windows 2000, Windows XP och Windows Vista.

OBS! Fildelning kan behöva vara aktiverat på datorn, och inte alla mediespelare tillåter fildelning. Läs mer om detta i datorns bruksanvisning.

UPnP-servrar

Konfigurera UPnP-server på PC:n

1. Använd Windows Media Player 11 (eller 12 om du har Windows 7) för att konfigurera datorn som en UPnP-server. Klicka på "Bibliotek"-knappen och välj "Mediedelning" för att öppna dialogrutan "Mediedelning", där inställningen görs.



2. Datorn talar nu om att en enhet har försökt ansluta till din UPnP-server. Klicka på "Tillåt"-knappen.

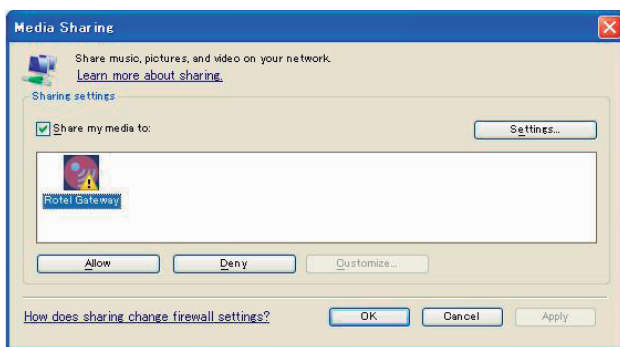

Obs! När detta skrivs stöder inte Windows Media Player 11 AAC-avkodning, vilket Apple använder som standardval i iTunes. Vi rekommenderar att du ändrar standardformatet för import till WAV, AIFF eller MP3 så att du får maximal kompatibilitet med alla enheter. Du kan ställa in så att Windows Media Player speglar dina iTunes-mappar. (Välj följande i Windows Media Player: Verktyg > Alternativ > Bibliotek > Välj mappar.) Windows Media Player 12 (som finns i Windows 7) stöder inte AAC.

3. Gå till "Media Player"-menyn och välj undermenyn "UPnP Servers" med PREV-, NEXT- och SELECT-knapparna. Enheten letar nu efter alla tillgängliga UPnP-servrar. Om ingen server hittas visas "Empty".

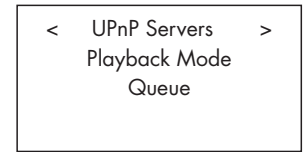
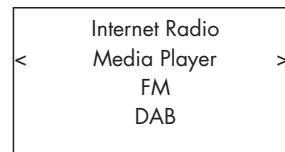

Spela mediefiler med en UPnP-server

1. Efter en lyckad sökning visas alla tillgängliga UPnP-servrar. Välj server med PREV-, NEXT- och SELECT-knapparna

2. En lista över tillgängliga alternativ och mappar visas. Hur denna ser ut beror på hur din musikserver är inställd och på vilken programvara du använder. Den kan se ut så här:

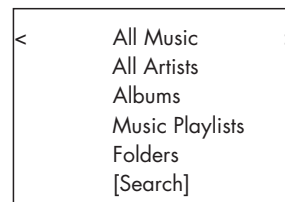

Du kan söka efter låtar genom att bläddra genom All Music-alternativet eller leta efter en viss artist med All Artists-alternativet, eller leta efter en viss skiva med Albums-alternativet. Du kan alltid bläddra ned till låtnivå. Du kan också använda sökfunktionen.

Om du väljer sökfunktionen visas följande meny:



Välj sedan Artists, Album eller Music. Du kan ange en eller flera bokstäver i din sökning. Om du till exempel anger "M" under Artists och sedan trycker på REPLY-knappen så påbörjas sökningen och sedan visas en lista över alla artister i ditt musikbibliotek som börjar på bokstaven "M".

3. När du har hittat rätt låt markerar du den. Vald låt visas på menyn samtidigt som enheten försöker ansluta till musikservern. Innan avspelingen börjar visas låtens titel, filtyp och bithastighet. När avspelingen påbörjas visas förfluten tid i stället för filtyp.

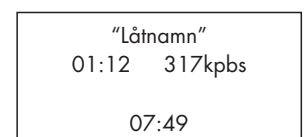
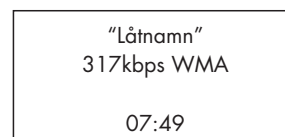

Obs! Om QUEUE-funktionen: Om du trycker hastigt på SELECT när en viss låt eller ett visst album visas så påbörjas avspelningsen av den direkt. Du kan också skapa en spellista genom att hålla inne SELECT-knappen i 5 sekunder. Valda låtar läggs till i kön och spelas av i ordning. Tryck på QUEUE-knappen för att visa vilka låtar som finns i kön. Om du håller inne STOP-knappen i 5 sekunder tas den markerade låten bort från listan.

Tömma kön

Du kan tömma kön genom att trycka på QUEUE-knappen och välja Clear Queue eller genom att gå in i QUEUE-meny från Media Player-undermenyn.

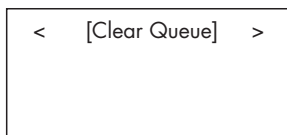
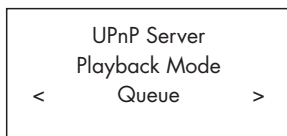

Du kan också ta bort enskilda låtar från kön genom att markera dem och hålla inne STOP-knappen i 5 sekunder.

Avspelningsläge

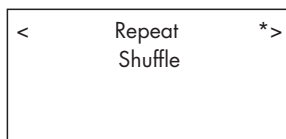
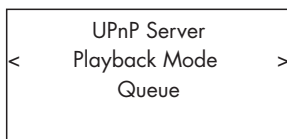

Använd NEXT och PREV för att välja undermenyn "Media Player" -> "Playback Mode". Där finns två alternativ: "Repeat" och "Shuffle". Välj ett av dem eller båda två. En markering visar vad som är valt.

REPEAT: Låtarna spelas en i taget och börjar om från början när den sista låten är slut.

SHUFFLE: Alla låtar spelas i slumpmässig ordning.

Obs! Om både REPEAT och SHUFFLE väljs spelas först alla låtar en gång i slumpmässig ordning. Sedan fortsätter låtarna att spelas i slumpmässig ordning tills du trycker på STOP.

Obs! Om du har ett stort musikbibliotek kanske det inte går – eller tar lång tid – att använda SHUFFLE-funktionen. Vi rekommenderar då att du i stället skapar en kortare spellista i Windows Media Player och sedan använder funktionen på den.

iPod/USB-anslutning

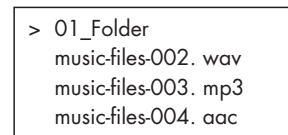
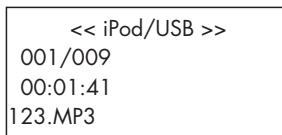

Ansluta USB-lagringsenhet

1. Koppla in din USB-lagringsenhet i USB-porten på fronten.
2. Tryck på USB-knappen på fronten för att växla till iPod/USB-läge. RCX-1500 söker automatiskt igenom filerna från rotkatalogen. Så fort filer hittas börjar de spelas. Displayen visar information som namn, titel, låtnummer och så vidare i displayen.
3. Om dina musikfiler ligger i undermappar kan du trycka på PREV och NEXT för att visa alla mappar. Tryck på SELECT för att öppna en mapp och välj sedan musik med PREV- och NEXT-knapparna.
4. Tryck på BACK-knappen om du vill återgå till föregående meny och välja en annan katalog.

Ansluta iPod/iPhone

1. iPod/iPhone från Apple kan kopplas in med hjälp av dess USB-kabel till USB-porten på fronten.
2. iPod/iPhone överför digitala musikfiler till enheten. Alla funktioner kan styras från iPod/iPhone. Bara enkla kommandon kan styras från Rotel-enheten, vilket beskrivs nedan.
3. iPod/iPhone-skärmen är aktiv så länge den är ansluten till enheten. Om inga funktioner används på iPod/iPhone under en längre tid växlar skärmen till "laddning".

Avspelning

1. Tryck på PLAY-knappen för att börja avspelningsen.
2. Tryck på STOP-knappen för att stoppa avspelningsen.
3. Tryck på PLAY /PAUSE-knappen för att antingen pausa en låt som spelas eller för att återuppta avspelningsen av en pausad.
4. Tryck på bakåtknappen för att påbörja avspelningsen av föregående låt i kön. Håll inne bakåtknappen på fronten eller sökknappen på fjärrkontrollen för att spola bakåt i aktuell låt.
5. Tryck på framåtknappen för att påbörja avspelningsen av nästa låt i kön. Håll inne framåtknappen på fronten eller sökknappen på fjärrkontrollen för att spola framåt i aktuell låt.
6. Håll inne STOP-knappen i 5 sekunder för att ta bort en USB-enhet på ett säkert sätt.

Obs! Rotel-enheten fungerar med iPhone 3GS, iPhone 3G, iPod Classic, iPod touch 2G, iPod Nano 2G, iPod Nano 3G, iPod Nano 4G och iPod Nano 5G.



FM-radio



Innan du kan börja lyssna på FM-radio måste du se till att FM-antennen  är korrekt ansluten och att rätt FM-format har valts. Gå till Settings-menyn och välj FM-region.

Lyssna på FM-radio

1. Tryck på FM-knappen på fronten eller tryck på BACK-knappen tills du kommer till huvudmenyn och välj där FM. Displayen visar:



2. Använd  och  på fjärrkontrollen för att söka efter FM-stationer automatiskt.

3. Använd  och  på fronten eller fjärrkontrollen för att söka efter FM-stationer manuellt.

Lagra en radiokanal i minnet (Endast fjärrkontrollen)

Tryck på MEM-knappen när en radiostation spelar och välj sedan vilken minnesplats du vill lagra stationen på genom att trycka på sifferknapparna . Displayen visar:

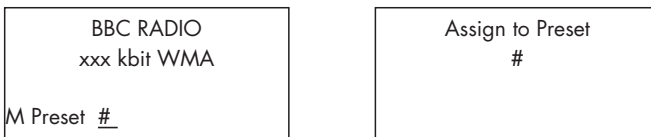

Lagra FM-stationen på vald minnesplats. Du kan lagra upp till 30 FM-radiostationer i minnet.

Lyssna på en lagrad kanal

När du lyssnar på en radiostation kan du växla till en annan lagrad kanal på något av följande två sätt:

1. Välj en lagrad station genom att ange minnesplatsen med sifferknapparna på fjärrkontrollen.

2. Tryck på QUEUE-knappen för att visa minnesplatser och lagrade stationer. Välj station med navigeringsknapparna . Displayen visar:

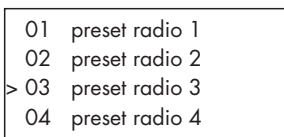

Tryck på QUEUE-knappen en gång till för att lämna menyn och återgå till vanlig lyssning.

DAB-radio

Försäkra dig om att det sänds DAB-s signaler (Digital Audio Broadcast) i området där du bor. Innan du använder denna funktion måste du ställa in DAB-region och söka efter tillgängliga DAB-stationer.

När du har gjort inställningarna trycker du på DAB-knappen på fronten eller väljer DAB i huvudmenyn.

DAB-kanalerna är uppdelade i grupper, som också kallas för multiplexer. Varje multiplex innehåller ett visst antal stationer och varje tjänst innehåller en primär tjänst som kan innehålla sekundära tjänster. DAB-tekniken innebär att stationerna kan sända ytterligare data tillsammans med ljudet, vilka kan innehålla andra ljudkanaler och i framtiden till och med bilder och datainformation.

Lyssna på DAB-radio

1. Tryck på DAB-knappen på fronten eller tryck på BACK-knappen tills du kommer till huvudmenyn och välj där DAB. Displayen visar:

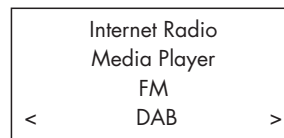

RCX-1500 gör en sökning efter tillgängliga DAB-stationer. Välj önskad station.

Lagra en DAB-kanal i minnet (Endast fjärrkontrollen)

Håll ned MEM-knappen när en DAB-station spelar och välj sedan vilken minnesplats du vill lagra stationen på genom att trycka på sifferknapparna . Stationen lagras på vald minnesplats. Du kan lagra upp till 30 DAB-radiostationer i minnet.

Lyssna på en lagrad DAB-kanal

När du lyssnar på en DAB-station kan du växla till en annan genom att göra något av följande:

1. Välj en lagrad station genom att ange minnesplatsen med sifferknapparna  på fjärrkontrollen.

2. Tryck på QUEUE-knappen för att visa minnesplatser och lagrade stationer. Välj station med navigeringsknapparna. Tryck på QUEUE-knappen igen för att lämna menyn och återgå till normal lyssning.

Lagrade radiokanaler

FM-, DAB- och internetradiokanaler kan lagras i 30 minnen, så att sammanlagt 90 kanaler ryms i minnet.

Obs! För att det ska bli enklare att välja kanal visas bara stationer som är lagrade i minnen. Varje kanal markeras med "F" för FM, "D" för DAB och "I" för internetradio.

Översikt över inställningar

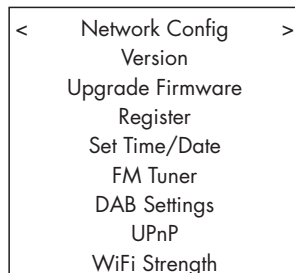
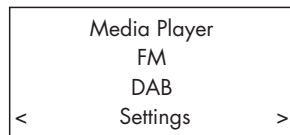

Tryck på BACK-knappen tills du kommer till huvudmenyn och välj Settings för att komma till undermenyn som har 9 alternativ. Tryck på PREV, NEXT för att visa dolda menyer.

Network Config

1. Scan for Networks (endast för trådlös anslutning)

Tryck på PREV, NEXT för att välja denna meny. När du valt denna meny visar displayen "Scanning", vilket tar ett par sekunder. Om ett nätverk hittas visas dess ID i displayen. Tryck på SELECT för att bekräfta.

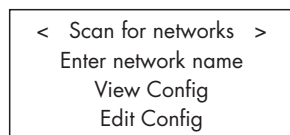

2. Enter Network name (endast för trådlös anslutning)

Om enheten inte kan hitta några nätverk kan nätverkets ESSID anges manuellt.

Använd PREV och NEXT för att ange tecknen till nätverksnamnet, välj "END" för att bekräfta eller tryck på REPLY-knappen på fjärrkontrollen eller fronten.

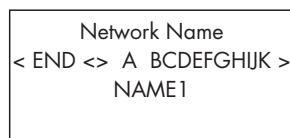

3. View Config

Visar information om aktuellt nätverk. Använd navigeringsknapparna för att visa nästa/föregående sida med "Mode"->"ESSID"->"MAC Address"->"IP Address"->"Netmask"->"Gateway"->"DNS Servers". Visas så här:

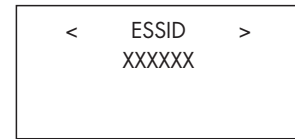
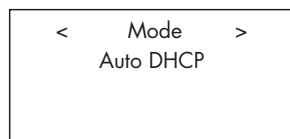

4. Edit Config

Den här menyn används för att ändra nuvarande nätverksinställningar och är praktisk för att ange en statisk IP-adress. Använd navigeringsknapparna och ange statisk IP-adress, MAC-adress och DNS för nätverket.

Tryck på SELECT och sedan på PREV eller NEXT för att ange värdet. Tryck sedan på SELECT en gång till för att lagra värdet och flytta till nästa fält. Fortsätt tills all information är angiven.

5. Signal Warning (endast för trådlös anslutning)

Välj YES om du vill bli varnad för låg Wi-Fi-signal, NO om du inte vill det.

Version

Denna meny visar information om enhetens programvara och maskinvara.

Upgrade Firmware

Använd detta alternativ för att ladda ned ny programvara till internetradion från Reciva-portalen på internet. Om det finns ny programvara visas ett meddelande.

OBS! När du har kommit hit kan du trycka på BACK-knappen för att stoppa uppdateringen. En uppgradering kan ta flera minuter, stäng inte av enheten eller försätt den i standby-läge förrän uppgraderingen är färdig, då kan den få permanenta skador. Uppgraderingen kan ta 15 till 60 minuter, beroende på din internetanslutning.

Register

Detta alternativ visar en kod som kan användas för att registrera enheten på Rotels Radio Customer-portal: www.rotelradio.com.

Set Time/Date

Ställer in datum och klockslag. Tryck på SELECT för att börja ange värden, tryck på PREV eller NEXT för att ändra värde. Tryck på SELECT igen för att bekräfta och flytta till nästa värde.

FM Tuner

Detta alternativ väljer FM-region.

DAB Setting

Det finns 3 undermenyer: Scan, Clear List och DAB Region. Välj med PREV-, NEXT- och SELECT-knapparna.

"Scan" utför en sökning efter tillgängliga DAB-kanaler och visar dem i en lista. "No services found" visas om inga DAB-kanaler hittas.

"Clear List" rensar listan med kanaler som "Scan" hittade.

"DAB Region" visar regioner som sänder DAB. Välj region med navigeringsknapparna.

UPnP

Använd denna inställning för att ändra UPnP-enhetsnamnet, vilket är namnet som din musikserver använder i Media Player-läge. Standardnamnet är ROTEL GATEWAY.

Använd navigeringsknapparna för att välja tecken och välj "END" eller tryck på REPLY-knappen för att bekräfta namnet.

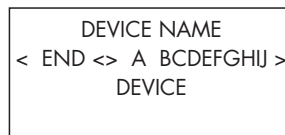

WiFi Strength

Visar hur stark Wi-Fi-mottagningen är i procent.

Konfigurera "My Stuff"

Registrera ett konto på Radio Rotels webbplats

Du kan skapa en personlig "My Stuff"-meny i huvudmenyn.

Öppna webbplatsen www.rotelradio.com i en webbläsare. Ange registreringskoden som finns i menyn "Settings > Register" och följ instruktionerna för att ange ett användarnamn och ett lösenord. Kom ihåg användarnamnet och lösenordet, du behöver dem för att få tillgång till webbplatsen.

När du har loggat in på ditt konto kan du redigera informationen i "My Stations", "My Streams", "My Podcast" och "My Radios".

Följ instruktionerna på webbplatsen och gör din personliga meny i RCX-1500.

Obs! Webbplatsen www.rotelradio.com fungerar bäst med de senaste webbläsarna, till exempel Internet Explorer 8 eller Safari 5.0. Om du har problem med att se alla ikoner på webbplatsen bör du uppgradera din webbläsare till den senaste versionen. Detta brukar inte kosta någonting.

Konfigurera "My Stations"

Det finns ett enormt urval av stationer i databasen på webbplatsen. Följ instruktionerna på webbplatsen om du vill söka efter stationer. När sökresultatet visas finns det en länk till "Add to My Stations". Klicka på denna så läggs vald station till i listan "My Stations". Ett nytt menyalternativ som heter "My Stuff" och en ny undermeny som heter "My Stations" finns sedan på huvudmenyn.

När du registrerat dig kan du lägga till en ansluten station till "My Stations" genom att trycka på REPLY-knappen. Displayen frågar om du vill lägga till den nya stationen och du bekräftar med SELECT-knappen.

Obs! Om du vill kan du organisera dina stationer i mappar (till exempel Jazz, Rock, Opera och så vidare). Dessa mappar visas då i Rotel-eheten.

Konfigurera "My Streams"

När du är inloggad på ditt konto kan du lägga till dina egna internetradioströmmar till "My Streams"-sektionen som visas under "My Account".

Klicka på "My Streams" så visas ett fält där du kan ange stationens namn och dess strömnings-URL. Denna ska vara en länk till webbplatsens faktiska ljudström.

Obs! "My Stuff"-menyn och stationerna under "My Stations" och "My Streams" syns så fort stationslistan har uppdaterats. Stäng av och slå på enheten och gå till "Internet radio" på huvudmenyn för att uppdatera listan.

CD-funktioner

Följande knappar sköter CD-spelarens grundläggande funktioner. Alla knappar finns både på RCX-1500:s front och på fjärrkontrollen, utom där något annat anges.

PLAY-knappen

När skivan har laddats trycker du på PLAY-knappen ► för att börja spela skivan. Displayen visar en avspelningsymbol samt vilken låt som spelas och hur länge den har spelats. PLAY-knappen börjar oftast spela skivan från början. Du kan också välja att spela någon annan låt genom att använda TRACK- eller sifferknapparna (se nedan) innan du trycker på PLAY.

STOP-knappen

Tryck på STOP-knappen ■ en gång för att stoppa avspelningsen. Tryck på PLAY-knappen ► för att fortsätta avspelningsen från samma ställe. Om du trycker på STOP-knappen ■ två gånger så stannar skivan, displayen visar STOP och programmerade avsnitt raderas (läs mer om programmering nedan). När du trycker på PLAY-knappen ► efter att ha tryckt på STOP-knappen ■ två gånger så börjar skivan spelas från början.

PAUSE-knappen

PAUSE-knappen || används för att stoppa avspelningsen tillfälligt. Skivan fortsätter att snurra och kommer att fortsätta spela från samma ställe. Pause-symbolen visas i displayen. Tryck på PLAY när du vill fortsätta spela skivan.

Hoppa framåt/bakåt

TRACK-knapparna används för att hoppa framåt och bakåt på skivan. När en skiva spelas och du trycker på den högra TRACK-knappen ►► så hoppar CD-spelaren till början av nästa låt. Den vänstra TRACK-knappen ◄◄ hoppar tillbaka till början av låten som spelas. Tryck två gånger i snabb följd på TRACK-knappen ◄◄ för att hoppa till början av den föregående låten. Det nya låtnumret visas i displayen. Du kan också använda TRACK-knapparna för att välja vilken låt som ska spelas innan du trycker på PLAY, eller för att programmera i vilken ordning låtarna ska spelas (se nedan). Tryck på knapparna så många gånger du behöver tills du kommer till den låt du vill lyssna på. När du programmerar CD-spelaren används TRACK-knapparna för att flytta framåt eller bakåt i listan över låtar som ska spelas.

Sifferknappar (Endast fjärrkontrollen)

Dessa elva numeriska knappar (märkta 1 till 0 samt >10) används för att hoppa direkt till en viss låt från fjärrkontrollen, i stället för att stega framåt eller bakåt med TRACK-knapparna. De första tio låtarna på skivan kan väljas genom att trycka på motsvarande knapp. Om du till exempel vill lyssna på den tredje låten så trycker du på 3-knappen på fjärrkontrollen. Om du vill lyssna på låt 10 trycker du på 0-knappen. Om du vill lyssna på en låt som har ett högre nummer än 10 så använder du >10-knappen. Om du till exempel vill lyssna på låt nummer 14 så trycker du först på >10 och sedan på 4. Om du vill lyssna på låt 23 trycker du först på >10 två gånger och sedan på 3. Numret på låten som spelas visas i det numeriska fältet i displayen. Sifferknapparna används också för att programmera vilka låtar som ska spelas.

SEARCH-knapparna

Knapparna ► och ◀ snabbspolar framåt eller bakåt på skivan som spelas. En tryckning på ► eller ◀ snabbspolar framåt eller bakåt med 2x hastighet. Om du trycker på knapparna flera gånger ökar hastigheten till 4x, 8x, 16x, 32x. Nästa gång knappen trycks ned återgår RCX-1500 till normal hastighet. När knapparna används hörs ljudet med högre hastighet.

EJECT-knappen

När en skiva stoppas in i skivspringan så laddas den. Tryck på EJECT-knappen ▲ på fronten eller på fjärrkontrollen för att mata ut skivan.

Om du trycker på någon av dessa knappar av misstag så trycker du bara en gång till för att ladda skivan igen.

Ytterligare funktioner

Dessa funktioner ger fler möjligheter att lyssna på musik, inklusive att programmera ett visst antal låtar, att repetera hela skivan eller vissa låtar, att spela skivan i slumpmässig ordning, att automatiskt spela de första 10 sekunderna av varje låt, samt att välja mellan olika tidvisningar.

PROGRAM-knappen Endast fjärrkontrollen

Med hjälp av PROG-knappen kan du programmera fler än 20 låtar på skivan och spela dem i en särskild ordning. Du kan till exempel ange att RCX-1500 först ska spela låt 5, sedan låt 3 och sist låt 8.

OBS! Spellistor kan inte göras med MP3- och WMA-skivor.

Så här gör du när du programmerar:

1. Stoppa i en skiva. RCX-1500 läser skivans innehåll. Du kan trycka på PLAY-knappen ► om du vill lyssna på låtarna när du väljer dem.
2. Tryck på PROG-knappen på fjärrkontrollen. Displayen visar "PROGRAM"-symbolen och "P:00", som anger att enheten väntar på att första låten ska programmeras.
3. För att programmera med fjärrkontrollen, ange första låtnumret hjälp av sifferknapparna. Låtnumret läggs in i minnet automatiskt och displayen ändras till "P:01" för att visa att första låten har programmerats. Fortsätt sedan att lägga in låtarna i minnet med sifferknapparna. Du behöver inte trycka på PROGRAM-knappen fler gånger eftersom varje låt programmeras automatiskt.

När du har skapat en spellista stannar RCX-1500 i programläget tills du tar ut skivan eller trycker på STOP-knappen två gånger i snabb följd. När du trycker på PLAY-knappen börjar de programmerade låtarna att spela i den ordningsföljd du valt.

När du har gjort en programmering så fungerar de flesta funktioner bara för de programmerade låtarna, i stället för alla låtar på skivan. TRACK-knapparna hoppar till exempel framåt och bakåt mellan de programmerade låtarna, inte till nästa eller föregående låt på skivan. Även REPEAT-funktionen (se nedan) repeterar de programmerade låtarna, inte hela skivan.

OBS! Slumpmässig avspeling fungerar inte med spellistor.

REVIEW-knappen Endast fjärrkontrollen

Denna knapp används för att visa de programmerade låtarna. När du trycker på knappen visas den första låten och "Prog Review" i displayen. Om du trycker på knappen en gång till när låtnumret visas så stegar listan till nästa programmerade låtnummer. Fortsätt trycka på REV-knappen om du vill titta på alla låtarna i spellistan.

Om du inte trycker på REVIEW-knappen igen inom 5 sekunder så avbryts visningen och CD-spelaren återgår till det läge den var i innan eller fortsätter spela spellistan med aktuell låt.

Du kan ta bort en programmerad låt från spellistan genom att trycka på CLEAR-knappen, vilket beskrivs nedan.



CLEAR-knappen Endast fjärrkontrollen

Med denna knapp kan du ta bort en låt från spellistan när du går igenom programmeringen med REVIEW-knappen. Följ anvisningarna ovan tills önskat låtnummer visas i displayen. I stället för att trycka på REVIEW-knappen för att stega vidare så trycker du på CLEAR-knappen om du vill ta bort låten bort från spellistan. Du kan sedan fortsätta visa spellistan.

RANDOM-knappen Endast fjärrkontrollen



Om du trycker på RANDOM-knappen så spelar RCX-1500 alla låtar på skivan i slumpmässig ordning. När alla låtar har spelats en gång så stannar skivan (om inte REPEAT-knappen har använts, då fortsätter avspelningsen tills du trycker på STOP-knappen). När du spelar låtarna i slumpmässig ordning visas symbolen  i displayen.

REPEAT-knappen Endast fjärrkontrollen

Om du trycker på REPEAT-knappen så repeteras den aktuella låten eller hela skivan tills funktionen stängs av (antingen genom att du trycker på REPEAT-knappen igen eller genom att du trycker på STOP-knappen). Funktionen har flera lägen som aktiveras av att du trycker upprepade gånger på REPEAT-knappen. Om du trycker en gång så repeteras låten som spelas för tillfället och  visas i displayen. Om du trycker en gång till så repeteras hela skivan och en andra  visas i displayen. Om du trycker en tredje gång så stängs funktionen av. REPEAT-funktionen kan användas tillsammans med slumpmässig avspelningsen, som beskrivs ovan.

OBS! Repetitionen avbryts automatiskt om skivan tas ut.

SCAN-knappen Endast fjärrkontrollen

Den här funktionen spelar de första tio sekunderna av varje låt på hela skivan (eller låtarna som programmerats i spellistan). Du aktiverar funktionen genom att trycka på SCAN-knappen.  visas då i displayen. Tryck på SCAN-knappen en gång till eller på PLAY-knappen  för att stänga av funktionen.

RANDOM-funktionen kan användas tillsammans med SCAN-funktionen.

TIME-knappen Endast fjärrkontrollen

I vanliga fall visar RCX-1500 hur länge den har spelat varje låt. Med TIME-knappen kan du ändra tidvisningen till två andra lägen. Om du trycker på knappen en gång så visas hur lång tid som återstår av låten som spelas. Om du trycker en gång till på knappen så visas hur lång tid som återstår av hela skivan (eller den programmerade spellistan). En "R-symbol" visas i displayen för att markera att tidvisningen är ändrad. Om du trycker på knappen en tredje gång så återgår RCX-1500 till vanlig tidvisning.

OBS! Om du spelar MP3- eller WMA-skivor kan bara vanlig förfluten tid och återstående tid av aktuell låt visas.

Avancerade knappar på fjärrkontrollen

Inställningsmenyn

Öppna inställningsmenyn genom att trycka på SETUP-knappen på fjärrkontrollen. Följande visas:

```
> 1 POWER OPTION
  2 DIMMER
  3 FACTORY DEFAULT
  4 VERSION
  5 ANTENNA SELECT
  6 POWER ON VOLUME
  7 EXIT
```

POWER OPTION finns i två alternativ, NORMAL och QUICK. NORMAL-läget (standard) drar enheten mindre ström i standby-läge, men tar längre tid att starta. I QUICK-läge går det att börja använda RCX-1500 omedelbart efter du slagit på den.

DIMMER styr displayens ljusstyrka och kan dimmas i sju steg. Du kan också styra ljusstyrkan direkt med hjälp av DIM-knappen på fjärrkontrollen.

FACTORY DEFAULT återställer RCX-1500 så att den får samma inställningar som när den lämnade fabriken. Lagrade radiostationer och nätverksinställningar försvinner och RCX-1500 får fjärrkontrollkod 1 (se nedan).

VERSION visar enhetens versionsnummer.

ANTENNA SELECT: välj AUTO (standardvärde), FM eller DAB.

POWER ON VOLUME: anger hur hög volymen är varje gång enheten slås på.

EXIT återgår till föregående meny.

Byta fjärrkontrollskod

Från början är RCX-1500 inställd på att styras med fjärrkontrollkod 1. Om du upptäcker att fjärrkontrollen påverkar andra Rotel-produkter kan du ställa in RCX-1500 och fjärrkontrollen så att de använder kod 2. Gör så här:

1. Peka fjärrkontrollen mot RCX-1500 och tryck på FM-knappen och sifferknapp 2 samtidigt. Släpp FM-knappen och fortsätt trycka på 2-knappen i fem sekunder. RCX-1500 visar "Audio Custom Code 1->2" i displayen.

2. Om du vill ändra tillbaka till kod 1 upprepar du proceduren ovan men trycker på 1-knappen i stället för 2-knappen.

3. Fjärrkontrollens avspelningsknappar, till exempel PLAY, STOP och PAUSE, använder Rotels standardkoder för CD-spelare. Om du upptäcker att de påverkar din Rotel-CD-spelare trycker du på CD-knappen och 2-knappen samtidigt. Släpp sedan CD-knappen och fortsätt trycka på 2-knappen i fem sekunder. RCX-1500 visar "CD Custom Code 1->2" i displayen.

4. Om du vill ändra tillbaka till kod 1 upprepar du proceduren ovan men trycker på 1-knappen i stället för 2-knappen.

Felsökning

De flesta problem som uppstår i en anläggning beror på felaktiga anslutningar eller inställningar. Om du stöter på problem försöker du lokalisera felet och kontrollerar dina inställningar. Försök hitta orsaken till felet och gör sedan de ändringar som behövs. Om du inte får något ljud ur RCX-1500 så kommer här ett par förslag på vad du kan göra:

Standby-indikatorn lyser inte

Denna indikator ska alltid lysa när RCX-1500 är ansluten till ett vägguttag. Om den inte lyser kan du prova om vägguttaget fungerar genom att koppla in någon annan elektrisk apparat, till exempel en lampa. Försäkra dig också om att uttaget inte styrs av en timer eller någon annan utrustning.

Nätverket fungerar inte

Om du har svårt att ansluta RCX-1500 till ditt trådlösa nätverk kontrollerar du dina nätverksinställningar noggrant. Följande kan kanske lösa problemet:

1. Kontrollera att ett Wi-Fi-nätverk finns, alltså att en dator som är ansluten till samma nätverk kan nå internet.

2. Kontrollera att en DHCP-server är tillgänglig eller att du har konfigurerat en statisk IP-adress. Läs mer om detta i avsnittet om nätverkskonfigurering.

3. Kontrollera att nätverkets brandvägg inte blockerar några portar.

4. Starta om RCX-1500 genom att koppla ur och sätta tillbaka strömkabeln. Gör sedan en ny sökning efter trådlösa nätverk.

5. Se till att RCX-1500 är placerad på en plats där den kan ta emot Wi-Fi-signaler. Använd en USB-förlängningskabel och flytta Wi-Fi-dongeln högre upp eller till en annan plats för att förbättra mottagningen.

Inget ljud hörs

1. Kontrollera kablarna mellan RCX-1500 och högtalarna och se till att kontakterna sitter som de ska. Se figur 2.

2. Musik som spelas från internetradio påverkas av hastigheten på din internetanslutning. Om du tycker att musiken stannar ofta kontakter du din internetleverantör.

3. Kontrollera om vald radiostation sänder vid aktuell tidpunkt. Stationen kanske sänder från en annan tidszon.

4. Koppla in Wi-Fi-dongeln (eller nätverksadaptorn) i ethernet-ingången på baksidan även om det inte finns något nätverk tillgängligt. När du slår på RCX-1500 letar den efter tillgängliga nätverk innan den ger användaren tillgång till FM- och DAB-funktioner.

Ordlista

Bit rate – Bithastighet, hastighet på dataöverföring. Hur många bitars information som överförs varje sekund.

Buffring – Metod för att ladda och samla ihop information innan avspelning påbörjas.

Codec – [COder/DECoder], programvara som kodar och/eller avkodar en digital signal.

Data Encryption – Datakryptering av information som används för att öka säkerheten. I trådlösa hemnätverk används oftast WEP och WPA.

DHCP – [Dynamic Host Control Protocol], ett protokoll som styr hur IP-adresser tilldelas enheter i ett nätverk.

DNS Server – En fjärrserver som tar hand om översättningen av webbadresser till motsvarande numeriska IP-adresser.

ESSID – [Extended Service Set Identifier], ett identifieringsnummer som är unikt för varje trådlöst nätverk.

Ethernet – Teknik som används i lokala nätverk. Cat5-kabel överför information mellan datorer med en hastighet av 10/100/1000 Mb per sekund.

Filformat – Anger vilket slags format en fil har, till exempel har en musikfil formatet .mp3.

Filserver – En dator eller enhet som ger andra datorer i ett nätverk kontrollerad tillgång till delade filer.

Firmware – Programvara som är inbyggd i en enhet och som förser den med instruktioner.

Gateway – Kommunikationspunkt mellan LAN och WAN.

Internet – Ett datornätverk som består av ett världsomspännande nätverk av mindre datornätverk.

IP-adress – En numerisk adress som tilldelas enheter i ett datornätverk.

ISP – [Internet Service Provider], internetleverantör

Kbps – kbit/s, kilobit per sekund. En enhet som anger hastigheten på dataöverföring.

LAN – [Local Area Network], lokalt nätverk för kommunikation mellan datorer.

MAC – [Media Access Control], en unik identifierare som tilldelas nätverkskort av tillverkarna så att de kan identifieras.

Modem – [MOdulator/DEModulator], en enhet som används för att ansluta datorer via telefon.

Nätverk – Ett system av anslutna datorer och andra elektroniska enheter.

Network adapter – Nätverkskort. Maskinvara som sitter i datorer och som används för att ansluta till nätverk.

Podcast – Ljudfil som överförs till prenumeranter via RSS-kanal från internet.

Router – Enhet som kopplar ihop flera nätverk eller datorer.

RSS-kanal – [Really Simply Syndication], används för att publicera material på internet som personer sedan kan prenumerera på och få uppdateringar från.

Server – Dator som förser klientdatorer med tillgång till filer och skrivare som delade resurser i ett nätverk.

Subnet mask – Nätmask. En metod som används för att dela upp IP-adresser i undergrupper.

UPnP – [Universal Plug and Play], en metod som används för att automatiskt konfigurera enheter som datorer, trådlösa enheter och tillbehör.

URL – [Uniform Resource Locator], adressformatet som används för en viss sida på en webbplats.

USB – [Universal Serial Bus], anslutning som används för datortillbehör.

WAN – [Wide Area Network], datornätverk som är större än lokala nätverk, till exempel hela internet.

WEP – [Wired Equivalent Privacy], trådlöst säkerhetsprotokoll som förhindrar att inkräktare får tillgång till nätverket genom att "tjuvlyssna" på kommunikation.

WPA – [WiFi Protected Access], trådlöst säkerhetsprotokoll som ersätter det svagare WEP-systemet.

Wi-Fi – [Wireless Fidelity], radiofrekvensstandard som används för att ansluta enheter, till exempel datorer och iPodar, med hjälp av trådlös kommunikation.

Specifikationer

Förstärkardel

Kontinuerlig effekt (20–20 000 Hz, <0,3 %, 80 ohm)	2 x 100 watt
Total harmonisk förvrängning (20–20 000 Hz, 80 ohm)	<0,2 %
Intermodulationsförvrängning (60 Hz:7 kHz=4:1)	63 dBf (mono)
Ingångskänslighet/-impedans (AUX 2)	200 mV/47 kohm
Maximal insignal (AUX 2)	2,5 V
Frekvensrespons (AUX 2)	10–40 000 Hz (+/-3 dB)
Signal/brusförhållande (AUX 2)	92 dB

Förförstärkardel

Utgångsnivå/impedans (AUX 2)	1 V /1 kohm
Total harmonisk förvrängning (AUX 2)	0,006 %
Frekvensrespons (AUX 2)	10–110 000 Hz (+/-3 dB)
Signal/brusförhållande (IHF A) (AUX 2)	90 dB

FM-radio

Brukbar känslighet	22,2 dBf
50 dB-känslighet	27,2 dBf (mono)
Signal/brusförhållande (vid 65 dBf)	63 dBf (mono), 60 dBf (stereo)
Harmonisk förvrängning (vid 65 dBf)	0,2 % (mono), 0,3 % (stereo)
Frekvensrespons	10 Hz–15 kHz, +/-3 dB
Kanalseparation (100Hz/1 kHz/10 kHz)	40 dB/45 dB/35 dB
Utnivå (75 kHz)	1,1 V (vid volym 82)
Antennsignal	75-ohms obalanserad

DAB-radio

Känslighet	-80 dBm
Frekvensband	Band III (174–240 MHz)
Bit hastighet	224 kbit/s (max)
Frekvensomfång	20–20 000 Hz, +/-1,0 dB
Analog utnivå (vid 0 dBfs):	1,1 V (vid volym 82)
Antennsignal	75-ohms F-kontakt

CD-spelare

Signal/brusförhållande (IHF-A):	90 dB
Total harmonisk förvrängning (0 dBFS):	0,2 %
Frekvensomfång	20–20 000 Hz (+/-0,5 dB)
Kanalbalans	+/-0,5 dB
Faslinjaritet	+/-0,5 grader
Kanalseparation	90 dB vid 1 kHz
Signal/brus-förhållande	100 dB
Dynamikomfång	96 dB
D/A-omvandlare	Wolfson
Utnivå (0 dBFS)	2,2 V (vid volym 82)

Allmänt

Nätverksanslutning

Säkerhet

Filformat

Strömförbrukning:

Elnät (AC):

Vikt:

Mått (W x H x D):

Fronthöjd:

802.11b/g

WEP, WPA1 (TKIP),

WPA2(TKIP)

Real Audio, MP3, Windows

Media, OGG Vorbis, AAC, WAV,

AIFF och AU

140 watt

230 volt, 50 Hz (Europa)

120 volt, 60 Hz (USA)

8,1 kg

391 x 144 x 343 mm

132,6 mm

Alla specifikationer är korrekta vid tryckningen.

Rotel reserverar sig rätten att göra framtida förbättringar utan föregående meddelanden.

Rotel och logotypen Rotel HiFi är registrerade varumärken som tillhör The Rotel Co. Ltd, Tokyo, Japan.

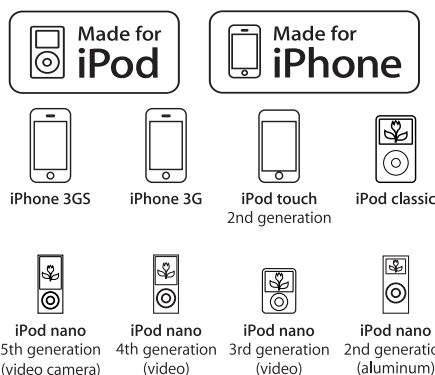

“Made for iPod” innebär att ett elektroniskt tillbehör har utformats för att anslutas till iPod och att det har certifierats av utvecklaren att uppfylla Apples krav på prestanda.

“Made for iPhone” innebär att ett elektroniskt tillbehör har utformats för att anslutas till iPhone och att det har certifierats av utvecklaren att uppfylla Apples krav på prestanda.

Apple ansvarar inte för hur denna enhet fungerar och hur väl den uppfyller säkerhets- och användningsföreskrifter.

iPod är ett varumärke som tillhör Apple Inc och som är registrerat i USA och i andra länder.

iPhone är ett varumärke som tillhör Apple Inc.

Windows, Windows XP, Windows 2000, Windows Vista, Windows 7, Windows Media är antingen registrerade varumärken eller varumärken som tillhör Microsoft Corporation i USA och/eller andra länder.

“Denna produkt innehåller teknik som ägs av Microsoft Corporation och är licensierad av Microsoft Licensing GP. Användning eller spridning av sådan teknik utan licens från Microsoft Corporation och/eller Microsoft Licensing GP, är förbjuden.”



ROTEL®

The Rotel Co. Ltd.

Endo TN Building 2F.,
6-12-21, Meguro-Honcho,
Meguro-Ku, Tokyo 152-0002
Japan

Rotel of America

54 Concord Street
North Reading, MA 01864-2699
USA
Phone: +1 978-664-3820
Fax: +1 978-664-4109

Rotel Europe

Dale Road
Worthing, West Sussex BN11 2BH
England
Phone: + 44 (0)1903 221 761
Fax: +44 (0)1903 221 525

Rotel Deutschland

Vertrieb: B&W Group Germany GmbH
Kleine Heide 12
D-33790 Halle/Westf., Deutschland
Tel.: 05201 / 87170
Fax: 05201 / 73370
E-Mail: info@bwgroup.de
www.rotel-hifi.de

www.rotel.com