



AVENTAGE

АВ ресивер

RX-A3080

RX-A2080

Инструкция по эксплуатации

musicCast

-
- Этот аппарат представляет собой продукт для просмотра видео и прослушивания музыки дома.
 - В данном руководстве приведено описание подготовки и эксплуатации для постоянных пользователей аппарата.
 - Перед использованием аппарата прочтите прилагаемую “Краткое руководство по началу работы”.

СОДЕРЖАНИЕ

Введение	5	3 Подключение радиоантенн	49
Принадлежности	5	FM/AM-антенна (кроме моделей для Австралии, Великобритании, Европы, Среднего Востока и России)	49
Сведения о данном руководстве	5	DAB/FM-антенна (только модели для Австралии, Великобритании, Европы, Среднего Востока и России)	50
Сведения о пульте ДУ	6	4 Подключение сетевого кабеля или антенны беспроводной связи	51
Батарейки	6	Подключение сетевого кабеля	51
Диапазон работы пульта ДУ	6	Подготовка антенны беспроводной связи	51
ФУНКЦИИ	7	5 Подключение других устройств	52
Возможности аппарата	7	Подключение устройства, совместимого с функцией триггера	52
AV CONTROLLER	12	6 Подключение кабеля питания	52
AV SETUP GUIDE	12	7 Выбор языка экранного меню	53
MusicCast CONTROLLER	12	8 Настройка необходимых параметров колонок	54
Названия компонентов и их функции	13	9 Автоматическая оптимизация настроек колонок (YPAO)	55
Передняя панель	13	Многопозиционное измерение	57
Дисплей передней панели (индикаторы)	15	Измерение угла/высоты	58
Задняя панель	16	Измерение в одном положении для прослушивания (однопозиционное измерение)	58
Пульт ДУ	18	Измерение в нескольких положениях для прослушивания (многопозиционное измерение)	61
ПОДГОТОВКА	19	Проверка результата измерения	64
Общая процедура настройки	19	Повторная загрузка предыдущих настроек YPAO	64
1 Подключение колонок	20	Сообщения об ошибках	65
Базовая конфигурация колонок	21	Предупреждения	66
Расширенная конфигурация колонок	30	10 Подключение к сетевому устройству по беспроводной связи	67
2 Подключение телевизора и воспроизводящих устройств	42	Подключение с помощью беспроводного маршрутизатора (точки доступа)	67
Входные и выходные гнезда и кабели	42	Подключение аппарата к беспроводной сети	68
Подключение телевизора	44	11 Подключение к сети MusicCast	73
Подключение видеоприборов (таких как BD/DVD-проигрыватели)	45	MusicCast CONTROLLER	73
Подключение аудиоприборов (таких как CD-проигрыватели)	47	Добавление аппарата к сети MusicCast	73
Подключение к гнездам на передней панели	48		

ВОСПРОИЗВЕДИЕ 74

Основная процедура воспроизведения	74
Выбор выхода HDMI	74
Выбор источника входного сигнала и избранных настроек одним нажатием (SCENE)	75
Сохранение сцены	75
Выбор режима звучания	76
Воспроизведение с эффектами окружающего звучания, оптимизированными для сцены (SURROUND:AI)	77
Воспроизведение стереоскопических звуковых полей (CINEMA DSP HD ³)	77
Использование необработанного воспроизведения	81
Воспроизведение звука высокого качества (Pure Direct)	82
Воспроизведение форматов сжатия цифрового звука (например, MP3 и пр.) с насыщенным звуком (Compressed Music Enhancer)	82
Прослушивание FM/AM-радио (кроме моделей для Австралии, Великобритании, Европы, Среднего Востока и России)	83
Установка шага настройки частоты	83
Выбор частоты для приема	84
Сохранение радиостанций (предустановленные станции)	84
Прослушивание DAB-радио (только модели для Австралии, Великобритании, Европы, Среднего Востока и России)	86
Подготовка к настройке DAB-радиостанций	87
Выбор DAB-радиостанции для приема	87
Сохранение DAB-радиостанций (предустановленных станций)	88
Отображение информации о диапазоне DAB	89
Проверка силы принимаемого сигнала каждого канала DAB	90
Прослушивание FM-радио (только модели для Австралии, Великобритании, Европы, Среднего Востока и России)	92
Выбор частоты для приема	92
Сохранение FM-радиостанций (предустановленных станций)	93
Настройка Radio Data System	95
Воспроизведение музыки с помощью Bluetooth	96
Воспроизведение музыки с устройства Bluetooth на аппарате	96
Воспроизведение музыки на запоминающем устройстве USB	97
Подключение запоминающего устройства USB	97
Воспроизведение содержимого запоминающего устройства USB	98

Воспроизведение музыки, хранящейся на медиасерверах (ПК/NAS)	101
Настройка совместного использования носителей	101
Воспроизведение музыкального контента на ПК	102
Прослушивание Интернет-радио	105
Воспроизведение интернет-радиостанции	105
Сохранение Интернет-радиостанций (папка Favorites)	107
Воспроизведение музыки iTunes/iPod с помощью AirPlay	108
Воспроизведение музыкального контента с iTunes/iPod	108
Воспроизведение аудио/видео в нескольких комнатах (нескольких зонах)	110
Примеры конфигурации нескольких зон	110
Подготовка системы нескольких зон	111
Управление Zone2, Zone3 или Zone4	114
Сохранение избранных элементов (создание ярлыков)	116
Сохранение элемента	116
Вызов сохраненного элемента	116
Просмотр текущего статуса	117
Переключение информации на дисплее передней панели	117
Просмотр информации о состоянии аппарата на телевизоре	118
Настройка параметров воспроизведения для различных источников воспроизведения (меню Опция)	119
Элементы меню Опция	119

КОНФИГУРАЦИИ 125

Настройка различных функций (меню Настройка)	125
Элементы меню настройки	126
Колонка	131
Звук	136
Сцена	142
Видео/HDMI	143
Сеть	146
Bluetooth	149
Мульти Zone	150
Система	152

Настройка системных параметров (меню ADVANCED SETUP) 158

Элементы меню ADVANCED SETUP	159
Изменение значения сопротивления колонок (SPEAKER IMP.)	159
Включение и выключение сенсора ДУ (REMOTE SENSOR)	159
Выбор идентификационного кода пульта ДУ (REMOTE ID).....	159
Изменение параметра частоты настройки FM/AM (TUNER FRQ STEP)	160
Переключение типа видеосигнала (TV FORMAT)	160
Удаление ограничения для выходного сигнала видео HDMI (MONITOR CHECK)	160
Выбор формата сигнала HDMI 4K (4K MODE).....	161
Переключение настроек уведомления для формата DTS (DTS MODE)	161
Создание резервной копии и восстановление настроек (BACKUP/RESTORE).....	161
Восстановление настроек по умолчанию (INITIALIZE)	162
Обновление встроенного программного обеспечения (FIRM. UPDATE).....	162
Проверка версии встроенного программного обеспечения (VERSION).....	162

Обновление встроенного программного обеспечения аппарата через сеть 163

Обновление встроенного ПО аппарата.....	163
---	-----

ПРИЛОЖЕНИЕ 164

Дополнительные функции 164

Воспроизведение аудиозаписи с аппарата через динамики/наушники Bluetooth®	164
Использование беспроводных колонок окружающего звучания (функция MusicCast Surround)	166

Часто задаваемые вопросы 167

Поиск и устранение неисправностей 168

Сначала проверьте следующее:	168
Питание, система и пульт ДУ.....	168
Аудио.....	170
Видео.....	172
FM/AM-радио (Функция AM-радио недоступна в моделях для Австралии, Великобритании, Европы, Среднего Востока и России).....	173
DAB-радио (только модели для Австралии, Великобритании, Европы, Среднего Востока и России).....	173
Bluetooth.....	174
USB и сеть	175

Сообщения об ошибках на дисплее передней панели 177

Глоссарий 178

Информация об аудиосигнале (формат декодирования звука)	178
Информация об аудиосигнале (прочие сведения).....	180
Информация о видеосигналах и HDMI	180
Информация о сети	181
Технологии Yamaha	181

Поддерживаемые устройства и форматы файлов..... 182

Поддерживаемые устройства.....	182
Форматы файлов	182

Схема передачи видеосигнала..... 183

Таблица преобразования видеосигнала	183
---	-----

Выход для нескольких зон..... 184

Информация о HDMI 184

HDMI Контроль	184
Audio Return Channel (ARC)	186
Совместимость сигнала HDMI	186

Товарные знаки..... 187

Технические характеристики 188

Введение

Принадлежности

Убедитесь, что в комплект поставки изделия входят следующие принадлежности.

- AM-антенна
(кроме моделей для Австралии, Великобритании, Европы, Среднего Востока и России)



- FM-антенна
(кроме моделей для Австралии, Великобритании, Европы, Среднего Востока и России)

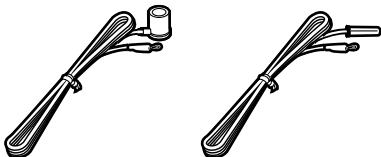

- DAB/FM-антенна
(только модели для Австралии, Великобритании, Европы, Среднего Востока и России)

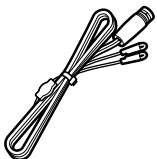

- Микрофон УРАО

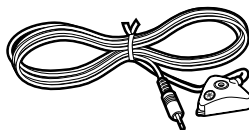

- Подставка для микрофона
Стойка

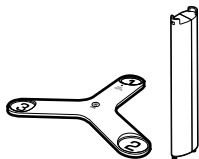

- Силовой кабель

- Пульт ДУ

- Батарейки (AAA, LR03, UM-4) (2 шт.)

- Краткое руководство по началу работы

Сведения о данном руководстве

На иллюстрациях основного аппарата в данном руководстве изображена модель RX-A3080 (модель для США), если не указано иное.

В этом руководстве в качестве примера используются снимки экрана англоязычного меню.

Некоторые функции не поддерживаются в определенных регионах.

В результате усовершенствований изделия технические характеристики и внешний вид аппарата могут изменяться без уведомления.

Эта инструкция посвящена управлению с помощью пульта ДУ.

В этом руководстве для обозначения устройств “iPod touch”, “iPhone” и “iPad” используется слово “iPod”. “iPod” означает “iPod touch”, “iPhone” и “iPad”, если не указано иное.

Значки, используемые в настоящем руководстве



указывает на меры предосторожности при использовании аппарата и ограничения его функций.



указывает на дополнительные инструкции по оптимальному использованию.

* (кроме моделей для Австралии, Великобритании, Европы, Среднего Востока и России)
В зависимости от региона покупки поставляется одна из указанных выше FM-антенн.

* Подставка для микрофона и стойка используются для измерения угла/высоты во время УРАО.

* Поставляемый кабель питания зависит от региона покупки.

Сведения о пульте ДУ

В данном разделе описывается использование прилагаемого пульта ДУ.

Батарейки

Вставьте батарейки надлежащим образом.

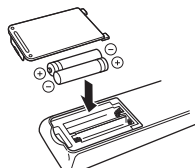

Диапазон работы пульта ДУ

Направляйте пульт ДУ на сенсор ДУ на аппарате и оставайтесь в пределах рабочей зоны, изображенной ниже.

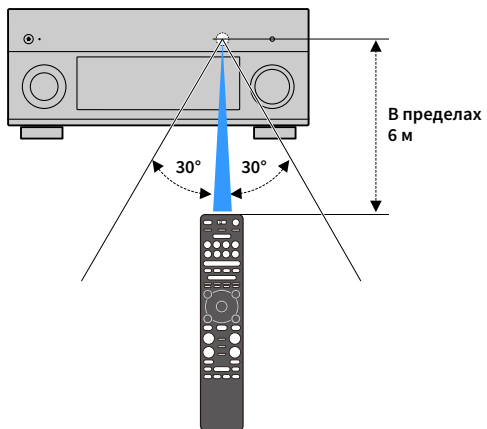

ФУНКЦИИ

Возможности аппарата

Аппарат оснащен различными полезными функциями.

Воспроизведение телевизионного аудиосигнала в режиме окружающего звучания с помощью подключения одного кабеля HDMI (Audio Return Channel: ARC) (с.42)

При использовании телевизора, поддерживающего функцию ARC, для вывода видеосигнала на телевизор, ввода аудиосигнала с телевизора и передачи сигналов управления HDMI нужен только один кабель HDMI.



Дополнительные расширенные звуковые программы ENTERTAINMENT (с.78)

Благодаря обработке отдельно фронтального левого и фронтального правого звуковых полей звуковые программы ENTERTAINMENT обеспечивают улучшенное акустическое расположение и переход звука. Эти программы позволяют наслаждаться более четким звучанием вокального и инструментального исполнения, отчетливым повествованием и более динамическими звуковыми эффектами.

Создание реалистичных ощущений и эффекта окружающего звучания, оптимизированного для сцены контента (SURROUND:AI) (с.77)

Интерфейс AI, встроенный в DSP, анализирует сцену контента и создает оптимальный звуковой эффект для нее.

Данный интерфейс мгновенно анализирует сцены, фокусируясь на звуковых элементах, таких как “диалог”, “фоновая музыка”, “звуки окружающей среды” и “звуковые эффекты”, а также оптимизирует эффект окружающего звучания в реальном времени.

Это создает убедительное ощущение реалистичности с выразительной мощью за пределами традиционных эффектов звукового поля.

Различные способы беспроводного подключения (с.67)

Аппарат поддерживает функцию Wi-Fi, которая позволяет подключать аппарат к беспроводному маршрутизатору (точке доступа) без использования сетевого кабеля.

Домашняя аудиосистема с функцией MusicCast (с.73)

Аппарат поддерживает функцию MusicCast, которая позволяет связывать совместимое с MusicCast устройство с другим устройством в другой комнате и выполнять на них воспроизведение одновременно или

управлять всеми совместимыми с MusicCast устройствами с помощью специального приложения “MusicCast CONTROLLER”.

Низкое энергопотребление (с.157)

Режим Eco (функция экономии электроэнергии) позволяет снизить энергопотребление аппарата.

Пульт ДУ с подсветкой (с.18)

Пульт ДУ с подсветкой, прилагаемый к данному аппарату, обеспечивает отличную видимость и упрощает использование даже в темной комнате.

Дополнительные функции (с.164)

Данный аппарат оснащен функцией беспроводного подключения динамиков. Содержимое, воспроизводимое данным аппаратом, может передаваться на устройство Bluetooth (динамики, наушники и т.д.) (с.164).

Кроме того, при использовании устройства, поддерживающего функцию MusicCast Surround, колонки окружающего звучания и сабвуфер также могут быть беспроводными (с.166).

Ощущение концертного зала и полное погружение в события кино — каждый из нас хотел бы испытать данные ощущения прямо в своей гостиной. На протяжении 30 лет компания Yamaha стремилась воплотить эти желания в жизнь, и сегодня это стремление приняло реальную форму в новых АВ-ресиверах Yamaha.

Что такое звуковое поле?

Звук голоса или инструмента мы воспринимаем не только как звук, попадающий к нам напрямую, но также и в виде ревербирующего звука, отраженного от стен или потолка здания. Характер отраженного или ревербирующего звука зависит от формы, размера, материала здания, и когда все звуки сливаются воедино, мы ощущаем звуковую картину, характерную для этого места.

Этот уникальный акустический характер конкретного места и называется “звуковым полем”.

Концептуальная схема звукового поля концертного зала

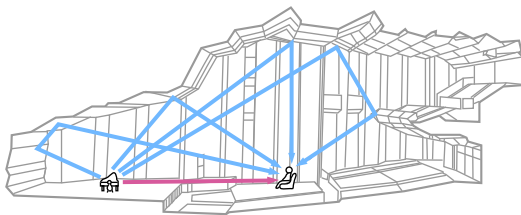

Концептуальная схема звукового поля, создаваемого аппаратом

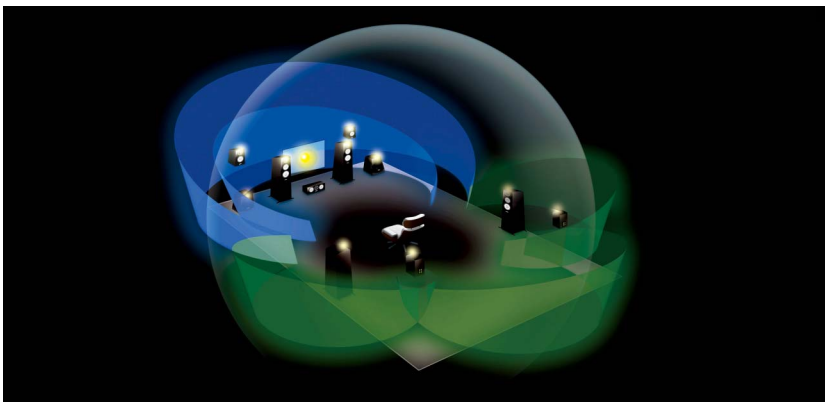

CINEMA DSP

Анализируя звуковые поля различных концертных залов и мест выступлений по всему миру, компания Yamaha собрала большую базу акустических данных. “CINEMA DSP” позволяет применить эти данные для создания звуковых полей. Данный аппарат включает широкий набор звуковых программ с использованием CINEMA DSP.

Выбрав звуковую программу, соответствующую воспроизводимому контенту (например, кино, музыка, игры), пользователь получает возможность максимизировать его акустическую эффективность. (Например, звуковая программа для кино может дать эффект более полного погружения в события.)

CINEMA DSP HD³

“CINEMA DSP HD³” это флагманская технология Yamaha по созданию объемного звукового поля, в полной мере использующая данные акустических отражений, которые присутствуют в данных звуковых полях. Она позволяет более чем в два раза увеличить возможности генерации акустических отражений по сравнению с обычной технологией CINEMA DSP 3D, а также улучшить высокочастотные характеристики воспроизведения, что в совокупности дает более натуральное и мощное пространственное звуковое поле.

Возможность воспроизведения отражений (в случае выбора звуковой программы “Hall in Munich”)

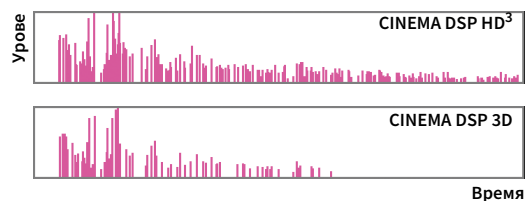

YPAO — это оригинальная автоматическая система калибровки Yamaha, предназначенная для оптимизации звука и окружающей среды с помощью измерения характеристик микрофона. Она может создавать идеальную среду прослушивания для максимального повышения качества воспроизводимого звука с помощью автоматической настройки различных параметров колонок и звукового поля.

YPAO-R.S.C.

В обычных домах имеют место такие звуковые эффекты, как смазывание низкочастотного диапазона или размытие акустической картины, причиной которых является нежелательное отражение звука от стен или потолка. YPAO-R.S.C. — это технология, которая уменьшает только нежелательные отражения и создает среду прослушивания с безупречной акустикой.

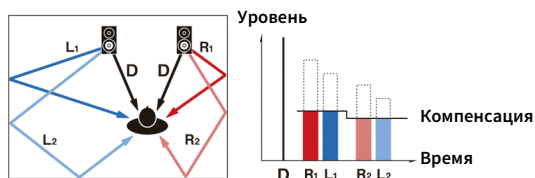

Громкость YPAO

Функция YPAO Volume автоматически регулирует уровни высоких и низких частот при любом уровне громкости, что позволяет наслаждаться естественным звучанием даже при низком уровне громкости.

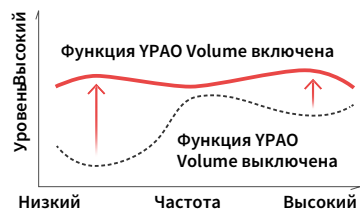

3D-измерения YPAO

Из точки прослушивания выполняется измерение направления (угла) фронтальных колонок, колонок окружающего звучания и колонок присутствия, а также высоты колонок присутствия. На основании измерений выполняется компенсация звукового поля для максимизации эффективности объемного звукового поля CINEMA DSP.

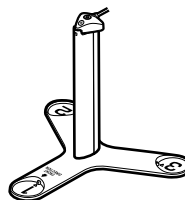

С помощью данного аппарата вы можете наслаждаться непревзойденным качеством аудио и видео.

Звуковой усилитель высокого разрешения

К нежатым аудиоданным с частотой 44,1/48 кГц, таким как записи на звуковых CD-дисках (2-канальный PCM) или файлам формата FLAC, может быть применено высокочастотное усиление до 96 кГц / 24 бит, что позволяет повысить музыкальность исходного материала (с.122).

До обработки

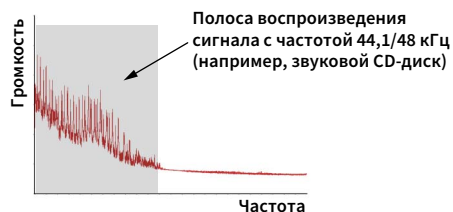

После обработки

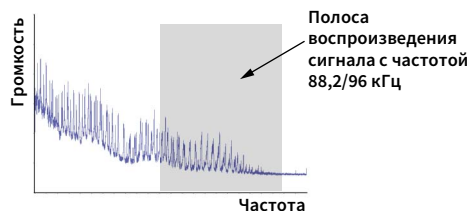

Видеообработка высокого качества

Устройство позволяет воспроизводить видео в высоком качестве независимо от источника, будь то цифровое видео низкого качества или BD (Blu-ray disc) (с.143).

- Деинтерлейсинг с адаптацией по движению и по краям
- Обнаружение нескольких форматов (включая преобразование 3:2)
- До 6 предустановок, которые могут быть применены к каждому источнику входного сигнала отдельно

Можно также применять такие корректировки, как улучшение детализации и выделение контура.

Возможность расширения для удовлетворения растущих потребностей

Данный аппарат обеспечивает превосходную возможность расширения, которая применима ко всем направлениям использования.

Поддержка соединения с двухканальным усилением и подключения внешних усилителей мощности

Чтобы получить еще лучшее звучание, система позволяет подключить фронтальные колонки с поддержкой подключения внешних усилителей, а также напрямую подключать внешние усилители (например, усилитель Hi-Fi).

Подробнее см. в разделе “Расширенная конфигурация колонок” (с.30).

Наилучшая возможность расширения среди продуктов Yamaha (только RX-A3080)

Подключение внешнего усилителя мощности позволяет получить максимум от технологии CINEMA DSP - 11,2-канальное объемное звуковое поле.

(Пример)

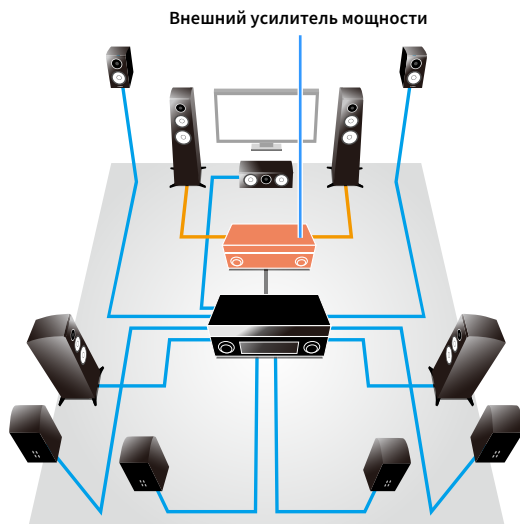

Функция нескольких зон

Функция нескольких зон (с.110) позволяет воспроизводить различные источники входного сигнала в комнате, где установлен аппарат (основная зона), и в других комнатах (например, Zone2).

(Далее приведены примеры использования.)

Наслаждайтесь музыкой с использованием колонок, расположенных в другой комнате

Функция нескольких зон при воспроизведении музыки позволяет использовать колонки, расположенные в другой комнате.



Наслаждайтесь видео с использованием телевизора, расположенного в другой комнате (через HDMI-соединение)

Функция нескольких зон позволяет слушать музыку и смотреть видео на телевизоре, расположенном в другой комнате и подключенном к системе посредством HDMI-кабеля.

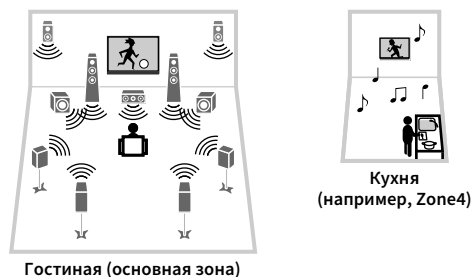

Следующие приложения обеспечивают гибкость управления аппаратом и помогают устанавливать кабельные соединения.

AV CONTROLLER



Приложение “AV CONTROLLER” превращает смартфон или планшет в подключаемый через Wi-Fi пульт ДУ для сетевых продуктов Yamaha. Данное приложение обеспечивает гибкость управления доступными входными разъемами, громкостью, отключением звука, питанием и источником воспроизведения.

Функции

- Включение/выключение питания и регулировка громкости
- Выбор входа, сцены и режима звучания
- Настройка параметра DSP
- Управление воспроизведением (включая выбор музыки для некоторых источников)



Подробнее см. в разделе “AV CONTROLLER” в App Store или Google Play.

AV SETUP GUIDE



Приложение “AV SETUP GUIDE” помогает подключать кабели между AV ресивером и исходными устройствами, а также настраивать AV ресивер. Данное приложение помогает выполнять различные настройки, например, подключение колонок, телевизора и видео/аудио устройств, а также выбирать систему колонок.

Функции

- Руководство по подключению (колонки, телевизор и видео/аудио устройства)
- Руководство по настройке (настройки YPAO и различные справочные данные по настройке с иллюстрациями)
- Просмотр инструкции по эксплуатации



Подробнее см. в разделе “AV SETUP GUIDE” в App Store или Google Play.

MusicCast CONTROLLER



“MusicCast CONTROLLER” – приложение, которое позволяет связывать совместимое с MusicCast устройство с другими совместимыми с MusicCast устройствами в других комнатах и выполнять на них воспроизведение одновременно. Данное приложение позволяет использовать смартфон или другое мобильное устройство вместо пульта ДУ, чтобы легко выбирать музыку для воспроизведения, а также настраивать аппарат и совместимые с MusicCast устройства.

Функции

- Выбор и воспроизведение различного контента
 - Воспроизведение музыки с мобильного устройства
 - Выбор Интернет-радиостанции
 - Воспроизведение музыкальных файлов, хранящихся на медиасerverах (ПК/NAS)
 - Воспроизведение музыкальных файлов с запоминающего устройства USB
- Управление аппаратом и его настройка
 - Выбор источника входного сигнала, регулировка громкости и приглушение выводимого звука
 - Выбор из широкого набора функций обработки звука



Подробнее см. в разделе “MusicCast CONTROLLER” в App Store или Google Play.

Названия компонентов и их функции

В данном разделе описываются функции компонентов аппарата.

Передняя панель

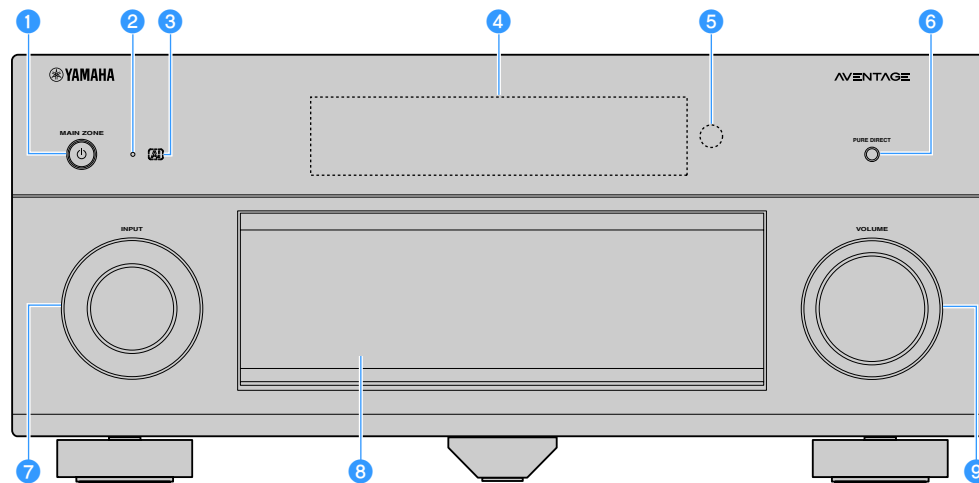

1 Кнопка MAIN ZONE

Включение/выключение (переход в режим ожидания) основной зоны.



Zone2, Zone3 и Zone4 могут включаться и выключаться независимо (с.114).

2 Индикатор режима ожидания

Загорается, когда аппарат находится в режиме ожидания, в любом из следующих случаев:

- Режим HDMI Контроль включен (с.145)
- Режим HDMI В режим ожидания включен (с.145)
- Режим Сеть режим ожидания включен (с.147)
- Режим Bluetooth Standby включен (с.150)

3 Индикатор AI

Загорается при включенной функции SURROUND:AI (с.77)

4 Дисплей передней панели

Отображение информации (с.15).

5 Сенсор ДУ

Получает сигналы с пульта ДУ (с.6).

6 Кнопка PURE DIRECT

Включение/выключение режима Pure Direct (с.82).

7 Ручка INPUT

Выбор источника входного сигнала.

8 Дверца передней панели

Для защиты элементов управления и гнезд (с.14).

9 Ручка VOLUME

Регулировка громкости.

Открытие дверцы передней панели

Для использования органов управления или гнезд за дверцей передней панели, легко нажмите нижнюю часть дверцы, чтобы открыть ее. Держите дверцу закрытой, если органы управления и гнезда за дверцей передней панели не используются. (Осторожно, не защемите пальцы.)

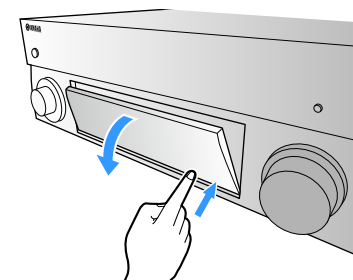

Внутренняя сторона крышки передней панели

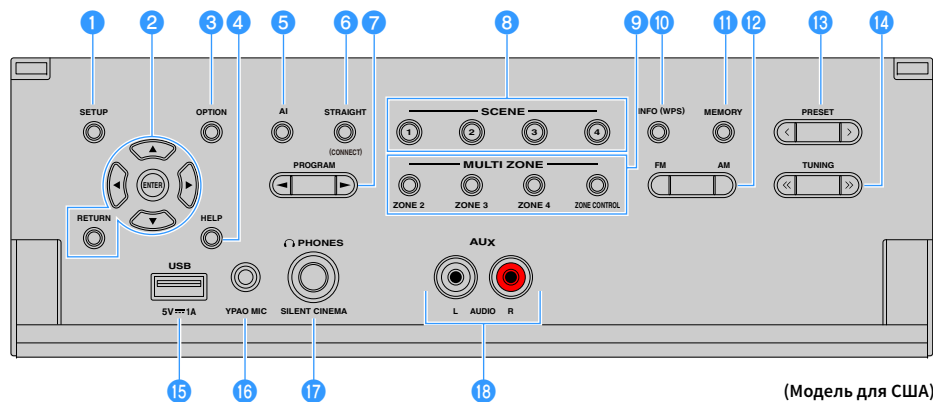

(Модель для США)

1 Кнопка SETUP

Вывод меню Настройка на телевизор.

2 Клавиши управления меню

Клавиши курсора: Выбор меню или параметра.

ENTER: Подтверждение выбранного пункта.

RETURN: Возврат к предыдущему экрану.

3 Кнопка OPTION

Отображение меню опций (с.119).

4 Кнопка HELP

В экранном меню описание термина в положении курсора отображается на телевизоре. Данная кнопка активна, если значок “?” отображается в экранном меню.

5 Кнопка AI

Включение и выключение режима SURROUND:AI (с.77).

6 Кнопка STRAIGHT (CONNECT)

Включение и выключение режима прямого декодирования (с.81).

Переход в режим регистрации MusicCast CONTROLLER при удержании в течение 5 секунд (с.73).

7 Кнопки PROGRAM

Выбор звуковой программы или декодера окружающего звучания (с.76).

8 Кнопки SCENE

Выбор назначенного источника входного сигнала (включая выбранную радиостанцию или контент, если таковые назначены), звуковой программы и различных настроек одним касанием, а также включение аппарата, когда он находится в режиме ожидания (с.75).

9 Кнопки MULTI ZONE

ZONE 2-4: Включение и выключение вывода аудиосигнала в каждой зоне (с.114).

ZONE CONTROL: Изменение управляемой зоны с помощью кнопок и ручек на передней панели (с.114).

10 Кнопка INFO (WPS)

Выбор информации, отображаемой на дисплее передней панели (с.117).

Ввод настроек беспроводного сетевого подключения (конфигурация кнопки WPS) при удержании в течение 3 секунд (с.69).

11 Кнопка MEMORY

Сохранение FM/AM/DAB-станций в качестве предустановленных радиостанций (с.84, с.88, с.93).

Сохранение содержимого USB/сети или источника входного сигнала Bluetooth в виде ярлыков (с.116).

12 Кнопки FM и AM (кроме моделей для Австралии, Великобритании, Европы, Среднего Востока и России)

Переключение между диапазонами FM и AM (с.84).

Кнопки FM и DAB (только модели для Австралии, Великобритании, Европы, Среднего Востока и России)

Переключение между диапазонами FM и DAB (с.87, с.84).

13 Кнопки PRESET

Выбор предустановленной FM/DAB-радиостанции (с.88, с.93) (модели для Австралии, Великобритании, Европы, Среднего Востока и России) или предустановленной FM/AM-радиостанции (с.85) (другие модели).

Выбор содержимого USB/сети из списка ярлыков (с.116).

14 Кнопки TUNING

Выбор радиочастоты (с.84).

15 Гнездо USB

Для подключения запоминающего устройства USB (с.97).

16 Гнездо YPAO MIC

Для подключения прилагаемого микрофона YPAO (с.55).

17 Гнездо PHONES

Для подключения наушников.

18 Гнезда AUX

Для подключения устройств таких как портативные аудиопроигрыватели (с.48).

Дисплей передней панели (индикаторы)

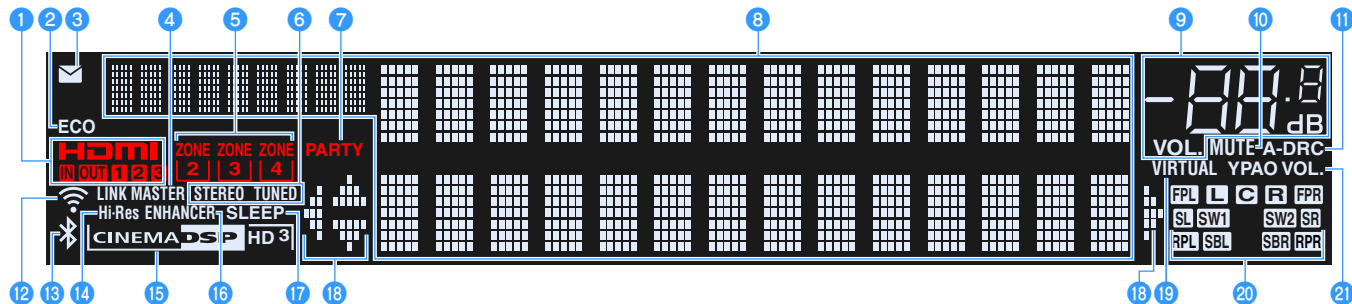

1 HDMI

Загорается, когда поступает или выводится сигнал HDMI.

IN

Загорается, когда поступает входной сигнал HDMI.

OUT1/OUT2/OUT3

Указывает гнезда HDMI OUT, с которых в данный момент выводится сигнал HDMI.

2 ECO

Загорается, когда аппарат работает в эко-режиме (с.157).

3 Индикатор обновления встроенного ПО

Загорается при наличии обновления встроенного ПО через сеть (с.163)

4 LINK MASTER

Загорается, когда аппарат является главным устройством в сети MusicCast.

5 Индикаторы ZONE

Загорается при включенном Zone2, Zone3 или Zone4 (с.114).

6 STEREO

Загорается при приеме аппаратом стереофонического радиосигнала FM.

TUNED

Загорается, когда аппарат принимает сигнал FM-радиостанции (модели для Австралии, Великобритании, Европы, Среднего Востока и России) или сигнал FM/AM-радиостанции (другие модели).

7 PARTY

Загорается, когда аппарат работает в режиме вечеринки (с.115).

8 Окно информации

Используется для отображения текущего состояния (например, названия источника входного сигнала и названия режима звучания). Можно переключать отображаемую информацию, нажимая кнопку INFO (с.117).

9 Индикатор громкости

Используется для отображения текущей громкости.

10 MUTE

Мигает, когда аудиосигнал временно приглушен.

11 A-DRC

Загорается при работе Adaptive DRC (с.121).

12 Индикатор беспроводной локальной сети

Загорается, когда аппарат подключен к беспроводной сети (с.67).



Индикатор может загораться, когда аппарат добавлен к сети MusicCast. Подробнее см. в разделе “Добавление аппарата к сети MusicCast” (с.73).

13 Индикатор Bluetooth

Загорается, когда аппарат подключается к устройству Bluetooth (с.96).

14 Hi-Res

Загорается, когда аппарат работает в режиме высокого разрешения (с.122).

15 Индикатор CINEMA DSP

Индикатор “CINEMA DSP HD” загорается при работе CINEMA DSP (с.77). Индикатор “CINEMA DSP HD 3” загорается при активированном режиме CINEMA DSP HD³.

16 ENHANCER

Загорается при работе Compressed Music Enhancer (с.82).

17 SLEEP

Загорается при включенном таймере сна.

18 Индикаторы курсора

Показывают работающие в настоящее время клавиши курсора.

19 VIRTUAL

Загорается при работе Virtual Presence Speaker (VPS), Virtual Surround Back Speaker (VSBS) (с.77) или виртуальных колонок окружающего звучания (с.80).

20 Индикаторы колонок

Используются для обозначения разъемов колонок, через которые выводятся сигналы.

L Фронтальная колонка (левая)

R Фронтальная колонка (правая)

C Центральная колонка

SL Колонка окружающего звучания (левая)

SR Колонка окружающего звучания (правая)

SBL Тыловая колонка окружающего звучания (левая)

SBR Тыловая колонка окружающего звучания (правая)

FPL Фронтальная колонка присутствия (левая)

FPR Фронтальная колонка присутствия (правая)

RPL Задняя колонка присутствия (левая)

RPR Задняя колонка присутствия (правая)

SW1 Сабвуфер (1)

SW2 Сабвуфер (2)

21 YPAO VOL.

Загорается при включенной функции “Громкость YPAO” (с.120).

Задняя панель

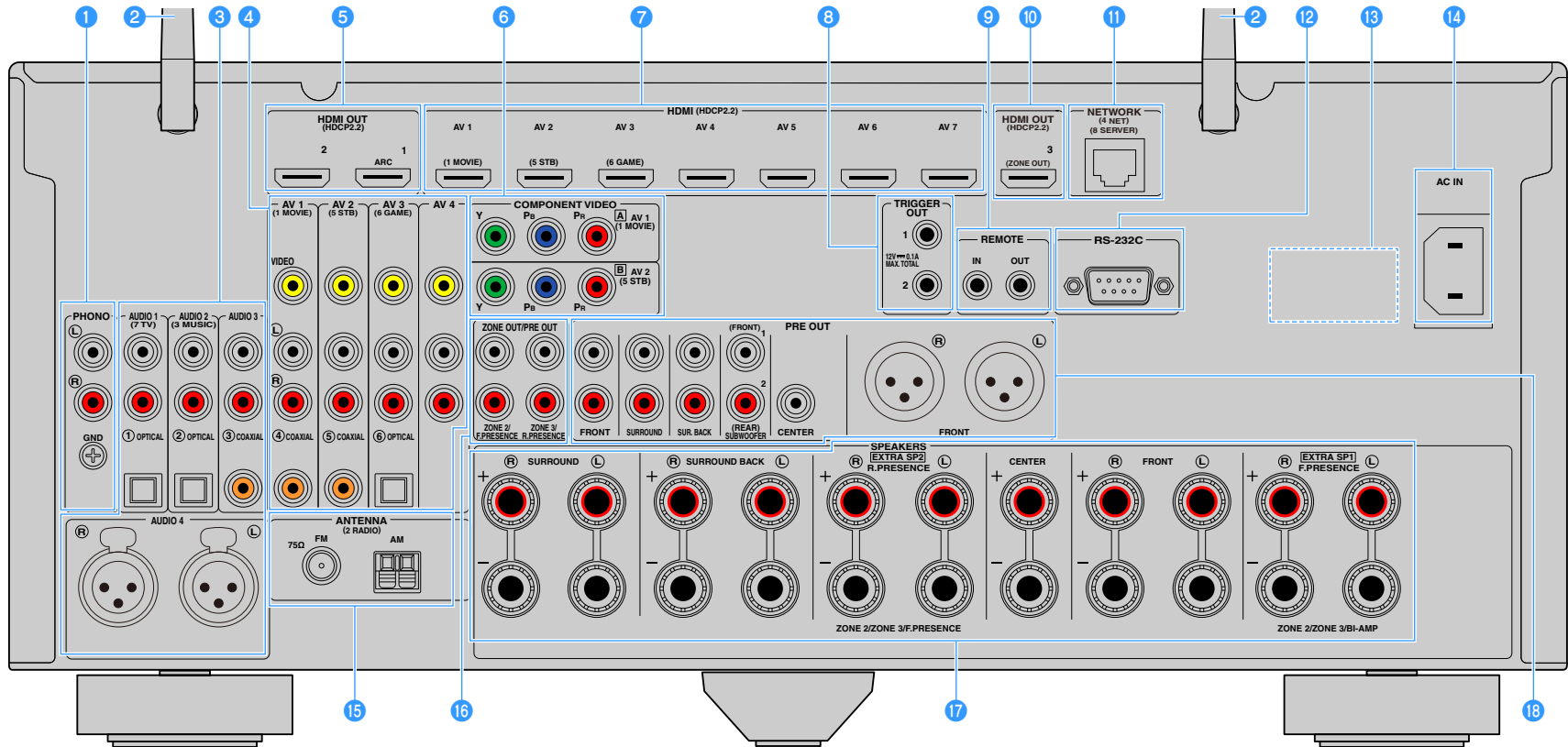

(RX-A3080 модель для США)

* Область вокруг выходных видео/аудиогнезд обозначена белым цветом непосредственно на устройстве, чтобы избежать ошибок при подключении.

1 Гнезда PHONO

Для подключения к проигрывателю (с.47).

2 Антенна беспроводной связи

Для беспроводного (Wi-Fi) подключения к сети (с.67) и подключения Bluetooth (с.96).

3 Гнезда AUDIO 1-3

Для подключения к воспроизводящим аудиоустройствам и ввода аудиосигнала (с.47).

Гнезда AUDIO 4 (XLR) (только RX-A3080)

Для подключения к воспроизводящему аудиоустройству и ввода аудиосигнала (с.47).

4 Гнезда AV 1-4

Для подключения к воспроизводящим видео-/аудиоустройствам и ввода видео-/аудиосигнала (с.45).

5 Гнезда HDMI OUT 1-2

Для подключения к HDMI-совместимому телевизору для вывода видео-/аудиосигналов (с.42). При использовании функции ARC аудиосигнал телевизора может также вводиться через гнездо HDMI OUT 1.

6 Гнезда COMPONENT VIDEO (AV 1-2)

Для подключения к воспроизводящим видеоустройствам, поддерживающим компонентный видеосигнал, и ввода видеосигнала (с.46).

7 Гнезда HDMI (AV 1-7)

Для подключения к воспроизводящим устройствам, совместимым со стандартом HDMI, и для подачи видео-/аудиосигналов (с.45).

8 Гнезда TRIGGER OUT 1-2

Для подключения к устройствам, поддерживающим функцию триггера (с.52).

9 Гнезда REMOTE IN/OUT

Для подключения приемника/передатчика инфракрасного сигнала, позволяющего управлять аппаратом и другими устройствами из другого помещения (с.113).

10 Гнездо HDMI OUT 3 (ZONE OUT)

Для подключения HDMI-совместимого устройства, используемого в Zone2 или Zone4 (с.112).

11 Гнездо NETWORK

Для подключения к сети с помощью сетевого кабеля (с.51).

12 Разъем RS-232C

Данный разъем расширения управления предназначен для специализированной установки. Обратитесь к дилеру для получения подробной информации.

13 VOLTAGE SELECTOR

(Только модели для Тайваня, Бразилии, Центральной и Южной Америки)

Выбор положения переключателя в соответствии с местным напряжением (с.52).

14 Гнездо AC IN

Для подключения поставляемого силового кабеля (с.52).

15 Гнезда ANTENNA

Для подключения к радиоантеннам (с.49).

16 Гнезда ZONE OUT/PRE OUT (RX-A3080)

Для подключения к внешнему усилителю, используемому в Zone2 или Zone3, и вывода аудиосигнала (с.111), либо для подключения к внешнему усилителю мощности фронтальных или задних каналов присутствия (с.40).

Гнезда ZONE OUT (RX-A2080)

Для подключения к внешнему усилителю, используемому в Zone2 или Zone3, и для вывода аудиосигнала (с.111).

17 Разъемы SPEAKERS

Для подключения к колонкам (с.20).

18 Гнезда PRE OUT, Гнезда PRE OUT (XLR) (только RX-A3080)

Для подключения к сабвуферу со встроенным усилителем (с.28) или к внешнему усилителю мощности (с.40).

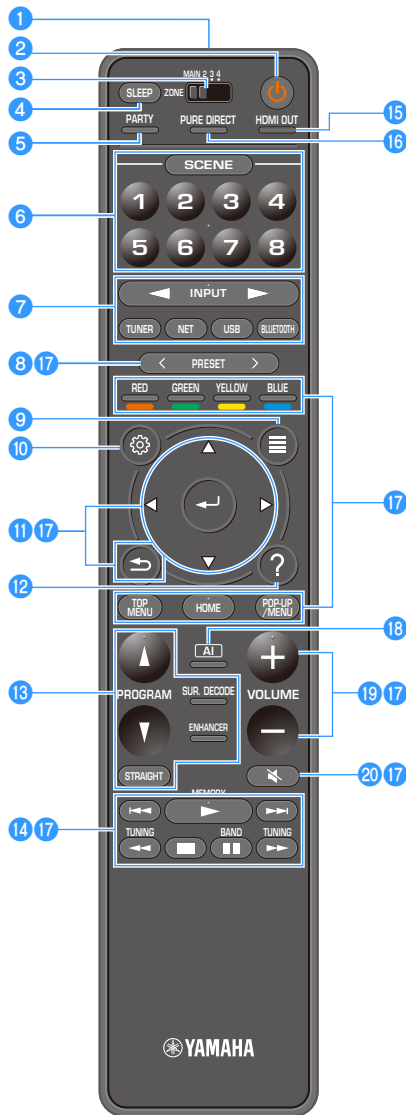

(RX-A3080)

- 1 Передатчик сигнала ДУ**
Передача инфракрасных сигналов.
- 2 Кнопка $\text{\textcircled{P}}$ (питание приемника)**
Включение/выключение (переход в режим ожидания) зоны, выбранной с помощью переключателя MAIN/ZONE.
- 3 Переключатель MAIN/ZONE**
Изменение управляемой зоны с помощью пульта ДУ (с.114).
- 4 Кнопка SLEEP**
Многократное нажатие данной кнопки позволяет выбрать время (120 мин, 90 мин, 60 мин, 30 мин, выкл.), по истечению которого аппарат переходит в режим ожидания.
- 5 Кнопка PARTY**
Включение и выключение режима вечеринки (с.115).
- 6 Кнопки SCENE**
Переключение одним касанием между несколькими заданными настройками с помощью функции SCENE. Также включение аппарата, когда он находится в режиме ожидания (с.75).
- 7 Клавиши выбора входа**
Выбор источника входного сигнала для воспроизведения.
! Многократное нажатие кнопки NET позволяет выбрать нужный сетевой источник.
- 8 Кнопки PRESET**
Выбор предустановленной FM/AM-радиостанции (с.84).
Вызов элементов содержимого USB, Bluetooth или сети, сохраненных в виде ярлыков (с.116).
- 9 Кнопка OPTION**
Отображение меню опций (с.119).
- 10 Кнопка SETUP**
Отображение меню настроек (с.125)
- 11 Клавиши управления меню**
Управление меню.
- 12 Кнопка HELP**
В экранном меню описание термина в положении курсора отображается на телевизоре. Данная кнопка активна, если значок “?” отображается в экранном меню.
- 13 Клавиши выбора режима звучания**
Выбор режима звучания (с.76).
- 14 Клавиши управления воспроизведением**
Управление воспроизведением на внешнем устройстве.

- 15 Кнопка HDMI OUT**
Выбор гнезд HDMI OUT, которые будут использоваться для вывода сигнала аудио/видео (с.74).
- 16 Кнопка PURE DIRECT**
Включение/выключение режима Pure Direct (с.82).
- 17 Клавиши управления внешним устройством**
Позволяет выполнять операции воспроизведения, если в качестве источника входного сигнала выбран “Bluetooth”, “USB” или “NET”, или управлять воспроизведением устройства с поддержкой контроля HDMI.
! Воспроизводящие устройства должны поддерживать функцию управления HDMI. Некоторые устройства с поддержкой управления HDMI невозможно использовать.
- 18 Кнопка AI**
Включение и выключение режима SURROUND:AI (с.77).
- 19 Кнопки VOLUME**
Регулировка громкости.
- 20 Кнопка MUTE**
Приглушение выводимого звука.

ПОДГОТОВКА

Общая процедура настройки

- 1** Подключение колонок (с.20)
- 2** Подключение телевизора и воспроизводящих устройств (с.42)
- 3** Подключение радиоантенн (с.49)
- 4** Подключение сетевого кабеля или антенны беспроводной связи (с.51)
- 5** Подключение других устройств (с.52)
- 6** Подключение кабеля питания (с.52)
- 7** Выбор языка экранного меню (с.53)
- 8** Настройка необходимых параметров колонок (с.54)
- 9** Автоматическая оптимизация настроек колонок (УРАО) (с.55)
- 10** Подключение к сетевому устройству по беспроводной связи (с.67)
- 11** Подключение к сети MusicCast (с.73)

Подготовка полностью завершена. Наслаждайтесь воспроизведением фильмов, музыки, радио и другого содержимого с помощью данного аппарата!

1 Подключение колонок

Данный аппарат имеет 9 встроенных усилителей. К нему можно подключить от 2 до 11 колонок и до 2 сабвуферов для создания в комнате любимого акустического пространства. Для усовершенствования системы также можно использовать соединения двухканального усиления, увеличение числа каналов (с помощью внешнего усилителя мощности) или конфигурации нескольких зон (с.30).

Предупреждение

По умолчанию аппарат настроен на использование колонок с сопротивлением 8 Ом. При подключении колонок на 6 Ом установите сопротивление колонок аппарата в положение “6 Ω MIN”. В этом случае также можно использовать колонки на 4 Ом в качестве фронтальных. Более подробные сведения см. в разделе “Настройка сопротивления колонок” (с.27).

Идеальное расположение колонок

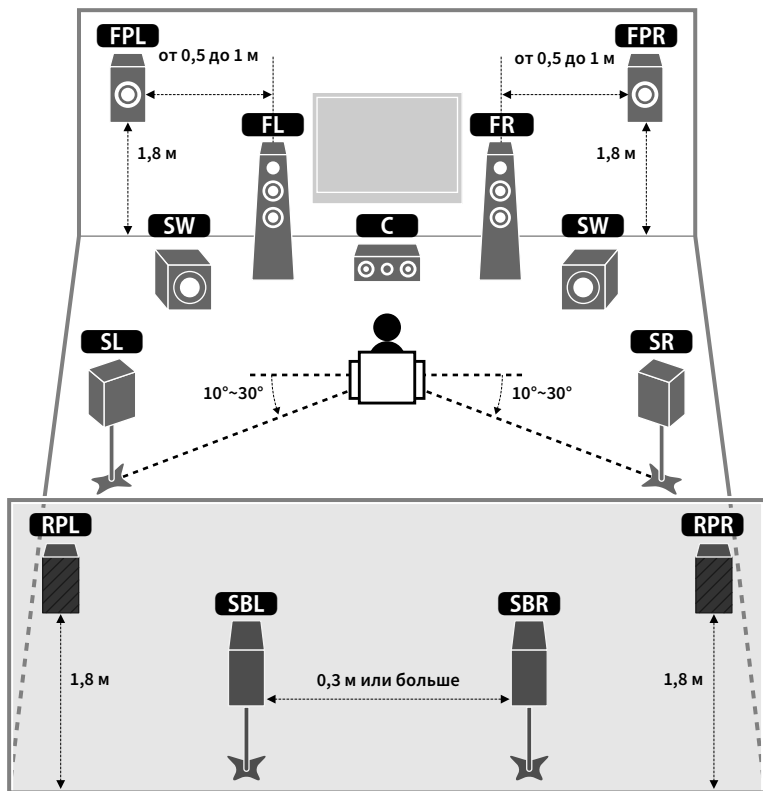

Функции каждой колонки

Тип колонок	Функция
Фронтальная (левая/правая) FL FR	Для воспроизведения звука правого/левого каналов (стереозвук).
Центральная C	Для воспроизведения звуков центрального канала (например, диалоги и вокал).
Окружающего звучания (левая/правая) SL SR	Для воспроизведения звука правого/левого каналов окружающего звучания (стереозвук). Колонки окружающего звучания также воспроизводят звук тыловых колонок окружающего звучания, если те не подключены.
Тыловая окружающего звучания (левая/правая) SBL SBR	Для воспроизведения звука тылового левого/правого каналов окружающего звучания (стереозвук).
Фронтальная присутствия (левая/правая) FPL FPR	Создает звуковые эффекты CINEMA DSP или воспроизводит звуки каналов высоких частот для содержимого в формате Dolby Atmos и DTS:X.
Задняя колонка присутствия (левая/правая) RPL RPR	Создает звуковые эффекты CINEMA DSP или воспроизводит звуки каналов высоких частот для содержимого в формате Dolby Atmos и DTS:X.
Сабвуфер SW	Для воспроизведения звуков канала LFE (низкочастотного эффекта) и усиления басовой составляющей других каналов. Канал считается как 0.1. К аппарату можно подключить два сабвуфера и расположить их по правой и левой (или передней и задней) сторонам комнаты.



- Для справки обратитесь к “Идеальному расположению колонок” (диаграмма слева). Изменять расположение колонок точно в соответствии с этой диаграммой не требуется, так как с помощью функции YPAO аппарата можно автоматически оптимизировать настройки колонок (такие, как расстояние) для конкретного расположения колонок.
- Даже если фронтальные колонки присутствия не подключены, аппарат, используя фронтальные колонки, центральную колонку и колонки окружающего звучания, автоматически создает фронтальную Virtual Presence Speaker (VPS) для воссоздания объемных звуковых полей. Тем не менее, рекомендуется использовать фронтальные колонки присутствия для воссоздания полного эффекта стереофонических звуковых полей (и задние колонки присутствия для создания более пространственного звука).
- Если фронтальные колонки присутствия подключены, но тыловые колонки присутствия отсутствуют, аппарат, используя фронтальные колонки, центральную колонку и колонки окружающего звучания, автоматически создает тыловую Virtual Presence Speaker (VPS) для воссоздания естественных объемных звуковых полей.

Базовая конфигурация колонок

Если соединения двухканального усиления, увеличение числа каналов (с помощью внешнего усилителя мощности) или конфигурации нескольких зон не используются, выполняйте описанные ниже действия, чтобы разместить колонки в комнате и подключить их к аппарату.

Размещение колонок в комнате

В зависимости от числа колонок разместите колонки и сабвуфер в комнате. В этом разделе описаны типичные примеры расположения колонок.



- Для достижения максимального эффекта при воспроизведении содержимого Dolby Atmos рекомендуется использовать систему колонок со знаком ★. Однако можно также воспроизводить содержимое Dolby Atmos с помощью 7.1-канальной системы (используя тыловые колонки окружающего звучания).
- Для достижения максимального эффекта при воспроизведении содержимого DTS:X рекомендуется использовать систему колонок со знаком ★.
- (Число каналов) Например, значение 5.1.2 соответствует стандартной 5.1-канальной системе плюс 2 канала для колонок над головой. Более подробные сведения о размещении колонок над головой (колонок присутствия) см. в разделе “Схема расположения колонок присутствия” (с.26).

7.2.2/5.2.4-канальная система [★] (с использованием одновременно тыловых колонок окружающего звучания и задних колонок присутствия)

Эта система колонок позволяет добиться максимальной производительности аппарата, при которой пользователь может наслаждаться естественным объемным звуковым полем при воспроизведении любого содержимого.

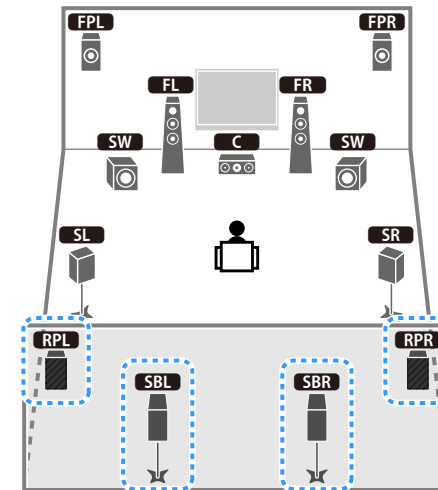

- Тыловые колонки окружающего звучания и задние колонки присутствия воспроизводят звук не одновременно. Аппарат автоматически переключает используемые колонки в зависимости от входного сигнала и CINEMA DSP (с.77).
- При использовании фронтальных и задних колонок присутствия, установленных на потолке, или при использовании колонок с функцией Dolby в качестве колонок присутствия, настройте параметр “Расположение (Фронт присут./Rear Presence)” в меню “Настройка” перед запуском функции YPAO (с.54).
- (Только RX-A3080)

С помощью внешнего усилителя мощности (с.31) вы можете создать 11-канальную систему [★7.2.4] и наслаждаться воспроизведением содержимого Dolby Atmos и DTS:X с помощью фронтальных и задних колонок присутствия.

5.2.4-канальная система [★]

(с использованием задних колонок присутствия)

Используя фронтальные и задние колонки присутствия, эта система автоматически формирует очень естественное объемное звуковое поле и создает Virtual Surround Back Speaker (VSBS), используя колонки окружающего звучания для того, чтобы придать глубину заднему звуковому полю. Данная система подходит для содержимого не только с 5.1-канальным, но и с 7.1-канальным звуком.

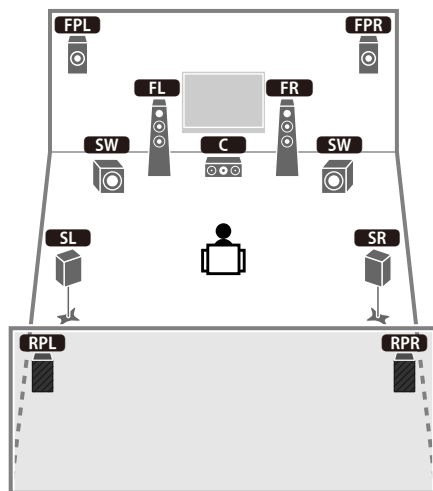

При использовании фронтальных и задних колонок присутствия, установленных на потолке, или при использовании колонок с функцией Dolby в качестве колонок присутствия, настройте параметр “Расположение (Фронт присут./Rear Presence)” в меню “Настройка” перед запуском функции YPAO (с.54).

7.2.2-канальная система [★]

(с использованием тыловых колонок окружающего звучания)

Используя фронтальные колонки присутствия, система воссоздает естественное объемное звуковое поле, а тыловые колонки окружающего звучания позволяют вам наслаждаться эффектом расширенного окружающего звучания.

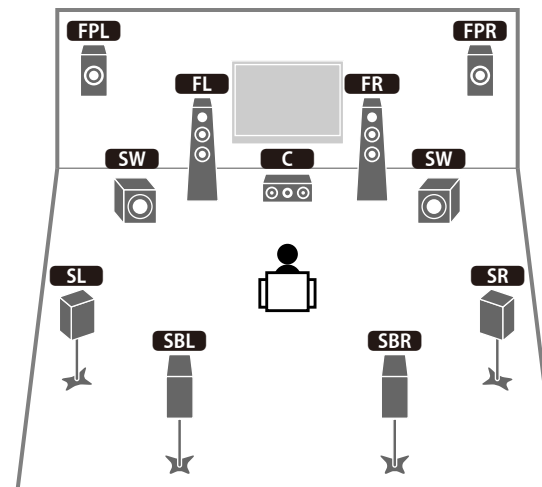

- При использовании фронтальных колонок присутствия, установленных на потолке, или при использовании колонок с функцией Dolby в качестве колонок присутствия настройте параметр “Расположение (Фронт присут.)” в меню “Настройка” перед запуском функции YPAO (с.54).
- Используя фронтальные колонки, центральную колонку и колонки окружающего звучания, эта система автоматически создает тыловую Virtual Presence Speaker (VPS) для воссоздания естественного объемного звукового поля.

5.1.2-канальная система [★]

(с использованием фронтальных колонок присутствия)

Используя фронтальные колонки присутствия, эта система автоматически формирует естественное объемное звуковое поле и создает Virtual Surround Back Speaker (VSBS), используя колонки окружающего звучания для того, чтобы придать глубину заднему звуковому полю. Данная система подходит для содержимого не только с 5.1-канальным, но и с 7.1-канальным звуком.

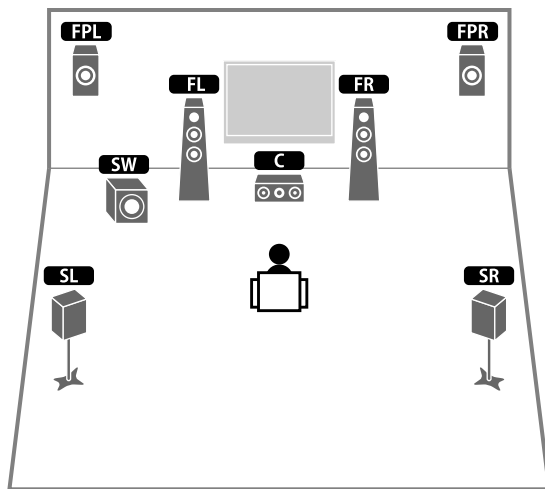

- При использовании фронтальных колонок присутствия, установленных на потолке, или при использовании колонок с функцией Dolby в качестве колонок присутствия настройте параметр “Расположение (Фронт присут.)” в меню “Настройка” перед запуском функции УРАО (с.54).
- Используя фронтальные колонки, центральную колонку и колонки окружающего звучания, эта система автоматически создает тыловую Virtual Presence Speaker (VPS) для воссоздания естественного объемного звукового поля.

7.1-канальная система

(с использованием тыловых колонок окружающего звучания)

Используя фронтальные колонки, центральную колонку и колонки окружающего звучания, система автоматически создает фронтальную Virtual Presence Speaker (VPS) для формирования объемного звукового поля, а тыловые колонки окружающего звучания позволят вам насладиться эффектом расширенного окружающего звучания.

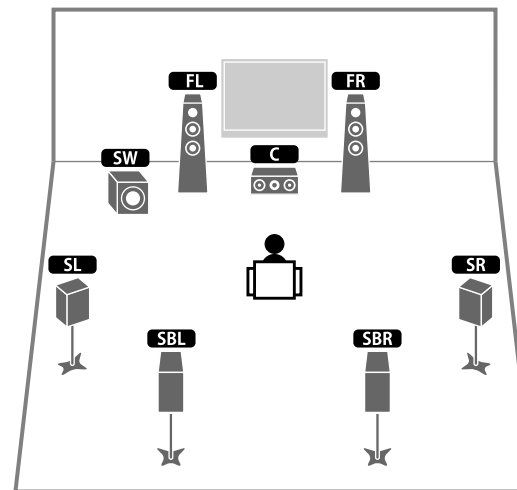

5.1-канальная система

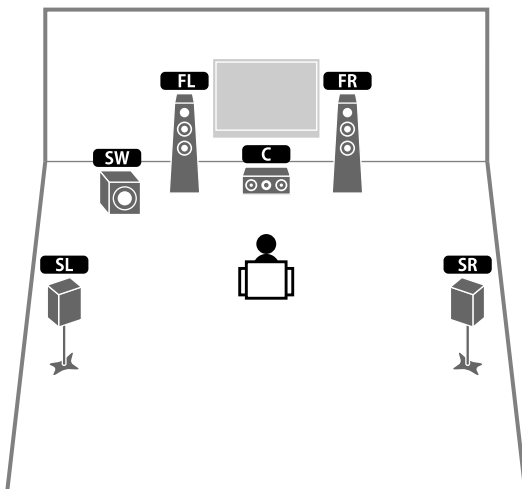

Можно наслаждаться окружающим звучанием даже при отсутствии центральной колонки (4.1-канальная система).

5.1-канальная система (фронтальная 5.1-канальная система) (с использованием колонок окружающего звучания)

Рекомендуется использовать данную систему колонок, если отсутствует возможность размещения колонок в задней части комнаты.

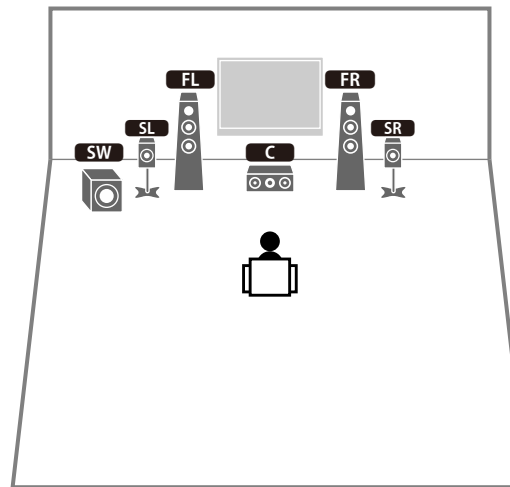

При размещении колонок окружающего звучания спереди установите для параметра «Расположение (Тылы)» в меню «Настройка» значение «Фронт.» перед запуском функции УРАО (с.54).

5.1-канальная система (фронтальная 5.1-канальная система) (с использованием фронтальных колонок присутствия)

Рекомендуется использовать данную систему колонок, если отсутствует возможность размещения колонок в задней части комнаты.

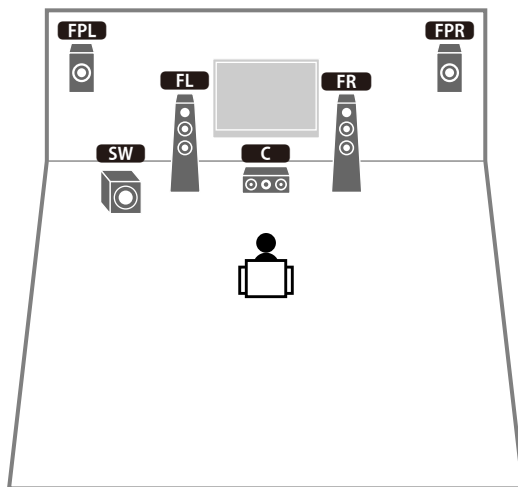

При использовании фронтальных колонок присутствия, установленных на потолке, или при использовании колонок с функцией Dolby в качестве колонок присутствия настройте параметр "Расположение (Фронт присут.)" в меню "Настройка" перед запуском функции УРАО (с.54).

2.1-канальная система

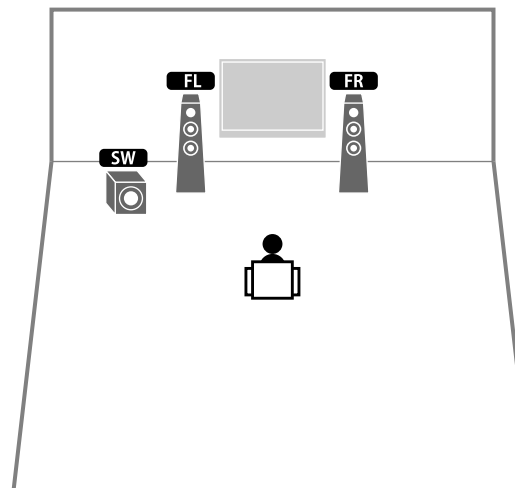

Добавьте центральную колонку, чтобы создать 3.1-канальную систему.

Схема расположения колонок присутствия

Аппарат предлагает три схемы расположения для колонок присутствия (Высота фронт./Rear Height, Навесн. и Dolby Enabled SP). Выберите схему расположения, которая соответствует среде прослушивания (с.133).



- Функции Dolby Atmos, DTS:X или Cinema DSP HD³ можно использовать с любой схемой расположения.
- Можно настроить схему расположения для фронтальных и тыловых колонок присутствия отдельно (с.133).

Высота фронт./Rear Height

Колонки присутствия расположены у передней/задней стены.

Такая схема позволяет эффективно создавать естественное звуковое поле с отличным соединением левого, правого, верхнего и нижнего звукового пространства и экстенсивностью звука.

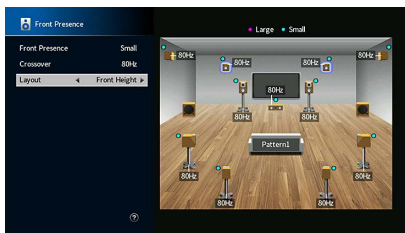

Навесн.

Колонки присутствия расположены на потолке над положением прослушивания.

Такая схема позволяет создавать реалистичные звуковые эффекты над головой и звуковое поле с отличным соединением переднего и заднего звукового пространства.

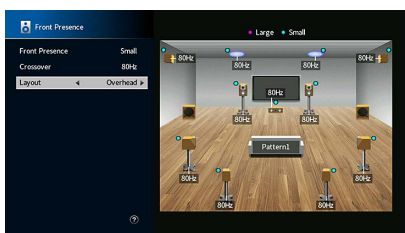

Подробнее о монтажной позиции потолочных колонок см. в разделе “Примечания по установке потолочных колонок” (с.26).

Dolby Enabled SP

Колонки с функцией Dolby используются в качестве колонок присутствия.

При данной схеме расположения используются звуки, отраженные от потолка, что позволяет наслаждаться звуками над головой только из колонок, которые установлены на том же уровне, что и традиционные колонки.

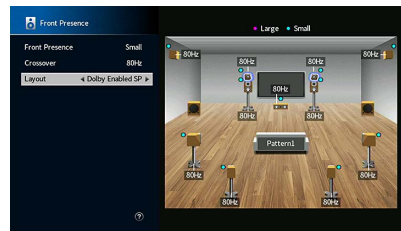

Расположите Dolby Enabled speakers на традиционных фронтальных колонках или рядом с ними. Аппарат Dolby Enabled speaker может быть интегрирован в традиционную колонку. Подробнее см. в инструкции по эксплуатации колонок с функцией Dolby.

Примечания по установке потолочных колонок

Если колонки присутствия монтируются на потолке, используйте для справки следующую иллюстрацию.

При использовании двух колонок присутствия

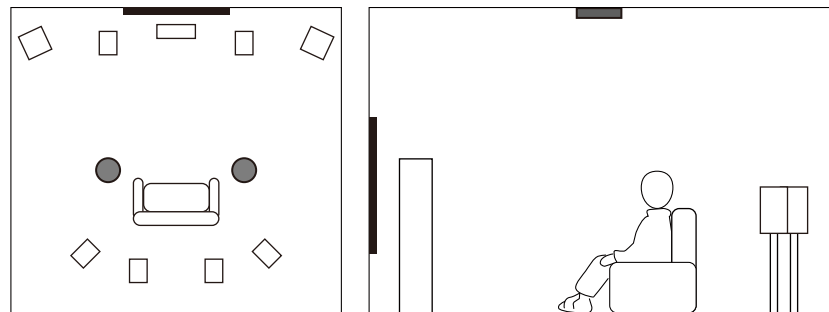

Положение установки

Непосредственно над положением прослушивания или на потолке между выступами фронтальных колонок и положением прослушивания

При использовании четырех колонок присутствия

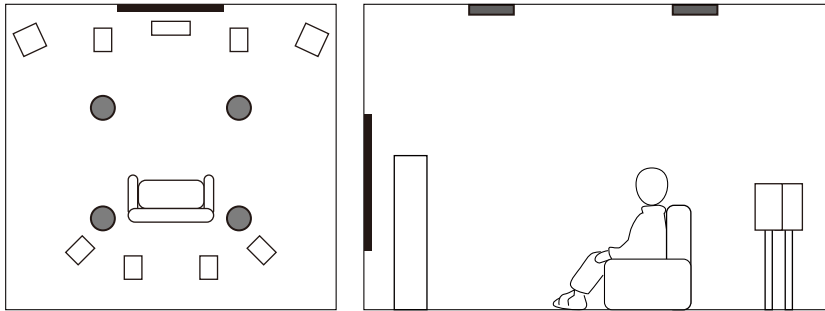

Положение установки

Фронтальные колонки присутствия:

на потолке между выступами фронтальных колонок и положением прослушивания.

Задние колонки присутствия:

на потолке между выступами колонок окружающего звучания (или тыловых колонок окружающего звучания) и положением прослушивания.

Предупреждение

Обязательно используйте колонки, которые предназначены для монтажа на потолке, и средства для защиты от падения. Обратитесь к квалифицированному подрядчику или дилеру для выполнения монтажных работ.

Настройка сопротивления колонок

По умолчанию аппарат настроен на использование колонок с сопротивлением 8 Ом. При использовании колонки на 6 Ом для любого канала установите сопротивление колонок в положение “6 Ω MIN”. В этом случае также можно использовать колонки на 4 Ом в качестве фронтальных.

- 1 Перед подключением колонок подключите силовой кабель к настенной розетке переменного тока.
- 2 Удерживая нажатой кнопку STRAIGHT на передней панели, нажмите кнопку MAIN ZONE .

MAIN ZONE  STRAIGHT

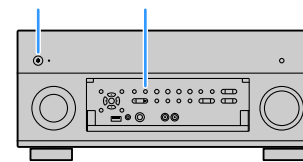

- 3 Убедитесь, что на передней панели отображается сообщение “SPEAKER IMP.”



- 4 Нажмите STRAIGHT, чтобы выбрать значение “6 Ω MIN”.
- 5 Нажмите кнопку MAIN ZONE , чтобы перевести аппарат в режим ожидания, и отключите от розетки переменного тока силовой кабель.

Все готово для подключения колонок.

Подключение колонок

Подключите колонки, размещенные в комнате, к аппарату.

Меры предосторожности при подключении кабелей колонок

Не выполняйте подготовку кабелей колонок рядом с аппаратом, чтобы избежать случайного падения жил провода внутрь аппарата, что может привести к короткому замыканию или неисправности аппарата.

Неправильное подключение кабелей колонок может вызвать короткое замыкание, а также повредить аппарат или колонки.

- Перед подключением колонок извлеките из настенной розетки переменного тока силовую кабель аппарата и выключите сабвуфер.
- Плотно скрутите оголенные провода кабелей колонок.

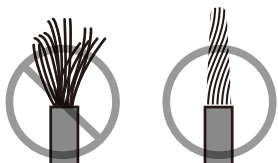

- Не допускайте соприкосновения оголенных проводов кабеля колонок друг с другом.

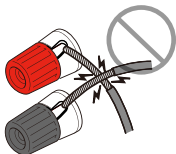

- Не допускайте соприкосновения оголенных проводов кабеля колонок с металлическими частями аппарата (задняя панель и винты).

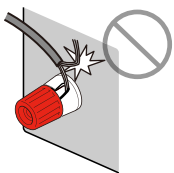

Если на дисплее передней панели появилась надпись “Check SP Wires”, когда аппарат включен, выключите аппарат и проверьте наличие короткого замыкания кабелей колонок.

Колонки, которые необходимо подключить

Тип колонок	Система колонок (количество каналов)			
	7.2.2/5.2.4	7.1/5.1.2	5.1	2.1
Фронтальная (левая/правая) FL FR	●	●	●	●
Центральная C	●	●	●	
Окружающего звучания (левая/правая) SL SR	●	●	○*5	
Тыловая окружающего звучания (левая/правая) SBL SBR	○*1	○*3		
Фронтальная присутствия (левая/правая) FPL FPR	●	○*4	○*6	
Задняя присутствия (левая/правая) RPL RPR	○*2			
Сабвуфер SW	●	●	●	●

Если у вас одиннадцать колонок, вы можете подключить одновременно тыловые колонки окружающего звучания и задние колонки присутствия. В этом случае аппарат автоматически переключает используемые колонки в зависимости от входного сигнала и CINEMA DSP.

Если вы используете девять колонок, рекомендуем использовать две из них в качестве тыловых колонок окружающего звучания (*1) или задних колонок присутствия (*2).

Если используется семь колонок, рекомендуется использовать две из них в качестве тыловых колонок окружающего звучания (*3) или фронтальных колонок присутствия (*4).

Если используются пять колонок, рекомендуется использовать две из них в качестве колонок окружающего звучания (*5) или фронтальных колонок присутствия (*6).



- При использовании тыловых колонок окружающего звучания обязательно подключите левую и правую колонки. Использование только одной колонки окружающего звучания не поддерживается.
- К аппарату также можно подключить до 2 сабвуферов (со встроенным усилителем). При использовании двух сабвуферов после подключения кабеля питания к настенной розетке переменного тока настройте параметр “Расположение (Сабвуфер)” (с.134) в меню “Настройка”.
- Если применяется данная конфигурация колонок, установите для параметра “Назн.мощн.ус.” (с.131) значение “Basic” (по умолчанию).
- Сведения об использовании внешнего усилителя мощности (усилителя Hi-Fi и т. д.) для усовершенствования качества звучания см. в разделе “Подключение внешнего усилителя мощности” (с.40).

Кабели, необходимые для подключения (продаются отдельно)

Кабели колонок (по числу колонок)



Штекерный аудиокабель (два для подключения двух сабвуферов).



Диаграмма подключения

Подключите колонки к аппарату в соответствии со следующей диаграммой.

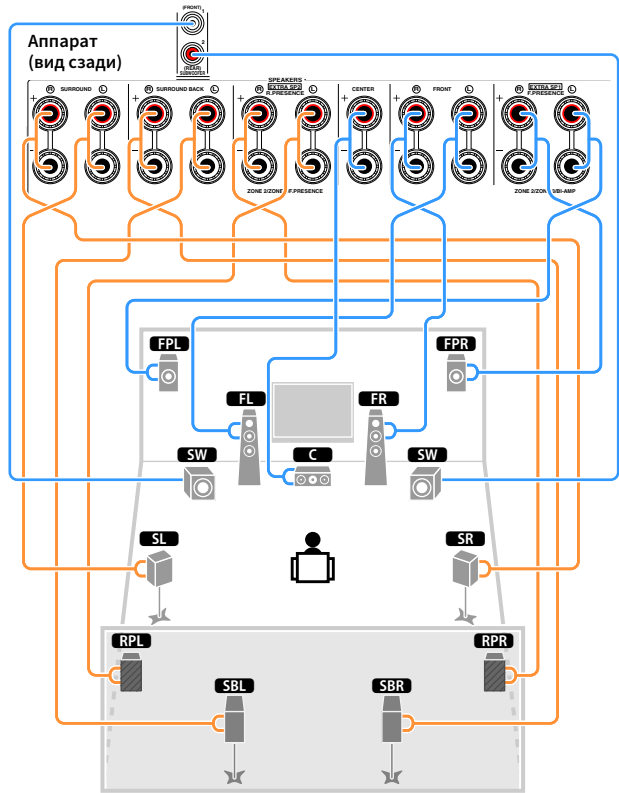

Подключение кабелей колонок

Кабели колонок состоят из двух проводников. Один подключается к отрицательному (-) разъему аппарата и колонки, а другой – к положительному (+). Если провода имеют разный цвет, чтобы их нельзя было перепутать, подключите черный провод к отрицательному разъему, а другой провод — к положительному.

- 1 Снимите приблизительно 10 мм изоляции на концах кабеля колонки и надежно скрутите оголенные части проводов.
- 2 Открутите разъем на колонке.
- 3 Вставьте оголенные провода кабеля колонки в щель на боковой стороне разъема (правой верхней или левой нижней).
- 4 Затяните разъем.

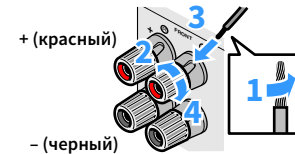

Использование вилки штекерного типа

(Только модели для США, Канады, Китая, Бразилии и общая модель)

- 1 Затяните разъем на колонке.
- 2 Вставьте вилку штекерного типа в торец разъема.

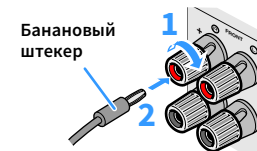

Подключение к сабвуферу (со встроенным усилителем)

Для подключения сабвуфера используйте штекерный аудиокабель.

Штекерный аудиокабель

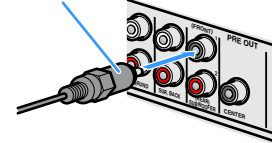

Расширенная конфигурация колонок

Помимо базовой конфигурации колонок (с.21) для усовершенствования системы данный аппарат также позволяет реализовывать следующие конфигурации колонок.

Использование четырех внутренних усилителей для фронтальных колонок для получения звука более высокого качества

Соединение двухканального усиления

(Пример)

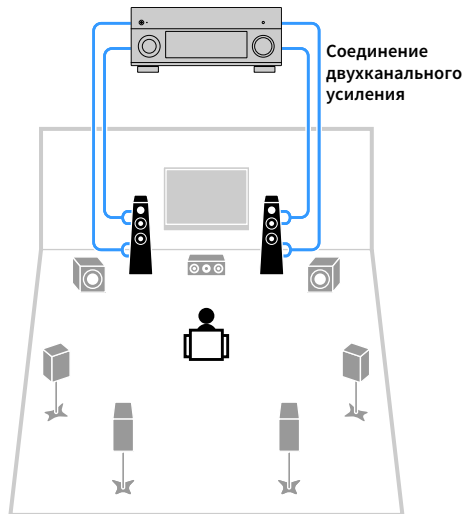

Применение внешнего усилителя мощности (усилитель Hi-Fi, многоканальный усилитель и т. д.) для создания расширенной системы

Расширение каналов усилителя мощности

(Пример)

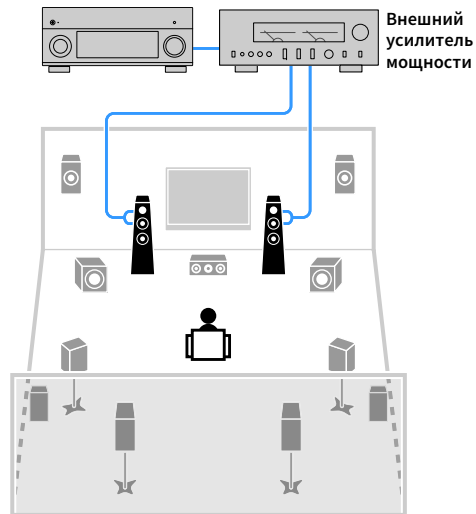

Использование дополнительных внутренних усилителей для подключения стерео колонок из другой комнаты

Конфигурация нескольких зон

(Пример)

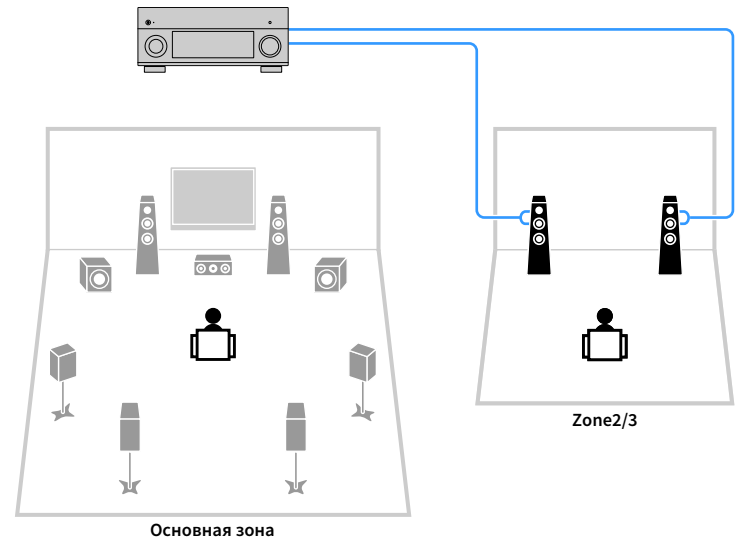

Возможные конфигурации колонок

(RX-A3080)

Основная зона				Несколько зон	Назн.мощн.ус. (с.131)	Стр.
Выходных каналов (макс.)	Двухканальное усиление	Внешние колонки	Внешний усилитель мощности (обязательный компонент)			
7		Центр. тылы		+1 комната	7.2 +1Zone	32
9		Центр. тылы Фронт. присутств.		+1 комната	7.2.2 +1Zone	32
7		Центр. тылы		+2 комнаты	7.2 +2Zone	33
11		Центр. тылы Фронт. присутств.	Задн. присутств.		7.2.4 [ext.RP]	33
11		Центр. тылы Фронт. присутств. Задн. присутств.	Фронт		7.2.4 [ext.Front]	34
11		Центр. тылы	Фронт. присутств. Задн. присутств.		7.2.4 [ext.FP+RP]	34
9		Центр. тылы Фронт. присутств.	Фронт	+1 комната	7.2.2 [ext.Front] +1Zone	35
7		Центр. тылы	Фронт	+2 комнаты	7.2 [ext.Front] +2Zone	35
7	○	Центр. тылы			7.2 Bi-Amp	36
7	○	Фронт. присутств.			5.2.2 Bi-Amp	36
7	○	Центр. тылы		+1 комната	7.2 Bi-Amp +1Zone	37
11	○	Центр. тылы	Фронт. присутств. Задн. присутств.		7.2.4 Bi-Amp [ext.FP+RP]	37
9	○	Фронт. присутств.	Задн. присутств.		5.2.4 Bi-Amp [ext.RP]	38

(RX-A2080)

Основная зона				Несколько зон	Назн.мощн.ус. (с.131)	Стр.
Выходных каналов (макс.)	Двухканальное усиление	Внешние колонки	Внешний усилитель мощности (обязательный компонент)			
7		Центр. тылы		+1 комната	7.2 +1Zone	32
9		Центр. тылы Фронт. присутств.		+1 комната	7.2.2 +1Zone	32
7		Центр. тылы		+2 комнаты	7.2 +2Zone	33
9		Центр. тылы Фронт. присутств.	Фронт	+1 комната	7.2.2 [ext.Front] +1Zone	35
7		Центр. тылы	Фронт	+2 комнаты	7.2 [ext.Front] +2Zone	35
7	○	Центр. тылы			7.2 Bi-Amp	36
7	○	Фронт. присутств.			5.2.2 Bi-Amp	36
7	○	Центр. тылы		+1 комната	7.2 Bi-Amp +1Zone	37



- При реализации одной из следующих конфигураций необходимо задать настройку “Назн.мощн.ус.” в меню “Настройка” (с.54).
- Во время применения конфигурации нескольких зон можно выбрать зону (Zone2 или Zone3), которая будет назначена на дополнительные гнезда EXTRA SP 1-2 в настройках “Назн.мощн.ус.” (с.131) в меню “Настройка”. Дальнейшее описание предполагает, что вы не изменяли параметры стандартного назначения зон.

7.2 +1Zone

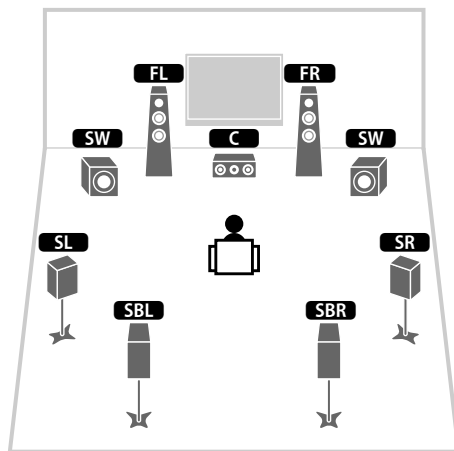

Основная зона

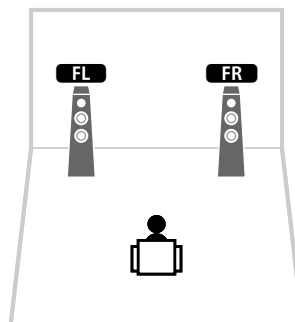

Zone2

7.2.2 +1Zone

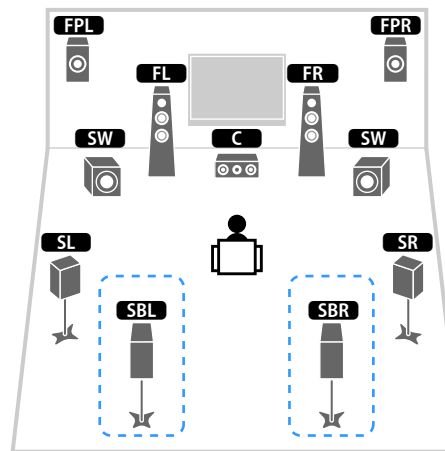

Основная зона

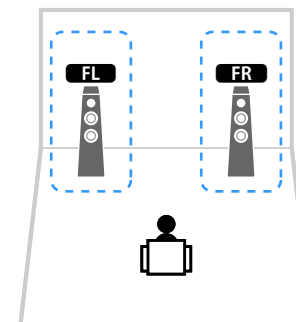

Zone2

Колонка	Подключить к
FL FR	FRONT
C	CENTER
SL SR	SURROUND
SBL SBR	SURROUND BACK
FPL FPR	(не используется)
RPL RPR	(не используется)
SW	SUBWOOFER 1-2
Колонки Zone2	EXTRA SP 1

Колонка	Подключить к
FL FR	FRONT
C	CENTER
SL SR	SURROUND
SBL SBR	SURROUND BACK
FPL FPR	EXTRA SP 1
RPL RPR	(не используется)
SW	SUBWOOFER 1-2
Колонки Zone2	EXTRA SP 2



Если включен вывод сигнала в Zone2 (с.114), тыловые колонки окружающего звучания в основной зоне не выводят звук.

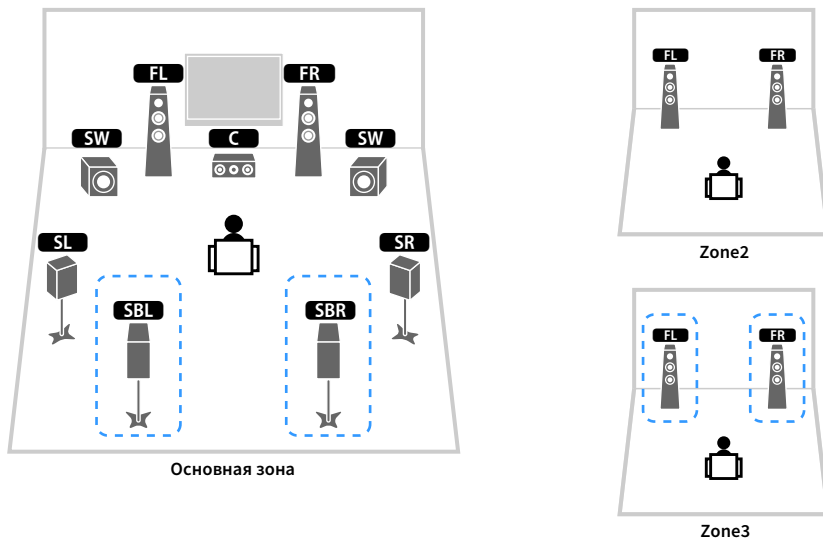

Колонка	Подключить к
FL FR	FRONT
C	CENTER
SL SR	SURROUND
SBL SBR	SURROUND BACK
FPL FPR	(не используется)
RPL RPR	(не используется)
SW	SUBWOOFER 1-2
Колонки Zone2	EXTRA SP 1
Колонки Zone3	EXTRA SP 2



Если включен вывод сигнала в Zone3 (с.114), тыловые колонки окружающего звучания в основной зоне не выводят звук.

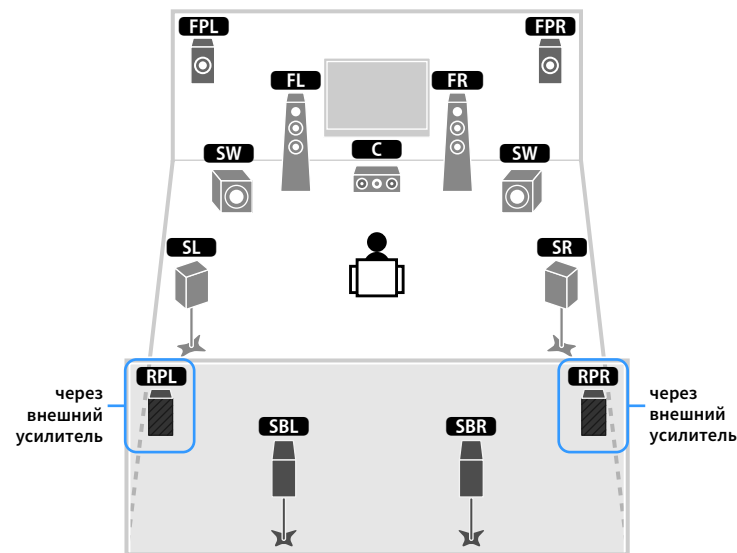

Колонка	Подключить к
FL FR	FRONT
C	CENTER
SL SR	SURROUND
SBL SBR	SURROUND BACK
FPL FPR	EXTRA SP 1
RPL RPR	R.PRESENCE (PRE OUT) через внешний усилитель мощности
SW	SUBWOOFER 1-2



Когда используется такая конфигурация, использовать гнезда ZONE OUT/PRE OUT для подключения внешнего усилителя в Zone3 нельзя (с.111).

7.2.4 [ext.Front] (Только RX-A3080)

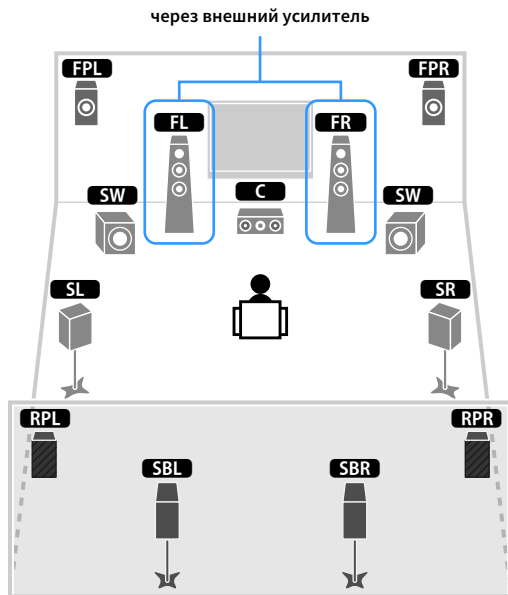

Колонка	Подключить к
FL FR	FRONT (PRE OUT) через внешний усилитель мощности
C	CENTER
SL SR	SURROUND
SBL SBR	SURROUND BACK
FPL FPR	EXTRA SP 1
RPL RPR	EXTRA SP 2
SW	SUBWOOFER 1-2



Когда используется такая конфигурация, использовать гнезда ZONE OUT/PRE OUT для подключения внешнего усилителя в Zone3 нельзя (с.111).

7.2.4 [ext.FP+RP] (Только RX-A3080)

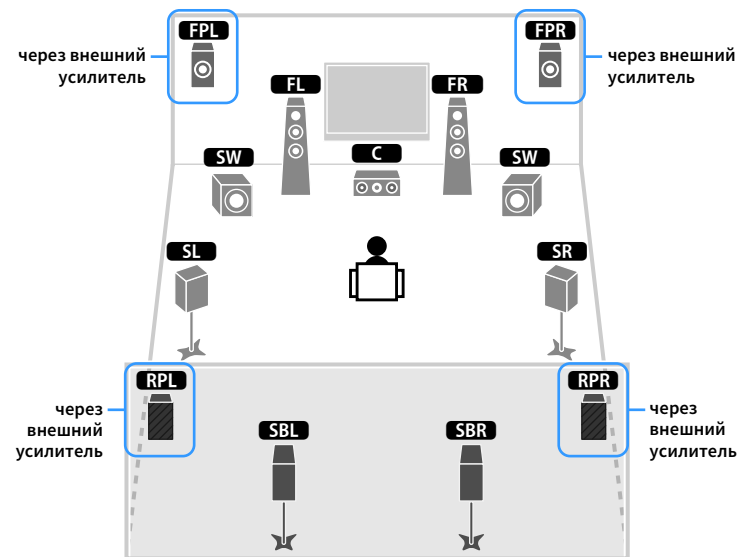

Колонка	Подключить к
FL FR	FRONT
C	CENTER
SL SR	SURROUND
SBL SBR	SURROUND BACK
FPL FPR	F.PRESENCE (PRE OUT) через внешний усилитель мощности
RPL RPR	R.PRESENCE (PRE OUT) через внешний усилитель мощности
SW	SUBWOOFER 1-2



Когда используется такая конфигурация, использовать гнезда ZONE OUT/PRE OUT для подключения внешних усилителей в Zone2 и Zone3 нельзя (с.111).

7.2.2 [ext.Front] +1Zone

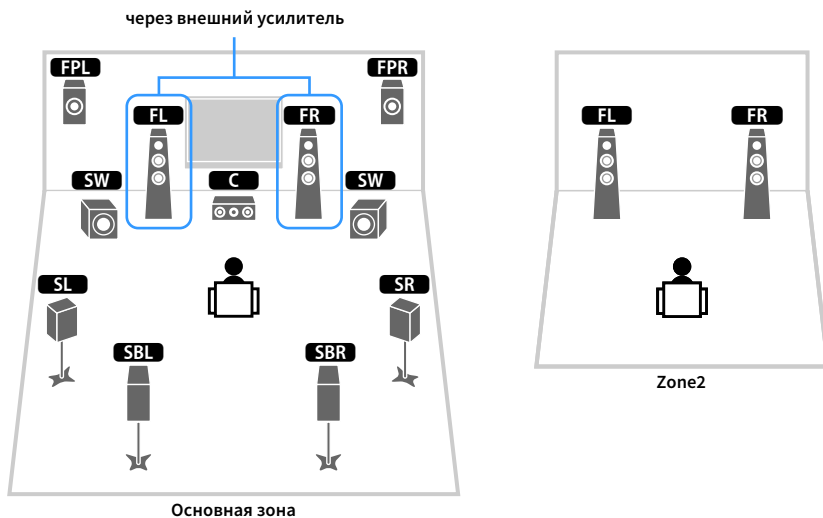

Колонка	Подключить к
FL FR	FRONT (PRE OUT) через внешний усилитель мощности
C	CENTER
SL SR	SURROUND
SBL SBR	SURROUND BACK
FPL FPR	EXTRA SP 1
RPL RPR	(не используется)
SW	SUBWOOFER 1-2
Колонки Zone2	EXTRA SP 2

7.2 [ext.Front] +2Zone

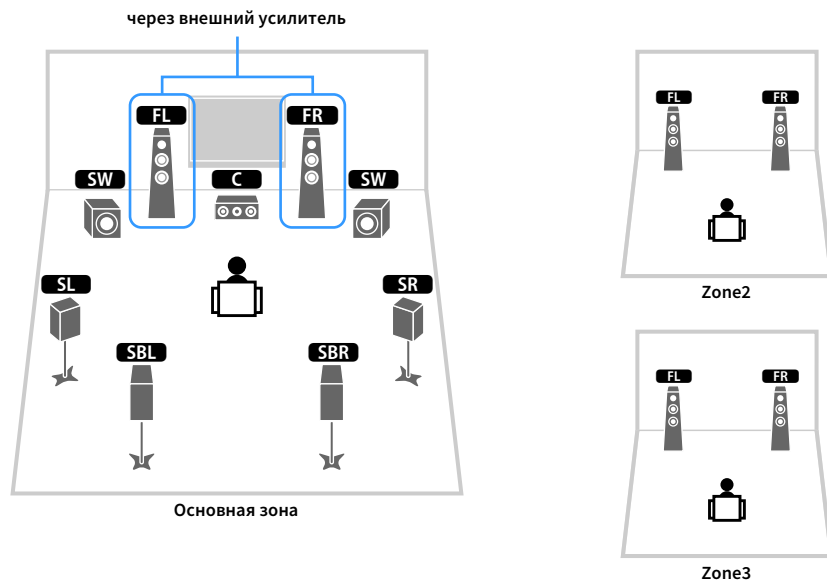

Колонка	Подключить к
FL FR	FRONT (PRE OUT) через внешний усилитель мощности
C	CENTER
SL SR	SURROUND
SBL SBR	SURROUND BACK
FPL FPR	(не используется)
RPL RPR	(не используется)
SW	SUBWOOFER 1-2
Колонки Zone2	EXTRA SP 1
Колонки Zone3	EXTRA SP 2

7.2 Bi-Amp

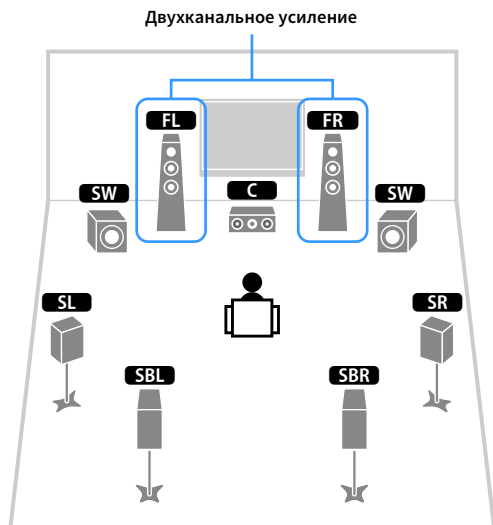

5.2.2 Bi-Amp

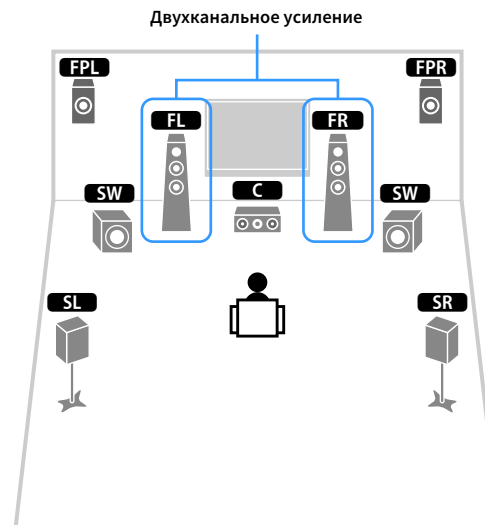

Колонка	Подключить к
FL FR	FRONT и EXTRA SP 1 (подключение с двухканальным усилением)
C	CENTER
SL SR	SURROUND
SBL SBR	SURROUND BACK
FPL FPR	(не используется)
RPL RPR	(не используется)
SW	SUBWOOFER 1-2

Колонка	Подключить к
FL FR	FRONT и EXTRA SP 1 (подключение с двухканальным усилением)
C	CENTER
SL SR	SURROUND
SBL SBR	(не используется)
FPL FPR	EXTRA SP 2
RPL RPR	(не используется)
SW	SUBWOOFER 1-2

7.2 Bi-Amp +1Zone

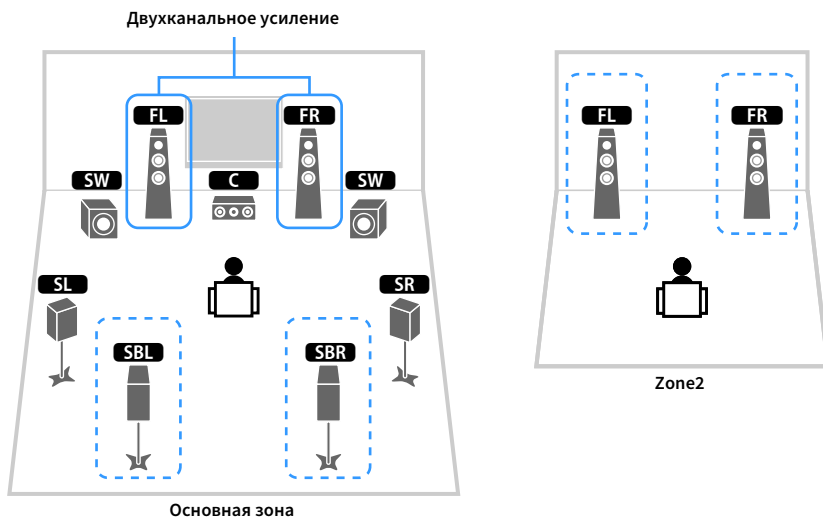

Колонка	Подключить к
FL FR	FRONT и EXTRA SP 1 (подключение с двухканальным усилением)
C	CENTER
SL SR	SURROUND
SBL SBR	SURROUND BACK
FPL FPR	(не используется)
RPL RPR	(не используется)
SW	SUBWOOFER 1-2
Колонки Zone2	EXTRA SP 2



Если включен вывод сигнала в Zone2 (с.114), тыловые колонки окружающего звучания в основной зоне не выводят звук.

7.2.4 Bi-Amp [ext.FP+RP] (Только RX-A3080)

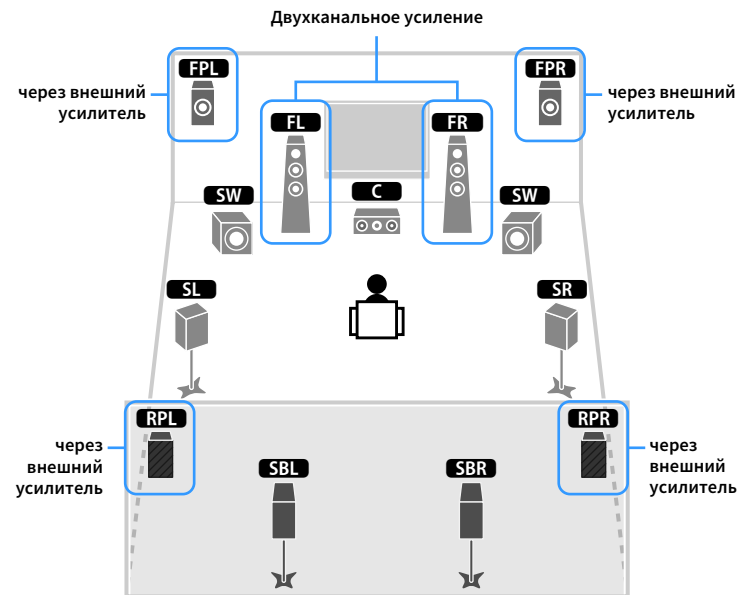

Колонка	Подключить к
FL FR	FRONT и EXTRA SP 1 (подключение с двухканальным усилением)
C	CENTER
SL SR	SURROUND
SBL SBR	SURROUND BACK
FPL FPR	F.PRESENCE (PRE OUT) через внешний усилитель мощности
RPL RPR	R.PRESENCE (PRE OUT) через внешний усилитель мощности
SW	SUBWOOFER 1-2



Когда используется такая конфигурация, использовать гнезда ZONE OUT/PRE OUT для подключения внешних усилителей в Zone2 и Zone3 нельзя (с.111).

5.2.4 Bi-Amp [ext.RP] (Только RX-A3080)

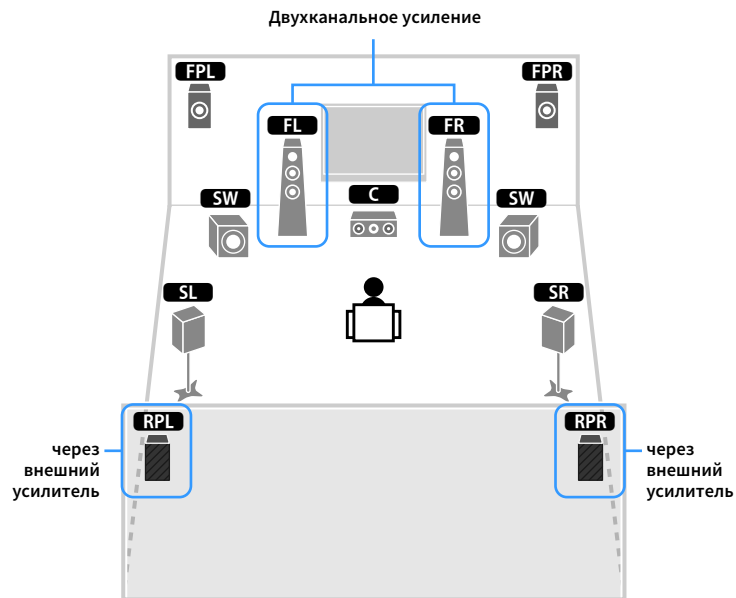

Колонка	Подключить к
FL FR	FRONT и EXTRA SP 1 (подключение с двухканальным усилением)
C	CENTER
SL SR	SURROUND
SBL SBR	(не используется)
FPL FPR	EXTRA SP 2
RPL RPR	R.PRESENCE (PRE OUT) через внешний усилитель мощности
SW	SUBWOOFER 1-2



Когда используется такая конфигурация, использовать гнезда ZONE OUT/PRE OUT для подключения внешнего усилителя в Zone3 нельзя (с.111).

Подключение фронтальных колонок, поддерживающих соединения с двухканальным усилением

Если используются фронтальные колонки, поддерживающие подключения с двухканальным усилением, подключите эти колонки к разъемам FRONT и разъемам EXTRA SP1.

Для активации функции двухканального усиления после подключения кабеля питания настройте параметр “Назн.мощн.ус.” в меню “Настройка” (с.54).

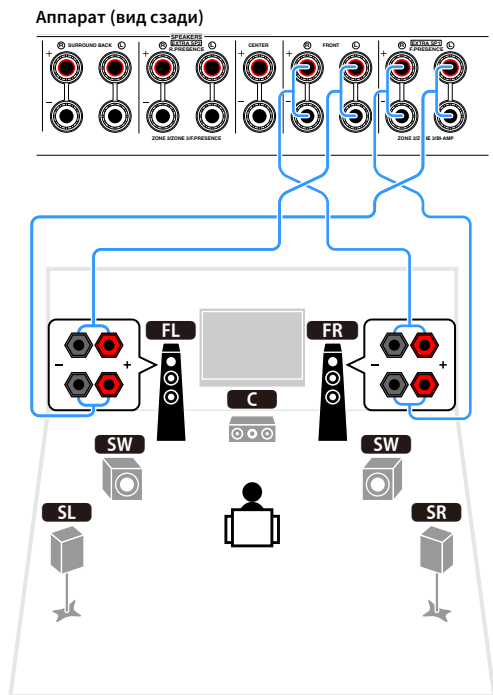

Разъемы FRONT и EXTRA SP1 выводят одинаковые сигналы.

Предупреждение

Перед выполнением соединений двухканального усиления извлеките кронштейны или кабели, соединяющие низкочастотный и высокочастотный динамики. Подробнее смотрите инструкцию по эксплуатации колонок. Если не используются соединения с двухканальным усилением, перед подключением кабелей колонок убедитесь, что перемычки или кабели подключены.

Подключение колонок Zone2/3

При использовании колонок Zone2/3 подключите их к разъемам EXTRA SP 1-2.

Чтобы использовать разъемы EXTRA SP 1-2 для колонок Zone2/3, после подключения кабеля питания аппарата к розетке настройте параметр “Назн.мощн.ус.” в меню “Настройка” (с.54).

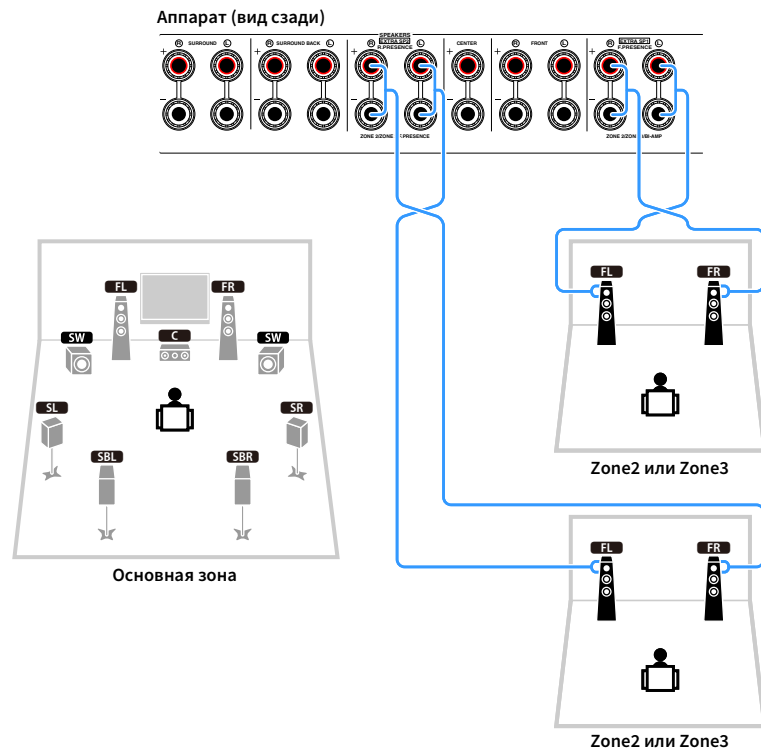

- Можно выбрать зону (Zone2 или Zone3), которая будет назначена на гнезда EXTRA SP 1-2 в настройках “Назн.мощн.ус.” (с.131) в меню “Настройка”.
- Колонки Zone2 и Zone3 также можно подключить с помощью внешнего усилителя (с.111).

Подключение внешнего усилителя мощности

При подключении внешнего усилителя мощности для усиления выходного сигнала колонок подключите входные разъемы усилителя мощности к гнездам PRE OUT аппарата. Через гнезда PRE OUT будут выводиться сигналы с таким же числом каналов, что и через соответствующие разъемы SPEAKERS.

Предупреждение

- Во избежание появления громких шумов или искаженных звуков перед подключением выполните следующие действия.
 - Перед подключением колонок извлеките из розетки силовую кабель переменного тока аппарата и выключите внешний усилитель мощности.
 - При использовании гнезд PRE OUT не подключайте колонки к соответствующим разъемам SPEAKERS.
 - При использовании предварительного усилителя, не оснащенного обходом регулирования громкости, установите достаточный уровень громкости на предварительном усилителе и зафиксируйте его. В этом случае не подключайте к предварительному усилителю другие приборы (кроме данного аппарата).

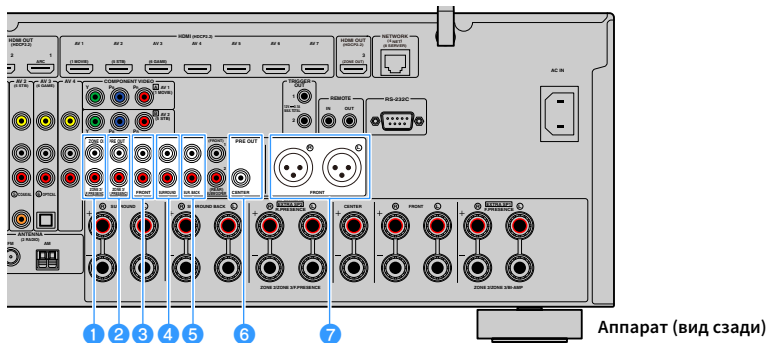

1 Гнезда ZONE2/F.PRESENCE (только RX-A3080)

Вывод аудиосигнала фронтального канала присутствия или аудиосигнала Zone2 в зависимости от настройки параметра "Назн.мощн.ус." (с.131).

2 Гнезда ZONE3/R.PRESENCE (только RX-A3080)

Вывод аудиосигнала заднего канала присутствия или аудиосигнала Zone3 в зависимости от настройки параметра "Назн.мощн.ус." (с.131).

3 Гнезда FRONT

Вывод звука фронтальных каналов.

4 Гнезда SURROUND

Вывод звука каналов окружающего звучания.

5 Гнезда SUR. BACK

Вывод звука тыловых каналов окружающего звучания.

6 Гнездо CENTER

Вывод звука центральных каналов.

7 Гнезда FRONT (XLR) (только RX-A3080)

Вывод звука фронтальных каналов через симметричные кабели XLR.

(Пример)

Подключение фронтальных колонок через внешний усилитель мощности

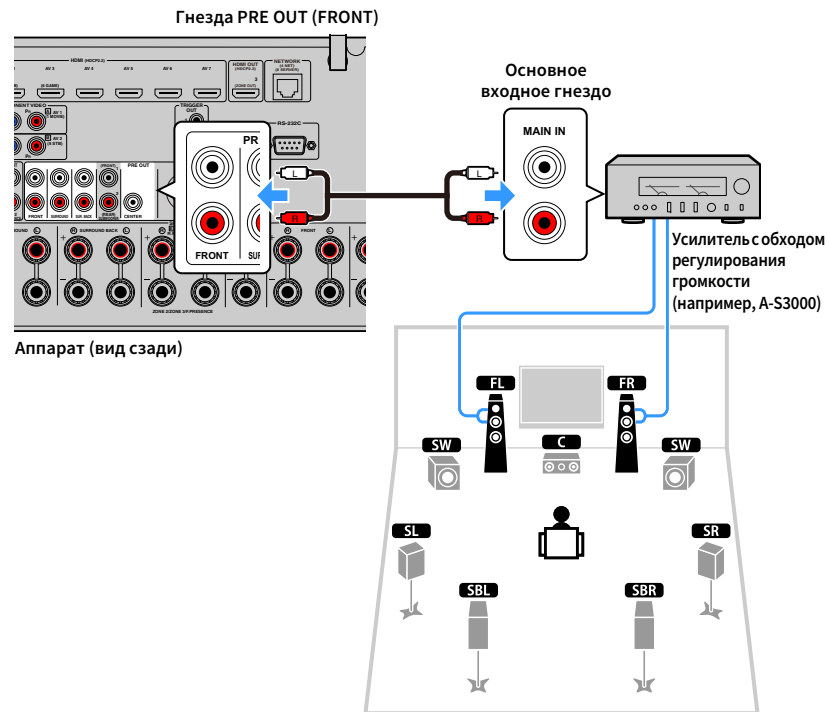

Установка симметричных соединений

Используйте симметричные кабели XLR для подключения усилителя мощности к гнездам FRONT (XLR) на аппарате.

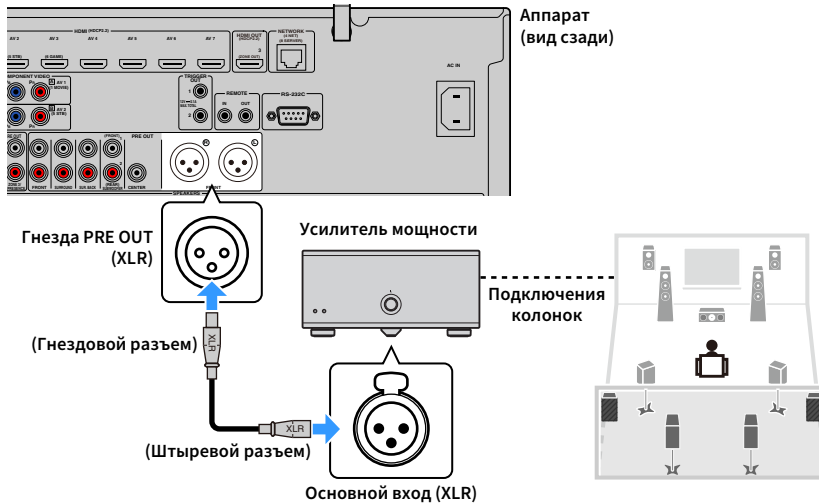

Сведения о внешних усилителях мощности

Рекомендуется использовать усилители мощности, удовлетворяющие следующим критериям.

- Усилитель Hi-Fi оснащен гнездами XLR (для использования 2-канальной стереосистемы с симметричным соединением)
- Многоканальный усилитель оснащен несимметричными входами (для использования многоканального CINEMA DSP)
- С обходом регулирования громкости (или без цепи регулирования громкости)
- Выходная мощность: 100 Вт или более (от 6 до 8 Ω)

2 Подключение телевизора и воспроизводящих устройств

Подключите телевизор и воспроизводящие устройства (видео- и аудиоустройства) к аппарату.

Информацию о подключении запоминающего устройства USB см. в разделе “Подключение запоминающего устройства USB” (с.97).

Входные и выходные гнезда и кабели

Аппарат имеет следующие входные/выходные гнезда. Подготовьте кабели, которые соответствуют гнездам на ваших устройствах.

Видео/аудиогнезда

Для ввода/вывода видео- и аудиосигналов используйте следующие гнезда.

Гнезда HDMI

Цифровое видео и цифровой звук передаются по одному кабелю. Используйте кабель HDMI.



Кабель HDMI

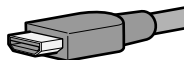

Используйте 19-штыревой кабель HDMI с логотипом HDMI.

Рекомендуется использовать максимально короткий кабель, чтобы предотвратить снижение качества сигнала.



- Гнезда HDMI поддерживают функции управления HDMI, Audio Return Channel (ARC) и передачи видео в формате 3D и 4K Ultra HD.
- Используйте высокоскоростные кабели HDMI и наслаждайтесь видео в формате 3D или 4K Ultra HD.

Видеогнезда

Для ввода только видеосигналов используйте следующие гнезда.

Гнезда COMPONENT VIDEO

Передача видеосигналов с разделением на три компонента: яркость (Y), насыщенность синего цвета (Pb) и насыщенность красного цвета (Pr). Используйте компонентный видеокабель с тремя штекерами.

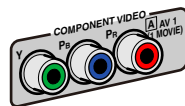

Компонентный видеокабель

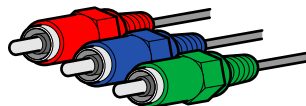

Гнезда VIDEO

Используются для передачи аналогового видеосигнала. Используйте штекерный видеокабель.



Штекерный видеокабель

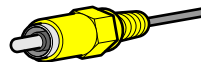

Аудиогнезда

Для ввода/вывода только аудиосигналов используйте следующие гнезда.

Гнезда OPTICAL

Используются для передачи цифрового видеосигнала. Используйте цифровой оптический кабель. Перед использованием кабеля снимите защиту конца (если имеется).



Цифровой оптический кабель



Гнезда COAXIAL

Используются для передачи цифрового видеосигнала. Используйте цифровой коаксиальный кабель.



Цифровой коаксиальный кабель



Гнезда AUDIO

Используются для передачи аналогового стереофонического аудиосигнала. Используйте штекерный стереокабель (кабель RCA).



Стереофонический штекерный кабель

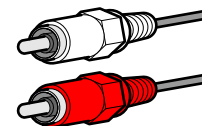

Гнезда XLR

Используются для передачи аналогового аудиосигнала. Используйте симметричный кабель XLR.

Входные гнезда XLR

Совместите штекеры и вставьте штыревой разъем симметричного кабеля XLR до щелчка.

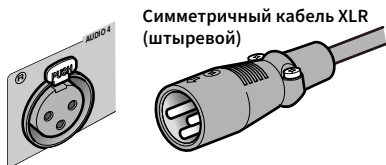

При отсоединении кабеля от аппарата удерживайте нажатой кнопку PUSH на аппарате, а затем потяните за разъем.

Выходные гнезда XLR

Совместите штекеры и вставьте гнездовой разъем симметричного кабеля XLR до щелчка.



При отключении кабеля от аппарата удерживайте рычажок разъема и потяните за него.

Сведения о гнездах XLR

- Ниже показаны назначения штекеров для гнезд XLR на аппарате. Перед подключением симметричного кабеля XLR обратитесь к руководству пользователя по вашему устройству и проверьте совместимость гнезд XLR с назначениями штекеров.

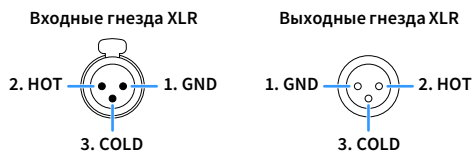

Подключение телевизора

Подключите к аппарату телевизор для вывода на него входного видеосигнала аппарата.

Вы также можете воспроизводить звук с телевизора на аппарате.

■ Соединение HDMI

Подключите телевизор к аппарату с помощью кабеля HDMI и аудио кабеля (цифрового оптического кабеля или штекерного стереокабеля).



С помощью гнезда HDMI OUT 2 можно подключить еще один телевизор или проектор (с.45).

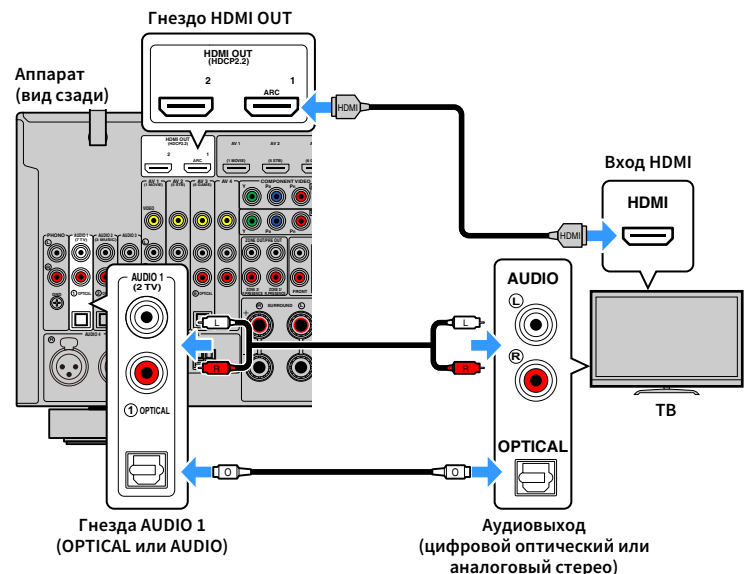

- Аудиокабель не используется для соединения телевизора с аппаратом в следующих случаях:
 - телевизор поддерживает функцию Audio Return Channel (ARC);
 - прием телевизионного сигнала осуществляется только через абонентскую приставку.
- Если вы с помощью кабеля HDMI подключите к аппарату телевизор, поддерживающий управление HDMI, то сможете управлять включением и выключением аппарата и регулировать его громкость с помощью пульта ДУ телевизора.

Чтобы использовать функцию управления HDMI и ARC, необходимо выполнить следующие настройки HDMI на аппарате. Более подробные сведения о настройках см. в разделе “Информация о HDMI” (с.184).

Информация о Audio Return Channel (ARC)

- Функция ARC позволяет передавать аудиосигналы в обоих направлениях. Если вы с помощью одного кабеля HDMI подключите к аппарату телевизор, поддерживающий функцию ARC, вы можете выводить видео/аудиосигнал на телевизор или принимать входной аудиосигнал с телевизора на аппарат.
- При использовании функции ARC подключите телевизор с помощью кабеля HDMI, который поддерживает данную функцию.

Подключение другого телевизора или проектора

Если второй телевизор или проектор подключен к гнезду HDMI OUT 2, можно использовать пульт ДУ для выбора телевизора (или проектора), который будет использоваться для просмотра видео (с.74). Кроме того, телевизор и другое устройство, расположенные в Zone 2, можно подключить к гнезду HDMI OUT 3 (ZONE OUT) на аппарате (с.112).

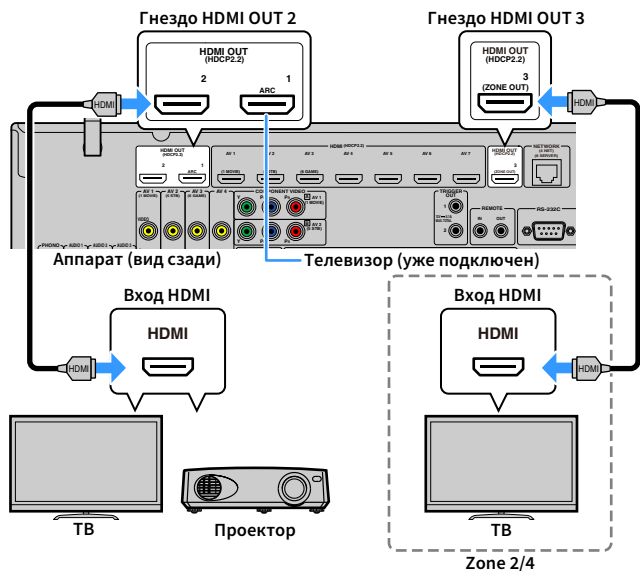

- Контроль HDMI недоступен для гнезда HDMI OUT 2 и 3.
- Можно подключить видеомонитор в Zone2 или Zone4 к гнезду HDMI OUT 3, чтобы воспроизводить видео- и аудиосигнал. Используемую зону можно выбрать с помощью параметра “HDMI ZONE OUT Assign” (с.145) в меню “Настройка”.

Подключение видеоустройств (таких как BD/DVD-проигрыватели)

Вы можете подключать к аппарату видеоустройства, такие как BD/DVD-проигрыватели, телевизионные абонентские приставки и игровые консоли. Выберите один из следующих способов подключения в зависимости от набора выходных видео/аудиогнезд видеоустройства. Если на видеоустройстве есть выходное гнездо HDMI, рекомендуем использовать подключение HDMI.



Дальнейшее описание предполагает, что вы не изменяли параметр “Назначение входа” (с.153) в меню “Настройка”. При необходимости гнезда COMPONENT VIDEO (Ⓛ, Ⓜ), COAXIAL (ⓐ, ⓑ, ⓓ) и OPTICAL (ⓐ, ⓑ, ⓓ) можно назначить другому источнику входного сигнала.



Если установить несколько аудиоподключений для одного источника входного сигнала, аудиосигнал, воспроизводимый данным аппаратом, будет определяться в соответствии с параметром “Аудио выбор” (с.123) в меню “Опция”.

Соединение HDMI

Подключите видеоустройство к аппарату с помощью кабеля HDMI.

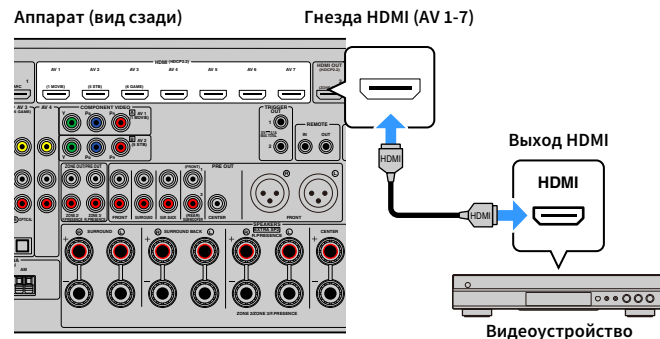

Подключение компонентного видео

Подключите видеоустройство к аппарату с помощью компонентного видеокабеля и аудиокабеля (цифрового коаксиального кабеля или штекерного стереокабеля). Выберите набор входных гнезд на аппарате в зависимости от набора выходных аудиогнезд видеоустройства.

Выходные гнезда на видеоустройстве		Входные гнезда на аппарате
Видео	Аудио	
Компонентный видеосигнал	Цифровой коаксиальный	AV 1-2 (COMPONENT VIDEO + COAXIAL)
	Аналоговый (стерео)	AV 1-2 (COMPONENT VIDEO + AUDIO)

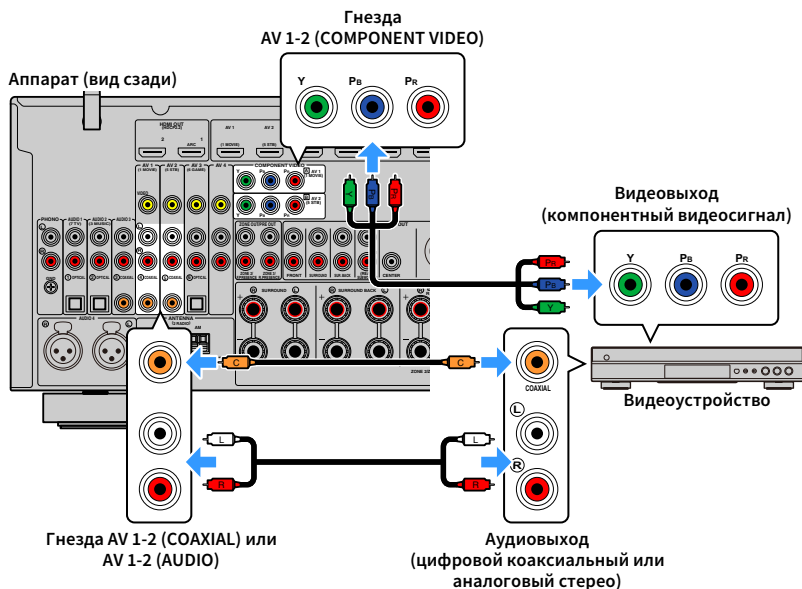

Чтобы подключить видеоустройство к аппарату с помощью компонентного видеокабеля и цифрового оптического кабеля, используйте параметр “Назначение входа” (с.153) в меню “Настройка”, чтобы назначить гнезда COMPONENT VIDEO и OPTICAL одному источнику входного сигнала.

Подключение с помощью композитного видеокабеля

Подключите видеоустройство к аппарату с помощью штекерного видеокабеля и аудиокабеля (цифрового коаксиального кабеля, цифрового оптического кабеля или штекерного стереокабеля). Выберите набор входных гнезд на аппарате в зависимости от набора выходных аудиогнезд видеоустройства.

Выходные гнезда на видеоустройстве		Входные гнезда на аппарате
Видео	Аудио	
Композитный видеосигнал	Цифровой коаксиальный	AV 1-2 (VIDEO + COAXIAL)
	Цифровой оптический	AV 3 (VIDEO + OPTICAL)
	Аналоговый (стерео)	AV 1-4 (VIDEO + AUDIO)

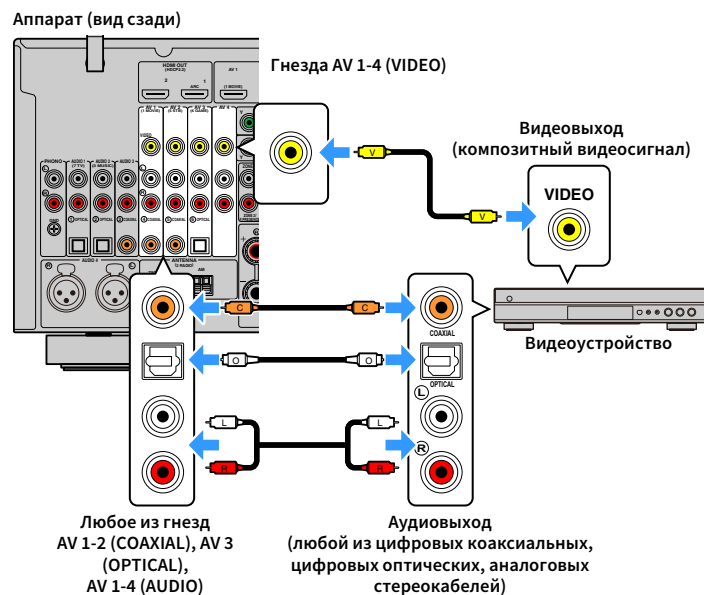

Подключение аудиоустройств (таких как CD-проигрыватели)

Подключите к аппарату аудиоустройства, например CD-проигрыватели или проигрыватель пластинок. Выберите один из следующих способов подключения в зависимости от набора выходных аудиогнезд аудиоустройства.



• Дальнейшее описание предполагает, что вы не изменяли параметры “Назначение входа” (с.153) в меню “Настройка”. При необходимости гнезда COAXIAL (ⓐ, ⓑ, ⓓ) и OPTICAL (ⓐ, ⓑ, ⓓ) можно назначить другому источнику входного сигнала.

• (Только RX-A3080)

Перед подключением симметричных кабелей XLR обратитесь к руководству пользователя по вашему аудиоустройству и проверьте совместимость гнезд XLR с назначениями штекеров на аппарате (с.43).



Если установить несколько аудиоподключений для одного источника входного сигнала, аудиосигнал, воспроизводимый данным аппаратом, будет определяться в соответствии с параметром “Аудио выбор” (с.123) в меню “Опция”.

Выходные аудиогнезда аудиоустройства	Входные аудиогнезда на аппарате
Цифровой коаксиальный	AV 1-2 (COAXIAL) AUDIO 3 (COAXIAL)
Цифровой оптический	AV 3 (OPTICAL) AUDIO 1-2 (OPTICAL)
Аналоговый стерео (RCA)	AV 1-4 (AUDIO [RCA]) AUDIO 1-3 (AUDIO [RCA])
Аналоговый стерео (XLR)	AUDIO 4 (AUDIO [XLR]) (Только RX-A3080)
Проигрыватель (PHONO)	PHONO

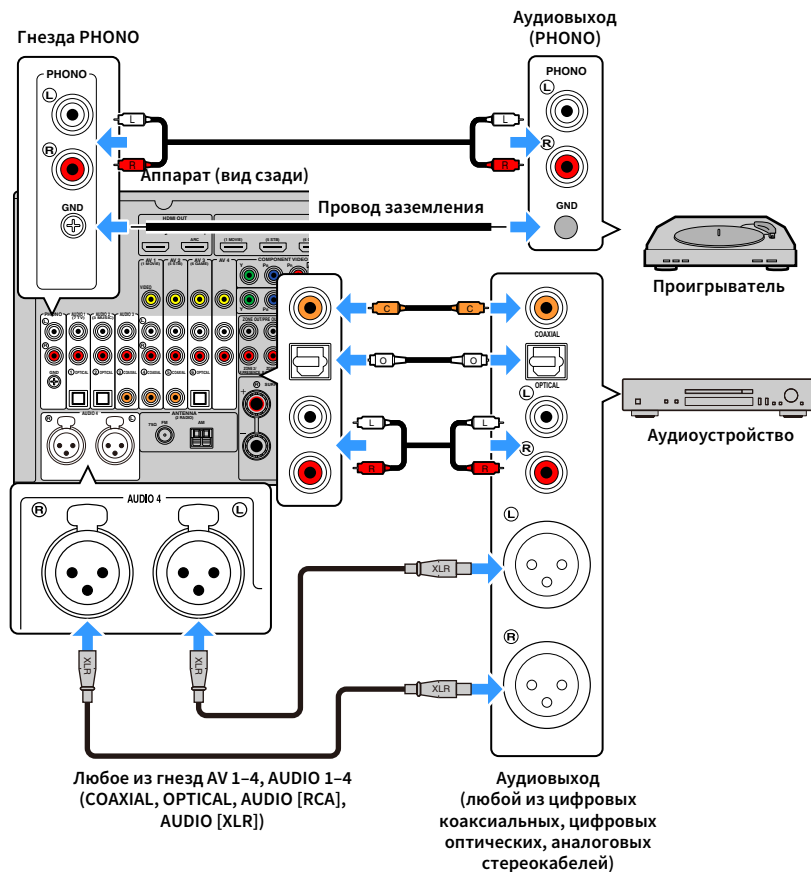

Если параметр AV 1-4, AUDIO 1-4 или PHONO выбран с помощью кнопки ввода на пульте ДУ, звук, воспроизводимый на аудиоустройстве, будет выводиться с данного аппарата.

* Гнездо AUDIO 4 (AUDIO [XLR]): Только RX-A3080

При подключении проигрывателя

- Гнездо PHONO аппарата совместимо с MM-картриджем. Для подключения проигрывателя с MC-картриджем с низким уровнем выхода используйте повышающий трансформатор.
- Подключение проигрывателя к разъему GND аппарата может уменьшить шум сигнала.

Подключение к гнездам на передней панели

Гнезда AUX удобны для временного подключения аудиоустройства воспроизведения. Используйте стерео-кабель с контактным разъемом, чтобы подключить аудиоустройство (например, CD-проигрыватель) к аппарату.

Подробнее о подключении USB-устройства к гнезду USB см. в разделе “Подключение запоминающего устройства USB” (с.97).



Перед подключением остановите воспроизведение на устройстве и значительно уменьшите громкость на аппарате.

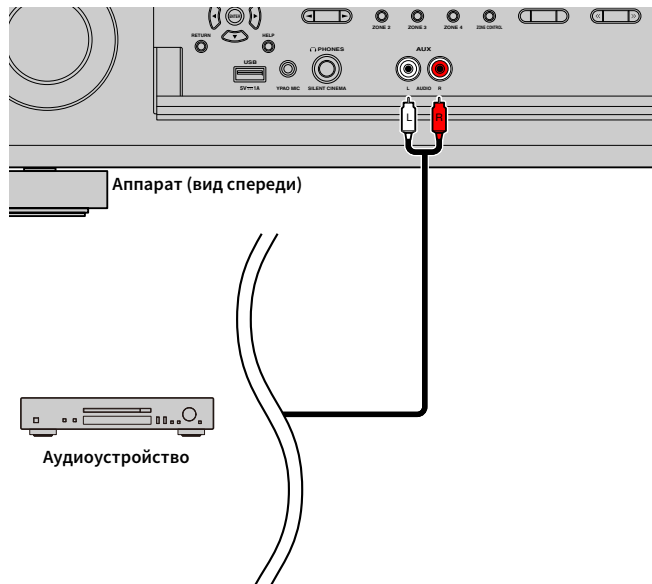

Если в качестве источника входного сигнала аппарата выбрать “AUX”, нажав кнопку INPUT, аудиосигнал, который воспроизводится на устройстве, будет выводиться через аппарат.

3 Подключение радиоантенн

Подключите прилагаемую радиоантенну к аппарату.

FM/AM-антенна (кроме моделей для Австралии, Великобритании, Европы, Среднего Востока и России)

Подключите прилагаемые FM/AM-антенны к аппарату.

Закрепите крайнюю часть FM-антенны на стене, а AM-антенну разместите на плоской поверхности.

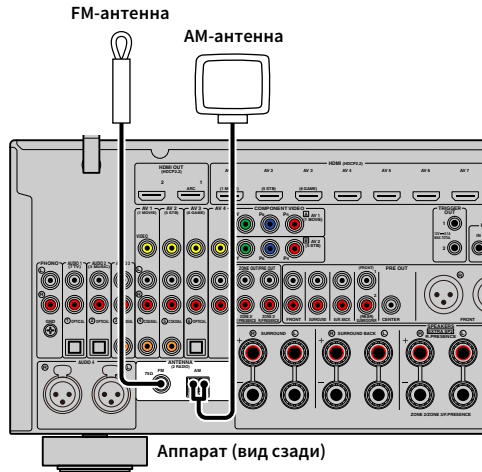

Сборка AM-антенны

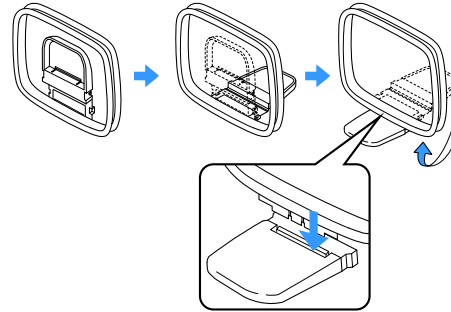

Подключение AM-антенны



- Отмотайте кабель AM-антенны на необходимую длину.
- Провода рамочной AM-антенны не имеют полярности.

DAB/FM-антенна (только модели для Австралии, Великобритании, Европы, Среднего Востока и России)

Подключите прилагаемую DAB/FM-антенну к аппарату и зафиксируйте концы антенны на стене.

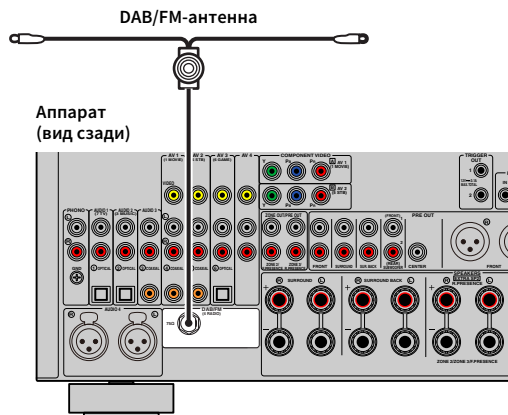

- Антенна должна быть вытянута горизонтально.
- Если хорошего приема радио добиться не удастся, отрегулируйте высоту, ориентацию и расположение DAB/FM-антенны.

4 Подключение сетевого кабеля или антенны беспроводной связи

Подключите аппарат к маршрутизатору (точке доступа) с помощью сетевого кабеля или подготовьте антенну беспроводной связи, чтобы установить беспроводное сетевое подключение.

На аппарате можно прослушивать интернет-радиостанции или музыкальные файлы, которые хранятся на медиасерверах, таких как ПК и Network Attached Storage (NAS).

Подключение сетевого кабеля

Для соединения маршрутизатора и данного аппарата используйте продающийся в торговой сети сетевой кабель (CAT-5 или более скоростной кабель прямого подключения).

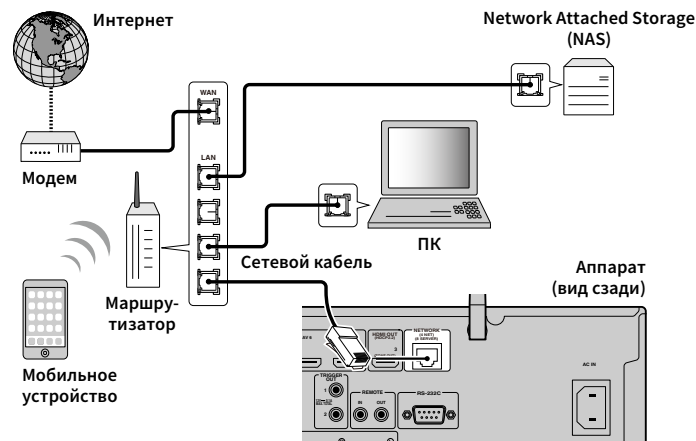

- Если необходимо использовать проводное соединение (с помощью сетевого кабеля) после установки беспроводного соединения, установите для параметра “Сетевое подкл.” (с.147) в меню “Настройка” значение “Проводное”.
- При использовании маршрутизатора, поддерживающего функцию DHCP, сетевые параметры (IP-адрес и т. п.) будут назначены аппарату автоматически, т. е. необходимости настраивать сетевые параметры нет. Если ваш маршрутизатор не поддерживает функцию DHCP или вы хотите настроить сетевые параметры вручную, выполните настройку сети (с.147).
- Можно проверить, правильно ли назначены для аппарата сетевые параметры (такие как IP-адрес), в разделе “Информация” (с.136) в меню “Сеть”.



- Некоторые программы защиты данных, установленные на ПК, или настройки брандмауэра сетевых устройств могут заблокировать доступ данного аппарата к сетевым устройствам или Интернету. В таких случаях выполните надлежащую настройку программ защиты данных или брандмауэра.
- Каждый из серверов должен находиться в той же подсети, что и сам аппарат.
- Для использования данной службы через Интернет настоятельно рекомендуем использовать широкополосное соединение.

Подготовка антенны беспроводной связи

Если необходимо установить подключение к беспроводной сети или подключение Bluetooth, поднимите антенну беспроводной связи.

Информацию о подключении аппарата к сетевому устройству по беспроводной связи см. в разделе “Подключение к сетевому устройству по беспроводной связи” (с.67).

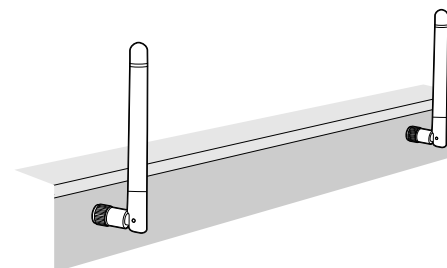

Не прилагайте чрезмерное усилие к антенне. Это может привести к ее повреждению.

5 Подключение других устройств

Подключите устройство, совместимое с функцией триггера.

Подключение устройства, совместимого с функцией триггера

Функция триггера позволяет управлять внешним устройством совместно с управлением аппаратом (включение и выключение питания, выбор входного сигнала и т. п.). При использовании сабвуфера Yamaha, поддерживающего системное подключение, или устройства с гнездом триггерного ввода можно использовать функцию триггера, подключив внешнее устройство к одному из гнезд TRIGGER OUT с помощью монофонического аналогового мини-кабеля.

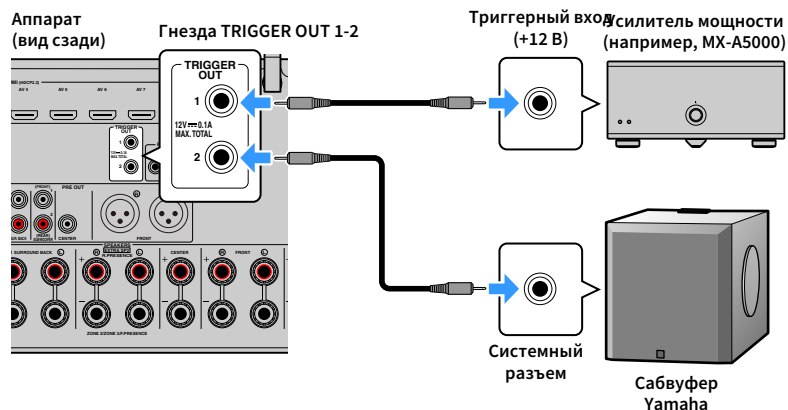

Параметры функции триггера можно настроить в пункте “Триггер. Выход1” и “Триггер. Выход2” (с.156) меню “Настройка”.

6 Подключение кабеля питания

Перед подключением кабеля питания (только модели для Тайваня, Бразилии, Центральной и Южной Америки)

Установите переключатель VOLTAGE SELECTOR в положение, соответствующее величине напряжения в данном регионе. Используются следующие значения напряжения переменного тока: 110–120/220–240 В, 50/60 Гц.



Убедитесь в том, что переключатель VOLTAGE SELECTOR аппарата установлен в соответствии с величиной напряжения в данном регионе ДО ТОГО, КАК подключить силовой кабель к настенной розетке переменного тока. Ненадлежащая установка переключателя VOLTAGE SELECTOR может привести к повреждению аппарата и созданию потенциальной опасности возгорания.

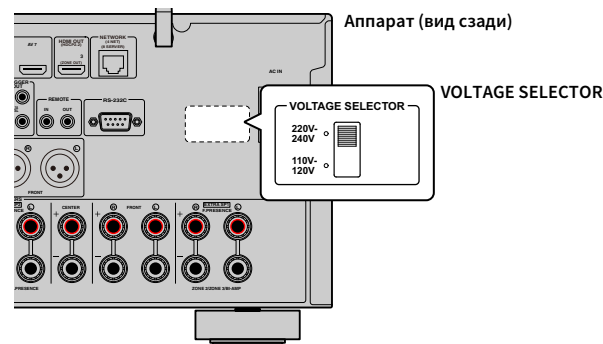

После того как все подключения будут выполнены, подключите поставляемый кабель питания к аппарату, а затем к розетке.

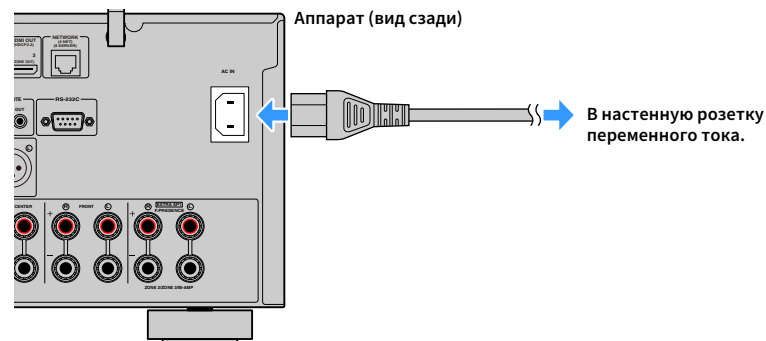

7 Выбор языка экранного меню

Выберите нужный язык экранного меню из следующих языков: английский, японский, французский, немецкий, испанский, русский, итальянский или китайский.

- 1 Нажмите кнопку  (питание приемника), чтобы включить аппарат.
- 2 Включите телевизор и выберите источник входного видеосигнала телевизора для вывода видеосигнала с аппарата.



Если аппарат включается в первый раз, то появится сообщение о настройке сети. Теперь нажмите кнопку RETURN и перейдите к шагу 3.

- 3 Нажмите кнопку SETUP.
- 4 С помощью клавиш курсора клавиши курсора выберите значение “Система” и нажмите ENTER.

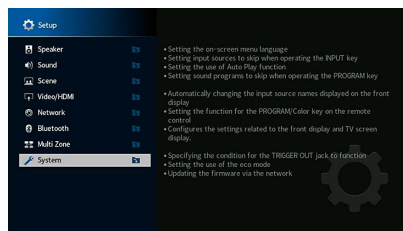

- 5 С помощью клавиш курсора клавиши курсора выберите значение “Language” и нажмите ENTER.

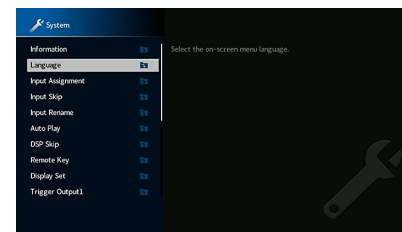

- 6 С помощью клавиш курсора клавиши курсора выберите нужный язык.

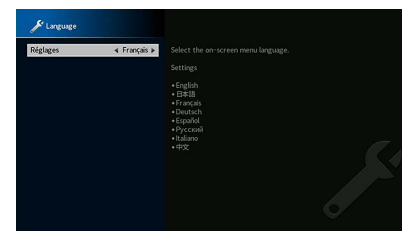

- 7 Для выхода из меню нажмите SETUP.



Информация на дисплее передней панели отображается только на английском языке.



8 Настройка необходимых параметров колонок



При использовании одной из следующих конфигураций колонок выполните описанные ниже шаги, чтобы настроить соответствующие параметры колонок вручную перед запуском функции YPAO.

- Расширенная конфигурация колонок (с.30)
- Использование колонок окружающего звучания для фронтальной 5.1-канальной системы (Virtual CINEMA FRONT) (с.24)
- Использование колонок присутствия для воспроизведения содержимого Dolby Atmos или DTS:X (с.26)

1 Нажмите кнопку  (питание приемника), чтобы включить аппарат.

2 Включите телевизор и выберите источник входного видеосигнала телевизора для вывода видеосигнала с аппарата (гнездо HDMI OUT).



Если аппарат включается в первый раз, то появится сообщение о настройке сети. Теперь нажмите кнопку RETURN и перейдите к шагу 3.

3 Нажмите кнопку SETUP.

4 С помощью клавиш курсора клавиши курсора выберите значение “Колонка” и нажмите ENTER.

5 С помощью клавиш курсора клавиши курсора выберите значение “Конфигурация” и нажмите ENTER.

6 Настройте соответствующие параметры колонок.

- При использовании любой из расширенных конфигураций колонок выберите “Назн.мощн.ус.” (с.131), а затем выберите свою систему колонок.
- При использовании колонок окружающего звучания для фронтальной 5.1-канальной системы (Virtual CINEMA FRONT) выберите “Конфигурация” → “Тылы” → “Расположение” (с.133), а затем выберите “Фронт”.
- При использовании колонок присутствия для воспроизведения содержимого Dolby Atmos или DTS:X выберите “Конфигурация” → “Фронт присут.” → “Расположение” (с.133), а затем выберите схему расположения фронтальных колонок присутствия. Если используются задние колонки присутствия, также выберите их расположение в разделе “Rear Presence”.

7 Для выхода из меню нажмите SETUP.

9 Автоматическая оптимизация настроек колонок (YPAO)



Функция Yamaha Parametric room Acoustic Optimizer (YPAO) обнаруживает подключения колонок и измеряет расстояние между ними и положениями слушателя, а затем автоматически оптимизирует настройки колонок, такие как баланс громкости и акустические параметры, в соответствии с характеристиками вашего помещения.



В основе функции YPAO лежит технология YPAO-R.S.C. (Reflected Sound Control), которая позволяет создавать среду прослушивания, характерную для помещений с безупречной акустикой.



При измерении параметров YPAO обратите внимание на следующее.

- Тестовые тональные сигналы выводятся с высокой громкостью и могут удивить или напугать маленьких детей.
- Громкость тестового тонального сигнала нельзя отрегулировать.
- Сохраняйте в комнате максимальную тишину.
- Стойте в углу комнаты позади положения прослушивания, чтобы не создавать препятствие между колонками и микрофоном YPAO.
- Не подключайте к аппарату наушники.

- 1** Нажмите кнопку  (питание приемника), чтобы включить аппарат.
- 2** Включите телевизор и выберите источник входного видеосигнала телевизора для вывода видеосигнала с аппарата.



Если аппарат включается в первый раз, то появится сообщение о настройке сети. Теперь нажмите кнопку RETURN и перейдите к шагу 3.

- 3** Включите сабвуфер и установите его громкость наполовину. Если переходная частота регулируется, установите для нее максимальное значение.

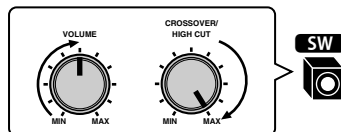

- 4** Установите микрофон YPAO в положение прослушивания и подключите его к гнезду YPAO MIC на передней панели.



Установите микрофон YPAO в положение прослушивания (на уровне ушей). В качестве подставки для микрофона рекомендуется использовать штатив. Воспользуйтесь винтами штатива для закрепления микрофона.

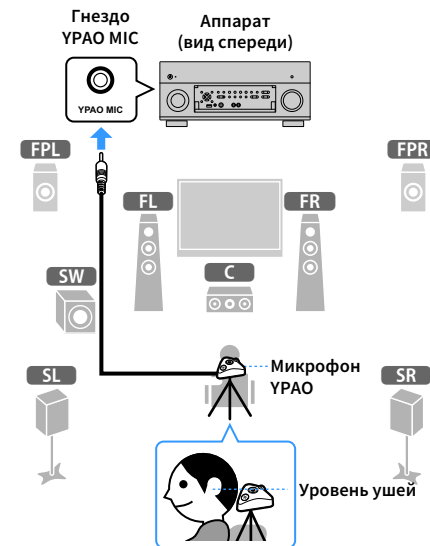

На экран телевизора будет выведено следующее изображение.

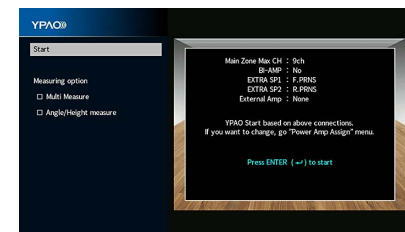

Для отмены измерения отключите микрофон YPAO, прежде чем будет начато измерение.



5 При необходимости выберите параметры измерения.

С помощью клавиш курсора клавиши курсора выберите значение “Многопозиционное измерение” (с.57) или “Измерение угла/высоты” (с.58) и нажмите ENTER.

Подготовка завершена. Начало измерения см. на следующей странице.

Когда для параметра “Опция измерения” установлено значение “Многопозиционное измерение”:

“Измерение в нескольких положениях прослушивания” (с.61)

Когда для параметра “Опция измерения” не установлено значение “Многопозиционное измерение”:

“Измерение в одном положении прослушивания (однократное измерение)” (с.58)

Многопозиционное измерение

Выбор многопозиционного или однопозиционного измерения.

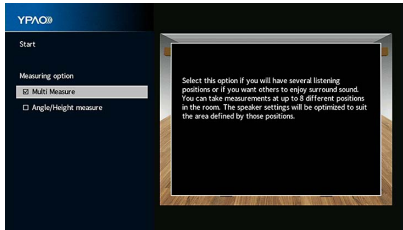

Метод измерения

Флажок установлен

Выберите этот вариант, если возможны несколько положений прослушивания или если вы хотите, чтобы окружающее звучание было также доступно и другим слушателям. Можно выполнить измерения в нескольких (до 8) различных точках помещения. Настройки колонок будут оптимизированы в соответствии с областью, определяемой этими точками (многопозиционное измерение).

Флажок не установлен (по умолчанию)

Выберите этот вариант, если положение прослушивания всегда будет фиксированным. Выполните измерение только в одной точке. Настройки колонок будут оптимизированы в соответствии с этой точкой (однопозиционное измерение).



- Если измерение выполнено в нескольких позициях, настройки колонок будут оптимизированы для прослушивания окружающего звучания в более широком пространственном диапазоне.
- При выполнении многопозиционного измерения сначала установите микрофон YPAO в положение прослушивания, в котором слушатель будет находиться чаще всего.

Однопозиционное измерение

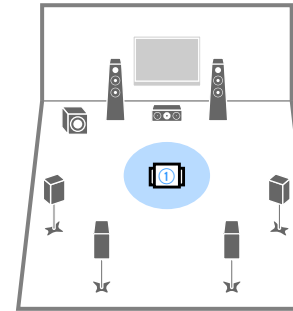

Многопозиционное измерение (5 положений прослушивания)

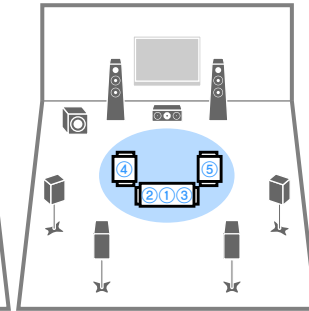

Многопозиционное измерение (1 положение прослушивания + фронт./тылов./лев./прав.)

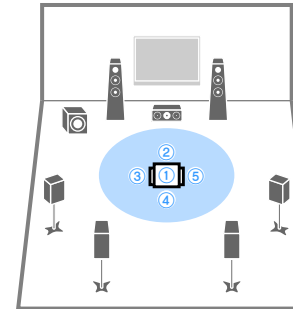

Многопозиционное измерение (2 положения прослушивания + фронт./тылов.)

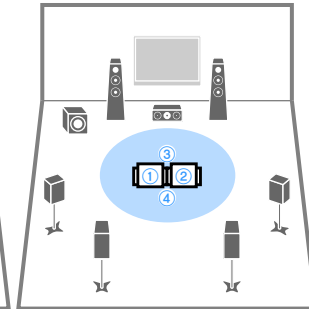

Измерение угла/высоты

Включение или выключение измерения углов и высоты.

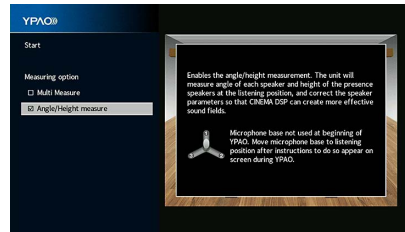

Настройки

Флажок установлен

Включает измерение углов и высоты. Данное устройство будет измерять углы расположения каждой колонки и высоту колонок присутствия в положении прослушивания и корректировать параметры колонок так, чтобы при использовании CINEMA DSP создавались более эффективные звуковые поля.

Флажок не установлен (по умолчанию)

Выключает измерение углов и высоты.

Измерение в одном положении для прослушивания (однопозиционное измерение)

Выполните описанные ниже действия, чтобы провести измерение, если флажок “Многопозиционное измерение” не установлен.

Измерение займет приблизительно 5 минут.



- Если появится сообщение об ошибке (например, ERROR 1) или предупреждение (например, WARNING 1), см. раздел “Сообщения об ошибках” (с.65) или “Предупреждения” (с.66).
- Не используйте подставку для микрофона, пока на экране телевизора не появится соответствующее сообщение.

1 Чтобы начать измерение, с помощью клавиш курсора выберите “Пуск” и нажмите ENTER.

Измерение начнется через 10 секунд. Чтобы начать измерение немедленно, еще раз нажмите клавишу ENTER.



Для временной отмены измерения нажмите кнопку RETURN или VOLUME.

По окончании измерения на экране телевизора появится следующая индикация.

(если измерение углов и высоты выключено)

Перейдите к шагу 3.

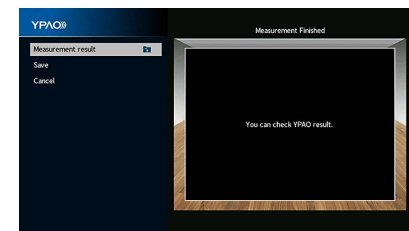

(если измерение углов и высоты включено)

Перейдите к шагу 2.

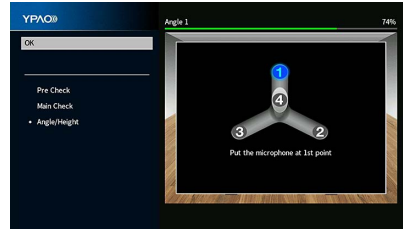

2 Выполните измерение углов и высоты.

1 Прикрепите прилагаемую в комплекте стойку к центру подставки для микрофона.

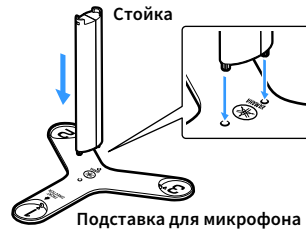

2 Установите подставку для микрофона в положение прослушивания и установите микрофон YPAO в положение "1".

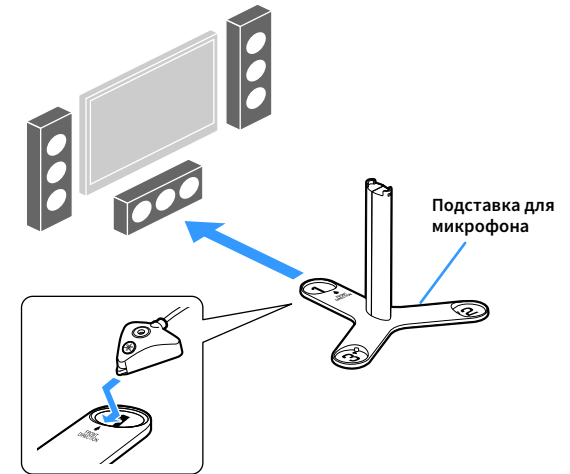

- Для установки подставки для микрофона на уровне ушей рекомендуется использовать штатив. Воспользуйтесь винтами штатива для закрепления подставки для микрофона на месте.
- Не перемещайте подставку для микрофона, пока не завершится четвертое измерение углов.

3 Чтобы начать первое измерение углов, нажмите ENTER.

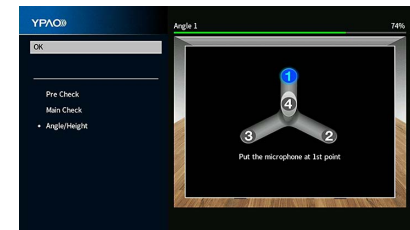

4 Таким же образом выполните измерение углов, устанавливая микрофон в положение "2" и "3".



Клавиши курсора
ENTER

- 5** Установите микрофон YPAO сверху на стойку и выполните четвертое измерение углов.

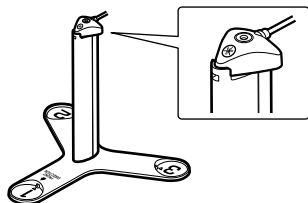

По окончании четвертого измерения углов на экране телевизора появится следующая информация.

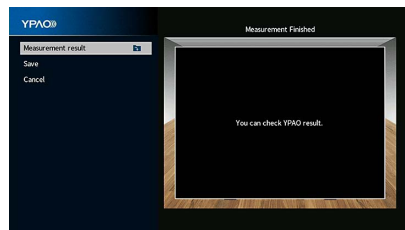

- 3** Чтобы проверить результаты измерений, с помощью клавиш курсора клавиши курсора выберите “Результат измерения” и нажмите ENTER.

После подтверждения результата нажмите RETURN, чтобы вернуться на экран “Измерения завершены”.



Подробнее см. в разделе “Проверка результата измерения” (с.64).

- 4** Чтобы сохранить результаты измерений, с помощью клавиш курсора клавиши курсора выберите “Сохранить” и нажмите ENTER.

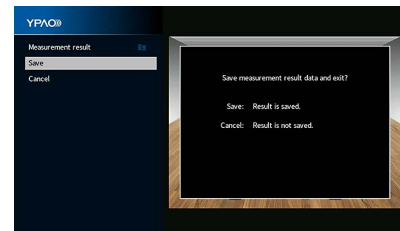

Будут применены откорректированные настройки колонок.



Чтобы завершить измерение без сохранения результатов, выберите “Отмена”.

- 5** Отключите микрофон YPAO от аппарата.

На этом оптимизация настроек колонок завершена.

Предупреждение

Микрофон YPAO чувствителен к теплу, поэтому не следует помещать его в места, где он может подвергаться воздействию прямых солнечных лучей или высокой температуры (например, не следует класть микрофон на аудио/видеооборудование).

Измерение в нескольких положениях для прослушивания (многопозиционное измерение)

Выполните описанные ниже действия, чтобы провести измерение, если флажок “Многопозиционное измерение” установлен. Измерение в 8 положениях для прослушивания займет приблизительно 15 минут.



- Если появится сообщение об ошибке (например, ERROR 1) или предупреждение (например, WARNING 1), см. раздел “Сообщения об ошибках” (с.65) или “Предупреждения” (с.66).
- Не используйте подставку для микрофона, пока на экране телевизора не появится соответствующее сообщение.

1 Чтобы начать измерение, с помощью клавиш курсора клавиши курсора выберите “Пуск” и нажмите ENTER. Измерение начнется через 10 секунд. Чтобы начать измерение немедленно, еще раз нажмите клавишу ENTER.



Для временной отмены измерения нажмите кнопку RETURN или VOLUME.

По окончании измерения в первом положении на экране телевизора появится следующая индикация.

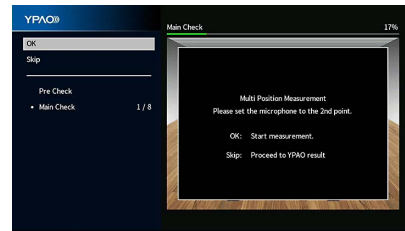

2 Перенесите микрофон YPAO в следующее положение для прослушивания и нажмите клавишу ENTER. Повторяйте шаг 2 до тех пор, пока измерения не будут выполнены во всех положениях прослушивания (до 8).

3 Выполнив измерения во всех нужных положениях для прослушивания, с помощью клавиш курсора клавиши курсора выберите “Пропуск” и нажмите ENTER.

После выполнения измерений в 8 положениях автоматически появится следующий экран.

(если измерение углов и высоты выключено)

Перейдите к шагу 5.

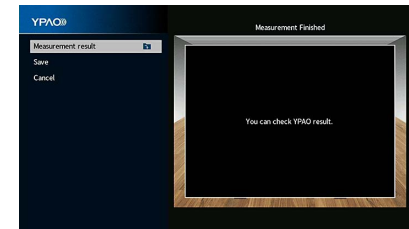

(если измерение углов и высоты включено)

Перейдите к шагу 4.

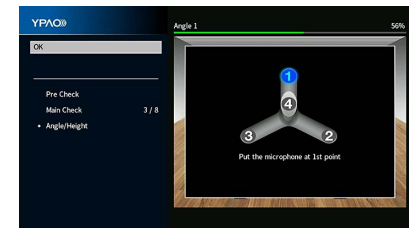



4 Выполните измерение углов и высоты.

- 1 Прикрепите прилагаемую в комплекте стойку к центру подставки для микрофона.

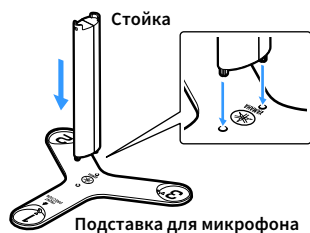

- 2 Установите подставку для микрофона в такое положение прослушивания, в котором вы будете находиться чаще всего, и установите микрофон YPAO в положение "1".

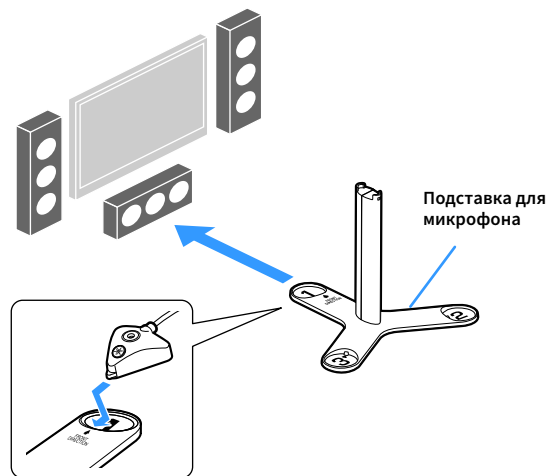

- Для установки подставки для микрофона на уровне ушей рекомендуется использовать штатив. Воспользуйтесь винтами штатива для закрепления подставки для микрофона на месте.
- Не перемещайте подставку для микрофона, пока не завершится четвертое измерение углов.

- 3 Чтобы начать первое измерение углов, нажмите ENTER.

По окончании первого измерения углов на экране телевизора появится следующая информация.

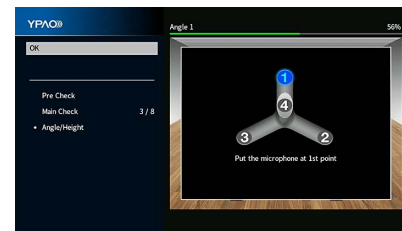

- 4 Таким же образом выполните измерение углов, устанавливая микрофон в положение "2" и "3".

- 5 Установите микрофон YPAO сверху на стойку и выполните четвертое измерение углов.

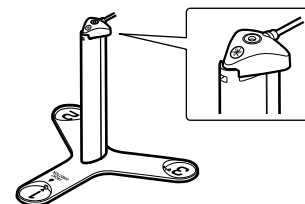

По окончании четвертого измерения углов на экране телевизора появится следующая информация.

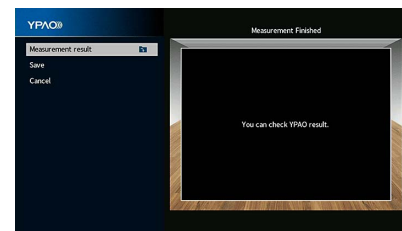



- 5** Чтобы проверить результаты измерений, с помощью клавиш курсора клавиши курсора выберите “Результат измерения” и нажмите ENTER.



Подробнее см. в разделе “Проверка результата измерения” (с.64).

- 6** Чтобы сохранить результаты измерений, с помощью клавиш курсора клавиши курсора выберите “Сохранить” и нажмите ENTER.

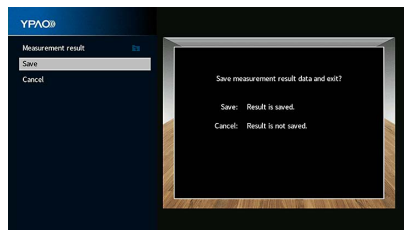

Будут применены откорректированные настройки колонок.



Чтобы завершить измерение без сохранения результатов, выберите “Отмена”.

- 7** Отключите микрофон YPAO от аппарата.

На этом оптимизация настроек колонок завершена.

Предупреждение

Микрофон YPAO чувствителен к теплу, поэтому не следует помещать его в места, где он может подвергаться воздействию прямых солнечных лучей или высокой температуры (например, не следует класть микрофон на аудио/видеооборудование).

Проверка результата измерения

Можно проверить результаты измерения YPAO.

- 1 После измерения с помощью клавиш курсора клавиши курсора выберите “Результат измерений” и нажмите ENTER.



Можно также выбрать параметр “Результат YPAO” (с.135) в разделе “Колонка” (с.131) в меню “Настройка”, чтобы посмотреть предыдущие результаты измерений.

Появится следующий экран.

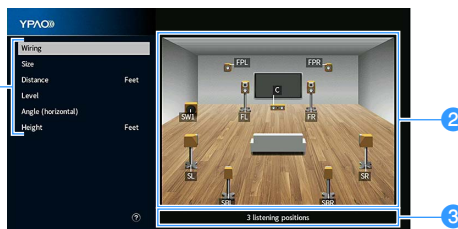

- 1 Элементы результата измерения
- 2 Данные результата измерения
- 3 Число позиций измерения (когда выполняется многопозиционное измерение)

- 2 С помощью клавиши курсора выберите нужный элемент.

Подключ.	Полярность на каждой колонке Инвертир.: Возможно, при подключении была перепутана полярность (+/-) кабеля колонки.
Размер	Размер каждой колонки (переходная частота сабвуфера) Большие: Колонка способна эффективно воспроизводить низкочастотные сигналы. Маленькие: Колонка не может эффективно воспроизводить низкочастотные сигналы.
Дистанция	Расстояние от положения прослушивания каждой колонки.
Уровень	Регулировка уровня выходного сигнала для каждой колонки.

Angle (horizontal)	Горизонтальный угол между каждой колонкой и положением прослушивания
Height	Высота колонок присутствия над уровнем положения прослушивания



Параметры “Angle (horizontal)” и “Height” показывают результаты измерения угла и высоты.

- 3 Для завершения проверки и возврата к предыдущему экрану нажмите RETURN.

Повторная загрузка предыдущих настроек YPAO

Если настройки колонок, установленные вручную, не подходят, выполните приведенные ниже действия для сброса ручных настроек и повторной загрузки предыдущих настроек YPAO.

- 1 В меню “Настройка” выберите пункт “Колонка”, а затем “Результат YPAO” (с.135).
- 2 С помощью клавиши курсора выберите значение “Перезагр. настр.” и нажмите ENTER.

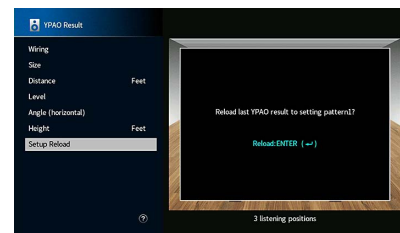

- 3 Для выхода из меню нажмите SETUP.



Сообщения об ошибках

Если во время измерения отображается какое-либо сообщение об ошибке, устраните проблему и выполните YPAO еще раз.

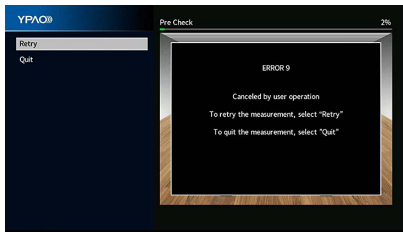

Сообщение об ошибке	Метод устранения
ОШИБКА 1 Фронтальные колонки не обнаружены.	
ОШИБКА 2 Не удалось обнаружить одну из колонок окружающего звучания.	
ОШИБКА 3 Не удалось обнаружить одну из фронтальных колонок присутствия.	Следуя инструкциям на экране, выйдите из режима YPAO, выключите аппарат и проверьте подключение колонок.
ОШИБКА 4 Не удалось обнаружить одну из тыловых колонок окружающего звучания.	
ОШИБКА 5 Слишком высокий уровень шума.	Соблюдая тишину в комнате, выполните инструкции на экране, чтобы начать измерение сначала. При выборе значения "Далее" YPAO снова производит измерения и игнорирует любые обнаруженные шумы.
ОШИБКА 6 Тыловые колонки окружающего звучания подключены, а колонки окружающего звучания не подключены.	При использовании тыловых колонок окружающего звучания колонки окружающего звучания должны быть подключены. Выполните инструкции на экране, чтобы выйти из YPAO, затем выключите аппарат и подключите колонки снова.
ОШИБКА 7 Микрофон YPAO отключен.	Надежно вставьте микрофон YPAO в гнездо YPAO MIC и выполните инструкции на экране, чтобы начать измерение сначала.
ОШИБКА 8 Микрофон YPAO не может определить тестовые тональные сигналы.	Надежно вставьте микрофон YPAO в гнездо YPAO MIC и выполните инструкции на экране, чтобы начать измерение сначала. Если эта ошибка повторится, обратитесь к авторизованному дилеру или в ближайший сервисный центр Yamaha.
ОШИБКА 9 Отменено операцией пользователя	Выполните инструкции на экране, чтобы начать измерение сначала. Для отмены измерения выберите пункт "Выйти".
ОШИБКА 10 Произошла внутренняя ошибка.	Выполните инструкции на экране, чтобы выйти из YPAO, затем выключите и снова включите аппарат. Если эта ошибка повторится, обратитесь к авторизованному дилеру или в ближайший сервисный центр Yamaha.
ERROR 11 One of the rear presence speakers cannot be detected.	Следуя инструкциям на экране, выйдите из режима YPAO, выключите аппарат и проверьте подключение колонок.

Предупреждения

Если после измерения выводится предупреждение, результаты измерения все-таки можно сохранить, выполнив инструкции на экране.

Тем не менее, для получения оптимальных настроек колонок для аппарата рекомендуется повторить измерение YPAO.

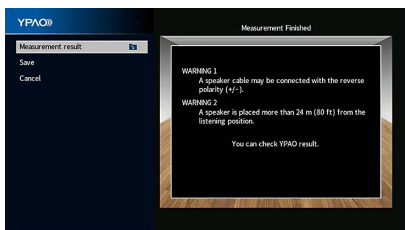

Предупреждение	Метод устранения
ПРЕДУПРЕЖДЕНИЕ 1 Возможно, при подключении была перепутана полярность (+/-) кабеля колонки.	Выберите пункт “Подключ.” в разделе “Результат измерения” (с.64) и проверьте подключение кабелей (+/-) колонки, отмеченной как “Инвертир.”. Если колонка подключена неправильно: Выключите аппарат, а затем повторно подключите кабель колонки. Если колонка подключена правильно: В зависимости от типа колонок или помещения это сообщение может отображаться даже в случае правильного подключения колонок. В данном случае вы можете проигнорировать сообщение.
ПРЕДУПРЕЖДЕНИЕ 2 Колонка расположена на расстоянии более 24 метров от положения прослушивания.	Выберите пункт “Дистанция” в разделе “Результат измерения” (с.64) и переместите колонку, отмеченную как “>24,00m (>80,0ft)” в пределах 24 м от положения прослушивания.
ПРЕДУПРЕЖДЕНИЕ 3 Обнаружена значительная разница в громкости колонок.	Выберите значение “Уровень” в разделе “Результат измерения” (с.64) и проверьте подключение колонки, отмеченной как “Более ±10,0 дБ”, а затем проверьте среду прослушивания и подключение кабелей (+/-) каждой колонки, а также громкость сабвуфера. По возможности рекомендуется использовать одинаковые колонки или колонки с как можно более похожими характеристиками.

10 Подключение к сетевому устройству по беспроводной связи

Подключите аппарат к беспроводному маршрутизатору (точке доступа) или мобильному устройству с помощью установки беспроводного подключения.

Подключение с помощью беспроводного маршрутизатора (точки доступа)

Подключите аппарат к беспроводному маршрутизатору (точке доступа).

На аппарате можно прослушивать интернет-радиостанции, AirPlay или музыкальные файлы, которые хранятся на медиасерверах (ПК/NAS).



Более подробные сведения о подключении см. в разделе “Подключение аппарата к беспроводной сети” (с.68).

Подключение аппарата к беспроводной сети

Существует несколько способов подключения аппарата к беспроводной сети.

Выберите способ подключения в соответствии со средой.

- Использование приложения MusicCast CONTROLLER (с.73)
- Настройка совместного использования устройства iOS (с.68)
- Использование конфигурации кнопки WPS (с.69)
- Использование других способов подключения (с.70)

Настройка совместного использования устройства iOS

Беспроводное подключение можно легко настроить, применив настройки подключения на устройствах iOS (iPhone/iPad/iPod touch). Прежде чем продолжить, подтвердите подключение устройства iOS к беспроводному маршрутизатору.



При настройке беспроводного подключения с помощью данного метода будут активированы следующие настройки.

- Сетевые настройки
- Настройки Bluetooth
- USB-элементы и элементы сети, сохраненные в виде ярлыков
- Интернет-радиостанции, сохраненные в папке "Favorites"
- Сведения об учетной записи для сетевых служб



- Необходимо устройство iOS с iOS 7 или более поздней версии. (Ниже описана примерная процедура настройки для iOS 8.)
- Данная конфигурация не работает, если способом обеспечения безопасности беспроводного маршрутизатора (точки доступа) является WEP. В этом случае используйте другой способ подключения.

1 Нажмите кнопку (питание приемника), чтобы включить аппарат.

2 Включите телевизор и выберите источник входного видеосигнала телевизора для вывода видеосигнала с аппарата (гнездо HDMI OUT).



Осуществление операций с помощью экрана телевизора возможно только в том случае, если телевизор подключен к аппарату через интерфейс HDMI.

3 Нажмите кнопку SETUP.

4 С помощью клавиш курсора клавиши курсора выберите "Сеть".

5 С помощью клавиш курсора клавиши курсора выберите значение "Сетевое подкл." и нажмите ENTER.

6 С помощью клавиш курсора клавиши курсора и ENTER выберите "Беспроводное (Wi-Fi)" и нажмите "OK".

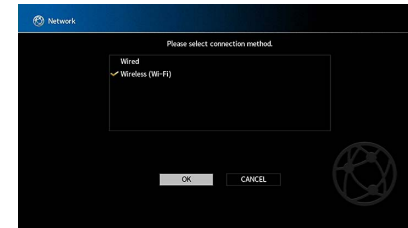

Флажок обозначает текущую настройку.

7 С помощью клавиш курсора клавиши курсора и ENTER выберите "Передача настроек Wi-Fi (iOS)" и нажмите "ДАЛЕЕ".

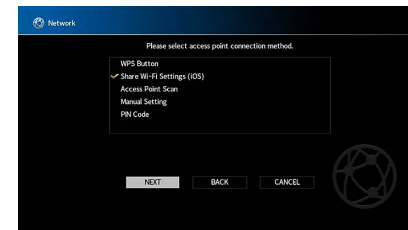

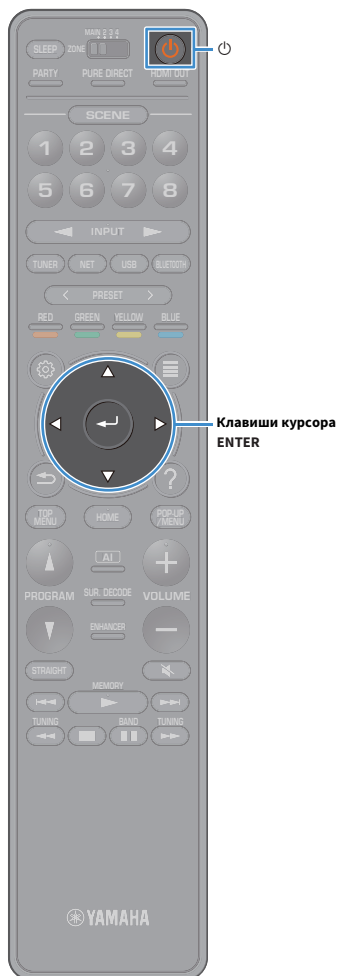

8 После прочтения сообщения на экране используйте клавиши курсора клавиши курсора и кнопку ENTER, чтобы выбрать “ДАЛЕЕ”.

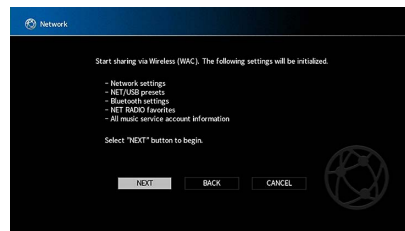

9 На устройстве iOS выберите аппарат в качестве колонки AirPlay на экране Wi-Fi.

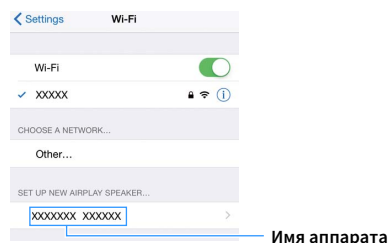

10 Проверьте текущую выбранную сеть и нажмите “Далее”.

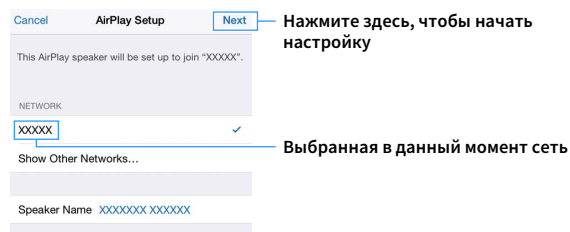

После завершения настройки процесса совместного использования аппарат автоматически подключается к выбранной сети (точке доступа).

Использование конфигурации кнопки WPS

Беспроводное подключение можно легко настроить одним нажатием кнопки WPS.

! Данная конфигурация не работает, если способом обеспечения безопасности беспроводного маршрутизатора (точки доступа) является WEP. В этом случае используйте другой способ подключения.

- 1** Нажмите кнопку  (питание приемника), чтобы включить аппарат.
- 2** Удерживайте нажатой кнопку INFO (WPS) на передней панели в течение 3 секунд.
На дисплее передней панели появится сообщение “Press WPS button on Access Point”.
- 3** Нажмите кнопку WPS на беспроводном маршрутизаторе (точке доступа).
После завершения процесса подключения на дисплее передней панели появится надпись “Completed”.
Если появится надпись “Not connected”, повторите процесс с шага 1 или попробуйте другой способ подключения.

Информация о WPS

WPS (Wi-Fi Protected Setup) — стандарт, установленный Wi-Fi Alliance, который позволяет легко создавать беспроводную домашнюю сеть.



■ Использование других способов подключения

Если беспроводной маршрутизатор (точка доступа) не поддерживает конфигурацию кнопки WPS, выполните указанные ниже шаги, чтобы настроить параметры беспроводной сети.

- 1 Нажмите кнопку (питание приемника), чтобы включить аппарат.
- 2 Включите телевизор и выберите источник входного видеосигнала телевизора для вывода видеосигнала с аппарата (гнездо HDMI OUT).



Осуществление операций с помощью экрана телевизора возможно только в том случае, если телевизор подключен к аппарату через интерфейс HDMI.

- 3 Нажмите кнопку SETUP.
- 4 С помощью клавиш курсора клавиши курсора выберите значение “Сеть” и нажмите ENTER.
- 5 С помощью клавиш курсора клавиши курсора выберите значение “Сетевое подкл.” и нажмите ENTER.
- 6 С помощью клавиш курсора клавиши курсора и ENTER выберите “Беспроводное (Wi-Fi)” и нажмите “OK”.

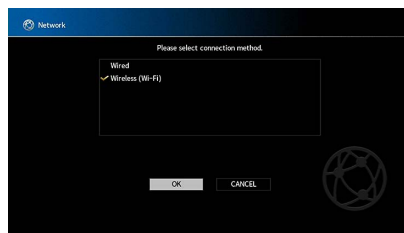

Флажок обозначает текущую настройку.

- 7 С помощью клавиш курсора клавиши курсора и ENTER выберите желаемый способ подключения и нажмите “ДАЛЕЕ”.

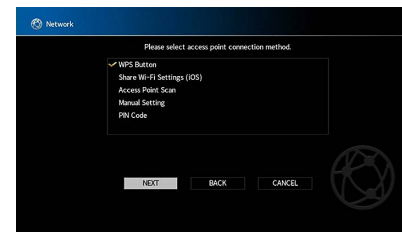

Доступны следующие способы подключения.

Кнопка WPS	Можно настроить беспроводное подключение с помощью кнопки WPS при просмотре изображения на экране телевизора. Для этого следуйте инструкциям на экране телевизора.
Передача настроек Wi-Fi (iOS)	См. раздел “Настройка совместного использования устройства iOS” (с.68).
Поиск точки доступа	Можно настроить беспроводное подключение с помощью поиска точки доступа. Более подробные сведения см. в разделе “Поиск точки доступа” (с.71).
Установка вручную	Можно настроить беспроводное подключение с помощью ввода необходимой информации (такой как SSID) вручную. Более подробные сведения см. в разделе “Настройка беспроводного подключения вручную” (с.71).
PIN-код	Можно настроить беспроводное подключение с помощью ввода PIN-кода аппарата на беспроводном маршрутизаторе (точке доступа). Этот способ доступен только в случае, если беспроводной маршрутизатор (точка доступа) поддерживает способ с применением PIN-кода WPS. Более подробные сведения см. в разделе “Использование PIN-кода” (с.72).



Поиск точки доступа

Если в качестве способа подключения выбран вариант “Поиск точки доступа”, аппарат начинает поиск точки доступа. Через некоторое время на экране телевизора появляется список точек доступа.

- 1 С помощью клавиши курсора и кнопки ENTER установите флажок напротив желаемой точки доступа и выберите “ДАЛЕЕ”.

На экране телевизора появится окно настройки беспроводного подключения.

- 2 С помощью клавиши курсора и кнопки ENTER введите ключ безопасности и выберите “ДАЛЕЕ”.



- 3 С помощью клавиш курсора клавиши курсора выберите значение “ПОДКЛ.” и нажмите ENTER, чтобы начать процесс подключения.

После завершения процесса подключения на экране телевизора появится надпись “завершено”.

Если появится надпись “Нет подключения”, повторите процесс с шага 1 или попробуйте другой способ подключения.

- 4 Для выхода из меню нажмите SETUP.

Настройка беспроводного подключения вручную

Если в качестве способа подключения выбран вариант “Установка вручную”, на экране телевизора появится окно настройки беспроводного подключения.

Необходимо задать идентификатор SSID (сетевое имя), метод шифрования и ключ безопасности для сети.

- 1 С помощью клавиши курсора и кнопки ENTER введите идентификатор SSID точки доступа и выберите “ДАЛЕЕ”.



- 2 С помощью клавиш курсора клавиши курсора и ENTER выберите способ обеспечения безопасности для точки доступа и нажмите “ДАЛЕЕ”.

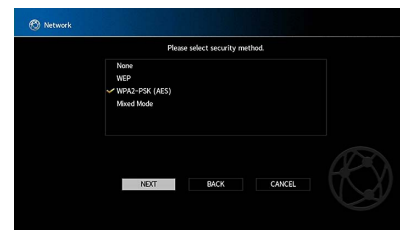

Настройки

Нет, WEP, WPA2-PSK (AES), Смешанный режим



3 С помощью клавиши курсора и кнопки ENTER введите ключ безопасности и выберите “ДАЛЕЕ”.

Если в шаге 2 выбрано значение “Нет”, этот параметр будет недоступен. Перейдите к шагу 4.

Если выбрано значение “WEP”, введите строку из 5 или 13 символов, либо 10 или 26 шестнадцатиричных цифр.

Если выбран другой способ, введите строку, включающую в себя от 8 до 63 символов, либо 64 шестнадцатиричные цифры.



4 С помощью клавиш курсора клавиши курсора выберите значение “ПОДКЛ.” и нажмите ENTER, чтобы начать процесс подключения.

После завершения процесса подключения на экране телевизора появится надпись “завершено”.

Если появится надпись “Нет подключения”, проверьте правильность всех введенных данных и повторите процесс с шага 1.

5 Для выхода из меню нажмите SETUP.

Использование PIN-кода

Если в качестве способа подключения выбран вариант “PIN-код”, на экране телевизора появится список точек доступа.

1 С помощью клавиши курсора и кнопки ENTER установите флажок напротив желаемой точки доступа и выберите “ДАЛЕЕ”.

PIN-код аппарата появится на экране телевизора.

2 Введите PIN-код аппарата на беспроводном маршрутизаторе (точке доступа).

Более подробные сведения о настройках см. в инструкции по эксплуатации беспроводного маршрутизатора (точки доступа).

3 С помощью клавиш курсора клавиши курсора выберите значение “ПОДКЛ.” и нажмите ENTER, чтобы начать процесс подключения.

После завершения процесса подключения на экране телевизора появится надпись “завершено”.

Если появится надпись “Нет подключения”, повторите процесс с шага 1 или попробуйте другой способ подключения.

4 Для выхода из меню нажмите SETUP.

11 Подключение к сети MusicCast



MusicCast – это новейшее беспроводное музыкальное решение компании Yamaha, которое позволяет одновременно прослушивать музыку во всех комнатах с помощью разнообразных устройств. Вы можете слушать любимую музыку на смартфоне, ПК, NAS-накопителе или с помощью службы потоковой передачи в любом месте вашего дома с помощью одного простого приложения. Подробные сведения и перечень совместимых с MusicCast продуктов представлены на веб-сайте Yamaha.

- Удобное управление всеми совместимыми с MusicCast устройствами с помощью специального приложения “MusicCast CONTROLLER”.
- Соединение совместимого с MusicCast устройства с другим устройством в другой комнате и одновременное воспроизведение музыки на них.
- Воспроизведение музыки с помощью служб потоковой передачи. (Совместимые службы потоковой передачи музыки могут отличаться в зависимости от региона и продукта.)

MusicCast CONTROLLER



Для использования сетевых функций на совместимом с MusicCast устройстве необходимо специальное приложение “MusicCast CONTROLLER”. Найдите бесплатное приложение “MusicCast CONTROLLER” на сайте App Store или Google Play и установите его на своем устройстве.

Добавление аппарата к сети MusicCast

Выполните описанные ниже действия, чтобы добавить аппарат к сети MusicCast. Можно также сразу настроить параметры беспроводного подключения на аппарате.



- Потребуется идентификатор SSID и ключ безопасности для сети.
- Если маршрутизатор поддерживает несколько идентификаторов SSID (сетевых имен), подключите мобильное устройство к первой точке доступа access point (“SSID 1” и т.д.).

1 Нажмите кнопку  (питание приемника), чтобы включить аппарат.

2 Нажмите на значок приложения “MusicCast CONTROLLER” на мобильном устройстве, а затем нажмите “Настройка”.



Если другие совместимые с MusicCast устройства уже подключены к сети, нажмите “Настройки”, а затем нажмите “Добавить новое устройство”.

3 Управляйте приложением “MusicCast CONTROLLER”, следуя инструкциям на экране, затем удерживайте кнопку CONNECT на передней панели аппарата в течение 5 секунд.

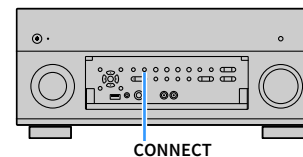

4 Управляйте приложением “MusicCast CONTROLLER”, следуя инструкциям на экране, чтобы настроить сеть.

5 Управляйте приложением “MusicCast CONTROLLER”, чтобы воспроизводить музыку.



- Содержимое AirPlay и аудиоданные в формате DSD не передаются.
- Если включен режим Pure Direct, источники входного сигнала, отличные от сетевых источников и USB, не передаются.
- Если параметры беспроводного подключения на аппарате настраиваются с помощью данного метода, индикатор беспроводной локальной сети на дисплее передней панели загорится, когда аппарат подключается к сети (даже при использовании проводного подключения).
- Вы можете соединить питание устройств MusicCast с питанием аппарата (основного устройства MusicCast). Подробнее см. в разделе “Блок. пит. MusicCast Link” (с.149) в меню “Настройка”.

ВОСПРОИЗВЕДЕНИЕ



Основная процедура воспроизведения

- 1** Включите внешние устройства (например, телевизор или BD/DVD-проигрыватель), подключенные к аппарату.
- 2** С помощью клавиш клавиши выбора входа выберите источник входного сигнала.
- 3** Начните воспроизведение на внешнем устройстве или выберите радиостанцию.
См. инструкцию по эксплуатации внешнего устройства. Для получения подробной информации о следующих операциях см. последующие страницы.
 - Прослушивание FM/AM-радио (кроме моделей для Австралии, Великобритании, Европы, Среднего Востока и России) (с.83)
 - Прослушивание DAB-радио (только модели для Австралии, Великобритании, Европы, Среднего Востока и России) (с.86)
 - Прослушивание FM-радио (только модели для Австралии, Великобритании, Европы, Среднего Востока и России) (с.92)
 - Воспроизведение музыки с помощью Bluetooth (с.96)
 - Воспроизведение музыки на запоминающем устройстве USB (с.97)
 - Воспроизведение музыки, хранящейся на медиасерверах (ПК/NAS) (с.101)
 - Прослушивание Интернет-радио (с.105)
 - Воспроизведение музыки iTunes/iPod с помощью AirPlay (с.108)

- 4** Нажмите кнопку VOLUME для регулировки громкости.



- Для приглушения выводимого звука нажмите кнопку MUTE. Снова нажмите кнопку MUTE для восстановления громкости вывода звука.

- Чтобы отрегулировать настройки высоких частот или басов, используйте меню “Опция”.

Выбор выхода HDMI

- 1** Нажмите кнопку HDMI OUT, чтобы выбрать гнездо HDMI OUT.

Каждое нажатие этой кнопки изменяет гнездо HDMI OUT, которое будет использоваться для вывода сигнала.



OUT 1+2	Одинаковый сигнал выводится одновременно через оба гнезда: HDMI OUT 1 и HDMI OUT 2.
OUT 1	Сигнал выводится через выбранное гнездо HDMI OUT.
OUT 2	Сигнал выводится через выбранное гнездо HDMI OUT.
Off	Сигналы не выводятся через гнезда HDMI OUT.



- Можно также выбрать выходное гнездо HDMI, выбрав сцену (с.75).
- При выборе значения “OUT 1+2” аппарат выводит видеосигналы с максимальным разрешением, которое поддерживают оба телевизора (или проектора), подключенные к аппарату. (Например, если к гнезду HDMI OUT 1 подключен телевизор с разрешением 1080p, а к гнезду HDMI OUT 2 — телевизор с разрешением 720p, аппарат выводит видеосигнал с разрешением 720p.)
- Если переключатель MAIN/ZONE на пульте ДУ установлен в положение “ZONE2” или “ZONE4”, то при нажатии кнопки HDMI OUT можно выбрать (OUT 3) или отключить (OFF) вывод сигнала через гнездо HDMI OUT3.

Выбор источника входного сигнала и избранных настроек одним нажатием (SCENE)

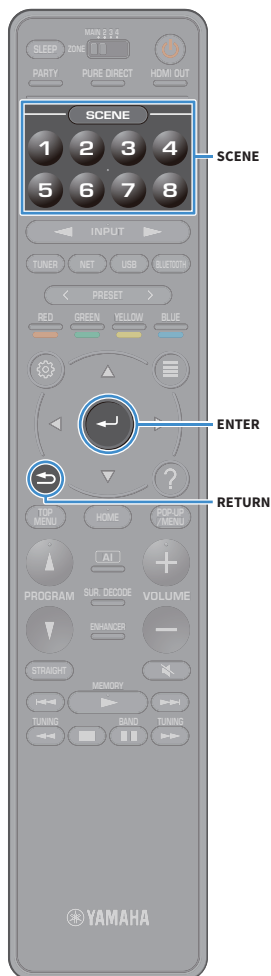

Функция SCENE позволяет быстро выбрать назначенный источник входного сигнала, звуковую программу, выходное гнездо HDMI и другие настройки.

Вы можете использовать до 8 сцен, чтобы сохранить избранные настройки и переключать их в зависимости от источника воспроизведения.

- 1 Нажмите цифровую клавишу (1 - 8), после этого источник входного сигнала и настройки, сохраненные для соответствующей сцены, будут выбраны напрямую. Аппарат включится автоматически, если он находится в режиме ожидания. Сохраненную сцену можно также выбрать многократным нажатием кнопки SCENE.

Название SCENE появится на дисплее передней панели или экране телевизора.

- 2 Чтобы выбрать желаемое название SCENE, нажмите ENTER.



- Для отмены операции выбора сохраненной сцены нажмите RETURN.
- Операция будет отменена автоматически, если никакие действия на аппарате не выполняются в течение 30 секунд.

По умолчанию для каждой сцены сохранены следующие настройки ввода.

Основная зона, Zone2 и Zone3

SCENE	1	2	3	4
Input	AV1	TUNER	AUDIO2	NET RADIO
SCENE	5	6	7	8
Input	AV2	AV3	AUDIO 1	SERVER

Zone4

SCENE	1	2	3	4
Input	AV1	AV2	AV3	AV4
SCENE	5	6	7	8
Input	AV5	AV6	AV7	AV1



- Можно проверить подробные настройки каждой сцены на экране “Scene Настройка” (с.142) в меню “Настройка”.
- Также можно сохранить и вызвать SCENE 1-4 с помощью кнопки SCENE на передней панели аппарата.

Сохранение сцены

- 1 Задайте аппарату настройки (источник входного сигнала и звуковую программу), которые требуется сохранить в сцене.
- 2 Удерживайте желаемую цифровую кнопку (1-8), пока на дисплее передней панели или на экране телевизора не появится надпись “SET Complete (Завершение настройки)”.



- Можно настроить более подробные назначения сцены в разделе “Scene Настройка” меню “Настройка”. Подробнее см. в разделе “Scene Настройка” (с.142).
- Можно изменить название SCENE, отображаемое на дисплее передней панели или на экране телевизора. Подробнее см. в разделе “Переименовать сцену” (с.142).

Выбор режима звучания

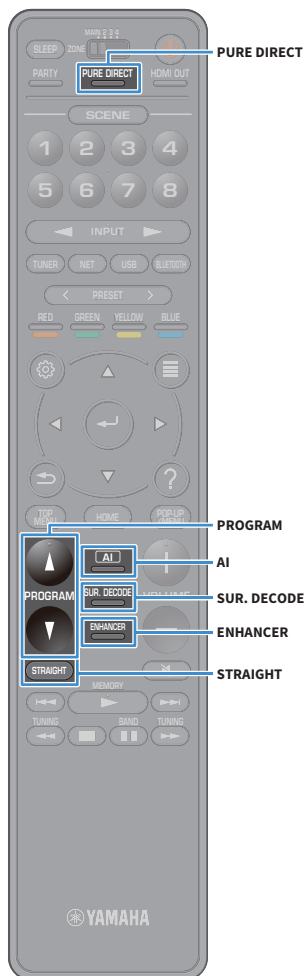

Аппарат оснащен различными звуковыми программами и декодерами окружающего звучания, позволяющими прослушивать звук с воспроизводящих устройств в излюбленном режиме звучания (например, эффект звукового поля или стереовоспроизведение).

Включение SURROUND:AI.

- Нажмите кнопку AI.

Данный режим позволяет получить оптимальный эффект окружающего звучания в соответствии с анализом интерфейса AI, а также убедительное ощущение реалистичности (с.77).

Выбор подходящей звуковой программы для кинофильмов и музыки

- Несколько раз нажмите кнопку PROGRAM.

Данный режим позволяет наслаждаться эффектами звукового поля, оптимизированными для просмотра источников видеосигнала, таких как кинофильмы и игры, а также для прослушивания музыкальных источников или для стереовоспроизведения.

Выбор декодера окружающего звучания

- Несколько раз нажмите кнопку SUR. DECODE.

Данный режим позволяет получить многоканальный необработанный звук из 2-канальных источников (с.81).

Переключение в режим прямого декодирования

- Нажмите кнопку STRAIGHT.

Данный режим позволяет получить необработанный звук по оригинальным каналам (с.81).

Включение Pure Direct

- Нажмите кнопку PURE DIRECT.

Данный режим позволяет получить чистый звук высокого качества за счет уменьшения электрических шумов от других схем (с.82).

Включение Compressed Music Enhancer

- Нажмите кнопку ENHANCER.

Данный режим позволяет придать сжатой музыке дополнительную глубину и широту (с.82).



- Настройки программ и декодеров окружающего звучания можно изменить в меню “Звук” (с.136).
- Режим звучания может быть применен к каждому источнику входного сигнала отдельно.
- Колонки, которые в данный момент выводят звук, можно определить с помощью индикаторов колонок на передней панели аппарата (с.15) или посмотреть на экране “Информация” в меню “Звук” (с.136).

Меры предосторожности при использовании формата Dolby Atmos®

- Содержимое Dolby Atmos декодируется в формате Dolby TrueHD или Dolby Digital Plus в следующих случаях. (Формат Dolby Atmos PCM всегда декодируется в формат Dolby Atmos.)
 - Не используются ни тыловые колонки окружающего звучания, ни колонки присутствия.
 - Используются наушники (2-канальное воспроизведение).
- Во время работы декодера Dolby Atmos функции виртуальной обработки окружающего звучания (такие как Virtual CINEMA FRONT) (с.80) не работают.

Меры предосторожности при использовании формата DTS:X™

- При воспроизведении содержимого DTS:X можно настроить громкость звуков диалога в разделе “DTS Dialogue Control” (с.121) в меню “Опция”.
- Во время работы декодера DTS:X функции виртуальной обработки окружающего звучания (такие как Virtual CINEMA FRONT) (с.80) не работают.

Воспроизведение с эффектами окружающего звучания, оптимизированными для сцены (SURROUND:AI)



С помощью SURROUND:AI, интерфейс AI, встроенный в DSP, создает оптимальный звуковой эффект для сцены контента.

Сцены мгновенно анализируются с учетом на звуковых элементов, таких как “диалог”, “фоновая музыка”, “звуки окружающей среды” и “звуковые эффекты”, а также оптимизируются в реальном времени для создания убедительного ощущения реалистичности.

1 Нажмите кнопку AI.

При каждом нажатии этой кнопки происходит включение или выключение режима SURROUND:AI.



- Если включен режим PURE DIRECT, режим SURROUND:AI недоступен.
- Если включен режим SURROUND:AI, режим прямого декодирования, кнопка PROGRAM и звуковые декодеры недоступны.

Воспроизведение стереоскопических звуковых полей (CINEMA DSP HD³)



Аппарат оснащен различными звуковыми программами, использующими оригинальную технологию Yamaha для цифровой обработки сигналов (DSP) (CINEMA DSP HD³). Это позволяет легко создавать в комнате звуковые поля, как в настоящем кинотеатре или концертном зале, и наслаждаться естественными стереоскопическими звуковыми полями.

Категория звуковых программ



Звуковая программа

Загорается индикатор “CINEMA DSP HD³”



- Аппарат создает фронтальную Virtual Presence Speaker (VPS) с помощью фронтальных, центральных колонок и колонок окружающего звучания, чтобы создать 3-мерные звуковые поля даже при неподключенных фронтальных колонках присутствия. Но мы рекомендуем использовать фронтальные колонки присутствия, чтобы создать полный эффект звуковых полей (и тыловые колонки присутствия для более насыщенного объемного звучания) (с.141).
- Аппарат создает тыловую Virtual Presence Speaker (VPS) с помощью фронтальных, центральных колонок и колонок окружающего звучания, чтобы создать естественные 3-мерные звуковые поля, когда фронтальные колонки присутствия подключены, а тыловые колонки присутствия не подключены (с.141).
- При вводе сигнала из многоканального источника (6.1-канальная система или система с большим количеством каналов), когда тыловые колонки окружающего звучания не подключены, аппарат создает Virtual Surround Back Speaker (VSBS) с помощью колонок окружающего звучания, чтобы добавить ощущение глубины в тыловое звуковое поле (с.141).
- Когда VPS или VSBS работает, на дисплее передней панели загорается надпись “VIRTUAL”.

Звуковые программы для кинофильмов (MOVIE)

Следующие звуковые программы оптимизированы для просмотра источников видеосигнала, например кинофильмов, телевизионных программ, а также игр.

MOVIE THEATER

Standard	Данная программа создает звуковое поле с усиленным ощущением окружающего звучания без нарушения исходного акустического расположения многоканального аудиосигнала. Программа была разработана с применением концепции идеального кинотеатра, в котором аудитория окружена прекрасными реверберациями слева, справа и сзади.
Spectacle	Данная программа обеспечивает масштаб и величие зрелищных кинофильмов. Она обеспечивает обширное звуковое пространство, соответствующее синемаскопическому широкому экрану, и широкий динамический диапазон, воспроизводя все, от тихих и тонких до мощных и громких звуков.
Sci-Fi	Данная программа чисто воспроизводит тщательно разработанную звуковую схему новейших научно-фантастических кинофильмов со звуковыми спецэффектами. Она позволяет насладиться разнообразием кинематографически созданных виртуальных пространств, воспроизведенных с четким разделением диалогов, звуковых эффектов и фоновой музыки.
Adventure	Данная программа идеально подходит для точного воспроизведения схемы звучания боевиков и приключенческих кинофильмов. Звуковое поле ограничивает реверберации, но особый упор делается на создание ощущения расширения с обеих сторон, мощного пространства, сильно расширяющегося справа и слева. Ограниченная глубина создает чистое и мощное пространство, одновременно поддерживая четкость звуков и разделение каналов.
Drama	Данная программа характеризуется устойчивыми реверберациями, подходящими для большого количества кинематографических жанров: от серьезных драм до мюзиклов и комедий. Реверберации умеренные, но в достаточной степени стереофонические. Звуковые эффекты и фоновая музыка воспроизводятся с легким эхом, которое не нарушает четкость звучания диалогов. Вы никогда не устанете от длительного прослушивания.
Mono Movie	Данная программа обеспечивает воспроизведение монофонических видеоисточников, таких как классические кинофильмы, в атмосфере старого доброго кинотеатра. Программа создает комфортное пространство с глубиной, придавая исходному звучанию объемность и соответствующую реверберацию.
Enhanced	Данная программа создает звуковое поле с усиленным переходом динамического звука аудиосигнала 3D-объекта. Программа была разработана с применением концепции кинотеатра с множеством расположенных сверху колонок, в котором аудитория будет потрясена естественными и мощными звуковыми эффектами.

ENTERTAINMENT

Sports	Данная программа позволяет слушателям наслаждаться живым звучанием спортивных трансляций и легких развлекательных программ. Во время спортивных трансляций голоса комментаторов расположены четко в центре, а атмосфера стадиона реалистично воспроизводится с помощью периферийной подачи звуков болельщиков в подходящем пространстве.
Action Game	Данная программа подходит для таких активных игр, как автогонки и бои. Реалистичность и выразительность, а также использование различных эффектов позволяют игроку почувствовать себя в центре событий, что обеспечивает большую концентрацию. Используйте эту программу в сочетании с режимом Compressed Music Enhancer, чтобы создать более динамичное и мощное звуковое поле.
Roleplaying Game	Данная программа подходит для ролевых и приключенческих игр. Данная программа придает глубину звуковому полю для достижения естественного и реалистичного воспроизведения фоновой музыки, специальных эффектов и диалогов в широком диапазоне сцен. Используйте эту программу в сочетании с режимом Compressed Music Enhancer, чтобы создать более четкое и объемное звуковое поле.
Music Video	Данная программа позволяет наслаждаться видеозаписями поп-, рок- и джаз-конcertов, как если бы слушатель сам на них присутствовал. Окунитесь в горячую атмосферу концертов, благодаря яркому исполнению певцов и соло на сцене, звуковому полю присутствия, подчеркивающему удары ритмических инструментов, а также благодаря звуковому полю окружающего звучания, воспроизводящему атмосферу большого живого зала.
Recital/Opera	Данная программа поддерживает количество ревербераций на оптимальном уровне и усиливает глубину и четкость человеческого голоса, что позволяет создавать эффект ревербераций оркестровой ямы перед слушателем на фоне акустического расположения и эффекта присутствия на сцене. Звуковое поле окружающего звучания является относительно умеренным, но данные для создания эффектов концертного зала используются для передачи истинной красоты музыки. Слушатель не будет чувствовать утомление даже после многочасовых оперных представлений.

Подходящие звуковые программы для воспроизведения музыки или стереозвука (MUSIC)

Следующие звуковые программы оптимизированы для прослушивания музыкальных источников.

Вы можете также выбрать воспроизведение стереофонического сигнала.

CLASSICAL

Hall in Munich	Данная программа имитирует концертный зал в Мюнхене примерно на 2 500 мест, во внутренней отделке которого использованы изящные деревянные элементы. Чистые, красивые реверберации распространяются по концертному залу, создавая успокаивающую атмосферу. Виртуальное место слушателя находится в центральной левой части зала.
Hall in Vienna	Данная программа имитирует концертный зал среднего размера на 1 700 мест в форме “обувной коробки”, традиционной для Вены. Колонны и резьба орнаментов формируют предельно сложные реверберации вокруг публики, создавая очень полное, насыщенное звучание.
Hall in Amsterdam	Большой зал в форме “обувной коробки” на 2 200 мест вокруг круглой сцены. Насыщенный и приятный отраженный звук свободно распространяется по залу.
Church in Freiburg	Расположенная на юге Германии, эта великолепная каменная церковь имеет остроконечную башню высотой 120 метров. Ее длинная и узкая форма и высокий потолок позволяют продлить период реверберации и ограничить начальный период отражения. Таким образом, насыщенная реверберация, а не сам звук создает атмосферу церкви.
Church in Royaumont	Данная программа формирует звуковое поле, создаваемое в трапезной (обеденном зале) красивого средневекового готического монастыря в Ройомоне в окрестностях Парижа.
Chamber	Данная программа создает относительно широкое пространство с высоким потолком, как в приемном зале дворца. Воспроизводит приятные реверберации, подходящие для камерной музыки.

LIVE/CLUB

Village Vanguard	Джаз-клуб на 7-ой Авеню в Нью-Йорке. Этот маленький клуб с низким потолком позволяет создавать эффектное сочетание отражений относительно расположенной в центре сцены.
Warehouse Loft	Склад напоминает чердачные помещения в Сохо. Звук четко и интенсивно отражается от бетонных стен.
Cellar Club	Данная программа имитирует тесную концертную площадку с низким потолком и уютной атмосферой. Реалистичное, живое звуковое поле с мощными звуками создает такое чувство, как будто вы сидите в первом ряду перед маленькой сценой.
The Roxy Theatre	Данная программа создает звуковое поле концертной площадки рок-музыки в Лос-Анджелесе на 460 мест. Виртуальное место слушателя находится в центральной левой части зала.
The Bottom Line	Данная программа создает звуковое поле места напротив сцены в The Bottom Line, когда-то знаменитом джаз-клубе Нью-Йорка. Места на 300 человек слева и справа со звуковым полем, обеспечивающим естественное и живое звучание.

STEREO

2ch Stereo	Данная программа используется для понижающего микширования многоканальных источников до 2 каналов. При подаче многоканальных сигналов они микшируются с понижением до 2 каналов и выводятся через фронтальные колонки (эта программа не использует CINEMA DSP).
9ch Stereo	Данная программа используется для вывода звука через все колонки. При воспроизведении многоканальных источников аппарат микширует источник с понижением до 2 каналов, а затем выводит звук через все колонки. Данная программа создает большое звуковое поле и идеально подходит для фоновой музыки на вечеринках.



Функции CINEMA DSP HD³ (с.77) и Virtual CINEMA DSP (с.80) не работают, если выбрана программа “2ch Stereo” или “9ch Stereo”.

■ Использование эффектов звукового поля без колонок окружающего звучания (Virtual CINEMA DSP)

Если выбрать одну из звуковых программ (за исключением 2ch Stereo и 9ch Stereo) при отсоединенных колонках окружающего звучания, аппарат будет использовать оригинальную технологию компании Yamaha — виртуальные колонки окружающего звучания. Эта технология обеспечит качество 7-канального окружающего звучания, которое позволит вам наслаждаться четко ориентированным звуковым полем, созданным с помощью одних только фронтальных колонок. Для усиления эффекта стереоскопических звуковых полей рекомендуется использовать колонки присутствия.



Когда работает Virtual CINEMA DSP, на дисплее передней панели загорается надпись “VIRTUAL”.

■ Использование окружающего звучания с помощью 5 колонок, расположенных впереди (Virtual CINEMA FRONT)

Если у вас есть колонки окружающего звучания, но нет места, чтобы разместить их в задней части комнаты, то можно расположить их впереди (с.24) и наслаждаться многоканальным окружающим звучанием с помощью Virtual CINEMA FRONT.

Если для параметра “Расположение (Тылы)” (с.133) в меню “Настройка” установлено значение “Фронт.”, аппарат создает виртуальные колонки окружающего звучания сзади, что позволяет наслаждаться многоканальным окружающим звучанием с помощью 5 колонок, расположенных впереди.



Когда работает Virtual CINEMA FRONT, на дисплее передней панели загорается надпись “VIRTUAL”.

■ Окружающее звучание и наушники (SILENT CINEMA)

SILENT™ CINEMA

Можно воспроизводить эффекты окружающего звучания или звукового поля, такие как многоканальная система колонок, с помощью стереофонических наушников. Для этого подключите наушники к гнезду PHONES и выберите звуковую программу или декодер окружающего звучания.

Использование необработанного воспроизведения

Можно воспроизводить источники входного сигнала без обработки с помощью каких-либо эффектов звукового поля.

Воспроизведение в исходных каналах (прямое декодирование)

Если включено прямое декодирование, аппарат выдает стереозвук из двух фронтальных колонок при работе с 2-канальными источниками, такими как компакт-диски, и выдает необработанный многоканальный звук при работе с многоканальными источниками.

1 Нажмите кнопку STRAIGHT.

При каждом нажатии этой клавиши включается или выключается режим прямого декодирования.



- Для включения 6.1/7.1-канального воспроизведения из 5.1-канальных источников при использовании тыловых колонок окружающего звучания выберите декодер окружающего звучания (с.81).
- Если для параметра “Расположение (Тылы)” (с.133) в меню “Настройка” установлено значение “Фронт.”, Virtual CINEMA FRONT (с.80) работает при воспроизведении многоканального источника.

Воспроизведение в расширенном многоканальном режиме (декодер окружающего звучания)

Декодер окружающего звучания делает возможным многоканальное воспроизведение необработанного стереозвука с 2-канальных или многоканальных источников.



- Рекомендуется использовать Dolby Surround при потоковой передаче в сети содержимого Dolby.
- Колонки, которые воспроизводят звук, будут меняться в зависимости от системы колонок и выбранного типа декодера (с.137).
- Более подробные сведения о каждом декодере см. в разделе “Глоссарий” (с.178).

1 Нажмите кнопку SUR. DECODE, чтобы выбрать декодер окружающего звучания.

При каждом нажатии этой кнопки декодер окружающего звучания изменяется.



Auto

Использование декодера, автоматически выбранного на основе источника входного сигнала. Для источников DTS выбирается декодер DTS Neural:X, а для других источников выбирается декодер Dolby Surround.

Dsur

Декодер Dolby Surround. Расширяет звук с помощью метода, оптимизированного для схемы расположения установленных колонок. Он создает расширенный объемный звук, оптимизированный для вашей акустической системы. Будет создано реалистичное акустическое пространство (включая область над головой), особенно когда воспроизводится объектно-ориентированный аудиосигнал (например контент Dolby Atmos).

Neural:X

Декодер DTS Neural:X. Расширяет звук с помощью метода, оптимизированного для схемы расположения установленных колонок. Он создает расширенный объемный звук, оптимизированный для вашей акустической системы. Будет создано реалистичное акустическое пространство (включая область над головой), особенно когда воспроизводится объектно-ориентированный аудиосигнал (например контент DTS:X).

Neo:6 Cinema

Используйте декодер DTS Neo:6 (или декодер DTS-ES Matrix), подходящий для кинофильмов. Звук будет выводиться через колонки окружающего звучания/тыловые колонки окружающего звучания.

Neo:6 Music

Используйте декодер DTS Neo:6 (или декодер DTS-ES Matrix), подходящий для музыки. Звук будет выводиться через колонки окружающего звучания/тыловые колонки окружающего звучания.



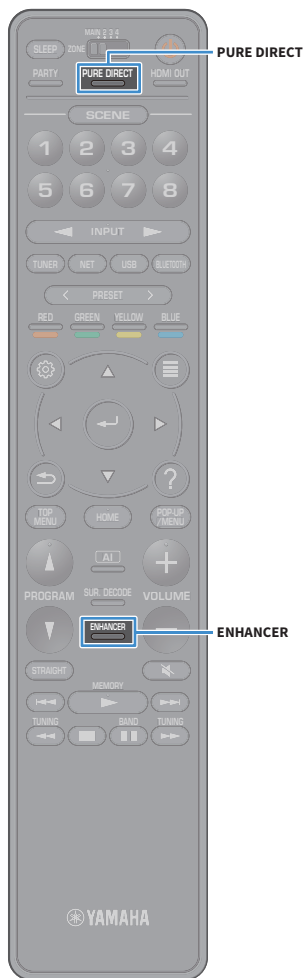

- При выборе декодера Dolby Surround или Neural:X функции виртуальной обработки окружающего звучания (такие как Virtual CINEMA FRONT) (с.80) не работают.
- Декодер Neural:X не работает с сигналами Dolby Digital Plus или Dolby TrueHD. Выберите значение “Auto” или “Ddsur” для этих сигналов.

Воспроизведение звука высокого качества (Pure Direct)

При включении режима Pure Direct аппарат будет воспроизводить выбранный источник сигнала по минимальной схеме, чтобы уменьшить электрический шум от других схем (от дисплея передней панели и т. п.). Это позволяет наслаждаться звучанием качества Hi-Fi.

1 Нажмите кнопку PURE DIRECT.

При каждом нажатии этой кнопки происходит включение или выключение режима Pure Direct.



При включенном режиме Pure Direct следующие функции становятся недоступными.

- Выбор звуковых программ
- Управление меню Настройка и меню “Опция”
- Использование функции нескольких зон
- Просмотр информации, отображаемой на дисплее передней панели (когда он не используется)

Воспроизведение форматов сжатия цифрового звука (например, MP3 и пр.) с насыщенным звуком (Compressed Music Enhancer)

compressed music ENHANCER

Compressed Music Enhancer придает звуку глубину и объемность, позволяя наслаждаться динамическим звуком, близким к исходному до его сжатия. Эту функцию можно использовать вместе с любым другим режимом звучания.

Кроме того, функция Compressed Music Enhancer повышает качество несжатого цифрового аудиосигнала (например 2-канального сигнала в формате PCM и FLAC), если для параметра “Режим Hi-Res” (с.122) в меню “Опция” установлено значение “Вкл.” (по умолчанию).

1 Нажмите кнопку ENHANCER.

При каждом нажатии этой кнопки происходит включение или выключение Compressed Music Enhancer.



Загорается индикатор “ENHANCER”



Функция Compressed Music Enhancer не работает при использовании следующих источников аудиосигнала.

- Сигналы, частота выборки которых превышает 48 кГц
- Аудиосигналы DSD



Можно также использовать пункт “Music Enhancer” (с.122) в меню “Опция” для включения и выключения режима Compressed Music Enhancer.

Прослушивание FM/AM-радио (кроме моделей для Австралии, Великобритании, Европы, Среднего Востока и России)

С помощью аппарата можно настроиться на нужную радиостанцию, указав ее частоту или выбрав ее из списка записанных радиостанций.



- Радиочастоты зависят от страны или региона, в котором используется аппарат.
- Если хорошего приема радио добиться не удастся, отрегулируйте ориентацию FM/AM-антенны.

Установка шага настройки частоты

(Только модель для Бразилии, Азии и общая модель)

В заводских настройках шаг частоты имеет значение 50 кГц для FM и 9 кГц для AM. В зависимости от страны или региона можно установить шаг настройки частоты 100 кГц для FM и 10 кГц для AM.

- 1 Переведите аппарат в режим ожидания.
- 2 Удерживая нажатой кнопку STRAIGHT на передней панели, нажмите кнопку MAIN ZONE .

MAIN ZONE  STRAIGHT

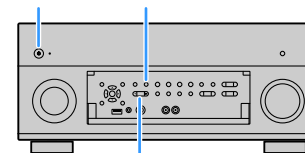

PROGRAM

- 3 Несколько раз нажмите кнопку PROGRAM для выбора значения “TUNER FRQ STEP”.



TUNER FRQ STEP
FM50/AM9

- 4 Нажмите STRAIGHT, чтобы выбрать значение “FM100/AM10”.
- 5 Нажмите кнопку MAIN ZONE , чтобы перевести аппарат в режим ожидания, а затем включите его снова.

Выбор частоты для приема



1 Нажмите TUNER, чтобы выбрать “TUNER” в качестве источника входного сигнала.

2 Нажмите кнопку BAND, чтобы выбрать диапазон (FM или AM).



3 Нажмите кнопку TUNING, чтобы выбрать частоту.

Нажмите и удерживайте эту кнопку приблизительно секунду для автоматического поиска станций.



Индикатор “TUNED” загорается при приеме сигнала радиостанции.

При приеме стереосигнала также загорается индикатор “STEREO”.



- Можно переключаться между режимами “Стерео” и “Моно” для приема FM-радиосигнала в разделе “Режим FM” (с.124) в меню “Опция”. Если прием сигнала FM-радиостанции нестабилен, можно повысить качество звучания, переключившись на монофонический сигнал.
- Можно просматривать видеозаписи, передаваемые с внешних устройств, во время прослушивания радио. Подробнее см. в разделе “Видеовыход” (с.123).

Сохранение радиостанций (предустановленные станции)

Можно сохранить до 40 радиостанций в качестве предустановленных станций. Сохраненные станции можно легко выбирать с помощью соответствующего номера предустановки.



Можно автоматически сохранять FM-радиостанции с сильным сигналом с помощью функции “Авто предуст. FM” (с.93).

■ Сохранение радиостанции вручную

Выберите станцию вручную и сохраните ее под номером предустановки.

1 Для настройки на нужную радиостанцию следуйте инструкциям, описанным в разделе “Выбор частоты для приема” (с.84).

2 Удерживайте нажатой кнопку MEMORY в течение нескольких секунд.

При первом сохранении выбранная радиостанция будет сохранена под номером предустановки “01”. После этого каждая выбранная радиостанция будет сохранена под следующим незанятым (неиспользуемым) номером предустановки, который следует за последним сохраненным номером.

Номер предустановки



Чтобы выбрать номер предустановки для сохранения, нажмите MEMORY один раз после настройки на нужную радиостанцию, нажмите PRESET, чтобы выбрать номер предустановки, а затем снова нажмите MEMORY.

Значение “Empty” (не используется) или сохраненная частота





■ Сохранение радиостанций автоматически (автопредустановка FM-станций)

Автоматически сохраняйте FM-радиостанции с сильным сигналом.

- 1 Нажмите кнопку TUNER, чтобы выбрать “TUNER” в качестве источника входного сигнала.
- 2 Нажмите кнопку OPTION.
- 3 С помощью клавиш курсора клавиши курсора выберите значение “Предустановка” и нажмите ENTER.



Чтобы указать номер предустановки, с которого следует начать сохранение, нажмите клавиши курсора клавиши курсора или кнопку PRESET, чтобы выбрать номер предустановки.

- 4 Чтобы начать процесс автоматической предустановки, нажмите ENTER.



Чтобы отменить процесс автоматической предустановки, нажмите RETURN.

После завершения процесса автоматической предустановки надпись “ЗАВЕРШИТЬ” появится на экране “Preset”, а меню “Опция” закроется автоматически.

■ Выбор предустановленной станции

Настроиться на сохраненную радиостанцию можно, выбрав соответствующий номер предустановки.

- 1 Нажмите TUNER, чтобы выбрать “TUNER” в качестве источника входного сигнала.
- 2 Нажимайте PRESET для выбора нужной радиостанции.



“No Presets” отображается, если сохраненные радиостанции отсутствуют.

■ Удаление предустановленных станций

Удаляйте радиостанции, сохраненные под номерами предустановок.

- 1 Нажмите кнопку TUNER, чтобы выбрать “TUNER” в качестве источника входного сигнала.
Значение “TUNER” выбрано в качестве источника входного сигнала и текущая частота отображается на дисплее передней панели.
- 2 Нажмите кнопку OPTION.
- 3 С помощью клавиш курсора клавиши курсора выберите значение “Предустановка” и нажмите ENTER.
- 4 С помощью клавиш курсора клавиши курсора выберите “Очистить предустановка”.



- 5 С помощью клавиш курсора клавиши курсора выберите предустановленную станцию для удаления и нажмите ENTER.

Если предустановленная станция удалена, появится надпись “Очищено”, а затем следующий используемый номер предустановки.

- 6 Для выхода из меню нажмите OPTION.

■ Удаление всех предустановленных станций

Удаляйте все радиостанции, сохраненные под номерами предустановок.

- 1 Нажмите кнопку TUNER, чтобы выбрать “TUNER” в качестве источника входного сигнала.

Значение “TUNER” выбрано в качестве источника входного сигнала и текущая частота отображается на дисплее передней панели.

- 2 Нажмите кнопку OPTION.

- 3 С помощью клавиш курсора клавиши курсора выберите значение “Предустановка” и нажмите ENTER.

- 4 С помощью клавиш курсора клавиши курсора выберите “Очистить все предустановка”.

- 5 С помощью клавиш курсора клавиши курсора выберите значение “Выполнить” и нажмите ENTER.

Если все предустановленные станции удалены, появится надпись “CLEAR ALL” и меню “Опция” закроется автоматически.

Прослушивание DAB-радио (только модели для Австралии, Великобритании, Европы, Среднего Востока и России)

Стандарт DAB (Digital Audio Broadcasting, цифровое радиовещание) использует цифровые сигналы для передачи более четкого звука и обеспечения более устойчивого приема по сравнению с аналоговыми сигналами. Аппарат также может принимать сигналы в диапазоне DAB+ (улучшенный вариант диапазона DAB), который позволяет прослушивать больше станций с помощью аудиокодека MPEG-4 (AAC+), имеющего более эффективный способ передачи.



- Аппарат поддерживает только диапазон Band III (174 - 240 МГц).
- Обязательно проверьте зону покрытия DAB в вашем регионе, поскольку в настоящее время вещание в этом диапазоне осуществляется не везде. Список национальных статусов DAB и международных частот DAB представлен на сайте WorldDAB <http://www.worlddab.org/>.



Подробнее о подключении антенны см. в разделе “Подключение радиоантенн” (с.49).

Подготовка к настройке DAB-радиостанций

Перед настройкой DAB-радиостанций выполните описанные ниже шаги для осуществления начального сканирования.

- 1 Нажмите кнопку TUNER, чтобы выбрать “TUNER” в качестве источника входного сигнала.
- 2 Нажмите кнопку BAND, чтобы выбрать диапазон DAB. Если вы еще не выполнили начальное сканирование, на передней панели будет отображаться следующее сообщение.



- 3 Нажмите кнопку ENTER, чтобы запустить начальное сканирование.



После окончания начального сканирования аппарат автоматически настраивается на первую DAB-радиостанцию в соответствии с порядком сохранения станций.



- Если DAB-радиостанции не найдены при начальном сканировании, сообщение, указанное в шаге 1, появится снова. Нажмите кнопку ENTER, чтобы повторно запустить начальное сканирование.
- Можно проверить силу принимаемого сигнала каждого канала DAB (с.90).
- Для повторного выполнения начального сканирования после сохранения нескольких DAB-радиостанций выберите параметр “Начальный поиск” (с.119) в меню “Опция”. При повторном выполнении начального сканирования текущие DAB-радиостанции, сохраненные под номерами предустановок, будут удалены.

Выбор DAB-радиостанции для приема

Вы можете выбрать DAB-радиостанцию из списка станций, сохраненных при начальном сканировании.

- 1 Нажмите кнопку TUNER, чтобы выбрать “TUNER” в качестве источника входного сигнала.
- 2 Нажмите кнопку BAND, чтобы выбрать диапазон DAB.
- 3 Нажимайте TUNING для выбора нужной DAB-радиостанции.



- Сообщение “Off Air” появляется, когда выбранная DAB-радиостанция в настоящее время недоступна.
- Когда аппарат принимает вторичную станцию, цифра “2” появляется рядом с “DAB”.

Вторичная станция



Вы можете смотреть видеозаписи, транслируемые с внешних устройств, во время прослушивания радио, если выбрать гнездо входного видеосигнала в разделе “Видеовыход” (с.123) в меню “Опция”.



Сохранение DAB-радиостанций (предустановленных станций)

Можно сохранить до 40 DAB-радиостанций в качестве предустановленных станций. Сохраненные станции можно легко выбрать с помощью соответствующего номера предустановки.



Можно сохранить по 40 радиостанций в каждом из диапазонов DAB и FM.

■ Сохранение DAB-радиостанции в качестве предустановки

Выберите DAB-радиостанцию и сохраните ее под номером предустановки.

- 1 Для настройки на нужную DAB-радиостанцию следуйте инструкциям, описанным в разделе “Выбор DAB-радиостанции для приема” (с.87).
- 2 Удерживайте нажатой кнопку MEMORY в течение нескольких секунд.

При первом сохранении выбранная радиостанция будет сохранена под номером предустановки “01”. После этого каждая выбранная радиостанция будет сохранена под следующим незанятым (неиспользуемым) номером предустановки, который следует за последним сохраненным номером.

Номер предустановки



Чтобы выбрать номер предустановки для сохранения, нажмите MEMORY один раз после настройки на нужную радиостанцию, нажмите PRESET, чтобы выбрать номер предустановки, а затем снова нажмите MEMORY.

Значение “Empty” (не используется) или “Overwrite?” (используется)



■ Выбор предустановленной DAB-радиостанции

Настроиться на сохраненную DAB-радиостанцию можно, выбрав соответствующий номер предустановки.

- 1 Нажмите кнопку TUNER, чтобы выбрать “TUNER” в качестве источника входного сигнала.
- 2 Нажмите кнопку BAND, чтобы выбрать диапазон DAB.
- 3 Нажимайте PRESET для выбора нужной DAB-радиостанции.



“No Presets” отображается, если сохраненные DAB-радиостанции отсутствуют.

■ Удаление предустановленных DAB-радиостанций

Удалите DAB-радиостанции, сохраненные под номерами предустановок.

- 1 Нажмите кнопку TUNER, чтобы выбрать “TUNER” в качестве источника входного сигнала.
Значение “TUNER” выбрано в качестве источника входного сигнала и текущая частота отображается на дисплее передней панели.
- 2 Нажмите кнопку OPTION.
- 3 С помощью клавиш курсора клавиши курсора выберите значение “Предустановка” и нажмите ENTER.
- 4 С помощью клавиш курсора клавиши курсора выберите предустановленную DAB-радиостанцию для удаления и нажмите ENTER.
Если предустановленная станция удалена, появится надпись “Очищено”, а затем следующий используемый номер предустановки.
- 5 Для выхода из меню нажмите OPTION.



■ Удаление всех предустановленных DAB-радиостанций

Удаляйте все DAB-радиостанции, сохраненные под номерами предустановок.

- 1 Нажмите кнопку TUNER, чтобы выбрать “TUNER” в качестве источника входного сигнала.

Значение “TUNER” выбрано в качестве источника входного сигнала и текущая частота отображается на дисплее передней панели.

- 2 Нажмите кнопку OPTION.

- 3 С помощью клавиш курсора клавиши курсора выберите значение “Предустановка” и нажмите ENTER.

- 4 С помощью клавиш курсора клавиши курсора выберите “Очистить все предустановка”.

- 5 С помощью клавиш курсора клавиши курсора выберите значение “Выполнить” и нажмите ENTER.

Если все предустановленные станции удалены, появится надпись “CLEAR ALL” и меню “Опция” закроется автоматически.

Отображение информации о диапазоне DAB

Аппарат может принимать различные типы информации о диапазоне DAB, когда он настроен на DAB-радиостанцию.

- 1 Настройтесь на нужную DAB-радиостанцию.

- 2 Нажмите INFO на передней панели.

При каждом нажатии этой кнопки отображаемый элемент изменяется.



Название элемента

Приблизительно через 3 секунды появляется соответствующая информация для отображаемого элемента.



Информация

DLS (Dynamic Label Segment)	Информация о текущей радиостанции
Ensemble Label	Название ансамбля
Program Type	Жанр радиостанции
Date And Time	Текущая дата и время
Audio Mode	Аудиорежим (моно/стерео) и битрейт
CH Label/Freq.	Название и частота канала
Signal Quality	Качество приема сигнала (0 [нет] - 100 [наилучшее])
DSP Program	Название режима звучания
Audio Decoder	Название декодера



Некоторая информация может быть недоступна в зависимости от выбранной DAB-радиостанции.

Проверка силы принимаемого сигнала каждого канала DAB

Можно проверить силу принимаемого сигнала каждого канала DAB (0 [нет] - 100 [наилучший]).

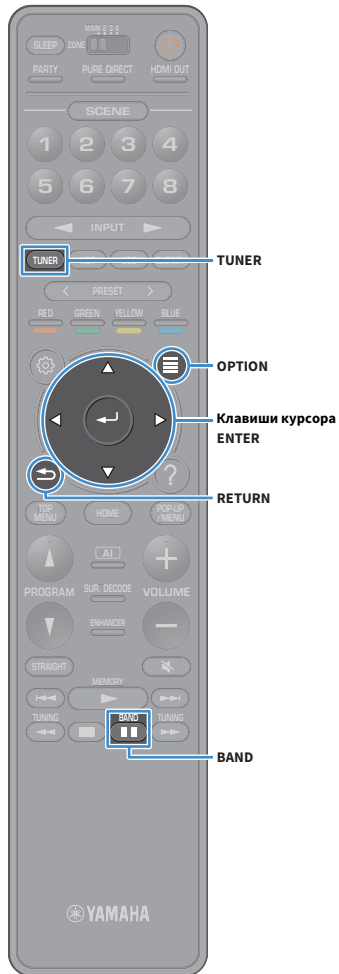

- 1 Нажмите кнопку TUNER, чтобы выбрать “TUNER” в качестве источника входного сигнала.
- 2 Нажмите кнопку BAND, чтобы выбрать диапазон DAB.
- 3 Нажмите кнопку OPTION.
- 4 С помощью клавиш курсора клавиши курсора выберите значение “Tune AID” и нажмите ENTER.
- 5 С помощью клавиш курсора клавиши курсора выберите нужный канал DAB.



Обозначение канала DAB Сила принимаемого сигнала

- 6 Для выхода из меню нажмите RETURN.

■ Информация о частоте DAB

Аппарат поддерживает только диапазон Band III (174 - 240 МГц).

Частота	Обозначение канала
174,928 MHz	5A
176,640 MHz	5B
178,352 MHz	5C
180,064 MHz	5D
181,936 MHz	6A
183,648 MHz	6B
185,360 MHz	6C
187,072 MHz	6D
188,928 MHz	7A
190,640 MHz	7B
192,352 MHz	7C
194,064 MHz	7D
195,936 MHz	8A
197,648 MHz	8B
199,360 MHz	8C
201,072 MHz	8D
202,928 MHz	9A
204,640 MHz	9B
206,352 MHz	9C
208,064 MHz	9D
209,936 MHz	10A
211,648 MHz	10B
213,360 MHz	10C
215,072 MHz	10D
216,928 MHz	11A
218,640 MHz	11B
220,352 MHz	11C
222,064 MHz	11D
223,936 MHz	12A

Частота	Обозначение канала
225,648 MHz	12B
227,360 MHz	12C
229,072 MHz	12D
230,784 MHz	13A
232,496 MHz	13B
234,208 MHz	13C
235,776 MHz	13D
237,488 MHz	13E
239,200 MHz	13F

Прослушивание FM-радио (только модели для Австралии, Великобритании, Европы, Среднего Востока и России)

С помощью аппарата можно настроиться на нужную радиостанцию, указав ее частоту или выбрав ее из списка сохраненных радиостанций.



Если хорошего приема радио добиться не удастся, отрегулируйте ориентацию DAB/FM-антенны.



Выбор частоты для приема

- 1 Нажмите кнопку TUNER, чтобы выбрать “TUNER” в качестве источника входного сигнала.
- 2 Нажмите кнопку BAND, чтобы выбрать диапазон FM.



- 3 Нажмите кнопку TUNING, чтобы выбрать частоту.

Нажмите и удерживайте эту кнопку приблизительно секунду для автоматического поиска станций.



Индикатор “TUNED” загорается при приеме сигнала радиостанции.

При приеме стереосигнала также загорается индикатор “STEREO”.



- Можно переключаться между режимами “Стерео” и “Моно” для приема FM-радиосигнала в разделе “Режим FM” (с.124) в меню “Опция”. Если прием сигнала FM-радиостанции нестабилен, можно повысить качество звучания, переключившись на монофонический сигнал.
- Можно просматривать видеозаписи, передаваемые с внешних устройств, во время прослушивания радио. Подробнее см. в разделе “Видеовыход” (с.123).

Сохранение FM-радиостанций (предустановленных станций)

Можно сохранить до 40 FM-радиостанций в качестве предустановленных станций. Сохраненные станции можно легко выбирать с помощью соответствующего номера предустановки.



Можно автоматически сохранять FM-радиостанции с сильным сигналом с помощью функции "Авто предуест. FM" (с.85).

Сохранение радиостанции вручную

Выберите станцию вручную и сохраните ее под номером предустановки.

1 Для настройки на нужную радиостанцию следуйте инструкциям, описанным в разделе "Выбор частоты для приема" (с.92).

2 Удерживайте нажатой кнопку MEMORY в течение нескольких секунд.

При первом сохранении выбранная радиостанция будет сохранена под номером предустановки "01". После этого каждая выбранная радиостанция будет сохранена под следующим незанятым (неиспользуемым) номером предустановки, который следует за последним сохраненным номером.

Номер предустановки



Чтобы выбрать номер предустановки для сохранения, нажмите MEMORY один раз после настройки на нужную радиостанцию, нажмите PRESET, чтобы выбрать номер предустановки, а затем снова нажмите MEMORY.

Значение "Empty" (не используется) или сохраненная частота

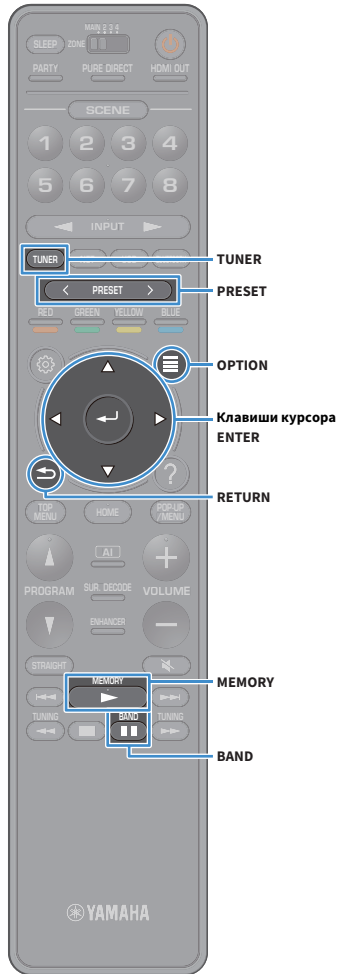

Сохранение радиостанций автоматически (автопредустановка FM-станций)

Автоматически сохраняйте FM-радиостанции с сильным сигналом.



Только радиостанции, осуществляющие вещание в формате Radio Data System, сохраняются автоматически с помощью функции автоматической предустановки.

- 1** Нажмите кнопку TUNER, чтобы выбрать "TUNER" в качестве источника входного сигнала.
- 2** Нажмите кнопку OPTION.
- 3** С помощью клавиш курсора клавиши курсора выберите значение "Предустановка" и нажмите ENTER.



Чтобы указать номер предустановки, с которого следует начать сохранение, нажмите клавиши курсора или кнопку PRESET, чтобы выбрать номер предустановки.

- 4** Чтобы начать процесс автоматической предустановки, нажмите ENTER.



Чтобы отменить процесс автоматической предустановки, нажмите RETURN.

После завершения процесса автоматической предустановки надпись "ЗАВЕРШИТЬ" появится на экране "Предустановка", а меню "Опция" закроется автоматически.

Выбор предустановленной станции

Настроиться на сохраненную радиостанцию можно, выбрав соответствующий номер предустановки.

- 1** Нажмите кнопку TUNER, чтобы выбрать "TUNER" в качестве источника входного сигнала.
- 2** Нажмите кнопку BAND, чтобы выбрать диапазон FM.
- 3** Нажимайте PRESET для выбора нужной радиостанции.



"No Presets" отображается, если сохраненные радиостанции отсутствуют.



■ Удаление предустановленных станций

Удаляйте радиостанции, сохраненные под номерами предустановок.

- 1 Нажмите кнопку TUNER, чтобы выбрать “TUNER” в качестве источника входного сигнала.

Значение “TUNER” выбрано в качестве источника входного сигнала и текущая частота отображается на дисплее передней панели.

- 2 Нажмите кнопку OPTION.

- 3 С помощью клавиш курсора клавиши курсора выберите значение “Предустановка” и нажмите ENTER.

- 4 С помощью клавиш курсора клавиши курсора выберите “Очистить предустановка”.

- 5 С помощью клавиш курсора клавиши курсора выберите предустановленную станцию для удаления и нажмите ENTER.

Если предустановленная станция удалена, появится надпись “Очищено”, а затем следующий используемый номер предустановки.

- 6 Для выхода из меню нажмите OPTION.

■ Удаление всех предустановленных станций

Удаляйте все радиостанции, сохраненные под номерами предустановок.

- 1 Нажмите кнопку TUNER, чтобы выбрать “TUNER” в качестве источника входного сигнала.

Значение “TUNER” выбрано в качестве источника входного сигнала и текущая частота отображается на дисплее передней панели.

- 2 Нажмите кнопку OPTION.

- 3 С помощью клавиш курсора клавиши курсора выберите значение “Предустановка” и нажмите ENTER.

- 4 С помощью клавиш курсора клавиши курсора выберите “Очистить все предустановка”.

- 5 С помощью клавиш курсора клавиши курсора выберите значение “Выполнить” и нажмите ENTER.

Если все предустановленные станции удалены, появится надпись “CLEAR ALL” и меню “Опция” закроется автоматически.

Настройка Radio Data System

(Только модели для Великобритании, Европы, Среднего Востока и России)

Radio Data System — это система передачи данных, используемая FM-станциями многих стран. Аппарат может получать различные типы данных Radio Data System, например “Program Service”, “Program Type”, “Radio Text” и “Clock Time”, если его настроить на станцию, транслирующую Radio Data System.

■ Отображение информации Radio Data System

1 Настройтесь на нужную станцию, транслирующую Radio Data System.



Рекомендуется использовать параметр “Авто предуст. FM” для настройки станций, транслирующих Radio Data System (с.93).

2 Нажмите INFO на передней панели.

При каждом нажатии этой кнопки отображаемый элемент изменяется.



Название элемента

Приблизительно через 3 секунды отображается соответствующая информация для отображаемого элемента.

Частота (всегда отображается)



Информация

Program Service	Название программной службы
Program Type	Тип текущей программы
Radio Text	Информация о текущей программе
Clock Time	Текущее время
DSP Program	Название режима звучания
Audio Decoder	Название декодера



Значения “Program Service”, “Program Type”, “Radio Text” и “Clock Time” не отображаются, если радиостанция не предоставляет услуги Radio Data System.

Воспроизведение музыки с помощью Bluetooth

С помощью данного аппарата можно воспроизводить музыкальные файлы с устройства Bluetooth (например со смартфона).

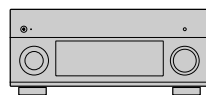

Аппарат



Устройство Bluetooth
(например, смартфон)



- Для использования функции Bluetooth установите для параметра “Bluetooth” (с.149) в меню “Настройка” значение “Вкл.”.
- Установите беспроводную антенну вертикально для подключения к устройству Bluetooth по беспроводной связи. Подробнее см. в разделе “Подготовка антенны беспроводной связи” (с.51).



Более подробные сведения о поддерживаемых устройствах Bluetooth см. в разделе “Поддерживаемые устройства и форматы файлов” (с.182).



Клавиши управления воспроизведением

Воспроизведение музыки с устройства Bluetooth на аппарате

Выполните описанные ниже действия, чтобы установить соединение Bluetooth между устройством Bluetooth (например смартфоном) и аппаратом, и воспроизведите музыку, хранящуюся на устройстве Bluetooth, с помощью аппарата.



Данный аппарат не поддерживает воспроизведение видеозаписей с помощью соединения Bluetooth.

1 Нажмите **BLUETOOTH**, чтобы выбрать “Bluetooth” в качестве источника входного сигнала.

2 В устройстве с поддержкой Bluetooth выберите устройство (сетевое имя устройства) из списка доступных устройств.

Между устройством Bluetooth и аппаратом будет установлено соединение.

Если требуется пароль, введите “0000”.

3 На устройстве Bluetooth выберите песню и включите воспроизведение.

На телевизоре появится экран воспроизведения (имя исполнителя, название альбома и песни).



- Если аппарат находит ранее подключенное устройство Bluetooth, он автоматически устанавливает соединение с устройством Bluetooth после шага 1. Для установки еще одного соединения Bluetooth сначала необходимо разорвать текущее соединение Bluetooth.
- Чтобы разорвать соединение Bluetooth, выполните одно из следующих действий.
 - Отключите соединение на устройстве Bluetooth.
 - Выберите на аппарате другой источник входного сигнала, отличный от Bluetooth.
 - Выберите значение “Отключение” в разделе “Bluetooth” (с.149) меню “Настройка”.
- Вы можете использовать для управления воспроизведением клавиши Клавиши управления воспроизведением (▶, ■, ■■, ◀▶, ▶▶) на пульте ДУ.

Воспроизведение музыки на запоминающем устройстве USB

С помощью данного аппарата можно воспроизводить музыкальные файлы с запоминающего устройства USB.

Аппарат поддерживает запоминающие устройства USB большой емкости (в формате FAT 16 или FAT 32).



Более подробные сведения о воспроизводимых форматах файлов см. в разделе “Поддерживаемые устройства и форматы файлов” (с.182).

Подключение запоминающего устройства USB

1 Подключите запоминающее устройство USB к гнезду USB.

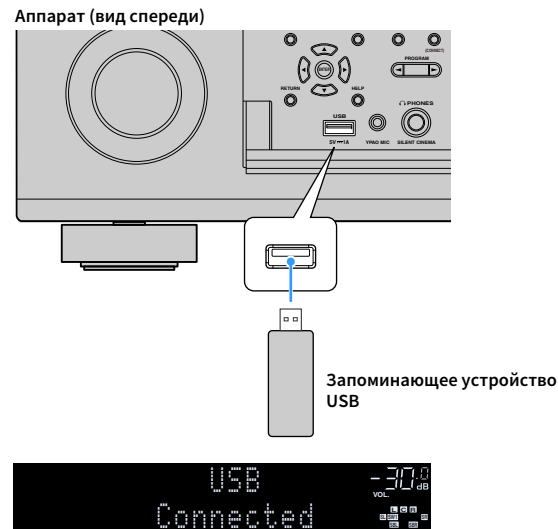

Если запоминающее устройство USB содержит много файлов, их загрузка может занять некоторое время. В этом случае на дисплее передней панели появится надпись “Loading...”.



- Остановите воспроизведение с запоминающего устройства USB перед отключением от разъема USB.
- Подключите запоминающее устройство USB напрямую к гнезду USB на аппарате. Не используйте удлинители.
- Аппарат не позволяет заряжать устройства USB, когда он находится в режиме ожидания.

Воспроизведение содержимого запоминающего устройства USB

Для управления содержимым запоминающего устройства USB и запуска воспроизведения выполняйте следующие действия.

Управление запоминающим устройством USB можно осуществлять с помощью меню, которое отображается на экране телевизора.

1 Нажмите кнопку USB, чтобы выбрать “USB” в качестве источника входного сигнала.

На телевизоре отобразится экран просмотра.



Если воспроизведение происходит на запоминающем устройстве USB, будет отображен экран воспроизведения.

2 С помощью клавиши курсора выберите элемент и нажмите ENTER.

Если выбрана песня, начнется ее воспроизведение, и будет отображен экран воспроизведения.

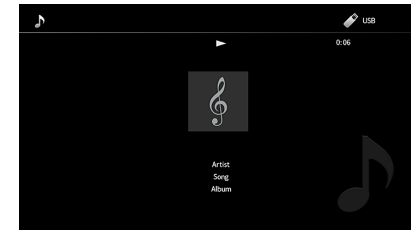

- Для возврата к предыдущему экрану нажмите RETURN.
- Чтобы вернуться на главный экран во время выполнения операций с меню на экране просмотра, удерживайте кнопку RETURN.
- Файлы, которые не поддерживаются аппаратом, нельзя выбрать.
- При обнаружении аппаратом во время воспроизведения серии неподдерживаемых файлов (таких как изображения и скрытые файлы), воспроизведение автоматически останавливается.
- Можно сохранить избранные элементы в виде ярлыков и осуществлять к ним доступ напрямую посредством выбора номера ярлыка (с.116).





■ Экран просмотра



1 Индикаторы статуса

Отображение текущих настроек воспроизведения в случайном порядке/повторного воспроизведения (с.100).

2 Список содержимого

Отображается список содержимого запоминающего устройства USB. С помощью клавиш курсора клавиши курсора выберите элемент и нажмите ENTER, чтобы подтвердить выбор.

3 Номер текущего элемента/общее количество элементов

4 Меню управления

С помощью клавиш курсора клавиши курсора выберите нужный элемент. Нажмите кнопку ENTER, чтобы подтвердить выбор.

Меню	Функция
1 страница вверх	Переход на следующую или предыдущую страницу списка.
1 страница вниз	
Текущее воспроизв.	Переход к экрану воспроизведения.
10 страниц вверх	
10 страниц вниз	Переход на 10 страниц вперед или назад.



Если для параметра “Видеовыход” в меню “Опция” установлено любое значение, кроме “Выкл.”, можно закрыть экран просмотра, нажав левую клавишу курсора клавиша курсора. Чтобы снова открыть экран просмотра, нажмите любую клавишу курсора клавиша курсора. Более подробные сведения см. в разделе “Видеовыход” (с.123).

■ Экран воспроизведения

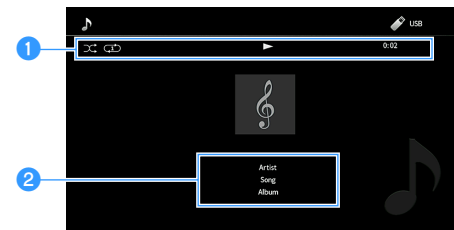

1 Индикаторы статуса

Отображение текущих настроек для воспроизведения в случайном порядке или повторного воспроизведения (с.100), состояния воспроизведения (например, воспроизведение/пауза) и истекшего времени.

2 Информация о воспроизведении

Отображение имени исполнителя, названия альбома и песни.



Вы можете использовать для управления воспроизведением клавиши Клавиши управления воспроизведением (▶, ■, ■, ◀, ▶▶) на пульте ДУ.

Настройки воспроизведения в случайном порядке/повторного воспроизведения

Можно настроить параметры воспроизведения в случайном порядке/повторного воспроизведения для содержимого запоминающего устройства USB.

1 Если в качестве источника входного сигнала выбран вариант “USB”, нажмите **OPTION**.



2 С помощью клавиш курсора клавиши курсора выберите значение “Перемешать/Повторение” и нажмите **ENTER**.



- Чтобы вернуться к предыдущему экрану во время выполнения операций с меню, нажмите **RETURN**.
- Текст в скобках обозначает индикацию на дисплее передней панели.



3 С помощью клавиш курсора клавиши курсора выберите значение “Перемешать” (Shuffle) или “Повторение” (Repeat) и выберите настройку.

Элемент	Настройка	Функция
Перемешать (Shuffle)	Выкл. (Off)	Включение или выключение функции воспроизведения в случайном порядке.
	Вкл. (On)	Воспроизведение песен текущего альбома (папки) в произвольном порядке. На экране телевизора появится значок “  ”.
Повторение (Repeat)	Выкл. (Off)	Выключение функции повторного воспроизведения.
	Одну (One)	Повторное воспроизведение текущей песни. На экране телевизора появится значок “  ”.
	Все (All)	Повторное воспроизведение всех песен в текущем альбоме (папке). На экране телевизора появится значок “  ”.

4 Для выхода из меню нажмите **OPTION**.

С помощью данного аппарата можно воспроизводить музыкальные файлы, которые хранятся на медиасерверах.



- Для использования этой функции данный аппарат и ПК должны быть подключены к одному и тому же маршрутизатору (с.51). Вы можете проверить, правильно ли назначены устройству сетевые параметры (такие как IP-адрес и т. п.), в пункте “Сеть” (с.146) меню “Настройка”.
- Звук может прерываться при использовании беспроводного сетевого подключения. В этом случае используйте проводное сетевое подключение.



Более подробные сведения о воспроизводимых форматах файлов см. в разделе “Поддерживаемые устройства и форматы файлов” (с.182).

Настройка совместного использования носителей

Для воспроизведения музыкальных файлов, хранящихся на ПК или медиасерверах, необходимо настроить параметры совместного использования носителей на каждом музыкальном сервере.

■ ПК с установленной программой Windows Media Player

Процедура настройки может отличаться в зависимости от ПК и версии Windows Media Player (Ниже описана примерная процедура настройки для Windows Media Player 12).

- 1** Запустите Windows Media Player 12 на ПК.
- 2** Выберите “Stream”, затем “Turn on media streaming”.
- 3** Нажмите “Turn on media streaming”.
- 4** Выберите “Allowed” из раскрывающегося списка рядом с названием модели аппарата.
- 5** Для выхода нажмите “OK”.



Более подробные сведения о настройках совместного использования носителей см. в справке по Windows Media Player.

■ Сетевое хранилище данных или ПК с установленным другим ПО для медиасерверов

Настройте параметры совместного использования носителей в соответствии с инструкциями по эксплуатации устройства или ПО.

Воспроизведение музыкального контента на ПК

Для управления музыкальным содержимым ПК и запуска воспроизведения выполняйте следующие действия.

Управление ПК/NAS можно осуществлять с помощью меню, которое отображается на экране телевизора.

- 1 Несколько раз нажмите кнопку NET для выбора “SERVER” в качестве источника входного сигнала.

На телевизоре отобразится экран просмотра.



Если на ПК выполняется воспроизведение музыкального файла, выбранного с аппарата, отобразится экран воспроизведения.

- 2 С помощью клавиши курсора выберите музыкальный сервер и нажмите ENTER.

- 3 С помощью клавиши курсора выберите элемент и нажмите ENTER.

Если выбрана песня, начнется ее воспроизведение, и будет отображен экран воспроизведения.

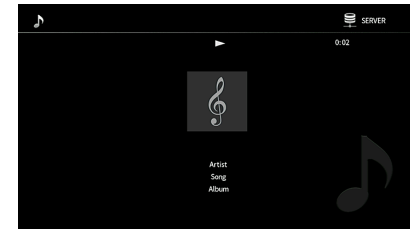

- Для возврата к предыдущему экрану нажмите RETURN.
- Чтобы вернуться на главный экран во время выполнения операций с меню на экране просмотра, удерживайте кнопку RETURN.
- Файлы, которые не поддерживаются аппаратом, нельзя выбрать.
- При обнаружении аппаратом во время воспроизведения серии неподдерживаемых файлов (таких как изображения и скрытые файлы), воспроизведение автоматически останавливается.
- Можно сохранить избранные элементы в виде ярлыков и осуществлять к ним доступ напрямую посредством выбора номера ярлыка (с.116).





■ Экран просмотра



1 Индикаторы статуса

Отображение текущих настроек воспроизведения в случайном порядке/повторного воспроизведения (с.104).

2 Список содержимого

Отображается список содержимого ПК. С помощью клавиш курсора клавиши курсора выберите элемент и нажмите ENTER, чтобы подтвердить выбор.

3 Номер текущего элемента/общее количество элементов

4 Меню управления

С помощью клавиш курсора клавиши курсора выберите нужный элемент. Нажмите кнопку ENTER, чтобы подтвердить выбор.

Меню	Функция
1 страница вверх	Переход на следующую или предыдущую страницу списка.
1 страница вниз	
Текущее воспроизв.	Переход к экрану воспроизведения.
10 страниц вверх	
10 страниц вниз	Переход на 10 страниц вперед или назад.



Если для параметра “Видеовыход” в меню “Опция” установлено любое значение, кроме “Выкл.”, можно закрыть экран просмотра, нажав левую клавишу курсора клавиша курсора. Чтобы снова открыть экран просмотра, нажмите любую клавишу курсора клавиша курсора. Более подробные сведения см. в разделе “Видеовыход” (с.123).

■ Экран воспроизведения

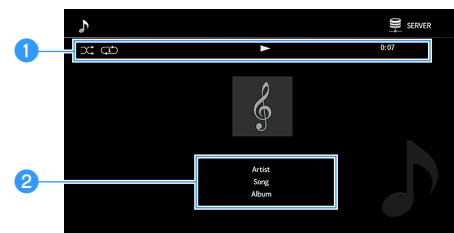

1 Индикаторы статуса

Отображение текущих настроек shuffle/repeat (с.104), состояния воспроизведения (например, воспроизведение/пауза) и истекшего времени.

2 Информация о воспроизведении

Отображение имени исполнителя, названия альбома и песни.



Вы можете использовать для управления воспроизведением клавиши Клавиши управления воспроизведением (▶, ■, ■■, ◀, ▶▶, ◀◀, ▶▶▶) на пульте ДУ.



■ Настройки воспроизведения в случайном порядке/повторного воспроизведения

Можно настроить параметры воспроизведения в случайном порядке/повторного воспроизведения для музыки на ПК.

1 Если в качестве источника входного сигнала выбран вариант “SERVER”, нажмите OPTION.

2 С помощью клавиш курсора клавиши курсора выберите значение “Перемешать/Повторение” и нажмите ENTER.



- Чтобы вернуться к предыдущему экрану во время выполнения операций с меню, нажмите RETURN.
- Текст в скобках обозначает индикацию на дисплее передней панели.

3 С помощью клавиш курсора клавиши курсора выберите значение “Перемешать” (Shuffle) или “Повторение” (Repeat) и выберите настройку.

Элемент	Настройка	Функция
Перемешать (Shuffle)	Выкл. (Off)	Включение или выключение функции воспроизведения в случайном порядке.
	Вкл. (On)	Воспроизведение песен текущего альбома (папки) в произвольном порядке. На экране телевизора появится значок “⌘”.
Повторение (Repeat)	Выкл. (Off)	Выключение функции повторного воспроизведения.
	Одну (One)	Повторное воспроизведение текущей песни. На экране телевизора появится значок “↺”.
	Все (All)	Повторное воспроизведение всех песен в текущем альбоме (папке). На экране телевизора появится значок “↻”.

4 Для выхода из меню нажмите OPTION.

Прослушивание Интернет-радио



Прослушивание интернет-радиостанций возможно в любой точке мира.



- Для использования этой функции аппарат должен быть подключен к Интернету (с.51). Вы можете проверить, правильно ли назначены устройству сетевые параметры (такие как IP-адрес и т. п.), в пункте “Информация” (с.146) меню “Сеть”.
- Прием некоторых Интернет-радиостанций может быть невозможен.
- Аппарат использует службу *airable.Radio*, которая принадлежит компании Tune In GmbH.
- Данная служба может быть отключена без уведомления.
- Названия папок могут отличаться в зависимости от языка.

Воспроизведение интернет-радиостанции

- 1 Несколько раз нажмите кнопку NET для выбора “NET RADIO” в качестве источника входного сигнала.

На телевизоре отобразится экран просмотра.

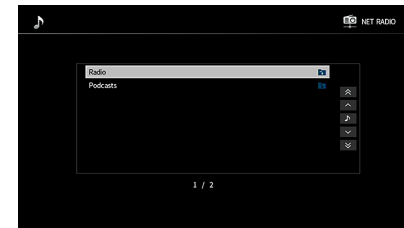

- 2 С помощью клавиши курсора выберите элемент и нажмите ENTER.

Если выбрана Интернет-радиостанция, начнется ее воспроизведение, и будет отображен экран воспроизведения.

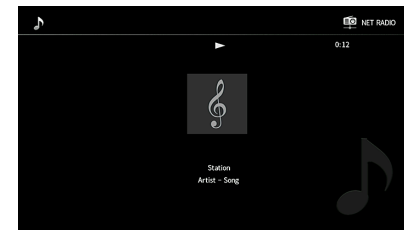

- Для возврата к предыдущему экрану нажмите RETURN.
- Можно сохранить избранные элементы в виде ярлыков и осуществлять к ним доступ напрямую посредством выбора номера ярлыка (с.116).

■ Экран просмотра

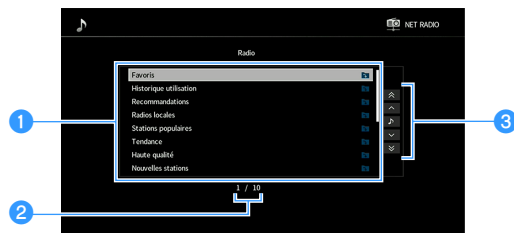

1 Список содержимого

Отображается список содержимого интернет-радиостанции. С помощью клавиш курсора клавиши курсора выберите элемент и нажмите ENTER, чтобы подтвердить выбор.

2 Номер текущего элемента/общее количество элементов

3 Меню управления

С помощью клавиш курсора клавиши курсора выберите нужный элемент. Нажмите кнопку ENTER, чтобы подтвердить выбор.

Меню	Функция
1 страница вверх	Переход на следующую или предыдущую страницу списка.
1 страница вниз	
Текущее воспроизв.	Переход к экрану воспроизведения.
10 страниц вверх	
10 страниц вниз	Переход на 10 страниц вперед или назад.



Если для параметра “Видеовыход” в меню “Опция” установлено любое значение, кроме “Выкл.”, можно закрыть экран просмотра, нажав левую клавишу курсора клавиша курсора. Чтобы снова открыть экран просмотра, нажмите любую клавишу курсора клавиша курсора. Более подробные сведения см. в разделе “Видеовыход” (с.123).

■ Экран воспроизведения

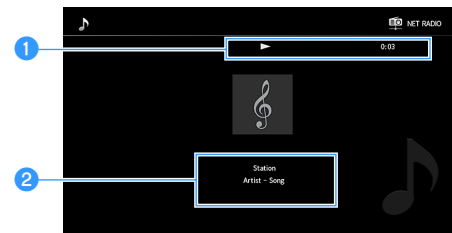

1 Индикатор воспроизведения

Отображение фактической длительности воспроизведения.

2 Информация о воспроизведении

Отображение названия радиостанции, названия альбома и композиции.



- Для остановки воспроизведения также можно использовать кнопку управления воспроизведением клавиша управления воспроизведением (■) на пульте ДУ.
- В зависимости от станции некоторая информация может быть недоступна.

Сохранение Интернет-радиостанций (папка Favorites)

Сохранение Интернет-радиостанций в папке Favorites позволяет осуществлять к ним быстрый доступ из этой папки на экране просмотра.



Можно также сохранить до 40 элементов содержимого USB и сети или источника входного сигнала Bluetooth в виде ярлычков (с.116).

■ Сохранение радиостанции на экране просмотра/воспроизведения

- 1 Выберите желаемую Интернет-радиостанцию на экране просмотра или запустите ее воспроизведение для отображения экрана воспроизведения.
- 2 Нажмите кнопку OPTION.
- 3 С помощью клавиш курсора клавиша курсора выберите значение “Добавить в Избранное” и нажмите ENTER.

Выбранная радиостанция добавляется в папку “Favorites”.

Радиостанции, сохраненные в папку “Favorites”, обозначаются символом “★”.

Экран просмотра

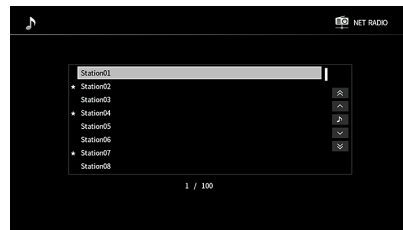

Чтобы удалить радиостанцию из папки “Favorites”, выберите ее, а затем нажмите “Удалить из Избранного”.



Воспроизведение музыки iTunes/iPod с помощью AirPlay

Функция AirPlay позволяет воспроизводить музыку с iTunes/iPod на данном аппарате через сеть.



- Для использования этой функции данный аппарат и ПК или iPod должны быть подключены к одному и тому же маршрутизатору. Вы можете проверить, правильно ли назначены устройству сетевые параметры (такие как IP-адрес и т. п.), в пункте “Информация” (с.146) меню “Настройка”.
- При использовании маршрутизатора с несколькими SSID доступ к аппарату может быть ограничен в зависимости от SSID, используемого для подключения. Подключите iPod к SSID, который имеет доступ к аппарату.



Более подробные сведения о поддерживаемых устройствах iPod см. в разделе “Поддерживаемые устройства и форматы файлов” (с.182).

Воспроизведение музыкального контента с iTunes/iPod

Для воспроизведения на аппарате музыки с iTunes/iPod выполните следующие действия.

1 Включите аппарат, запустите на ПК приложение iTunes или откройте экран воспроизведения на iPod.

Если iTunes/iPod распознает аппарат, появится значок AirPlay.

iTunes (пример)



iOS (пример)

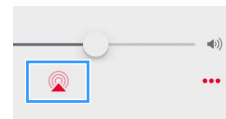

Если значок не появляется, проверьте правильность подключения ПК/iPod к маршрутизатору.

2 В iTunes/iPod выберите значок AirPlay и укажите устройство (сетевое имя устройства) в качестве устройства для вывода звука.

3 Выберите песню и включите воспроизведение.

Аппарат автоматически выбирает “AirPlay” в качестве источника входного сигнала и начинает воспроизведение.

На телевизоре отобразится экран воспроизведения.



- Чтобы аппарат включался автоматически при начале воспроизведения через iTunes или iPod, установите для параметра “Сеть режим ожидания” (с.147) меню “Настройка” значение “Вкл.”.
- Можно редактировать сетевое имя (имя аппарата в сети), отображаемое на iTunes/iPod, используя параметр “Название сети” (с.149) в меню “Настройка”.
- Регулировать громкость воспроизведения аппарата можно через iTunes/iPod. Чтобы отключить управление громкостью с iTunes/iPod, задайте для параметра “Блокировка громкости AirPlay” (с.148) в меню “Сеть” значение “Выкл.”.

Предупреждение

При использовании органов управления iTunes/iPod для регулировки громкости громкость воспроизведения может оказаться неожиданно высокой. Это может привести к повреждению аппарата или колонок. Если громкость внезапно возрастет во время воспроизведения, немедленно остановите воспроизведение на iTunes/iPod.

■ Экран воспроизведения



Клаши управления воспроизведением

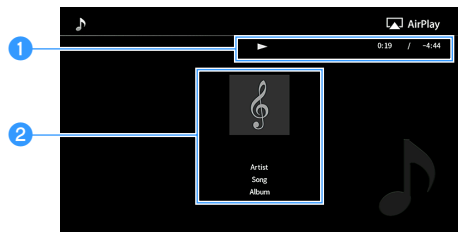

1 Индикатор воспроизведения

Отображение фактической длительности/оставшегося времени воспроизведения.

2 Информация о воспроизведении

Отображение имени исполнителя, названия альбома и песни.



Вы можете использовать для управления воспроизведением клавиши Клаши управления воспроизведением (▶, ■, ■, ◀, ▶▶) на пульте ДУ.

Воспроизведение аудио/видео в нескольких комнатах (нескольких зонах)

Функция нескольких зон позволяет воспроизводить различные источники входного сигнала в комнате, где установлен аппарат (основная зона), и в других комнатах (Zone2, Zone3 и Zone4).

Например, один человек может смотреть телевизор в гостиной (основная зона), другой — слушать музыку с ПК в кабинете (Zone2), а кто-то еще — слушать радио в комнате для гостей (Zone3) и проигрывать DVD-диск в кухне (Zone4).

- Тип аудиосигналов, отправляемых в каждую зону, различается в зависимости от способа подключения устройства в каждой зоне к выходным гнездам аппарата. Подробнее см. в разделе “Выход для нескольких зон” (с.184).

Примеры конфигурации нескольких зон

Поскольку существует много различных возможных способов использования данного аппарата в конфигурации с несколькими зонами, рекомендуется обратиться к ближайшему авторизованному дилеру Yamaha или в сервисный центр по вопросу подключений для нескольких зон, наилучшим образом отвечающих требованиям.

Наслаждайтесь музыкой в других комнатах

Вы можете слушать любимую музыку с использованием колонок, расположенных в другой комнате.

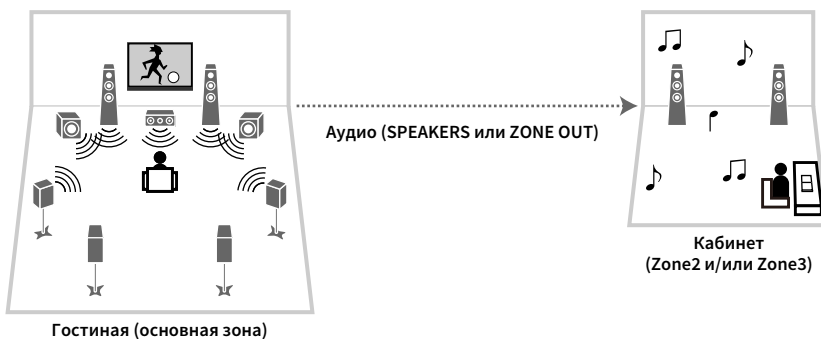

Соединения

Колонки (прямое подключение к аппарату): с.39

Колонки (использование внешнего усилителя): с.111

Наслаждайтесь видео/музыкой в других комнатах

Вы можете слушать любимую музыку и просматривать любимое видео с использованием телевизоров, расположенных в других комнатах.

Наслаждайтесь видео/музыкой с использованием телевизоров и колонок, расположенных в других комнатах

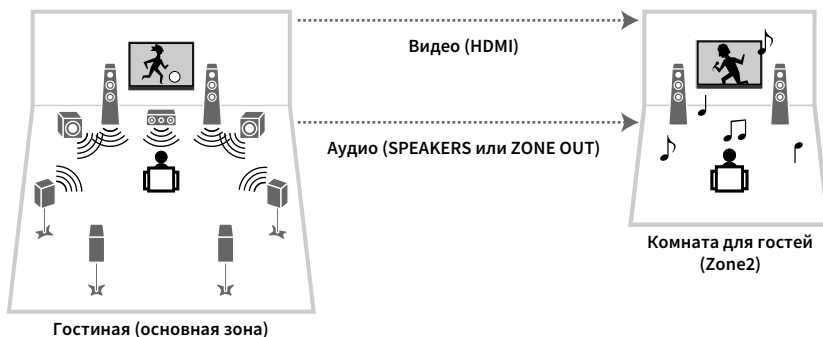

Соединения

Телевизор: с.112

Колонки (прямое подключение к аппарату): с.39

Колонки (использование внешнего усилителя): с.111

Наслаждайтесь видео/музыкой с использованием только телевизора

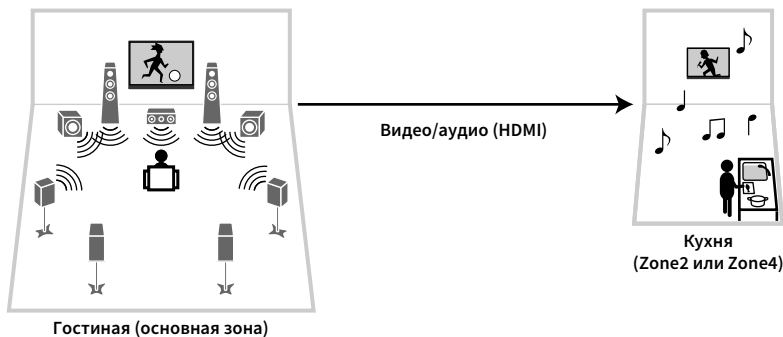

Соединение

Телевизор: с.112

Подготовка системы нескольких зон

Подключите к аппарату требуемое устройство, которое будет установлено в другой комнате.

Предупреждение

- Перед подключением колонок или внешнего усилителя отключите от розетки переменного тока силовой кабель аппарата.
- Убедитесь в том, что оголенные провода кабеля колонки не соприкасаются между собой и не контактируют с металлическими деталями аппарата. Это может привести к повреждению аппарата или колонок. В случае короткого замыкания цепи кабеля колонки при включении аппарата на дисплее передней панели появится сообщение “Check SP Wires”.

Подключение колонок для воспроизведения звука

Подключите колонки для воспроизведения звука в Zone2 или Zone3. Способ подключения зависит от используемого усилителя (аппарат или внешний усилитель).

Использование внутреннего усилителя аппарата

С помощью кабеля подключите к аппарату колонки, размещенные в Zone2 или Zone3. Подробнее см. в разделе “Подключение колонок Zone2/3” (с.39).

Использование внешнего усилителя

С помощью штекерного стереокабеля подключите к аппарату внешний усилитель, размещаемый в Zone2 или Zone3, и затем подключите колонки к внешнему усилителю.

Аппарат (вид сзади)

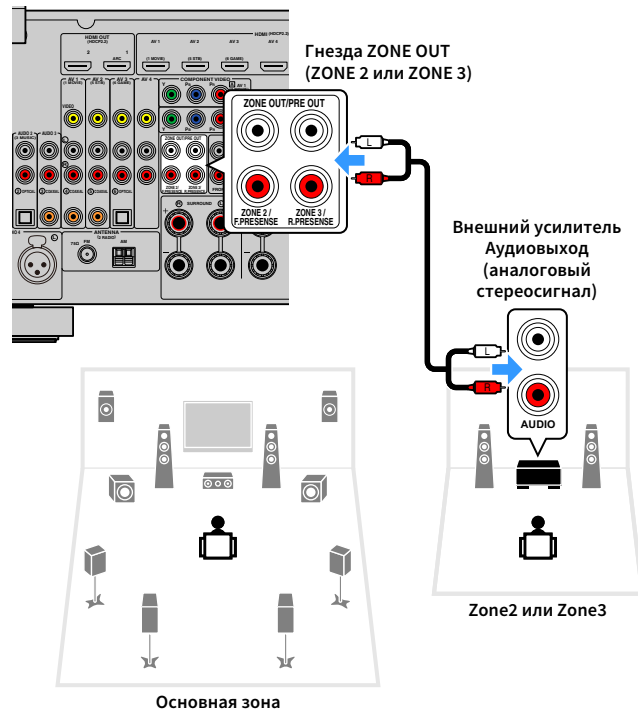

(Только RX-A3080)

Невозможно использовать внешний усилитель для Zone2, если разъемы ZONE OUT/PRE OUT настроены на вывод звука с фронтального канала присутствия в разделе “Назн.мощн.ус.” (с.131) в меню “Настройка”. Также нельзя использовать внешний усилитель для Zone3, если разъемы ZONE OUT/PRE OUT настроены на вывод звука с заднего канала присутствия.



Можно настроить громкость вывода сигнала в Zone2 и Zone3 с помощью аппарата. При использовании внешнего усилителя с управлением громкостью установите для параметра “Громкость” (с.150) в меню “Настройка” значение “Фиксиров.”.

Подключение устройств, совместимых со стандартом HDMI, для воспроизведения видео/аудиосигналов

Подключите устройство, совместимое со стандартом HDMI (например, телевизор), для воспроизведения видео/аудиосигналов в Zone2 или Zone4. При подключении аудио-видеоусилителя вы получаете возможность воспроизведения многоканального звука в другой комнате (Zone4).



- Для просмотра видеозображения, воспроизводимого соответствующим устройством в Zone2 или Zone4, необходимо подключить видеоустройство к аппарату с помощью HDMI-кабеля (с.45).
- На устройствах воспроизведения, подключенных к системе, рекомендуется отключить функцию HDMI контроля.
- Меню “Настройка” и “Опция” невозможно использовать с Zone2 или Zone4, но экран просмотра или экран воспроизведения можно использовать при сетевом подключении, подключении USB или Bluetooth в Zone2.

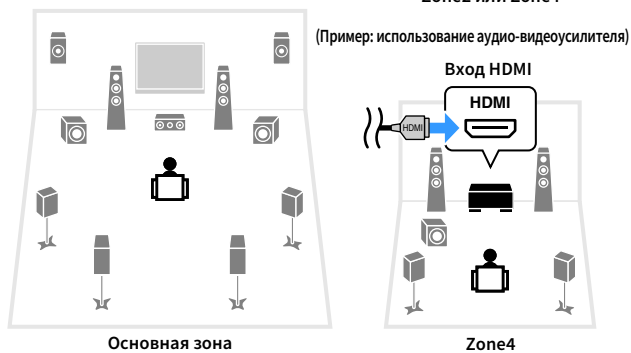
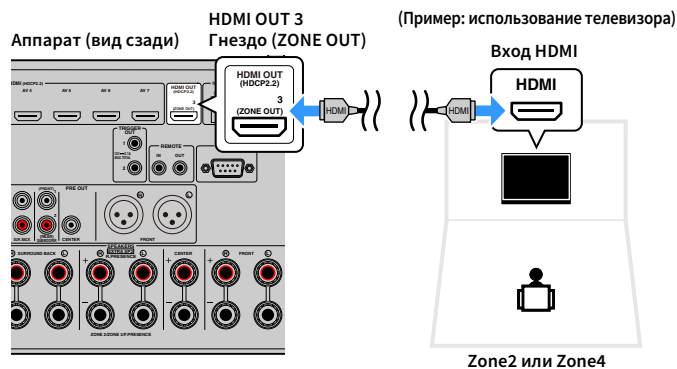

Чтобы назначить гнездо HDMI OUT 3 (ZONE OUT) для Zone2 или Zone4, установите для параметра “HDMI ZONE OUT Assign” (с.145) в меню “Настройка” значение “Zone2” или “Zone4”.

- Выполнение следующих операций при воспроизведении видео/аудиосигнала в другой зоне может привести к сбоям.
 - Включение или отключение телевизора, подключенного к устройству посредством HDMI-кабеля, либо переключение ТВ-входа
 - Включение и отключение зонального выхода или выбор источника сигнала для зоны
 - Изменение режима звучания или настроек аудио

Управление аппаратом из другой комнаты (удаленное подключение)

Можно управлять аппаратом и внешними устройствами из зоны Zone2, Zone3 или Zone4, подключив передатчик инфракрасных сигналов к гнездам REMOTE IN/OUT аппарата с помощью пульта ДУ из комплекта поставки.

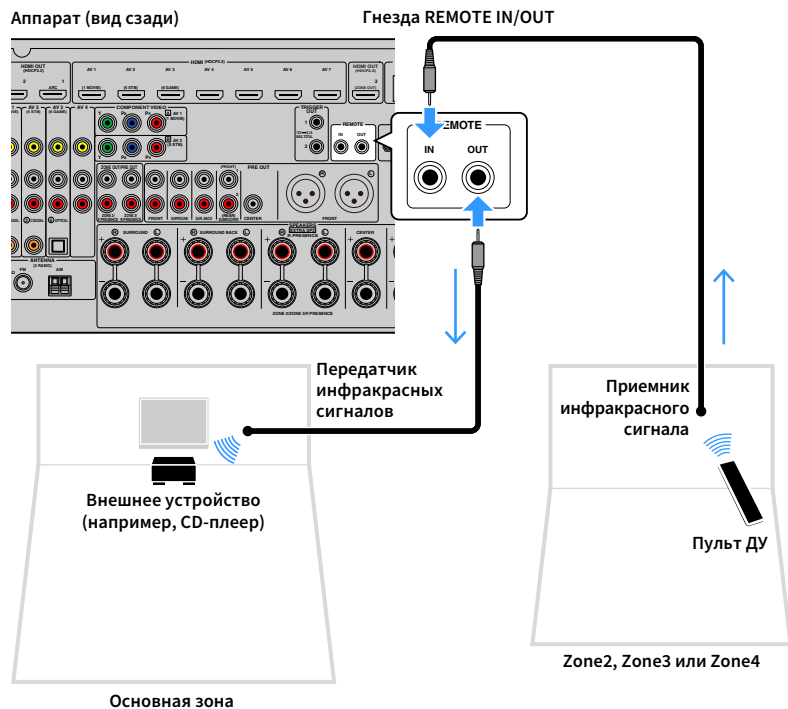

Удаленные соединения между устройствами Yamaha

Если используются устройства Yamaha, которые, как и данный аппарат, поддерживают удаленные подключения, передатчик инфракрасных сигналов не требуется. Сигналы пульта ДУ можно передавать, соединив гнезда REMOTE IN/OUT с помощью монофонических аналоговых мини-кабелей и используя приемник инфракрасных сигналов.

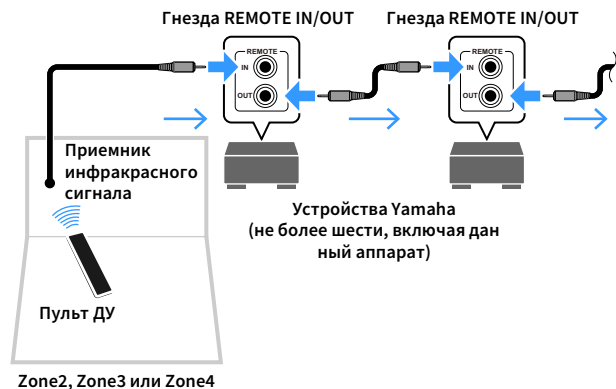

Управление Zone2, Zone3 или Zone4



1 Используйте переключатель ZONE для выбора зоны.

2 Нажмите кнопку (питание приемника).

При каждом нажатии этой кнопки выбранная зона включается или выключается.

Когда зональный аудиовыход включен, загорается индикатор соответствующей зоны на передней панели.

3 С помощью клавиши выбора входа выберите источник входного сигнала.



- Тип аудиосигналов, отправляемых в каждую зону, различается в зависимости от способа подключения устройства в каждой зоне к выходным гнездам аппарата. Подробнее см. в разделе “Выход для нескольких зон” (с.184).
- Выбирать источники Bluetooth, USB-источники и сетевые источники отдельно для каждой зоны нельзя. Например, если выбрать значение “SERVER” для параметра Zone2, когда для основной зоны выбрано значение “USB”, то источник входного сигнала для основной зоны также переключится на “SERVER”.

4 Начните воспроизведение на внешнем устройстве или выберите радиостанцию.

См. инструкцию по эксплуатации внешнего устройства.

Для получения подробной информации о следующих операциях см. последующие страницы.

- Прослушивание FM/AM-радио (кроме моделей для Австралии, Великобритании, Европы, Среднего Востока и России) (с.83)
- Прослушивание DAB-радио (только модели для Австралии, Великобритании, Европы, Среднего Востока и России) (с.86)
- Прослушивание FM-радио (только модели для Австралии, Великобритании, Европы, Среднего Востока и России) (с.92)
- Воспроизведение музыки с помощью Bluetooth (с.96)
- Воспроизведение музыки на запоминающем устройстве USB (с.97)
- Воспроизведение музыки, хранящейся на медиасерверах (ПК/NAS) (с.101)
- Прослушивание Интернет-радио (с.105)
- Воспроизведение музыки iTunes/iPod с помощью AirPlay (с.108)



Значение AirPlay доступно для Zone2 и Zone3, только когда воспроизведение AirPlay выполняется в основной зоне.



- Входной сигнал Zone2/Zone3 автоматически переключается в соответствии с источником входного сигнала, выбранным в основной зоне, если значение “Main Zone Sync” выбрано в качестве входного сигнала Zone3/Zone3.
- Для воспроизведения DSD-аудио или сигналов с частотой выборки 352,8 кГц или 384 кГц в Zone2 выберите “Main Zone Sync” в качестве входа Zone2, или используйте режим вечеринки (с.115).
- В зависимости от значения параметра “Кнопка ДУ” (с.154) в меню “Система” кнопка PROGRAM также может быть доступна в Zone2.

Предупреждение

Чтобы избежать неожиданного шума, никогда не воспроизводите диски DTS-CD в Zone2, Zone3 или Zone4.



■ Другие операции для Zone2, Zone3 или Zone4

Для включенной управляемой зоны также доступны следующие функции.

Регулировка громкости (только для Zone2 и Zone3)

Нажмите VOLUME или MUTE.

Быстрый выбор источника входного сигнала и предпочитаемых настроек (SCENE)

Нажмите SCENE 1-8.



Чтобы сохранить текущие настройки (источник входного сигнала, громкость и регулировку тембра) для сцены, удерживайте желаемую кнопку SCENE1-8, пока на дисплее передней панели не появится надпись “SET Complete”. (Для Zone4 можно сохранить только источник входного сигнала.)

Установка таймера сна

Нажимайте SLEEP, чтобы задать период (120 мин., 90 мин., 60 мин., 30 мин, выключено).

Воспроизведение форматов сжатия цифрового звука (например, MP3 и пр.) с насыщенным звуком (режим Compressed Music Enhancer)

Нажмите кнопку ENHANCER.



В зависимости от значения параметра “Кнопка ДУ” (с.154) кнопка Кнопка PROGRAM также может быть доступна в Zone2, Zone3 и Zone4.

■ Прослушивание одних и тех же источников в нескольких зонах (режим вечеринки)

Режим вечеринки позволяет слушать во всех зонах ту же музыку, что и в основной зоне. В режиме вечеринки для всех зон автоматически выбирается стереовоспроизведение. Используйте эту функцию, если нужно воспроизвести музыку основной зоны в качестве фоновой музыки во время домашней вечеринки.

1 Нажмите кнопку PARTY.

При каждом нажатии этой клавиши включается или выключается режим вечеринки.

Когда режим вечеринки включен, на дисплее передней панели загорается индикатор “PARTY”.



Выбрать зоны, которые будут задействованы в режиме вечеринки, можно в разделе “Режим вечеринки” (с.152) в меню “Настройка”.



Выход Zone4 доступен, только когда в основной зоне выбран вход HDMI.

Сохранение избранных элементов (создание ярлыков)



Можно сохранить до 40 избранных элементов содержимого USB/сети или источника входного сигнала Bluetooth в виде ярлыков и осуществлять к ним доступ напрямую посредством выбора номера ярлыка.



- Можно также использовать функцию Favorites для сохранения Интернет-радиостанций (с.107).
- Для Bluetooth и AirPlay будет сохранен только источник входного сигнала. Отдельные элементы содержимого сохранить невозможно.

Сохранение элемента

Выберите желаемый элемент и сохраните его в виде ярлыка с номером.

- 1 Воспроизведите песню или радиостанцию, которую необходимо сохранить.
- 2 Удерживайте кнопку MEMORY несколько секунд.



Номер ярлыка (мигает)



Для изменения номера ярлыка, которому соответствует сохраняемый элемент, с помощью клавиш PRESET выберите номер ярлыка после шага 2.



Значение "Empty" (не используется) или сохраненный элемент

- 3 Для подтверждения сохранения нажмите MEMORY.

Вызов сохраненного элемента

Для вызова сохраненного элемента выберите номер ярлыка.

- 1 Нажмите кнопку BLUETOOTH, USB или NET.
- 2 Нажмите PRESET, чтобы выбрать желаемое содержимое.



- "No Presets" отображается, если сохраненные элементы отсутствуют.
- Сохраненный элемент невозможно вызвать в следующих случаях.
 - Запоминающее устройство USB, которое содержит сохраненный элемент, не подключено к аппарату.
 - ПК/NAS, который содержит сохраненный элемент, выключен или не подключен к сети.
 - Сохраненное содержимое сети временно недоступно или повреждено.
 - Сохраненный элемент (файл) удален или перемещен в другое место.
 - Не удастся установить соединение Bluetooth.
- При сохранении музыкальных файлов, расположенных на запоминающем устройстве USB или ПК/NAS, аппарат запоминает относительное расположение музыкальных файлов в папке. При добавлении музыкальных файлов в папку или их удалении из нее аппарат может некорректно выполнять вызов музыкальных файлов. В таких случаях необходимо сохранить элементы повторно.
- Сохраненное содержимое (песни и Интернет-радиостанции) может отображаться в виде списка и его можно легко вызвать с помощью приложения MusicCast CONTROLLER (с.73) на мобильном устройстве.

Просмотр текущего статуса

Можно просмотреть текущее состояние (выбранный источник входного сигнала или программу DSP) на дисплее передней панели или телевизоре.

Переключение информации на дисплее передней панели

- 1 Нажмите кнопку INFO на передней панели, чтобы выбрать различные элементы отображения.



Название элемента

Примерно через 3 секунды после выбора элемента отображения появится соответствующая ему информация.



Информация



Доступные элементы меню меняются в зависимости от выбранного источника входного сигнала. Кроме того, отображаемый элемент может быть отдельно применен к каждой группе источников входного сигнала.

Текущий источник входного сигнала	Элемент
AV 1-7 AUX AUDIO 1-4 ^{*1} PHONO	DSP Program (название режима звучания), Audio Decoder (имя декодера ^{*2})
TUNER (FM/AM)	(Функция AM-радио недоступна в моделях для Австралии, Великобритании, Европы, Среднего Востока и России) DSP Program (название режима звучания), Audio Decoder (имя декодера ^{*2}) * (Модели для Великобритании, Европы, Среднего Востока и России) Данные Radio Data System также доступны, когда аппарат настроен на радиостанцию Radio Data System (с.95).
TUNER (DAB)	(только модели для Австралии, Великобритании, Европы, Среднего Востока и России) Подробнее см. в разделе "Отображение информации о диапазоне DAB" (с.89).
Bluetooth USB	Song (название песни), Artist (имя исполнителя), Album (название альбома), DSP Program (название режима звучания), Audio Decoder (имя декодера ^{*2})
SERVER AirPlay	Song (название песни), Artist (имя исполнителя), Album (название альбома), DSP Program (название режима звучания), Audio Decoder (имя декодера ^{*2}), IP Address (IP-адрес), Ethernet MAC (Ethernet MAC-адрес), Wi-Fi MAC (Wi-Fi MAC-адрес)
NET RADIO	Song (название песни), Album (название альбома), Station (название станции), DSP Program (название режима звучания), Audio Decoder (имя декодера ^{*2}), IP Address (IP-адрес), Ethernet MAC (Ethernet MAC-адрес), Wi-Fi MAC (Wi-Fi MAC-адрес)
MusicCast Link	DSP Program (название режима звучания), Audio Decoder (имя декодера ^{*2}), IP Address (IP-адрес), Ethernet MAC (Ethernet MAC-адрес), Wi-Fi MAC (Wi-Fi MAC-адрес)

^{*1} AUDIO 4: Только RX-A3080

^{*2} Отображается название активного в настоящее время аудиodeкодера. При отсутствии активного декодера отображается надпись "Decoder Off".

Просмотр информации о состоянии аппарата на телевизоре

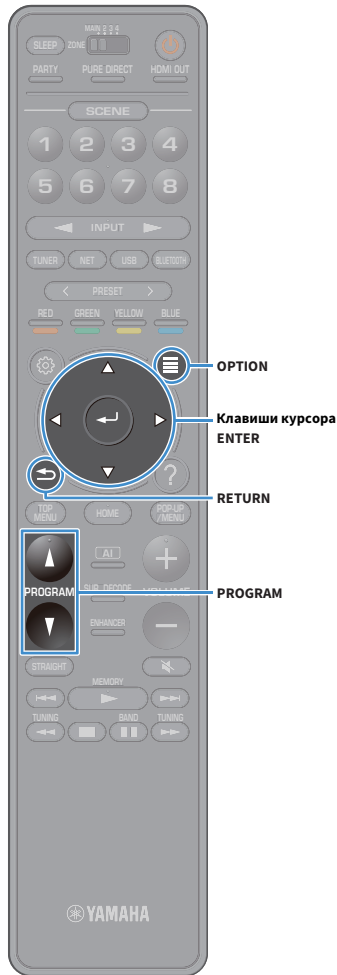

- 1 Нажмите кнопку OPTION.
- 2 С помощью клавиш курсора клавиши курсора выберите значение “Информация на экране” и нажмите ENTER.

На экране телевизора отображается следующая информация.



Если режим SURROUND:AI включен, информация о состоянии для SURROUND:AI также отображается.

Состояние источника входного сигнала/
режима вечеринки CINEMA DSP/статус
ENHANCER Громкость/статус
Громкость YPAO

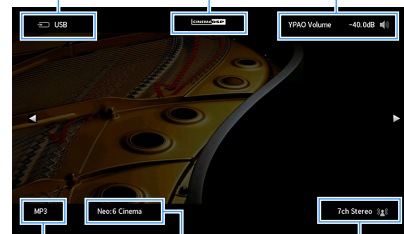

Аудиоформат Декодер Режим звучания

- 3 Чтобы закрыть информационный дисплей, нажмите RETURN.



- С помощью кнопки PROGRAM на пульте ДУ можно вывести информацию о состоянии на экран телевизора. Подробнее см. в разделе “Кнопка PROGRAM” (с.154).
- Используйте левую/правую клавишу курсора клавиши курсора, чтобы вывести на экран телевизора другую информацию в меню “Настройка”.

Настройка параметров воспроизведения для различных источников воспроизведения (меню Опция)

Можно настроить отдельные параметры воспроизведения для различных источников воспроизведения. Это меню доступно на передней панели (или на экране телевизора), благодаря чему можно легко настраивать параметры во время воспроизведения.

1 Нажмите кнопку OPTION.

Дисплей передней панели



Экран телевизора

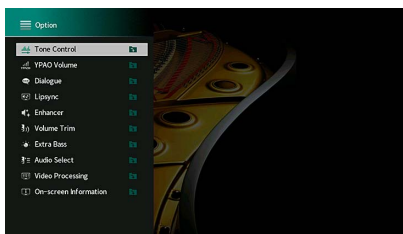

2 С помощью клавиши курсора выберите элемент и нажмите ENTER.



Чтобы вернуться к предыдущему экрану во время выполнения операций с меню, нажмите RETURN.

3 С помощью клавиш курсора клавиши курсора выберите настройку.

4 Для выхода из меню нажмите OPTION.

Элементы меню Опция



- Доступные элементы меню меняются в зависимости от выбранного источника входного сигнала.
- Если значок входного сигнала отображается в правом верхнем углу меню “Опция”, данный параметр применяется к текущему выбранному источнику входного сигнала. В противном случае параметр применяется ко всем источникам входного сигнала.
- Текст в скобках обозначает индикацию на дисплее передней панели.
- Настройки по умолчанию подчеркнуты.

Элемент	Функция	Стр.
Регулировка тона (Tone Control)	Независимая регулировка высокочастотного и низкочастотного диапазона звука.	120
Громкость YPAO (YPAO Volume)	Громкость YPAO (YPAO Vol.)	Включение и выключение функции Громкость YPAO. 120
	Adaptive DRC (A.DRC)	Определяет, регулируется ли динамический диапазон автоматически (от максимального до минимального) совместно с регулировкой громкости. 121
Диалог (Dialog)	Громкость диалога (Dialog Lvl)	Регулирование громкости звуков диалога. 121
	DTS Dialogue Control (DTS Dialog)	Регулирование громкости звуков диалога для содержимого DTS:X. 121
	Dialogue Lift (Dialog Lift)	Регулирование кажущейся высоты звуков диалога. 121
Синхр.изобр.и речи (Lipsync)	Регулировка задержки между выводом видеосигнала и аудиосигнала. 121	
Music Enhancer (Enhancer)	Music Enhancer (Enhancer)	Включение и выключение функции Compressed Music Enhancer. 122
	Режим Hi-Res (HiRes Mode)	Включение и выключение режима высокого разрешения (для повышения качества несжатого цифрового аудиосигнала). 122
Выравнивание громкости (Volume Trim)	Уровень входа (In. Trim)	Корректировка разницы в громкости между источниками входного сигнала. 122
	Уровень сабвуфера (SW. Trim)	Точная регулировка громкости сабвуфера. 122
Сверхниз. част. (Extra Bass)	Включение/выключение режима сверхнизких частот. 122	

Элемент		Функция	Стр.
Аудио выбор (Audio Select)	Аудио выбор (A.Sel)	Выбор аудиосигнала для воспроизведения.	123
Обработка видео (Video Process.)	Видеорежим (V.M)	Включение/выключение настроек обработки видеосигнала, установленных в меню “Настройка”.	123
	Video Adjustment (Video Adjust)	Выбор параметров настройки видео из предустановленных вариантов.	123
Видеовыход (Video Out)	Видеовыход (V. Out)	Выбор видеосигнала, который будет выводиться вместе с выбранным источником аудиосигнала.	123
Перемешать / Повторение (Shuffle/Repeat)	Перемешать (Shuffle)	Настройка параметра воспроизведения в случайном порядке.	-
	Повторение (Repeat)	Настройка параметра повторного воспроизведения.	-
Режим FM (FM Mode)	Режим FM (Mode)	Переключение между параметрами приема для FM-радио.	124
Предустановка (Preset)	Авто предуст. FM (FM Auto Preset)	Автоматическое сохранение FM-радиостанций с сильным сигналом в качестве предустановок.	124
	Очистить предустановку (Clear Preset)	Удаление радиостанций, сохраненных под номерами предустановок.	124
	Очистить все предустановки (ClearAllPreset)	Удаление всех радиостанций, сохраненных под номерами предустановок.	124
Добавить в Избранное (Add to Fav.)		Добавление любимой Интернет-радиостанции в папку “Избранное”.	124
Удалить из Избранного (RemovefromFav.)		Удаление радиостанции из папки “Избранное”.	124
Начальный поиск (Init Scan)		(только модели для Австралии, Великобритании, Европы, Среднего Востока и России) Выполнение начального сканирования на наличие радиоприема в диапазоне DAB.	87
Tune AID (Tune AID)		(только модели для Австралии, Великобритании, Европы, Среднего Востока и России) Проверка силы принимаемого сигнала каждого канала DAB.	90
Информация на экране (On-screen Info)		Отображение информации о текущем состоянии.	124

■ Регулировка тона (Tone Control)

Независимая регулировка высокочастотного (Высокие частоты) и низкочастотного диапазона звука (Басы).

Возможные значения

Высокие частоты (Treble), Басы (Bass)

Диапазон настр.

От -6,0 dB до 0,0 dB до +6,0 dB, с шагом 0,5 dB



- Если оба параметра “Высокие частоты” и “Басы” имеют значение 0,0 дБ, появится надпись “Обход”.
- Если установить предельное значение, звук может не соответствовать звуку, выводящемуся через другие каналы.

■ Громкость YPAO (YPAO Volume)

Включение и выключение функции Громкость YPAO или Adaptive DRC.

Громкость YPAO (YPAO Vol.)

Включение и выключение функции Громкость YPAO. Если функция Громкость YPAO включена, то уровни высоких и низких частот регулируются автоматически в соответствии с громкостью, что позволяет наслаждаться естественным звучанием даже при низком уровне громкости.

Настройки

Выкл. (Off)	Выключение Громкость YPAO.
Вкл. (On)	Включение Громкость YPAO.



- Функция Громкость YPAO работает эффективно после сохранения результатов измерения “YPAO” (с.55).
- Рекомендуется включить функцию Громкость YPAO и Adaptive DRC при низком уровне громкости во время прослушивания или в ночное время.

Adaptive DRC (A.DRC)

Определяет, регулируется ли динамический диапазон автоматически (от максимального до минимального) совместно с регулировкой громкости. Если для этого параметра установить значение “Вкл.”, его можно использовать для воспроизведения звука с низким уровнем громкости ночью.

Настройки

Выкл. (Off)	Отсутствие автоматической регулировки динамического диапазона.
Вкл. (On)	Автоматическая регулировка динамического диапазона, если функция Громкость УРАО включена.

Если выбрано значение “Вкл.”, динамический диапазон при низкой громкости сужается, а при высокой — расширяется.

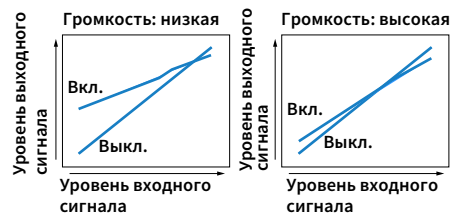

Диалог (Dialog)

Регулирование громкости или кажущейся высоты звучания диалога.

Громкость диалога (Dialog Lvl)

Регулирование громкости звуков диалога. Если звуки диалога слышны нечетко, можно повысить их громкость, увеличивая это значение.

Диапазон настр.

от 0 до 3



Данный параметр недоступен, если воспроизводится содержимое DTS:X или работает декодер Dolby Surround или Neural:X.

DTS Dialogue Control (DTS Dialog)

Регулирование громкости звуков диалога для содержимого DTS:X.

Диапазон настр.

от 0 до 6



Данный параметр доступен, только если воспроизводится содержимое DTS:X, которое поддерживает функцию DTS Dialogue Control.

Dialogue Lift (Dialog Lift)

Регулирование кажущейся высоты звуков диалога. Если диалог звучит так, как будто его источник находится под экраном телевизора, можно поднять его кажущуюся высоту, увеличивая этот параметр.



Эта настройка доступна только при выполнении одного из следующих условий.

- При использовании фронтальных колонок присутствия выбрана одна из звуковых программ (за исключением 2ch Stereo и 9ch Stereo).
- Virtual Presence Speaker (VPS) (с.77) работает.
(В зависимости от положения, диалоги, воспроизводимые колонками окружающего звучания, могут быть не слышны.)

Диапазон настр.

От 0 до 5 (чем больше значение, тем выше положение)

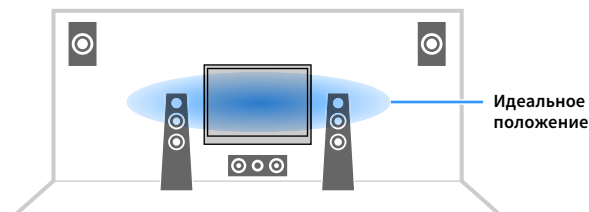

Синхр.изобр.и речи (Lipsync)

Регулировка задержки между выводом видеосигнала и аудиосигнала.

Диапазон настр.

От 0 до 500 мс (с шагом 1 мс)



Данная настройка доступна только в том случае, если для параметра “Включение задержки” (с.136) в меню “Настройка” установлено значение “Вкл.” (по умолчанию).

■ Music Enhancer (Enhancer)

Включение и выключение функции Compressed Music Enhancer и режима высокого разрешения.

Music Enhancer (Enhancer)

Включение и выключение Compressed Music Enhancer (с.82).



- Данная настройка применяется отдельно к каждому источнику входного сигнала.
- Можно также использовать кнопку ENHANCER на пульте ДУ для включения и выключения Compressed Music Enhancer (с.82).

Настройки

Выкл. (Off)	Выключение Compressed Music Enhancer.
Вкл. (On)	Включение Compressed Music Enhancer.

По умолчанию

TUNER, Bluetooth, USB, (сетевые источники): Вкл. (On)

Другие: Выкл. (Off)



Функция Compressed Music Enhancer не работает при использовании следующих источников аудиосигнала.

- Сигналы, частота выборки которых превышает 48 кГц
- Аудиосигналы DSD

■ Режим Hi-Res (HiRes Mode)

Включение и выключение режима высокого разрешения, если параметр “Music Enhancer” имеет значение “Вкл.”. Если данная функция имеет значение “Вкл.”, можно повысить качество несжатого цифрового аудиосигнала (например 2-канального сигнала в формате PCM и FLAC) с помощью функции Compressed Music Enhancer.

Настройки

Вкл. (On)	Включение режима высокого разрешения. (Режим высокого разрешения может не работать в зависимости от условий обработки аудиосигнала.)
Выкл. (Off)	Выключение режима высокого разрешения.

■ Выравнивание громкости (Volume Trim)

Конфигурация настроек ввода.

Уровень входа (In.Trim)

Корректировка разницы в громкости между источниками входного сигнала. Если вас не устраивает разница в громкости перед переключением между источниками входного сигнала, вы можете откорректировать ее с помощью этой функции.

Диапазон настр.

от -6,0 дБ до 0,0 дБ до +6,0 дБ (с шагом 0,5 дБ)

Уровень сабвуфера (SW.Trim)

Точная регулировка громкости сабвуфера.

Диапазон настр.

от -6,0 дБ до 0,0 дБ до +6,0 дБ (с шагом 0,5 дБ)

■ Сверхниз. част. (Extra Bass)

Включение и выключение функции Сверхниз. част.. Если функция Сверхниз. част. включена, можно наслаждаться улучшенным звучанием низких частот независимо от размера фронтальных колонок и наличия или отсутствия сабвуфера.

Настройки

Выкл. (Off)	Выключение Сверхниз. част..
Вкл. (On)	Включение Сверхниз. част..

■ Аудио выбор (Audio Select)

Выбор аудиосигнала для воспроизведения.

Аудио выбор (A.Sel)

Выбор входного аудиогнезда, через которое подается сигнал источника при подключении источника входного сигнала более чем к одному гнезду.

Настройки

	Автоматический выбор входного аудиогнезда выполняется в следующем порядке:
<u>Автомат. (Auto)</u>	1. Вход HDMI 2. Цифровой вход (COAXIAL или OPTICAL) 3. Аналоговый вход (AUDIO)
HDMI (HDMI)	Всегда выбирает вход HDMI. Когда через гнездо HDMI не поступает сигнал, звук не воспроизводится.
COAX/OPT (COAX/OPT)	Всегда выбирает цифровой вход (COAXIAL или OPTICAL). Когда через гнездо COAXIAL или OPTICAL не поступает сигнал, звук не воспроизводится.
Аналог (Analog)	Всегда выбирает аналоговый вход (AUDIO). Когда через гнезда AUDIO не поступает сигнал, звук не воспроизводится.

■ Обработка видео (Video Process.)

Включение/выключение настроек обработки видеосигнала (разрешение и формат кадра), установленных в пункте “Разрешение” и “Масштаб” (с.143) меню “Настройка”.

Настройка параметров обработки видеосигнала.

Видеорежим (V.M)

Включение/выключение настроек обработки видеосигнала (разрешение, формат кадра и настройки видеоизображения), установленных в пункте “Обработка” (с.143) в меню “Настройка”.

Настройки

<u>Прямой (Direct)</u>	Отключение обработки видеосигнала.
Обработка (Processing)	Включение обработки видеосигнала.

Video Adjustment (Video Adjust)

Выбор параметра настройки видео из предварительно заданных вариантов в разделе “Adjustment” (с.144) в меню “Настройка”.



Данная настройка применяется отдельно к каждому источнику входного сигнала.

Настройки

от 1 до 6

■ Вывод видео (V.Out)

Выбор видеосигнала, который будет выводиться вместе с источником входного аудиосигнала.

Настройки

<u>Выкл. (Off)</u>	Видеосигнал не выводится.
AV 1-7 (AV1-7)	Вывод входного видеосигнала осуществляется через соответствующие гнезда видеовхода.

■ Перемешать / Повторение (Shuffle/Repeat)

Настройка параметров воспроизведения в случайном порядке или повторного воспроизведения.

Перемешать (Shuffle)

Настройка параметров воспроизведения в случайном порядке для запоминающего устройства USB (с.97) или медиа-сервера (с.101).

Настройки

<u>Выкл. (Off)</u>	Включение или выключение функции воспроизведения в случайном порядке.
Вкл. (On)	Воспроизведение песен текущего альбома (папки) в произвольном порядке.

Повторение (Repeat)

Настройка параметров повторного воспроизведения для запоминающего устройства USB (с.97) или медиа-сервера (с.101).

Настройки

<u>Выкл. (Off)</u>	Выключение функции повторного воспроизведения.
Одну (One)	Повторное воспроизведение текущей песни.
Все (All)	Повторное воспроизведение всех песен в текущем альбоме (папке).

■ Режим FM (FM Mode)

Переключение между параметрами приема для FM-радио.

Режим FM (Mode)

Переключение между стереофоническим и монофоническим приемом для FM-станций.

Настройки

<u>Сtereo (Stereo)</u>	Принимает сигнал FM-радио в стереозвучании.
Моно (Monaural)	Принимает сигнал FM-радио в монофоническом звучании.

■ Предустановка (Preset)

Сохранение радиостанций или удаление предустановленных станций.

Авто предуст. FM (FM Auto Preset)

Автоматическое сохранение FM-радиостанций с сильным сигналом в качестве предустановок.



- Можно сохранить до 40 радиостанций в качестве предустановленных станций.
- (Только модели для Великобритании, Европы, Среднего Востока и России)
Только станции, транслирующие Radio Data System, сохраняются автоматически с помощью функции “Авто предуст. FM”.

Очистить предустановка (Clear Preset)

Удаление радиостанций, сохраненных под номерами предустановок.

Очистить все предустановка (ClearAllPreset)

Удаление всех радиостанций, сохраненных под номерами предустановок.

Настройки

<u>Отмена</u>	Отмена удаления сохраненной радиостанции.
Выполнить	Удаление всех сохраненных радиостанций.

■ Добавить в Избранное (Add to Fav.)

Сохранение текущей воспроизводимой Интернет-радиостанции в папку “Favorites”.



Можно также сохранить до 40 элементов содержимого USB и сети или источника входного сигнала Bluetooth в виде ярлыков (с.116).

■ Удалить из Избранного (RemovefromFav.)

Удаление Интернет-радиостанции из папки “Favorites”.

■ Начальный поиск (Init Scan)

Функция Initiate Scan определяет исходные настройки для приема DAB radio. Если данная операция не выполняется, не все функции DAB могут использоваться.

■ Tune AID (Tune AID)

В меню “Помощь в настройке ” можно проверить уровень приема каждого канала.

■ Информация на экране (On-screen Info)

Отображение информации о текущем состоянии.

КОНФИГУРАЦИИ

Настройка различных функций (меню Настройка)

Выполните следующую основную процедуру для управления меню “Настройка”. С помощью меню “Настройка” можно настраивать различные функции аппарата.



- При наличии новой версии встроенного программного обеспечения появится окно сообщения.
- Если доступно новое встроенное ПО, значок конверта (✉) появится в нижней части меню “Настройка”.

1 Нажмите кнопку **SETUP**.

2 С помощью клавиш курсора клавиши курсора выберите меню и нажмите **ENTER**.

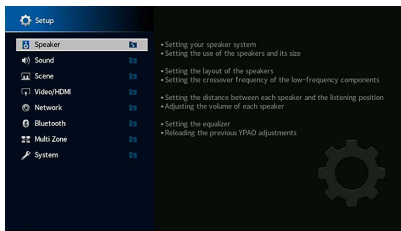

3 С помощью клавиш курсора клавиши курсора выберите элемент и нажмите **ENTER**.

4 С помощью клавиш курсора клавиши курсора выберите настройку.

5 Нажмите кнопку **SETUP**.

Настройка параметров завершена.

Элементы меню настройки

С помощью следующей таблицы настройте различные функции аппарата.

Меню	Элемент	Функция	Стр.	
Колонка	Настр. располож.	Сохранение двух шаблонов настройки колонки и переключение между ними.	131	
	Настр. коп. дан.	Копирование параметров “Настр. располож.” в указанном направлении.	131	
	Назн.мощн.ус.	Выбор системы колонок.	131	
	Конфигурация	Фронт.	Выбор размера фронтальных колонок.	132
		Центр	Эта настройка определяет, подключена ли центральная колонка, и выбирает ее размер.	132
		Тылы	Эта настройка определяет, подключены ли колонки окружающего звучания, а также их размер.	133
		Центр. тылы	Эта настройка определяет, подключены ли тыловые колонки окружающего звучания, а также их размер.	133
		Фронт присут.	Эта настройка определяет, подключены ли фронтальные колонки присутствия, а также их размер.	133
		Rear Presence	Эта настройка определяет, подключены ли задние колонки присутствия, а также их размер.	133
		Сабвуфер	Эта настройка определяет, подключен ли сабвуфер.	134
	Дистанция	Установка расстояния между каждой колонкой и положением прослушивания.	134	
	Уровень	Регулирование громкости каждой колонки.	134	
	Парам. Эквал.	Регулировка тональности с помощью эквалайзера.	134	
	Тест сигнал	Включение/выключение вывода тестового сигнала.	135	
	Результат УРАО	Проверка и повторная загрузка предыдущих настроек УРАО.	135	

Меню	Элемент	Функция	Стр.	
Звук	Информация	Отображение информации о текущем аудиосигнале.	136	
	Синхр.изобр.и речи	Включение задержки	Включение/выключение настройки “Синхр.изобр.и речи”, заданной в пункте “Выбор Автомат./Ручной” меню “Настройка”.	136
		Выбор Автомат./Ручной	Выбор метода регулировки задержки между выводом видео- и аудиосигнала.	136
		Настройка	Ручная регулировка задержки между выводом видеосигнала и аудиосигнала.	137
		Уровень DSP	Регулирование уровня эффекта звукового поля.	137
		Начальная задержка	Регулирование задержки между прямым звуком и формированием звукового поля присутствия.	137
		Площадь помещения	Регулирование эффекта расширения звукового поля присутствия.	137
		Жизненность	Регулирование потерь звукового поля присутствия.	137
		Время реверберации	Регулирование времени затухания тылового реверберирующего звука.	137
		Задержка реверберации	Регулирование задержки между прямым звуком и формированием реверберирующего звука.	138
		Уровень реверберации	Регулирование громкости реверберирующего звука.	138
	Параметр DSP	Начальная задержка тыл	Регулирование задержки между прямым звуком и формированием звукового поля окружающего звучания.	138
		Площадь. тыл. звук. поля.	Регулирование эффекта расширения звукового поля окружающего звучания.	138
		Жизненность окруж.звуч.	Регулирование потерь звукового поля окружающего звучания.	138
		Нач.задерж.тыл.окр.звуч.	Регулирование задержки между прямым звуком и формированием звукового поля тылового окружающего звучания.	138
		Площ.звук.поля присутств.	Регулирование эффекта расширения звукового поля тылового окружающего звучания.	138
		Жизненность тыл.окр.звуч.	Регулирование потерь звукового поля тылового окружающего звучания.	139
		Тип декодера	Выбор используемого декодера окружающего звучания.	139
	Surround Decoder	Разворот	Эта настройка определяет, будут ли сигналы центрального канала распределяться налево и направо при воспроизведении 2-канального источника.	139
		Образ центра	Регулирование локализации по центру (эффект расширения) фронтального звукового поля.	139
		Уровень	Регулировка полной громкости.	139
		Фронт. / Тыл. баланс	Регулирование баланса громкости фронта и тыла.	139
		Лев. / Прав. баланс	Регулирование баланса громкости слева и справа.	139
	9ch Stereo	Высотный баланс	Регулировка баланса громкости по высоте с помощью колонок присутствия.	139
		Режим моно	Включение/выключение вывода монофонического звука.	140
		Сброс	Восстановление всех значений по умолчанию.	140
		Динамический диапазон	Выбор метода регулировки динамического диапазона для воспроизведения битового аудиопотока (сигналы Dolby Digital и DTS).	140
	Громкость	Максимальная громкость	Настройка предельных значений громкости.	140
		Начальная громкость	Установка начальной громкости во время включения данного ресивера.	140
	Режим Pure Direct	Параметр, определяющий, подается ли выходной видеосигнал в режиме Pure Direct.	140	
	Adaptive DSP Level	Эта настройка определяет необходимость автоматического регулирования уровня эффекта CINEMA DSP 3D при настройке громкости.	140	
	Виртуальная колонка	VPS	Эта настройка определяет, необходимо ли создать Virtual Presence Speaker (VPS) с помощью фронтальных колонок, центральной колонки и колонок окружающего звучания.	141
		VSBS	Эта настройка определяет, необходимо ли создать Virtual Surround Back Speaker (VSBS) с помощью колонок окружающего звучания.	141
	Ultra Low Jitter PLL Mode (Только RX-A3080)	Включение и выключение функции устранения дрожания.	141	
	DAC Digital Filter (Только RX-A3080)	Эта настройка определяет тип цифрового фильтра DAC-преобразователя аудиосигнала (DAC - цифро-аналоговый преобразователь).	141	
	Balance Input Attenuator (Только RX-A3080)	Эта настройка определяет, следует ли активировать аттенюатор для балансировки входного сигнала, чтобы избежать искажения звука.	141	

Меню	Элемент	Функция	Стр.	
Сцена	Сцена Настройка	Выбор элементов для включения в качестве назначений сцены.	142	
	Переименовать сцену	Изменение названия сцены, отображаемого на дисплее передней панели или экране телевизора.	142	
Видео/HDMI	Информация	Отображение информации о текущем видеосигнале и телевизорах, подключенных к гнездам HDMI OUT.	143	
	Видеорежим	Видеорежим	Включение/выключение обработки видеосигнала.	143
		Разрешение	Выбор разрешения для вывода видеосигналов HDMI.	143
		Масштаб	Выбор соотношения сторон для вывода видеосигналов HDMI.	143
		Adjustment	Определение настроек видео.	144
	HDMI Контроль	HDMI Контроль	Включение или выключение управления HDMI.	145
		Аудиовход ТВ	Выбор входного аудиогнезда аппарата, которое будет использоваться для ввода аудиосигнала телевизора.	145
		ARC	Включение/выключение функции ARC.	145
		Синх. в реж. ожид.	Определяет, следует ли использовать управление HDMI для связывания поведения в режиме ожидания телевизора и аппарата	145
	Аудиовыход HDMI	Включение/выключение вывода аудиосигнала через телевизор.	145	
	HDMI ZONE OUT Assign	Выберите зону, для которой будет использоваться гнездо HDMI OUT 3 (ZONE OUT).	145	
	Версия HDCP	Выбор версии HDCP, используемой для входных гнезд HDMI.	146	
	Режим ожидания HDMI	Эта настройка определяет, выводить ли видео- или аудиосигналы (вход через гнезда HDMI) на телевизор, когда аппарат находится в режиме ожидания.	146	
Сеть	Информация	Отображение информации о сети на данном аппарате.	146	
	Сетевое подкл.	Эта настройка определяет способ сетевого подключения.	147	
	IP адрес	Настройка сетевых параметров (таких как IP-адрес).	147	
	Сеть режим ожидания	Эта настройка определяет возможность включения данного аппарата с помощью команд других сетевых устройств.	147	
	Фильтр MAC-адреса	Установка фильтра MAC-адреса для ограничения доступа к аппарату со стороны других сетевых устройств.	148	
	Контроль DMC	Этот параметр определяет, разрешить ли контроллеру цифровых носителей (DMC) управлять воспроизведением.	148	
	Блокировка громкости AirPlay	Включение/отключение управления громкостью с iTunes/iPhone через AirPlay.	148	
	Название сети	Позволяет редактировать сетевое имя (имя аппарата в сети), отображаемое на других сетевых устройствах.	149	
	Блок. пит. MusicCast Link	Эта настройка определяет, включаются ли остальные устройства сети при включении главного устройства сети MusicCast (аппарата).	149	
	Bluetooth	Включение и выключение функции Bluetooth.	149	
Bluetooth	Получение аудио	Отключение	Используется для отключения соединения Bluetooth между устройством Bluetooth (например смартфоном) и аппаратом.	150
		Bluetooth реж. ож.	Эта настройка определяет возможность включения данного аппарата с помощью команд устройств Bluetooth (режим ожидания Bluetooth).	150

Меню	Элемент	Функция	Стр.	
Мульти Zone	Информация	Отображение информации о Zone2, Zone3 и Zone4	150	
	Zone2	Громкость	Включение/выключение регулировки громкости выхода Zone2.	150
		Максимальная громкость	Настройка предельных значений громкости для Zone2.	151
		Начальная громкость	Установка начальной громкости для Zone2 во время включения аппарата.	151
		Задержка аудио	Регулировка времени вывода аудиосигнала для Zone2.	151
		Моно	Переключение между стереофоническим и монофоническим звуком для выхода Zone2.	151
		Music Enhancer	Включение/выключение режима Compressed Music Enhancer для выхода Zone2.	151
		Регулировка тона	Регулировка высокочастотного и низкочастотного диапазона звука для выхода Zone2.	151
		Сверхниз. част.	Включение/выключение режима Сверхниз. част. для выхода Zone2.	151
	Лев. / Прав. баланс	Регулировка баланса громкости для выхода Zone2.	151	
	Zone3	Громкость	Включение/выключение регулировки громкости выхода Zone3.	150
		Максимальная громкость	Настройка предельных значений громкости для Zone3.	151
		Начальная громкость	Установка начальной громкости для Zone3 во время включения аппарата.	151
Задержка аудио		Регулировка времени вывода аудиосигнала для Zone3.	151	
Моно		Переключение между стереофоническим и монофоническим звуком для выхода Zone3.	151	
Music Enhancer		Включение/выключение режима Compressed Music Enhancer для выхода Zone3.	151	
Регулировка тона		Регулировка высокочастотного и низкочастотного диапазона звука для выхода Zone3.	151	
Сверхниз. част.		Включение/выключение режима Extra Bass для выхода Zone3.	151	
Лев. / Прав. баланс	Регулировка баланса громкости для выхода Zone3.	151		
	Zone Переименов.	Изменение названия зоны, отображаемого на экране телевизора.	152	
	Режим вечеринки	Включение/выключение режима вечеринки.	152	

Меню	Элемент	Функция	Стр.	
	Информация	Отображение информации о системе на аппарате.	152	
	Язык	Выбор языка экранного меню.	152	
	Назначение входа	Назначение гнезд COMPONENT VIDEO, COAXIAL и OPTICAL для другого источника входного сигнала.	153	
	Пропуск входа	Определяет источник входного сигнала, который пропускается при использовании кнопки INPUT.	153	
	Переименовать вход	Изменение названия источника входного сигнала, отображаемого на дисплее передней панели.	153	
	Автовоспроизведение	Включение/выключение функции автовоспроизведения для служб Интернет-радио.	154	
	Пропуск DSP	Определяет звуковые программы, пропускаемые при использовании кнопки PROGRAM.	154	
Система	Кнопка ДУ	Кнопка PROGRAM	Назначение функции для кнопки PROGRAM на пульте ДУ.	154
		Цветная кнопка	Назначение функций аппарата для кнопок RED/GREEN/YELLOW/BLUE на пульте ДУ.	155
	Настройка дисплея	Диммер (центр. дисплей)	Регулирование яркости дисплея передней панели.	155
		Громкость	Переключение шкалы отображения громкости.	155
		информац. сообщения	Эта настройка определяет, будут ли на экране телевизора отображаться сообщения во время работы аппарата.	155
		Обои	Выбор изображения, используемого в качестве обоев на экране телевизора.	155
	Триггер. Выход1	Режим триггера	Определение условия для работы гнезда TRIGGER OUT 1.	156
		Целевая Zone	Определение зоны, с которой будут синхронизированы функции гнезда TRIGGER OUT 1.	156
	Триггер. Выход2	Режим триггера	Определение условия для работы гнезда TRIGGER OUT 2.	156
		Целевая Zone	Определение зоны, с которой будут синхронизированы функции гнезда TRIGGER OUT 2.	156
	ЭКО	Авто режим ожид.	Установка периода времени для функции автоматического перехода в режим ожидания.	157
		Режим Eco	Включение/выключение эко-режима (режима энергосбережения).	157
		Блокировка памяти	Исключение возможности случайного изменения настроек.	157
		Обновление ПО	Обновление встроенного программного обеспечения через сеть.	158

Колонка

Ручная настройка параметров колонки.



Настройки по умолчанию подчеркнуты.

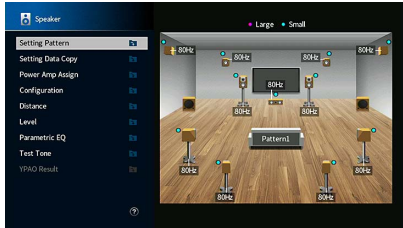

Настр. располож.

Сохранение двух шаблонов настройки колонки и переключение между ними.

При задании следующих настроек колонки они будут сохранены в выбранном шаблоне.

- Результаты измерения (YPAO)
- Назн.мощн.ус.
- Конфигурация
- Дистанция
- Уровень
- Парам. Эквал.

Настройки

Шаблон1, Шаблон2



- Выбранный шаблон настройки показан в центре диаграммы в правой части экрана.
- Данная функция полезна, когда необходимо сохранить определенные настройки для различных условий прослушивания. Например, если вы хотите переключать настройки при сдвинутых или раздвинутых шторах, вы можете сохранить настройки для тех или иных условий и переключаться между ними.

Настр. коп. дан.

Копирование параметров “Настр. располож.” в указанном направлении.

Возможные значения

Шаблон1 ▶ 2	Копирование параметров “Шаблон1” в “Шаблон2”.
Шаблон2 ▶ 1	Копирование параметров “Шаблон2” в “Шаблон1”.

Назн.мощн.ус.

Выбор системы колонок.

Данный аппарат имеет 9 встроенных усилителей. К нему можно подключить от 2 до 11 колонок и до 2 сабвуферов (со встроенным усилителем) для создания в комнате любимого акустического пространства. Для усовершенствования системы также можно использовать соединения двухканального усиления, увеличение числа каналов (с помощью внешнего усилителя мощности) или конфигурации нескольких зон.

Настройки

<u>Basic</u>	Выберите эту опцию при использовании базовой конфигурации колонок (до 9 каналов и задние колонки присутствия) (с.21).
7.2 +1Zone	Выберите эту опцию при использовании колонок Zone2 (или Zone3) в дополнение к системе 7.2 в основной зоне (с.32). Можно выбрать зону, которая будет назначена для гнезд EXTRA SP 1 (по умолчанию: Zone2).
7.2.2 +1Zone	Выберите эту опцию при использовании колонок Zone2 (или Zone3) в дополнение к системе 7.2.2 в основной зоне (с.32). Можно выбрать зону, которая будет назначена для гнезд EXTRA SP 2 (по умолчанию: Zone2).
7.2 +2Zone	Выберите эту опцию при использовании колонок Zone2 и Zone3 в дополнение к системе 7.2 в основной зоне (с.32). Можно выбрать зону, которая будет назначена для гнезд EXTRA SP 1 и EXTRA SP 2 (по умолчанию: Zone2 для EXTRA SP 1, Zone3 для EXTRA SP 2).
7.2.4 [ext.RP]	(Только RX-A3080) Выберите эту опцию при использовании системы 7.2.4, включая увеличение числа каналов задних колонок присутствия с помощью внешнего усилителя (с.33).
7.2.4 [ext.Front]	(Только RX-A3080) Выберите эту опцию при использовании системы 7.2.4, включая увеличение числа каналов фронтальных колонок с помощью внешнего усилителя (с.34).

	(Только RX-A3080)
7.2.4 [ext.FP+RP]	Выберите эту опцию при использовании системы 7.2.4, включая увеличение числа каналов фронтальных и задних колонок присутствия с помощью внешнего усилителя (с.34).
7.2.2 [ext.Front] +1Zone	Выберите эту опцию при использовании колонок Zone2 (или Zone3) в дополнение к системе 7.2.2 (включая увеличение числа каналов фронтальных колонок с помощью внешнего усилителя) в основной зоне (с.35). Можно выбрать зону, которая будет назначена для гнезд EXTRA SP 2 (по умолчанию: Zone2).
7.2 [ext.Front] +2Zone	Выберите эту опцию при использовании колонок Zone2 и Zone3 в дополнение к системе 7.2 (включая увеличение числа каналов фронтальных колонок с помощью внешнего усилителя) в основной зоне (с.35). Можно выбрать зону, которая будет назначена для гнезд EXTRA SP 1 и EXTRA SP 2 (по умолчанию: Zone2 для EXTRA SP 1, Zone3 для EXTRA SP 2).
7.2 Bi-Amp	Выберите эту опцию при использовании системы 7.2, включая фронтальные колонки с двухканальным усилением (с.36).
5.2.2 Bi-Amp	Выберите эту опцию при использовании системы 5.2.2, включая фронтальные колонки с двухканальным усилением (с.36).
7.2 Bi-Amp +1Zone	Выберите эту опцию при использовании колонок Zone2 (или Zone3) в дополнение к системе 7.2 (включая фронтальные колонки с двухканальным усилением) в основной зоне (с.37). Можно выбрать зону, которая будет назначена для гнезд EXTRA SP 2 (по умолчанию: Zone2).
	(Только RX-A3080)
7.2.4 Bi-Amp [ext.FP+RP]	Выберите эту опцию при использовании системы 7.2.4, включая фронтальные колонки с двухканальным усилением и увеличение числа каналов фронтальных и задних колонок присутствия с помощью внешнего усилителя (с.37).
	(Только RX-A3080)
5.2.4 Bi-Amp [ext.RP]	Выберите эту опцию при использовании системы 5.2.4, включая фронтальные колонки с двухканальным усилением и увеличение числа каналов задних колонок присутствия с помощью внешнего усилителя (с.38).

■ Конфигурация

Настройка выходных характеристик колонок.



- При настройке размера колонок выберите значение “Большие” для колонок с диаметром низкочастотного динамика 16 см и больше или “Маленькие” для колонок с диаметром низкочастотного динамика меньше 16 см.
- Если для размера колонок установлено значение “Маленькие”, можно настроить параметр “Crossover”. Из низкочастотного динамика будет выводиться звук более низкой частоты, чем указанное значение, а из соответствующих колонок будет выводиться более высокочастотный звук.

Фронт

Выбор размера фронтальных колонок.

Настройки

Большие	Выберите данную опцию для больших колонок. Все частотные компоненты фронтального канала будут воспроизводиться фронтальными колонками.
Маленькие	Выберите данную опцию для маленьких колонок. Низкочастотные компоненты фронтального канала, значение которых меньше заданной частоты кроссовера, будут воспроизводиться сабвуфером (по умолчанию: 80 Гц).



Для параметра “Фронт” автоматически устанавливается значение “Большие”, если для параметров “Subwoofer 1” и “Subwoofer 2” установлено значение “Нет”.

Центр

Эта настройка определяет, подключена ли центральная колонка, и выбирает ее размер.

Настройки

Большие	Выберите данную опцию для больших колонок. Все частотные компоненты центрального канала будут воспроизводиться центральной колонкой.
Маленькие	Выберите данную опцию для маленьких колонок. Низкочастотные компоненты центрального канала, значение которых меньше заданной частоты кроссовера, будут воспроизводиться сабвуфером или фронтальными колонками (по умолчанию: 80 Гц).
Нет	Выберите эту опцию, если центральная колонка не подключена. Аудиосигнал центрального канала будет воспроизводиться фронтальными колонками.

Тылы

Эта настройка определяет, подключены ли колонки окружающего звучания, а также их размер и схему расположения.

Настройки

Большие	Выберите данную опцию для больших колонок. Все частотные компоненты канала окружающего звучания будут воспроизводиться колонками окружающего звучания.
<u>Маленькие</u>	Выберите данную опцию для маленьких колонок. Низкочастотные компоненты канала окружающего звучания, значение которых меньше заданной частоты кроссовера, будут воспроизводиться сабвуфером или фронтальными колонками (по умолчанию: 80 Гц).
Нет	Выберите эту опцию, если колонки окружающего звучания не подключены. Аудиосигналы канала окружающего звучания будут воспроизводиться фронтальными колонками. Virtual CINEMA DSP работает при выборе звуковой программы.

Настройки схемы расположения

<u>Тыл.</u>	Выберите данное значение, если колонки окружающего звучания расположены в задней части комнаты.
Фронт.	Выберите данное значение, если колонки окружающего звучания расположены в передней части комнаты. В этом случае работает функция Virtual CINEMA FRONT.



Данная настройка не доступна, если для параметра “Конфигурация (Тылы)” установлено значение “Нет”.

Центр. тылы

Эта настройка определяет, подключены ли тыловые колонки окружающего звучания, а также их размеры.

Настройки

Большие	Выберите этот вариант, если подключены две колонки большого размера. Все частотные компоненты тылового канала окружающего звучания будут воспроизводиться тыловыми колонками окружающего звучания.
<u>Маленькие</u>	Выберите этот вариант, если подключены две колонки небольшого размера. Низкочастотные компоненты тылового канала окружающего звучания, значение которых меньше заданной частоты кроссовера, будут воспроизводиться сабвуфером или фронтальными колонками (по умолчанию: 80 Гц).
Нет	Выберите этот вариант, если тыловые колонки окружающего звучания не подключены. Аудиосигнал тылового канала будет воспроизводиться колонками окружающего звучания.



Данная настройка недоступна, когда для параметра “Тылы” установлено значение “Нет” или когда для параметра “Расположение (Тылы)” установлено значение “Фронт.”.

Фронт присут.

Эта настройка определяет, подключены ли фронтальные колонки присутствия, а также их размер и схему расположения.

Настройки

Большие	Выберите данную опцию для больших колонок.
<u>Маленькие</u>	Выберите данную опцию для маленьких колонок.
Нет	Выберите этот вариант, если фронтальные колонки присутствия не подключены.

Настройки схемы расположения

<u>Высота фронт.</u>	Выберите данный вариант, если фронтальные колонки присутствия расположены у передней стены.
Навесн.	Выберите данный вариант, если фронтальные колонки присутствия расположены на потолке.
Dolby Enabled SP	Выберите данный вариант при использовании колонок с функцией Dolby в качестве фронтальных колонок присутствия.



- Данная настройка не доступна, если для параметра “Конфигурация (Фронт присут.)” установлено значение “Нет”.
- Информацию о воспроизведении контента Dolby Atmos с помощью колонок присутствия см. в разделе “Схема расположения колонок присутствия” (с.26).

Rear Presence

Эта настройка определяет, подключены ли задние колонки присутствия, а также их размер.

Настройки

Большие	Выберите данную опцию для больших колонок.
<u>Маленькие</u>	Выберите данную опцию для маленьких колонок.
None	Выберите данную опцию, если задние колонки присутствия не подключены.

Настройки схемы расположения

<u>Rear Height</u>	Выберите этот вариант, если задние колонки присутствия установлены на стене в задней части комнаты.
Навесн.	Выберите этот вариант, если задние колонки присутствия установлены на потолке.
Dolby Enabled SP	Выберите данный вариант при использовании колонок с функцией Dolby в качестве тыловых колонок присутствия.



Данная настройка не доступна, если для параметра “Тылы” или “Фронт присут.” установлено значение “Нет”.

Сабвуфер

Эта настройка определяет, подключен ли сабвуфер к гнезду SUBWOOFER 1 или SUBWOOFER 2, и выбирает его фазу.

Настройки

Использовать	<u>Нормальная</u>	Выберите этот вариант, если сабвуфер подключен к гнезду SUBWOOFER 1 или SUBWOOFER 2 (фаза не реверсируется). Аудиосигнал канала LFE (низкочастотный эффект) и низкочастотные компоненты других каналов будут воспроизводиться сабвуфером.
	Инвертир.	Выберите этот вариант, если сабвуфер подключен к гнезду SUBWOOFER 1 или SUBWOOFER 2 (фаза реверсируется). Аудиосигнал канала LFE (низкочастотный эффект) и низкочастотные компоненты других каналов будут воспроизводиться сабвуфером.
Нет		Выберите эту настройку, если сабвуфер не подключен ни к гнезду SUBWOOFER 1, ни к гнезду SUBWOOFER 2. Аудиосигнал канала LFE (низкочастотный эффект) и низкочастотные компоненты других каналов будут воспроизводиться фронтальными колонками, если для параметров “Subwoofer 1” и “Subwoofer 2” установлено значение “Нет”.



В случае недостаточного уровня или нечеткого воспроизведения низкочастотного аудиосигнала переключите фазу сабвуфера.

Настройки схемы расположения

Левый + Правый	Выберите данную настройку, если 2 сабвуфера размещены соответственно в левой и правой частях комнаты.
Передний + Задний	Выберите данную настройку, если 2 сабвуфера размещены соответственно в передней (фронтальной) и задней (тыловой) частях комнаты.
<u>Моно x2</u>	Выберите данную настройку в случае свободного размещения 2 сабвуферов.



Данная настройка не доступна, если для параметра “Subwoofer 1” или “Subwoofer 2” установлено значение “Нет”.

Дистанция

Установка дистанции между каждой колонкой и положением прослушивания таким образом, чтобы звуки от колонок одновременно достигали положения прослушивания. Сначала выберите единицы измерения дистанции: “Метры” или “Футы”.

Возможные значения

Фронт левый, Фронт правый, Центр, Тыл левый, Тыл правый, Центр.тыл. лев., Центр.тыл. прав., Фр.присут. лев., Фр.присут. прав., Rear Presence L, Rear Presence R, Subwoofer 1, Subwoofer 2

Диапазон настр.

От 0,30 м до 3,00 м до 24,00 м (от 1,0 ft до 10,0 ft до 80,0 ft), с шагом 0,05 м (0,2 ft)

Уровень

Регулирование громкости каждой колонки.

Возможные значения

Фронт левый, Фронт правый, Центр, Тыл левый, Тыл правый, Центр.тыл. лев., Центр.тыл. прав., Фр.присут. лев., Фр.присут. прав., Rear Presence L, Rear Presence R, Subwoofer 1, Subwoofer 2

Диапазон настр.

От -10,0 dB до 0,0 dB до +10,0 dB (с шагом 0,5 dB)

Парам. Эквал.

Регулировка тональности с помощью эквалайзера.

Настройки

Ручной	Выберите эту опцию, если необходимо отрегулировать эквалайзер вручную. Подробная информация приведена в разделе “Ручная регулировка эквалайзера”.
УРАО:Усреднен.	Регулировка отдельных колонок для достижения одинаковых характеристик.
УРАО:По фронту	Регулировка отдельных колонок для достижения характеристик, одинаковых с фронтальными колонками.
УРАО:Натурал.	Регулировка всех колонок для достижения естественного звука.
<u>Прямой</u>	Эквалайзер не используется.



Значения “УРАО:Усреднен.”, “УРАО:По фронту” и “УРАО:Натурал.” доступны только в том случае, если были сохранены результаты измерений для функции “УРАО” (с.55). Чтобы просмотреть результаты измерений, еще раз нажмите клавишу ENTER.

■ Ручная регулировка эквалайзера

- 1 Установите для параметра “Парам. Эквал.” значение “Ручной” и нажмите ENTER.
- 2 Нажмите кнопку еще раз ENTER для выбора экрана редактирования.
- 3 С помощью клавиши курсора выберите колонку и нажмите ENTER.



- Чтобы восстановить настройки по умолчанию для всех колонок, выберите “PEQ Очис.данных”, а затем нажмите кнопку “ОК”.
 - Чтобы скопировать значения параметрического эквалайзера, полученные с помощью функции “УРАО” (с.55), в поля “Ручной” для точной настройки, выберите “Коп. данных PEQ”, а затем тип эквалайзера.
- 4 С помощью клавиш курсора клавиши курсора выберите центральную частоту из предустановленных 7 диапазонов (4 для сабвуфера).

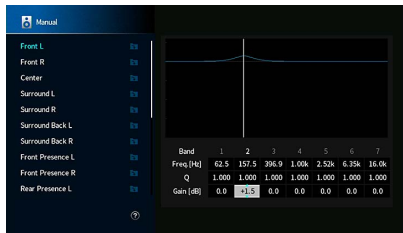

- 5 Для тонкой настройки центральной частоты, фактора Q (полоса частот) или усиления нажимайте клавиши курсора, чтобы выбрать нужный пункт.

Част.: С помощью клавиш курсора настройте центральную частоту выбранного диапазона.

Q: С помощью клавиш курсора настройте фактор Q (полосу частот) выбранного диапазона.

Корр.: С помощью клавиш курсора настройте усиление выбранного диапазона.

Диапазон настр.

Центральная частота: от 15,6 Hz до 16,0 kHz (от 15,6 Гц до 250,0 Гц для сабвуфера)

Фактор Q: от 0,500 до 10,080

Усиление: от -20,0 дБ до +6,0 дБ

- 6 Для выхода из меню нажмите SETUP.

■ Тест сигнал

Включение/выключение вывода тестового сигнала. Вывод тестового сигнала помогает отрегулировать баланс колонок или сигнал эквалайзера.

Настройки

Выкл.	Тестовые тональные сигналы не выводятся.
Вкл.	Автоматический вывод тестовых тональных сигналов при регулировании баланса колонок или сигнала эквалайзера.

■ Результат УРАО

Можно посмотреть предыдущие настройки УРАО (“Подключ.”, “Размер”, “Дистанция”, “Уровень”, “Angle (horizontal)” и “Высота”) в разделе “Результат УРАО”.

Если настройки колонок, установленные вручную, не подходят, можно сбросить ручные настройки и повторно загрузить предыдущие настройки УРАО.

Повторная загрузка предыдущих настроек УРАО

- 1 С помощью клавиш курсора клавиши курсора выберите “Перезагр. настр.”.
- 2 Нажмите кнопку ENTER.
- 3 Нажмите кнопку SETUP.

Звук

Конфигурация настроек выходных аудиосигналов.

Информация

Отображение информации о текущем аудиосигнале.

Возможные значения

Вход	Формат	Аудиоформат входного сигнала.
	Канал	Число каналов источника во входном сигнале (фронтальных/окружающего звучания/LFE). Например, “5.1 (3/2/0.1)” означает общее число каналов “5.1ch” (3 фронтальных канала, 2 канала окружающего звучания и канал LFE). (при воспроизведении содержимого DTS:X) Например, значение “7.1.4” соответствует стандартной 7.1-канальной системе плюс 4 канала для колонок над головой.
	Выборка	Число выборок в секунду во входном цифровом сигнале.
	Диалог	Уровень нормализации диалогов во входном потоковом сигнале.
Выход	Канал	Количество каналов вывода сигнала (например, значение “5.1.2” соответствует стандартной 5.1-канальной системе плюс 2 канала для колонок над головой) и разъемы колонок, из которых выводятся сигналы



Даже если аппарат настроен на непосредственный вывод потоковых сигналов, сигнал может преобразовываться в зависимости от характеристик и настроек воспроизводящего устройства.



Синхр.изобр.и речи

Регулирует разницу между видео- и аудиосигналом, задерживая вывод аудиосигнала.

Включение задержки

Включение/выключение настройки Синхрониз. речи для каждого входного источника.

Возможные значения

AV 1-7, AUX, AUDIO 1-4*

* AUDIO 4: Только RX-A3080

Настройки

Откл.	Выключение настройки Синхрониз. речи для выбранного входного источника.
Вкл.	Включение настройки Синхрониз. речи для выбранного входного источника.

Выбор Автомат./Ручной

Выбор метода регулировки задержки между выводом видео- и аудиосигнала.

Диапазон настр.

Автомат.	Автоматическая регулировка задержки между выводом видео- и аудиосигнала при подключении к аппарату через интерфейс HDMI телевизора, поддерживающего функцию автоматической синхронизации изображения и речи. При необходимости возможна точная настройка времени вывода аудиосигнала с помощью параметра “Настройка”.
Ручной	Выберите эту опцию, если необходимо вручную отрегулировать задержку между выводом видео- и аудиосигнала. Регулировка времени задержки аудиосигнала осуществляется с помощью параметра “Настройка”.



Даже если для параметра “Выбор Автомат./Ручной” установлено значение “Автомат.”, автоматическая регулировка не работает в зависимости от телевизора, подключенного к устройству. В этом случае настройте задержку вручную с помощью параметра “Настройка”.

Настройка

Ручная регулировка задержки между выводом видео- и аудиосигнала, когда для параметра “Выбор Автомат./Ручной” установлено значение “Ручной”. Можно точно настроить время вывода аудиосигнала, когда для параметра “Выбор Автомат./Ручной” установлено значение “Автомат.”.

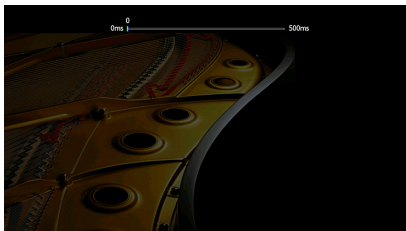

Диапазон настр.

От 0 ms до 500 ms (с шагом 1 ms)



- Если для параметра “Выбор Автомат./Ручной” установлено значение “Автомат.”, то “Отклонение” показывает разницу между автоматической регулировкой и тонкой настройкой.
- Данная настройка также доступна в пункте “Синхр.изобр.и речи” (с.121) в меню “Опция”.

Параметр DSP

Выбор звуковой программы для изменения настроек звуковой программы.

Уровень DSP

Регулирование уровня эффекта звукового поля. При увеличении этого значения эффект звукового поля усиливается, при уменьшении — снижается.

Диапазон настройки

от -6 дБ до +3 дБ



- Доступные элементы меню меняются в зависимости от выбранной звуковой программы.
- Чтобы восстановить настройки по умолчанию для выбранной звуковой программы, выберите “Сброс”.

Начальная задержка

Регулирование задержки между прямым звуком и формированием звукового поля присутствия.

При увеличении этого значения эффект задержки усиливается, при уменьшении — снижается.

Диапазон настройки

от 1 мс до 99 мс



- Доступные элементы меню меняются в зависимости от выбранной звуковой программы.
- Чтобы восстановить настройки по умолчанию для выбранной звуковой программы, выберите “Сброс”.

Площадь помещения

Регулирование эффекта расширения звукового поля присутствия.

Диапазон настройки

от 0,1 до 2,0 (при увеличении этого значения эффект расширения усиливается)



- Доступные элементы меню меняются в зависимости от выбранной звуковой программы.
- Чтобы восстановить настройки по умолчанию для выбранной звуковой программы, выберите “Сброс”.

Жизненность

Регулирование потерь звукового поля присутствия.

Диапазон настройки

от 0 до 10 (при увеличении этого значения отражающая способность усиливается)



- Доступные элементы меню меняются в зависимости от выбранной звуковой программы.
- Чтобы восстановить настройки по умолчанию для выбранной звуковой программы, выберите “Сброс”.

Время реверберации

Регулирование времени затухания тылового реверберирующего звука. При увеличении этого значения реверберация звука усиливается, при уменьшении звук становится более чистым.

Диапазон настройки

от 1,0 с до 5,0 с



- Доступные элементы меню меняются в зависимости от выбранной звуковой программы.
- Чтобы восстановить настройки по умолчанию для выбранной звуковой программы, выберите “Сброс”.

Задержка реверберации

Регулирование задержки между прямым звуком и формированием реверберирующего звука. При увеличении этого значения эффект задержки усиливается, при уменьшении — снижается.

Диапазон настройки

от 0 мс до 250 мс



- Доступные элементы меню меняются в зависимости от выбранной звуковой программы.
- Чтобы восстановить настройки по умолчанию для выбранной звуковой программы, выберите “Сброс”.

Уровень реверберации

Регулирование громкости реверберирующего звука. При увеличении этого значения реверберирующий звук усиливается, при уменьшении — ослабевает.

Диапазон настройки

от 0 % до 100 %



- Доступные элементы меню меняются в зависимости от выбранной звуковой программы.
- Чтобы восстановить настройки по умолчанию для выбранной звуковой программы, выберите “Сброс”.

Начальная задержка тыл

Регулирование задержки между прямым звуком и формированием звукового поля окружающего звучания.

При увеличении этого значения эффект задержки усиливается, при уменьшении — снижается.

Диапазон настройки

от 1 мс до 49 мс



- Доступные элементы меню меняются в зависимости от выбранной звуковой программы.
- Чтобы восстановить настройки по умолчанию для выбранной звуковой программы, выберите “Сброс”.

Площадь. тыл. звук. поля.

Регулирование эффекта расширения звукового поля окружающего звучания.

Диапазон настройки

от 0,1 до 2,0 (при увеличении этого значения эффект расширения усиливается)



- Доступные элементы меню меняются в зависимости от выбранной звуковой программы.
- Чтобы восстановить настройки по умолчанию для выбранной звуковой программы, выберите “Сброс”.

Жизненность окруж.звуч.

Регулирование потерь звукового поля окружающего звучания.

Диапазон настройки

от 0 до 10 (при увеличении этого значения отражающая способность усиливается)



- Доступные элементы меню меняются в зависимости от выбранной звуковой программы.
- Чтобы восстановить настройки по умолчанию для выбранной звуковой программы, выберите “Сброс”.

Нач.задерж.тыл.окр.звуч.

Регулирование задержки между прямым звуком и формированием звукового поля тылового окружающего звучания.

При увеличении этого значения эффект задержки усиливается, при уменьшении — снижается.

Диапазон настройки

от 1 мс до 49 мс



- Доступные элементы меню меняются в зависимости от выбранной звуковой программы.
- Чтобы восстановить настройки по умолчанию для выбранной звуковой программы, выберите “Сброс”.

Площ.звук.поля присутств.

Регулирование эффекта расширения звукового поля тылового окружающего звучания.

Диапазон настройки

от 0,1 до 2,0 (при увеличении этого значения эффект расширения усиливается)



- Доступные элементы меню меняются в зависимости от выбранной звуковой программы.
- Чтобы восстановить настройки по умолчанию для выбранной звуковой программы, выберите “Сброс”.

Жизненность тыл.окр.звуч.

Регулирование потерь звукового поля тылового окружающего звучания.

Диапазон настройки

от 0 до 10 (при увеличении этого значения отражающая способность усиливается)



- Доступные элементы меню меняются в зависимости от выбранной звуковой программы.
- Чтобы восстановить настройки по умолчанию для выбранной звуковой программы, выберите “Сброс”.

Surround Decoder

Настройка параметров для декодеров окружающего звучания.

Тип декодера

Выбор используемого декодера окружающего звучания.

Возможные значения

Автомат., Dsur, Neural:X, Neo:6 Cinema, Neo:6 Music

Разворот

Эта настройка определяет, будут ли сигналы центрального канала распределяться налево и направо при воспроизведении 2-канального источника. Данный параметр эффективен, если выбрано значение “ Dsur”.

Настройки

<u>Выкл.</u>	Отключение распределения сигналов центрального канала.
Вкл.	Включение распределения сигналов центрального канала.



Если вы считаете, что звук центрального канала слишком сильный, выберите для данной функции значение “Вкл.”.

Образ центра

Регулирование локализации по центру (эффект расширения) фронтального звукового поля. При увеличении этого значения локализация по центру усиливается (уменьшается эффект расширения), при уменьшении - ослабляется (усиливается эффект расширения). Данный параметр эффективен, если выбрано значение “Neo:6 Music”.

Диапазон настройки

от 0,0 до 0,3 до 1,0

9ch Stereo

Настройка параметров громкости.

Уровень

Регулировка полной громкости. Данный параметр эффективен, если выбрано значение “9ch Stereo”.

Диапазон настройки

от -5 до 0 до 5

Фронт. / Тыл. баланс

Регулирование баланса громкости фронта и тыла. При увеличении этого значения усиливается фронтальная сторона, при уменьшении — тыловая. Данный параметр эффективен, если выбрано значение “9ch Stereo”.

Диапазон настройки

от -5 до 0 до 5

Лев. / Прав. баланс

Регулирование баланса громкости слева и справа. При увеличении этого значения усиливается правая сторона, при уменьшении — левая. Данный параметр эффективен, если выбрано значение “9ch Stereo”.

Диапазон настройки

от -5 до 0 до 5

Высотный баланс

Регулировка баланса громкости по высоте с помощью колонок присутствия. При увеличении этого значения усиливается верхняя сторона, при уменьшении — нижняя. Данный параметр эффективен, если выбрано значение “9ch Stereo”.

Диапазон настройки

от 0 до 5 до 10



Колонки присутствия не воспроизводят звук, если для параметра “Высотный баланс” задано значение “0”.

Режим моно

Включение/выключение вывода монофонического звука. Данный параметр эффективен, если выбрано значение “9ch Stereo”.

Настройки

<u>Выкл.</u>	Выключение вывода монофонического звука.
Вкл.	Включение вывода монофонического звука.

Сброс

Восстановление всех значений по умолчанию.

Динамический диапазон

Выбор метода регулировки динамического диапазона для воспроизведения битового аудиопотока (сигналы Dolby Digital и DTS).

Настройки

<u>Максимальный</u>	Воспроизведение аудиосигнала без регулировки динамического диапазона.
Стандартный	Оптимизация динамического диапазона для обычного домашнего использования.
Мин./Автом.	Установка динамического диапазона для достижения чистого звука даже в ночное время и при низкой громкости. При воспроизведении сигналов Dolby TrueHD динамический диапазон регулируется автоматически на основе информации о входном сигнале.

Громкость

Настройка громкости.

Максимальная громкость

Настройка предельных значений громкости.

Диапазон настр.

от -60,0 dB до +15,0 dB (с шагом 5,0 dB), +16,5 dB [от 20,5 до 95,5 (с шагом 5,0), 97,0]

Начальная громкость

Установка начальной громкости во время включения ресивера.

Настройки

<u>Выкл.</u>	Установка для уровня громкости значения, при котором аппарат был в последний раз переведен в режим ожидания.
Вкл.	Выбор значения Приглушение или заданного уровня громкости (от -80,0 dB до +16,5 dB, с шагом 0,5 dB) [от 0,5 до 97,0 (с шагом 0,5)]. (Установите более низкий, чем значение “Максимальная громкость”, уровень звука.)

Режим Pure Direct

Параметр, определяющий, подается ли выходной видеосигнал в режиме Pure Direct (с.82).

Настройки

<u>Авто</u>	Автоматическая выдача видеосигналов при их поступлении из выбранного источника входного сигнала или источника входного сигнала, который может использоваться, когда выбрано отображение на экране. При отсутствии подачи видеосигнала отображаются только обои.
Видео выкл.	Видеосигналы не выводятся, включая обои.

Adaptive DSP Level

Эта настройка определяет необходимость автоматического регулирования уровня эффекта в режиме CINEMA DSP.

Настройки

Выкл.	Отключение автоматического регулирования уровня эффекта.
<u>Вкл.</u>	Автоматическое регулирование уровня эффекта в соответствии с результатами измерений YPAO и уровня звука.

■ Виртуальная колонка

Настройка виртуальной колонки.

VPS

Эта настройка определяет, необходимо ли создать Virtual Presence Speaker (VPS) с помощью фронтальных колонок, центральной колонки и колонок окружающего звучания. Если параметр VPS включен, система создает фронтальную виртуальную колонку присутствия, при условии что фронтальные колонки присутствия не подключены, и тыловую виртуальную колонку присутствия, при условии что фронтальные колонки присутствия подключены, но тыловые колонки присутствия не подключены (с.77).

Настройки

Выкл.	Выключение Virtual Presence Speaker (VPS).
<u>Вкл.</u>	Включение Virtual Presence Speaker (VPS).



В зависимости от высоты установки колонок окружающего звучания виртуальная колонка присутствия может быть неэффективной. В этом случае выберите для параметра “Virtual Presence Speaker” значение “Выкл.”.

VSBS

Эта настройка определяет, необходимо ли создать Virtual Surround Back Speaker (VSBS) с помощью колонок окружающего звучания. Если функция VSBS включена, аппарат создает VSBS, если тыловые колонки окружающего звучания не подключены.

Настройки

Выкл.	Выключение Virtual Surround Back Speaker (VSBS).
<u>Вкл.</u>	Включение Virtual Surround Back Speaker (VSBS).



Функция VSBS эффективно работает только при воспроизведении содержимого с 6.1- или 7.1-канальным звуком.

■ Ultra Low Jitter PLL Mode

(Только RX-A3080)

Включение и выключение функции устранения дрожания.

Источник входного сигнала

AV 1-7, AUDIO 1-4 (доступно только в случае, если назначено гнездо для входного цифрового аудиосигнала), (сетевые источники), Bluetooth, USB

Настройки

Off	Выключение функции устранения дрожания.
<u>Level 1, Level 2, Level 3</u>	Включение функции устранения дрожания. Более высокий уровень увеличивает точность DAC-преобразователя, но может вызывать прерывания аудиосигнала на некоторых устройствах воспроизведения в зависимости от условий звукового таймкода. В этом случае выберите более низкий уровень.

■ DAC Digital Filter

(Только RX-A3080)

Эта настройка определяет тип цифрового фильтра DAC-преобразователя аудиосигнала (DAC - цифро-аналоговый преобразователь) для создания желаемого звучания.

Настройки

Sharp Roll-off Type	Эта настройка устраняет внеполосные шумы с помощью фильтра с резкими характеристиками затухания. Имеет тенденцию создавать чистый звук.
Slow Roll-off Type	Эта настройка устраняет внеполосные шумы с помощью фильтра с плавными характеристиками затухания. Имеет тенденцию создавать мягкий звук.
<u>Short Latency Type</u>	Эта настройка сокращает задержку аудиосигнала, вызванную внутренним цифровым фильтром DAC-преобразователя. Имеет тенденцию создавать адаптивный и ритмичный звук.

■ Balance Input Attenuator

(Только RX-A3080)

Эта настройка определяет, следует ли активировать аттенюатор для балансировки входного сигнала (AUDIO 4), чтобы избежать искажения звука при подаче сигналов высокого уровня.

Активируйте аттенюатор при подключении аудиоустройства, которое выводит сигналы 3 В (RMS) или выше через гнездо AUDIO 4 (симметричный вход XLR) (с.47).

Источник входного сигнала

AUDIO 4

Настройки

<u>Bypass</u>	Аттенюатор для балансировки входного сигнала не активируется.
ATT.(-6dB)	Аттенюатор для балансировки входного сигнала активируется, чтобы понизить уровень сигнала (-6 дБ).

Сцена

Конфигурация настроек сцены.

■ Scene Настройка

Выбор элементов для включения в качестве назначений сцены. Также можно просмотреть настройки, назначенные выбранной сцене.



Назначения сцены могут включать в себя радиостанции или содержимое выбранного запоминающего устройства USB, устройства Bluetooth и сетевого устройства.

■ Порядок действий

- 1 С помощью клавиш курсора клавиши курсора выберите название SCENE и нажмите ENTER.
- 2 Чтобы использовать элементы в качестве назначений сцены, выберите элемент с помощью клавиш курсора клавиши курсора и нажмите ENTER, чтобы установить флажок (или снять флажок, чтобы исключить данный элемент).

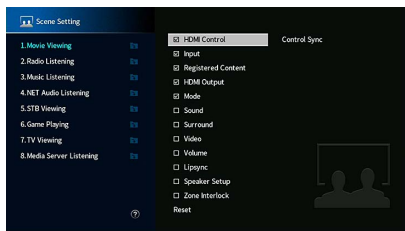

Возможные значения

HDMI Контроль	Синхронизация управления (HDMI Контроль (с.145))
Вход	Вход (с.74), Аудио выбор (с.123)
Сохраненный контент	[Источники входного сигнала: TUNER, (сетевые источники), SERVER, NET RADIO, Bluetooth, USB] Станция, Музыкальный контент [Источники входного сигнала: другие] ---
Выход HDMI	Выход HDMI (с.74)
Режим	DSP Program (с.78), Режим Pure Direct (с.140), Music Enhancer (с.151), Режим Hi-Res (с.122), SURROUND:AI (с.77)

Звук	Регулировка тона (с.120), Громкость УРАО (с.120), Adaptive DRC (с.121), Сверхниз. част. (с.122)
Окруж.звуч.	Dialogue Lift (с.121), Громкость диалога (с.121), Уровень сабвуфера (с.122)
Видео	Видеорежим (с.143), Video Adjustment (с.123)
Громкость	Основная громк. (с.74)
Синхрониз.	Синхрониз. (с.121), Задержка (с.136)
Настр.колон.	Настр. располож. (с.131), Парам. Эквал. (с.134)
Блокировка зоны	Питание (с.114), Вход (с.150), Громкость (с.150) *1

*1 Параметр “Громкость” недоступен для Zone4.



Чтобы восстановить настройки по умолчанию для выбранной сцены, выберите “Сброс”.

■ Переименовать сцену

Изменение названия SCENE, отображаемого на дисплее передней панели или экране телевизора.

■ Порядок действий

- 1 С помощью клавиш курсора клавиши курсора выберите название SCENE и нажмите ENTER, чтобы перейти на экран редактирования.
- 2 С помощью клавиш курсора клавиши курсора и ENTER выполните переименование.

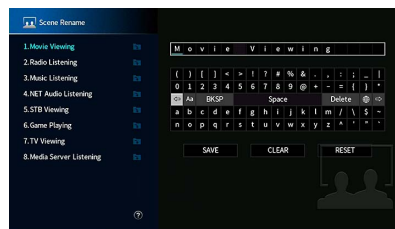

Чтобы удалить введенные данные, нажмите “ОЧИС.”.

- 3 С помощью клавиш курсора клавиши курсора выберите значение “СОХР.” и нажмите ENTER.



Для восстановления значения по умолчанию выберите “СБРОС”.

- 4 Для выхода из меню нажмите SETUP.

Видео/HDMI

Конфигурация настроек видео/HDMI.

Информация

Отображение информации о текущем видеосигнале и телевизорах, подключенных к гнездам HDMI OUT.

Возможные значения

Сигнал HDMI	Присутствие или отсутствие входного или выходного сигнала HDMI.
Разрешение HDMI	Разрешение входного сигнала (аналогового или HDMI) и выходного сигнала (HDMI).
HDMI-монитор Видео разрешение	Разрешения, поддерживаемые телевизором.

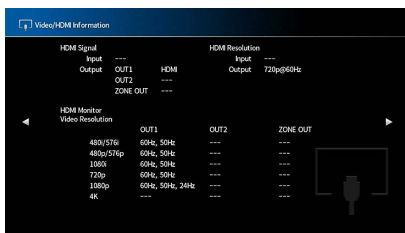

Видеорежим

Настройка параметров обработки видеосигнала.

Видеорежим

Включение и выключение обработки видеосигнала (разрешение, соотношение сторон, настройка видео).

Настройки

Прямой	Отключение обработки видеосигнала.
Обработка	Включение обработки видеосигнала. Настройте параметры в разделах “Разрешение”, “Масштаб” и “Adjustment”.



Когда для параметра “Видеорежим” задано значение “Прямой”, аппарат передает сигналы видео по минимальной схеме, чтобы уменьшить задержку видеовыхода.

Разрешение

Выбор разрешения для вывода сигналов видео HDMI, если для настройки “Видеорежим” установлено значение “Обработка”.

Настройки

Сквозн.	Преобразование разрешения не выполняется.
Автомат.	Автоматический выбор разрешения в соответствии с разрешением телевизора.
480p/576p, 720p, 1080i, 1080p, 4K	Вывод видеосигналов с выбранным разрешением. (Возможен выбор только значений разрешения, поддерживаемых телевизором.)



Если нужно выбрать разрешение, не поддерживаемое телевизором, установите для параметра “MONITOR CHECK” (с.160) в меню “ADVANCED SETUP” значение “SKIP” и повторите попытку. (Имейте в виду, что видеоизображение может отображаться на телевизоре в искаженном виде.)

Масштаб

Выбор соотношения сторон для вывода сигналов видео HDMI, если для параметра “Видеорежим” установлено значение “Обработка”.

Настройки

Сквозн.	Преобразование соотношения сторон не выполняется.
16:9 Нормал.	Вывод видеосигналов с соотношением сторон 4:3 на телевизоре с соотношением сторон 16:9 с черными полосами по бокам экрана.



Эта настройка работает только в том случае, если сигналы с разрешением 480i/576i или 480p/576p преобразуются в сигналы с разрешением 720p, 1080i, 1080p или 2160p (4K).

Adjustment

Регулировка настроек видео, если для параметра “Видеорежим” установлено значение “Обработка”. Можно сохранить до 6 настроек видео в качестве предустановленных.



Настройки видео работают для видеосигналов с разрешением 1080p или ниже.

■ Процедура настройки

- 1 С помощью кнопки ENTER выберите номер предустановки.
- 2 С помощью клавиш курсора клавиши курсора выберите нужный элемент.

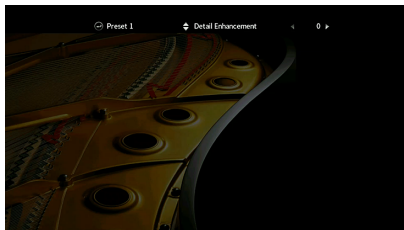

- 3 С помощью клавиш курсора клавиши курсора выберите настройку.
- 4 Для выхода из меню нажмите SETUP.

Detail Enhancement

Регулировка эффекта улучшения детализации видео.

Диапазон настройки

от 0 до 50

Edge Enhancement

Регулировка эффекта улучшения изображения по краям.

Диапазон настройки

от 0 до 50

Brightness

Регулировка яркости видео.

Диапазон настройки

от -100 до 0 до +100

Contrast

Регулировка контрастности видео.

Диапазон настройки

от -100 до 0 до +100

Saturation

Регулировка насыщенности видео.

Диапазон настройки

от -100 до 0 до +100

HDMI Контроль

Конфигурация настроек управления HDMI.

HDMI Контроль

Включение или выключение функции “HDMI Контроль” (с.184).

Настройки

<u>Выкл.</u>	Выключение управления HDMI.
	Включение управления HDMI.
Вкл.	Настройте параметры в разделах “Аудиовход ТВ”, “ARC” и “Синх. в реж. ожид.”.



Чтобы использовать функцию “HDMI Контроль”, необходимо после подключения устройств с поддержкой управления HDMI выполнить настройку связи для управления HDMI (с.184).

Аудиовход ТВ

Выбор входного аудиогнезда аппарата, которое будет использоваться для ввода аудиосигнала телевизора, если для параметра “HDMI Контроль” установлено значение “Вкл.”. Когда источник входного сигнала телевизора переключается на встроенный тюнер, источник входного сигнала аппарата автоматически переключается на аудиосигнал телевизора.

Настройки

AUDIO 1-3



При выборе канала ARC для ввода аудиосигнала телевизора в аппарат нельзя использовать выбранные в этой настройке входные гнезда для подключения внешнего устройства, поскольку вход будет использоваться для ввода аудиосигнала телевизора.

ARC

Включение/выключение функции ARC (с.186), если для параметра “HDMI Контроль” установлено значение “Вкл.”.

Настройки

<u>Выкл.</u>	Выключение функции ARC.
<u>Вкл.</u>	Включение функции ARC.



Обычно нет необходимости менять эту настройку. Если подключенные к аппарату колонки издают шумы, из-за того что ввод аудиосигналов телевизора в аппарат через канал ARC не поддерживается аппаратом, установите для функции “ARC” значение “Выкл.” и используйте колонки телевизора.

Синх. в реж. ожид.

Укажите, следует ли использовать управление HDMI для связывания поведения в режиме ожидания телевизора и аппарата, когда для параметра “HDMI Контроль” установлено значение “Вкл.”.

Настройки

<u>Выкл.</u>	Аппарат не переводится в режим ожидания при выключении телевизора.
<u>Вкл.</u>	Аппарат переводится в режим ожидания при выключении телевизора.
<u>Автомат.</u>	Аппарат переводится в режим ожидания при выключении телевизора, только если аппарат получает аудиосигнал телевизора или сигнал HDMI.

Аудиовыход HDMI

Определяет, выводится ли звук HDMI через колонки телевизора.



Параметр “HDMI OUT1” доступен только в том случае, если для параметра “HDMI Контроль” установлено значение “Выкл.”.

HDMI OUT1, HDMI OUT2, HDMI ZONE OUT

Включение/выключение вывода аудиосигнала с телевизора, подключенного к гнезду HDMI OUT 1, гнезду HDMI OUT 2 или HDMI ZONE OUT.

Настройки

<u>Выкл.</u>	Выключение вывода аудиосигнала через телевизор.
<u>Вкл.</u>	Включение вывода аудиосигнала через телевизор.



Когда аппарат включен, через гнездо HDMI OUT 1-2 выводятся 2-канальные аудиосигналы.

HDMI ZONE OUT Assign

Выберите зону, для которой будет использоваться гнездо HDMI OUT 3 (ZONE OUT).

Настройки

Zone2, Zone4



Для получения подробной информации об аудиосигналах, которые могут выводиться в каждой зоне, см. раздел “Выход для нескольких зон” (с.184).

Версия HDCP

Выбор версии HDCP для входных гнезд HDMI для просмотра видеосодержимого 4K.

Источники входного сигнала

AV 1-7

Настройки

<u>Автомат.</u>	Автоматический выбор версии HDCP в соответствии с содержимым.
1,4	Выбранной версией HDCP всегда будет версия 1.4.

Режим ожидания HDMI

Эта настройка определяет, выводить ли видео- или аудиосигналы (вход через гнезда HDMI) на телевизор, когда аппарат находится в режиме ожидания. Если для данной функции выбрано значение “Вкл.” или “Автомат.”, кнопки выбора входа можно использовать для выбора входа HDMI, даже если устройство находится в режиме ожидания (мигает индикатор режима ожидания на аппарате).

Настройки

<u>Выкл.</u>	(Данная настройка доступна только в том случае, если для параметра “HDMI Контроль” установлено значение “Выкл.”.) Видео- или аудиосигналы не выводятся на телевизор.
Вкл.	Видео- или аудиосигналы выводятся на телевизор. (Аппарат потребляет больше электроэнергии, если выбран параметр “Выкл.”.)
Автомат.	Видео- или аудиосигналы выводятся на телевизор. Если сигналы не обнаружены, аппарат переходит в режим экономии электроэнергии.

Сеть

Конфигурация сетевых настроек.

Информация

Отображение информации о сети на данном аппарате.

Возможные значения

IP адрес	IP адрес
Маска подсети	Маска подсети
Шлюз по умолчанию	IP-адрес шлюза по умолчанию
Сервер DNS (P)	IP-адрес основного сервера DNS
Сервер DNS (S)	IP-адрес дополнительного сервера DNS
Адрес MAC (Ethernet)	MAC-адрес
Адрес MAC (Wi-Fi)	
Название сети	Название сети (имя аппарата в сети)
Сеть MusicCast	Состояние сетевого подключения MusicCast.
Проводное/Беспроводное (Wi-Fi)	Статус проводного или беспроводного подключения
SSID	(При использовании беспроводного сетевого подключения) Идентификатор SSID беспроводной сети

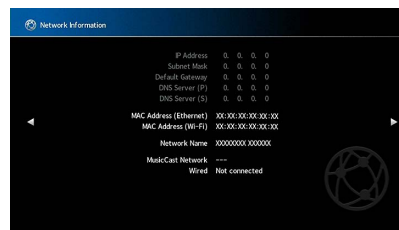

Сетевое подкл.

Эта настройка определяет способ сетевого подключения.

Настройки

Проводное	Выберите этот вариант при подключении аппарата к сети с помощью имеющегося в продаже сетевого кабеля (с.51).
Беспроводное (Wi-Fi)	Выберите этот вариант при подключении аппарата к сети с помощью беспроводного маршрутизатора (точки доступа). Более подробные сведения см. в разделе “Подключение аппарата к беспроводной сети” (с.68).

IP адрес

Настройка сетевых параметров (таких как IP-адрес).

DHCP

Эта настройка определяет, будет ли использоваться сервер DHCP.

Настройки

Выкл.	Сервер DHCP не используется. Настройте сетевые параметры вручную. Подробная информация приведена в разделе “Ручная настройка сети”.
Вкл.	Используется сервер DHCP для автоматического получения сетевых параметров (например, IP-адреса).

IP адрес

Настройте параметры сети (IP-адрес, Маска подсети и Шлюз по умол.) вручную.

Ручная настройка сети

- 1 Установите для параметра “DHCP” значение “Выкл.”.
- 2 С помощью клавиш курсора клавиши курсора выберите значение “IP адрес” и нажмите ENTER.
- 3 С помощью клавиш курсора клавиши курсора выберите тип параметра и нажмите ENTER.

IP адрес	Установка IP-адреса.
Маска подсети	Установка маски подсети.
Шлюз по умолчанию	Установка IP-адреса шлюза по умолчанию.
Сервер DNS (P)	Установка IP-адреса основного сервера DNS.
Сервер DNS (S)	Установка IP-адреса дополнительного сервера DNS.

4 С помощью клавиш курсора клавиши курсора переместите расположение редактирования и выберите значение.

5 Для подтверждения настройки нажмите ENTER.

6 Чтобы настроить другой параметр сети, повторите шаги со 2 по 4.

7 Для выхода из меню нажмите SETUP.

Сеть режим ожидания

Эта настройка определяет возможность включения аппарата с помощью команд других сетевых устройств (сетевой режим ожидания).

Настройки

Выкл.	Выключение функции режима ожидания сети.
Вкл.	Включение функции режима ожидания сети. (Аппарат потребляет больше электроэнергии, если выбран параметр “Выкл.”.)
Автомат.	Включение функции режима ожидания сети. (Если параметр “Сетевое подкл.” имеет значение “Проводное”, аппарат переходит в режим экономии электроэнергии, когда сетевой кабель отсоединен.)



Благодаря улучшенной энергосберегающей конструкции данный продукт потребляет мало мощности - не более двух ватт в состоянии “Сеть режим ожидания”.

■ Фильтр MAC-адреса

Установка фильтра MAC-адреса для ограничения доступа к аппарату со стороны других сетевых устройств.

Фильтр

Включение или выключение фильтра MAC-адреса.

Настройки

<u>Выкл.</u>	Выключение фильтра MAC-адреса.
Вкл.	Включение фильтра MAC-адреса. В пункте “MAC-адрес 1-10” укажите MAC-адреса сетевых устройств, которым разрешен доступ к аппарату.



Для операций AirPlay (с.108) и DMC (с.148) не используется фильтр MAC-адреса.

MAC-адрес 1-10

Определяет MAC-адреса (до 10 адресов) сетевых устройств, которым разрешен доступ к данному аппарату, если для параметра “Фильтр” установлено значение “Вкл.”.

■ Порядок действий

- 1 С помощью клавиш курсора клавиши курсора выберите номер MAC-адреса и нажмите ENTER.
- 2 С помощью клавиш курсора клавиши курсора переместите расположение редактирования и выберите значение.
- 3 Для подтверждения настройки нажмите ENTER.
- 4 Для выхода из меню нажмите SETUP.

■ Контроль DMC

Этот параметр определяет, разрешено ли контроллеру цифровых носителей Digital Media Controller (DMC) управлять воспроизведением. Digital Media Controller (DMC) — это устройство, способное управлять другими сетевыми устройствами через сеть. Когда эта функция включена, можно управлять воспроизведением на аппарате с помощью контроллеров цифровых носителей (таких как Windows Media Player 12) в той же сети.

Источник входных сигналов

SERVER

Настройки

Откл.	Не разрешает контроллерам цифровых носителей управлять воспроизведением.
<u>Вкл.</u>	Разрешает контроллерам цифровых носителей управлять воспроизведением.

■ Блокировка громкости AirPlay

Включение/отключение управления громкостью с iTunes/iPhone через AirPlay. Если значение данного параметра отличается от “Выкл.”, можно настраивать громкость аппарата через iTunes/iPhone во время воспроизведения.

Блокировка

Настройки

Выкл.	Отключение управления громкостью через iTunes/iPhone
<u>Ограничено</u>	Управление громкостью через iTunes/iPhone возможно в пределах ограниченного диапазона (от -80 дБ до -20 дБ и отключение звука).
Полн.	Управление громкостью через iTunes/iPhone возможно в пределах полного диапазона (от -80 дБ до +16,5 дБ и отключение звука).

■ Название сети

Позволяет редактировать сетевое имя (имя аппарата в сети), отображаемое на других сетевых устройствах.

Название сети

■ Процедура настройки

- 1 Нажмите кнопку ENTER для выбора экрана редактирования имени.
- 2 С помощью клавиш курсора клавиши курсора и ENTER выполните переименование.

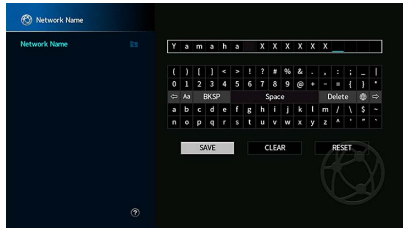

Чтобы удалить введенные данные, нажмите “ОЧИС.”.

- 3 С помощью клавиш курсора клавиши курсора выберите значение “СОХР.” и нажмите ENTER.



Для восстановления значения по умолчанию выберите “СБРОС”.

- 4 Для выхода из меню нажмите SETUP.

■ Блок. пит. MusicCast Link

Эта настройка определяет, включаются ли остальные устройства сети при включении главного устройства сети MusicCast (аппарата).

Настройки

<u>Выкл.</u>	Выключение блокировки питания с аппарата (главного устройства MusicCast).
Вкл.	Включение блокировки питания с аппарата (главного устройства MusicCast).

Bluetooth

Конфигурация настроек Bluetooth.

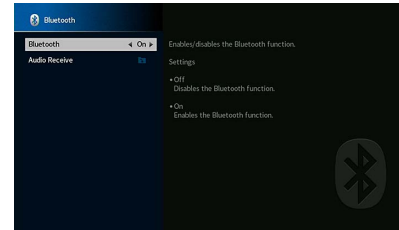

■ Bluetooth

Включение и выключение функции Bluetooth (с.96).

Настройки

Выкл.	Выключение функции Bluetooth.
<u>Вкл.</u>	Включение функции Bluetooth.

Получение аудио

Настройка параметров Bluetooth, когда аппарат используется в качестве аудиоресивера Bluetooth.

Отключение

Используется для отключения соединения Bluetooth между устройством Bluetooth (например смартфоном) и аппаратом.

Порядок действий

- 1 Выберите значение “Отключение” и нажмите ENTER, чтобы разорвать соединение Bluetooth.



Данный параметр недоступен, если подключенные устройства Bluetooth отсутствуют.

Bluetooth реж. ож.

Эта настройка определяет возможность включения данного аппарата с помощью команд устройств Bluetooth (режим ожидания Bluetooth). Если для этой функции установлено значение “Вкл.”, аппарат включится автоматически при выполнении операции подключения на устройстве Bluetooth.

Настройки

Выкл.	Выключение режима ожидания Bluetooth.
Вкл.	Включение режима ожидания Bluetooth. (Аппарат потребляет больше электроэнергии, если выбран параметр “Выкл.”)



Данный параметр недоступен, если для параметра “Сеть режим ожидания” (с.147) установлено значение “Выкл.”.

Мульти Zone

Конфигурация настроек нескольких зон.

Информация

Отображение информации о Zone2, Zone3 и Zone4.

Возможные значения

Вкл./Выкл.	Отображение состояния каждой зоны.
Вход	Источник входного сигнала, выбранный для Zone2, Zone3 и Zone4.
Громкость	Настройки громкости Zone2 и Zone3.
Регулировка тона	Настройка регулировки тембра (уровень высоких и низких частот) для Zone2 и Zone3.

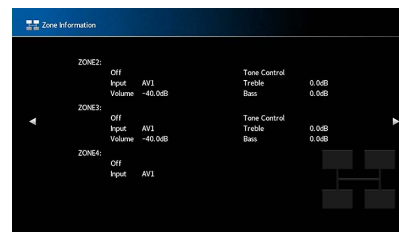

Настройка Zone2, Zone3

Конфигурация настроек Zone2 или Zone3.

Громкость

Включение и выключение регулировки громкости выхода Zone2 или Zone3.

Если вы подключили к аппарату внешний усилитель с управлением громкостью, выключите регулировку громкости для соответствующей зоны.

Настройки

Фиксиров.	Выключение регулировки громкости выхода Zone2 или Zone3.
Переименов.	Включение регулировки громкости выхода Zone2 или Zone3.



Данная настройка не доступна в зависимости от настройки “Назн.мощн.ус.” (с.131).

Максимальная громкость

Настройка предельных значений громкости Zone2 или Zone3.

Диапазон настр.

От -60,0 dB до +15,0 dB (с шагом 5,0 dB), +16,5 dB [от 20,5 до 95,5 (с шагом 5,0), 97,0]



Данная настройка доступна только в том случае, если для параметра “Громкость” установлено значение “Переименов.”.

Начальная громкость

Установка начальной громкости Zone2 или Zone3 во время включения аппарата.

Настройки

<u>Выкл.</u>	Установка для уровня громкости значения, при котором аппарат был в последний раз переведен в режим ожидания.
Вкл.	Выбор значения Приглушение или заданного уровня громкости (от -80,0 dB до +16,5 dB, с шагом 0,5 dB) [от 0,5 до 97,0 (с шагом 0,5)]. (Следует задать уровень громкости ниже значения параметра “Максимальная громкость”.)



Данная настройка доступна только в том случае, если для параметра “Громкость” установлено значение “Переименов.”.

Задержка аудио

Регулировка времени вывода аудиосигнала осуществляется с помощью параметра Zone2 или Zone3 с целью синхронизации аудио- и видеосигнала.

Диапазон настр.

От 0 ms до 100 ms (с шагом 1 мс)

Моно

Переключение между стереофоническим и монофоническим звуком для выхода Zone2 или Zone3.

Настройки

<u>Выкл.</u>	Воспроизведение стереозвука в Zone2 или Zone3.
Вкл.	Воспроизведение монозвука в Zone2 или Zone3.

Music Enhancer

Включение и выключение режима Compressed Music Enhancer (с.82) для выхода Zone2 или Zone3.

Настройки

<u>Выкл.</u>	Выключение режима Compressed Music Enhancer.
<u>Вкл.</u>	Включение режима Compressed Music Enhancer.

Регулировка тона

Независимая регулировка высокочастотного (Treble) и низкочастотного (Bass) диапазона звука для выхода Zone2 или Zone3.

Настройки

<u>Автомат.</u>	Автоматическая регулировка высокочастотного (Treble) и низкочастотного (Bass) диапазона звука синхронно с основной громкостью с коррекцией на слуховую реакцию человеческого уха.
Ручн.	Регулировка высокочастотного (Treble) и низкочастотного (Bass) диапазона звука вручную. (От -6,0 до +6,0 дБ, с шагом 0,5 дБ).
Обход	Регулировка высокочастотного (Treble) и низкочастотного (Bass) диапазона звука не выполняется.

Сверхниз. част.

Включение и выключение режима Extra Bass для выхода Zone2 или Zone3. Если режим Extra Bass включен, можно наслаждаться улучшенным звучанием низких частот независимо от размера колонок.

Настройки

<u>Выкл.</u>	Выключение режима Extra Bass.
Вкл.	Включение режима Extra Bass.

Лев. / Прав. баланс

Регулировка баланса фронтальных колонок для вывода сигнала в Zone2 или Zone3.

Диапазон настройки

-20 - 0 - +20 (отрицательное значение слева, положительное - справа)

Zone Переименов.

Изменение названия зоны, отображаемого на дисплее передней панели или экране телевизора.

Процедура настройки

- 1 С помощью клавиш курсора клавиши курсора выберите зону и нажмите ENTER.
- 2 С помощью клавиш курсора клавиши курсора и ENTER выполните переименование.

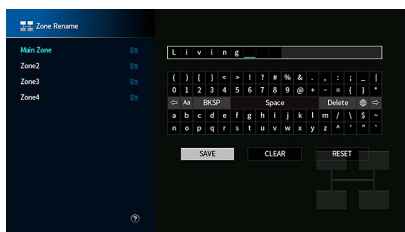

Чтобы удалить введенные данные, нажмите “ОЧИС.”.

- 3 С помощью клавиш курсора клавиши курсора выберите значение “СОХР.” и нажмите ENTER.



Для восстановления значения по умолчанию выберите “СБРОС”.

- 4 Для выхода из меню нажмите SETUP.

Режим вечеринки

Включение/выключение режима вечеринки (с.115) для каждой зоны.

Возможное значение

Target: Zone2, Target: Zone3, Target: Zone4

Настройки

Откл.	Выключение режима вечеринки.
Вкл.	Включение режима вечеринки. Включить/выключить режим вечеринки можно, нажимая кнопку PARTY на пульте ДУ.



Если используется режим вечеринки, параметр Откл./Вкл. невозможно изменить.

Система

Конфигурация настроек системы.

Информация

Отображение информации о системе на аппарате.

Возможные значения

Дистанционный ID	Значение идентификационного кода пульта ДУ для аппарата
ТВ-формат	Тип видеосигнала аппарата
Спротив-ие колонки	Значение сопротивления колонок для аппарата
Шаг частоты тюнера	(только модели для Азии и общая модель) Значение частоты настройки FM/AM-станций для аппарата
Системный ID	Системный идентификационный код.
Версия встроен. ПО	Версия встроеного программного обеспечения, установленного на аппарате

Язык

Выбор языка экранного меню.

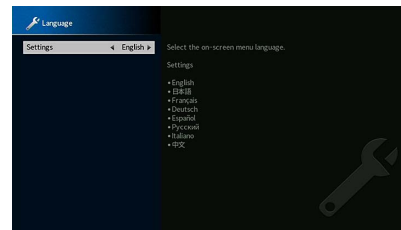

Настройки

Английский, японский, французский, немецкий, испанский, русский, итальянский, китайский



Информация на дисплее передней панели отображается только на английском языке.

Назначение входа

Назначение гнезд COMPONENT VIDEO, COAXIAL и OPTICAL другому источнику входного сигнала.

Назначение входа

Порядок действий

Пример: назначение гнезда OPTICAL (Ⓞ) источнику входного сигнала “AV 2”

- 1 С помощью клавиши курсора выберите ячейку на пересечении “AV 2” и “OPTICAL” и нажмите ENTER.

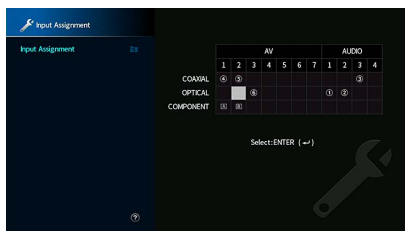

- 2 С помощью клавиши курсора выберите значение “Ⓞ” и нажмите ENTER.

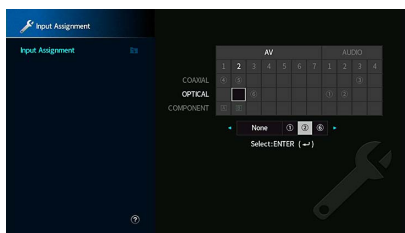

- 3 Для выхода из меню нажмите SETUP.



Одновременно назначить гнезда COAXIAL и OPTICAL одному источнику входного сигнала невозможно.

Пропуск входа

Определяет источники входного сигнала, которые пропускаются при использовании кнопки INPUT или AV CONTROLLER. С помощью данной функции можно быстро выбрать желаемый источник входного сигнала.



При использовании AV CONTROLLER невозможно выбрать источники входного сигнала, для которых установлено значение “Вкл.” в данной функции.

Источники входного сигнала

AV 1-7, AUX, AUDIO 1-4*, PHONO, TUNER, (сетевые источники), Bluetooth, USB

* AUDIO 4: Только RX-A3080

Настройки

Выкл.	Выбранный источник входного сигнала не пропускается.
Вкл.	Выбранный источник входного сигнала пропускается.

Переименовать вход (Автомат.)

Автоматически изменяет названия источников входного сигнала, отображаемые на дисплее передней панели. Можно выбрать имя, созданное функцией “Автопереименование”.

Источники входного сигнала

AV 1-7, AUDIO 1-3

Порядок действий

- 1 С помощью клавиш курсора клавиши курсора выберите источник входного сигнала для переименования.
- 2 С помощью клавиш курсора клавиши курсора выберите “Автомат.”.
- 3 Чтобы изменить название другого источника входного сигнала, повторите шаги 1 и 2.
- 4 Нажмите кнопку SETUP.



- Если выбрано значение “Автомат.”, созданное имя сохраняется даже после отключения внешнего устройства. Для восстановления значения по умолчанию переключитесь в режим “Ручн.”, а затем вернитесь в режим “Автомат.”.
- Значение “Автомат.” можно выбрать для AUDIO 1-3, только если выбрано цифровое значение для параметра “Назначение входа”.

■ Переименовать вход (Ручн.)

Позволяет вручную изменять названия источников входного сигнала, отображаемые на дисплее передней панели.

Источники входного сигнала

AV 1-7, AUX, AUDIO 1-4*, PHONO, TUNER, MusicCast Link, SERVER, NET RADIO, Bluetooth, USB

* AUDIO 4: Только RX-A3080

■ Порядок действий

- 1 С помощью клавиш курсора выберите источник входного сигнала для переименования.
- 2 Нажмите кнопку ENTER.
Курсор переместится на экран редактирования имени.
- 3 С помощью клавиш курсора клавиши курсора и ENTER измените имя, а затем выберите “СОХР.” и нажмите ENTER.

 - Чтобы удалить введенные данные, нажмите “ОЧИС.”.
 - Если выбрано значение “СБРОС”, имя источника входного сигнала по умолчанию будет добавлено в поле редактирования.
- 4 Чтобы изменить название другого источника входного сигнала, повторите шаги 1-3.
- 5 Нажмите кнопку SETUP.

■ Автовоспроизведение

Включение/выключение функции автовоспроизведения в Интернет-службах потоковой передачи и следующих источниках входного сигнала.

Источники входного сигнала

(сетевые источники), SERVER, NET RADIO, Bluetooth, USB

Настройки

<u>Выкл.</u>	Выключение функции автовоспроизведения.
<u>Вкл.</u>	Автоматический запуск воспроизведения последнего воспроизводимого контента.
Автомат.	Автоматический запуск воспроизведения контента, который воспроизводился при переходе аппарата в режим ожидания.



Для некоторых источников входного сигнала или контента функция автовоспроизведения недоступна.



Для некоторых источников входного сигнала невозможно выбрать значение “Автомат.”.

■ Пропуск DSP

Выберите звуковые программы, которые будут пропускаться при использовании кнопки PROGRAM.С помощью данной функции можно быстро выбрать желаемую звуковую программу.

Настройки

<u>Выкл.</u>	Выбранная звуковая программа не пропускается.
<u>Вкл.</u>	Выбранная звуковая программа пропускается.

■ Кнопка ДУ

Настройка параметров кнопки дистанционного управления.

Кнопка PROGRAM

Выбор функции, назначенной для кнопки PROGRAM на пульте ДУ. Кнопку PROGRAM можно использовать для выбора программы, отличной от DSP.

Настройки

<u>Назначить 1</u>	Позволяет выбирать программы DSP.
Назначить 2	Позволяет выбирать только программы DSP Кинофильмы/Музыка. Верхняя кнопка PROGRAM - переключение между программами кинофильмов. Нижняя кнопка PROGRAM - переключение между музыкальными программами.
Назначить 3	Позволяет выбирать источники NETWORK.
Назначить 4	Позволяет переходить на следующую или предыдущую страницу на экране просмотра.
Назначить 5	Позволяет точно настраивать громкость сабвуфера.
Назначить 6	Позволяет регулировать громкость звуков диалога.
Назначить 7	Позволяет выбирать параметры воспроизведения в случайном порядке/повторного воспроизведения. Верхняя кнопка PROGRAM - повторное воспроизведение Нижняя кнопка PROGRAM - воспроизведение в случайном порядке
Назначить 8	Отображение информации на дисплее передней панели/на экране. Верхняя кнопка PROGRAM - информация на дисплее передней панели Нижняя кнопка PROGRAM - информация на экране



Данный параметр не изменяет функцию кнопки PROGRAM на передней панели.

Цветная кнопка

Назначение функций аппарата для кнопок RED/GREEN/YELLOW/BLUE на пульте ДУ.

Настройки

<u>По умолчанию.</u>	Назначение функций устройств, подключенных к аппарату с помощью кабеля HDMI. Данный параметр эффективен, если для параметра “HDMI Контроль” выбрано значение “Вкл.”.
Контроль ТВ	Назначение функций управления телевизором для каждой кнопки. RED: EXIT (закрывает меню на телевизоре) GREEN: INFO (показывает информацию о телевизоре, например, разрешение) YELLOW: BROADCAST (переключает тип телевизионного сигнала) BLUE: INPUT (переключает входной сигнал телевизора) Данный параметр эффективен, если для параметра “HDMI Контроль” выбрано значение “Вкл.”.



- Подробнее о пункте “HDMI Контроль” в меню “Настройка” см. в разделе “HDMI Контроль” (с.145)
- Чтобы использовать функцию “HDMI Контроль”, необходимо после подключения устройств с поддержкой управления HDMI выполнить настройку связи для управления HDMI (с.184).
- Функция “HDMI Контроль” может работать некорректно.

Настройка дисплея

Настройка параметров работы дисплея передней панели и экрана телевизора.

Диммер (центр. дисплей)

Регулирование яркости дисплея передней панели.

Диапазон настр.

от -4 до 0 (чем выше значение, тем ярче)



Дисплей передней панели может стать тусклым, если для параметра “Режим Eco” (с.157) установлено значение “Вкл.”.

Громкость

Переключение шкалы отображения громкости.

Настройки

<u>dB</u>	Отображение громкости в единицах “дБ”.
0-97	Отображение громкости в цифровом значении (от 0 до 97).

информац. сообщения

Эта настройка определяет, выполняется ли отображение коротких сообщений на экране телевизора при управлении данным аппаратом (например, выбор входного сигнала и регулировка громкости).

Настройки

<u>Вкл.</u>	Короткие сообщения отображаются на экране телевизора.
Выкл.	Короткие сообщения не отображаются на экране телевизора.

Обои

Выбор изображения, используемого в качестве обоев на экране телевизора.

Настройки

<u>Piano</u>	Отображение на экране телевизора изображения пианино при отсутствии видеосигнала.
Серый	Отображение на экране телевизора серого фона при отсутствии видеосигнала.

Триггер. Выход1, Триггер. Выход2

Настройка работы гнезд TRIGGER OUT 1-2 синхронно с состоянием питания каждой зоны или переключением входа.

Режим триггера

Определение условия для работы гнезда TRIGGER OUT.

Настройки

<u>Питание</u>	Работа гнезда TRIGGER OUT будет синхронизирована с состоянием питания зоны, заданной параметром “Целевая Zone”.
Источник	Работа гнезда TRIGGER OUT будет синхронизирована с переключением входа в зоне, заданной параметром “Целевая Zone”. Электронный сигнал передается в соответствии со значением параметра “Источник”.
Ручн.	Выберите эту настройку для переключения уровня выходного сигнала вручную с целью передачи электронного сигнала в режиме “Ручн.”.

Источник

Установка уровня выходного сигнала электронного сигнала, передаваемого с каждым переключением входа, если для параметра “Режим триггера” выбрано значение “Источник”.

Возможные значения

AV 1-7, AUX, AUDIO 1-4*, PHONO, TUNER, (сетевые источники), Bluetooth, USB

* AUDIO 4: Только RX-A3080

Настройки

Низкий	Прекращение передачи электронного сигнала при переключении указанного источника входного сигнала в эту опцию.
<u>Высокий</u>	Передача электронного сигнала при переключении указанного источника входного сигнала в эту опцию.

Ручн.

Ручное переключение уровня выходного сигнала для передачи электронного сигнала, когда для параметра “Режим триггера” задано значение “Ручн.”. Эту настройку можно также использовать для проверки правильности работы внешнего устройства, подключенного через гнездо TRIGGER OUT.

Возможные значения

Низкий	Прекращение передачи электронного сигнала.
<u>Высокий</u>	Передача электронного сигнала.

Целевая Zone

Определение зоны, с которой будут синхронизированы функции гнезда TRIGGER OUT.

Настройки

Основн.	Если для настройки “Режим триггера” выбрано значение “Питание”, передача электронного сигнала будет синхронизирована с состоянием питания основной зоны. Если для настройки “Режим триггера” выбрано значение “Источник”, передача электронного сигнала будет синхронизирована с переключением входа в основной зоне.
Zone2	Если для настройки “Режим триггера” выбрано значение “Питание”, передача электронного сигнала будет синхронизирована с состоянием питания Zone2. Если для настройки “Режим триггера” выбрано значение “Источник”, передача электронного сигнала будет синхронизирована с переключением входа в Zone2.
Zone3	Если для параметра “Режим триггера” выбрано значение “Питание”, передача электронного сигнала будет синхронизирована с состоянием питания Zone3. Если для параметра “Режим триггера” выбрано значение “Источник”, передача электронного сигнала будет синхронизирована с переключением входа в Zone3.
Zone4	Если для параметра “Режим триггера” выбрано значение “Питание”, передача электронного сигнала будет синхронизирована с состоянием питания Zone4. Если для параметра “Режим триггера” выбрано значение “Источник”, передача электронного сигнала будет синхронизирована с переключением входа в Zone4.
<u>Все</u>	Если для параметра “Режим триггера” выбрано значение “Питание”, передача электронного сигнала будет синхронизирована с состоянием питания любой зоны. Если для параметра “Режим триггера” выбрано значение “Источник”, передача электронного сигнала будет синхронизирована с переключением входа в любой зоне.

ЭКО

Настройка параметров питания.

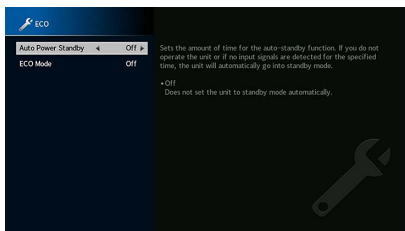

Авто режим ожид.

Установка периода времени для функции автоматического перехода в режим ожидания. Если в течение заданного периода времени аппарат не используется или не зафиксировано входных сигналов, аппарат автоматически переходит в режим ожидания.

Настройки

Выкл.	Выключение автоматического перехода аппарата в режим ожидания.
5 минут, 20 минут	Аппарат переходит в режим ожидания, если в течение заданного периода времени он не используется и не зафиксировано входных сигналов.
2 часа, 4 часа, 8 часа, 12 часа	Перевод аппарата в режим ожидания, если он не используется в течение заданного периода времени. Например, при выборе значения “2 часа” аппарат переходит в режим ожидания, если он не используется в течение 2 часов.

По умолчанию

Модели для Великобритании, Европы и России: 20 минут

Другие модели: Выкл.



Перед переходом аппарата в режим ожидания на дисплее передней панели появляется сообщение “AutoPowerStdby” и начинается обратный отсчет.

Режим Eco

Включение/выключение эко-режима (режима энергосбережения).

Можно снизить энергопотребление аппарата, установив для параметра “Режим Eco” значение “Вкл.”. После завершения настройки обязательно нажмите кнопку ENTER, чтобы перезапустить аппарат.

Настройки

Выкл.	Выключение эко-режима.
Вкл.	Включение эко-режима.



- Дисплей передней панели может стать тусклым, если для параметра “Режим Eco” установлено значение “Выкл.”.
- Если требуется воспроизводить аудио на высокой громкости, установите для параметра “Режим Eco” значение “Выкл.”.

Блокировка памяти

Исключение возможности случайного изменения настроек.

Блокировка памяти

Настройки

Выкл.	Настройки не защищены.
Вкл.	Осуществляется защита настроек до тех пор, пока не будет выбрано значение “Выкл.”.



Когда для параметра “Блокировка памяти” установлено значение “Вкл.”, на экране меню отображается значок замка (🔒).

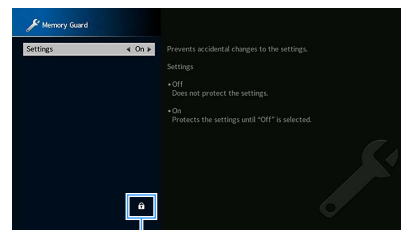

Значок

Обновление ПО

Отображение информации об обновлении встроенного ПО.

Обновление ПО

Обновление встроенного программного обеспечения через сеть. Также можно проверить версию встроенного ПО и системный идентификационный код.

Возможные значения

Версия встроен. ПО	Отображение версии встроенного программного обеспечения, установленного на аппарате.
Системный ID	Отображение системного идентификационного кода.



- Обновление встроенного программного обеспечения может длиться 20 и более минут (в зависимости от скорости интернет-соединения).
- Если скорость Интернет-соединения низкая или аппарат подключен к беспроводной сети, то в зависимости от состояния беспроводного подключения, обновление по сети может быть невозможно. В этом случае подождите несколько минут и повторите попытку обновления или обновите встроенное ПО с помощью запоминающего устройства USB. Подробнее об использовании запоминающего устройства USB см. в разделе “Обновление встроенного программного обеспечения (FIRM. UPDATE)” (с.162).

Обновление с помощью USB

Выполните обновление встроенного ПО с помощью запоминающего устройства USB в меню “ADVANCED SETUP”.



Информацию об обновлении встроенного ПО с помощью запоминающего устройства USB см. в пункте “Обновление встроенного программного обеспечения (FIRM. UPDATE)” в разделе “Настройка системных параметров (меню ADVANCED SETUP)”.

Настройка системных параметров (меню ADVANCED SETUP)

Настройка системных параметров аппарата с помощью дисплея передней панели.

- 1 Переведите аппарат в режим ожидания.
- 2 Удерживая нажатой кнопку STRAIGHT на передней панели, нажмите кнопку MAIN ZONE .

MAIN ZONE  STRAIGHT

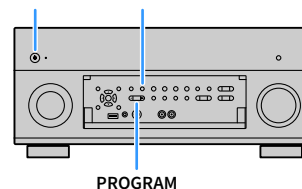

- 3 Нажмите кнопку PROGRAM, чтобы выбрать элемент.
- 4 Нажмите кнопку STRAIGHT, чтобы выбрать настройку.
- 5 Нажмите кнопку MAIN ZONE , чтобы перевести аппарат в режим ожидания, а затем включите его снова.

Новые настройки вступают в силу.

Элементы меню ADVANCED SETUP



Настройки по умолчанию подчеркнуты.

Элемент	Функция	Стр.
SPEAKER IMP.	Изменение значения импеданса колонок.	159
REMOTE SENSOR	Включение и выключение сенсора ДУ на основном устройстве.	159
REMOTE ID	Выбор идентификационного кода ДУ аппарата.	159
TUNER FRQ STEP	(Только модель для Бразилии, Азии и общая модель) Изменение параметра частоты настройки FM/AM.	160
TV FORMAT	Переключение типа видеосигнала.	160
MONITOR CHECK	Удаление ограничения для выходного видеосигнала HDMI.	160
4K MODE	Выбор формата сигнала HDMI 4K (60 Гц/50 Гц).	161
DTS MODE	Переключение настроек уведомления для формата DTS.	161
BACKUP/RESTORE	Создание резервной копии настроек аппарата или восстановление настроек из резервной копии.	161
INITIALIZE	Восстановление значений по умолчанию.	162
FIRM. UPDATE	Обновление встроенного программного обеспечения.	162
VERSION	Проверка текущей версии встроенного программного обеспечения аппарата.	162

Изменение значения сопротивления колонок (SPEAKER IMP.)



Изменение настроек сопротивления колонок аппарата в зависимости от сопротивления подключенных колонок.

Настройки

<u>6 Ω MIN</u>	Выберите эту опцию при подключении к данному аппарату колонок на 6 Ом. Можно также использовать колонки на 4 Ом в качестве фронтальных.
<u>8 Ω MIN</u>	Выберите эту опцию при подключении к аппарату колонок на 8 Ом или выше.

Включение и выключение сенсора ДУ (REMOTE SENSOR)



Включение и выключение сенсора ДУ на основном устройстве. Когда сенсор ДУ выключен, управлять аппаратом с помощью пульта ДУ невозможно.

Настройки

<u>ON</u>	Включение сенсора ДУ.
OFF	Выключение сенсора ДУ.

Выбор идентификационного кода пульта ДУ (REMOTE ID)



Измените идентификационный код пульта ДУ аппарата так, чтобы он совпадал с идентификационным кодом пульта ДУ (по умолчанию: ID1). При использовании нескольких АВ ресиверы Yamaha можно установить для каждого пульта ДУ уникальный идентификационный код, соответствующий его ресиверу.

Настройки

ID1, ID2

■ Изменение идентификационного кода ДУ пульта ДУ

- 1 Чтобы выбрать значение ID1, удерживайте одновременно клавишу курсора клавиша курсора (◀) и SCENE1 в течение 5 секунд.
Чтобы выбрать значение ID2, удерживайте одновременно клавишу курсора клавиша курсора (◀) и SCENE2 в течение 5 секунд.



Если идентификатор пульта ДУ не совпадает с идентификатором аппарата, на дисплее передней панели аппарата появится надпись “RemID Mismatch” при использовании пульта ДУ.

Изменение параметра частоты настройки FM/AM (TUNER FRQ STEP)

(Только модель для Бразилии, Азии и общая модель)



Изменение параметра частоты настройки FM/AM аппарата в зависимости от страны или региона.

Настройки

FM100/AM10	Выберите эту настройку для регулировки частоты FM с шагом 100 кГц, а частоты AM с шагом 10 кГц.
FM50/AM9	Выберите эту настройку для регулировки частоты FM с шагом 50 кГц, а частоты AM с шагом 9 кГц.

Переключение типа видеосигнала (TV FORMAT)



Переключение типа сигнала видео аппарата в соответствии с форматом телевизора.

Настройки

NTSC, PAL

По умолчанию

Модели для США, Канады, Кореи, Бразилии и общая модель: NTSC

Другие модели: PAL

Удаление ограничения для выходного сигнала видео HDMI (MONITOR CHECK)



Аппарат автоматически определяет разрешения, поддерживаемые телевизором, подключенным к гнезду HDMI OUT.

Отключите функцию проверки монитора, если нужно выбрать разрешение в разделе “Разрешение” (с.143), когда аппарат не может определить разрешение телевизора или когда нужно задать разрешение, отличающееся от обнаруженного разрешения.

Настройки

YES	Включение функции проверки экрана. (Будут выводиться только видеосигналы с разрешением, которое поддерживается телевизором.)
SKIP	Отключение функции проверки экрана. (Будут выводиться видеосигналы с заданным разрешением независимо от совместимости с телевизором.)



Верните для этого параметра значение “YES”, если управление данным аппаратом затруднено из-за невозможности отображения видеосигнала с аппарата на телевизоре после установки для параметра “MONITOR CHECK” значения “SKIP”.

Выбор формата сигнала HDMI 4K (4K MODE)



Выбор формата входных и выходных сигналов аппарата, когда к нему подключен телевизор и воспроизводящее устройство с поддержкой HDMI 4K.

Настройки

	Ввод/вывод сигналов 4K, указанных в таблице ниже.
<u>MODE 1</u>	В зависимости от подключенного устройства или кабелей HDMI видеоизображение может отображаться в искаженном виде. В этом случае выберите значение “MODE 2”.
MODE 2	Ввод/вывод сигналов 4K, указанных в таблице ниже.

Формат

		MODE 1			MODE 2		
		8 бит	10 бит	12 бит	8 бит	10 бит	12 бит
4K/60, 50 Гц	RGB 4:4:4	✓	—	—	—		
	YCbCr 4:4:4	✓	—	—	—		
	YCbCr 4:2:2	—	✓	—	—		
	YCbCr 4:2:0	—	✓	—	✓	—	—
4K/30, 25, 24 Гц	RGB 4:4:4	—	✓	—	✓	—	—
	YCbCr 4:4:4	—	✓	—	✓	—	—
	YCbCr 4:2:2	—	✓	—	—	—	✓



When “MODE 1” is selected, use a Premium High Speed HDMI Cable or Premium High Speed Cable with Ethernet.

Переключение настроек уведомления для формата DTS (DTS MODE)



Переключение настроек уведомления для формата DTS.

Данный параметр информирует видеоустройство (например BD/DVD-проигрыватель) о форматах DTS, которые поддерживает аппарат.

Настройки

	Данный режим соответствует стандарту DTS:X. Используйте данный параметр при обычных условиях.
<u>MODE 1</u>	
MODE 2	Используйте данный параметр, если видеоустройство (например BD/DVD-проигрыватель) неправильно выводит сигнал DTS даже при воспроизведении содержимого DTS-HD или DTS:X.

Создание резервной копии и восстановление настроек (BACKUP/RESTORE)



Создание резервной копии и восстановление всех настроек аппарата на запоминающем устройстве USB. Заранее подготовьте запоминающее устройство USB, которое использует формат FAT16 или FAT32.

Возможные значения

BACKUP	Создание резервной копии настроек аппарата на запоминающем устройстве USB.
RESTORE	Восстановление настроек аппарата из резервной копии (возможно только после создания резервной копии).

■ Процедура создания резервной копии/восстановления

- 1 Подключите запоминающее устройство USB к гнезду USB на передней панели.
- 2 Чтобы начать процесс, нажмите STRAIGHT и выберите “BACKUP” или “RESTORE”, а затем нажмите INFO на передней панели.

- 3 Нажмите INFO еще раз, когда на дисплее передней панели появится сообщение о подтверждении.



Чтобы отменить операцию, нажмите STRAIGHT.

- 4 Когда на дисплее передней панели появится надпись “Please Power Off!”, нажмите  (питание), чтобы перевести аппарат в режим ожидания, и снова включите его.

Если на дисплее передней панели появится надпись “Failed”, проверьте следующее и начните процесс сначала.

Если появилась надпись “BACKUP”:

- Невозможно перезаписать сохраненные данные. При повторном сохранении настроек переместите файл в другую папку.
- Файл сохраняется под именем “MC_backup_(название модели).dat” в корневом каталоге запоминающего устройства USB.

Если появилась надпись “RESTORE”:

- Проверьте, что файл сохранен в корневой папке запоминающего устройства USB.



- Функция “RESTORE” становится эффективной после резервного копирования всех настроек.
- Не выключайте аппарат во время резервного копирования и восстановления настроек. В противном случае настройки могут быть восстановлены неправильно.
- Информация о пользователе (такая как учетная запись, пароль) не сохраняется.

Восстановление настроек по умолчанию (INITIALIZE)



Восстановление настроек по умолчанию для аппарата.

Возможные значения

VIDEO	Восстановление настроек по умолчанию для конфигураций видеозображения.
ALL	Восстановление настроек по умолчанию для аппарата.
CANCEL	Отмена инициализации.

Обновление встроенного программного обеспечения (FIRM. UPDATE)



При необходимости будет появляться новое встроенное программное обеспечение, включающее дополнительные функции и усовершенствования изделия. Обновления можно загрузить с веб-сайта Yamaha. Если аппарат подключен к Интернету, то можно загрузить встроенное ПО через сеть. Подробные данные приведены в информации к обновлению.

■ Процедура обновления встроенного ПО

Не выполняйте эту процедуру, если не требуется обновление встроенного ПО. Перед обновлением встроенного программного обеспечения обязательно прочитайте информацию, поставляемую вместе с обновлениями.

- 1 Нажмите клавишу STRAIGHT несколько раз, чтобы выбрать “USB” или “NETWORK”, а затем нажмите INFO, чтобы начать обновление встроенного ПО.

Возможные значения

USB	Обновление встроенного ПО с использованием запоминающего устройства USB.
NETWORK	Обновление встроенного программного обеспечения через сеть.



При обнаружении аппаратом по сети новой версии встроенного программного обеспечения после нажатия клавиши SETUP на экране появится соответствующее сообщение. В этом случае можно обновить встроенное программное обеспечение данного аппарата, выполнив процедуру, описанную в разделе “Обновление встроенного программного обеспечения аппарата через сеть” (с.163).

Проверка версии встроенного программного обеспечения (VERSION)



Проверка текущей версии встроенного программного обеспечения аппарата.



- Можно также проверить версию встроенного ПО в разделе “Информация” (с.143) в меню “Система”.
- Отображение версии встроенного программного обеспечения может занять несколько минут.



При необходимости будет появляться новое встроенное программное обеспечение, включающее дополнительные функции и усовершенствования изделия. Если аппарат подключен к Интернету, то можно загрузить встроенное ПО через сеть и обновить его.

Примечание

- Не управляйте аппаратом и не отключайте кабель питания или сетевой кабель во время обновления встроенного программного обеспечения. Обновление встроенного программного обеспечения может длиться 20 и более минут (в зависимости от скорости интернет-соединения).
- Если аппарат подключен к беспроводной сети, то в зависимости от состояния беспроводного подключения, обновление по сети может быть невозможно. В этом случае обновление встроенного программного обеспечения следует производить с использованием запоминающего устройства USB (с.162).
- Подробная информация об обновлении представлена на веб-сайте Yamaha.



- Индикатор обновления встроенного ПО (с.15) на дисплее передней панели загорается, когда обновление встроенного ПО доступно через сеть.
- Можно также обновить встроенное программное обеспечение с помощью запоминающего устройства USB из меню “ADVANCED SETUP” (с.162).
- Вы также можете начать обновление встроенного ПО, нажав кнопку INFO на передней панели.

Обновление встроенного программного обеспечения доступно, если при нажатии клавиши SETUP отображается следующее сообщение.

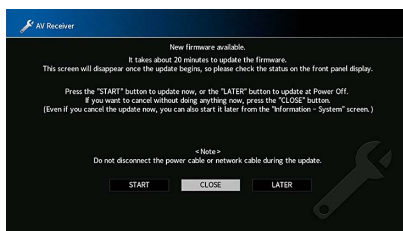

Обновление встроенного ПО аппарата

- 1 Прочтите описание на экране.
- 2 С помощью клавиш курсора клавиши курсора выберите значение “НАЧАТЬ” и нажмите ENTER. Экран выключится и начнется обновление встроенного ПО.
- 3 Если на дисплее передней панели появится сообщение “UPDATE SUCCESS PLEASE POWER OFF!”, нажмите на передней панели кнопку MAIN ZONE .

Обновление встроенного программного обеспечения завершено.



- Если вы хотите отменить операцию и не выполнять никаких действий в данный момент, нажмите “ЗАКР.”.
- Обновление встроенного программного обеспечения может длиться 20 и более.
- Вы можете не получить сообщение или индикатор обновления встроенного ПО на дисплее передней панели может не загореться в зависимости от состояния сетевого подключения. В этом случае обновление встроенного программного обеспечения следует производить с использованием запоминающего устройства USB (с.162).
- Подробная информация об обновлении представлена на веб-сайте Yamaha.
- Чтобы выполнить обновление при выключении аппарата, выберите значение “ПОЗЖЕ” в шаге 2, а затем следуйте инструкциям на экране. Когда после выключения аппарата появится экран подтверждения обновления встроенного ПО, нажмите ENTER, чтобы начать обновление. После завершения обновления встроенного ПО аппарат перейдет в режим ожидания автоматически.
- Для выполнения обновления при выключении аппарата следуйте указанным ниже инструкциям.
 - Обновление встроенного ПО можно начать, нажав кнопку INFO на передней панели.
 - Аппарат выключится автоматически без выполнения обновления встроенного ПО, если прошло две минуты после появления экрана подтверждения обновления встроенного ПО.
 - Чтобы отменить процесс обновления встроенного ПО, нажмите RETURN, и аппарат выключится.
 - Аппарат выключится без выполнения обновления встроенного ПО, если его выключить с помощью приложения AV CONTROLLER или MusicCast CONTROLLER.

ПРИЛОЖЕНИЕ

Дополнительные функции

Следующие функции были добавлены для усовершенствования изделия.

Воспроизведение аудиозаписи с аппарата через динамики/наушники Bluetooth®

Можно выводить аудиосигнал, воспроизводимый на аппарате, через подключенные динамики или наушники Bluetooth.

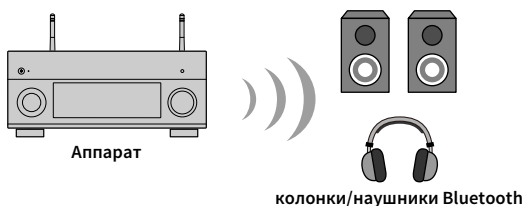

Примечание

Аудиосигнал, передаваемый через Bluetooth, может воспроизводиться с задержкой. Кроме того, эффекты звукового поля, выбранные на аппарате, не применяются.

Выполните следующие действия, чтобы установить соединение Bluetooth между аппаратом и динамиками/наушниками Bluetooth.

1 Используйте клавишами выбора входа на пульте ДУ для выбора источника входного сигнала.

Выберите источник входного сигнала, отличный от Bluetooth.

Функция передачи аудиосигнала не работает, если в качестве источника входного сигнала выбрано значение Bluetooth.

2 Нажмите кнопку SETUP на пульте ДУ, чтобы открыть меню.

3 С помощью клавиш курсора и кнопки ENTER выберите в меню «Настройка» → «Bluetooth» → «Отправка аудио», а затем установите для параметра «Передачик» значение «Вкл.».

4 Выберите в меню элемент «Поиск устройства» для поиска устройств Bluetooth.

Появится список доступных устройств Bluetooth.

5 Выберите колонки/наушники Bluetooth для подключения к аппарату.



Если желаемое устройство Bluetooth отсутствует в списке, переведите устройство Bluetooth в режим сопряжения и выберите в меню «Поиск устройства».

Когда процесс подключения завершен, на дисплее передней панели загорится индикатор Bluetooth.



- Устройство Bluetooth с паролем, отличным от “0000”, невозможно подключить к аппарату.
- Если аппарат находит ранее подключенное устройство Bluetooth, он автоматически устанавливает соединение с устройством Bluetooth после шага 1. Для установки еще одного соединения Bluetooth сначала необходимо разорвать текущее соединение Bluetooth.
- Разорвать соединение Bluetooth можно одним из следующих способов.
 - Разорвите соединение с устройства Bluetooth.
 - Для параметра «Передачик» в меню «Настройка» установите значение «Выкл.».
- Подробнее о совместимых устройствах Bluetooth см. в руководстве по данному аппарату.

Примечание

- Невозможно передать следующие аудиозаписи.
 - Аудиозаписи AirPlay и DSD
 - Аудиозаписи PCM с частотой выше 192 кГц
 - Аудиозаписи на дисках Super Audio CD (SACD) и DVD-Audio
 - Аудиосигнал с радиопередатчика и внешних устройств, подключенных к данному аппарату, воспроизводимый при включенной функции Pure Direct или Direct
- При подключении к устройству Bluetooth, которое не поддерживает технологию защиты авторских прав (SCMS-T), воспроизведение некоторых видов контента может быть невозможно.
- Воспроизводимый аудиосигнал также будет выводиться через динамики, подключенные к аппарату.
- Аудиосигнал с устройства Bluetooth (смартфон и т.д.) воспроизвести невозможно.

Операции при передаче сигнала по каналу Bluetooth

- Функция передачи на устройства Bluetooth (наушники Bluetooth и т.д.)
- Поддерживаемые профили
 - A2DP, AVRCP
- Поддерживаемые кодеки
 - SBC
- Возможность воспроизведения/остановки воспроизведения с устройства Bluetooth (наушники Bluetooth и т.д.)

Использование беспроводных колонок окружающего звучания (функция MusicCast Surround)

С помощью устройств, которые поддерживают функцию MusicCast Surround, можно наслаждаться звуком 5.1.2-канальной или 5.1-канальной системы домашнего кинотеатра с беспроводными колонками окружающего звучания и сабвуфером.

Устройства, поддерживающие функцию MusicCast Surround

Беспроводные колонки потоковой передачи



MusicCast 50



MusicCast 20

По состоянию на 31 октября 2018 года

Сетевой сабвуфер



MusicCast SUB 100

Пример схемы расположения колонок

Для 5.1.2-канальной системы с двумя колонками MusicCast 20 и одним сабвуфером MusicCast SUB 100.

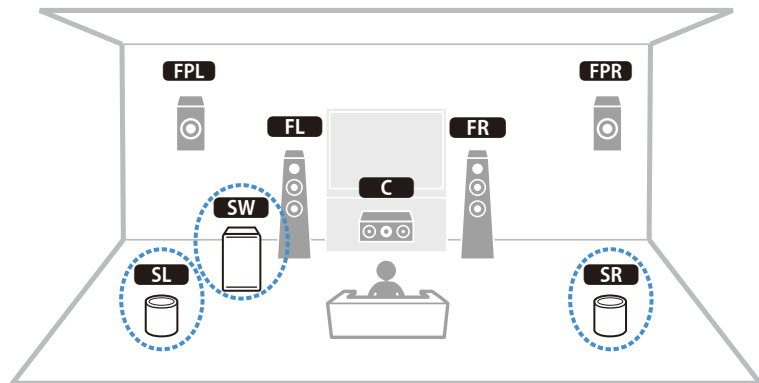

- В 5.1.2-канальной или 5.1-канальной системе колонки окружающего звучания и сабвуфер могут быть беспроводными. В других системах только сабвуфер может быть беспроводным.
- При наличии беспроводных колонок окружающего звучания
 - Звук не будет выводиться через разъемы колонок (SURROUND) и предвыходные гнезда (SURROUND) на главном аппарате.
 - Тыловые колонки окружающего звучания и тыловые колонки присутствия использовать невозможно.
- При наличии беспроводного сабвуфера
 - Один сабвуфер может быть беспроводным.
 - Звук не будет выводиться через предвыходные гнезда (SUBWOOFER или SUBWOOFER 1 и 2) на главном аппарате. Поэтому невозможно использовать еще один сабвуфер, подключив его с помощью аудиокабеля.
- Следующие аудиосигналы не могут выводиться через беспроводные колонки окружающего звучания и сабвуфер.
 - Сигналы с частотой дискретизации 352,8 или 384 кГц
 - Аудиосигналы DSD
 - Сигналы DVD-Audio и Super Audio CD (SACD) на входе HDMI

1 Данный аппарат и устройства, поддерживающие MusicCast Surround, должны регистрироваться в одном месте в приложении MusicCast CONTROLLER.

2 Следуйте указаниям на экране приложения, чтобы завершить настройку функции MusicCast Surround.

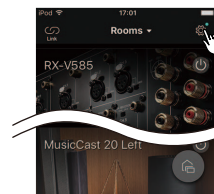

Нажмите на значок настройки.

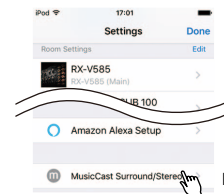

Нажмите "MusicCast Surround/Stereo".

Более подробные инструкции по настройке см. на следующем сайте.
<https://download.yamaha.com/files/tcm:39-1212383>

3 Настройте параметры динамиков автоматически (YPAO).



- Подробнее о технологии YPAO см. в руководстве по данному аппарату.
- Функцию многопараметрического измерения и измерения угла/высоты использовать невозможно.

4 Проверьте настройки и наслаждайтесь воспроизведением контента.

Новая система колонок не обеспечивает идеального баланса звучания...

Если колонки были заменены или была установлена новая система колонок, используйте опцию “УРАО” для повторной оптимизации настроек колонок (с.55). Чтобы настроить параметры колонок вручную, используйте пункт “Колонка” в меню “Настройка” (с.131).

У нас маленькие дети, и мы хотели бы установить ограничение на громкость...

Если маленький ребенок случайно нажмет кнопку на пульте ДУ или на основном устройстве, звук может неожиданно стать громким. Это также может нанести вред здоровью и привести к повреждению аппарата или колонок. Рекомендуется заранее установить ограничение для максимальной громкости данного аппарата в разделе “Максимальная громкость” меню “Настройка” (с.140). Также можно установить максимальную громкость для Zone2 или Zone3 (с.151).

Я был напуган внезапным громким звуком, раздавшимся при включении аппарата...

По умолчанию устанавливается тот уровень громкости, который был задан при переходе в режим ожидания. Чтобы установить определенный уровень громкости, используйте параметр “Начальная громкость” в меню “Настройка” и задайте громкость, которая будет применяться при включении ресивера (с.140). Также можно установить начальную громкость для Zone2 или Zone3 (с.151).

Нас беспокоит разница в громкости при переключении между источниками входного сигнала...

Разницу в громкости между источниками входного сигнала можно отрегулировать в разделе “Уровень входа” меню “Опция” (с.122).

Я подключил соединения HDMI, но HDMI Контроль не работает...

Чтобы использовать функцию HDMI Контроль, необходимо выполнить настройку связи для управления HDMI (с.184). После подключения устройств с поддержкой управления HDMI (таких как BD/DVD-проигрыватели) к аппарату необходимо включить управление HDMI на каждом устройстве и выполнить настройку связи для управления HDMI. Эту настройку необходимо выполнять каждый раз при подключении нового устройства с

поддержкой управления HDMI к системе. Сведения о работе функции управления HDMI между телевизором и воспроизводящими устройствами см. в руководствах по эксплуатации каждого из устройств.

Я хочу отключить экранные сообщения, отображаемые во время операций...

По умолчанию при управлении данным аппаратом (например, выбор входного сигнала и регулировка громкости) на экране телевизора отображаются короткие сообщения. Если эти короткие сообщения мешают просмотру кинофильмов и спортивных программ, настройте параметр “информац. сообщения” (с.155) в меню “Настройка”, чтобы отключить эти короткие сообщения.

Я хочу исключить возможность случайного изменения настроек...

Установленные для данного аппарата настройки (например, настройки колонок) можно защитить с помощью пункта “Блокировка памяти” в меню “Настройка” (с.157).

Пульт ДУ одновременно управляет данным аппаратом и другим устройством Yamaha...

При использовании нескольких продуктов Yamaha пульт ДУ аппарата может управлять другим устройством Yamaha, а пульт ДУ другого устройства может управлять данным аппаратом. В таком случае необходимо зарегистрировать разные идентификационные коды пультов ДУ для устройств, управление которыми вы хотели бы осуществлять с помощью каждого из пультов (с.159).

Я хочу воспроизводить видео- и аудиоконтент на видеоустройстве, даже если аппарат находится в режиме ожидания...

Если видеоустройство подключено к аппарату через HDMI, воспроизводимый на видеоустройстве видео- и аудиоконтент может выводиться на телевизор, даже если аппарат находится в режиме ожидания. Для использования этой функции установите для параметра “Режим ожидания HDMI” (с.146) в меню “Настройка” значение “Вкл.” или “Авто”. Также можно переключить источник входного сигнала с помощью пульта ДУ, если данная функция включена.

Поиск и устранение неисправностей

Если аппарат функционирует неправильно, см. приведенную ниже таблицу.

Если ваша проблема не указана в таблице или приведенные ниже инструкции не помогли, выключите аппарат, отсоедините силовой кабель и обратитесь к ближайшему авторизованному дилеру или в сервисный центр Yamaha.

Сначала проверьте следующее:

- 1** силовые кабели аппарата, телевизора и воспроизводящих устройств (таких как BD/DVD-проигрыватели) надежно подключены к настенным розеткам переменного тока;
- 2** аппарат, сабвуфер, телевизор и воспроизводящие устройства (такие, как BD/DVD-проигрыватели) включены;
- 3** штекеры каждого кабеля надежно вставлены в гнезда каждого устройства.

Питание, система и пульт ДУ

Возможная неисправность	Вероятная причина	Метод устранения
Питание не включается.	Схема защиты сработала 3 раза подряд. Когда аппарат находится в таком состоянии, при попытке включения питания будет мигать индикатор режима ожидания.	В качестве меры предосторожности возможность включения питания заблокирована. Обратитесь к ближайшему дилеру или в сервисный центр Yamaha для проведения ремонта.
Питание не выключается.	Завис внутренний микрокомпьютер из-за воздействия сильного электрического напряжения от внешних источников (например, молнии или сильного статического электричества) или из-за падения напряжения электропитания.	Удерживайте кнопку на передней панели более 10 секунд, чтобы выполнить инициализацию и перезагрузку аппарата. (Если проблема сохраняется, отсоедините силовой кабель от настенной розетки переменного тока и вставьте его снова.)
Питание немедленно отключается (режим ожидания).	Аппарат был включен, когда кабель колонки находился в закороченном состоянии.	Скрутите оголенные провода каждой колонки и заново подключите к аппарату и колонкам (с.29).
Аппарат переходит в режим ожидания автоматически.	Сработал таймер сна.	Включите аппарат и повторно запустите воспроизведение.
	Поскольку в течение определенного времени аппарат не использовался, сработала функция автоматического перехода в режим ожидания.	Чтобы отключить функцию автоматического перехода в режим ожидания, установите для параметра "Авто режим ожид." в меню "Настройка" значение "Выкл." (с.157).
	Неверная настройка импеданса колонок.	Настройте импеданс, соответствующий используемым колонкам (с.159).
	Сработала схема защиты из-за короткого замыкания.	Скрутите оголенные провода каждой колонки и заново подключите к аппарату и колонкам (с.29).
	Сработала схема защиты из-за слишком высокого уровня звука аппарата.	Уменьшите громкость. Если параметр "Режим Есо" в меню "Настройка" имеет значение "Вкл.", установите для него значение "Выкл." (с.157).

Возможная неисправность	Вероятная причина	Метод устранения
Аппарат не отвечает.	Завис внутренний микрокомпьютер из-за воздействия сильного электрического напряжения от внешних источников (например, молнии или сильного статического электричества) или из-за падения напряжения электропитания.	Удерживайте кнопку MAIN ZONE  на передней панели более 10 секунд, чтобы выполнить инициализацию и перезагрузку аппарата. (Если проблема сохраняется, отсоедините силовую кабель от настенной розетки переменного тока и вставьте его снова.)
Управление аппаратом с помощью пульта ДУ невозможно.	Аппарат находится за пределами рабочего расстояния.	Используйте пульт ДУ в пределах рабочего расстояния (с.6).
	Слабое напряжение батареек.	Замените батарейки.
	Сенсор ДУ аппарата подвержен действию прямых солнечных лучей или яркого искусственного света.	Отрегулируйте угол попадания света или измените расположение аппарата.
	Идентификационные коды аппарата и пульта ДУ не совпадают.	Измените идентификационный код аппарата или пульта ДУ (с.159).
Кнопки RED/GREEN/YELLOW/BLUE на пульте ДУ не работают	Устройство, подключенное к аппарату через HDMI, не поддерживает использование кнопок RED/GREEN/YELLOW/BLUE.	Используйте устройство, которое поддерживает использование кнопок RED/GREEN/YELLOW/BLUE.
	Настройки кнопок RED/GREEN/YELLOW/BLUE на пульте ДУ аппарата изменены.	Для параметра “Цветная кнопка” (с.155) в меню “Настройка” установите значение “Поумолчан.”.
	Параметр “HDMI Контроль” имеет значение “Выкл.”.	Для параметра “HDMI Контроль” (с.145) в меню “Настройка” установите значение “Вкл.”.

Аудио

Возможная неисправность	Вероятная причина	Метод устранения
Отсутствует звук.	Выбран другой источник входного сигнала.	Выберите нужный источник входного сигнала с помощью клавиш выбора входного сигнала.
	На вход поступают сигналы, которые аппарат не может воспроизвести.	Аппарат не может воспроизводить некоторые форматы цифровых аудиосигналов. Чтобы проверить формат входящего аудиосигнала, используйте раздел “Информация” в меню “Звук” (с.136).
	Кабель, соединяющий аппарат и воспроизводящее устройство, имеет дефект.	Если проблемы соединения отсутствуют, замените кабель.
Не удается увеличить громкость.	Установлена максимальная громкость.	Используйте параметр “Максимальная громкость” в меню “Настройка”, чтобы отрегулировать максимальную громкость (с.140).
	Не включено устройство, подключенное к выходному гнезду аппарата.	Включите все устройства, подключенные к выходным гнездам аппарата.
Через какую-либо из колонок не воспроизводится звук .	Источник воспроизведения не содержит сигналов канала.	Для проверки используйте параметр “Информация” в меню “Звук” (с.136).
	Текущая звуковая программа/декодер не использует колонку.	Для проверки используйте параметр “Тест сигнал” в меню “Настройка” (с.135).
	Аудиовыход через колонку отключен.	Воспользуйтесь функцией “УРАО” (с.55) или функцией “Конфигурация” в меню “Настройка” для изменения настроек колонки (с.132).
	Громкость колонки слишком мала.	Воспользуйтесь функцией “УРАО” (с.55) или функцией “Уровень” в меню “Настройка” для регулирования громкости колонки (с.134).
	Кабель, соединяющий аппарат и колонку, имеет дефект.	Если проблемы соединения отсутствуют, замените кабель колонки.
Не поступает звук из сабвуфера.	Колонка неисправна.	Для проверки замените ее другой колонкой. Если проблема сохраняется, возможно, аппарат неисправен.
	Источник воспроизведения не содержит LFE или низкочастотных сигналов.	Чтобы проверить, правильно ли работает сабвуфер, используйте пункт “Тест сигнал” в меню “Настройка” (с.135).
	Выход через сабвуфер отключен.	Воспользуйтесь функцией “УРАО” (с.55) либо установите для параметра “Subwoofer 1” или “Subwoofer 2” в меню “Настройка” значение “Использовать” (с.134).
	Громкость сабвуфера слишком мала.	Отрегулируйте громкость сабвуфера.
Нет звука от воспроизводящего устройства (подключенного к аппарату через HDMI).	Сабвуфер выключен функцией автоматического перехода в режим ожидания.	Отключите функцию перехода в режим ожидания сабвуфера или отрегулируйте ее.
	Телевизор не поддерживает HDCP (High-bandwidth Digital Content Protection).	Для проверки характеристик телевизора см. инструкции по его эксплуатации.
Нет звука от устройства воспроизведения (при использовании функции HDMI Контроль).	Количество устройств, подключенных к гнезду HDMI OUT, превышает максимально допустимое.	Отключите некоторые из устройств HDMI.
	Настройки телевизора предусматривают вывод звука через колонки телевизора.	Измените настройки аудиовыхода на телевизоре таким образом, чтобы звук от устройства воспроизведения выводился через колонки, подключенные к аппарату.
Нет звука от устройства воспроизведения (при использовании функции HDMI Контроль).	Аудиовход ТВ выбран в качестве источника входного сигнала.	Выберите нужный источник входного сигнала с помощью клавиш выбора входного сигнала.

Возможная неисправность	Вероятная причина	Метод устранения
Нет звука от телевизора (при использовании функции HDMI Контроль).	Настройки телевизора предусматривают вывод звука через колонки телевизора.	Измените настройки аудиовыхода на телевизоре таким образом, чтобы звук из телевизора выводился через колонки, подключенные к аппарату.
	Телевизор, не поддерживающий ARC, подключен к аппарату только с помощью HDMI-кабеля.	Используйте цифровой оптический кабель для создания аудиосоединения (с.42).
	(Если телевизор подключен к аппарату с помощью аудиокабеля.) Настройка аудиовыхода телевизора не соответствует фактическому подключению.	Используйте параметр “Аудиовход ТВ” в меню “Настройка” для выбора правильного гнезда входного аудиосигнала (с.145).
	(Если используется ARC) Функция ARC отключена на аппарате или на телевизоре.	Для параметра “ARC” в меню “Настройка” установите значение “Вкл.” (с.145). Также включите функцию ARC на телевизоре.
Отсутствует звук в Zone , назначенной с помощью параметра “HDMI ZONE OUT Assign”.	Передача аудиосигнала от гнезда HDMI OUT 3 (ZONE OUT) отключена.	Для параметра “Аудиовыход HDMI - HDMI ZONE OUT” в меню “Настройка” установите значение “Вкл.” (с.145).
Многоканальный аудиосигнал воспроизводится только фронтальными колонками.	Воспроизводящее устройство настроено на вывод звука только в 2-канальном режиме (например, РСМ).	Для проверки используйте параметр “Информация” в меню “Звук” (с.136). При необходимости измените настройку вывода цифрового аудиосигнала на воспроизводящем устройстве.
Слышен шум/гул.	Аппарат расположен слишком близко к другому цифровому или радиочастотному устройству.	Отодвиньте аппарат дальше от устройства.
	Кабель, соединяющий аппарат и воспроизводящее устройство, имеет дефект.	Если проблемы соединения отсутствуют, замените кабель.
Звук искажен.	Громкость аппарата слишком велика.	Уменьшите громкость. Если параметр “Режим Eco” в меню “Настройка” имеет значение “Вкл.”, установите для него значение “Выкл.” (с.157).
	Не включено устройство, подключенное к выходному гнезду аппарата.	Включите все устройства, подключенные к выходным гнездам аппарата.
Звук прерывается.	Передача выходного аудиосигнала HDMI может быть прервана при выполнении каких-либо операций в зоне. Причиной этому служит внутреннее переключение цепей.	Более подробные сведения см. в разделе “Подключение устройств, совместимых со стандартом HDMI, для воспроизведения видео/аудиосигналов” (с.112).

Видео

Возможная неисправность	Вероятная причина	Метод устранения
Нет видео.	Выбран другой источник входного сигнала на аппарате.	Выберите нужный источник входного сигнала с помощью клавиш выбора входного сигнала.
	Выбран другой источник входного сигнала на телевизоре.	Выберите источник входного видеосигнала телевизора для отображения видеосигнала с аппарата.
	Видеосигнал, выводимый с аппарата, не поддерживается телевизором.	Для параметра “MONITOR CHECK” в меню “ADVANCED SETUP” установите значение “YES” (с.160).
	Кабель, соединяющий аппарат и телевизор (или воспроизводящее устройство), имеет дефект.	Если проблемы соединения отсутствуют, замените кабель.
Отсутствует видеоизображение от воспроизводящего устройства (подключенного к аппарату через HDMI).	Входящий видеосигнал (разрешение) не поддерживается аппаратом.	Чтобы проверить информацию о текущем видеосигнале (разрешении), воспользуйтесь разделом “Видео/HDMI” в меню “Настройка” (с.143). Сведения о поддерживаемых аппаратом видеосигналах см. в разделе “Совместимость сигнала HDMI” (с.186).
	Телевизор не поддерживает HDCP (High-bandwidth Digital Content Protection).	Для проверки характеристик телевизора см. инструкции по его эксплуатации. Если вы хотите воспроизводить содержимое, которое требует использования HDCP 2.2/2.3-совместимых устройств, то телевизор и устройство воспроизведения должны поддерживать HDCP 2.2/2.3.
	Количество устройств, подключенных к гнезду HDMI OUT, превышает максимально допустимое.	Отключите некоторые из устройств HDMI.
На экране телевизора не отображается меню аппарата.	Выбран другой источник входного сигнала на телевизоре.	Выберите источник входного видеосигнала телевизора для вывода видеосигнала с аппарата (гнездо HDMI OUT).
Передача видеосигнала прервана.	(Если в основной зоне используется два телевизора) Второй телевизор отключается, если выбран режим “HDMI OUT 1+2”.	Выберите “HDMI OUT 1” или “HDMI OUT 2” для вывода сигналов только на используемый телевизор (с.74).
	Передача выходного аудиосигнала HDMI может быть прервана при выполнении каких-либо операций в зоне. Причиной этому служит внутреннее переключение цепей.	Более подробные сведения см. в разделе “Подключение устройств, совместимых со стандартом HDMI, для воспроизведения видео/аудиосигналов” (с.112).

FM/AM-радио (Функция AM-радио недоступна в моделях для Австралии, Великобритании, Европы, Среднего Востока и России)

Возможная неисправность	Вероятная причина	Метод устранения
Слабый или шумный прием стереофонической FM-радиостанции.	Многолучевая интерференция.	Отрегулируйте высоту или направленность FM-антенны либо разместите ее в другом месте.
	Вы находитесь слишком далеко от передатчика FM-станции.	Установите для параметра “Режим FM” в меню “Опция” значение “Моно” для выбора монофонического приема FM-радиостанций (с.124). Используйте наружную FM-антенну. Рекомендуется использовать чувствительную многоэлементную антенну.
Слабый или шумный прием стереофонической AM-радиостанции.	Шумы могут быть вызваны флуоресцентной лампой, мотором, термостатом или другим электрическим оборудованием.	Полностью устранить шумы сложно. Их можно снизить с помощью наружной AM-антенны.
Автоматический выбор радиостанций невозможен.	Вы находитесь слишком далеко от передатчика FM-станции.	Выберите станцию вручную (с.84).
		Используйте наружную антенну. Рекомендуется использовать чувствительную многоэлементную антенну.
	Слабый сигнал AM-радиостанции.	Отрегулируйте ориентацию AM-антенны.
		Выберите станцию вручную (с.84). Используйте наружную AM-антенну. Подключите ее к гнезду ANTENNA (AM) вместе с поставляемой в комплекте AM-антенной.

DAB-радио (только модели для Австралии, Великобритании, Европы, Среднего Востока и России)

Возможная неисправность	Вероятная причина	Метод устранения
Отсутствует прием DAB-радиостанций.	Начальное сканирование не выполнено.	Выполните начальное сканирование, чтобы принимать DAB-радиостанции (с.87).
Отсутствует прием DAB-радиостанций даже после выполнения начального сканирования.	Очень слабый сигнал принимаемой DAB-радиостанции.	Проверьте силу принимаемого сигнала в разделе “Tune AID” в меню “Опция” (с.90) и отрегулируйте высоту или ориентацию антенны либо разместите ее в другом месте.
	Регион, в котором вы находитесь, не входит в зону покрытия DAB-радиовещания.	Уточните у своего дилера или на сайте WorldDMB “ http://www.worlddab.org ” список зон покрытия DAB-радиовещания в вашем регионе.
Слабый или шумный прием DAB-радиостанции.	Многолучевая интерференция.	Проверьте силу принимаемого сигнала в разделе “Tune AID” в меню “Опция” (с.90) и отрегулируйте высоту или ориентацию антенны либо разместите ее в другом месте.
	Вы находитесь слишком далеко от передатчика DAB-станции.	Используйте наружную антенну. Рекомендуется использовать чувствительную многоэлементную антенну.
Информация о DAB-радиостанции недоступна или является неточной.	Выбранная DAB-радиостанция может быть временно недоступна или может не предоставлять информацию.	Обратитесь в компанию, осуществляющую вещание DAB-радиостанции.
Отсутствует звук DAB-радиостанции.	Выбранная DAB-радиостанция может быть временно недоступна.	Попробуйте включить эту станцию позже или выберите другую станцию.

Bluetooth

Возможная неисправность	Вероятная причина	Метод устранения
Не удается установить соединение Bluetooth.	Функция Bluetooth на аппарате отключена.	Включите функцию Bluetooth (с.149).
	Другое устройство Bluetooth уже подключено к аппарату.	Разорвите текущее соединение Bluetooth, а затем установите новое соединение (с.96).
	Аппарат и устройство Bluetooth находятся слишком далеко друг от друга.	Переместите устройство Bluetooth ближе к аппарату.
	Рядом находится устройство (например, микроволновая печь или беспроводная локальная сеть), работающее в частотном диапазоне 2,4 ГГц.	Отодвиньте аппарат от подобных устройств.
	Устройство Bluetooth не поддерживает A2DP.	Используйте устройство Bluetooth, которое поддерживает A2DP.
	Информация о соединении, записанная на устройстве Bluetooth, по какой-то причине не работает.	Удалите информацию о соединении на устройстве Bluetooth, а затем повторно установите соединение между устройством Bluetooth и аппаратом (с.96).
Звук не воспроизводится или прерывается во время воспроизведения.	Громкость устройства Bluetooth слишком мала.	Увеличьте громкость устройства Bluetooth.
	Устройство Bluetooth не настроено на отправку аудиосигналов аппарату.	Переключите аудиовыход устройства Bluetooth на аппарат.
	Соединение Bluetooth было разорвано.	Установите соединение Bluetooth между устройством Bluetooth и аппаратом еще раз (с.96).
	Аппарат и устройство Bluetooth находятся слишком далеко друг от друга.	Переместите устройство Bluetooth ближе к аппарату.
	Рядом находится устройство (например, микроволновая печь или беспроводная локальная сеть), работающее в частотном диапазоне 2,4 ГГц.	Отодвиньте аппарат от подобных устройств.

USB и сеть

Возможная неисправность	Вероятная причина	Метод устранения
Аппарат не обнаруживает устройство USB.	Устройство USB ненадежно подключено к гнезду USB.	Выключите аппарат, повторно подключите устройство USB, а затем снова включите аппарат.
	Формат файловой системы устройства USB не соответствует FAT16 или FAT32.	Используйте устройства USB формата FAT16 или FAT32.
Невозможен просмотр папок и файлов на USB-устройстве.	Данные, содержащиеся на USB-носителе, защищены шифрованием.	Используйте USB-носитель без функции шифрования.
Находящиеся на USB-устройстве файлы не воспроизводятся в непрерывном режиме.	В выбранной папке находятся файлы, которые не поддерживаются аппаратом.	При обнаружении аппаратом во время воспроизведения серии неподдерживаемых файлов (таких как изображения и скрытые файлы), воспроизведение автоматически останавливается. Проследите, чтобы в проигрываемой папке не находились файлы, не поддерживаемые аппаратом.
Не работает функция сети.	Параметры сети (IP-адрес) не получены надлежащим образом.	Включите функцию DHCP на используемом маршрутизаторе и установите для параметра "DHCP" в меню "Настройка" этого аппарата значение "Вкл." (с.147). При желании настроить параметры сети вручную следует убедиться, что используемый IP-адрес не используется другими сетевыми устройствами в вашей сети (с.147).
Невозможно подключить аппарат к Интернету с помощью беспроводного маршрутизатора (точки доступа).	Беспроводной маршрутизатор (точка доступа) выключен.	Включите беспроводной маршрутизатор.
	Аппарат и беспроводной маршрутизатор (точка доступа) находятся слишком далеко друг от друга.	Расположите аппарат и беспроводной маршрутизатор (точку доступа) ближе друг к другу.
	Между аппаратом и беспроводным маршрутизатором (точкой доступа) находится препятствие.	Переместите аппарат и беспроводной маршрутизатор (точку доступа) в такое место, где между ними не будет препятствий.
Беспроводная сеть не найдена.	Микроволновые печи и другие беспроводные устройства, расположенные поблизости, могут нарушать беспроводное соединение.	Выключите эти устройства.
	Доступ к сети ограничен настройками брандмауэров беспроводного маршрутизатора (точки доступа).	Проверьте настройки брандмауэров беспроводного маршрутизатора (точки доступа).
Аппарат не обнаруживает ПК.	Неверная настройка совместного использования носителей.	Настройте параметры совместного использования и выберите данный аппарат в качестве устройства, которому предоставляется доступ к совместному использованию музыкального контента (с.101).
	Некоторые программы защиты данных, установленные на ПК, блокируют доступ аппарата к ПК.	Проверьте настройки программ защиты данных, установленных на ПК.
	Аппарат и ПК не находятся в одной сети.	Проверьте соединения сети и настройки маршрутизатора, чтобы аппарат и ПК были подключены к одной сети.
Находящиеся на ПК файлы не просматриваются или не воспроизводятся.	Файлы не поддерживаются этим аппаратом или медиа-сервером.	Используйте формат файлов, поддерживаемый аппаратом и медиа-сервером. Сведения о поддерживаемых аппаратом форматах файлов см. в разделе "Воспроизведение музыки, хранящейся на медиасерверах (ПК/NAS)" (с.101).
Находящиеся на ПК файлы не воспроизводятся в непрерывном режиме.	В выбранной папке находятся файлы, которые не поддерживаются аппаратом.	При обнаружении аппаратом во время воспроизведения серии неподдерживаемых файлов (таких как изображения и скрытые файлы), воспроизведение автоматически останавливается. Проследите, чтобы в проигрываемой папке не находились файлы, не поддерживаемые аппаратом.

Возможная неисправность	Вероятная причина	Метод устранения
Не воспроизводится интернет-радио.	Выбранная интернет-радиостанция в текущий момент недоступна.	Возможно, возникли проблемы на радиопередающей станции, либо вещание было прекращено. Попробуйте включить эту станцию позже или выберите другую станцию.
	Выбранная интернет-радиостанция в текущий момент вещает тишину.	Некоторые интернет-радиостанции вещают тишину в течение определенных периодов в течение дня. Попробуйте включить эту станцию позже или выберите другую станцию.
	Доступ к сети ограничен настройками брандмауэров сетевых устройств (например, настройками маршрутизатора и т. п.).	Проверьте настройки брандмауэров сетевых устройств. Воспроизведение интернет-радио возможно только в том случае, если данные проходят через порт, назначенный каждой радиостанцией. Номер порта изменяется в зависимости от радиостанции.
iPod не распознает аппарат при использовании AirPlay.	Аппарат подключен к маршрутизатору с несколькими SSID.	Доступ к аппарату может быть ограничен функцией разделения сетей на маршрутизаторе. Подключите iPod к SSID, который имеет доступ к аппарату.
Приложение для смартфонов и планшетов “AV CONTROLLER” не может обнаружить аппарат.	Аппарат и смартфон или планшет находятся в разных сетях.	Проверьте соединения сети и настройки маршрутизатора, чтобы аппарат и смартфон/планшет были подключены к одной сети.
Отсутствует звук на MusicCast-совместимом устройстве.	MusicCast-совместимое устройство выключено.	Включите MusicCast-совместимое устройство.
	MusicCast-совместимое устройство не подключено к сети MusicCast.	Подключите устройство с помощью приложения “MusicCast CONTROLLER”.
Подключение к сети MusicCast не удается установить в приложении “MusicCast CONTROLLER”.	Мобильное устройство, на котором установлено приложение “MusicCast CONTROLLER”, не подключено к беспроводной сети у вас дома.	Подключите мобильное устройство к беспроводному маршрутизатору и запустите приложение “MusicCast CONTROLLER”.
		Отключите передачу данных по сотовой связи.
	MusicCast-совместимое устройство выключено.	Включите MusicCast-совместимое устройство.
Приложению “MusicCast CONTROLLER” не удается обнаружить MusicCast-совместимое устройство.	Мобильное устройство, на котором установлено приложение “MusicCast CONTROLLER”, не подключено к беспроводной сети у вас дома.	Подключите мобильное устройство к беспроводному маршрутизатору и настройте MusicCast-совместимое устройство с помощью приложения “MusicCast CONTROLLER”.
		Включите MusicCast-совместимое устройство.
	MusicCast-совместимое устройство выключено.	Включите функцию режима ожидания сети на MusicCast-совместимом устройстве.
Не удалось выполнить обновление встроенного программного обеспечения через сеть.	Возможно, эта проблема связана с состоянием сети.	Попробуйте обновить встроенное программное обеспечение через сеть еще раз или воспользуйтесь для обновления запоминающим устройством USB (с.162).

Сообщения об ошибках на дисплее передней панели

Сообщение	Вероятная причина	Метод устранения
Access denied	Получен отказ в доступе к ПК.	Настройте параметры совместного использования и выберите данный аппарат в качестве устройства, которому предоставляется доступ к совместному использованию музыкального контента (с.101).
Access error	Аппарат не может получить доступ к устройству USB.	Выключите аппарат, а затем повторно подключите устройство USB. Если проблема сохранится, попробуйте другое USB-устройство.
	Возникла проблема с каналом передачи сигналов от сети к аппарату.	Убедитесь, что маршрутизатор и модем включены. Проверьте соединение между аппаратом и маршрутизатором (или концентратором) (с.51).
Check SP Wires	Короткое замыкание в цепи кабеля колонки.	Скрутите оголенные провода кабелей и надлежащим образом подключите их к аппарату и колонкам.
Internal Error	Произошла внутренняя ошибка.	Обратитесь к ближайшему авторизованному дилеру или в ближайший сервисный центр Yamaha.
No content	В выбранной папке нет файлов для воспроизведения.	Выберите папку, содержащую файлы, которые поддерживаются аппаратом.
No device	Аппарату не удается обнаружить USB-устройство.	Выключите аппарат, а затем повторно подключите устройство USB. Если проблема сохранится, попробуйте другое USB-устройство.
Please wait	Аппарат выполняет подготовку к сетевому подключению.	Подождите, пока исчезнет это сообщение. Если аппарат не реагирует на протяжении 3 и более минут, выключите и повторно включите его.
RemID Mismatch	Идентификационные коды аппарата и пульта ДУ не совпадают.	Измените идентификационный код аппарата или пульта ДУ (с.159).
Remote Off	Управлять аппаратом с помощью пульта ДУ невозможно, так как сенсор пульта ДУ основного аппарата выключен.	Используйте элементы управления на передней панели. Для использования пульта ДУ установите для параметра "REMOTE SENSOR" в меню "ADVANCED SETUP" значение "ON" (с.159).
Unable to play	По каким-то причинам аппарат не может воспроизвести песни, записанные на USB-устройстве.	Проверьте данные песен. Если они не воспроизводятся на другом устройстве, значит, могут быть повреждены данные песен.
	По каким-то причинам аппарат не может воспроизвести песни, сохраненные на ПК.	Проверьте, поддерживается ли аппаратом формат файлов, которые вы пытаетесь воспроизвести. Сведения о поддерживаемых аппаратом форматах см. в разделе "Воспроизведение музыки, хранящейся на медиасерверах (ПК/NAS)" (с.101). Если формат поддерживается, но при этом аппарат не может воспроизвести никакие файлы, сеть может быть перегружена интенсивным трафиком, в результате чего прерывается воспроизведение.
Update failed.	Встроенное программное обеспечение не обновлено.	Обновите встроенное программное обеспечение повторно.
USB Overloaded	Через подключенное устройство USB проходит чрезмерный ток.	Выключите аппарат, а затем повторно подключите устройство USB. Если проблема сохранится, попробуйте другое USB-устройство.
Version error	Встроенное программное обеспечение не обновлено.	Обновите встроенное программное обеспечение повторно.

В данном разделе описываются технические термины, используемые в настоящем руководстве.

Информация об аудиосигнале (формат декодирования звука)

Dolby Atmos

Впервые представленная в кино, технология Dolby Atmos создает революционное чувство пространства и погружения при использовании домашнего кинотеатра. Dolby Atmos представляет собой адаптируемый и масштабируемый формат на основе объектов, который воспроизводит аудиосигнал в виде независимых звуков (или объектов), которые могут точно располагаться и динамически перемещаться в трехмерном пространстве прослушивания во время воспроизведения. Ключевым компонентом Dolby Atmos является создание высокой плоскости звука над слушателем.

Поток Dolby Atmos

Контент Dolby Atmos передается на AV ресивер с включенной функцией Dolby Atmos посредством Dolby Digital Plus или Dolby TrueHD на диске Blu-ray, загружаемых файлов и потокового мультимедиа. Поток Dolby Atmos содержит специальные метаданные, которые описывают положение звуков в комнате. Эти объектные аудиоданные декодируются AV ресивером Dolby Atmos и масштабируются для оптимального воспроизведения через системы колонок домашнего кинотеатра любого размера и конфигурации.

Dolby Digital

Dolby Digital — это разработанный компанией Dolby Laboratories, Inc. формат сжатия цифрового звука, поддерживающий 5.1-канальный аудиосигнал. Эта технология используется для передачи звука на большинстве DVD-дисков.

Dolby Digital Plus

Dolby Digital Plus — это разработанный компанией Dolby Laboratories, Inc. формат сжатия цифрового звука, поддерживающий 7.1-канальный аудиосигнал. Dolby Digital Plus полностью совместим с существующими многоканальными аудиосистемами, которые поддерживают функцию Dolby Digital. Эта технология используется для передачи звука на дисках Blu-ray.

Dolby Enabled Speaker

Удобная альтернатива встроенным в потолок колонкам – продукты на основе технологии Dolby, которые используют потолок как отражающую поверхность для воспроизведения аудиосигнала в высокой плоскости над слушателем. Колонки с функцией Dolby имеют уникальный динамик включения вверх и функцию особой обработки сигнала, которые могут быть встроены в обычную колонку или независимый модуль колонок, оказывая при этом минимальное влияние на общую площадь, занимаемую системой колонок, и обеспечивая эффект присутствия при прослушивании во время воспроизведения Dolby Atmos и Dolby Surround.

Dolby Surround

Dolby Surround является технологией окружающего звучания следующего поколения, которая интеллектуально смешивает стереосигналы; 5.1- и 7.1-канальный контент для воспроизведения с помощью системы колонок окружающего звучания. Технология Dolby Surround совместима с традиционными схемами расположения колонок, а также системами воспроизведения с функцией Dolby Atmos, которые используют встроенные в потолок колонки или продукты с технологией Dolby.

Dolby TrueHD

Dolby TrueHD — это передовой формат сжатия звука без потери качества, разработанный компанией Dolby Laboratories, Inc. для домашних кинотеатров высокой четкости; он позволяет добиться звучания, которое в точности соответствует студийной записи. Dolby TrueHD может одновременно нести до 8 каналов звука 96 кГц/24 бит (до 6 каналов звука 192 кГц/24 бит). Эта технология используется для передачи звука на дисках Blu-ray.

DSD (Direct Stream Digital)

Технология DSD (Direct Stream Digital) позволяет сохранять аудиосигналы на таких цифровых носителях информации, как диски SACD (Super Audio CDs). Сигналы сохраняются с высокой частотой выборки (например, 2,8224 МГц и 5,6448 МГц). Наибольшая высокочастотная характеристика равна или превышает 100 кГц при динамическом диапазоне 120 дБ. Эта технология предлагает лучшее качество звука, чем то, которое используется для CD-дисков.

DTS 96/24

DTS 96/24 — это формат сжатия цифровых аудиоданных, поддерживающий 5.1-канальный звук и звук 96 кГц/24 бит. Этот формат полностью совместим с существующими многоканальными аудиосистемами, которые поддерживают функцию DTS Digital Surround. Эта технология используется для музыкальных DVD-дисков и т. д.

DTS Dialog Control

Функция DTS Dialog Control позволяет усиливать громкость звуков диалога. Это полезно при нахождении в шумной среде и помогает повысить разборчивость звуков диалога. Данная функция также может быть полезна людям с нарушением слуха. Обратите внимание на то, что создатель контента может отключить использование данной функции в списке доступных опций, поэтому функция DTS Dialog Control может быть доступна не всегда. Обратите внимание на то, что обновления AV-ресивера могут расширить функциональность DTS Dialog Control или увеличить диапазон применения функции.

DTS Digital Surround

DTS Digital Surround — это разработанный компанией DTS, Inc. формат сжатия цифрового звука, поддерживающий 5.1-канальный аудиосигнал. Эта технология используется для передачи звука на большинстве DVD-дисков.

DTS-ES

DTS-ES создает 6.1-канальный аудиосигнал из 5.1-канального источника, записанного с помощью DTS-ES. Этот декодер добавляет тыловое окружающее звучание к оригинальному 5.1-канальному звуку. В формате DTS-ES Matrix 6.1 тыловое окружающее звучание записано с помощью каналов окружающего звучания, а в формате DTS-ES Discrete 6.1 записан дискретный тыловой канал окружающего звучания.

DTS Express

DTS Express — это формат сжатия цифрового звука, поддерживающий 5.1-канальный звук и обеспечивающий более высокую степень сжатия, чем формат DTS Digital Surround, разработанный DTS, Inc. Эта технология разработана для потоковой передачи через Интернет и вторичного аудиосигнала на дисках Blu-ray.

DTS-HD High Resolution Audio

DTS-HD High Resolution Audio — это разработанный компанией DTS, Inc. формат сжатия цифрового звука, поддерживающий 7.1-канальный аудиосигнал и звук 96 кГц/ 24 бит. DTS-HD High Resolution Audio полностью совместим с существующими многоканальными аудиосистемами, которые поддерживают функцию DTS Digital Surround. Эта технология используется для передачи звука на дисках Blu-ray.

DTS-HD Master Audio

DTS-HD Master Audio — это передовой формат сжатия звука без потери качества, разработанный компанией DTS, Inc. для домашних кинотеатров высокой четкости; он позволяет добиться звучания, которое в точности соответствует студийной записи. DTS-HD Master Audio может одновременно нести до 8 каналов звука 96 кГц/24 бит (до 6 каналов звука 192 кГц/24 бит). Эта технология используется для передачи звука на дисках Blu-ray.

DTS Neo:6

DTS Neo:6 делает возможным 6-канальное воспроизведение из 2-канальных источников. Предусмотрено два режима использования. Режим "Music" для музыкальных источников, режим "Cinema" для кинофильмов. Эта технология позволяет использовать дискретные широкополосные матричные каналы окружающего звучания.

DTS:X

DTS:X – многомерная аудиотехнология следующего поколения на основе объектов от компании DTS. Независимо от каналов технология DTS:X передает плавное перемещение звука, что позволяет создавать невероятно насыщенную, реалистичную звуковую среду с эффектом присутствия – впереди, позади, рядом и над слушателем – более детально, чем когда-либо. DTS:X дает возможность автоматически адаптировать аудиосигнал к схеме расположения колонок, которая наилучшим образом соответствует помещению – от встроенных в телевизор колонок до домашнего кинотеатра с эффектом окружающего звучания и коммерческого кинотеатра с более чем дюжиной колонок. Испытайте эффект присутствия на веб-сайте www.dts.com/dtsx

FLAC

FLAC представляет собой формат файлов для сжатия аудиоданных без потерь. Формат FLAC имеет более низкую степень сжатия по сравнению с форматами, создающими потери, однако обеспечивает более высокое качество звука.

MP3

Один из форматов сжатия цифрового звука, используемый стандартом MPEG. Благодаря психоакустическим технологиям этот метод обеспечивает высокую степень сжатия. Считается, что он позволяет сжимать данные в соотношении приблизительно 1/10, одновременно сохраняя качество звука на определенном уровне.

MPEG-4 AAC

Аудиостандарт MPEG-4. Он используется в мобильных телефонах, портативных аудиоплеерах и при потоковой передаче через Интернет, поскольку обеспечивает высокую степень сжатия данных, одновременно сохраняя лучшее качество звука, чем MP3.

Neural:X

Neural:X – новейшая технология понижающего/повышающего микширования и пространственного перераспределения от компании DTS. Она встроена в технологию DTS:X и позволяет выполнять повышающее микширование кодированных данных в формате Neural:X и некодированных данных (в формате PCM). В DTS:X для AV-ресиверов и звуковых панелей технология Neural:X позволяет воспроизводить до 11.х каналов.

PCM (Pulse Code Modulation)

PCM — это формат сигнала, позволяющий преобразовывать аналоговые аудиосигналы в цифровой формат, записывать и передавать их. Эта технология лежит в основе всех остальных форматов аудиосигналов. Эта технология используется как формат сжатия звука без потери качества, который называется линейным форматом PCM и используется для записи звука на разные носители, среди которых компакт-диски и BD-диски (Blu-ray).

Частота выборки/глубина квантования

Частота выборки и глубина квантования указывают на объем информации при оцифровке аналоговых аудиосигналов. Эти значения указываются следующим образом: "48 кГц/24 бит".

- Частота выборки

Частота выборки (количество определений уровня сигнала в секунду) называется интервалом выборки. При более высокой частоте выборки диапазон воспроизводимых частот расширяется.

- Глубина квантования

Значение глубины квантования указывает на степень точности при преобразовании уровня звука в цифровое значение. При большей глубине квантования можно получить более точные уровни звука.

WAV

Стандартный формат аудиофайлов Windows, определяющий метод записи цифровых данных, полученных путем преобразования аудиосигналов. По умолчанию используется метод PCM (без сжатия), но можно также использовать и другие методы сжатия.

WMA (Windows Media Audio)

Это один из форматов сжатия цифрового звука, разработанный Microsoft Corporation. Благодаря психоакустическим технологиям этот метод обеспечивает высокую степень сжатия. Считается, что он позволяет сжимать данные в соотношении приблизительно 1/20, одновременно сохраняя качество звука на определенном уровне.

Информация об аудиосигнале (прочие сведения)

Соединение двухканального усиления (Bi-amp)

При соединении двухканального усиления используются два усилителя для одной колонки. При использовании двухканального усиления аппарат воспроизводит сигнал высоких и низких частот с использованием отдельных усилителей. В результате колонка высоких частот и сабвуфер выводят чистый аудиосигнал без искажений.

Канал LFE (Low Frequency Effects) 0,1

Данный канал воспроизводит низкочастотные сигналы и обладает частотным диапазоном от 20 Гц до 120 Гц. Этот канал добавляется к каналам любых диапазонов с Dolby Digital или DTS для усиления низкочастотных звуковых эффектов. Он считается каналом 0,1, поскольку ограничивается только низкочастотным звуком.

Lip sync (синхронизация аудио и видеосигналов)

Иногда видеовыход отстает от аудиовыхода из-за сложности процесса обработки сигнала, причиной чего является увеличение мощности видеосигнала. Синхронизация аудио и видеосигналов — это технология, позволяющая автоматически корректировать интервал задержки между выходом аудио- и видеосигналов.

Информация о видеосигналах и HDMI

Компонентный видеосигнал

В системе компонентного видеосигнала сигнал разделяется на сигнал яркости Y и сигналы цветности Pb и Pr. Цвет в этой системе воспроизводится более правдоподобно благодаря независимой передаче сигналов.

Композитный видеосигнал

В системе композитного видеосигнала, цвета, яркости и синхронизации данных сигналы комбинируются и передаются с помощью одного кабеля.

Deep Color

Deep Color — это технология, которую поддерживает спецификация HDMI. Deep Color увеличивает количество доступных цветов в пределах, ограниченного цветовым пространством RGB или YCbCr. Обычные системы цветопередачи для обработки цвета используют 8 бит. Deep Color обрабатывает цвет, используя 10, 12 или 16 бит. Эта технология позволяет телевизорам высокой четкости и другим экранам перейти от миллионов к миллиардам цветов, устранить неравномерность закраски и получить плавные тональные переходы и тонкие градации между цветами.

HDCP

HDCP (High-bandwidth Digital Content Protection) — это форма защиты цифровых копий, которая не позволяет копировать цифровое содержимое при его передаче через подключения (например HDMI).

HDMI

HDMI (High-Definition Multimedia Interface) — это распространенный по всему миру стандартный интерфейс для передачи цифровых аудио- и видеосигналов. Этот интерфейс позволяет передавать цифровые аудио- и видеосигналы с помощью одного кабеля без малейшей потери качества. HDMI совместим с HDCP (High-bandwidth Digital Content Protection) и обеспечивает надежный аудио/видеоинтерфейс. Для получения подробной информации об HDMI посетите веб-сайт HDMI по адресу "<http://www.hdmi.org/>".

x.v.Color

"x.v.Color" — это технология, которую поддерживает спецификация HDMI. Это расширенное цветовое пространство по сравнению с sRGB, позволяющее получать недоступные ранее цвета. Оставаясь совместимым с цветовой гаммой стандартов sRGB, стандарт x.v.Color расширяет цветовое пространство и предоставляет возможности для получения более живых, естественных изображений.

Информация о сети

SSID

SSID (Service Set Identifier) — имя, указывающее конкретную точку доступа беспроводной локальной сети.

Технология Wi-Fi

Wi-Fi (Wireless Fidelity) — технология, которая позволяет электронному устройству обмениваться данными или подключаться к Интернету по беспроводной связи с помощью радиоволн. Технология Wi-Fi позволяет исключить сложные соединения с применением сетевых кабелей благодаря беспроводному подключению. Только продукты, которые прошли проверку оперативной совместимости Wi-Fi Alliance, могут иметь товарный знак “Wi-Fi Certified”.

WPS

WPS (Wi-Fi Protected Setup) — стандарт, установленный Wi-Fi Alliance, который позволяет легко создавать беспроводную домашнюю сеть.

Технологии Yamaha

CINEMA DSP (цифровая обработка звукового поля)

Поскольку системы окружающего звучания были изначально разработаны для использования в кинотеатрах, их возможности наиболее полно раскрываются в кинотеатрах с большим количеством колонок, предназначенных для акустических эффектов. Вследствие различий в домашних условиях (таких как размеры комнаты, материалы стен и количество колонок) неизбежно различие и в слышимом звучании. Основываясь на большом количестве реальных измеренных данных, система CINEMA DSP — оригинальная технология DSP корпорации Yamaha — позволяет создавать аудиовизуальные эффекты кинотеатра в домашних условиях.

CINEMA DSP HD³

Фактически измеренные данные звукового поля содержат информацию о высоте звуковых образов. CINEMA DSP HD³ эта функция позволяет воспроизводить точную высоту звуковых образов, создавая таким образом точные и глубокие стереоскопические звуковые поля в помещении для прослушивания.

Compressed Music Enhancer

Функция Compressed Music Enhancer компенсирует отсутствие гармоник в сжатых музыкальных форматах (таких как MP3). В результате данная технология обеспечивает улучшение звучания всей акустической системы.

SILENT CINEMA

Компания Yamaha разработала алгоритм звуковых эффектов DSP для естественного, реалистичного воспроизведения звука через наушники. Параметры для наушников установлены для каждой звуковой программы, что позволяет точно воспроизводить все звуковые программы для прослушивания через наушники.

SURROUND:AI

Интерфейс AI, встроенный в DSP, анализирует сцены, фокусируясь на звуковых элементах, таких как “диалог”, “фоновая музыка”, “звуки окружающей среды” и “звуковые эффекты”, а также мгновенно создает оптимальный эффект окружающего звучания в реальном времени. Выразительные возможности за пределами традиционных эффектов звукового поля максимально усиливают ощущение реалистичности.

Virtual CINEMA DSP

Virtual CINEMA DSP позволяет системе виртуально воспроизводить звуковое поле колонок окружающего звучания с помощью левой и правой фронтальных колонок. Даже если колонки окружающего звучания не подключены, аппарат создает реалистичное звуковое поле в помещении для прослушивания.

Virtual CINEMA FRONT

Virtual CINEMA FRONT позволяет системе виртуально воспроизводить звуковое поле колонок окружающего звучания с помощью фронтальных колонок окружающего звучания. Даже если колонки окружающего звучания расположены впереди, аппарат создает реалистичное звуковое поле в помещении для прослушивания.

Virtual Presence Speaker (VPS)

Virtual Presence Speaker позволяет системе виртуально воспроизводить высоту объемного звукового поля без колонок присутствия. Даже если колонки присутствия не подключены, аппарат создает в помещении объемное звуковое поле.

Virtual Surround Back Speaker (VSBS)

Virtual Surround Back Speaker позволяет системе виртуально воспроизводить звуковое поле тыловых колонок окружающего звучания. Даже если тыловые колонки окружающего звучания не подключены, аппарат придает глубину заднему звуковому полю CINEMA DSP.

Поддерживаемые устройства и форматы файлов

В данном разделе описываются устройства и форматы файлов, поддерживаемые аппаратом.

Поддерживаемые устройства

Информацию о технических характеристиках каждого устройства см. в соответствующей инструкции по эксплуатации.

Устройство Bluetooth

- Аппарат поддерживает устройства Bluetooth, которые поддерживают A2DP или AVRCP.
- Устройство Bluetooth может не обнаруживать iPod или некоторые функции могут быть несовместимы в зависимости от модели.

Устройства USB

- Данный аппарат совместим с запоминающими устройствами USB в формате FAT16 или FAT32.

Не подсоединяйте какие-либо другие типы устройств USB.

- Устройства USB, защищенные шифрованием, не могут использоваться.
- Некоторые функции могут не поддерживаться в зависимости от модели или производителя запоминающего устройства USB.

AirPlay

Данный AV-ресивер совместим с AirPlay 2. Требуется iOS 11.4 или более поздней версии.

Форматы файлов

Информацию о технических характеристиках каждого файла см. в инструкции по эксплуатации записывающего устройства или в разделе справки по файлу.

USB/PC (NAS)

Файл	Частота выборки (кГц)	Глубина квантования (бит)	Битрейт	Число каналов	Непрерывное воспроизведение
WAV *	32/44,1/48/88,2/96/176,4/192/352,8/384	16/24/32	—	2	✓
MP3	32/44,1/48	—	от 8 до 320	2	—
WMA	32/44,1/48	—	от 8 до 320	2	—
MPEG-4 AAC	32/44,1/48	—	от 8 до 320	2	—
FLAC	32/44,1/48/88,2/96/176,4/192/352,8/384	16/24	—	2	✓
ALAC	32/44,1/48/88,2/96	16/24	—	2	✓
AIFF	32/44,1/48/88,2/96/176,4/192/352,8/384	16/24/32	—	2	✓
DSD	2,8 МГц/5,6 МГц/11,2 МГц	1	—	2	—

* Только линейный формат PCM. 32-битные файлы с плавающей запятой не могут воспроизводиться.



- Для воспроизведения файлов FLAC, которые хранятся на ПК или в NAS, необходимо установить на ПК серверное ПО, поддерживающее совместное использование FLAC-файлов, или использовать сетевое хранилище данных (NAS), поддерживающее файлы FLAC.
- Содержимое стандарта Digital Rights Management (DRM) нельзя воспроизводить.
- Если частота выборки составляет 352,8 кГц, разрешение воспроизведения снижается до 176,4 кГц; если частота выборки составляет 384 кГц, разрешение воспроизведения снижается до 192 кГц.
- Если функция Pure Direct включена, качество воспроизведения на частоте 352,8 и 384 кГц не понижается. Кроме того, если функция Pure Direct включена, источники входного сигнала, отличные от сетевых источников и USB, воспроизводиться не могут.

Схема передачи видеосигнала

Входящий на аппарат видеосигнал с видеоустройств выводится на телевизор как показано ниже.



Таблица преобразования видеосигнала



- Разрешение и соотношение сторон, применяемое для обработки сигнала видео на HDMI-выходе, можно выбрать в разделе “Видеорежим” (с.143) в меню “Настройка”.
- Аппарат не выполняет взаимное преобразование видеосигналов с 480 строками и 576 строками.

		HDMI-выход					
Разрешение		480i/576i	480p/576p	720p	1080i	1080p	4K
HDMI-вход	480i/576i	→	→ (*)	→ (*)	→ (*)	→ (*)	→ (*)
	480p/576p		→	→ (*)	→ (*)	→ (*)	→ (*)
	720p			→	→ (*)	→ (*)	→ (*)
	1080i			→ (*)	→	→ (*)	→ (*)
	1080p/50, 60 Hz			→ (*)	→ (*)	→	→
	1080p/24 Hz					→	→
	4K						→
Вход COMPONENT VIDEO	480i/576i	→	→ (*)	→ (*)	→ (*)	→ (*)	→ (*)
	480p/576p		→	→ (*)	→ (*)	→ (*)	→ (*)
	720p			→	→ (*)	→ (*)	→ (*)
	1080i			→ (*)	→	→ (*)	→ (*)
Вход VIDEO	480i/576i	→	→ (*)	→ (*)	→ (*)	→ (*)	→ (*)

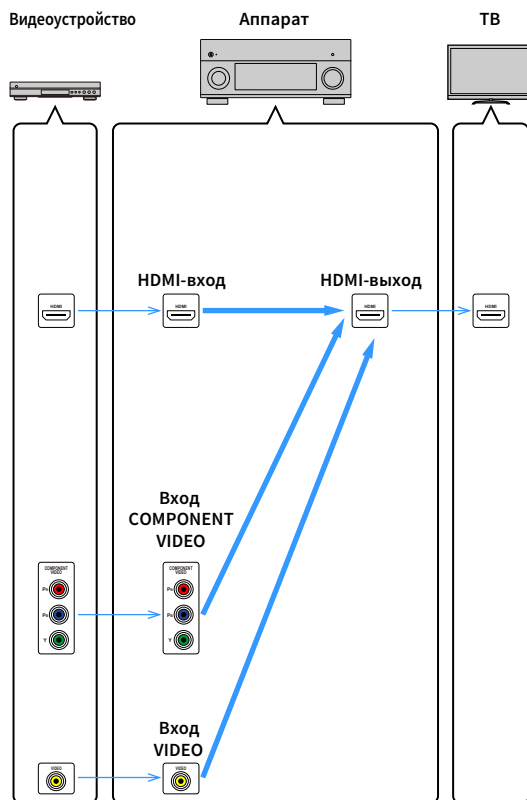
→ : Доступно

* Если для параметра “HDMI ZONE OUT Assign” установлено значение “Zone2”, преобразование в формат 4K возможно только из формата 1080p. Все другие разрешения пропускаются.

Выход для нескольких зон

Тип аудиосигналов, направляемых в Zone2, Zone3 и Zone4, различается в зависимости от способа подключения устройства в каждой зоне к выходным гнездам аппарата.

Вход \ Выход	Использование внутреннего усилителя аппарата (с.39)		Использование внешнего усилителя (с.111)			
	Гнезда EXTRA SP 1-2		Гнезда ZONE OUT		HDMI OUT 3 Гнездо (ZONE OUT)	
	Zone2	Zone3	Zone2	Zone3	Zone2 (*1)	Zone4 (*2)
Цифровой аудиосигнал (HDMI)	→ (*3)		→ (*3)		→ (*4)	→ (*5, 8)
Цифровой аудиосигнал (COAXIAL/OPTICAL)	→ (*6)	→ (*6)	→ (*6)	→ (*6)	→ (*6)	
Аналоговый аудиосигнал (AUDIO)	→	→	→	→	→	
USB (*7)	→	→	→	→	→	
Сетевые источники (*7)	→	→	→	→	→	
TUNER	→	→	→	→	→	

→ : Доступно

- *1 Доступно, если для параметра “HDMI ZONE OUT Assign” (с.145) в меню “Настройка” установлено значение “Zone2” (Аудиовыход HDMI - HDMI ZONE OUT: Вкл.)
- *2 Доступно, если для параметра “HDMI ZONE OUT Assign” (с.145) в меню “Настройка” установлено значение “Zone4”
- *3 Доступно, если вводятся 2-канальные сигналы PCM (вывод стереосигнала [конвертированного до 2-канального], если выбран источник входного сигнала, выбранный в главной зоне)
Доступно, если для параметра “HDMI ZONE OUT Assign” (с.145) в меню “Настройка” установлено значение “Zone2”
- *4 Доступно, когда поступают 2-канальные сигналы PCM (стереофонический выход [микширование с понижением до двух каналов], когда в главной зоне выбран источник входного сигнала)
- *5 Пропускание аудиосигнала HDMI (стереофонический выход [микширование с понижением до двух каналов], когда в главной зоне выбран источник входного сигнала)
- *6 Доступно, когда поступают 2-канальные сигналы PCM
- *7 Для воспроизведения аудиосигнала DSD в Zone2 выберите значение “Main Zone Sync” в качестве источника входного сигнала для Zone2, или используйте режим вечеринки (с.115).
- *8 Если в Main Zone и Zone4 используется одинаковый входной сигнал, формат аудиосигнала, который может приниматься в Main Zone, ограничен устройством, подключенным к Zone4.

Информация о HDMI

В данном разделе описываются функции, связанные с HDMI и совместимостью сигнала HDMI.

HDMI Контроль

Управление HDMI позволяет управлять внешними устройствами по интерфейсу HDMI. Если вы подключите к аппарату телевизор, поддерживающий управление HDMI, с помощью кабеля HDMI, то сможете управлять аппаратом (например, включать и выключать его и регулировать громкость) с помощью пульта ДУ телевизора. Также вы сможете управлять внешними устройствами, подключенными к аппарату с помощью кабеля HDMI (например, BD/DVD-проигрывателем, поддерживающим управление HDMI).

Операции, доступные с пульта ДУ телевизора

- Переключение в режим ожидания.
- Управление громкостью, включая беззвучный режим.
- Переключение входного сигнала на аудиосигнал с телевизора при переключении входа телевизора на встроенный тюнер.
- Переключение на прием видео/аудиосигнала с выбранного воспроизводящего устройства.
- Переключение между выходными аудиоустройствами (аппарат или колонка телевизора).

(Пример)

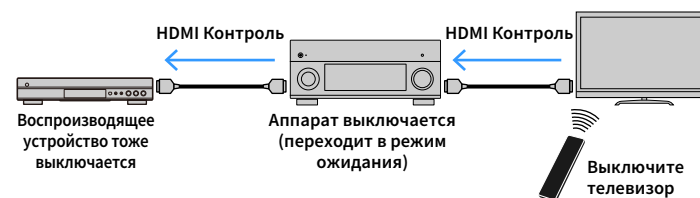

Операции, доступные с пульта ДУ аппарата

- Запуск воспроизведения на воспроизводящем устройстве и включение телевизора с выбором сцены
- Переключение входа телевизора для отображения меню “Настройка” (при нажатии кнопки SETUP)
- Управление внешним устройством, видеосигнал с которого воспроизводится на телевизоре (воспроизведение и операции меню)
- Управление телевизором при выборе входного аудиосигнала телевизора, указанного в разделе “Аудиовход ТВ” меню “Настройка”
- Управление телевизором с помощью цветных кнопок (RED/GREEN/YELLOW/BLUE) на пульте ДУ, если функция “Контроль ТВ” настроена для цветных кнопок

(Пример)



Функция “HDMI Контроль” может работать некорректно. Информация о соответствующих функциях и параметрах представлена в следующих разделах.

- Информацию о соединении с выбранной сценой см. в разделе “Выбор источника входного сигнала и избранных настроек одним нажатием (SCENE)” (с.75).
- Информацию о настройке гнезда для ввода аудиосигнала телевизора см. в разделе “Аудиовход ТВ” (с.145).
- Информацию о настройке функций цветных кнопок см. в разделе “Цветная кнопка” (с.155).

Для использования управления HDMI необходимо выполнить следующую настройку соединения HDMI Контроль после подключения телевизора и воспроизводящих устройств. Подробнее о настройках и управлении телевизором см. в инструкции по эксплуатации телевизора.



Эту настройку необходимо выполнять каждый раз при подключении нового устройства с поддержкой управления HDMI к системе.

1 Включите аппарат, телевизор и воспроизводящие устройства.

2 Настройте параметры аппарата.

1 Выберите источник входного видеосигнала телевизора для отображения видеосигнала с аппарата.

2 Нажмите кнопку SETUP.

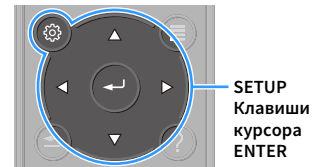

3 С помощью клавиш курсора клавиши курсора выберите “Видео/HDMI”.

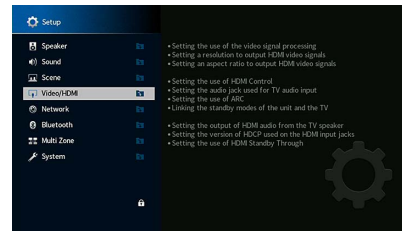

4 С помощью клавиш курсора клавиши курсора выберите значение “HDMI Контроль” и нажмите ENTER.

5 С помощью клавиши курсора выберите “Вкл.”.

6 Нажмите кнопку SETUP.

3 Включите управление HDMI на телевизоре и воспроизводящих устройствах (таких как BD/DVD-проигрыватели, поддерживающие управление HDMI).

4 Выключите питание телевизора, затем выключите аппарат и воспроизводящие устройства.

5 Включите аппарат и воспроизводящие устройства, а затем включите телевизор.

6 Проверьте следующее.

На аппарате: выбран источник входного сигнала, к которому подключено воспроизводящее устройство. Если это не так, выберите источник входного сигнала вручную.

На телевизоре: отображается видеоизображение с воспроизводящего устройства.

7 Выберите источник входного видеосигнала телевизора для отображения видеосигнала с аппарата.

8 Убедитесь, что аппарат синхронизирован с телевизором надлежащим образом: выключите телевизор или отрегулируйте громкость телевизора с помощью пульта ДУ телевизора.



- Если функция управления HDMI не работает надлежащим образом, попробуйте отключить телевизор от розетки на шаге 3 и снова включить телевизор в розетку на шаге 4. Возможно, это решит проблему. Кроме того, управление HDMI может не работать, если количество подключенных устройств превышает допустимое. В этом случае отключите управление HDMI на устройствах, которые не используются.
- Если аппарат не синхронизирован с включением и выключением телевизора, проверьте приоритет настройки аудиовыхода телевизора.
- Для более эффективной работы функции управления HDMI рекомендуется использовать телевизор и воспроизводящие устройства одного производителя.
- Мы не гарантируем работу всех устройств с поддержкой контроля HDMI.

Audio Return Channel (ARC)

ARC позволяет передавать входной аудиосигнал телевизора на аппарат с помощью кабеля HDMI, который передает видеосигнал на телевизор.

После настройки функции управления HDMI проверьте следующее.

1 Выберите программу с помощью пульта ДУ телевизора.

2 Проверьте, что источник входного сигнала аппарата будет автоматически переключен на AUDIO 1 и аудиосигнал телевизора будет воспроизводиться на аппарате.

Если аудиосигнал телевизора не слышно, проверьте следующее:

- Для параметра “ARC” (с.145) в меню “Настройка” установлено значение “Вкл.”.
- Кабель HDMI подключен на телевизоре к гнезду HDMI, совместимому с функцией ARC (гнезду HDMI с маркировкой ARC).

Некоторые гнезда HDMI на телевизоре не совместимы с функцией ARC. Подробнее см. в инструкции по эксплуатации телевизора.



- Если при воспроизведении аудиосигнала с использованием функции ARC прерывается звук, установите для параметра “ARC” (с.145) в меню “Настройка” значение “Выкл.” и используйте аудиокабель (цифровой оптический или штекерный стереокабель) для передачи аудиосигнала с телевизора на аппарат (с.44).
- При использовании функции ARC подключите телевизор с помощью кабеля HDMI, который поддерживает данную функцию.



В изначальных заводских настройках в качестве входного аудиосигнала телевизора установлено значение “AUDIO 1”. Если вы подключили к гнездам AUDIO 1 какое-либо внешнее устройство, используйте параметр “Аудиовход ТВ” (с.145) в меню “Настройка” для изменения источника входного аудиосигнала телевизора. Для использования функции SCENE (с.75) также необходимо изменить источник входного сигнала для SCENE 7. (Настройки должны быть изменены только в случае, если SCENE 7 используется в качестве значения по умолчанию (Просмотр ТВ).)

Совместимость сигнала HDMI

- При воспроизведении диска DVD-Audio с системой защиты от копирования CPPM, в зависимости от типа DVD-проигрывателя видео- и аудиосигналы могут не воспроизводиться.
- Аппарат несовместим с устройствами HDMI или DVI, несовместимыми с системой HDCP. Подробнее смотрите в инструкции по эксплуатации каждого устройства.
- Для декодирования аудиосигналов битового потока на аппарате установите устройство-источник входного сигнала соответствующим образом, чтобы оно выводило аудиосигналы битового канала напрямую (без декодирования сигналов битового потока на воспроизводящем устройстве). Подробнее смотрите в инструкции по эксплуатации воспроизводящего устройства.



Изготовлено по лицензии компании Dolby Laboratories. Dolby, Dolby Atmos, Dolby Surround, Dolby Vision и символ в виде двух букв D являются товарными знаками Dolby Laboratories.



Патенты DTS представлены на сайте <http://patents.dts.com>. Изготовлено по лицензии компании DTS, Inc. DTS и Symbol вместе и по отдельности DTS:X и логотип DTS:X являются зарегистрированными товарными знаками или товарными знаками компании DTS, Inc. в США и других странах. © DTS, Inc. Все права защищены.



Данный АВ-ресивер совместим с AirPlay 2. Требуется iOS 11.4 или более поздней версии.

Использование маркировки Works with Apple означает, что аксессуар предназначен для работы специально с технологией, указанной на маркировке, и сертифицирован разработчиком, как соответствующий стандартам производительности Apple.

Apple, AirPlay, Apple TV, Apple Watch, iPad, iPad Air, iPad Pro, iPhone, Lightning и iTunes являются товарными знаками компании Apple Inc., зарегистрированными в США и других странах.

App StoreSM

App Store является знаком обслуживания компании Apple Inc.



Словесный знак и логотип Bluetooth[®] являются зарегистрированными товарными знаками компании Bluetooth SIG, Inc. и используются компанией Yamaha Corporation по лицензии.



(модели для Австралии, Великобритании, Европы, Среднего Востока и России)

Аппарат поддерживает настройку DAB/DAB+.



HDMI, логотип HDMI и High-Definition Multimedia Interface являются товарными знаками или зарегистрированными товарными знаками компании HDMI Licensing LLC в США и других странах.

x.v.Color[™]

“x.v.Color” является товарным знаком компании Sony Corporation.

Windows[™]

Windows является зарегистрированным товарным знаком компании Microsoft Corporation в США и других странах.

Internet Explorer, Windows Media Audio и Windows Media Player являются товарными знаками или зарегистрированными товарными знаками компании Microsoft Corporation в США и других странах.

Android[™] Google Play[™]

Android и Google Play являются товарными знаками Google Inc.

Blu-ray является товарным знаком компании Blu-ray Disc Association.



Логотип Wi-Fi CERTIFIED[™] и Wi-Fi Protected Setup являются сертификационными знаками компании Wi-Fi Alliance[®].

Wi-Fi, Wi-Fi CERTIFIED, Wi-Fi Protected Setup и WPA2 являются товарными знаками или зарегистрированными товарными знаками компании Wi-Fi Alliance[®].



MusicCast является товарным знаком или зарегистрированным товарным знаком компании Yamaha Corporation.



Экологическая маркировка Yamaha применяется для сертификации продукции, имеющей высокие показатели экологичности.



“SILENT CINEMA” является товарным знаком компании Yamaha Corporation.

Шрифты Google Noto

Данный продукт использует следующие шрифты.

© June 2015, Google

(<https://www.google.com/get/noto/#sans-lgc>), с Reserved Font Name Noto Sans версии 1.004.

© June 2015, Google

(<https://www.google.com/get/noto/help/cjk/>), с Reserved Font Name Noto SansCJK версии 1.004.

Данное программное обеспечение для шрифтов лицензировано согласно SIL Open Font License, версии 1.1.

Данная лицензия доступна в разделе FAQ на сайте: <http://scripts.sil.org/OFL>

Пояснения в отношении GPL

В некоторых разделах данного продукта используется открытое программное обеспечение GPL/LGPL. Вы имеете право только на получение, копирование, изменение и перераспределение данного открытого исходного кода. Информация об открытом программном обеспечении GPL/LGPL, способах его получения и лицензии GPL/LGPL представлена на сайте Yamaha Corporation (<https://download.yamaha.com/sourcecodes/musiccast/>).

Лицензии

Информацию о лицензиях на программное обеспечение сторонних производителей, используемое в данном продукте, см. на указанном сайте.

[http://\(IP-адрес данного продукта *\)/licenses.html](http://(IP-адрес данного продукта *)/licenses.html)

* IP-адрес данного продукта проверен с помощью MusicCast CONTROLLER.

Входные гнезда

• Аналоговый аудиовыход

[RX-A3080]

Аудиовход (несбалансированный) x 9 (AV 1–4, AUDIO 1–3, PHONO, AUX)

Аудиовход (сбалансированный) x 1 (AUDIO 4) (1:GND, 2:HOT, 3:COLD)

[RX-A2080]

Аудиовход (несбалансированный) x 9 (AV 1–4, AUDIO 1–3, PHONO, AUX)

• Цифровой аудиовход

Оптический x 3 (AV 3, AUDIO 1–2)

(поддерживаемые частоты выборки: от 32 до 96 кГц)

Коаксиальный x 3 (AV 1-2, AUDIO 3)

(поддерживаемые частоты выборки: от 32 до 192 кГц)

• Видео

Композитный x 4 (AV 1-4)

Компонентный x 2 (AV 1-2)

• Вход HDMI

HDMI x 7 (AV 1-7)

• Другое

USB x 1 (USB2.0)

NETWORK x 1 (100Base-TX/10Base-T)

Выходные гнезда

• Аналоговый аудиовыход

– Выход колонки x 11 (9 кан.) (FRONT L/R, CENTER, SURROUND L/R, SURROUND BACK L/R, EXTRA SP 1 L/R *1, EXTRA SP 2 L/R *2)

*1 Примечание: возможно назначение

[F.PRESENCE, ZONE2, ZONE3, BI-AMP (FRONT L/R)]

*2 Примечание: возможно назначение

[R.PRESENCE, ZONE2, ZONE3, F.PRESENCE]

– Выход сабвуфера x 2

(SUBWOOFER 1-2, Stereo/Фронтальный и тыловой/Моно x 2)

– Выход наушников x 1

[RX-A3080]

– Выход Pre Out (несбалансированный) x 11 (FRONT L/R, CENTER, SURROUND L/R, SURROUND BACK L/R, F.PRESENCE L/R *3, R.PRESENCE L/R *4)

*3 Примечание: обмен на ZONE2

*4 Примечание: обмен на ZONE3

– Выход Pre Out (сбалансированный) x 2 (FRONT) (1:GND, 2:HOT, 3:COLD)

– ZONE OUT x 2 (ZONE2/ZONE3)

[RX-A2080]

– Выход Pre Out x 7 (FRONT L/R, CENTER, SURROUND L/R, SURROUND BACK L/R)

– ZONE OUT x 2 (ZONE2/ZONE3)

• Выход HDMI

HDMI OUT x 3 (HDMI OUT 1-3 *5)

*5 HDMI OUT 3 — гнездо, предназначенное для вывода сигнала зоны.

Другие гнезда

• YPAO MIC x 1

• REMOTE IN x 1

• REMOTE OUT x 1

• TRIGGER OUT x 2

• RS-232C x 1

HDMI

• Функции HDMI

– Видео в формате 4K UltraHD (включая 4K/60, 50 Гц 10/12 бит)

– Видео в формате 3D

– ARC (Audio Return Channel, обратный аудиоканал)

– HDMI Контроль (CEC)

– Auto Lip Sync

– Соотношение сторон 21:9

– Deep Color

– x.v.Color

– Колориметрия BT.2020

– HDR (High Dynamic Range)

– Воспроизведение аудиосигнала в формате HD

– Доступный для выбора вход HDMI в режиме ожидания HDMI

– Зональный выход HDMI

• Видеоформат (режим повторителя)

– VGA

– 480i/60 Гц

– 576i/50 Гц

– 480p/60 Гц

– 576p/50 Гц

– 720p/60 Гц, 50 Гц

– 1080i/60 Гц, 50 Гц

– 1080p/60 Гц, 50 Гц, 30 Гц, 25 Гц, 24 Гц

– 4K/60 Гц, 50 Гц, 30 Гц, 25 Гц, 24 Гц

• Поддерживаемые форматы аудиоданных

– Dolby Atmos

– DTS:X

– Dolby TrueHD

– Dolby Digital Plus

– Dolby Digital

– DTS-HD Master Audio

– DTS-HD High Resolution

– DTS Express

– DTS

– DSD 2,8 МГц от 2-кан. до 6-кан.

– PCM от 2-кан. до 8-кан. (макс. 192 кГц/24 бит)

• Защита контента: совместимый с HDCP

(HDMI [AV 1–7]: совместимость с HDCP 2.2/2.3)

TUNER

• Аналоговый тюнер

[Модель для Австралии]

DAB/FM x 1 (TUNER)

[модели для Великобритании, Европы, Среднего Востока и России]

DAB/FM с Radio Data System x 1 (TUNER)

[Другие модели]

FM/AM x 1 (TUNER)

USB

• Совместимость с запоминающими устройствами USB большой емкости

• Ток источника питания: 1 А

Bluetooth

- Функция Sink
Подключение устройства-источника к AVR (например, смартфон/планшет)
- Возможность воспроизведения/остановки воспроизведения с устройства Sink
- Версия Bluetooth ver. 4.2
- Поддерживаемый профиль
Функция SinkA2DP, AVRCP
- Поддерживаемый кодек
Функция Sink SBC, AAC
- Беспроводной вывод сигнала Bluetooth класс 2
- Максимальное расстояние для установки соединения 10 м

MusicCast

- Управление с помощью приложения MusicCast (iOS, Android)
- MusicCast Link ClientMain, Zone2, Zone3
- MusicCast Link Master (источник входного сигнала).....NET/USB/Bluetooth, аналоговый внешний вход, цифровой внешний вход, Zone2
- Возможность подключения к сети
.....Расширенный режим, подключение

Сеть

- Функция клиента ПК
- Поддержка AirPlay
- Интернет-радио
- Функция Wi-Fi
 - Совместимость с WPS с помощью PIN-кода или кнопки
 - Возможность обмена данными с устройствами iOS посредством беспроводного и USB-подключения
 - Возможность прямого подключения с помощью мобильного устройства
 - Способ обеспечения безопасности: WEP, WPA2-PSK (AES), Смешанный режим
 - Радиочастота: 2,4/5 ГГц
 - Стандарты беспроводной локальной сети: IEEE 802.11 a/b/g/n/ac*
 - * Только канал с пропускной способностью 20 МГц

Форматы совместимого декодирования

- Декодирование формата
 - Dolby Atmos
 - Dolby TrueHD, Dolby Digital Plus
 - Dolby Digital
 - DTS:X
 - DTS-HD Master Audio, DTS-HD High Resolution Audio, DTS Express
 - DTS 96/24, DTS-ES Matrix 6.1, DTS-ES Discrete 6.1
 - DTS Digital Surround
- Формат завершающего декодирования
 - Dolby Surround
 - Neural:X
 - DTS Neo:6 Music, DTS Neo:6 Cinema

Раздел аудио

- Номинальная выходная мощность (2 канал)

[RX-A3080]

(от 20 Гц до 20 кГц, 0,06 % ПКГ, 6 Ом)

Фронтальная левая/правая165 Вт + 165 Вт

Центральная..... 165 Вт

Тыловая левая/правая.....165 Вт + 165 Вт

Центральная тыловая левая/правая165 Вт + 165 Вт

Фронтальная присутствия левая/правая165 Вт + 165 Вт

(от 20 Гц до 20 кГц, 0,06 % ПКГ, 8 Ом)

Фронтальная левая/правая150 Вт + 150 Вт

Центральная..... 150 Вт

Тыловая левая/правая.....150 Вт + 150 Вт

Центральная тыловая левая/правая150 Вт + 150 Вт

Фронтальная присутствия левая/правая150 Вт + 150 Вт

(1 кГц, 0,9% ПКГ, 8 Ом)

Фронтальная левая/правая165 Вт + 165 Вт

Центральная..... 165 Вт

Тыловая левая/правая.....165 Вт + 165 Вт

Центральная тыловая левая/правая165 Вт + 165 Вт

Фронтальная присутствия левая/правая165 Вт + 165 Вт

[RX-A2080]

(от 20 Гц до 20 кГц, 0,06 % ПКГ, 6 Ом)

Фронтальная левая/правая 150 Вт + 150 Вт

Центральная 150 Вт

Тыловая левая/правая 150 Вт + 150 Вт

Центральная тыловая левая/правая 150 Вт + 150 Вт

Фронтальная присутствия левая/правая 150 Вт + 150 Вт

(от 20 Гц до 20 кГц, 0,06 % ПКГ, 8 Ом)

Фронтальная левая/правая 140 Вт + 140 Вт

Центральная 140 Вт

Тыловая левая/правая 140 Вт + 140 Вт

Центральная тыловая левая/правая 140 Вт + 140 Вт

Фронтальная присутствия левая/правая 140 Вт + 140 Вт

(1 кГц, 0,9% ПКГ, 8 Ом)

Фронтальная левая/правая 155 Вт + 155 Вт

Центральная 155 Вт

Тыловая левая/правая 155 Вт + 155 Вт

Центральная тыловая левая/правая 155 Вт + 155 Вт

Фронтальная присутствия левая/правая 155 Вт + 155 Вт

- Номинальная выходная мощность (1 канал)

[RX-A3080]

(1 кГц, 0,9% ПКГ, 6 Ом)

Фронтальная левая/правая 200 Вт/кан.

Центральная 200 Вт/кан.

Тыловая левая/правая 200 Вт/кан.

Центральная тыловая левая/правая 200 Вт/кан.

Фронтальная присутствия левая/правая 200 Вт/кан.

(1 кГц, 0,9% ПКГ, 8 Ом)

Фронтальная левая/правая 185 Вт/кан.

Центральная 185 Вт/кан.

Тыловая левая/правая 185 Вт/кан.

Центральная тыловая левая/правая 185 Вт/кан.

Фронтальная присутствия левая/правая 185 Вт/кан.

(1 кГц, 0,9% ПКГ, 4 Ом)

Фронтальная левая/правая [модели для Великобритании, Европы и России] 230 Вт/кан.

[RX-A2080]

(1 кГц, 0,9% ПКГ, 6 Ом)	
Фронтальная левая/правая.....	190 Вт/кан.
Центральная	190 Вт/кан.
Тыловая левая/правая	190 Вт/кан.
Центральная тыловая левая/правая	190 Вт/кан.
Фронтальная присутствия левая/правая	190 Вт/кан.
(1 кГц, 0,9% ПКГ, 8 Ом)	
Фронтальная левая/правая.....	175 Вт/кан.
Центральная	175 Вт/кан.
Тыловая левая/правая	175 Вт/кан.
Центральная тыловая левая/правая	175 Вт/кан.
Фронтальная присутствия левая/правая	175 Вт/кан.
(1 кГц, 0,9% ПКГ, 4 Ом)	
Фронтальная левая/правая [модели для Великобритании, Европы и России]	220 Вт/кан.

• Максимальная эффективная выходная мощность (1 канал)

[RX-A3080]

(1 кГц, 10% ПКГ, 6 Ом)	
Фронтальная левая/правая.....	230 Вт/кан.
Центральная	230 Вт/кан.
Тыловая левая/правая	230 Вт/кан.
Центральная тыловая левая/правая	230 Вт/кан.
Фронтальная присутствия левая/правая	230 Вт/кан.
(1 кГц, 10% ПКГ, 8 Ом)	
Фронтальная левая/правая.....	230 Вт/кан.
Центральная	230 Вт/кан.
Тыловая левая/правая	230 Вт/кан.
Центральная тыловая левая/правая	230 Вт/кан.
Фронтальная присутствия левая/правая	230 Вт/кан.

[RX-A2080]

(1 кГц, 10% ПКГ, 6 Ом)	
Фронтальная левая/правая	220 Вт/кан.
Центральная.....	220 Вт/кан.
Тыловая левая/правая.....	220 Вт/кан.
Центральная тыловая левая/правая.....	220 Вт/кан.
Фронтальная присутствия левая/правая.....	220 Вт/кан.
(1 кГц, 10% ПКГ, 8 Ом)	
Фронтальная левая/правая	220 Вт/кан.
Центральная.....	220 Вт/кан.
Тыловая левая/правая.....	220 Вт/кан.
Центральная тыловая левая/правая.....	220 Вт/кан.
Фронтальная присутствия левая/правая.....	220 Вт/кан.

• Динамическая мощность (IHF)

[RX-A3080]

Фронтальная левая/правая (8/6/4/2 Ом)....	175/220/295/410 Вт
---	--------------------

[RX-A2080]

Фронтальная левая/правая (8/6/4/2 Ом)....	165/210/285/405 Вт
---	--------------------

• Коэффициент демпфирования

Фронтальная левая/правая, 1 кГц, 8 Ω	150 или более
--	---------------

• Входная чувствительность / входной импеданс

PHONO (1 кГц, 100 Вт/8 Ω)	3,5 мВ/47 кΩ
AUDIO 2 и т. д. (1 кГц, 100 Вт/8 Ω).....	200 мВ/47 кΩ

• Максимальный входной сигнал

PHONO (1 кГц, 0,5% ПКГ)	45 мВ
AUDIO 2 и т. д. (1 кГц, 0,5% ПКГ)	2,4 В

• Номинальный уровень выходного сигнала/Выходной импеданс PRE OUT

SUBWOOFER (50 Гц)	1,0 В/470 Ω
За исключением SUBWOOFER (1 кГц).....	1,0 В/470 Ω
ZONE OUT	1,0 В/470 Ω

• Максимальный уровень выходного сигнала

PRE OUT/ZONE OUT	2,0 В
------------------------	-------

• Сопротивление наушников.....

16 Ω или более	
----------------	--

• Частотная характеристика

AUDIO 2 и т. д. (от 10 Гц до 100 кГц).....	+0/-3 дБ
--	----------

• Отклонение выравнивания RIAA

PHONO (от 20 Гц до 20 кГц)	0±0,5 дБ
----------------------------------	----------

• Общие нелинейные искажения

[RX-A3080]

PHONO для выхода PreOut (1 кГц, 1 В).....	0,04% или менее
AUDIO 2 и т. д. для выхода на колонки (от 20 Гц до 20 кГц, 75 Вт/ 8 Ом)	0,04% или менее

[RX-A2080]

PHONO для выхода PreOut (1 кГц, 1 В).....	0,04% или менее
AUDIO 2 и т. д. для выхода на колонки (от 20 Гц до 20 кГц, 70 Вт/ 8 Ом)	0,04% или менее

• Соотношение сигнал/шум (Сеть IHF-A)

(Pure Direct, вход 1 кΩ закорочен, выход на колонки)

PHONO.....	95 дБ или более
AUDIO 2 и т. д.	110 дБ или более

• Остаточный шум (сеть IHF-A)

Выход на колонки.....	150 мкВ или менее
-----------------------	-------------------

• Разделение каналов

(вход 1 кΩ закорочен, 1 кГц/10 кГц)

PHONO.....	75 дБ/60 дБ или более
AUDIO 2 и т. д.	75 дБ/60 дБ или более

• Управление громкостью

Основная зона	MUTE, от -80 дБ до +16,5 дБ (с шагом 0,5 дБ)
Zone2/Zone3	MUTE, от -80 дБ до +16,5 дБ (с шагом 0,5 дБ)

• Характеристики управления тональностью

Основная зона

Усиление/отсечение низких частот	±6,0 дБ/50 Гц (с шагом 0,5 дБ)
Переход низких частот.....	350 Гц

Усиление/отсечение высоких частот	±6,0 дБ/20 кГц (с шагом 0,5 дБ)
Переход высоких частот	3,5 кГц

Zone2/Zone3	
Усиление/отсечение низких частот	±6,0 дБ/50 Гц (с шагом 0,5 дБ)
Переход низких частот.....	350 Гц

Усиление/отсечение высоких частот	±6,0 дБ/20 кГц (с шагом 0,5 дБ)
Переход высоких частот	3,5 кГц

Усиление/отсечение высоких частот	±6,0 дБ/20 кГц (с шагом 0,5 дБ)
Переход высоких частот	3,5 кГц

Усиление/отсечение высоких частот	±6,0 дБ/20 кГц (с шагом 0,5 дБ)
Переход высоких частот	3,5 кГц

• Характеристики фильтра

(fc=40/60/80/90/100/110/120/160/200 Гц)

Н.Р.Ф. (фронтальные, центральная, окружающего звучания, тыловые окружающего звучания: Маленькие).....	12 дБ/окт.
Л.Р.Ф. (сабвуфер)	24 дБ/окт.

Раздел видео

- Тип видеосигнала..... NTSC/PAL/SECAM
- Уровень видеосигнала
Композитный размах напряжения 1/75 Ω
Компонентный
Y..... размах напряжения 1/75 Ω
Pb/Pr..... размах напряжения 0,7/75 Ω
- Максимальный уровень приема видео
.....азмах напряжения 1,5 В или больше

Раздел FM

- Диапазон настройки
[Модели для США и Канады]..... от 87,5 до 107,9 МГц
[Модели для Бразилии, Азии, Тайваня, Центральной и Южной Америки и общая модель]
..... от 87,5/87,50 МГц до 108,0/108,00 МГц
[модели для Великобритании, Европы и России]
..... от 87,50 до 108,00 МГц
[Другие модели]..... от 87,50 до 108,00 МГц
- Номинальная чувствительность 50 дБ (IHF, 1 кГц, 100 % MOD.)
Моно 3 мкВ (20,8 dBf)
- Соотношение сигнал/шум (IHF)
Моно/Стерео 69 дБ/68 дБ
- Нелинейные искажения (IHF, 1 кГц)
Моно/Стерео 0,5%/0,6%
- Вход антенны 75 Ω несбалансированный

Раздел AM (кроме моделей для Австралии, Великобритании, Европы, Среднего Востока и России)

- Диапазон настройки
[Модели для США и Канады]..... от 530 до 1710 кГц
[Модели для Бразилии, Азии, Тайваня, Центральной и Южной Америки и общая модель] от 530/531 кГц до 1710/1611 кГц
[Другие модели]..... от 531 до 1611 кГц

Раздел DAB (модели для Австралии, Великобритании, Европы, Среднего Востока и России)

- Диапазон настройкиот 174 до 240 МГц (диапазон Band III)
- Поддерживаемые форматы аудиоданных
..... MPEG 1 Layer II/MPEG-4 HE-AAC v2
- Антенна 75 Ω несбалансированный

Неисправности общего характера

- Питание
[Модели для США и Канады] 120 В переменного тока, 60 Гц
[Модели для Бразилии, Центральной и Южной Америки]
..... от 110 до 120/от 220 до 240 В переменного тока, 50/60 Гц
[Модель для Тайваня]
..... от 110 до 120 В переменного тока, 50/60 Гц
[Модель для Китая] 220 В переменного тока, 50 Гц
[Модель для Кореи]..... 220 В переменного тока, 60 Гц
[Модель для Австралии]..... 240 В переменного тока, 50 Гц
[Модели для Великобритании, Европы и России]
..... 230 В переменного тока, 50 Гц
[Модель для Азии] ...от 220 до 240 В переменного тока, 50/60 Гц
- Потребляемая мощность..... 490 Вт
- Потребляемая мощность в режиме ожидания
HDMI Контроль выкл., В режим ожидания выкл., Сеть режим ожидания выкл..... 0,1 Вт
“HDMI Контроль” вкл., “В режим ожидания” (нет сигналов) вкл.
“Сеть режим ожидания” выкл..... 1,4 Вт
HDMI Контроль выкл., В режим ожидания выкл., Сеть режим ожидания вкл., Bluetooth Standby выкл.
Проводное 1,4 Вт
Беспроводное (Wi-Fi) 1,7 Вт
“HDMI Контроль” выкл., “В режим ожидания” выкл.,
“Сеть режим ожидания” (Проводное) вкл., “Bluetooth в режиме ожидания” вкл..... 1,5 Вт
“HDMI Контроль” вкл., “В режим ожидания” вкл., “Сеть режим ожидания” (Wi-Fi) вкл., “Bluetooth в режиме ожидания” вкл.
..... 2,5 Вт
- Максимальная потребляемая мощность
[Модели для Бразилии, Азии, Тайваня, Центральной и Южной Америки и общая модель] 1210 Вт
- Размеры (Ш x В x Г)..... 435 x 192 x 474 мм
* С учетом ножек и выступов

- Контрольные размеры (Ш x В x Г)
(с поднятой антенной беспроводной связи)
..... 435 x 269 x 474 мм
* С учетом ножек и выступов
- Вес
[RX-A3080]
[Модели для Китая, Австралии, Великобритании, Европы, Среднего Востока и России]..... 19,6 кг
[Другие модели] 18,1 кг
[RX-A2080] 17,0 кг

* Сведения в настоящем руководстве применяются к последним техническим характеристикам на дату публикации. Для получения последней версии настоящего руководства зайдите на веб-сайт Yamaha и загрузите файл с руководством.

Yamaha Global Site
<https://www.yamaha.com/>
Yamaha Downloads
<https://download.yamaha.com/>

Manual Development Group
© 2018 Yamaha Corporation

Published 07/2019 AM-D0

AV17-0232