



Lighting Audio System / Systeme Audio Lumineux

LSX-70

OWNER'S MANUAL

MODE D'EMPLOI

BEDIENUNGSANLEITUNG

BRUKSANVISNING

MANUALE DI ISTRUZIONI

MANUAL DE INSTRUCCIONES

GEBRUIKSAANWIJZING

ИНСТРУКЦИЯ ПО ЭКСПЛУАТАЦИИ

Read the supplied booklet "Safety Brochure" before using the unit.
Lisez le livret fourni «Brochure sur la sécurité» avant d'utiliser l'unité.
Lesen Sie die „Sicherheitsbroschüre“, bevor Sie das Gerät verwenden.
Läs den medföljande broschyren "Säkerhetsanvisningar" innan du använder receivern.
Prima di utilizzare l'unità, leggere il "Volantino sulla sicurezza" fornito.
Lea el "Folleto de seguridad" que se proporciona antes de utilizar la unidad.
Lees het meegeleverde boekje "Veiligheidsbrochure" voordat u dit toestel gebruikt.
Перед использованием аппарата прочтите прилагаемую "брошюру по безопасности".

Made for
 iPod iPhone iPad



Relit

English

Français

Deutsch

Svenska

Italiano

Español

Nederlands

Русский

Contents

Introduction

- Supplied accessories.....4
- About this manual.....4
- Recharging this unit.....4

Part names.....5

Preparations

- Installing "DTA CONTROLLER".....6
- Turning on the lighting/power.....6

Listening to music via *Bluetooth* connection

- Pairing a device with the unit.....7
- Performing pairing and playing back music.....8
- Connecting a paired *Bluetooth* device and playing back music.....9
- ★ Terminating the *Bluetooth* connection.....9

Listening to external sources

- Connecting an external device.....10
- Playing back.....10

Using the SMART TIMER

- Setting the SMART TIMER.....11

Troubleshooting.....12

Specifications.....14

High quality sound with ease of use

Plug and play convenience of your mobile devices with enhanced sound.7, 10

Convenient remote operation by your mobile device.6

Music anywhere you want4

A fusion of music and lighting

Start your day in the right light and on the right note.
Wake to your favorite song in a comfortable atmosphere.11

At the end of the day, immerse yourself in a healing
ambience of soft lighting and sound.6

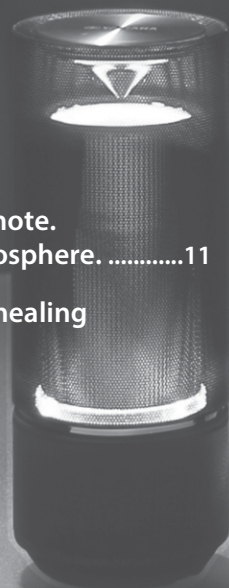

Introduction

Confirm the package contents and thoroughly read this manual.

Supplied accessories



AC adaptor
(DC 12 V/1.5 A
Model No.: MU18-D120150-C5)

About this manual

• Operations

"iPhone" described in this manual may also refer to "iPod touch" or "iPad."

• Illustrations

Illustrations may differ from actual item depicted.

• Symbols



Indicates precautions for use of the unit and feature limitations.



Indicates supplementary explanations for better use.



Indicates the corresponding reference page(s).

Recharging this unit

When using this unit for the first time, connect the supplied AC adaptor to the unit and charge it from a wall outlet.

- If charging the unit with both the power and light turned off, the indicator blinks slowly in orange. Once charging is complete, the indicator turns off.
- If the remaining battery level of this unit becomes low, the indicator will blink rapidly in orange.

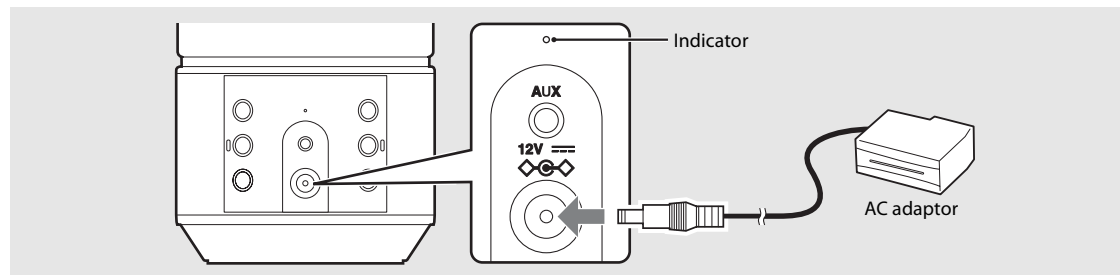

- The charging time for the battery is approximately 4 hours when the unit is off and approximately 7 hours when the unit is on.
- Check the remaining battery level of the unit from "DTA CONTROLLER" (P.6).



- In the place where temperature is very high or low, the unit may be recharged earlier than usual or fail to be recharged.
- In order to maintain the function, the unit should be recharged every six months.
- The rechargeable battery has a limited lifespan. Its capacity decreases gradually with the frequency of use and the passage of time.
- The lifespan of the rechargeable battery varies according to how it is stored, usage conditions and usage environment.
- In order to achieve the maximum duration from the battery, there may be a difference in sound volume and quality when using the unit with the battery and when using the unit connected with the AC adaptor.
- The power may turn off depending on the volume and light status regardless of the remaining battery level.

Part names

Familiarize yourself with all parts and these functions.

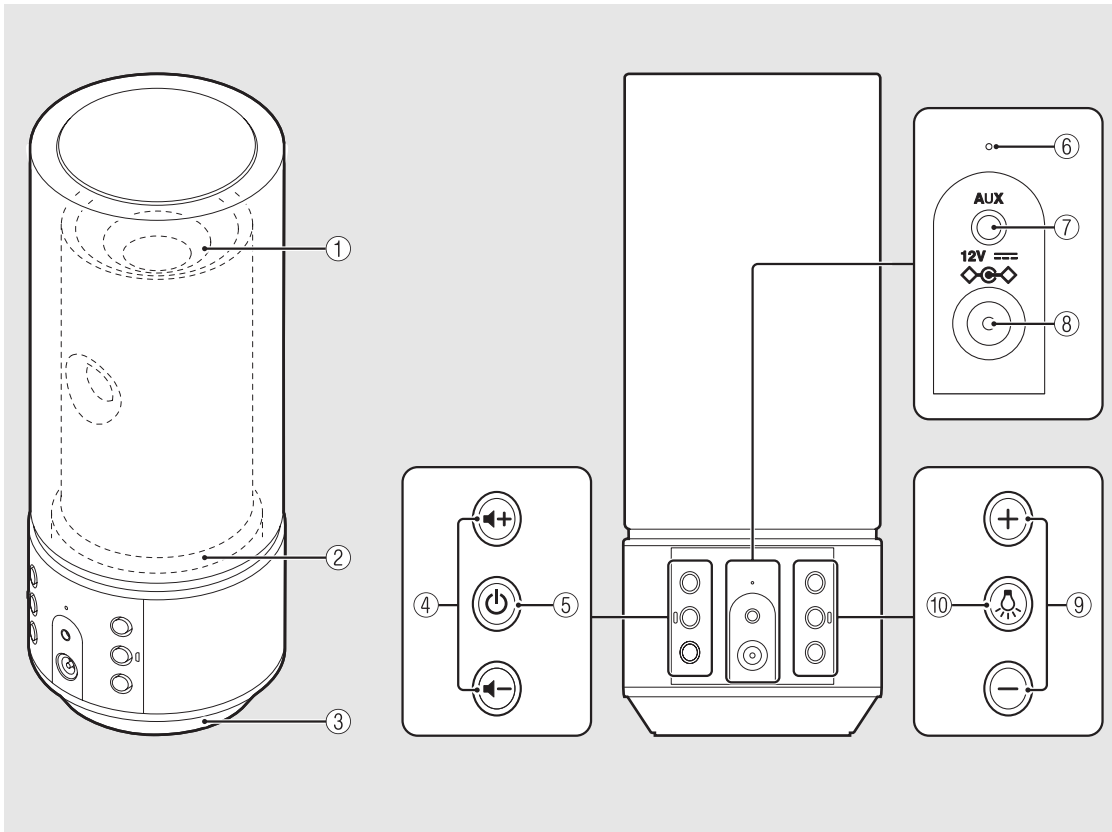

* The light effects represent the sound expansion.

- ① **Light/speaker**
- ② **Light**
- ③ **Speaker**
- ④ **⏮ / ⏭ (VOLUME)**
Controls the volume.
- ⑤ **⏻ (Power) (↪ P.6)**
Press: Turns the unit on/off.
Press and hold: Disconnects a *Bluetooth* device.
The unit plays a startup tone when turned on and a shutdown tone when turned off.
- ⑥ **Indicator**
Lights up when turning on the unit. Blinks when the status of the *Bluetooth* connection and the status of the rechargeable battery change.
- ⑦ **AUX (↪ P.10)**
Connects to an external device via a commercially available 3.5 mm stereo mini-plug cable.
- ⑧ **DC IN (↪ P.4)**
Connects the supplied AC adaptor.
- ⑨ **Lighting +/- (↪ P.6)**
Press to adjust the lighting brightness.
- ⑩ **💡 (Lighting) (↪ P.6)**
Press to turn on or off the light.

Preparations

Install Yamaha's application "DTA CONTROLLER" and turn the unit on.

Installing "DTA CONTROLLER"

Installing DTA CONTROLLER application on a mobile device, such as a smartphone or tablet computer, allows you to use a variety of additional convenient features of Yamaha desktop audio systems.

Features

- Turning on/off of the unit, adjusting volume
- Turning on/off the lighting, adjusting the brightness of the lighting
- Setting of the SMART TIMER (☞ P.11)
- Playing back songs stored in a smart phone or tablet



The mobile device needs to be connected with the unit via *Bluetooth* connection (☞ P.7).



<http://itunes.com/app/dtacontroller>



(For users in the U.S.A.)

<https://itunes.apple.com/us/app/dta-controller-us/id549333293?mt=8>

Google Play™



<https://play.google.com/store/apps/details?id=com.yamaha.av.dtacontroller>

* If access to any of these fails, search for "DTA CONTROLLER" on the App Store or Google Play.

Turning on the lighting/power

1 Connect the AC adaptor to the unit and plug the power plug into a wall outlet.

2 • Press  to turn on the light.

- Lighting can be turned on/off even when the power of the unit is off.
- To adjust the brightness, press the **Lighting +/-** button (5 steps).

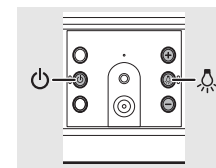

• Press  to turn on the unit.

- The unit plays a startup tone and turns on. You can then play music.

★ Auto standby function

- The auto standby function will be activated as follows (default setting).
 - The unit turns off automatically if no operation has been performed for more than 20 minutes with no device connected to AUX or via *Bluetooth* connection.
 - The unit turns off automatically if no operation has been performed for more than 8 hours.



Activating/deactivating the auto standby function

1 Press  to turn on the light.

2 Press and hold  for at least 10 seconds.

- The auto standby function switches and the lighting (☞ P.5) blinks.
 - **Auto standby is activated:** The lighting blinks three times.
 - **Auto standby is deactivated:** The lighting blinks once.

Turning the notification-tone function on/off

- If you want to turn the notification tones (startup tone/shutdown tone, *Bluetooth* connection tone, maximum/minimum volume notification tone) on or off, when the unit is off, press  while pressing  to turn on the unit.
 - **If turning on the notification tones:** The unit plays the startup tone.
 - **If turning off the notification tones:** The unit does not play the startup tone.

Listening to music via *Bluetooth* connection

You can listen to sound wirelessly from a *Bluetooth* compatible device.

Pairing a device with the unit

When connecting a *Bluetooth* device to the unit for the first time, the device is required to be registered to the unit. This process is called "pairing." Once pairing is completed, subsequent connection can be made with a couple of easy steps.

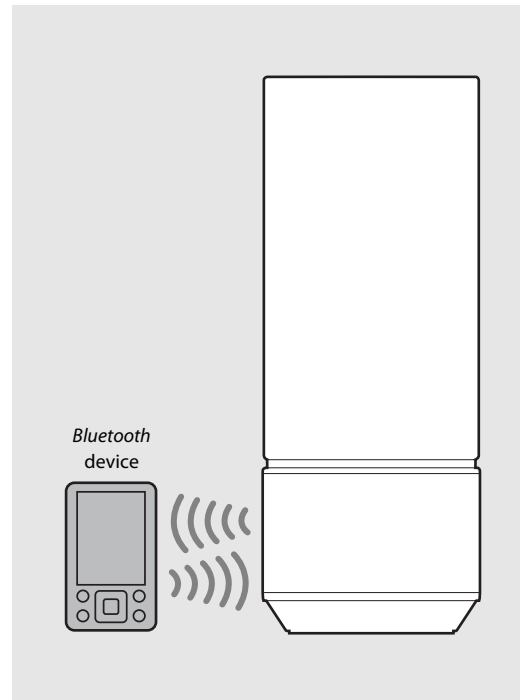
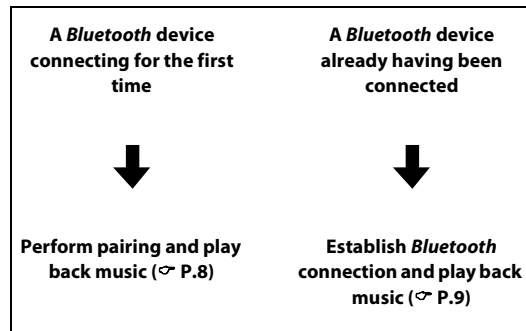

- If pairing information for a device is deleted, you will need to perform pairing of that device again in order to connect it again.

Performing pairing and playing back music

iPhone

- 1 Press **⏻** to turn on the unit (☞ P.6).
 - The indicator lights in orange.
- 2 Tap “Settings” and “Bluetooth” on your iPhone to turn on its *Bluetooth* function.
- 3 On the connecting list in the “Device” field, tap “LSX-70 Yamaha.”
 - After pairing is complete, the indicator (☞ P.5) blinks in blue and the unit plays a *Bluetooth* connection tone when a *Bluetooth* connection is established.
- 4 Play back music on your iPhone.

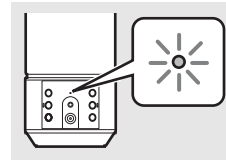

- If another device is already connected to the unit, terminate that *Bluetooth* connection by pressing and holding **⏻**, then perform pairing with the new device.
- The pairing operation may differ depending on your iPhone or version of device OS.

Other than iPhone

- 1 Press **⏻** to turn on the unit (☞ P.6).
 - The indicator lights in orange.
- 2 Turn on the *Bluetooth* function on your device.
- 3 In the *Bluetooth* setting of the device, select “LSX-70 Yamaha.”
 - After pairing is complete, the indicator (☞ P.5) blinks in blue and the unit plays a *Bluetooth* connection tone when a *Bluetooth* connection is established.
 - If the device does not connect to the unit automatically after the pairing is completed, select “LSX-70 Yamaha” again in the *Bluetooth* setting on your device.
 - For details, see the owner’s manual of your device.
- 4 Play back music on your device.

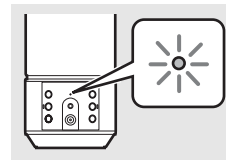

- If another device is already connected to the unit, terminate that *Bluetooth* connection by pressing and holding **⏻**, then perform pairing with the new device.
- If a passkey is required during the pairing operation, enter the number “0000.”

Connecting a paired Bluetooth device and playing back music

If the unit is connected to another device via *Bluetooth* connection, terminate that connection (see "Terminating the *Bluetooth* connection" on the right) before connecting to the target device.

1 Press  to turn on the unit.

2 Perform *Bluetooth* connection.

- Turn on the *Bluetooth* function on the device and select "LSX-70 Yamaha."
- The indicator blinks in blue and the unit plays a *Bluetooth* connection tone when a connection is established.
- If the device is latest recently connected one via *Bluetooth* connection, this unit and the connecting device are connected automatically via *Bluetooth* connection when you turn on the power of this unit.

3 Play back music on the connected device.

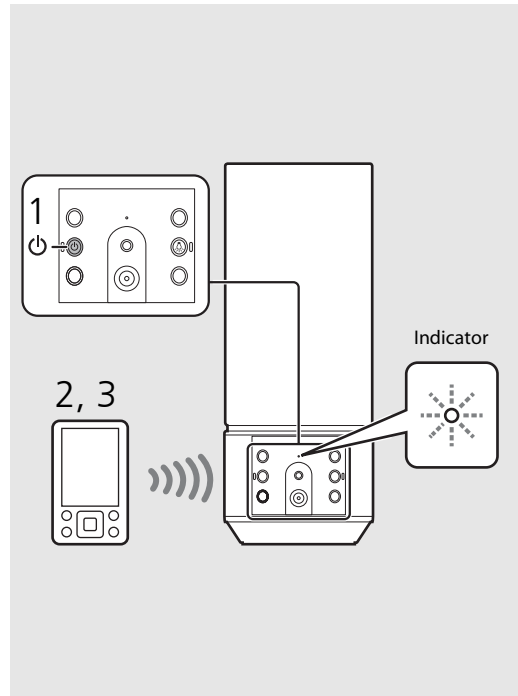

- **Decrease the volume of the unit before playback.** Otherwise, playback volume may be too loud.



Terminating the *Bluetooth* connection

- *Bluetooth* connection can be terminated by either one of the following.
 - Turn off the *Bluetooth* function of the connected device.
 - Press and hold  on the unit.
 - Turn off both the power and light of the unit.
- The indicator blinks in blue and the unit plays a *Bluetooth* disconnection tone when the connection is terminated.

Music enhancer

This function enhances the sound of compressed digital sound by regenerating musical elements that are lost through compression via *Bluetooth* connection.

Listening to external sources

This unit allows playback of external devices connected to the AUX terminal. A commercially available 3.5 mm stereo mini-plug cable is required for this connection. **Be sure to turn off the unit by pressing  before connecting the external device.**

Connecting an external device

- 1 Plug the cable into the AUX terminal of the unit.
- 2 Connect the other end of the cable to the external device.

Playing back

- 1 Press  to turn on the unit.
- 2 Play back the external device.
 - For details on playback, see the owner's manual supplied with the external device.

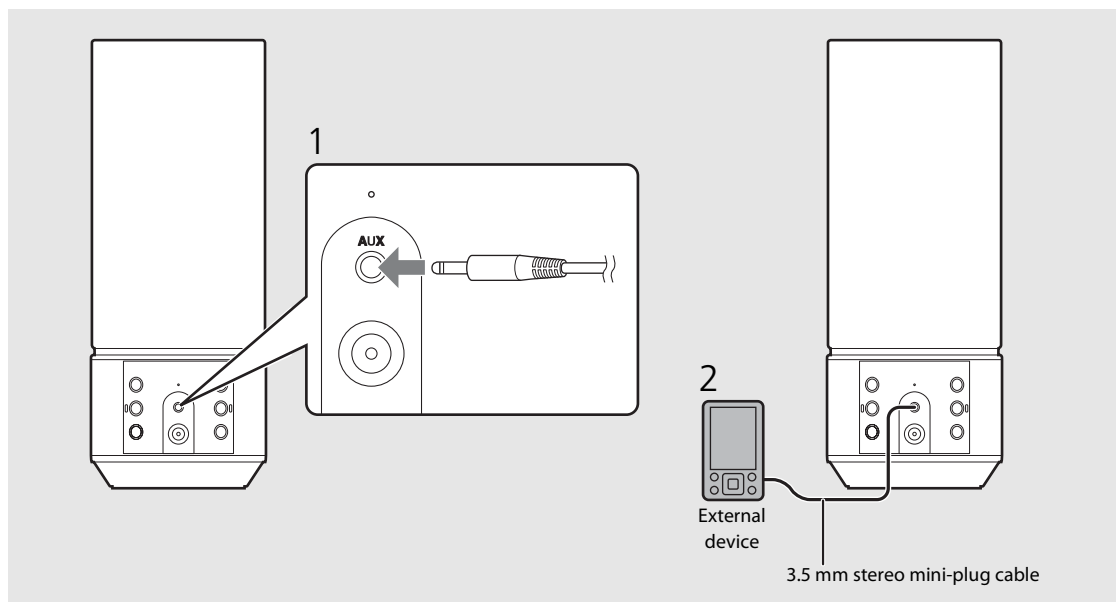

- Decrease the volume of the unit and the external device before connection.



- If both a *Bluetooth* device and external device are played back, sound from both devices will be heard.

Using the SMART TIMER

The SMART TIMER allows you to turn on the lighting at the brightness you set and play back your favorite music as a wake-up timer every morning. You can also turn off the lighting and stop music playback automatically while you are in bed listening to music.

SMART TIMER can be used only when the unit is connected to a power source.

What the SMART TIMER can do

On-timer	Off-timer
<ul style="list-style-type: none">• Turn on the lighting at a specified time.• Specify the brightness of the lighting.• Play back the music of a connected device at a specified time.• Specify a song.• Preset the volume level.	<ul style="list-style-type: none">• Turn off the lighting at a specified time.• Turn off the power at a specified time.



- To play back a song via *Bluetooth* connection at a set time, it is required that the *Bluetooth* function of your smart phone or tablet is turned on. Additionally, in the case of an iPhone, do not quit DTA CONTROLLER while multitasking.
- If another *Bluetooth* device is connected to the unit at the time you set, the song you set as the on-timer will not be played back. Disconnect any other device before the time you set.



- The on-timer and off-timer of the SMART TIMER can be activated/deactivated by DTA CONTROLLER only.

Setting the SMART TIMER

SMART TIMER settings can be performed with a smart phone or tablet that has the DTA CONTROLLER application (☞ P.6) installed.

- 1 Connect a device via *Bluetooth* connection (☞ P.8, 9).
- 2 Start DTA CONTROLLER on the device and make the SMART TIMER settings.
- 3 Synchronize the SMART TIMER with the unit by DTA CONTROLLER.
 - Be sure to synchronize the SMART TIMER with the unit every time you perform the SMART TIMER setting.

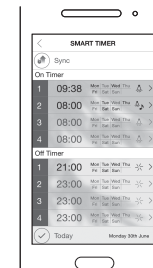

Inner clock of the unit

- The unit copies the time to the unit's inner clock from DTA CONTROLLER when a device connects to the unit via *Bluetooth* connection. The SMART TIMER follows the unit's inner clock.
- If you disconnect the AC adaptor and the remaining battery level completely runs out, the clock setting will reset and SMART TIMER will turn off.

Due to product improvements, specifications and appearance are subject to change without notice.

Troubleshooting

Refer to the table below if the unit does not function properly. If your solution is not listed below or if the instruction below does not help, turn off the unit, disconnect the AC adaptor, and contact your nearest authorized Yamaha dealer or service center.

General

Problem	Cause	Solution
The unit turns off soon after the power is turned on. The unit does not operate properly.	The AC adaptor is not properly connected.	Connect the AC adaptor firmly.
	The battery in this unit is weak.	Recharge the battery (☞ P.4).
The speakers make no sound.	This unit has been exposed to a strong external electric shock such as lightning or strong static electricity.	Hold down  on the front panel for more than 10 seconds to initialize and reboot the unit.
	The volume is minimum.	Turn up the volume.
	The power is off.	Turn on the unit and play the music again.
The unit and/or lighting turn off suddenly.	The auto standby function is activated.	Turn on the unit (☞ P.6).
	The auto standby function is activated.	Turn on the unit and/or lighting (☞ P.6).
	The off-timer of the SMART TIMER is set.	Check the setting of the off-timer from DTA CONTROLLER.
The unit and lighting turn on suddenly.	The battery in this unit is weak.	Recharge the battery (☞ P.4).
The indicator blinks rapidly in orange.	The on-timer of the SMART TIMER is set.	Check the setting of the on-timer from DTA CONTROLLER.
SMART TIMER does not operate.	The battery in this unit is weak.	Recharge the battery (☞ P.4).
There is noise interference from digital or high-frequency equipment.	SMART TIMER is not set from DTA CONTROLLER.	Set the SMART TIMER from DTA CONTROLLER and synchronize it to the unit (☞ P.11).
This unit does not work at all.	This unit is too close to the digital or high-frequency equipment.	Place this unit farther away from such equipment.
	The battery in this unit is weak.	Recharge the battery (☞ P.4).

Bluetooth

Problem	Cause	Solution
Cannot make the unit pair with a <i>Bluetooth</i> device.	The unit is turned off.	Turn the unit on and perform the pairing (☞ P.8).
	Another <i>Bluetooth</i> device is connected.	Terminate current <i>Bluetooth</i> connection, and perform pairing with the new device.
	This unit and the device are too far apart.	Pair the unit and device within a distance of 10 m (33 ft).
	There is a device (microwave oven, wireless LAN, etc.) that outputs signals in the 2.4 GHz frequency band nearby.	Move this unit away from the device that is emitting radio-frequency signals.
	A <i>Bluetooth</i> adaptor, etc., that you want to pair with this unit has a passkey other than "0000."	Use a <i>Bluetooth</i> adaptor, etc., whose passkey is "0000."
	The <i>Bluetooth</i> device does not support A2DP.	Perform pairing with a device which supports A2DP.
Cannot make a <i>Bluetooth</i> connection.	The unit is turned off.	Turn the unit on.
	Another <i>Bluetooth</i> device is connected.	Terminate current <i>Bluetooth</i> connection, then establish a <i>Bluetooth</i> connection with that device again.
	The <i>Bluetooth</i> function of the device is turned off.	Turn on the <i>Bluetooth</i> function of the device.
	The pairing information has been deleted.	Perform pairing again (☞ P.8). This unit can be paired with eight devices. If pairing with a ninth device is performed, the pairing information with the earliest connection date will be deleted.
	This unit is not registered on the device's <i>Bluetooth</i> connection list.	Perform pairing again (☞ P.8).
No sound is produced, or the sound is interrupted during playback.	The volume of the connecting device is set too low.	Turn up the volume of the connecting device.
	The connecting device is not set to send <i>Bluetooth</i> audio signals to the unit.	Switch the output of <i>Bluetooth</i> audio signals of the connecting device to the unit.
	The <i>Bluetooth</i> connection of the unit with the device has terminated.	Perform <i>Bluetooth</i> connection operations again (☞ P.9).
	There is a device (microwave oven, wireless LAN, etc.) that outputs signals in the 2.4 GHz frequency band nearby.	Move this unit away from the device that is emitting radio-frequency signals.
	This unit and the connecting device are too far apart.	Move the connecting device to within 10 m (33 ft) of the unit.

Specifications

Bluetooth section

Bluetooth version	Ver. 2.1+EDR
Supported profile	A2DP (Advanced Audio Distribution Profile)
Compatible codecs	SBC, AAC, aptX®
Wireless output	Bluetooth Class 2
Maximum communication range	10 m [33 ft] (without obstructions)

AUX section

Input connector	3.5 mm stereo mini jack
-----------------	-------------------------

Lighting section (LED*)

Lifetime	(Luminous flux under 70%) About 36,000 hours
Power consumption	(When only the lighting is on) 8 W

Rechargeable battery

Built-in battery	Lithium-ion battery
Capacity/Voltage	2900 mAh/3.6 V
Playable time	Under the fully recharged condition, about 8 hours (output: 200 mW)
Recharge time	Power-on condition: About 7 hours
	Power-off condition: About 4 hours

General

Power supply	AC 230 V, 50 Hz
Power consumption	Power-on condition (music is played back and the lighting is on): 10 W
	Power-off condition (lighting and SMART TIMER are off and no Bluetooth connection): 0.2 W
	Standby condition (SMART TIMER is on): 0.5 W
AC adaptor	MU18-D120150-C5 (DC 12 V/1.5 A)
Dimensions (W × H × D)	94 × 241 × 94 mm (3-3/4 × 9-1/2 × 3-3/4 in)
Weight	950 g (2.09 lbs.)

As of August 2014. Specifications are subject to change without notice.

* The estimated lifetime of LED lighting is about 36,000 hours.

This figure is based on the shorter of either the duration until the lighting is worn out, or the duration before luminous flux drops to below 70% of the original. Note, however, that the estimated 36,000 hour duration is not guaranteed.

Made for



“Made for iPod,” “Made for iPhone,” and “Made for iPad” mean that an electronic accessory has been designed to connect specifically to iPod, iPhone, or iPad, respectively, and has been certified by the

developer to meet Apple performance standards.

Apple is not responsible for the operation of this device or its compliance with safety and regulatory standards.

Please note that the use of this accessory with iPod, iPhone, or iPad may affect wireless performance.

iPad, iPhone, iPod and iPod touch are trademarks of Apple Inc., registered in the U.S. and other countries.

Bluetooth

- *Bluetooth* is a technology for wireless communication between devices within an area of about 10 meters (33 ft) employing the 2.4 GHz frequency band, a band which can be used without a license.
- *Bluetooth* is a registered trademark of the *Bluetooth* SIG and is used by Yamaha in accordance with a license agreement.

Handling Bluetooth communications

- The 2.4 GHz band used by *Bluetooth* compatible devices is a radio band shared by many types of equipment. While *Bluetooth* compatible devices use a technology minimizing the influence of other components using the same radio band, such influence may reduce the speed or distance of communications and in some cases interrupt communications.
- The speed of signal transfer and the distance at which communication is possible differs according to the distance between the communicating devices, the presence of obstacles, radio wave conditions and the type of equipment.
- Yamaha does not guarantee all wireless connections between this unit and devices compatible with *Bluetooth* function.

© 2013 CSR plc and its group companies.

The aptX® mark and the aptX logo are trade marks of CSR plc or one of its group companies and may be registered in one or more jurisdictions.

Android™

Android and Google Play are trademarks of Google, Inc.

Table des matières

Introduction

Accessoires fournis.....	4
Quelques mots sur ce mode d'emploi.....	4
Recharge de cet appareil.....	4

Nom des pièces.....5

Préparations

Installation de « DTA CONTROLLER ».....	6
Allumage de l'éclairage/Mise sous tension.....	6

Écoute de musique avec la connexion *Bluetooth*

Appariement d'un périphérique avec l'appareil.....	7
Appariement et lecture de musique.....	8
Connexion d'un périphérique <i>Bluetooth</i> apparié et lecture de musique.....	9
★ Désactivation de la connexion <i>Bluetooth</i>	9

Écoute de sources externes

Raccordement d'un périphérique externe.....	10
Lecture.....	10

Utilisation du SMART TIMER

Réglage du SMART TIMER.....	11
-----------------------------	----

Guide de dépannage.....12

Caractéristiques techniques.....14

Son de qualité élevée et simplicité d'utilisation

Aspect pratique de Plug and Play sur vos périphériques mobiles avec un son amélioré.7, 10

Utilisation commode à distance de votre périphérique mobile.6

De la musique partout où vous le souhaitez4

Fusion de la musique et de l'éclairage

Commencez votre journée sous le bon éclairage et sur une bonne note.

Réveillez-vous au son de votre morceau préféré, dans une ambiance conviviale.11

À la fin de la journée, plongez dans une ambiance reposante de lumière tamisée et de sons calfeutrés.6



Introduction

Vérifiez le contenu de l'emballage et lisez entièrement ce manuel.

Accessoires fournis



Adaptateur secteur
(12 V CC/1,5 A
N° de modèle : MU18-D120150-C5)

Quelques mots sur ce mode d'emploi

• Opérations

L'« iPhone » décrit dans ce manuel peut également faire référence à un « iPod touch » ou à un « iPad ».

• Illustrations

Les illustrations peuvent varier du véritable article représenté.

• Symboles



Signale les précautions à prendre concernant l'utilisation de l'appareil et les limites de ses fonctions.



Donne des explications supplémentaires permettant une meilleure utilisation.



Indique la ou les pages de référence correspondantes.

Recharge de cet appareil

Lors de la première utilisation de cet appareil, raccordez l'adaptateur secteur fourni à l'appareil et chargez-le à partir d'une prise murale.

- Si la charge de l'appareil s'effectue alors que l'alimentation et la lampe sont éteintes, le voyant clignote lentement en orange. Une fois la charge terminée, le voyant s'éteint.
- Si le niveau de la batterie de cet appareil s'affaiblit, le voyant clignote rapidement en orange.

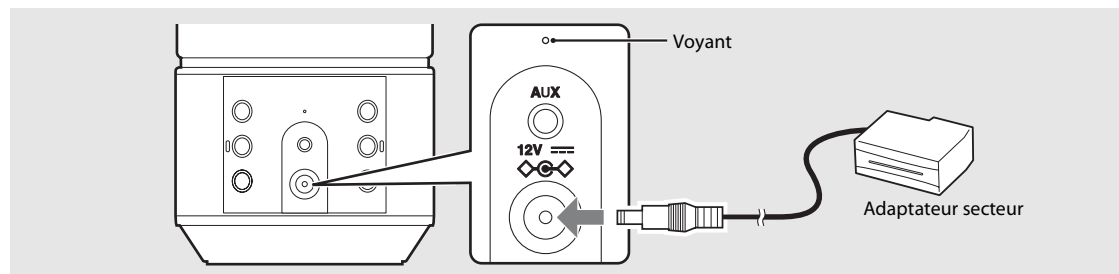

- La durée de charge de la batterie est d'environ 4 heures lorsque l'appareil est hors tension et d'environ 7 heures lorsque l'appareil est sous tension.
- Vérifiez le niveau restant de la batterie de l'appareil sur le « DTA CONTROLLER » (☞ P.6).



- Dans des environnements à températures très élevées ou basses, l'appareil peut se recharger plus rapidement que d'habitude ou ne pas se recharger.
- Pour maintenir l'appareil en état de fonctionnement, il faut le recharger tous les six mois.
- La batterie rechargeable a une durée de vie limitée. Sa capacité diminue progressivement avec le temps et la fréquence d'utilisation.
- La durée de vie de la batterie rechargeable dépend de la façon dont elle est stockée et des conditions et de l'environnement d'utilisation.
- Afin de parvenir à la durée maximale de la batterie, il peut y avoir une différence de volume sonore et de qualité lors de l'utilisation de l'appareil avec la batterie et lors de l'utilisation de l'appareil relié à l'adaptateur secteur.
- Selon le volume et l'état de la lampe, l'alimentation peut se couper indépendamment du niveau de batterie restant.

Nom des pièces

Familiarisez-vous avec toutes les pièces et les fonctions suivantes.

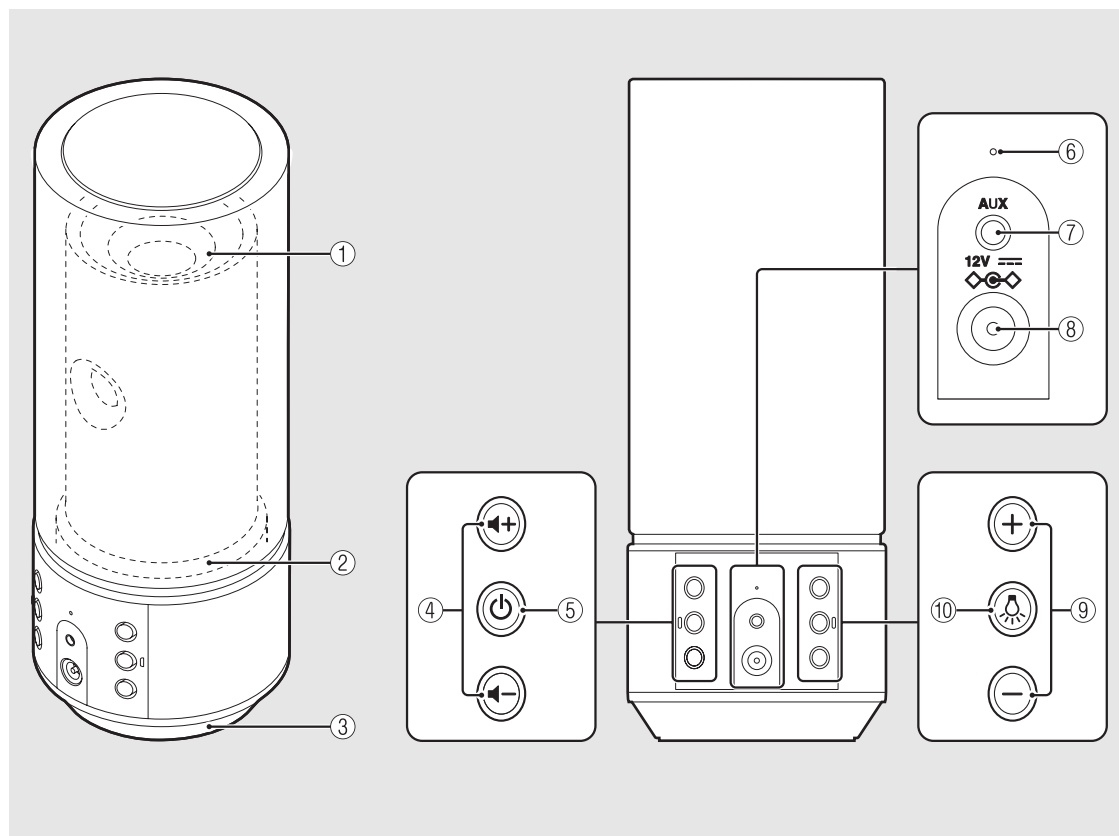

* Les effets lumineux représentent l'expansion du son.

- ① **Lampe/Haut-parleur**
- ② **Lampe**
- ③ **Haut-parleur**
- ④ **⏮ / ⏭ (VOLUME)**
Pour régler le volume.
- ⑤ **⏻ (Alimentation) (↪ P.6)**
Si vous appuyez sur cette touche : met l'appareil sous/hors tension.
Si vous maintenez cette touche enfoncée : déconnecte un périphérique *Bluetooth*.
L'appareil lit une tonalité de démarrage lors de sa mise sous tension et une tonalité d'arrêt lors de sa mise hors tension.
- ⑥ **Voyant**
S'allume lorsque vous mettez l'appareil sous tension.
Clignote lorsque l'état de la connexion *Bluetooth* et l'état de la batterie rechargeable changent.
- ⑦ **AUX (↪ P.10)**
Se connecte à un périphérique externe via un câble mini-jack stéréo de 3,5 mm disponible dans le commerce.
- ⑧ **DC IN (↪ P.4)**
Se connecte à l'adaptateur secteur fourni.
- ⑨ **Éclairage +/- (↪ P.6)**
Appuyez sur cette touche pour régler la luminosité de l'éclairage.
- ⑩ **💡 (Éclairage) (↪ P.6)**
Appuyez sur cette touche pour allumer ou éteindre la lampe.

Préparations

Installez l'application « DTA CONTROLLER » de Yamaha et mettez l'appareil sous tension.

Installation de « DTA CONTROLLER »

L'installation de l'application DTA CONTROLLER sur un périphérique mobile, comme un smartphone ou une tablette, vous permet d'utiliser différentes caractéristiques pratiques supplémentaires des systèmes audio de bureau Yamaha.

Fonctions

- Mise sous/hors tension de l'appareil, réglage du volume
- Mise sous/hors tension de l'éclairage, réglage de la luminosité de l'éclairage
- Réglage de la fonction SMART TIMER (☞ P.11)
- Lecture des morceaux stockés sur un smartphone ou une tablette



Le périphérique mobile doit être connecté à l'appareil via *Bluetooth* (☞ P.7).



<http://itunes.com/app/dtacontroller>



(Pour les utilisateurs aux États-Unis)

<https://itunes.apple.com/us/app/dta-controller-us/id549333293?mt=8>

Google Play™



<https://play.google.com/store/apps/details?id=com.yamaha.av.dtacontroller>

* En cas d'échec de l'un de ces accès, recherchez « DTA CONTROLLER » sur l'App Store ou sur Google Play.

Allumage de l'éclairage/Mise sous tension

1 Raccordez l'adaptateur secteur à l'appareil, puis branchez la fiche d'alimentation sur une prise murale.

2 Appuyez sur  pour allumer la lampe.

- Il est possible d'allumer/éteindre l'éclairage même lorsque l'appareil est hors tension.
- Pour régler la luminosité, appuyez sur la touche **Éclairage +/-** (5 étapes).

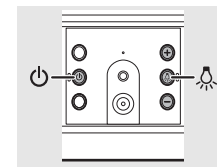

Appuyez sur  pour mettre l'appareil sous tension.

- L'appareil lit une tonalité de démarrage et se met sous tension. Vous pouvez alors lire de la musique.



Fonction de veille automatique

- La fonction de veille automatique sera activée comme suit (réglage par défaut).
 - L'appareil se met automatiquement hors tension si aucune opération n'a été effectuée depuis plus de 20 minutes et qu'aucun périphérique n'est branché à la borne AUX ou via la connexion *Bluetooth*.
 - L'appareil se met automatiquement hors tension si aucune opération n'a été effectuée depuis plus de 8 heures.



Activation/Désactivation de la fonction de veille automatique

1 Appuyez sur  pour allumer la lampe.

2 Maintenez la touche  enfoncée pendant au moins 10 secondes.

- La fonction de veille automatique commute et l'éclairage (☞ P.5) clignote.
 - **La veille automatique est activée** : l'éclairage clignote trois fois.
 - **La veille automatique est désactivée** : l'éclairage clignote une fois.

Activation/Désactivation de la fonction de tonalité de notification

- Si vous souhaitez activer ou désactiver les tonalités de notification (tonalité de démarrage/tonalité d'arrêt, tonalité de connexion *Bluetooth*, tonalité de notification de volume maximal/minimal), lorsque l'appareil est hors tension, appuyez sur  tout en appuyant sur  pour mettre l'appareil sous tension.
 - **Si vous activez les tonalités de notification** : l'appareil lit la tonalité de démarrage.
 - **Si vous désactivez les tonalités de notification** : l'appareil ne lit pas la tonalité de démarrage.

Écoute de musique avec la connexion *Bluetooth*

Vous pouvez écouter du son sans fil à partir d'un périphérique compatible *Bluetooth*.

Appariement d'un périphérique avec l'appareil

Lorsque vous connectez un périphérique *Bluetooth* à l'appareil pour la première fois, ce périphérique doit être enregistré sur l'appareil. Ce processus est appelé « appariement ». Une fois l'appariement terminé, il est possible d'effectuer une connexion ultérieure en suivant quelques étapes simples.

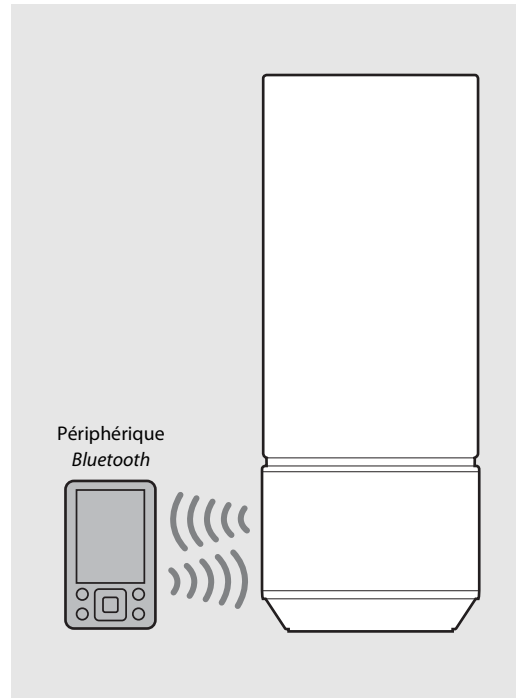
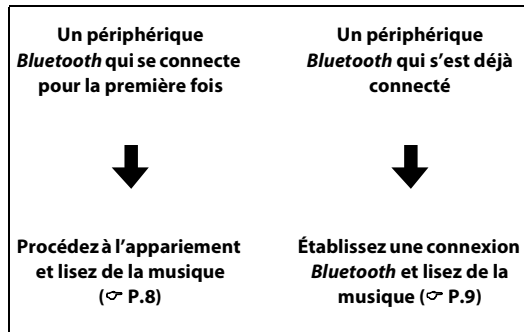

- Si les informations d'appariement d'un périphérique sont supprimées, vous devrez recommencer l'appariement de ce périphérique pour pouvoir le reconnecter.

Appariement et lecture de musique

iPhone

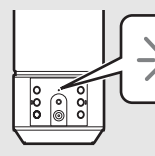
- 1 Appuyez sur  pour mettre l'appareil sous tension (☞ P.6).
 - Le voyant s'allume en orange.
- 2 Tapez sur « Réglages » et « Bluetooth » sur votre iPhone pour activer sa fonction *Bluetooth*.
- 3 Dans la liste des connexions du champ « Appareils », tapez sur « LSX-70 Yamaha ». 
 - Une fois l'appariement terminé, le voyant (☞ P.5) clignote en bleu et l'appareil lit une tonalité de connexion *Bluetooth* lors de l'établissement d'une connexion *Bluetooth*.
- 4 Lisez de la musique sur votre iPhone.

Périphérique autre qu'un iPhone

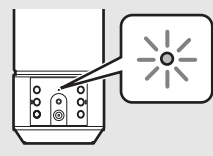
- 1 Appuyez sur  pour mettre l'appareil sous tension (☞ P.6).
 - Le voyant s'allume en orange.
- 2 Activez la fonction *Bluetooth* de votre périphérique.
- 3 Dans le réglage *Bluetooth* du périphérique, sélectionnez « LSX-70 Yamaha ». 
 - Une fois l'appariement terminé, le voyant (☞ P.5) clignote en bleu et l'appareil lit une tonalité de connexion *Bluetooth* lors de l'établissement d'une connexion *Bluetooth*.
 - Si le périphérique ne se connecte pas automatiquement à l'appareil une fois l'appariement terminé, sélectionnez à nouveau « LSX-70 Yamaha » dans le réglage *Bluetooth* de votre périphérique.
 - Pour plus de détails, consultez le mode d'emploi de votre périphérique.
- 4 Lisez de la musique sur votre périphérique.



- Si un autre périphérique est déjà connecté à l'appareil, désactivez cette connexion *Bluetooth* en maintenant la touche  enfoncée, puis procédez à l'appariement avec le nouveau périphérique.
- L'opération d'appariement peut varier en fonction de votre iPhone ou de la version du système d'exploitation du périphérique.



- Si un autre périphérique est déjà connecté à l'appareil, désactivez cette connexion *Bluetooth* en maintenant la touche  enfoncée, puis procédez à l'appariement avec le nouveau périphérique.
- Si un code d'accès est nécessaire durant l'opération d'appariement, saisissez le numéro « 0000 ».

Connexion d'un périphérique Bluetooth apparié et lecture de musique

Si l'appareil est connecté à un autre périphérique via la connexion *Bluetooth*, désactivez cette connexion (voir « Désactivation de la connexion *Bluetooth* » sur la droite) avant la connexion au périphérique cible.

1 Appuyez sur  pour mettre l'appareil sous tension.

2 Établissez la connexion *Bluetooth*.

- Activez la fonction *Bluetooth* du périphérique et sélectionnez « LSX-70 Yamaha ».
- Le voyant clignote en bleu et l'appareil lit une tonalité de connexion *Bluetooth* lors de l'établissement d'une connexion *Bluetooth*.
- Si le périphérique est celui le plus récemment connecté via *Bluetooth*, cet appareil et le périphérique connecté sont connectés automatiquement via *Bluetooth* lorsque vous mettez cet appareil sous tension.

3 Lisez de la musique sur le périphérique connecté.

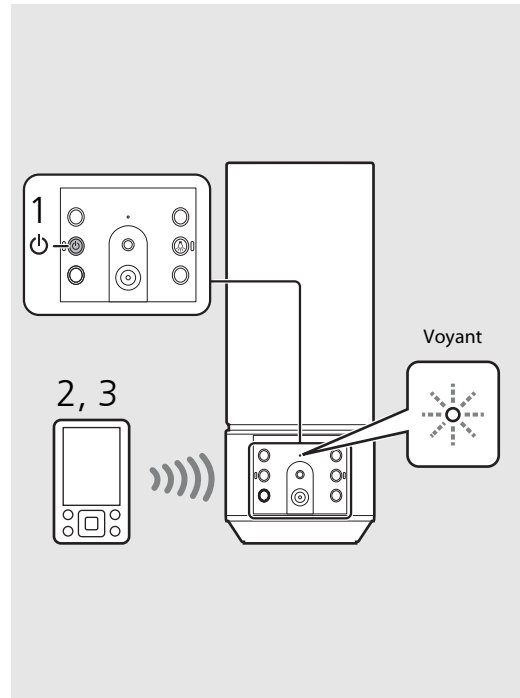

- **Baissez le volume de l'appareil avant de débiter la lecture.** Sinon, le volume de lecture risque d'être trop fort.



Désactivation de la connexion *Bluetooth*

- *Bluetooth* La connexion peut être désactivée par l'une ou l'autre des étapes suivantes.
 - Désactivez la fonction *Bluetooth* du périphérique connecté.
 - Maintenez enfoncée la touche  de l'appareil.
 - Coupez l'alimentation et éteignez la lampe de l'appareil simultanément.
- Le voyant clignote en bleu et l'appareil lit une tonalité de déconnexion *Bluetooth* lors de la désactivation de la connexion.

Amplificateur

Cette fonction améliore le son numérique compressé en régénérant les éléments musicaux qui se perdent lors de la compression via la connexion *Bluetooth*.

Écoute de sources externes

Cet appareil permet de lire des périphériques externes branchés à la borne AUX. Un câble mini-jack stéréo de 3,5 mm disponible dans le commerce est nécessaire à ce raccordement. **Assurez-vous de mettre l'appareil hors tension en appuyant sur  avant de raccorder le périphérique externe.**

Raccordement d'un périphérique externe

- 1 Branchez le câble à la borne AUX de l'appareil.
- 2 Connectez l'autre extrémité du câble au périphérique externe.

Lecture

- 1 Appuyez sur  pour mettre l'appareil sous tension.
- 2 Lisez le périphérique externe.
 - Pour plus d'informations sur la lecture, consultez le mode d'emploi du périphérique externe.

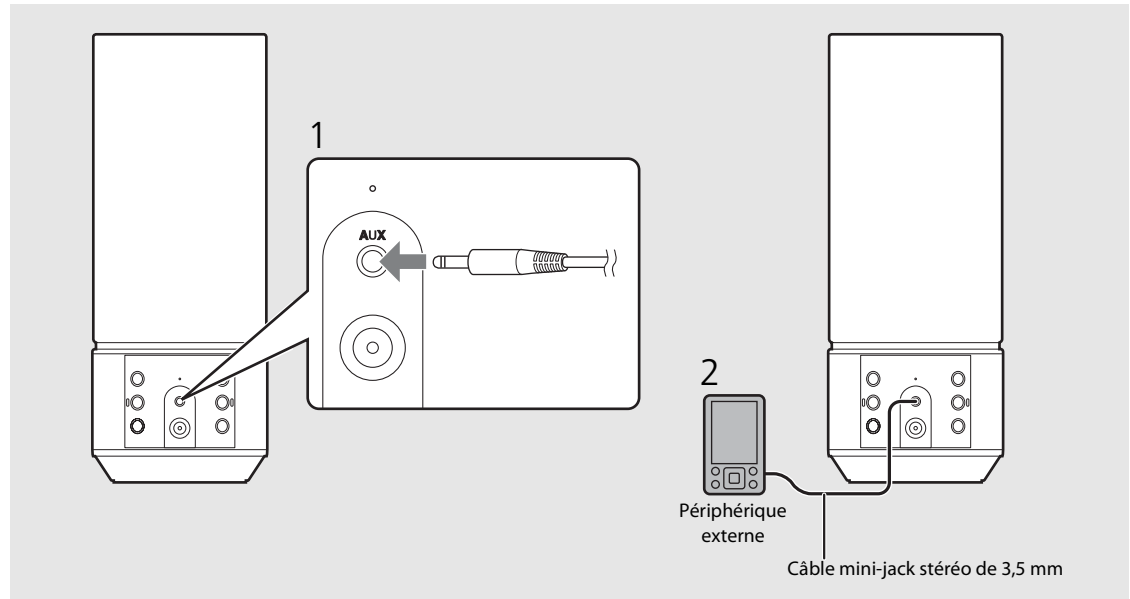

- Baissez le volume de l'appareil et du périphérique externe avant la connexion.



- Si un périphérique *Bluetooth* et un périphérique externe sont lus, le son de chacun des deux périphériques sera perceptible.

Utilisation du SMART TIMER

Le SMART TIMER vous permet d'allumer l'éclairage avec la luminosité que vous avez définie et de lire votre musique favorite en guise de réveil tous les matins. Vous pouvez également éteindre l'éclairage et arrêter automatiquement la lecture de la musique lorsque vous l'écoutez de votre lit.

Le SMART TIMER peut uniquement être utilisé lorsque l'appareil est raccordé à une source d'alimentation.

Ce que le SMART TIMER peut faire

Minuterie de mise en marche	Minuterie d'arrêt
<ul style="list-style-type: none">• Allumer l'éclairage à une heure précise.• Spécifier la luminosité de l'éclairage.• Lire la musique d'un périphérique connecté à une heure précise.• Spécifier un morceau.• Prérégler le niveau de volume.	<ul style="list-style-type: none">• Éteindre l'éclairage à une heure précise.• Mettre l'appareil hors tension à une heure précise.

Réglage du SMART TIMER

Les réglages du SMART TIMER peuvent être effectués avec un smartphone ou une tablette comportant l'application DTA CONTROLLER (☞ P.6).

- 1 Connectez un périphérique via *Bluetooth* (☞ P.8, 9).
- 2 Lancez le DTA CONTROLLER sur le périphérique et procédez aux réglages du SMART TIMER.
- 3 Synchronisez le SMART TIMER avec l'appareil au moyen du DTA CONTROLLER.

- Veillez à synchroniser le SMART TIMER avec l'appareil lors de chaque réglage du SMART TIMER.

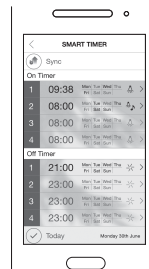

Pour améliorer le produit, ses caractéristiques techniques et son aspect peuvent faire l'objet de modifications sans préavis.



- Pour lire un morceau via la connexion *Bluetooth* à une heure précise, il faut que la fonction *Bluetooth* de votre smartphone ou tablette ait été activée. En outre, dans le cas d'un iPhone, ne quittez pas le DTA CONTROLLER pendant des tâches multiples.
- Si un autre périphérique *Bluetooth* est connecté à l'appareil à l'heure que vous avez définie, le morceau que vous avez réglé sur la minuterie de mise en marche ne sera pas lu. Débranchez tout autre périphérique avant l'heure que vous avez définie.



- La minuterie de mise en marche et la minuterie d'arrêt du SMART TIMER ne peuvent être activées/désactivées que par le DTA CONTROLLER.

Horloge interne de l'appareil

- L'appareil copie l'heure du DTA CONTROLLER sur son horloge interne lorsqu'un périphérique se connecte à l'appareil via la connexion *Bluetooth*. Le SMART TIMER suit l'horloge interne de l'appareil.
- Si vous débranchez l'adaptateur secteur et si le niveau de batterie restant est complètement épuisé, le réglage de l'horloge se réinitialise et SMART TIMER s'éteint.

Guide de dépannage

Reportez-vous au tableau suivant si l'appareil ne fonctionne pas convenablement. Si votre solution n'est pas mentionnée ci-dessous, ou encore si l'action corrective suggérée est sans effet, mettez l'appareil hors tension, débranchez l'adaptateur secteur et prenez contact avec votre revendeur ou centre d'entretien Yamaha agréé le plus proche.

Généralités

Anomalies	Causes possibles	Solution
L'appareil se met hors tension peu de temps après la mise sous tension. L'appareil ne fonctionne pas correctement.	L'adaptateur secteur n'est pas raccordé correctement. La batterie de l'appareil est faible. Cet appareil a été exposé à une forte décharge électrique externe telle que la foudre ou une forte électricité statique.	Raccordez correctement l'adaptateur secteur. Rechargez la batterie (☞ P.4). Maintenez enfoncée la touche  du panneau avant pendant plus de 10 secondes pour initialiser et redémarrer l'appareil.
Les enceintes n'émettent aucun son.	Le volume est réduit au minimum. L'alimentation est coupée. La fonction de veille automatique est activée.	Augmentez le niveau de volume. Mettez l'appareil sous tension et relancez la lecture de la musique. Mettez l'appareil sous tension (☞ P.6).
L'appareil et/ou l'éclairage s'éteint soudainement.	La fonction de veille automatique est activée. La minuterie d'arrêt du SMART TIMER est réglée. La batterie de l'appareil est faible.	Mettez l'appareil et/ou l'éclairage sous tension (☞ P.6). Vérifiez le réglage de la minuterie d'arrêt à partir du DTA CONTROLLER. Rechargez la batterie (☞ P.4).
L'appareil et l'éclairage s'allument soudainement.	La minuterie de mise en marche du SMART TIMER est réglée.	Vérifiez le réglage de la minuterie de mise en marche à partir du DTA CONTROLLER.
Le voyant clignote rapidement en orange.	La batterie de l'appareil est faible.	Rechargez la batterie (☞ P.4).
Le SMART TIMER ne fonctionne pas.	Le SMART TIMER n'a pas été réglé à partir du DTA CONTROLLER.	Réglez le SMART TIMER à partir du DTA CONTROLLER et synchronisez-le avec l'appareil (☞ P.11).
Un appareil numérique ou un équipement à haute fréquence génère un brouillage.	Cet appareil est trop proche de l'équipement numérique ou à haute fréquence.	Éloignez cet appareil de l'équipement concerné.
L'appareil ne fonctionne pas du tout.	La batterie de l'appareil est faible.	Rechargez la batterie (☞ P.4).

Bluetooth

Anomalies	Causes possibles	Solution
Appariement de l'appareil et d'un périphérique <i>Bluetooth</i> impossible.	L'appareil est hors tension.	Mettez l'appareil sous tension et procédez à l'appariement (☞ P.8).
	Un autre périphérique <i>Bluetooth</i> est connecté.	Désactivez la connexion <i>Bluetooth</i> en cours, puis procédez à l'appariement du nouveau périphérique.
	Cet appareil et le périphérique sont trop éloignés l'un de l'autre.	Appariez l'appareil et le périphérique à une distance maximale de 10 m.
	Un périphérique à proximité (four à micro-ondes, réseau local sans fil, etc.) émet des signaux de sortie dans la bande de fréquences 2,4 GHz.	Éloignez cet appareil du périphérique qui émet des signaux de radiofréquence.
	Le mot de passe de l'adaptateur <i>Bluetooth</i> , etc. que vous souhaitez appairier avec cet appareil est différent de « 0000 ».	Utilisez un adaptateur <i>Bluetooth</i> , etc. dont le mot de passe est « 0000 ».
	Le périphérique <i>Bluetooth</i> ne prend pas en charge le profil A2DP.	Procédez à l'appariement avec un périphérique prenant en charge le profil A2DP.
Connexion <i>Bluetooth</i> impossible.	L'appareil est hors tension.	Mettez l'appareil sous tension.
	Un autre périphérique <i>Bluetooth</i> est connecté.	Désactivez la connexion <i>Bluetooth</i> en cours, puis ré-établisiez la connexion <i>Bluetooth</i> avec ce périphérique.
	La fonction <i>Bluetooth</i> du périphérique est désactivée.	Activez la fonction <i>Bluetooth</i> du périphérique.
	Les informations d'appariement ont été supprimées.	Renouvelez l'appariement (☞ P.8). Cet appareil peut être apparié avec huit périphériques. En cas d'appariement avec un neuvième périphérique, les informations d'appariement portant la date de connexion la plus ancienne sont supprimées.
	Cet appareil n'est pas enregistré dans la liste des connexions du périphérique <i>Bluetooth</i> .	Renouvelez l'appariement (☞ P.8).
Absence de son ou interruption du son pendant la lecture.	Le volume du périphérique de connexion est défini à un niveau trop bas.	Augmentez le volume du périphérique de connexion.
	Le périphérique de connexion n'est pas configuré pour envoyer des signaux audio <i>Bluetooth</i> à l'appareil.	Basculez la sortie des signaux audio <i>Bluetooth</i> du périphérique de connexion vers l'appareil.
	La connexion <i>Bluetooth</i> de l'appareil avec le périphérique est désactivée.	Renouvelez les opérations de connexion <i>Bluetooth</i> (☞ P.9).
	Un périphérique à proximité (four à micro-ondes, réseau local sans fil, etc.) émet des signaux de sortie dans la bande de fréquences 2,4 GHz.	Éloignez cet appareil du périphérique qui émet des signaux de radiofréquence.
	Cet appareil et le périphérique de connexion sont trop éloignés l'un de l'autre.	Placez le périphérique de connexion à 10 m au maximum de l'appareil.

Caractéristiques techniques

Section Bluetooth

Version de <i>Bluetooth</i>	Ver. 2.1+EDR
Profil pris en charge	A2DP (profil de distribution audio avancé)
Codecs compatibles	SBC, AAC, aptX®
Sortie sans fil	<i>Bluetooth</i> Classe 2
Portée de communication maximale	10 m (sans obstacles)

Section AUX

Connecteur d'entrée	Prise mini-jack stéréo de 3,5 mm
---------------------	----------------------------------

Section éclairage (LED*)

Durée de vie	(Flux lumineux inférieur à 70 %) Environ 36 000 heures
Consommation	(Uniquement lorsque l'éclairage est allumé) 8 W

Batterie rechargeable

Batterie intégrée	Batterie au lithium-ion
Capacité/Tension	2900 mAh/3,6 V
Durée de lecture	Entièrement rechargée : environ 8 heures (sortie : 200 mW)
Durée de recharge	Sous tension : environ 7 heures
	Hors tension : environ 4 heures

Généralités

Alimentation	230 V CA, 50 Hz
Consommation	Condition de la mise sous tension (la musique est lue et l'éclairage est allumé) : 10 W
	Condition de la mise hors tension (l'éclairage et le SMART TIMER sont éteints et il n'y a aucune connexion <i>Bluetooth</i>) : 0,2 W
	État de veille (le SMART TIMER est actif) : 0,5 W
Adaptateur secteur	MU18-D120150-C5 (12 V CC/1,5 A)
Dimensions (L x H x P)	94 x 241 x 94 mm
Poids	950 g

À compter d'août 2014. Les caractéristiques peuvent être modifiées sans préavis.

* La durée de vie estimée de l'éclairage LED est d'environ 36 000 heures.

Ce chiffre est basé sur la durée la plus courte, c'est-à-dire jusqu'à ce que l'éclairage ait atteint la fin de sa vie ou avant que le flux lumineux ne chute en dessous de 70 % du flux d'origine. Notez toutefois que la durée estimée de 36 000 heures n'est pas garantie.

Made for



« Made for iPod », « Made for iPhone » et « Made for iPad » signifient qu'un accessoire électronique a été conçu pour se raccorder spécifiquement à un iPod, un iPhone ou un iPad et a été certifié par le

développeur pour répondre aux normes de performance d'Apple.

Apple n'est pas responsable du bon fonctionnement de ce périphérique ou de sa conformité aux normes de sécurité et à la réglementation en vigueur.

Notez que l'utilisation de cet accessoire avec un iPod, un iPhone ou un iPad peut avoir un effet néfaste sur ses fonctions de liaison sans fil.

iPad, iPhone, iPod et iPod touch sont des marques d'Apple Inc., déposées aux États-Unis et dans d'autres pays.

Bluetooth

- Bluetooth* est une technologie permettant d'établir des communications sans fil entre des périphériques dans un rayon d'environ 10 mètres dans la bande de fréquences 2,4 GHz, une bande qui peut être utilisée sans licence.
- Bluetooth* est une marque déposée de *Bluetooth* SIG utilisée par Yamaha conformément à un accord de licence.

Gestion des communications Bluetooth

- La bande 2,4 GHz utilisée par les périphériques compatibles *Bluetooth* est une bande radio partagée par de nombreux types d'équipement. Bien que les périphériques compatibles *Bluetooth* fassent appel à une technologie permettant de minimiser l'influence d'autres équipements qui utilisent la même bande radio, une telle influence peut réduire la vitesse ou la distance des communications voire, dans certains cas, interrompre les communications.
- La vitesse de transfert du signal et la distance à laquelle il est possible d'établir une communication diffèrent selon la distance entre les périphériques qui communiquent, la présence d'obstacles, les ondes radio et le type d'équipement.
- Yamaha ne garantit pas toutes les connexions sans fil entre cet appareil et les périphériques compatibles *Bluetooth*.

© 2013 CSR plc et les sociétés de son groupe.

La marque aptX® et le logo aptX sont des marques déposées de CSR plc ou de l'une des sociétés du groupe et peuvent être enregistrés dans une ou plusieurs juridictions.

Android™

Android et Google Play sont des marques commerciales de Google, Inc.

Inhalt

Einleitung

- Mitgeliefertes Zubehör.....4
- Über dieses Handbuch.....4
- Aufladen des Geräts.....4

Bezeichnungen der Teile.....5

Vorbereitungen

- Installieren von „DTA CONTROLLER“.....6
- Einschalten der Beleuchtung/des Geräts.....6

Wiedergeben von Musik über eine *Bluetooth*-Verbindung

- Koppeln eines Geräts mit der Einheit.....7
- Durchführen der Kopplung und Wiedergeben der Musik.....8
- Verbinden eines gekoppelten *Bluetooth*-Geräts und Wiedergeben von Musik.....9
- ★ Beenden der *Bluetooth*-Verbindung.....9

Wiedergabe von externen Quellen

- Anschließen eines externen Geräts.....10
- Wiedergabe.....10

Verwenden des SMART TIMER

- Einstellen des SMART TIMER.....11

Problembhebung.....12

Technische Daten.....14

Qualitativ hochwertiger Klang und Benutzerfreundlichkeit

Der Plug-and-Play-Komfort Ihrer
Mobilgeräte mit verbessertem
Klang.7, 10

Praktische Fernbedienung über Ihr
Mobilgerät.6

Musik, wo Sie auch
wollen4

Deutsch

Eine Fusion aus Musik und Beleuchtung

Starten Sie den Tag im richtigen Licht und mit der
richtigen Untermalung.
Wachen Sie in einer angenehmen Atmosphäre zu Ihrem
Lieblingslied auf.11

Versinken Sie am Ende des Tages in einer
beruhigenden Atmosphäre aus sanfter
Beleuchtung und Klang.6



Einleitung

Überprüfen Sie den Inhalt des Pakets und lesen Sie sich diese Anleitung aufmerksam durch.

Mitgeliefertes Zubehör



Wechselstrom-Netzteil
(12 V Gleichstrom, 1,5 A
Modellnr.: MU18-D120150-C5)

Über dieses Handbuch

• Bedienung

Die Bezeichnung „iPhone“ in dieser Anleitung kann sich auch auf den „iPod touch“ oder das „iPad“ beziehen.

• Abbildungen

Die Abbildungen können vom aktuellen Produkt abweichen.

• Symbole

! Zeigt Vorsichtsmaßnahmen und Funktionsbeschränkungen für das Gerät an.

★ Zeigt zusätzliche Erklärungen zur besseren Bedienung an.

☞ Verweist auf die entsprechende(n) Referenzseite(n).

Aufladen des Geräts

Wenn Sie dieses Gerät zum ersten Mal verwenden, schließen Sie das mitgelieferte Netzteil an das Gerät an und laden Sie es über eine Netzsteckdose auf.

- Wenn das Gerät im ausgeschalteten Zustand und bei ausgeschalteter Beleuchtung geladen wird, blinkt die Anzeige langsam orange. Wenn der Ladevorgang abgeschlossen ist, erlischt die Anzeige.
- Wenn die verbleibende Akkuleistung sehr niedrig ist, blinkt die Anzeige schnell orange.

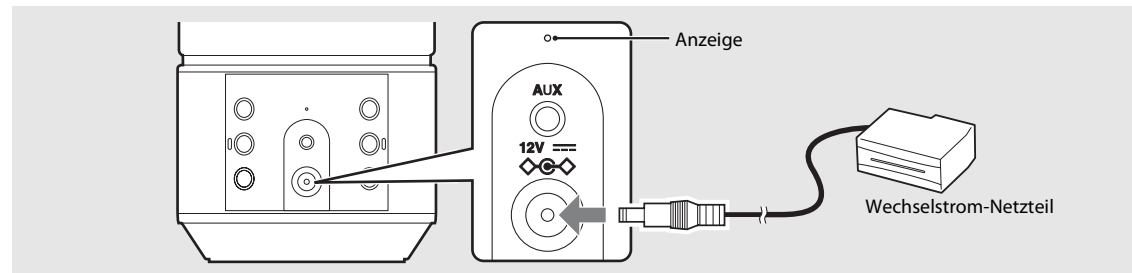

- Die Ladezeit für den Akku liegt bei ungefähr 4 Stunden, wenn das Gerät ausgeschaltet ist, und bei ungefähr 7 Stunden, wenn das Gerät eingeschaltet ist.
- Überprüfen Sie die verbleibende Akkuleistung des Geräts über „DTA CONTROLLER“ (☞ S.6).



- An Orten mit sehr hohen oder niedrigen Temperaturen muss das Gerät eventuell früher als üblich aufgeladen werden. Es kann sogar sein, dass in diesem Fall ein Aufladen scheitert.
- Damit der Akku möglichst lange hält, sollte das Gerät spätestens alle sechs Monate neu aufgeladen werden.
- Der Akku hat eine begrenzte Lebensdauer. Je häufiger und länger das Gerät verwendet wird, desto schneller nimmt die Kapazität des Akkus ab.
- Die Lebensdauer des Akkus variiert und ist abhängig vom Lagerort, von der Verwendung des Geräts und von dessen Aufstellort.
- Um die maximale Leistung des Akkus zu erzielen, kann es einen gewissen Unterschied bei der Klanglautstärke und -qualität geben, wenn das Gerät mit dem Akku verwendet wird, im Gegensatz zur Verwendung mit dem Netzteil.
- Abhängig von der Lautstärke und dem Lichtstatus kann sich das Gerät unabhängig von der verbleibenden Akkuleistung ausschalten.

Bezeichnungen der Teile

Machen Sie sich mit allen Teilen und den Funktionen vertraut.

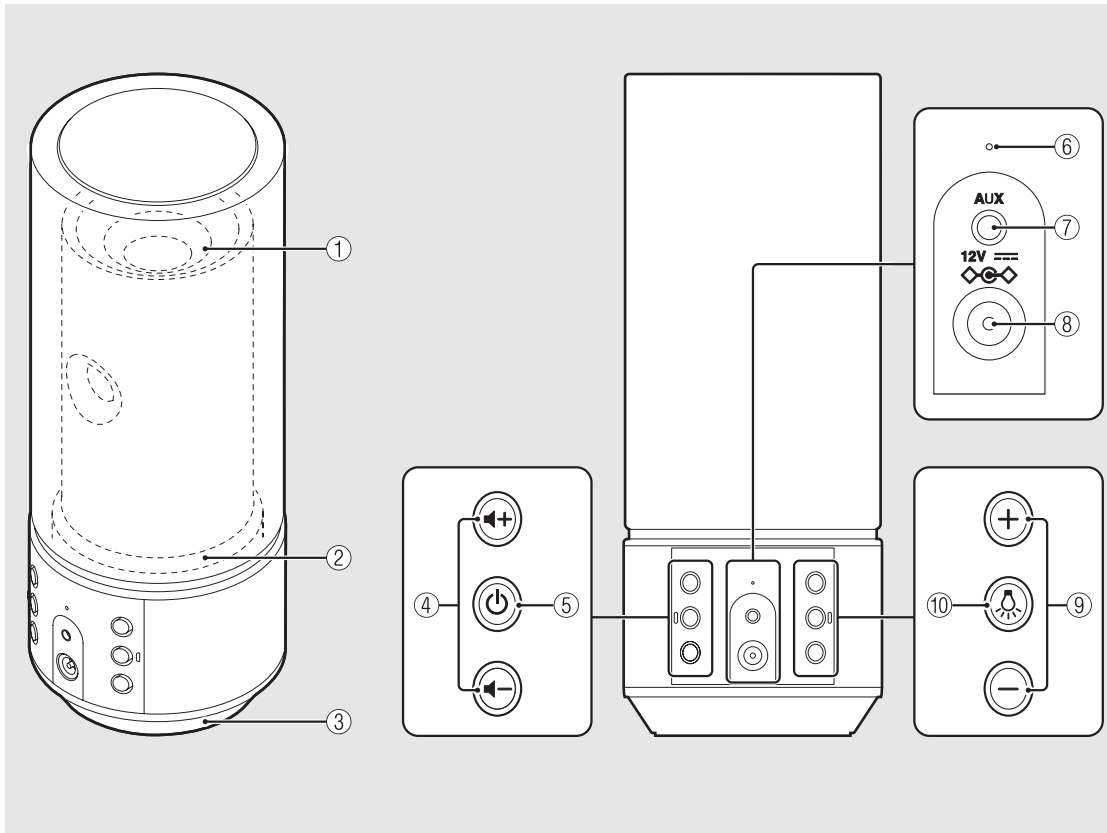

* Die Lichteffekte stellen die Ausbreitung des Klangs dar.

- ① Licht/Lautsprecher
- ② Licht
- ③ Lautsprecher
- ④ **⏮ / ⏭ (VOLUME)**
Steuert die Lautstärke.
- ⑤ **⏻ (Netztaaste) (↪ S.6)**
Drücken: Schaltet das Gerät ein/aus.
Gedrückt halten: Trennt ein *Bluetooth*-Gerät.
Das Gerät spielt einen Startton ab, wenn es eingeschaltet wird, und einen Ausschaltton, wenn es ausgeschaltet wird.
- ⑥ **Anzeige**
Leuchtet, wenn das Gerät eingeschaltet ist. Blinkt, wenn sich der Status der *Bluetooth*-Verbindung und der Status des Akkus ändert.
- ⑦ **AUX (↪ S.10)**
Stellen Sie eine Verbindung zu einem externen Gerät über ein im Handel erhältliches 3,5 mm-Stereo-Miniklinkenkabel her.
- ⑧ **DC IN (↪ S.4)**
Schließen Sie das mitgelieferte Netzteil an.
- ⑨ **Beleuchtung +/- (↪ S.6)**
Drücken Sie diese Taste, um die Helligkeit der Beleuchtung anzupassen.
- ⑩ **💡 (Beleuchtung) (↪ S.6)**
Drücken Sie diese Taste, um die Beleuchtung ein- oder auszuschalten.

Vorbereitungen

Installieren Sie Yamahas Anwendung „DTA CONTROLLER“ und schalten Sie das Gerät ein.

Installieren von „DTA CONTROLLER“

Durch die Installation der Anwendung DTA CONTROLLER auf einem Mobilgerät, wie einem Smartphone oder Tablet, können Sie verschiedene zusätzliche praktische Funktionen der Desktop-Audiosysteme von Yamaha nutzen.

Funktionen

- Ein-/Ausschalten des Geräts, Anpassen der Lautstärke
- Ein-/Ausschalten der Beleuchtung, Anpassen der Helligkeit der Beleuchtung
- Einstellen des SMART TIMER (☞ S.11)
- Abspielen von auf einem Smartphone oder Tablet gespeicherten Titeln



Das Mobilgerät muss mit dem Gerät über *Bluetooth* verbunden sein (☞ S.7).



<http://itunes.com/app/dtacontroller>



(Für Benutzer in den USA)

<https://itunes.apple.com/us/app/dta-controller-us/id549333293?mt=8>

Google Play™



<https://play.google.com/store/apps/details?id=com.yamaha.av.dtacontroller>

* Wenn Sie keinen Zugriff auf eine dieser Optionen erhalten, suchen Sie nach „DTA CONTROLLER“ im App Store oder Google Play.

Einschalten der Beleuchtung/des Geräts

1 Schließen Sie das Netzteil an das Gerät an und schließen Sie den Netzstecker an eine Netzsteckdose an.

2 • Drücken Sie , um die Beleuchtung einzuschalten.

- Die Beleuchtung kann auch dann ein-/ausgeschaltet werden, wenn das Gerät ausgeschaltet ist.
- Um die Helligkeit anzupassen, drücken Sie die Taste **Beleuchtung +/-** (5 Stufen).

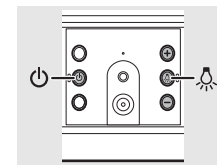

• Drücken Sie , um das Gerät einzuschalten.

- Das Gerät spielt einen Startton ab und schaltet sich ein. Sie können dann Musik wiedergeben.



Automatische Bereitschaftsfunktion

- Die automatische Bereitschaftsfunktion wird wie folgt aktiviert (Standardeinstellung).
 - Das Gerät schaltet sich automatisch aus, wenn länger als 20 Minuten lang keine Bedienung vorgenommen wurde und kein Gerät an AUX oder über eine *Bluetooth*-Verbindung angeschlossen ist.
 - Das Gerät wird automatisch ausgeschaltet, wenn länger als 8 Stunden keine Bedienung durchgeführt wurde.

Aktivieren/Deaktivieren der automatischen Bereitschaftsfunktion

1 Drücken Sie , um die Beleuchtung einzuschalten.

2 Halten Sie  mindestens 10 Sekunden lang gedrückt.

- Die automatische Bereitschaftsfunktion wechselt und die Beleuchtung (☞ S.5) blinkt.
 - **Automatische Bereitschaft ist aktiviert:** Die Beleuchtung blinkt dreimal.
 - **Automatische Bereitschaft ist deaktiviert:** Die Beleuchtung blinkt einmal.

Ein-/Ausschalten der Benachrichtigungsfunktion

- Wenn Sie die Benachrichtigungstöne (Startton/Ausschaltton, *Bluetooth*-Verbindungston, Benachrichtigungston für die maximale/minimale Lautstärke) ein- oder ausschalten möchten, während das Gerät ausgeschaltet ist, drücken Sie , während Sie  drücken, um das Gerät einzuschalten.
 - **Wenn Sie die Benachrichtigungstöne einschalten:** Das Gerät spielt den Startton ab.
 - **Wenn Sie die Benachrichtigungstöne ausschalten:** Das Gerät spielt den Startton nicht ab.

Wiedergeben von Musik über eine *Bluetooth*-Verbindung

Sie können kabellos über ein *Bluetooth*-kompatibles Gerät Musik hören.

■ Koppeln eines Geräts mit der Einheit

Wenn Sie ein *Bluetooth*-Gerät zum ersten Mal mit der Einheit verbinden, muss das Gerät bei der Einheit registriert werden. Dieser Prozess wird als „Kopplung“ bezeichnet. Wenn die Kopplung abgeschlossen ist, können nachfolgende Verbindungen mit einigen einfachen Schritten hergestellt werden.

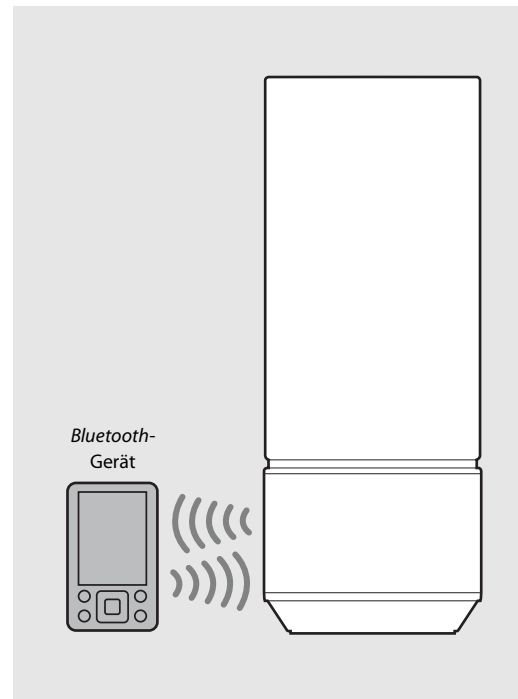
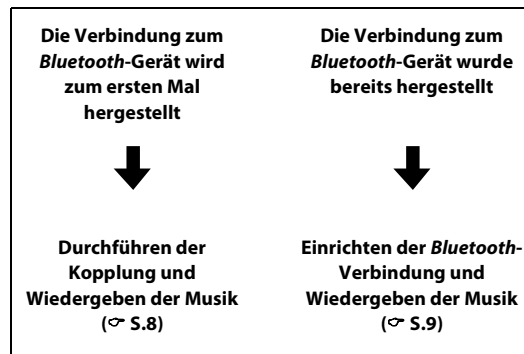



- Wenn die Kopplungsinformationen für ein Gerät gelöscht werden, müssen Sie die Kopplung dieses Geräts erneut durchführen, um die Verbindung wieder herzustellen.

Durchführen der Kopplung und Wiedergeben der Musik

iPhone

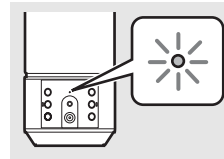
- 1 Drücken Sie , um das Gerät einzuschalten (☞ S.6).
 - Die Anzeige leuchtet orange.
- 2 Tippen Sie auf „Einstellungen“ und „Bluetooth“ auf dem iPhone, um die *Bluetooth*-Funktion zu aktivieren.
- 3 Tippen Sie in der Verbindungsliste im Feld „Geräte“ auf „LSX-70 Yamaha“.
 - Nachdem die Kopplung abgeschlossen ist, blinkt die Anzeige (☞ S.5) blau und das Gerät spielt den *Bluetooth*-Verbindungston ab, wenn eine *Bluetooth*-Verbindung eingerichtet ist.
- 4 Geben Sie Musik auf Ihrem iPhone wieder.



- Wenn bereits ein anderes Gerät mit der Einheit verbunden ist, beenden Sie diese *Bluetooth*-Verbindung, indem Sie  gedrückt halten, und führen Sie dann die Kopplung mit dem neuen Gerät durch.
- Der Kopplungsvorgang kann abhängig von Ihrem iPhone oder der Version des Gerätebetriebssystems abweichen.

Bei einem anderen Gerät als einem iPhone

- 1 Drücken Sie , um das Gerät einzuschalten (☞ S.6).
 - Die Anzeige leuchtet orange.
- 2 Aktivieren Sie die *Bluetooth*-Funktion Ihres Geräts.
- 3 Wählen Sie in der *Bluetooth*-Einstellung des Geräts die Option „LSX-70 Yamaha“.
 - Nachdem die Kopplung abgeschlossen ist, blinkt die Anzeige (☞ S.5) blau und das Gerät spielt den *Bluetooth*-Verbindungston ab, wenn eine *Bluetooth*-Verbindung eingerichtet ist.
 - Wenn das Gerät nach Abschluss der Kopplung keine automatische Verbindung zur Einheit herstellt, wählen Sie erneut „LSX-70 Yamaha“ in der *Bluetooth*-Einstellung des Geräts.
 - Ausführliche Informationen finden Sie in der Bedienungsanleitung des Geräts.
- 4 Geben Sie Musik auf dem Gerät wieder.

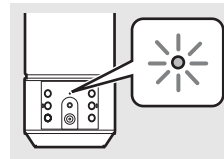

- Wenn bereits ein anderes Gerät mit der Einheit verbunden ist, beenden Sie diese *Bluetooth*-Verbindung, indem Sie  gedrückt halten, und führen Sie dann die Kopplung mit dem neuen Gerät durch.
- Wenn während des Kopplungsvorgangs ein Passwort erforderlich ist, geben Sie die Nummer „0000“ ein.

Verbinden eines gekoppelten *Bluetooth*-Geräts und Wiedergeben von Musik

Wenn das Gerät über eine *Bluetooth*-Verbindung mit einem anderen Gerät verbunden ist, beenden Sie diese Verbindung (siehe „Beenden der *Bluetooth*-Verbindung“ rechts), bevor Sie eine Verbindung mit dem Zielgerät herstellen.

- 1 Drücken Sie , um das Gerät einzuschalten.
- 2 Führen Sie die *Bluetooth*-Verbindung durch.
 - Aktivieren Sie die *Bluetooth*-Funktion des Geräts und wählen Sie „LSX-70 Yamaha“.
 - Die Anzeige blinkt blau und das Gerät spielt den *Bluetooth*-Verbindungston ab, wenn eine Verbindung eingerichtet wurde.
 - Falls das Gerät bereits beim letzten Mal über *Bluetooth* mit diesem Gerät verbunden war, baut sich die *Bluetooth*-Verbindung automatisch auf, wenn Sie dieses Gerät einschalten.
- 3 Geben Sie Musik auf dem angeschlossenen Gerät wieder.

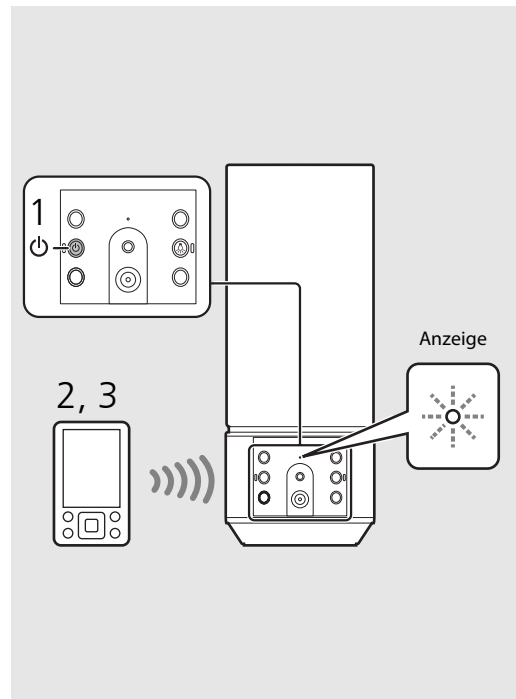

- **Senken Sie die Lautstärke der Einheit vor der Wiedergabe.** Andernfalls ist die Wiedergabelautstärke möglicherweise zu laut.



Beenden der *Bluetooth*-Verbindung

- *Bluetooth*-Verbindung kann durch einen der folgenden Schritte beendet werden.
 - Deaktivieren Sie die *Bluetooth*-Funktion beim verbundenen Gerät.
 - Halten Sie  am Gerät gedrückt.
 - Schalten Sie das Gerät und die Beleuchtung aus.
- Die Anzeige blinkt blau und das Gerät spielt den *Bluetooth*-Trennungston ab, wenn eine Verbindung beendet wird.

Musikverstärker

Diese Funktion verstärkt den Ton komprimierter digitaler Tonquellen, indem musikalische Elemente re-generiert werden, die bei der Komprimierung über die *Bluetooth*-Verbindung verloren gehen.

Wiedergabe von externen Quellen

Diese Einheit ermöglicht die Wiedergabe von externen Geräten, die an den AUX-Anschluss angeschlossen sind. Für diese Verbindung ist ein im Handel erhältliches 3,5 mm-Stereo-Minsteckerkabel erforderlich. **Achten Sie darauf, dass Sie das Gerät über  ausschalten, bevor Sie das externe Gerät anschließen.**

■ Anschließen eines externen Geräts

- 1 Schließen Sie das Kabel an den AUX-Anschluss des Geräts an.
- 2 Schließen Sie das andere Ende des Kabels an das externe Gerät an.

■ Wiedergabe

- 1 Drücken Sie , um das Gerät einzuschalten.
- 2 Starten Sie die Wiedergabe am externen Gerät.
 - Ausführliche Informationen zur Wiedergabe finden Sie in der Bedienungsanleitung im Lieferumfang des externen Geräts.

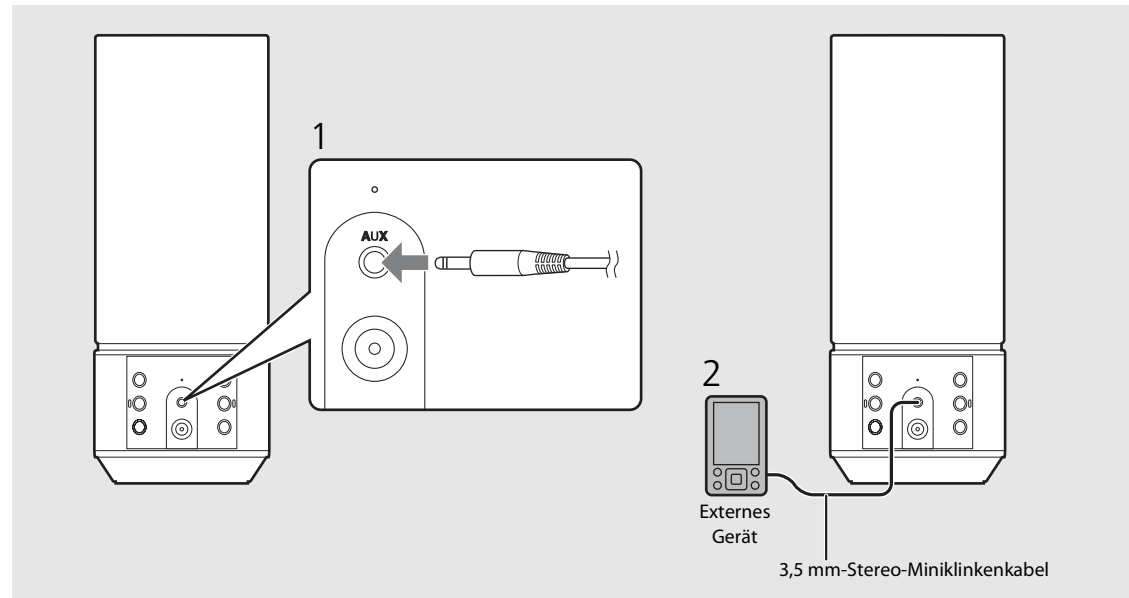

- Senken Sie die Lautstärke des Geräts und des externen Geräts vor der Verbindung.



- Wenn sowohl ein *Bluetooth*-Gerät als auch ein externes Gerät wiedergegeben werden, ist der Ton von beiden Geräten zu hören.

Verwenden des SMART TIMER

Mit dem SMART TIMER können Sie die Beleuchtung mit der eingestellten Helligkeit einschalten und Ihre Lieblingsmusik jeden Morgen als Aufwach-Timer wiedergeben. Sie können die Beleuchtung auch ausschalten und die Musikwiedergabe automatisch stoppen, wenn Sie im Bett Musik hören.

SMART TIMER kann nur verwendet werden, wenn das Gerät mit einer Stromquelle verbunden ist.

Was mit dem SMART TIMER möglich ist

Einschalt-Timer	Ausschalt-Timer
<ul style="list-style-type: none">• Einschalten der Beleuchtung zur eingestellten Zeit.• Festlegen der Helligkeit der Beleuchtung.• Wiedergeben der Musik von einem angeschlossenen Gerät zur eingestellten Zeit.• Auswählen eines Titels.• Einstellen des Lautstärkepegels.	<ul style="list-style-type: none">• Ausschalten der Beleuchtung zur eingestellten Zeit.• Ausschalten der Einheit zur eingestellten Zeit.

Einstellen des SMART TIMER

SMART TIMER-Einstellungen können mit einem Smartphone oder Tablet vorgenommen werden, auf denen die Anwendung DTA CONTROLLER (☞ S.6) installiert ist.

- 1 Schließen Sie ein Gerät über die *Bluetooth*-Verbindung an (☞ S.8, 9).
- 2 Starten Sie DTA CONTROLLER auf dem Gerät und nehmen Sie die SMART TIMER-Einstellungen vor.
- 3 Synchronisieren Sie den SMART TIMER mit der Einheit über DTA CONTROLLER.

- Achten Sie darauf, dass Sie den SMART TIMER jedes Mal mit der Einheit synchronisieren, wenn Sie eine SMART TIMER-Einstellung vornehmen.

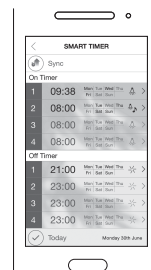

Technische Daten und Aussehen können aufgrund von Produktverbesserungen ohne Vorankündigung geändert werden.



- Um einen Titel über eine *Bluetooth*-Verbindung zu einer eingestellten Zeit wiederzugeben, muss die *Bluetooth*-Funktion Ihres Smartphones oder Tablet aktiviert sein. Im Fall eines iPhone dürfen Sie außerdem beim Multitasking DTA CONTROLLER nicht schließen.
- Wenn ein anderes *Bluetooth*-Gerät zum Zeitpunkt der Einrichtung mit der Einheit verbunden ist, wird der Titel, den Sie als Einschalt-Timer eingestellt haben, nicht wiedergegeben. Trennen Sie mögliche andere Geräte vor der eingestellten Zeit.



- Der Einschalt- und Ausschalt-Timer des SMART TIMER können nur über DTA CONTROLLER aktiviert/deaktiviert werden.

Innere Uhr der Einheit

- Die Einheit kopiert die Uhrzeit von DTA CONTROLLER in die innere Uhr der Einheit, wenn ein Gerät über eine *Bluetooth*-Verbindung mit der Einheit verbunden ist. Der SMART TIMER folgt der inneren Uhr der Einheit.
- Wenn Sie das Netzteil trennen und die verbleibende Akkuleistung vollständig erschöpft ist, wird die Uhreinstellung zurückgesetzt und SMART TIMER wird deaktiviert.

Problembhebung

Schlagen Sie in der nachfolgenden Tabelle nach, wenn das Gerät nicht richtig funktionieren sollte. Falls keine Lösung in der nachfolgenden Tabelle aufgeführt ist oder wenn die Anweisungen nicht helfen, schalten Sie das Gerät aus, ziehen Sie das Netzteil ab, und wenden Sie sich an den nächsten autorisierten Yamaha-Fachhändler oder -Kundendienst.

Allgemeines

Problem	Ursache	Lösung
Das Gerät schaltet sich kurz nach dem Einschalten wieder aus. Das Gerät funktioniert nicht richtig.	Das Netzteil ist nicht ordnungsgemäß angeschlossen.	Schließen Sie das Netzteil fest an.
	Der Akku ist entladen.	Laden Sie den Akku wieder auf (☞ S.4).
Die Lautsprecher geben keinen Ton aus.	Das Gerät war einem starken Stromschlag ausgesetzt, wie zum Beispiel einem Blitz oder starker statischer Elektrizität.	Halten Sie  an der Vorderseite mindestens 10 Sekunden lang gedrückt, um das Gerät zu initialisieren und neu zu starten.
	Die Lautstärke ist extrem gering eingestellt.	Erhöhen Sie die Lautstärke.
	Das Gerät ist ausgeschaltet.	Schalten Sie das Gerät ein und geben Sie die Musik erneut wieder.
Das Gerät und/oder die Beleuchtung schalten sich plötzlich aus.	Die automatische Bereitschaftsfunktion ist aktiviert.	Schalten Sie das Gerät ein (☞ S.6).
	Die automatische Bereitschaftsfunktion ist aktiviert.	Schalten Sie das Gerät und/oder die Beleuchtung ein (☞ S.6).
	Der Ausschalt-Timer des SMART TIMER ist eingestellt.	Überprüfen Sie die Einstellung des Ausschalt-Timers über DTA CONTROLLER.
Das Gerät und die Beleuchtung schalten sich plötzlich ein.	Der Akku ist entladen.	Laden Sie den Akku wieder auf (☞ S.4).
	Der Einschalt-Timer des SMART TIMER ist eingestellt.	Überprüfen Sie die Einstellung des Einschalt-Timers über DTA CONTROLLER.
Die Anzeige blinkt schnell orange.	Der Akku ist entladen.	Laden Sie den Akku wieder auf (☞ S.4).
SMART TIMER funktioniert nicht.	SMART TIMER wurde nicht über DTA CONTROLLER eingestellt.	Stellen Sie SMART TIMER über DTA CONTROLLER ein und synchronisieren Sie es mit dem Gerät (☞ S.11).
Es treten Rauschinterferenzen von Digital- oder Hochfrequenzgeräten auf.	Dieses Gerät befindet sich zu nah an Digital- oder Hochfrequenzgeräten.	Stellen Sie dieses Gerät weiter entfernt von solchen Geräten auf.
Das Gerät funktioniert nicht.	Der Akku ist entladen.	Laden Sie den Akku wieder auf (☞ S.4).

Bluetooth

Problem	Ursache	Lösung
Die Einheit lässt sich nicht mit dem Bluetooth-Gerät koppeln.	Die Einheit wird ausgeschaltet.	Schalten Sie die Einheit ein und führen Sie die Kopplung durch (☞ S.8).
	Es ist ein weiteres Bluetooth-Gerät angeschlossen.	Beenden Sie die aktuelle Bluetooth-Verbindung und führen Sie die Kopplung mit dem neuen Gerät durch.
	Die Einheit und das Gerät stehen zu weit voneinander entfernt.	Koppeln Sie die Einheit und das Gerät innerhalb eines Abstands von 10 m.
	In der Nähe befindet sich ein Gerät (Mikrowellenofen, WLAN usw.), das Signale im 2,4-GHz-Frequenzbereich ausgibt.	Stellen Sie das Gerät weiter entfernt von dem Gerät auf, das Radiofrequenzsignale abgibt.
	Ein Bluetooth-Adapter usw., den Sie mit der Einheit koppeln möchten, hat einen anderen Passcode als „0000“.	Verwenden Sie einen Bluetooth-Adapter usw., dessen Passcode „0000“ ist.
	Das Bluetooth-Gerät unterstützt kein A2DP.	Führen Sie die Kopplung mit einem Gerät durch, das A2DP unterstützt.
Es kann keine Bluetooth-Verbindung hergestellt werden.	Die Einheit wird ausgeschaltet.	Schalten Sie das Gerät ein.
	Es ist ein weiteres Bluetooth-Gerät angeschlossen.	Beenden Sie die aktuelle Bluetooth-Verbindung und richten Sie dann wieder eine Bluetooth-Verbindung mit diesem Gerät ein.
	Die Bluetooth-Funktion des Geräts ist deaktiviert.	Aktivieren Sie die Bluetooth-Funktion des Geräts.
	Die Kopplungsinformationen wurden gelöscht.	Führen Sie die Kopplung erneut durch (☞ S.8). Diese Einheit kann mit acht Geräten gekoppelt werden. Wenn ein neuntes Gerät gekoppelt wird, werden die Kopplungsinformationen mit dem ältesten Datum gelöscht.
	Diese Einheit wird nicht in der Bluetooth-Verbindungsliste des Geräts registriert.	Führen Sie die Kopplung erneut durch (☞ S.8).
Es wird kein Ton ausgegeben oder der Ton wird während der Wiedergabe unterbrochen.	Die Lautstärke des verbundenen Geräts ist zu niedrig.	Erhöhen Sie die Lautstärke des verbundenen Geräts.
	Das verbindende Gerät ist nicht auf die Übertragung von Bluetooth-Audiosignalen an die Einheit eingestellt.	Aktivieren Sie die Ausgabe von Bluetooth-Audiosignalen des verbindenden Geräts an diese Einheit.
	Die Bluetooth-Verbindung zwischen der Einheit und dem Gerät wurde getrennt.	Führen Sie den Bluetooth-Verbindungsvorgang erneut durch (☞ S.9).
	In der Nähe befindet sich ein Gerät (Mikrowellenofen, WLAN usw.), das Signale im 2,4-GHz-Frequenzbereich ausgibt.	Stellen Sie das Gerät weiter entfernt von dem Gerät auf, das Radiofrequenzsignale abgibt.
	Die Einheit und das zu verbindende Gerät stehen zu weit voneinander entfernt.	Stellen Sie das zu verbindende Gerät innerhalb von 10 m zur Einheit auf.

Technische Daten

Bluetooth-Abschnitt

Bluetooth-Version	Version 2.1+EDR
Unterstütztes Profil	A2DP (Advanced Audio Distribution Profile)
Kompatible Codecs	SBC, AAC, aptX®
Drahtlosausgang	Bluetooth Klasse 2
Maximale Kommunikationsreichweite	10 m (ohne Hindernisse)

AUX-Abschnitt

Eingangsbuchse	3,5 mm-Stereo-Miniklinkenbuchse
----------------	---------------------------------

Beleuchtungs-Abschnitt (LED*)

Nutzungsdauer	(Lichtstrom unter 70 %) Ungefähr 36.000 Stunden
Leistungsaufnahme	(Wenn nur die Beleuchtung aktiviert ist) 8 W

Akku

Integrierter Akku	Lithium-Ionen-Akku
Kapazität/Spannung	2900 mAh/3,6 V
Wiedergabezeit	Bei vollständiger Aufladung, ungefähr 8 Stunden (Ausgabe: 200 mW)
Ladezeit	Bei eingeschaltetem Gerät: ungefähr 7 Stunden Bei ausgeschaltetem Gerät: ungefähr 4 Stunden

Allgemeines

Netzspannung/-frequenz	230 V Wechselspannung, 50 Hz
Leistungsaufnahme	Einschaltbedingung (Musik wird wiedergegeben und die Beleuchtung ist eingeschaltet): 10 W
	Ausschaltbedingung (Beleuchtung und SMART TIMER sind deaktiviert und es besteht keine Bluetooth-Verbindung): 0,2 W Bereitschaftsbedingung (SMART TIMER ist aktiviert): 0,5 W
Wechselstrom-Netzteil	MU18-D120150-C5 (12 V Gleichstrom/1,5 A)
Abmessungen (B x H x T)	94 x 241 x 94 mm
Gewicht	950 g

Stand: August 2014. Technische Daten können ohne Ankündigung geändert werden.

* Die geschätzte Nutzungsdauer der LED-Beleuchtung liegt bei ungefähr 36.000 Stunden. Diese Zahl basiert auf dem kleineren Wert entweder der Dauer, bis die Beleuchtung erschöpft ist, oder der Dauer, bevor der Lichtstrom unter 70 % des ursprünglichen Werts fällt. Beachten Sie aber, dass die geschätzten 36.000 Stunden Dauer nicht garantiert werden.



„Made for iPod“, „Made for iPhone“ und „Made for iPad“ bedeuten, dass ein elektronisches Zubehör speziell konstruiert ist, sodass es entsprechend mit einem iPod, iPhone oder iPad verbunden werden

kann, und vom Entwickler zertifiziert wurde, um die Standards von Apple zu erfüllen.

Apple ist nicht verantwortlich für den Betrieb dieses Geräts oder dessen Einhaltung der Sicherheitsstandards und -vorschriften.

Bitte beachten Sie, dass die Verwendung dieses Zubehörs mit iPod, iPhone oder iPad die drahtlose Übertragungsleistung beeinträchtigen kann.

iPad, iPhone, iPod und iPod touch sind in den USA und anderen Ländern eingetragene Warenzeichen von Apple Inc.

Bluetooth

- *Bluetooth* ist eine Technologie zur drahtlosen Kommunikation zwischen Geräten innerhalb eines Bereichs von ungefähr 10 m, die das 2,4-GHz-Frequenzband verwendet, ein Band, das ohne Lizenz verwendet werden kann.
- *Bluetooth* ist ein eingetragenes Markenzeichen von *Bluetooth SIG* und wird von Yamaha gemäß der Lizenzvereinbarung verwendet.

Handhabung von Bluetooth-Kommunikationen

- Das von *Bluetooth*-kompatiblen Geräten verwendete 2,4-GHz-Band ist ein Frequenzband, das von vielen Gerätearten verwendet wird. *Bluetooth*-kompatible Geräte verwenden zwar eine Technologie, welche die Einflüsse anderer Komponenten, die das gleiche Frequenzband verwenden, minimiert, aber solche Einflüsse können die Kommunikationsgeschwindigkeit oder die -entfernung reduzieren und in einigen Fällen die Kommunikation unterbrechen.
- Die Geschwindigkeit der Signalübertragung und die Entfernung, in welcher eine Kommunikation möglich ist, variiert abhängig von der Entfernung zwischen den kommunizierenden Geräten, dem Vorhandensein von Hindernissen, den Bedingungen der Funkwellen und der Art des Geräts.
- Yamaha garantiert nicht alle drahtlosen Verbindungen zwischen dieser Einheit und Geräten, die mit der *Bluetooth*-Funktion kompatibel sind.

© 2013 CSR plc und die Konzernunternehmen.

Die Kennzeichnung aptX® und das aptX-Logo sind Markenzeichen von CSR plc oder von einem der Unternehmen der Gruppe und können in einer oder mehreren Jurisdiktionen eingetragen sein.

Android™

Android und Google Play sind Marken von Google, Inc.

Innehåll

Introduktion

- Medföljande tillbehör.....4
- Om den här bruksanvisningen.....4
- Uppladdning av denna enhet.....4

Delarnas namn.....5

Förberedelser

- Installera "DTA CONTROLLER".....6
- Slå på belysningen/strömmen.....6

Lyssna på musik via *Bluetooth*-anslutning

- Para ihop en enhet med enheten.....7
- Utför ihopparning och spela upp musik.....8
- Ansluta en ihopparad *Bluetooth*-enhet och spela upp musik.....9
- ★ Avbryta *Bluetooth*-anslutningen.....9

Lyssna på externa källor

- Ansluta en extern enhet.....10
- Spela upp.....10

Använda SMART TIMER

- Ställa in SMART TIMER.....11

Felsökning.....12

Tekniska data.....14

Hög ljudkvalitet med enkel användning

Plug and play-bekvämlighet för dina mobila enheter med förbättrat ljud.7, 10

Bekväm fjärrstyrning av din mobila enhet.6

Musik var du vill4

En blandning av musik och belysning

Börja dagen med rätt ljus och på rätt ton. Vakna till din favoritlåt i en behaglig omgivning.11

Vid slutet av dagen kan du låta dig omslutas av en helande atmosfär av mjukt ljus och ljud.6

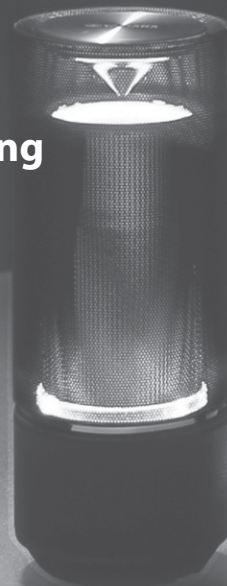

Introduktion

Kontrollera förpackningens innehåll och läs denna bruksanvisning noga.

Medföljande tillbehör



Nätadaptern
(DC 12 V/1,5 A
Modellnr.: MU18-D120150-CS)

Om den här bruksanvisningen

• Funktioner

Begreppet "iPhone" i denna bruksanvisning kan även hänvisa till "iPod touch" och "iPad".

• Illustrationerna

Illustrationerna kan skilja sig från den verkliga produkten.

• Symboler



Anger varningar som bör iaktas vid användning av receptorn samt begränsningar i funktioner.



Anger extra förklaringar som hjälper dig att använda enheten bättre.



Anger motsvarande referenssida(or).

Uppladdning av denna enhet

När du använder enheten för första gången, anslut den medföljande nätadaptern till enheten och ladda den från ett vägguttag.

- Om laddningen sker med både ström och belysning avstängd blinkar kontrollampen långsamt med orange sken. När laddningen är klar slocknar indikatorn.
- Om den återstående batteriladdningen i enheten blir låg, börjar indikatorn blinka snabbt med orange sken.

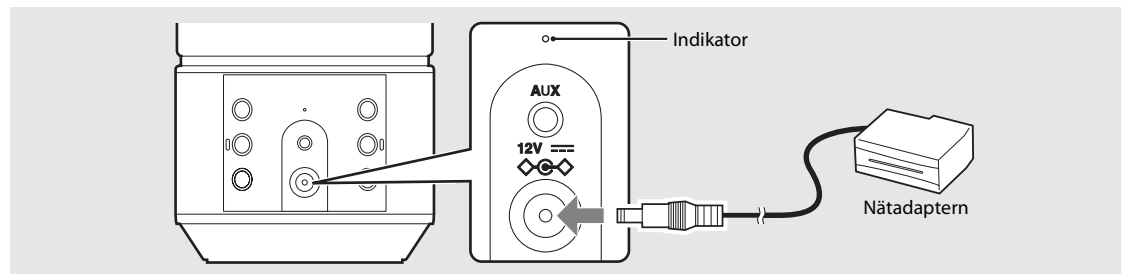

- Laddningstiden för batteriet är cirka 4 timmar när enheten är avstängd och ungefär 7 timmar när enheten är påslagen.
- Kontrollera batteriets återstående för enheten från "DTA CONTROLLER" (S.6).



- På den plats där temperaturen är mycket hög eller låg, kan enheten laddas tidigare än vanligt eller inte alls laddas.
- För att upprätthålla funktionen ska enheten laddas var sjätte månad.
- Det uppladdningsbara batteriet har en begränsad livslängd. Dess kapacitet avtar gradvis med användningsfrekvensen och tidens gång.
- Livslängden för det uppladdningsbara batteriet varierar beroende på hur det förvaras, användningsförhållanden och användarmiljön.
- För att uppnå maximal drifttid från batteriet kan det finnas en skillnad mellan volymen och kvaliteten på ljudet när du använder enheten med batteriet och när du använder enheten ansluten till nätadaptern.
- Strömmen kan slås av beroende på volymen och belysningens status oavsett den återstående batteriladdningen.

Delarnas namn

Bekanta dig med alla delar och funktioner.

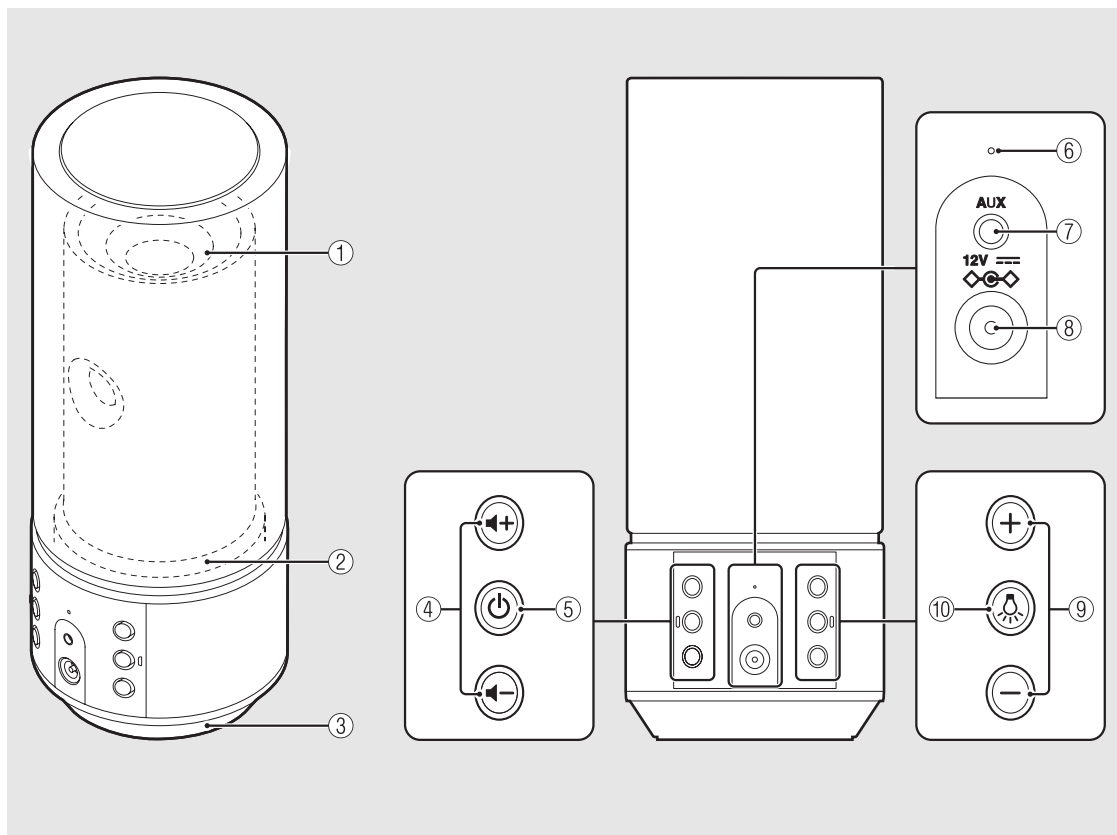

* Ljuseffekten återspeglar ljudexpansionen.

- ① **Lampa/högtalare**
- ② **Lampa**
- ③ **Högtalare**
- ④ **⏮ / ⏭ (VOLUME)**
Styr volymen.
- ⑤ **⏻ (Ström) (↪ S.6)**
Tryck: slår på/stänger av enheten.
Håll ned: kopplar bort en *Bluetooth*-enhet.
Enheter spelar upp en startton när den slås på och en avstängningston när den stängs av.
- ⑥ **Indikator**
Tänds när enheten slås på. Blinkar när statusen för *Bluetooth*-anslutningen och statusen för det laddningsbara batteriet ändras.
- ⑦ **AUX (↪ S.10)**
Ansluts till en extern enhet via en vanlig 3,5 mm-stereokabel med miniplugg.
- ⑧ **DC IN (↪ S.4)**
Här ansluts den medföljande nätadaptern.
- ⑨ **Belysning +/- (↪ S.6)**
Tryck för att justera belysningens ljusstyrka.
- ⑩ **💡 (Belysning) (↪ S.6)**
Tryck på för slå på eller stänga av belysningen.

Förberedelser

Installera Yamahas app "DTA CONTROLLER" och slå på enheten.

Installera "DTA CONTROLLER"

Om du installerar appen DTA CONTROLLER på en mobil enhet, t.ex. en smartphone eller surfplatta, får du tillgång till många olika praktiska funktioner i Yamahas stationära ljudsystem.

Funktioner

- Slå på/stänga av enheter, justera volymen
- Slå på/stänga av belysningen, justera belysningens ljusstyrka
- Ställa in SMART TIMER (☞ S.11)
- Spela upp låtar i en smarttelefon eller surfplatta



Den mobila enheten måste vara ansluten till enheten via *Bluetooth*-anslutning (☞ S.7).



<http://itunes.com/app/dtacontroller>



(För användare i USA)

<https://itunes.apple.com/us/app/dta-controller-us/id549333293?mt=8>

Google Play™



<https://play.google.com/store/apps/details?id=com.yamaha.av.dtacontroller>

* Om det inte går att använda någon av dessa länkar söker du efter "DTA CONTROLLER" på App Store eller Google Play.

Slå på belysningen/strömmen

1 Anslut nätadaptern till enheten och anslut nätsladden till ett eluttag.

2 Tryck på  för att slå på lampan.

- Belysningen kan slås på/stängas av även när enhetens ström är av.
- Om du vill justera ljusstyrkan trycker du på knappen **Belysning +/-** (5 steg).

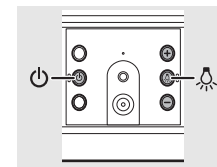

• Tryck på  för att slå på enheten.

- Enheten spelar upp en startton och slås på. Nu kan du spela upp musik.



Automatisk standbyfunktion

- Den automatiska standbyfunktionen aktiveras enligt följande (standardinställning).
 - Enheten stängs av automatiskt om ingen åtgärd utförts på mer än 20 minuter och ingen enhet är ansluten till AUX IN eller via *Bluetooth*-anslutning.
 - Enheten stängs av automatiskt om ingen åtgärd har utförts på mer än 8 timmar.



Aktivera/avaktivera den automatiska standbyfunktionen

1 Tryck på  för att slå på lampan.

2 Håll ned  i minst 10 sekunder.

- Den automatiska standbyfunktionen växlar läge och belysningen (☞ S.5) blinkar.
 - **Automatisk standby är aktiverad:** belysningen blinkar tre gånger.
 - **Automatisk standby är avaktiverad:** belysningen blinkar en gång.

Aktivera/avaktivera aviseringstonsfunktionerna

- Om du vill aktivera eller avaktivera aviseringstoner (startton/avstängningston, *Bluetooth*-anslutningston, aviseringston för högsta/lägsta volym), trycker du på  och  samtidigt när enheten är avstängd för att slå på enheten.
 - **Om du slår på aviseringstoner:** enheten spelar upp starttonen.
 - **Om du stänger av aviseringstoner:** enheten spelar inte upp starttonen.

Lyssna på musik via *Bluetooth*-anslutning

Du kan lyssna på ljud trådlöst från en *Bluetooth*-kompatibel enhet.

Para ihop en enhet med enheten

När du ansluter en *Bluetooth*-enhet till den här enheten för första gången måste enheten registreras på den här enheten. Denna process kallas "ihopparring". När ihopparringen är slutförd kan efterföljande anslutning göras med några enkla steg.

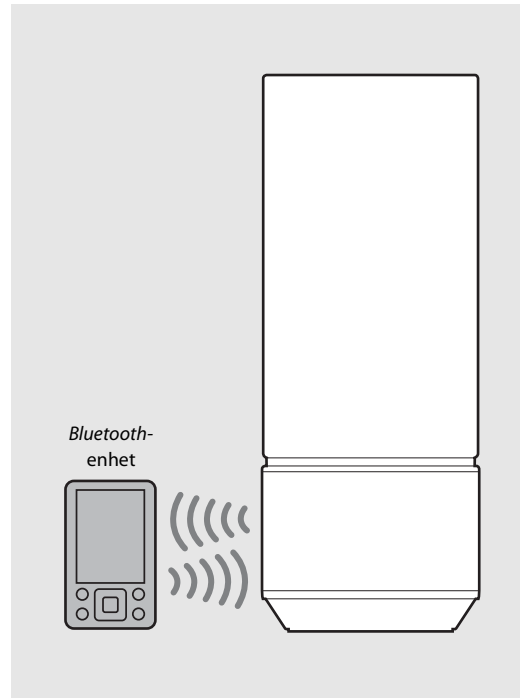
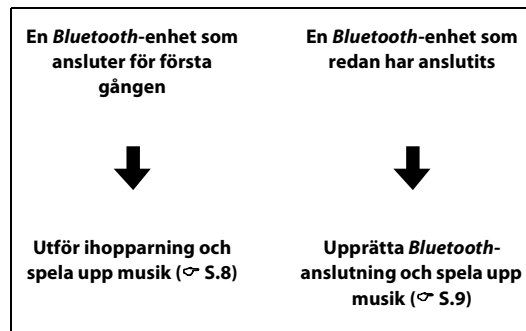



- Om ihopparringsinformationen för en enhet tas bort måste du utföra ihopparring för den enheten igen för att ansluta till den igen.

Utför ihopparring och spela upp musik

iPhone

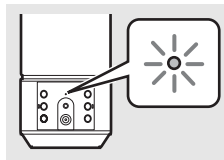
- 1 Tryck på  för att slå på enheten (☞ S.6).
 - Indikatorn lyser med orange sken.
- 2 Tryck på "Inställningar" och "Bluetooth" på din iPhone för att slå på dess *Bluetooth*-funktion.
- 3 I anslutningslistan i fältet "Enheter" trycker du på "LSX-70 Yamaha".
 - När ihopparringen är klar blinkar indikatorn (☞ S.5) med blått sken och enheten spelar upp en *Bluetooth*-anslutningston när en *Bluetooth*-anslutning har upprättats.
- 4 Spela upp musik på din iPhone.



- Om en annan enhet redan är ansluten till den här enheten avbryter du den *Bluetooth*-anslutningen genom att hålla ned  och utför sedan ihopparring med den nya enheten.
- I hoppningsåtgärden kan skilja sig beroende på din iPhone eller version av enhets-OS.

En annan enhet än iPhone

- 1 Tryck på  för att slå på enheten (☞ S.6).
 - Indikatorn lyser med orange sken.
- 2 Slå på *Bluetooth*-funktionen på din enhet.
- 3 I *Bluetooth*-inställningen på enheten väljer du "LSX-70 Yamaha".
 - När ihopparringen är klar blinkar indikatorn (☞ S.5) med blått sken och enheten spelar upp en *Bluetooth*-anslutningston när en *Bluetooth*-anslutning har upprättats.
 - Om enheten inte ansluts till den här enheten automatiskt efter slutförd ihopparring väljer du "LSX-70 Yamaha" igen i *Bluetooth*-inställningen på den här enheten.
 - För mer information, se enhetens bruksanvisning.
- 4 Spela upp musik på din enhet.

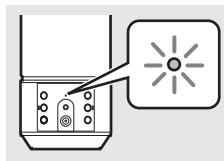

- Om en annan enhet redan är ansluten till den här enheten avbryter du den *Bluetooth*-anslutningen genom att hålla ned  och utför sedan ihopparring med den nya enheten.
- Om en lösenkod krävs under ihoppningsåtgärden anger du numret "0000".

1 Ansluta en ihopparad Bluetooth-enhet och spela upp musik

Om enheten är ansluten till en annan enhet via *Bluetooth*-anslutning, avbryter du den anslutningen (se "Avbryta *Bluetooth*-anslutningen" till höger) innan du ansluter målenheten.

1 Tryck på  för att slå på enheten.

2 Utför *Bluetooth*-anslutning.

- Slå på *Bluetooth*-funktionen på enheten och välj "LSX-70 Yamaha".
- Indikatorn blinkar med blått sken och enheten spelar upp en *Bluetooth*-anslutningston när en anslutning har upprättats.
- Om enheten är den senast anslutna enheten via *Bluetooth*-anslutning, ansluts den här enheten och den anslutande enheten automatiskt via *Bluetooth* när du slår på strömmen till den här enheten.

3 Spela upp musik på den anslutna enheten.

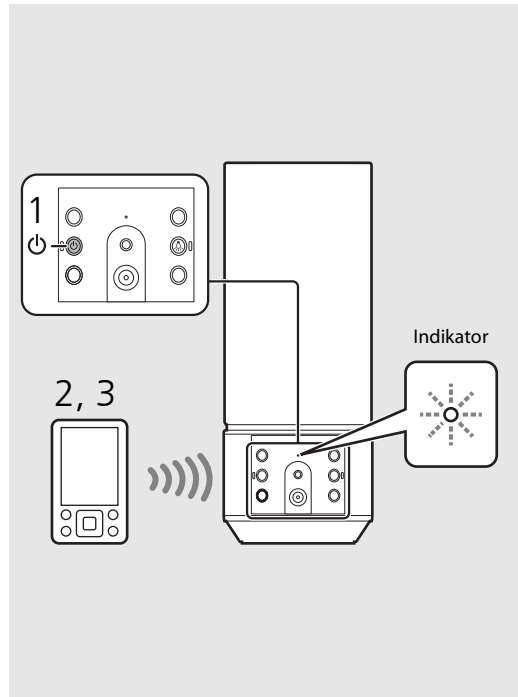

- **Sänk volymen på enheten innan uppspelning.** Annars kan uppspelningsvolymen bli alltför hög.



Avbryta *Bluetooth*-anslutningen

- *Bluetooth* anslutningen kan avbrytas på något av följande sätt.
 - Stäng av *Bluetooth*-funktionen på den anslutna enheten.
 - Håll ned  på enheten.
 - Slå av både strömmen och belysningen på enheten.
- Indikatorn blinkar med blått sken och enheten spelar upp en *Bluetooth*-frånkopplingston när en anslutning avslutas.

Musikförbättrare

Den här funktionen förbättrar ljudet i komprimerade digitala format genom att åter skapa musikelement som gått förlorade genom komprimering via *Bluetooth*-anslutning.

Lyssna på externa källor

Den här enheten kan spela upp externa enheter anslutna till AUX-terminalen. En kommersiellt tillgänglig kabel med 3,5 mm ministereokontakt kabel krävs för denna anslutning. **Se till att stänga av enheten genom att trycka på  innan du ansluter den externa enheten.**

■ Ansluta en extern enhet

- 1 Anslut kabeln till AUX-uttaget på enheten.
- 2 Anslut den andra änden av kabeln till den externa enheten.

■ Spela upp

- 1 Tryck på  för att slå på enheten.
- 2 Spela upp den externa enheten.
 - Mer information om uppspelning finns i den bruksanvisning som medföljde den externa enheten.

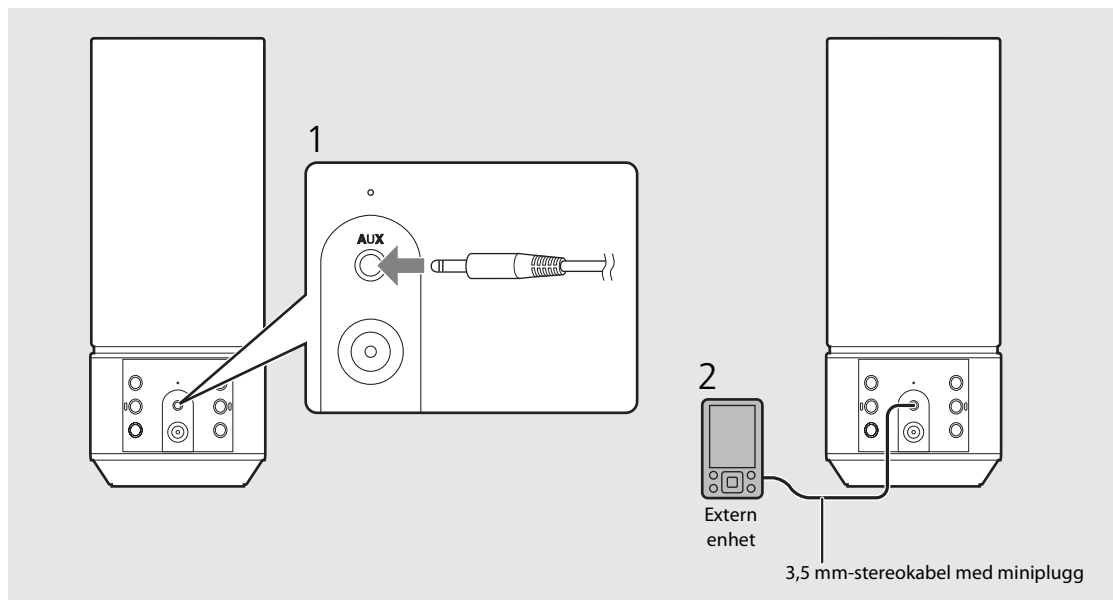

- Sänk volymen på enheten och den externa enheten innan anslutning.



- Om både en *Bluetooth*-enhet och den externa enheten spelas upp, hörs ljudet från båda enheterna.

Använda SMART TIMER

Med SMART TIMER kan du slå på belysningen med den ljusstyrka du ställer in och spela upp din favoritmusik som uppvakningstimer varje morgon. Du kan också stänga av belysningen och stoppa musikuppspelningen automatiskt medan du ligger i sängen och lyssnar på musik.

SMART TIMER kan bara användas när enheten är ansluten till en strömkälla.

Vad SMART TIMER kan göra

Påslagningstimer	Avstängningstimer
<ul style="list-style-type: none">• Slå på belysningen vid en angiven tidpunkt.• Ange belysningens ljusstyrka.• Spela upp musiken från en ansluten enhet vid en angiven tidpunkt.• Ange en låt.• Förinställ volymnivån.	<ul style="list-style-type: none">• Stäng av belysningen vid en angiven tidpunkt.• Stäng av strömmen vid en angiven tidpunkt.

Ställa in SMART TIMER

SMART TIMER-inställningar kan utföras med en smartphone eller surfplatta som har DTA CONTROLLER-appen (☞ S.6) installerad.

- 1 Anslut en enhet via *Bluetooth*-anslutning (☞ S.8, 9).
- 2 Starta DTA CONTROLLER på enheten och gör SMART TIMER-inställningar.
- 3 Synkronisera SMART TIMER med enheten via DTA CONTROLLER.

- Se till att synkronisera SMART TIMER med enheten varje gång du utför SMART TIMER-inställningen.

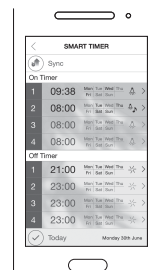

På grund av produktförbättringar kan specifikationer och utseende ändras utan föregående meddelande.



- Om du vill spela upp en låt via *Bluetooth*-anslutning vid en inställd tidpunkt, måste *Bluetooth*-funktionen på din smartphone eller surfplatta vara påslagen. Dessutom, om du har en iPhone, får du inte avsluta DTA CONTROLLER under multitasking.
- Om en annan *Bluetooth*-enhet är ansluten till enheten vid den angivna tidpunkten kommer den låt du ställt in för påslagningstimeren inte att spelas upp. Koppla bort en annan enhet innan den tid du ställer in.



- Påslagningstimeren och avstängningstimeren för SMART TIMER kan bara aktiveras/avaktiveras med DTA CONTROLLER.

Enhetens interna klocka

- Enheten kopierar tiden till enhetens interna klocka från DTA CONTROLLER när en enhet ansluts via *Bluetooth*-anslutning. SMART TIMER följer enhetens interna klocka.
- Om du kopplar bort nätadaptern och den återstående batteriladdningen tar helt slut återställs klockinställningen och SMART TIMER stängs av.

Felsökning

Gå igenom tabellen nedan om enheten inte fungerar korrekt. Om lösningen inte anges nedan eller om problemet inte kan lösas med hjälp av anvisningarna nedan, stänger du av enheten, kopplar loss nätadaptern och kontaktar närmaste auktoriserade Yamaha-handlare eller servicecenter.

Allmänt

Problem	Orsak	Lösning
Enheten stängs inte av kort efter att strömmen har slagits på. Enheten fungerar inte på rätt sätt.	Nätadaptern är inte rätt ansluten.	Anslut nätadaptern ordentligt.
	Batteriet i denna enhet är svagt.	Ladda batteriet (☞ S.4).
Högtalarna avger inget ljud.	Enheten har utsatts för en kraftig elektrisk stöt, t.ex. ett blixtnedslag eller kraftig statisk elektricitet.	Håll ned  på frontpanelen i mer än 10 sekunder att initiera och starta om enheten.
	Volymen är nedställd.	Vrid upp volymen.
	Strömmen är avstängd.	Slå på enheten och spela upp musiken igen.
Enheten och/eller belysningen stängs av plötsligt.	Den automatiska standbyfunktionen aktiveras.	Slå på enheten (☞ S.6).
	Den automatiska standbyfunktionen aktiveras.	Slå på enheten och/eller belysningen (☞ S.6).
	Avstängningstimern för SMART TIMER är inställd.	Kontrollera inställningen för avstängningstimern från DTA CONTROLLER.
Enheten och belysningen stängs av plötsligt.	Batteriet i denna enhet är svagt.	Ladda batteriet (☞ S.4).
	Påslagningstimern för SMART TIMER är inställd.	Kontrollera inställningen för påslagningstimern från DTA CONTROLLER.
Indikatorn blinkar snabbt med orange sken.	Batteriet i denna enhet är svagt.	Ladda batteriet (☞ S.4).
SMART TIMER fungerar inte.	SMART TIMER ställs inte in från DTA CONTROLLER.	Ställ in SMART TIMER från DTA CONTROLLER och synkronisera den med enheten (☞ S.11).
Det förekommer störningar från digital utrustning eller högfrequensutrustning.	Enheten står för nära den digitala utrustningen eller högfrequensutrustningen.	Flytta enheten längre bort från sådan utrustning.
Denna enhet fungerar inte alls.	Batteriet i denna enhet är svagt.	Ladda batteriet (☞ S.4).

Bluetooth

Problem	Orsak	Lösning
Det går inte att para ihop enheten med en Bluetooth-enhet.	Enheten stängs av.	Slå på enheten och utför ihopparningen (☞ S.8).
	En annan Bluetooth-enhet är ansluten.	Avbryt den aktuella Bluetooth-anslutningen och utför ihopparningen med den nya enheten.
	Enheterna är för långt ifrån varandra.	Para ihop enheterna inom ett avstånd på 10 m.
	Det finns en enhet (mikrovågsugn, trådlöst LAN etc.) som sänder ut signaler i 2,4 GHz-frekvensbandet i närheten.	Flytta enheten bort från den enhet som avger radiofrekvenssignaler.
	En Bluetooth-adapter eller liknande som du vill para ihop med den här enheten har en annan lösenord "0000".	Använd en Bluetooth-adapter med lösenkoden "0000".
	Bluetooth-enheten stöder inte A2DP.	Utför ihopparning med en enhet som stöder A2DP.
Det går inte att upprätta en Bluetooth-anslutning.	Enheten stängs av.	Slå på enheten.
	En annan Bluetooth-enhet är ansluten.	Avbryt den aktuella Bluetooth-anslutningen och upprätta sedan en Bluetooth-anslutning med den enheten igen.
	Bluetooth-funktionen på enheten är avstängd.	Slå på Bluetooth-funktionen på enheten.
	Ihopparningsinformationen har tagits bort.	Utför ihopparningen igen (☞ S.8). Den här enheten kan paras ihop med åtta enheter. När du parar ihop en nionde enhet tas ihopparningsinformationen med det äldsta anslutningsdatumet bort.
	Den här enheten är inte registrerad på enhetens Bluetooth-anslutningslista.	Utför ihopparningen igen (☞ S.8).
Inget ljud hörs eller så avbryts ljudet under uppspelningen.	Volymen från den anslutna enheten är för lågt inställd.	Höj volymen på den anslutna enheten.
	Den anslutande enheten är inte inställd på att skicka Bluetooth-ljudsignaler till enheten.	Växla utgången för Bluetooth-ljudsignaler för den anslutande enheten till enheten.
	Bluetooth-anslutningen mellan enheterna har kopplats från.	Utför Bluetooth-anslutningsåtgärderna igen (☞ S.9).
	Det finns en enhet (mikrovågsugn, trådlöst LAN etc.) som sänder ut signaler i 2,4 GHz-frekvensbandet i närheten.	Flytta enheten bort från den enhet som avger radiofrekvenssignaler.
	Enheterna är för långt ifrån varandra.	Flytta enheterna inom 10 m från varandra.

Tekniska data

Bluetooth

Bluetooth-version	Ver. 2.1+EDR
Kompatibel profil	A2DP (Advanced Audio Distribution Profile)
Kompatibla codecs	SBC, AAC, aptX*
Trådlös utgång	Bluetooth Klass 2
Max. kommunikationsavstånd	10 m (utan hinder)

AUX sektion

Ingångskontakt	3,5 mm stereominijack
----------------	-----------------------

Belysning (LED*)

Livstid	(Ljusflöde under 70 %) Cirka 36 000 timmar
Effektförbrukning	(När enbart belysningen är på) 8 W

Uppladdningsbart batteri

Inbyggt batteri	Litiumjonbatteri
Kapacitet/spänning	2900 mAh/3,6 V
Speltid	I fulladdat skick, ca 8 timmar (uteffekt: 200 mW)
Laddningstid	Ström påslagen: ca. 7 timmar
	Ström avslagen: ca. 4 timmar

Allmänt

Strömförsörjning	AC 230 V, 50 Hz
Effektförbrukning	Vid påslagen ström (musiken spelas upp och belysningen är på): 10 W
	Vid avslagen ström (belysningen och SMART TIMER är av och ingen Bluetooth-anslutning): 0,2 W Standby-förhållande (SMART TIMER är på): 0,5 W
Nätadaptern	MU18-D120150-C5 (DC 12 V/1,5 A)
Mått (B x H x D)	94 x 241 x 94 mm
Vikt	950 g

Per augusti 2014. Tekniska data kan ändras utan föregående meddelande.

* Den beräknade livslängden för LED-belysningen är cirka 36 000 timmar. Detta värde baserat på den kortare av livslängderna tills belysningen är utsliten, eller tills ljusflödet faller till under 70 % av det ursprungliga värdet. Lågg däremot märke till att den beräknade livslängden på 36 000 timmar inte kan garanteras.

Made for



"Made for iPod", "Made for iPhone" och "Made for iPad" innebär att ett elektroniktillbehör har konstruerats specifikt för användning med en iPod, iPhone eller iPad och att tillbehöret är certifierat av

utvecklaren enligt Apples funktionsstandarder.

Apple är varken ansvarigt för den här enhetens funktioner eller dess uppfyllande av säkerhetsstandarder och lagkrav.

Observera att användningen av det här tillbehöret tillsammans med en iPod, iPhone eller iPad kan påverka prestandan för trådlös kommunikation.

iPad, iPhone, iPod och iPod touch är varumärken som tillhör Apple Inc. och är registrerade i USA och andra länder.

Bluetooth

- Bluetooth är en teknik för trådlös kommunikation mellan enheter på högst 10 meters avstånd via 2,4 GHz-frekvensbandet, ett band som kan användas utan licens.
- Bluetooth är ett registrerat varumärke som tillhör Bluetooth SIG och används av Yamaha i enlighet med ett licensavtal.

Hantera Bluetooth-kommunikationer

- 2,4 GHz-bandet som används av Bluetooth-kompatibla enheter är ett radioband som delas av många typer av utrustning. Medan Bluetooth-kompatibla enheter använder en teknik som minimerar inverkan av andra komponenter som använder samma radioband, t.ex. inverkan som kan sänka hastigheten eller försämma räckvidden för kommunikationen och i vissa fall stora ut kommunikationen.
- Hastigheten på signalöverföringen och avståndet på vilket kommunikation är möjlig varierar beroende på avståndet mellan enheterna, närvaron av hinder, radiovägsförhållandena och typ av utrustning.
- Yamaha garanterar inte att alla trådlösa anslutningar mellan den här enheten och enheter kompatibla med Bluetooth-funktionen.

© 2013 CSR plc och dess koncernföretag.

aptX®-märket och aptX-logotypen är varumärken som tillhör CSR plc eller ett av dess gruppföretag och kan vara registrerat i ett eller flera jurisdiktioner.

Android™

Android och Google Play är varumärken som tillhör Google, Inc.

Indice

Introduzione

- Accessori in dotazione.....4
- Informazioni su questo manuale.....4
- Ricarica di questa unità.....4

Nomi delle parti.....5

Preparativi

- Installazione di "DTA CONTROLLER"6
- Accensione delle luci/dell'unità.....6

Ascolto della musica tramite connessione *Bluetooth*

- Associazione di un dispositivo con l'unità.....7
- Esecuzione dell'associazione e riproduzione musicale.....8
- Collegamento di un dispositivo *Bluetooth* associato e riproduzione musicale.....9
- ★ Termine della connessione *Bluetooth*.....9

Riproduzione da sorgenti esterne

- Collegamento di un dispositivo esterno.....10
- Riproduzione.....10

Uso di SMART TIMER

- Impostazione di SMART TIMER.....11

Risoluzione dei problemi.....12

Dati tecnici.....14

Audio di qualità e semplicità d'uso

La comodità del sistema "Plug and play"
offerta dai dispositivi mobili con un
suono ottimizzato.7, 10

Comodo controllo a distanza dal
proprio dispositivo mobile.6

La tua musica, dove vuoi4

Un'armonia di musica e luci

Inizia la tua giornata nel modo migliore:
lascia che sia la tua musica preferita a svegliarti
piacevolmente.11

A fine giornata, immergiti in un'atmosfera rilassante
di raffinate melodie e luci soffuse.6

Introduzione

Controllare il contenuto della confezione e leggere attentamente il presente manuale.

Accessori in dotazione



Adattatore CA
(c.c. 12 V/1,5 A
N. modello: MU18-D120150-C5)

Informazioni su questo manuale

• Funzionamento

Il termine "iPhone" utilizzato in questo manuale può riferirsi anche a "iPad touch" o "iPad".

• Illustrazioni

Le illustrazioni potrebbero differire dalle parti effettive.

• Simboli



Indica le precauzioni per l'uso dell'unità e le limitazioni delle relative funzioni.



Indica spiegazioni aggiuntive per un migliore uso del prodotto.



Indica la(e) pagina(e) di riferimento corrispondente(i).

Ricarica di questa unità

Quando si utilizza questa unità per la prima volta, collegare l'adattatore CA in dotazione all'unità e caricarlo collegandolo a una presa di corrente.

- Se si carica l'unità mentre sia l'alimentazione che le luci sono spente, l'indicatore lampeggia lentamente in arancione. Una volta completato il caricamento, l'indicatore si spegne.
- Quando il livello di batteria rimanente dell'unità sta per esaurirsi, l'indicatore lampeggia rapidamente in arancione.

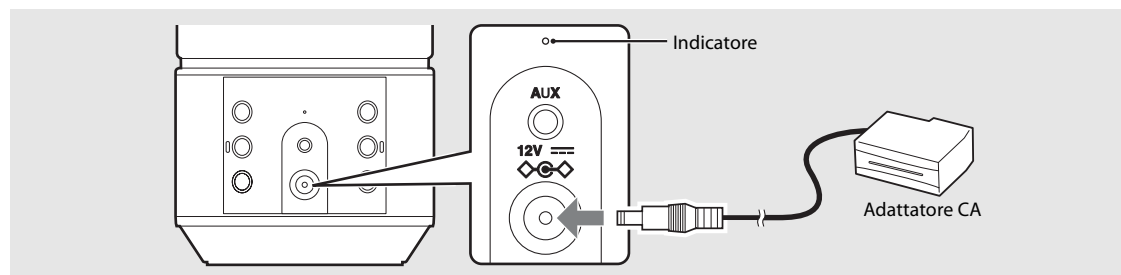

- Il tempo di caricamento della batteria è di circa 4 ore quando l'unità è spenta e di circa 7 ore quando l'unità è accesa.
- Controllare il livello di batteria rimanente dell'unità da "DTA CONTROLLER" (☞ P.6).



- In luoghi in cui la temperatura è molto elevata o molto bassa, potrebbe essere necessario dover caricare l'unità prima oppure potrebbe essere impossibile farlo.
- Per mantenerla funzionante l'unità deve essere ricaricata ogni sei mesi.
- La batteria ricaricabile ha una vita utile limitata. La sua capacità cala gradualmente con la frequenza di utilizzo e il passare del tempo.
- La vita utile di una batteria ricaricabile varia a seconda di come viene conservata, delle condizioni d'uso e dell'ambiente in cui viene utilizzata.
- Per garantire la massima durata alla batteria, è possibile che si avvertano differenze nel volume e nella qualità dell'audio quando si utilizza l'unità con la batteria o collegata all'adattatore CA.
- L'alimentazione potrebbe spegnersi a causa del volume e dello stato delle luci, indipendentemente dal livello di batteria rimanente.

Nomi delle parti

Imparare a conoscere bene tutte le parti e le funzioni.

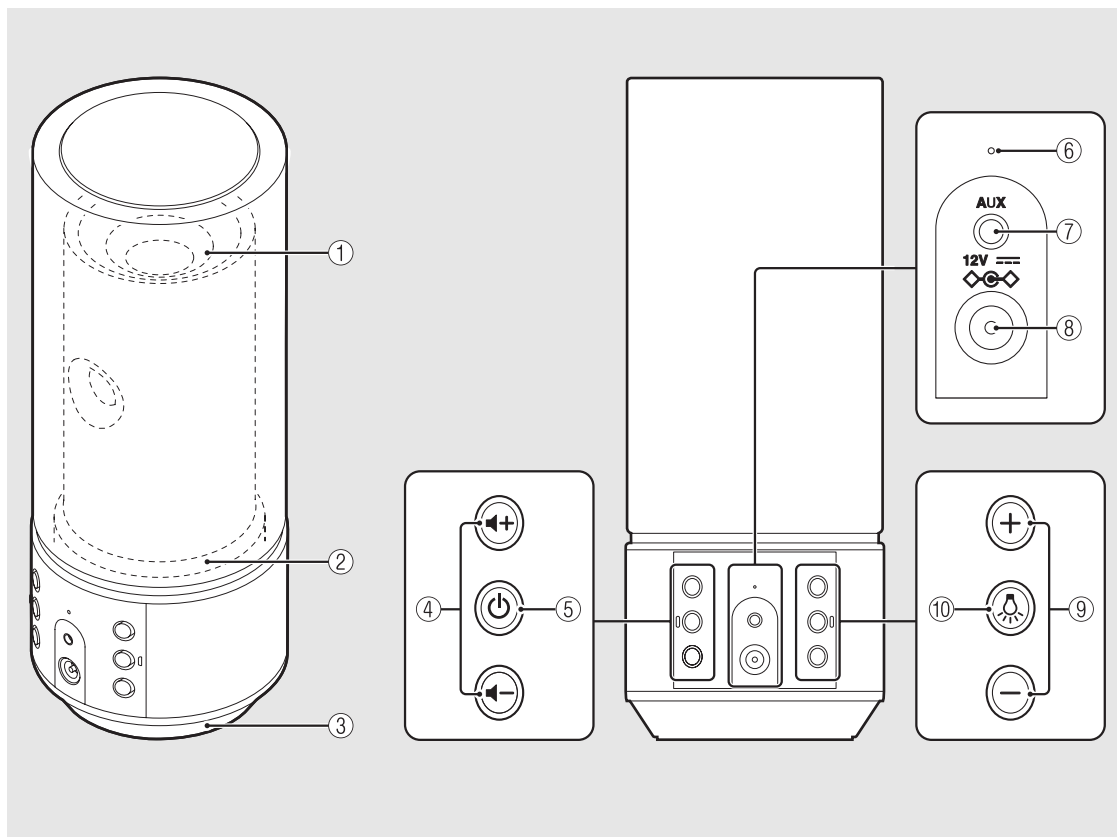

* Gli effetti della luce rappresentano l'espansione dell'audio.

① Luci/altoparlante

② Luci

③ Altoparlante

④ (VOLUME)

Controlla il volume.

⑤ (Accensione) (↔ P.6)

Premere: per accendere e spegnere l'unità.

Tenere premuto: per scollegarsi da un dispositivo *Bluetooth*.

L'unità emette un segnale acustico di avvio quando viene accesa e un segnale acustico di spegnimento quando viene spenta.

⑥ **Indicatore**

Si illumina quando l'unità si accende. Lampeggia quando lo stato della connessione *Bluetooth* e lo stato della batteria ricaricabile cambiano.

⑦ **AUX** (↔ P.10)

Effettua il collegamento a un dispositivo esterno tramite un cavo mini presa stereo da 3,5 mm disponibile in commercio.

⑧ **DC IN** (↔ P.4)

Effettua il collegamento all'adattatore CA in dotazione.

⑨ **Luci +/-** (↔ P.6)

Premere per regolare la luminosità delle luci.

⑩ (**Luci**) (↔ P.6)

Premere per accendere o spegnere le luci.

Preparativi

Installare l'applicazione Yamaha "DTA CONTROLLER" e accendere l'unità.

Installazione di "DTA CONTROLLER"

L'installazione dell'applicazione DTA CONTROLLER su un dispositivo mobile, per esempio uno smartphone o un tablet, consente di utilizzare un'ampia varietà di utili e comode funzioni dei sistemi audio per desktop Yamaha.

Funzioni

- Accensione/spengimento dell'unità, regolazione del volume
- Accensione/spengimento delle luci, regolazione della luminosità delle luci
- Impostazione di SMART TIMER (☞ P.11)
- Riproduzione di brani musicali memorizzati su uno smartphone o un tablet



Il dispositivo mobile deve essere collegato all'unità tramite connessione *Bluetooth* (☞ P.7).



<http://itunes.com/app/dtacontroller>



(Per i clienti negli Stati Uniti)

<https://itunes.apple.com/us/app/dta-controller-us/id549333293?mt=8>

Google Play™



<https://play.google.com/store/apps/details?id=com.yamaha.av.dtacontroller>

* Se l'accesso a questi siti dovesse risultare impossibile, cercare "DTA CONTROLLER" su App Store o Google Play.

Accensione delle luci/dell'unità

1 Collegare l'adattatore CA all'unità e inserire il cavo di alimentazione in una presa di corrente.

2 • Premere per accendere le luci.

- È possibile accendere/spengere le luci anche mentre l'unità è spenta.
- Per regolare la luminosità, premere il pulsante **Luci +/-** (5 livelli).

• Premere per accendere l'unità.

- L'unità emette un segnale acustico di avvio e si accende. A questo punto è possibile riprodurre la musica.

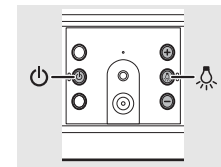

Funzione standby automatica

- La funzione standby automatica sarà attivata nel modo seguente (impostazione predefinita).
 - L'unità si spegne automaticamente se non vengono eseguite operazioni per oltre 20 minuti e se nessun dispositivo è collegato al terminale AUX o tramite connessione *Bluetooth*.
 - L'unità si spegne automaticamente se non vengono eseguite operazioni per più di 8 ore.

Attivazione/disattivazione della funzione standby automatica

1 Premere per accendere le luci.

2 Tenere premuto per almeno 10 secondi.

- La funzione standby automatica si attiva e le luci (☞ P.5) lampeggiano.
 - **Funzione standby automatica attivata:** le luci lampeggiano tre volte.
 - **Funzione standby automatica disattivata:** le luci lampeggiano una volta.

Attivazione/disattivazione della funzione segnale acustico di notifica

- Se si desidera attivare o disattivare i segnali acustici di notifica (segnale di avvio/di spegnimento, segnale di connessione *Bluetooth*, segnale di notifica volume massimo/minimo), quando l'unità è spenta, premere premendo contemporaneamente per accendere l'unità.
 - **Se si attivano i segnali acustici di notifica:** l'unità emette il segnale acustico di avvio.
 - **Se si disattivano i segnali acustici di notifica:** l'unità non emette il segnale acustico di avvio.

Ascolto della musica tramite connessione *Bluetooth*

È possibile ascoltare l'audio in modalità wireless da un dispositivo compatibile *Bluetooth*.

Associazione di un dispositivo con l'unità

Quando un dispositivo *Bluetooth* viene collegato all'unità per la prima volta, è necessario che il dispositivo venga registrato sull'unità. Questa procedura viene definita "associazione". Una volta completata l'associazione, il collegamento successivo può essere effettuato con un paio di semplici azioni.

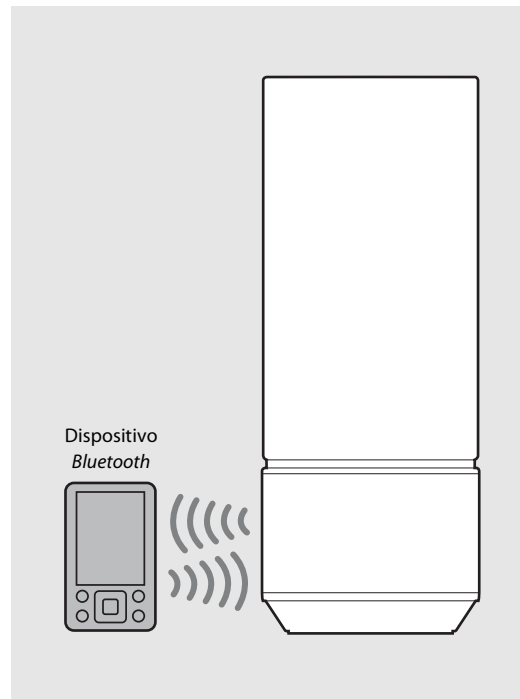
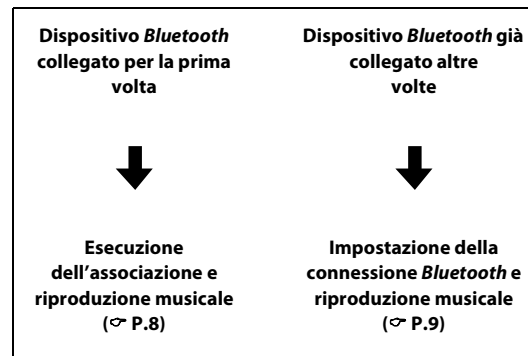



- Se vengono eliminate le informazioni di associazione relative a un dispositivo, sarà necessario eseguire nuovamente l'associazione con il dispositivo per ricollegarlo.

Esecuzione dell'associazione e riproduzione musicale

iPhone

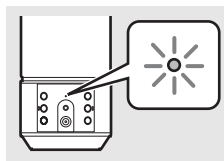
- 1 Premere  per accendere l'unità (☞ P.6).
 - L'indicatore si illumina in arancione.
- 2 Toccare "Impostazioni" e "Bluetooth" sull'iPhone per attivare la funzione *Bluetooth*.
- 3 Nell'elenco di connessioni nel campo "Dispositivi", toccare "LSX-70 Yamaha".
 - Dopo il completamento dell'associazione, l'indicatore (☞ P.5) lampeggia in blu e l'unità emette un segnale acustico di connessione *Bluetooth* quando viene stabilita la connessione *Bluetooth*.
- 4 Riprodurre la musica desiderata sull'iPhone.



- Se un altro dispositivo è già collegato all'unità, terminare quella connessione *Bluetooth* tenendo premuto , quindi eseguire l'associazione con il nuovo dispositivo.
- La procedura di associazione può variare a seconda dell'iPhone o della versione del sistema operativo sul dispositivo.

Dispositivo diverso da un iPhone

- 1 Premere  per accendere l'unità (☞ P.6).
 - L'indicatore si illumina in arancione.
- 2 Accendere la funzione *Bluetooth* sul dispositivo.
- 3 Nell'impostazione *Bluetooth* del dispositivo, selezionare "LSX-70 Yamaha".
 - Dopo il completamento dell'associazione, l'indicatore (☞ P.5) lampeggia in blu e l'unità emette un segnale acustico di connessione *Bluetooth* quando viene stabilita la connessione *Bluetooth*.
 - Se il dispositivo non si connette automaticamente all'unità dopo il completamento dell'associazione, selezionare nuovamente "LSX-70 Yamaha" nell'impostazione *Bluetooth* del dispositivo.
 - Per informazioni, consultare il manuale di istruzioni del dispositivo.
- 4 Riprodurre la musica desiderata sul dispositivo.

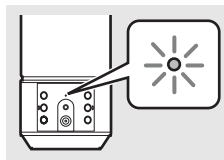

- Se un altro dispositivo è già collegato all'unità, terminare quella connessione *Bluetooth* tenendo premuto , quindi eseguire l'associazione con il nuovo dispositivo.
- Se viene richiesto un codice di protezione durante la procedura di associazione, digitare il numero "0000".

Collegamento di un dispositivo Bluetooth associato e riproduzione musicale

Se l'unità è collegata a un altro dispositivo tramite una connessione *Bluetooth*, terminare la connessione (vedere "Termine della connessione *Bluetooth*" a destra) prima di collegare il dispositivo desiderato.

1 Premere  per accendere l'unità.

2 Eseguire la connessione *Bluetooth*.

- Accendere la funzione *Bluetooth* del dispositivo e selezionare "LSX-70 Yamaha".
- L'indicatore lampeggia in blu e l'unità emette un segnale acustico di connessione *Bluetooth* quando viene stabilita la connessione.
- Se l'ultima volta il dispositivo è stato recentemente connesso tramite connessione *Bluetooth*, l'unità e il dispositivo da connettere vengono connessi automaticamente tramite connessione *Bluetooth* quando viene inserita l'alimentazione dell'unità.

3 Riprodurre la musica desiderata sul dispositivo collegato.

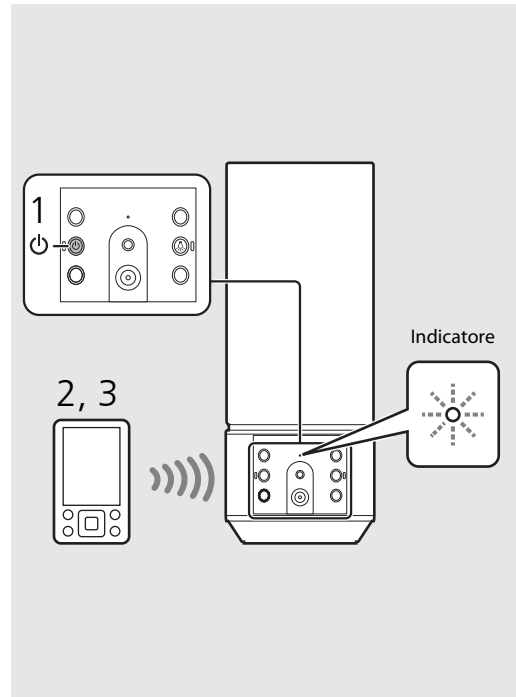

- **Abbassare il volume dell'unità prima di avviare la riproduzione.** Diversamente, il volume della riproduzione potrebbe risultare eccessivamente forte.



Termine della connessione *Bluetooth*

- *Bluetooth* La connessione può essere terminata in uno dei due modi seguenti.
 - Spegner la funzione *Bluetooth* del dispositivo collegato.
 - Tenere premuto  sull'unità.
 - Spegner sia l'alimentazione che le luci dell'unità.
- L'indicatore lampeggia in blu e l'unità emette un segnale acustico di disconnessione *Bluetooth* quando viene terminata la connessione.

Ottimizzazione della musica

Questa funzione migliora l'audio digitale compresso rigenerando componenti musicali che si perdono durante la compressione tramite connessione *Bluetooth*.

Riproduzione da sorgenti esterne

Questa unità consente la riproduzione di dispositivi esterni collegati al terminale AUX. Per questo collegamento è necessario un cavo mini presa stereo da 3,5 mm disponibile in commercio. **Accertarsi di spegnere l'unità premendo  prima di collegare il dispositivo esterno.**

Collegamento di un dispositivo esterno

- 1 Inserire il cavo nel terminale AUX dell'unità.
- 2 Collegare l'altra estremità del cavo al dispositivo esterno.

Riproduzione

- 1 Premere  per accendere l'unità.
- 2 Riprodurre il dispositivo esterno.
 - Per informazioni sulla riproduzione, consultare il manuale di istruzioni in dotazione con il dispositivo esterno.

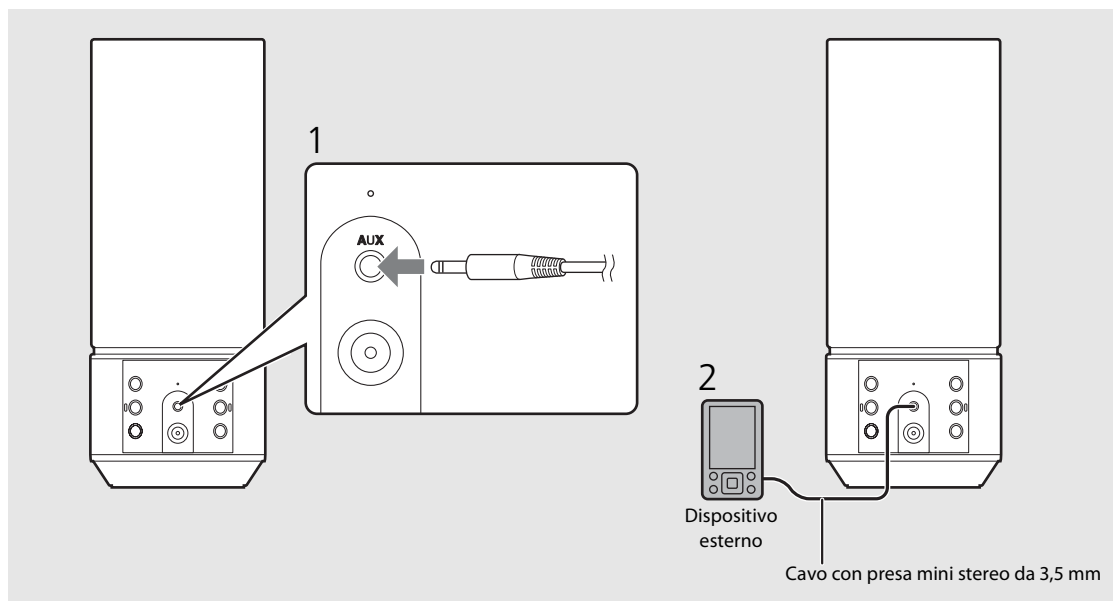

- Diminuire il volume dell'unità e del dispositivo esterno prima di effettuare il collegamento.



- Se vengono riprodotti sia un dispositivo *Bluetooth* che un dispositivo esterno, l'audio verrà emesso da entrambi i dispositivi.

Uso di SMART TIMER

SMART TIMER consente di accendere le luci con il livello di luminosità impostato e di riprodurre la propria musica preferita come sveglia ogni mattina. È possibile anche spegnere le luci e interrompere automaticamente la musica mentre si è a letto.

SMART TIMER può essere utilizzato soltanto quando l'unità è collegata a una sorgente di alimentazione.

Funzioni di SMART TIMER

Timer di accensione	Timer di spegnimento
<ul style="list-style-type: none">• Accendere le luci a un orario specificato.• Specificare la luminosità delle luci.• Riprodurre la musica da un dispositivo collegato a un orario specificato.• Selezionare un brano.• Preimpostare il livello del volume.	<ul style="list-style-type: none">• Spegnerle le luci a un orario specificato.• Spegnerle l'unità a un orario specificato.



- Per riprodurre un brano mediante la connessione *Bluetooth* a un orario impostato, è necessario che la funzione *Bluetooth* dello smart phone o del tablet sia attivata. Inoltre, nel caso di un iPhone, non uscire da DTA CONTROLLER mentre è attivo multitasking.
- Se un altro dispositivo *Bluetooth* è collegato all'unità all'orario impostato, il brano selezionato per il timer di accensione non sarà riprodotto. Scollegare qualsiasi altro dispositivo prima dell'orario impostato.

Impostazione di SMART TIMER

È possibile impostare SMART TIMER mediante uno smartphone o un tablet su cui è installata l'applicazione DTA CONTROLLER (☞ P.6).

- 1 Collegare un dispositivo tramite una connessione *Bluetooth* (☞ P.8, 9).
- 2 Avviare DTA CONTROLLER sul dispositivo ed effettuare le impostazioni SMART TIMER.
- 3 Sincronizzare SMART TIMER con l'unità mediante DTA CONTROLLER.
 - Accertarsi di sincronizzare SMART TIMER con l'unità ogni volta che si imposta SMART TIMER.

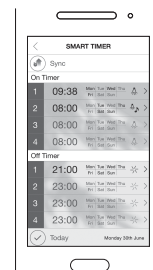

- Il timer di accensione e il timer di spegnimento di SMART TIMER possono essere attivati/disattivati soltanto mediante DTA CONTROLLER.

Orologio interno dell'unità

- L'unità copia l'orario sull'orologio interno dell'unità da DTA CONTROLLER quando un dispositivo viene collegato all'unità tramite connessione *Bluetooth*. SMART TIMER segue l'orologio interno dell'unità.
- Se si scollega l'adattatore CA e il livello di batteria rimanente si esaurisce completamente, l'orologio sarà reimpostato e SMART TIMER sarà disattivato.

A causa dei miglioramenti apportati al prodotto, i dati tecnici e l'aspetto sono soggetti a modifiche senza preavviso.

Risoluzione dei problemi

Se l'unità non funzionasse a dovere, consultare la tabella seguente. Se la soluzione non fosse presente nell'elenco o se le istruzioni proposte non fossero di aiuto, spegnere l'unità, scollegare l'adattatore CA e mettersi in contatto col rivenditore autorizzato o centro assistenza Yamaha più vicino.

Generale

Problema	Causa	Soluzione
L'unità si spegne non appena viene accesa.	L'adattatore CA non è collegato correttamente.	Collegare bene l'adattatore CA.
L'unità non funziona correttamente.	La batteria dell'unità è quasi scarica.	Ricaricare la batteria (☞ P.4).
	L'unità ha subito una forte scarica elettrica, per esempio a causa di un fulmine o di elettricità statica eccessiva.	Tenere premuto  sul pannello anteriore per più di 10 secondi per inizializzare e riavviare l'unità.
I diffusori non emettono alcun suono.	Il volume è al minimo.	Alzare il volume.
	L'alimentazione è disattivata.	Accendere l'unità e riprodurre nuovamente la musica.
	La funzione standby automatica è attivata.	Accendere l'unità (☞ P.6).
L'unità e/o le luci si spengono improvvisamente.	La funzione standby automatica è attivata.	Accendere l'unità e/o le luci (☞ P.6).
	È impostato il timer di spegnimento di SMART TIMER.	Controllare l'impostazione del timer di spegnimento da DTA CONTROLLER.
	La batteria dell'unità è quasi scarica.	Ricaricare la batteria (☞ P.4).
L'unità e le luci si accendono improvvisamente.	È impostato il timer di accensione di SMART TIMER.	Controllare l'impostazione del timer di accensione da DTA CONTROLLER.
L'indicatore lampeggia rapidamente in arancione.	La batteria dell'unità è quasi scarica.	Ricaricare la batteria (☞ P.4).
SMART TIMER non funziona.	SMART TIMER non è stato impostato da DTA CONTROLLER.	Impostare SMART TIMER da DTA CONTROLLER e sincronizzarlo con l'unità (☞ P.11).
Si sentono interferenze da dispositivi digitali o ad alta frequenza.	L'unità è troppo vicina a dispositivi digitali o ad alta frequenza.	Allontanare l'unità da quei dispositivi.
L'unità non funziona per niente.	La batteria dell'unità è quasi scarica.	Ricaricare la batteria (☞ P.4).

Bluetooth

Problema	Causa	Soluzione
Impossibile associare l'unità con il dispositivo <i>Bluetooth</i> .	L'unità è spenta.	Accendere l'unità ed eseguire l'associazione (☞ P.8).
	Un altro dispositivo <i>Bluetooth</i> è collegato.	Terminare la connessione <i>Bluetooth</i> corrente ed eseguire l'associazione con il nuovo dispositivo.
	L'unità e il dispositivo sono troppo lontani.	Associare l'unità e il dispositivo mantenendo una distanza massima tra di loro di 10 m.
	Un dispositivo nelle vicinanze (forno a microonde, LAN wireless ecc.) emette segnali con frequenza 2,4 GHz.	Allontanare l'unità dal dispositivo che emette segnali in radio frequenza.
	Un adattatore <i>Bluetooth</i> o simile che si desidera associare con l'unità ha un codice di protezione diverso da "0000".	Utilizzare un adattatore <i>Bluetooth</i> o simile il cui codice di protezione sia "0000".
	Il dispositivo <i>Bluetooth</i> non supporta A2DP.	Eseguire l'associazione con un dispositivo che supporta A2DP.
Impossibile effettuare la connessione <i>Bluetooth</i> .	L'unità è spenta.	Accendere l'unità.
	Un altro dispositivo <i>Bluetooth</i> è collegato.	Terminare la connessione <i>Bluetooth</i> corrente, quindi stabilire nuovamente una connessione <i>Bluetooth</i> con il dispositivo.
	La funzione <i>Bluetooth</i> del dispositivo è spenta.	Accendere la funzione <i>Bluetooth</i> del dispositivo.
	Le informazioni sull'associazione sono state cancellate.	Eseguire nuovamente l'associazione (☞ P.8). L'unità può essere associata con otto dispositivi. Quando si associa l'unità con un nono dispositivo, le informazioni sull'associazione con la data di connessione più vecchia vengono cancellate.
	Questa unità non è registrata nell'elenco di connessioni <i>Bluetooth</i> del dispositivo.	Eseguire nuovamente l'associazione (☞ P.8).
Non viene emesso alcun suono oppure l'audio è interrotto durante la riproduzione.	Il volume del dispositivo collegato è troppo basso.	Alzare il volume del dispositivo collegato.
	Il dispositivo di collegamento non è impostato per inviare segnali audio <i>Bluetooth</i> all'unità.	Cambiare l'uscita dei segnali audio <i>Bluetooth</i> del dispositivo di collegamento selezionando l'unità.
	La connessione <i>Bluetooth</i> dell'unità con il dispositivo è stata interrotta.	Eseguire nuovamente la connessione <i>Bluetooth</i> (☞ P.9).
	Un dispositivo nelle vicinanze (forno a microonde, LAN wireless ecc.) emette segnali con frequenza 2,4 GHz.	Allontanare l'unità dal dispositivo che emette segnali in radio frequenza.
	L'unità e il dispositivo collegato sono troppo lontani.	Posizionare il dispositivo collegato a una distanza massima di 10 m dall'unità.

Dati tecnici

Sezione Bluetooth

Versione <i>Bluetooth</i>	Versione 2.1+EDR
Profilo supportato	A2DP (Advanced Audio Distribution Profile)
Codec compatibili	SBC, AAC, aptX®
Uscita wireless	<i>Bluetooth</i> Classe 2
Portata di comunicazione massima	10 m (senza ostruzioni)

Sezione AUX

Connettore in ingresso	Presca mini stereo da 3,5 mm
------------------------	------------------------------

Sezione luci (LED*)

Vita utile	(Flusso luminoso inferiore al 70%) Circa 36.000 ore
Consumo	(Quando sono accese solo le luci) 8 W

Batteria ricaricabile

Batteria integrata	Batteria agli ioni di litio
Capacità/voltaggio	2900 mAh/3,6 V
Tempo di riproduzione	In condizione di carica piena, circa otto ore (uscita: 200 mW)
Tempo necessario per la ricarica	Unità accesa: circa 7 ore
	Unità spenta: circa 4 ore

Generale

Alimentazione	CA 230 V, 50 Hz
Consumo	Unità accesa (musica in riproduzione e luci accese): 10 W
	Unità spenta (luci spente, SMART TIMER disattivato e connessione <i>Bluetooth</i> assente): 0,2 W Condizione di standby (SMART TIMER attivato): 0,5 W
Adattatore CA	MU18-D120150-C5 (c.c. 12 V/1,5 A)
Dimensioni (L x H x P)	94 x 241 x 94 mm
Peso	950 g

Ad agosto 2014. Dati tecnici soggetti a modifiche senza preavviso.

* La vita utile stimata delle luci a LED è di circa 36.000 ore.

Questo dato si basa sul periodo più breve trascorso il quale la luce si esaurisce oppure il flusso luminoso scende al di sotto del 70% del flusso originario. Tuttavia, tenere presente che la durata stimata di 36.000 ore non può essere garantita.

Made for



“Made for iPod”, “Made for iPhone”, e “Made for iPad” indicano che un accessorio elettronico è stato progettato specificatamente per essere collegato all'iPod, all'iPhone o all'iPad e che lo sviluppatore ne

certifica la conformità agli standard Apple.

Apple non è responsabile per l'uso di questo dispositivo né per la rispettiva conformità agli standard di sicurezza e normativi.

L'uso di questo accessorio con l'iPod, l'iPhone o l'iPad potrebbe influire negativamente sulle prestazioni wireless.

iPad, iPhone, iPod e iPod touch sono marchi di fabbrica di Apple Inc. registrati negli USA e in altri paesi.

Bluetooth

- *Bluetooth* è una tecnologia di comunicazione wireless tra dispositivi che si trovano a una distanza reciproca massima di 10 metri e che impiegano la banda di frequenza a 2,4 GHz, utilizzabile senza licenza.
- *Bluetooth* è un marchio di fabbrica registrato di *Bluetooth* SIG, utilizzato da Yamaha in base a un accordo di licenza.

Gestione delle comunicazioni Bluetooth

- La banda a 2,4 GHz utilizzata dai dispositivi compatibili *Bluetooth* è una banda radio condivisa da diversi tipi di apparecchiature. Anche se i dispositivi compatibili *Bluetooth* utilizzano una tecnologia che riduce al minimo l'influenza di altri componenti che utilizzano la stessa banda radio, tale influenza può diminuire la velocità o la distanza di comunicazione e, in alcuni casi, interrompere le comunicazioni.
- La velocità di trasferimento del segnale e la distanza a cui sono possibili le comunicazioni variano a seconda della distanza tra i dispositivi di comunicazione, della presenza di ostacoli e di onde radio e del tipo di apparecchiatura.
- Yamaha non può garantire tutte le connessioni wireless tra la presente unità e i dispositivi compatibili con la funzione *Bluetooth*.

© 2013 CSR plc e società del gruppo.

Il marchio aptX® e il logo aptX sono marchi di CSR plc o di una delle aziende facenti parte del gruppo e possono essere registrati in una o più giurisdizioni.

Android™

Android e Google Play sono marchi di fabbrica di Google, Inc.

Contenido

Introducción

- Accesorios suministrados.....4
- Acerca de este manual.....4
- Recarga de esta unidad.....4

Nombres de las piezas.....5

Preparativos

- Instalación de "DTA CONTROLLER".....6
- Encendido de la iluminación/unidad.....6

Escuchar música a través de una conexión *Bluetooth*

- Emparejamiento de un dispositivo con la unidad.....7
- Realizar el emparejamiento y reproducir música.....8
- Conexión de un dispositivo *Bluetooth* emparejado y reproducción de música.....9
- ★ Finalización de la conexión *Bluetooth*.....9

Escuchar fuentes externas

- Conexión de un dispositivo externo.....10
- Reproducción.....10

Utilización del SMART TIMER

- Ajuste del SMART TIMER.....11

Resolución de problemas.....12

Especificaciones.....14

La forma más sencilla de disfrutar del mejor sonido

Disfrute de los contenidos de sus dispositivos móviles con un sonido mejorado y la tecnología más intuitiva.7, 10

Controle las operaciones de la forma más práctica desde su dispositivo móvil.6

Llévese la música a todas partes4

Una fusión de música e iluminación

Empiece el día con la luz adecuada y el ritmo perfecto. Despiértese al son de su canción favorita en una atmósfera agradable.11

Al final del día, suméjase en un ambiente reparador con una luz tenue y sonidos relajantes.6



Introducción

Compruebe los contenidos del paquete y lea con atención este manual.

Accesorios suministrados



Adaptador de CA
(12 V CC/1,5 A
Núm. modelo: MU18-D120150-C5)

Acerca de este manual

Operaciones

En este manual, "iPhone" puede utilizarse también en referencia a un "iPod touch" o un "iPad".

Ilustraciones

Las ilustraciones pueden no coincidir con el producto real.

Símbolos



Indica precauciones de uso de la unidad y las limitaciones.



Indica explicaciones complementarias para mejorar el uso.



Indica la página o las páginas de referencia correspondientes.

Recarga de esta unidad

Al utilizar esta unidad por primera vez, conecte a la unidad el adaptador de CA suministrado y cárguela desde una toma de pared.

- Si carga la unidad con la alimentación y la luz apagadas, el indicador parpadea despacio de color naranja. Una vez que ha terminado la carga, el indicador se apaga.
- Si queda poca batería en esta unidad, el indicador parpadeará rápido de color naranja.

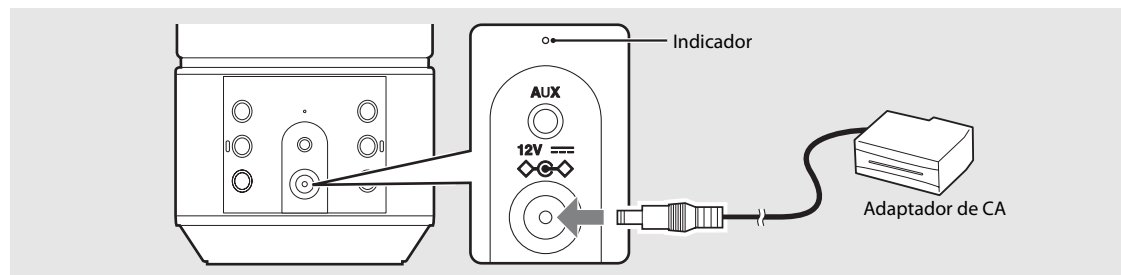

- El tiempo de carga de la batería es de aproximadamente 4 horas con la unidad apagada y de aproximadamente 7 horas con la unidad encendida.
- Puede consultar el nivel de carga de la batería de la unidad desde "DTA CONTROLLER" (☞ P.6).



- En un lugar donde la temperatura sea muy alta o baja, la unidad puede recargarse antes de lo habitual o puede que no se recargue.
- Para mantener la función, la unidad deberá recargarse cada seis meses.
- La batería tiene una vida útil limitada. Su capacidad disminuye gradualmente con la frecuencia de uso y el paso del tiempo.
- La vida útil de la batería variará en función de cómo se almacene, y a las condiciones y el entorno de utilización.
- Para alargar al máximo la duración de la batería, es posible que existan diferencias en el volumen y la calidad del sonido al utilizar la unidad con la batería y al usar la unidad conectada al adaptador de CA.
- La alimentación puede apagarse dependiendo del volumen y el estado de la luz independientemente del nivel de carga de la batería.

Nombres de las piezas

Familiarícese con todas las piezas y sus funciones.

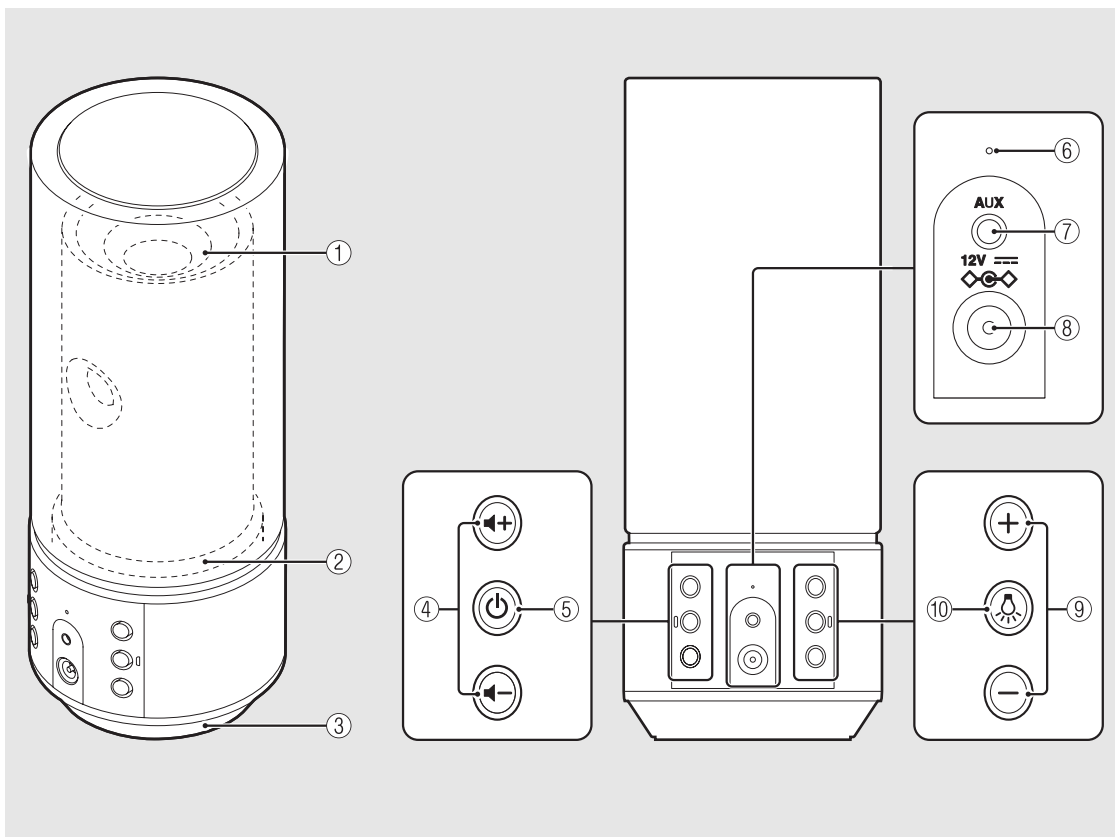

* Los efectos generados por la luz reflejan la expansión del sonido.

- ① Luz/altavoz
- ② Luz
- ③ Altavoz
- ④ **⏮ / ⏭ (VOLUME)**
Controlan el volumen.
- ⑤ **⏻ (Encendido) (↪ P.6)**
Pulsar: apaga/enciende la unidad.
Mantener pulsado: cancela la conexión con el dispositivo *Bluetooth*.
La unidad reproduce un tono de bienvenida al encenderla y un tono de cierre al apagarla.
- ⑥ **Indicador**
Se ilumina al encender la unidad. Parpadea cuando cambia el estado de la conexión *Bluetooth* y el estado de la batería recargable.
- ⑦ **AUX (↪ P.10)**
Establece una conexión con un dispositivo externo a través de un cable de miniclavija estéreo de 3,5 mm disponible en el mercado.
- ⑧ **DC IN (↪ P.4)**
Permite conectar el adaptador de CA suministrado.
- ⑨ **Iluminación +/- (↪ P.6)**
Presione estos botones para ajustar el brillo de la iluminación.
- ⑩ **💡 (Iluminación) (↪ P.6)**
Pulse este botón para encender o apagar la luz.

Preparativos

Instale la aplicación de Yamaha "DTA CONTROLLER" y encienda la unidad.

Instalación de "DTA CONTROLLER"

Si instala la aplicación DTA CONTROLLER en un dispositivo móvil, como un smartphone o una tableta, podrá utilizar un amplio abanico de prácticas funciones de los sistemas de audio de sobremesa de Yamaha.

Funciones

- Encendido y apagado de la unidad y ajuste del volumen
- Encendido y apagado de la iluminación y ajuste del brillo de la iluminación
- Ajuste del SMART TIMER (☞ P.11)
- Reproducción de canciones guardadas en un smartphone o tableta



El dispositivo móvil tiene que estar conectado a la unidad mediante una conexión *Bluetooth* (☞ P.7).



<http://itunes.com/app/dtacontroller>



(Para los usuarios de EE. UU.)

<https://itunes.apple.com/us/app/dta-controller-us/id549333293?mt=8>

Google Play™



<https://play.google.com/store/apps/details?id=com.yamaha.av.dtacontroller>

* Si el acceso no es posible, busque "DTA CONTROLLER" en el App Store o Google Play.

Encendido de la iluminación/unidad

1 Conecte el adaptador de CA a la unidad e introduzca el enchufe en una toma de pared.

2 • Pulse  para encender la luz.

- La iluminación puede activarse o desactivarse incluso con la unidad apagada.
- Para ajustar el brillo, pulse el botón **Iluminación +/-** (5 pasos).

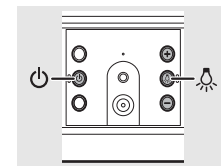

• Pulse  para encender la unidad.

- La unidad reproduce un tono de bienvenida y se enciende. Después, puede reproducir música.



Función en espera automática

- La función en espera automática se activa de la forma siguiente (configuración predeterminada).
 - La unidad se apaga automáticamente si no se ha realizado ninguna operación en los últimos 20 minutos y no hay ningún dispositivo conectado a AUX o mediante una conexión *Bluetooth*.
 - La unidad se apaga automáticamente si no se realiza ninguna operación durante más de 8 horas.



Activación/desactivación de la función en espera automática

1 Pulse  para encender la luz.

2 Mantenga pulsado  durante como mínimo 10 segundos.

- Cambia el estado de la función en espera automática y parpadea la iluminación (☞ P.5).
 - **Activación de la función en espera automática:** la iluminación parpadea tres veces.
 - **Desactivación de la función en espera automática:** la iluminación parpadea una vez.

Activación/desactivación de la función de tonos de notificación

- Si desea activar o desactivar los tonos de notificación (tono de bienvenida/tono de cierre, tono de conexión *Bluetooth*, tono de notificación de volumen máximo/mínimo), con la unidad apagada pulse  mientras pulsa  para encender la unidad.
 - **Activación de los tonos de notificación:** la unidad reproduce el tono de bienvenida.
 - **Desactivación de los tonos de notificación:** la unidad no reproduce el tono de bienvenida.

Escuchar música a través de una conexión *Bluetooth*

Esta unidad permite escuchar música de forma inalámbrica desde un dispositivo compatible con *Bluetooth*.

Emparejamiento de un dispositivo con la unidad

Al conectar un dispositivo *Bluetooth* a la unidad por primera vez, el dispositivo tiene que estar registrado en la unidad. Este proceso se conoce como "emparejamiento". Una vez completado el emparejamiento, es posible realizar conexiones en un par de sencillos pasos.

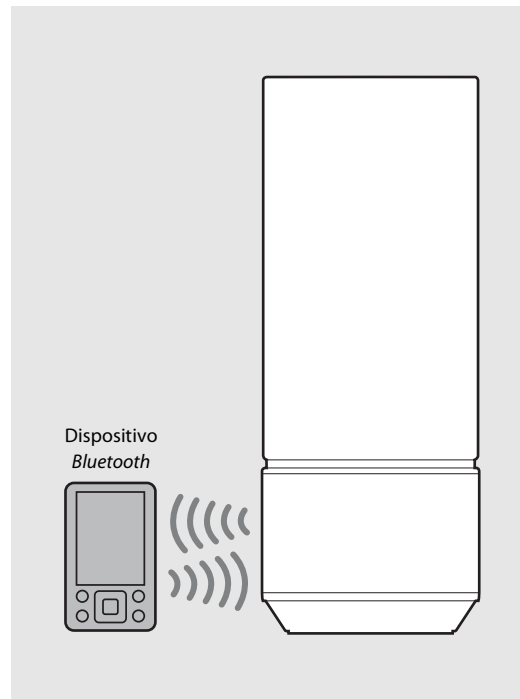
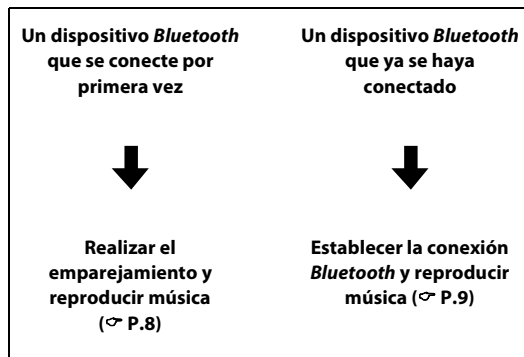



- Si se elimina la información de emparejamiento de un dispositivo, tendrá que realizar de nuevo el emparejamiento del dispositivo para volver a conectarlo.

Realizar el emparejamiento y reproducir música

iPhone

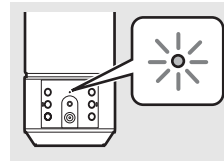
- 1 Pulse  para encender la unidad (↪ P.6).
 - El indicador se enciende de color naranja.
- 2 Toque "Ajustes" y "Bluetooth" en el iPhone para activar la función *Bluetooth*.
- 3 En la lista de conexiones del campo "Dispositivos", toque "LSX-70 Yamaha".
 - Cuando ha terminado el emparejamiento, el indicador (↪ P.5) parpadea de color azul y la unidad reproduce un tono de conexión *Bluetooth* cuando se establece una conexión *Bluetooth*.
- 4 Reproduzca música en el iPhone.



- Si ya hay conectado otro dispositivo a la unidad, finalice la conexión *Bluetooth* manteniendo pulsado  y lleve a cabo el emparejamiento con el nuevo dispositivo.
- La operación de emparejamiento puede presentar diferencias en función del modelo de iPhone o de la versión del sistema operativo del dispositivo.

Otros dispositivos

- 1 Pulse  para encender la unidad (↪ P.6).
 - El indicador se enciende de color naranja.
- 2 Active la función *Bluetooth* en su dispositivo.
- 3 En el ajuste *Bluetooth* del dispositivo, seleccione "LSX-70 Yamaha".
 - Cuando ha terminado el emparejamiento, el indicador (↪ P.5) parpadea de color azul y la unidad reproduce un tono de conexión *Bluetooth* cuando se establece una conexión *Bluetooth*.
 - Si el dispositivo no se conecta a la unidad automáticamente una vez completado el emparejamiento, seleccione de nuevo "LSX-70 Yamaha" en el ajuste *Bluetooth* de su dispositivo.
 - Para obtener más información, consulte el manual de instrucciones suministrado con el dispositivo.
- 4 Reproduzca música en el dispositivo.

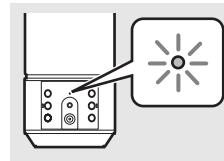

- Si ya hay conectado otro dispositivo a la unidad, finalice la conexión *Bluetooth* manteniendo pulsado  y lleve a cabo el emparejamiento con el nuevo dispositivo.
- Si el sistema le pide una contraseña durante la operación de emparejamiento, introduzca el número "0000".

Conexión de un dispositivo *Bluetooth* emparejado y reproducción de música

Si la unidad está conectada a otro dispositivo a través de una conexión *Bluetooth*, finalice dicha conexión (consulte "Finalización de la conexión *Bluetooth*" en la parte derecha) antes de conectarse al dispositivo.

1 Pulse  para encender la unidad.

2 Establezca la conexión *Bluetooth*.

- Active la función *Bluetooth* del dispositivo y seleccione "LSX-70 Yamaha".
- El indicador parpadea de color azul y la unidad reproduce un tono de conexión *Bluetooth* cuando se establece una conexión.
- Si el dispositivo es el último que se ha conectado a través de *Bluetooth*, esta unidad y el dispositivo de conexión se conectarán automáticamente a través de *Bluetooth* cuando conecte la alimentación de esta unidad.

3 Reproduzca música en el dispositivo conectado.

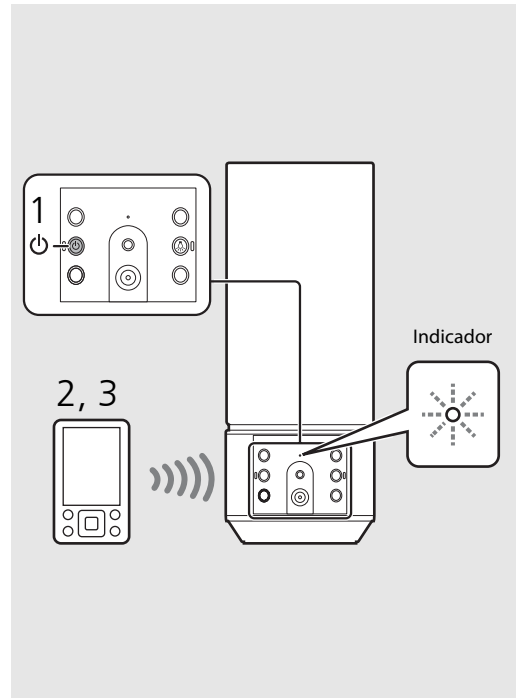

- **Baje el volumen de la unidad antes de la reproducción.** De lo contrario, el volumen de la reproducción podría ser excesivo.



Finalización de la conexión *Bluetooth*

- *Bluetooth* La conexión puede finalizarse realizando una de las acciones siguientes.
 - Desactive la función *Bluetooth* del dispositivo conectado.
 - Mantenga pulsado  en la unidad.
 - Apague la alimentación y la luz de la unidad.
- El indicador parpadea de color azul y la unidad reproduce un tono de desconexión *Bluetooth* cuando ha terminado la conexión.

Potenciador de música

Esta función refuerza el sonido de la música digital comprimida mediante la regeneración de los elementos musicales perdidos durante la compresión a través de la conexión *Bluetooth*.

Escuchar fuentes externas

Esta unidad permite la reproducción de dispositivos externos conectados al terminal AUX. Es necesario un cable de miniclavija estéreo de 3,5 mm disponible en el mercado para realizar esta conexión. **Asegúrese de haber apagado la unidad pulsando  antes de la conexión del dispositivo externo.**

Conexión de un dispositivo externo

- 1 Conecte el cable en el terminal AUX de la unidad.
- 2 Conecte el otro extremo del cable al dispositivo externo.

Reproducción

- 1 Pulse  para encender la unidad.
- 2 Reproduzca el dispositivo externo.
 - Para obtener más información sobre la reproducción, consulte el manual de instrucciones suministrado con el dispositivo externo.

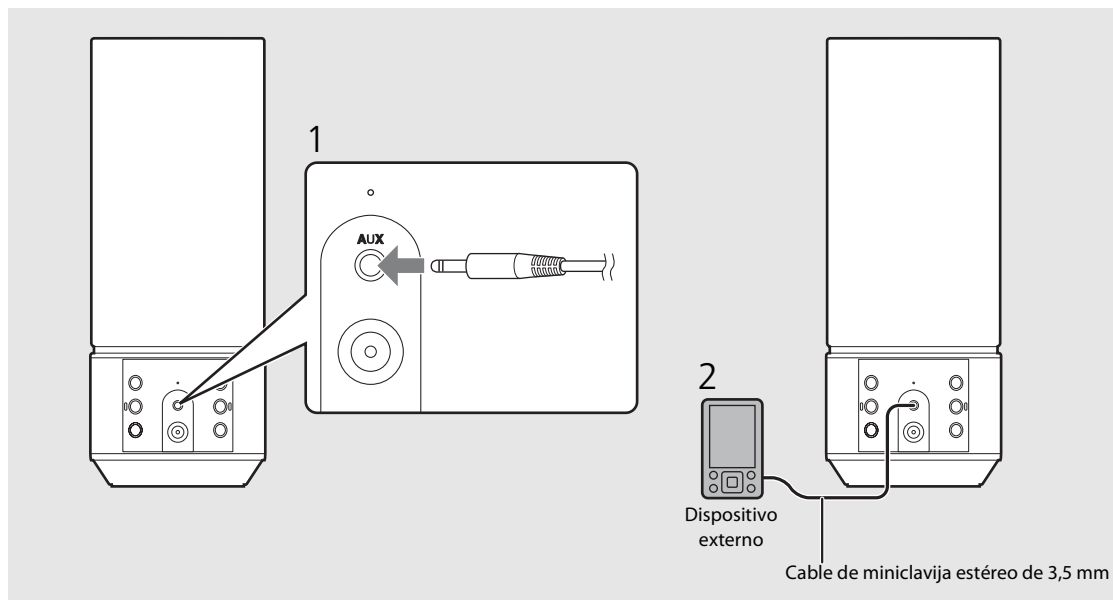

- Baje el volumen de la unidad y el dispositivo externo antes de la conexión.



- Si se reproducen un dispositivo *Bluetooth* y un dispositivo externo a la vez, se escuchará el sonido de los dos dispositivos.

Utilización del SMART TIMER

El SMART TIMER permite encender la iluminación en el nivel de brillo definido y reproducir su música favorita como despertador todas las mañanas. También puede desactivar la iluminación y parar la reproducción de música automáticamente mientras escucha música en la cama.

El SMART TIMER solo puede utilizarse cuando la unidad está conectada a una fuente de alimentación.

Funciones del SMART TIMER

Temporizador de activación	Temporizador de apagado
<ul style="list-style-type: none">• Encender la iluminación a una hora definida.• Definir el brillo de la iluminación.• Reproducir la música de un dispositivo conectado a una hora especificada.• Especificar una canción.• Predefinir el nivel de volumen.	<ul style="list-style-type: none">• Apagar la iluminación a una hora definida.• Apagar la alimentación a una hora definida.

Ajuste del SMART TIMER

El SMART TIMER puede configurarse con un smartphone o una tableta con la aplicación DTA CONTROLLER instalada (↔ P.6).

- 1 Conecte un dispositivo a través de una conexión *Bluetooth* (↔ P.8, 9).
- 2 Inicie DTA CONTROLLER en el dispositivo y configure el SMART TIMER.
- 3 Sincronice el SMART TIMER con la unidad mediante DTA CONTROLLER.
 - Asegúrese de sincronizar el SMART TIMER con la unidad cada vez que configure el SMART TIMER.

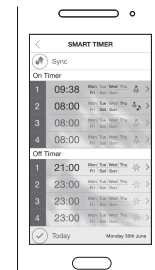

A causa de las mejoras introducidas en los productos, las especificaciones y el aspecto están sujetos a cambios sin previo aviso.



- Para reproducir una canción a través de una conexión *Bluetooth* a una hora concreta, la función *Bluetooth* del smartphone o la tableta tiene que estar activada. Además, en el caso del iPhone, no cierre DTA CONTROLLER al realizar acciones multitarea.
- Si hay otro dispositivo *Bluetooth* conectado a la unidad a la hora definida, la canción seleccionada para el temporizador de activación no se reproducirá. Desconecte cualquier otro dispositivo antes de la hora ajustada.



- El temporizador de activación y el temporizador de apagado del SMART TIMER pueden activarse y desactivarse únicamente desde DTA CONTROLLER.

Reloj interno de la unidad

- La unidad copia la hora al reloj interno de la unidad desde DTA CONTROLLER si un dispositivo se conecta a la unidad a través de una conexión *Bluetooth*. El SMART TIMER se rige por el reloj interno de la unidad.
- Si desconecta el adaptador de CA y se agota completamente la batería, se restablecerá el ajuste del reloj y se apagará el SMART TIMER.

Resolución de problemas

Consulte la tabla inferior cuando la unidad no funcione correctamente. Si su solución no aparece en la lista a continuación o si las instrucciones no le sirven de ayuda, apague la unidad, desconecte el adaptador de CA y póngase en contacto con el distribuidor o centro de servicio autorizado Yamaha más cercano.

General

Problema	Causa	Solución
La unidad se apaga poco después de conectarse a la alimentación. La unidad no funciona correctamente.	El adaptador de CA no está bien conectado.	Conecte correctamente el adaptador de CA.
	La batería de esta unidad tiene poca carga.	Recargue la batería (☞ P.4).
Los altavoces no emiten sonido.	La unidad ha estado expuesta a una descarga eléctrica externa de gran potencia, como un rayo, o a electricidad estática intensa.	Mantenga pulsado  en el panel frontal durante más de 10 segundos para reiniciar la unidad.
	El volumen está al mínimo.	Suba el volumen.
	La unidad está apagada.	Encienda la unidad y reproduzca la música de nuevo.
La unidad y/o la iluminación se apagan de forma repentina.	La función en espera automática está activada.	Encienda la unidad (☞ P.6).
	La función en espera automática está activada.	Encienda la unidad y/o la iluminación (☞ P.6).
	El temporizador de apagado del SMART TIMER está configurado.	Compruebe el ajuste del temporizador de apagado en DTA CONTROLLER.
La unidad y la iluminación se apagan de forma repentina.	La batería de esta unidad tiene poca carga.	Recargue la batería (☞ P.4).
	El temporizador de activación del SMART TIMER está configurado.	Compruebe el ajuste del temporizador de activación en DTA CONTROLLER.
El indicador parpadea rápido de color naranja.	La batería de esta unidad tiene poca carga.	Recargue la batería (☞ P.4).
El SMART TIMER no funciona.	El SMART TIMER no se ha ajustado desde DTA CONTROLLER.	Ajuste el SMART TIMER desde DTA CONTROLLER y sincronícelo con la unidad (☞ P.11).
Hay interferencia de ruido procedente de un equipo digital o de frecuencias altas.	La unidad está demasiado cerca de un equipo digital o de alta frecuencia.	Separe más la unidad de dicho equipo.
Esta unidad no funciona en absoluto.	La batería de esta unidad tiene poca carga.	Recargue la batería (☞ P.4).

Bluetooth

Problema	Causa	Solución
No es posible emparejar la unidad con un dispositivo <i>Bluetooth</i> .	La unidad se apaga.	Encienda la unidad y realice el emparejamiento (☞ P.8).
	Hay otro dispositivo <i>Bluetooth</i> conectado.	Finalice la conexión <i>Bluetooth</i> actual y lleve a cabo el emparejamiento con el nuevo dispositivo.
	Esta unidad y el dispositivo están demasiado lejos.	Empareje la unidad y el dispositivo a una distancia máxima de 10 m.
	Existen señales de salida de un dispositivo (horno microondas, LAN inalámbrica, etc.) en la banda de frecuencia de 2,4 GHz cercana.	Aleje esta unidad del dispositivo que está emitiendo las señales de radiofrecuencia.
	Un adaptador <i>Bluetooth</i> , etc. que quiere emparejar con la unidad tiene una contraseña distinta de "0000".	Utilice un adaptador <i>Bluetooth</i> , etc. cuya contraseña sea "0000".
	El dispositivo <i>Bluetooth</i> no es compatible con A2DP.	Realice el emparejamiento con un dispositivo compatible con A2DP.
No es posible establecer una conexión <i>Bluetooth</i> .	La unidad se apaga.	Encienda la unidad.
	Hay otro dispositivo <i>Bluetooth</i> conectado.	Finalice la conexión <i>Bluetooth</i> actual y establezca de nuevo una conexión <i>Bluetooth</i> con el mismo dispositivo.
	La función <i>Bluetooth</i> del dispositivo está desactivada.	Active la función <i>Bluetooth</i> del dispositivo.
	Se ha eliminado la información de emparejamiento.	Vuelva a realizar el emparejamiento (☞ P.8). Esta unidad puede emparejarse con ocho dispositivos. Si se empareja un noveno dispositivo, la información de emparejamiento con la fecha de conexión más antigua se elimina.
	Esta unidad no está registrada en la lista de conexiones <i>Bluetooth</i> del dispositivo.	Vuelva a realizar el emparejamiento (☞ P.8).
No se produce sonido o el sonido se interrumpe durante la reproducción.	El volumen del dispositivo conectado es demasiado bajo.	Suba el volumen del dispositivo conectado.
	El dispositivo de conexión no está configurado para enviar señales de audio <i>Bluetooth</i> a la unidad.	Seleccione la unidad como salida de las señales de audio <i>Bluetooth</i> del dispositivo de conexión.
	La conexión <i>Bluetooth</i> de la unidad con el dispositivo se ha cancelado.	Vuelva a realizar el proceso de conexión <i>Bluetooth</i> (☞ P.9).
	Existen señales de salida de un dispositivo (horno microondas, LAN inalámbrica, etc.) en la banda de frecuencia de 2,4 GHz cercana.	Aleje esta unidad del dispositivo que está emitiendo las señales de radiofrecuencia.
	Esta unidad y el dispositivo conectado están demasiado lejos.	Desplace el dispositivo conectado a una distancia inferior a 10 m de la unidad.

Especificaciones

Sección Bluetooth

Versión de Bluetooth	Ver. 2.1+EDR
Perfil compatible	A2DP (Advanced Audio Distribution Profile)
Códecs compatibles	SBC, AAC, aptX®
Salida inalámbrica	Bluetooth Clase 2
Rango máximo de comunicación	10 m (sin obstáculos)

Sección AUX

Conector de entrada	Minitoma estéreo de 3,5 mm
---------------------	----------------------------

Sección de iluminación (LED*)

Vida útil	(Flujo luminoso inferior al 70%) Aproximadamente 36.000 horas
Consumo	(Únicamente con la iluminación encendida) 8 W

Batería

Batería integrada	Batería de iones de litio
Capacidad/tensión	2,900 mAh/3,6 V
Tiempo de reproducción	Con la batería totalmente cargada, unas 8 horas (salida: 200 mW)
Tiempo de carga	Unidad encendida: unas 7 horas
	Unidad apagada: unas 4 horas

General

Alimentación eléctrica	CA 230 V, 50 Hz
Consumo	Unidad encendida (reproducción de música e iluminación encendida): 10 W
	Unidad apagada (iluminación y SMART TIMER apagados y sin conexión Bluetooth): 0,2 W Modo en espera (SMART TIMER activado): 0,5 W
Adaptador de CA	MU18-D120150-C5 (12 V CC/1,5 A)
Dimensiones (Anchura x Altura x Profundidad)	94 x 241 x 94 mm
Peso	950 g

A fecha de agosto de 2014. Las especificaciones están sujetas a cambios sin previo aviso.

* La vida útil estimada de la luz LED es de aproximadamente 36.000 horas.

Esta estimación corresponde al momento en el que la luz se agota o en el que el flujo luminoso desciende por debajo del 70% del nivel original (el que se produzca antes). Sin embargo, no se garantiza el ciclo de vida de 36.000 horas.

Made for



“Made for iPod”, “Made for iPhone” y “Made for iPad” significa que un accesorio electrónico se ha diseñado específicamente para conectarse a un iPod, un iPhone o un iPad, respectivamente y que el desarrollador ha certificado que cumple con los estándares de rendimiento de Apple.

Apple no se hace responsable del funcionamiento de este dispositivo ni de su cumplimiento con los estándares normativos y de seguridad.

Tenga en cuenta que el uso de este accesorio con un iPod, un iPhone o un iPad puede afectar al rendimiento inalámbrico.

iPad, iPhone, iPod y iPod touch son marcas comerciales de Apple Inc., registradas en los EE. UU. y en otros países.

Bluetooth

- Bluetooth es una tecnología para comunicación inalámbrica entre dispositivos dentro de un área aproximada de 10 metros a través de la banda de frecuencia de 2,4 GHz, una banda que se puede usar sin necesidad de licencia.
- Bluetooth es una marca registrada de Bluetooth SIG y Yamaha la utiliza de acuerdo con un contrato de licencia.

Gestión de las comunicaciones Bluetooth

- La banda de 2,4 GHz utilizada por los dispositivos compatibles con Bluetooth es una banda de radio que muchos otros equipos también utilizan. Aunque los dispositivos compatibles con Bluetooth utilizan una tecnología que reduce al mínimo la influencia de otros componentes que puedan estar usando la misma banda de radio, esta influencia inevitablemente puede reducir la velocidad o la distancia de las comunicaciones y, en algunos casos, interrumpir la comunicación.
- La velocidad de transferencia de la señal y la distancia a la que es posible la comunicación varía en función de la distancia entre los dispositivos comunicantes, la presencia de obstáculos, las condiciones de las ondas de radio y el tipo de equipo.
- Yamaha no garantiza el funcionamiento de todas las conexiones inalámbricas entre esta unidad y otros dispositivos compatibles con la función Bluetooth.

© 2013 CSR plc y las empresas de su grupo.

La marca aptX® y el logotipo de aptX son marcas comerciales de CSR plc o una de las empresas de su grupo y pueden estar registrados en una o varias jurisdicciones.

Android™

Android y Google Play son marcas comerciales de Google, Inc.

Inhoud

Inleiding

- Bijgeleverde accessoires.....4
- Info over deze gebruiksaanwijzing.....4
- Dit toestel opladen.....4

Namen van onderdelen.....5

Vorbereidingen

- "DTA CONTROLLER" installeren.....6
- De verlichting / het toestel inschakelen.....6

Muziek beluisteren via *Bluetooth*

- Een apparaat koppelen met het toestel.....7
- Een apparaat koppelen en muziek afspelen.....8
- Verbinding maken met een gekoppeld *Bluetooth*-apparaat en muziek afspelen.....9
- ★ De *Bluetooth*-verbinding verbreken.....9

Luisteren naar externe bronnen

- Een extern apparaat aansluiten.....10
- Afspelen.....10

De SMART TIMER gebruiken

- De SMART TIMER instellen.....11

Problemen oplossen.....12

Technische gegevens.....14

Hoogwaardig geluid en erg gebruiksvriendelijk

Plug-and-play voor uw mobiele
apparaten, met een verbeterde
geluidswaardering.7, 10

Handige afstandsbediening via uw
mobiele apparaat.6

Muziek waar u maar wilt4

Een fusie van muziek en licht

Begin uw dag stralend en zet meteen de juiste toon.
Word wakker met uw favoriete muziek in een
ontspannende atmosfeer.11

Dompel uzelf aan het einde van de dag onder in een
genezende omgeving van zachte verlichting en
geluiden.6



Inleiding

Controleer de inhoud van de verpakking en neem deze handleiding grondig door.

Bijgeleverde accessoires



Wisselstroomadapter
(12 V DC/1,5 A
Modelnummer: MU18-D120150-C5)

Info over deze gebruiksaanwijzing

• Bediening

De "iPhone" die in deze handleiding wordt beschreven, kan ook verwijzen naar een "iPod touch" of "iPad".

• Afbeeldingen

Afbeeldingen kunnen afwijken van het werkelijke item.

• Symbolen



Wijst op voorzorgsmaatregelen bij het gebruik van het toestel en op functiebeperkingen.



Wijst op aanvullende uitleg voor een beter gebruik.



Wijst op de overeenstemmende referentiepagina('s).

Dit toestel opladen

Wanneer u dit toestel voor het eerst gebruikt, sluit u er de bijgeleverde wisselstroomadapter op aan en laadt u het op via een stopcontact.

- Als u het toestel oplaadt terwijl zowel de voeding als de verlichting uitgeschakeld zijn, knippert het lampje traag oranje. Als het opladen voltooid is, dooft het lampje.
- Als de batterij van het toestel bijna leeg is, knippert het lampje snel oranje.

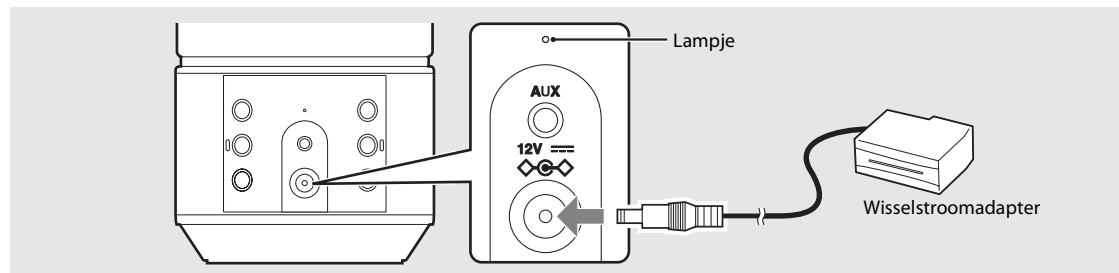

- Het duurt ongeveer 4 uur om de batterij op te laden wanneer het toestel uitgeschakeld is en ongeveer 7 uur wanneer het ingeschakeld is.
- U kunt de resterende batterijcapaciteit van het toestel controleren met behulp van "DTA CONTROLLER" (➔ P.6).



- Op de plaats waar de temperatuur heel hoog of laag is, kan het toestel sneller opladen dan gebruikelijk of helemaal niet opladen.
- Om de functie te behouden, moet het toestel elke zes maanden worden opgeladen.
- De heroplaadbare batterij heeft een beperkte levensduur. De capaciteit zal geleidelijk verminderen met de frequentie van gebruik en met de voorbijgaande tijd.
- De levensduur van de heroplaadbare batterij verschilt volgens hoe deze wordt opgeslagen, de gebruiksomstandigheden en de omgeving waarin deze wordt gebruikt.
- Wij hebben ernaar gestreefd een maximale levensduur van de batterij te garanderen. Daardoor is het mogelijk dat u een verschil in volume en geluidskwaliteit merkt wanneer het toestel met de batterij wordt gebruikt en wanneer het aangesloten is op de wisselstroomadapter.
- Afhankelijk van de status van het volume en de verlichting is het mogelijk dat het toestel uitgeschakeld wordt, ongeacht de huidige batterijcapaciteit.

Namen van onderdelen

Maak uzelf vertrouwd met alle onderdelen en deze functies.

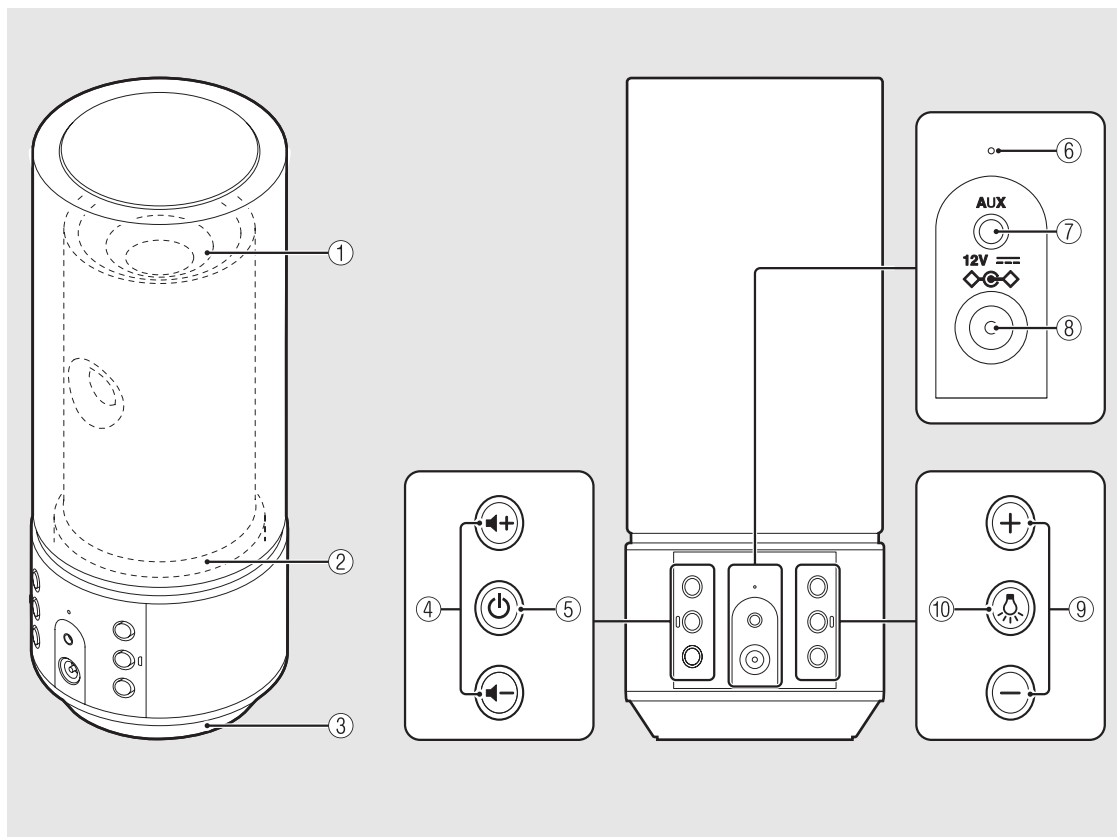

* De verlichtingseffecten zijn afgestemd op de geluidsuitbreiding.

- ① **Verlichting/luidspreker**
- ② **Verlichting**
- ③ **Luidspreker**
- ④ **⏮ / ⏭ (VOLUME)**
Hiermee kunt u het volume regelen.
- ⑤ **⏻ (aan/uit) (↪ P.6)**
Indrukken: het toestel in-/uitschakelen.
Ingedrukt houden: de verbinding met een *Bluetooth*-apparaat verbreken.
Het toestel speelt een opstarttoon wanneer het ingeschakeld wordt en een afsluittoon wanneer het uitgeschakeld wordt.
- ⑥ **Lampje**
Licht op wanneer u het toestel inschakelt. Knippert wanneer de status van de *Bluetooth*-verbinding en de status van de oplaadbare batterij wijzigen.
- ⑦ **AUX (↪ P.10)**
Sluit hier een extern apparaat op aan met behulp van een in de handel verkrijgbare 3,5 mm-stereominstekkerkabel.
- ⑧ **DC IN (↪ P.4)**
Sluit hierop de bijgeleverde wisselstroomadapter aan.
- ⑨ **Verlichting +/- (↪ P.6)**
Druk hierop om de helderheid van de verlichting aan te passen.
- ⑩ **💡 (verlichting) (↪ P.6)**
Druk hierop om de verlichting in of uit te schakelen.

Vorbereidingen

Installeer de toepassing "DTA CONTROLLER" van Yamaha en schakel het toestel in.

"DTA CONTROLLER" installeren

Door de toepassing DTA CONTROLLER te installeren op een mobiel apparaat zoals een smartphone of een tablet, kunt u tal van extra functies gebruiken voor Yamaha-desktopaudiosystemen.

Functies

- Het toestel in-/uitschakelen, het volume regelen
- De verlichting in-/uitschakelen, de helderheid van de verlichting regelen
- De SMART TIMER instellen (☞ P.11)
- Nummers afspelen die opgeslagen zijn op een smartphone of tablet



Het mobiele apparaat moet via *Bluetooth* verbonden zijn met het toestel (☞ P.7).



<http://itunes.com/app/dtacontroller>



(Voor gebruikers in de VS)

<https://itunes.apple.com/us/app/dta-controller-us/id549333293?mt=8>

Google Play™



<https://play.google.com/store/apps/details?id=com.yamaha.av.dtacontroller>

* Als deze tweedimensionale streepjescodes of koppelingen niet werken, zoekt u naar "DTA CONTROLLER" in de App Store of Google Play.

De verlichting / het toestel inschakelen

1 Sluit de wisselstroomadapter aan op het toestel en steek de stekker in een stopcontact.

2 • Druk op  om de verlichting in te schakelen.

- U kunt de verlichting ook in-/uitschakelen wanneer het toestel uitgeschakeld is.
- Om de helderheid aan te passen, drukt u op de knop **Verlichting +/-** (5 stappen).

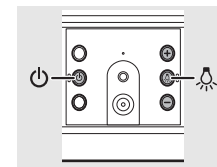

• Druk op  om het toestel in te schakelen.

- Het toestel speelt een opstarttoon en wordt ingeschakeld. U kunt nu muziek afspelen.



Automatische stand-byfunctie

- De automatische stand-byfunctie wordt als volgt geactiveerd (standaardinstelling).
 - Het toestel wordt automatisch uitgeschakeld als er gedurende meer dan 20 minuten geen handelingen uitgevoerd worden en er geen apparaat aangesloten is op de AUX-aansluiting of via *Bluetooth*.
 - Het toestel wordt automatisch uitgeschakeld als er gedurende meer dan 8 uur geen handelingen uitgevoerd worden.



De automatische stand-byfunctie activeren/deactiveren

1 Druk op  om de verlichting in te schakelen.

2 Houd  minstens 10 seconden ingedrukt.

- De automatische stand-byfunctie schakelt om en de verlichting (☞ P.5) knippert.
 - **Automatische stand-by wordt geactiveerd:** de verlichting knippert drie keer.
 - **Automatische stand-by wordt gedeactiveerd:** de verlichting knippert één keer.

De meldingstoonfunctie in-/uitschakelen

- Als u de meldingstonen (opstarttoon/afsluittoon, toon voor *Bluetooth*-verbinding, meldingstoon voor maximum-/minimumvolume) wilt in- of uitschakelen, drukt u wanneer het toestel uitgeschakeld is op  terwijl u op  drukt om het toestel in te schakelen.
 - **Als u de meldingstonen inschakelt:** het toestel speelt de opstarttoon.
 - **Als u de meldingstonen uitschakelt:** het toestel speelt geen opstarttoon.

Muziek beluisteren via *Bluetooth*

U kunt muziek die opgeslagen is op een *Bluetooth*-apparaat draadloos beluisteren.

■ Een apparaat koppelen met het toestel

Wanneer u een *Bluetooth*-apparaat voor het eerst met het toestel koppelt, moet het apparaat geregistreerd worden bij het toestel. Dit proces wordt "koppelen" genoemd. Als de koppeling voltooid is, kunt u verbinding maken door enkele eenvoudige stappen uit te voeren.

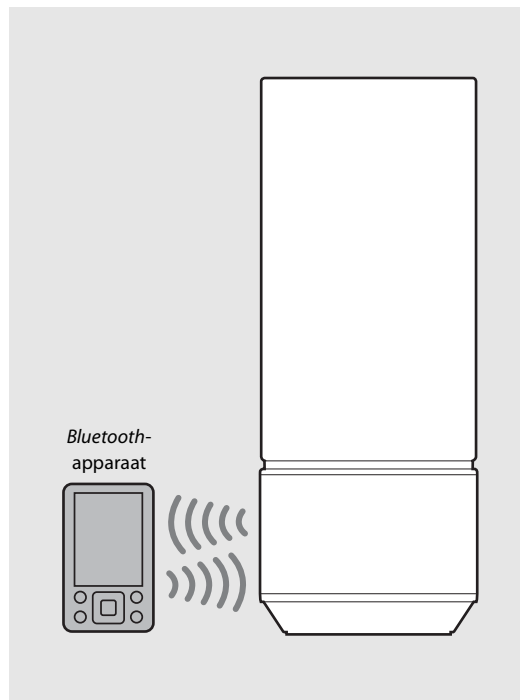
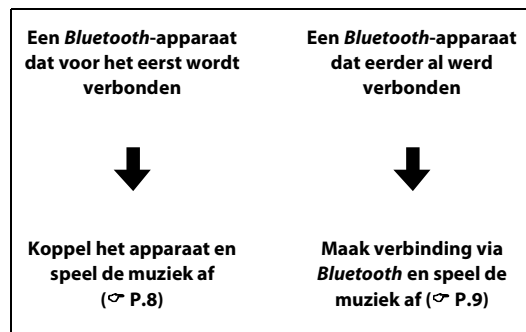



- Als de koppelingsinformatie van een apparaat gewist is, moet u het apparaat opnieuw koppelen om opnieuw verbinding te kunnen maken.

Een apparaat koppelen en muziek afspelen

iPhone

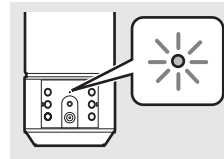
- 1 Druk op  om het toestel in te schakelen (☞ P.6).
 - Het lampje brandt oranje.
- 2 Tik op "Instellingen" en "Bluetooth" op uw iPhone om de *Bluetooth*-functie ervan in te schakelen.
- 3 Tik in de verbindinglijst onder "Apparaten" op "LSX-70 Yamaha".
 - Als het koppelen voltooid is, knippert het lampje (☞ P.5) blauw en speelt het toestel een *Bluetooth*-verbindingstoon wanneer er een *Bluetooth*-verbinding gemaakt is.
- 4 Speel muziek af op de iPhone.



- Als er al een ander apparaat verbonden is met het toestel, verbreekt u de *Bluetooth*-verbinding door  ingedrukt te houden en voert u vervolgens de koppeling met het nieuwe apparaat door.
- De koppelingsmethode kan verschillen afhankelijk van uw iPhone of de versie van het besturingssysteem.

Andere apparaten dan een iPhone

- 1 Druk op  om het toestel in te schakelen (☞ P.6).
 - Het lampje brandt oranje.
- 2 Schakel de *Bluetooth*-functie van het apparaat in.
- 3 Selecteer "LSX-70 Yamaha" bij de *Bluetooth*-instellingen van het apparaat.
 - Als het koppelen voltooid is, knippert het lampje (☞ P.5) blauw en speelt het toestel een *Bluetooth*-verbindingstoon wanneer er een *Bluetooth*-verbinding gemaakt is.
 - Als het apparaat na de koppeling niet automatisch verbinding maakt met het toestel, selecteert u nogmaals "LSX-70 Yamaha" bij de *Bluetooth*-instellingen van het apparaat.
 - Raadpleeg de gebruiksaanwijzing van het apparaat voor meer informatie.
- 4 Speel muziek af op het apparaat.

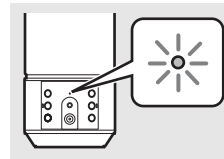

- Als er al een ander apparaat verbonden is met het toestel, verbreekt u de *Bluetooth*-verbinding door  ingedrukt te houden en voert u vervolgens de koppeling met het nieuwe apparaat door.
- Als er tijdens het koppelen een wachtwoord wordt gevraagd, voert u het getal "0000" in.

Verbinding maken met een gekoppeld Bluetooth-apparaat en muziek afspelen

Als het toestel met een ander apparaat verbonden is via *Bluetooth*, verbreekt u die verbinding (zie "De *Bluetooth*-verbinding verbreken" aan de rechterzijde) vooraleer u verbinding maakt met het gewenste apparaat.

1 Druk op  om het toestel in te schakelen.

2 Maak verbinding via *Bluetooth*.

- Schakel de *Bluetooth*-functie van het apparaat in en selecteer "LSX-70 Yamaha".
- Het lampje knippert blauw en het toestel speelt een *Bluetooth*-verbindingston wanneer er verbinding gemaakt is.
- Als het apparaat onlangs al via *Bluetooth* met dit toestel verbonden werd, worden dit toestel en het aansluitende apparaat automatisch opnieuw via *Bluetooth* verbonden als u dit toestel inschakelt.

3 Speel muziek af op het verbonden apparaat.

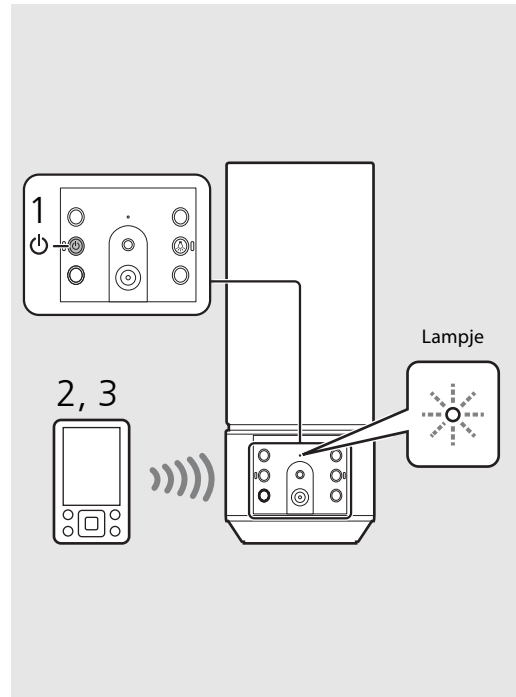

- **Verlaag het volume van het toestel vooraleer u muziek afspeelt.** Zoniet kan het volume van de weergave te luid zijn.



De *Bluetooth*-verbinding verbreken

- U kunt de *Bluetooth*-verbinding verbreken door een van de volgende handelingen uit te voeren.
 - Schakel de *Bluetooth*-functie van het verbonden apparaat uit.
 - Houd  op het toestel ingedrukt.
 - Schakel zowel de voeding als de verlichting van het toestel uit.
- Het lampje knippert blauw en het toestel speelt een *Bluetooth*-verbrekingston wanneer de verbinding verbroken is.

Muziekverbeteraar

Deze functie zorgt voor een verbetering van gecomprimeerde digitale geluiden door het herstellen van muziekelementen die verloren gegaan zijn door compressie via de *Bluetooth*-verbinding.

Luisteren naar externe bronnen

U kunt muziek afspelen op externe apparaten die aangesloten zijn op de AUX-aansluiting van dit toestel. Voor deze verbinding hebt u een in de handel verkrijgbare kabel met een 3,5 mm-stereoministekker nodig. **Vooraleer u het externe apparaat aansluit, moet u het toestel uitschakelen door op  te drukken.**

Een extern apparaat aansluiten

- 1 Sluit de kabel aan op de AUX-aansluiting van het toestel.
- 2 Sluit het andere uiteinde van de kabel aan op het externe apparaat.

Afspelen

- 1 Druk op  om het toestel in te schakelen.
- 2 Speel muziek af op het externe apparaat.
 - Meer informatie over het afspelen vindt u in de gebruiksaanwijzing die geleverd is bij het externe apparaat.

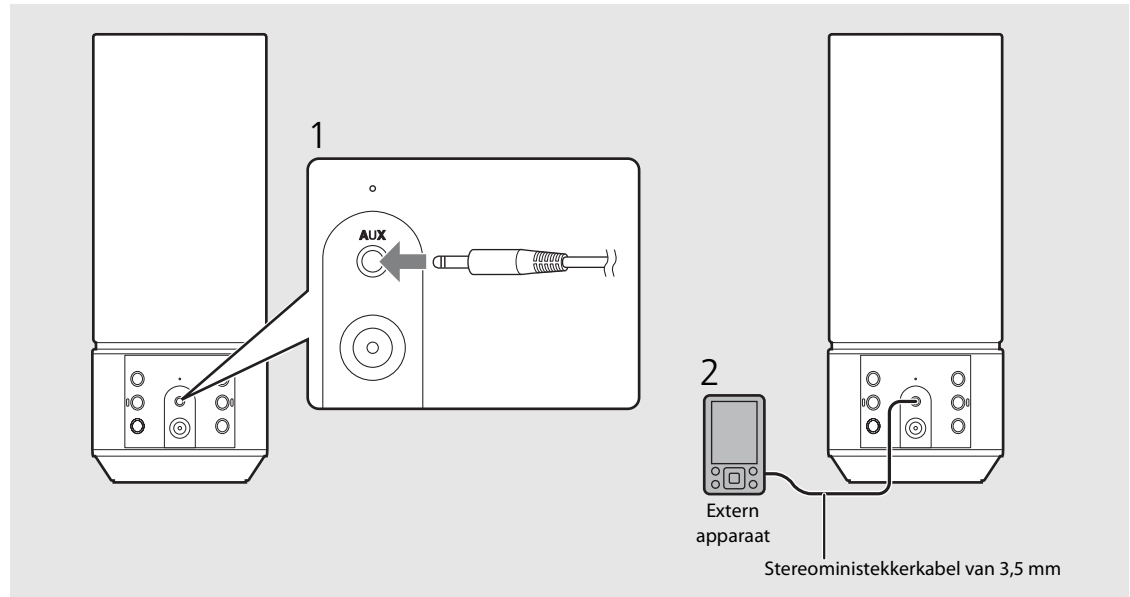

- Verminder het volume van het toestel en het externe apparaat vóór de verbinding.



- Als u zowel muziek afspelt op een *Bluetooth*-apparaat als op een extern apparaat, zal het geluid van beide apparaten hoorbaar zijn.

De SMART TIMER gebruiken

U kunt de SMART TIMER gebruiken om de verlichting met de ingestelde helderheid in te schakelen en uw favoriete muziek af te spelen om elke morgen heerlijk wakker te worden. Terwijl u in bed ligt en aan het luisteren bent naar de muziek, kunt u de verlichting en de muziek ook automatisch laten beëindigen.

De SMART TIMER kan alleen gebruikt worden wanneer het toestel verbonden is met een stroombron.

Wat kunt u doen met de SMART TIMER?

Inschakeltimer

- De verlichting op een opgegeven tijdstip inschakelen.
- De helderheid van de verlichting opgeven.
- Muziek op een aangesloten apparaat afspelen op een opgegeven tijdstip.
- Een nummer opgeven.
- Het volumeniveau vooraf instellen.

Uitschakeltimer

- De verlichting op een opgegeven tijdstip uitschakelen.
- Het toestel op een opgegeven tijdstip uitschakelen.

De SMART TIMER instellen

U kunt de SMART TIMER-instellingen configureren met behulp van een smartphone of tablet waarop de toepassing DTA CONTROLLER (☞ P.6) geïnstalleerd is.

- 1 Maak verbinding met een apparaat via *Bluetooth* (☞ P.8, 9).
- 2 Start DTA CONTROLLER op het apparaat en configureer de SMART TIMER-instellingen.
- 3 Synchroniseer de SMART TIMER met het toestel met behulp van DTA CONTROLLER.

- Vergeet de SMART TIMER niet te synchroniseren met het toestel nadat u de SMART TIMER-instellingen geconfigureerd hebt.

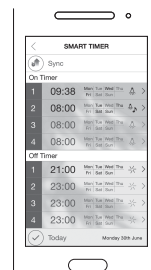

Tengevolge van productverbeteringen kunnen specificaties en verschijning zonder kennisgeving worden gewijzigd.



- Om een nummer op een ingesteld tijdstip af te spelen via een *Bluetooth*-verbinding, moet de *Bluetooth*-functie van uw smartphone of tablet ingeschakeld zijn. Zorg er in het geval van een iPhone voor dat u DTA CONTROLLER niet afsluit tijdens het multitasken.
- Als er op het ingestelde tijdstip een ander *Bluetooth*-apparaat verbonden is met het toestel, zal het nummer dat u gekozen hebt voor de inschakeltimer niet afgespeeld worden. Verbreek de verbinding met eventuele andere apparaten vooraleer het ingestelde tijdstip aanbreekt.



- De in- en uitschakeltimer van de SMART TIMER kunnen alleen via DTA CONTROLLER geactiveerd/gedeactiveerd worden.

Interne klok van het toestel

- Het toestel kopieert het tijdstip van DTA CONTROLLER naar zijn interne klok wanneer er een apparaat via *Bluetooth* verbonden wordt met het toestel. De SMART TIMER volgt de interne klok van het toestel.
- Als u de wisselstroomadapter loskoppelt en de batterij volledig leegloopt, zal de klokinstelling gereset worden en wordt de SMART TIMER uitgeschakeld.

Problemen oplossen

Raadpleeg de onderstaande tabel als het toestel niet naar behoren functioneert. Als de oplossing hieronder niet vermeld staat of als de aanwijzing het probleem niet verhelpt, schakelt u het toestel uit, koppelt u de wisselstroomadapter los en neemt u contact op met uw dichtstbijzijnde dealer of servicecentrum van Yamaha.

Algemeen

Probleem	Oorzaak	Oplossing
Het toestel wordt uitgeschakeld kort nadat het werd ingeschakeld. Het toestel werkt niet naar behoren.	De wisselstroomadapter is niet goed aangesloten.	Sluit de wisselstroomadapter op de juiste manier aan.
	De batterij in dit toestel is zwak.	Laad de batterij opnieuw op (☞ P.4).
De luidsprekers produceren geen geluid.	Het toestel werd blootgesteld aan een krachtige elektrische schok, bijvoorbeeld door een blikseminslag of sterke statische elektriciteit.	Houd ⏻ op het voorpaneel langer dan 10 seconden ingedrukt om het toestel te initialiseren en opnieuw op te starten.
	Het volume staat op het minimum.	Verhoog het volume.
Het toestel en/of de verlichting worden onverwacht uitgeschakeld.	Het toestel is uitgeschakeld.	Schakel het toestel in en speel de muziek opnieuw af.
	De automatische stand-byfunctie is geactiveerd.	Schakel het toestel in (☞ P.6).
	De automatische stand-byfunctie is geactiveerd.	Schakel het toestel en/of de verlichting in (☞ P.6).
Het toestel en/of de verlichting worden onverwacht ingeschakeld.	De uitschakeltimer van de SMART TIMER is ingesteld.	Controleer de instelling van de uitschakeltimer bij DTA CONTROLLER.
	De batterij in dit toestel is zwak.	Laad de batterij opnieuw op (☞ P.4).
Het toestel en/of de verlichting worden onverwacht ingeschakeld.	De inschakeltimer van de SMART TIMER is ingesteld.	Controleer de instelling van de inschakeltimer bij DTA CONTROLLER.
Het lampje knippert snel oranje.	De batterij in dit toestel is zwak.	Laad de batterij opnieuw op (☞ P.4).
De SMART TIMER werkt niet.	De SMART TIMER werd niet ingesteld via DTA CONTROLLER.	Configureer de SMART TIMER via DTA CONTROLLER en synchroniseer deze met het toestel (☞ P.11).
U ondervindt storing van digitale of hoogfrequente apparatuur.	Het toestel staat te dicht bij digitale of hoogfrequente apparatuur.	Plaats het toestel verder van dergelijke apparatuur vandaan.
Dit toestel werkt helemaal niet.	De batterij in dit toestel is zwak.	Laad de batterij opnieuw op (☞ P.4).

Bluetooth

Probleem	Oorzaak	Oplossing
Kan het toestel niet koppelen met een <i>Bluetooth</i> -apparaat.	Het toestel is uitgeschakeld.	Schakel het toestel in en voer de koppeling uit (☞ P.8).
	Er is een ander <i>Bluetooth</i> -apparaat verbonden.	Verbreek de huidige <i>Bluetooth</i> -verbinding en maak een koppeling met het nieuwe apparaat.
	Dit toestel en het apparaat bevinden zich op een te grote afstand van elkaar.	Koppel het toestel met het apparaat binnen een afstand van 10 m.
	Er bevindt zich een apparaat (magnetronoven, draadloos LAN enz.) in de buurt dat signalen binnen de 2,4 GHz-frequentieband uitvoert.	Plaats dit toestel uit de buurt van het apparaat dat radiofrequentiesignalen uitzendt.
	Een <i>Bluetooth</i> -adapter enz. die u met dit toestel wilt koppelen, heeft een ander wachtwoord dan "0000".	Gebruik een <i>Bluetooth</i> -adapter enz. die "0000" heeft als wachtwoord.
	Het <i>Bluetooth</i> -apparaat biedt geen ondersteuning voor A2DP.	Voer een koppeling door met een apparaat dat ondersteuning biedt voor A2DP.
Kan geen verbinding maken via <i>Bluetooth</i> .	Het toestel is uitgeschakeld.	Schakel het toestel in.
	Er is een ander <i>Bluetooth</i> -apparaat verbonden.	Verbreek de huidige <i>Bluetooth</i> -verbinding en maak opnieuw verbinding via <i>Bluetooth</i> met het betreffende apparaat.
	De <i>Bluetooth</i> -functie van het apparaat is uitgeschakeld.	Schakel de <i>Bluetooth</i> -functie van het apparaat in.
	De koppelingsinformatie is gewist.	Voer de koppeling opnieuw uit (☞ P.8). U kunt dit toestel koppelen met acht apparaten. Als u een negende apparaat koppelt, wordt de koppelingsinformatie met de oudste verbindingsdatum gewist.
	Dit toestel is niet geregistreerd in de <i>Bluetooth</i> -verbindingslijst van het apparaat.	Voer de koppeling opnieuw uit (☞ P.8).
Er wordt geen geluid geproduceerd of het geluid wordt onderbroken tijdens het afspelen.	Het volumeniveau van het verbonden apparaat is te laag.	Zet het volume van het verbonden apparaat hoger.
	Het apparaat dat u wilt verbinden, is niet geconfigureerd om audiosignalen via <i>Bluetooth</i> naar het toestel te verzenden.	Zorg ervoor dat de <i>Bluetooth</i> -audiosignalen van het apparaat dat u wilt verbinden, uitgevoerd worden naar het toestel.
	De <i>Bluetooth</i> -verbinding van het toestel met het apparaat is verbroken.	Verbind de apparaten opnieuw met elkaar via <i>Bluetooth</i> (☞ P.9).
	Er bevindt zich een apparaat (magnetronoven, draadloos LAN enz.) in de buurt dat signalen binnen de 2,4 GHz-frequentieband uitvoert.	Plaats dit toestel uit de buurt van het apparaat dat radiofrequentiesignalen uitzendt.
	Dit toestel en het te verbinden apparaat bevinden zich op een te grote afstand van elkaar.	Breng het te verbinden apparaat binnen een afstand van 10 m van het toestel.

Technische gegevens

Bluetooth-gedeelte

Bluetooth-versie	Ver. 2.1+EDR
Ondersteund profiel	A2DP (Advanced Audio Distribution Profile)
Compatibele codecs	SBC, AAC, aptX®
Draadloze uitvoer	Bluetooth -klasse 2
Maximaal communicatiebereik	10 m (zonder hindernissen)

AUX-gedeelte

Ingang	Stereo miniaansluiting van 3,5 mm
--------	-----------------------------------

Verlichtingsgedeelte (led*)

Levensduur	Ongeveer 36.000 uur (lichtstroom minder dan 70%)
Stroomverbruik	8 W (wanneer alleen de verlichting ingeschakeld is)

Heroplaadbare batterij

Ingebouwde batterij	Lithium-ionbatterij
Capaciteit/spanning	2.900 mAh/3,6 V
Speeltijd	Ongeveer 8 uur wanneer volledig opgeladen (uitvoer: 200 mW)
Oplaadtijd	Toestel ingeschakeld: ongeveer 7 uur Toestel uitgeschakeld: ongeveer 4 uur

Algemeen

Stroomvoorziening	AC 230 V, 50 Hz
Stroomverbruik	Toestel ingeschakeld (er wordt muziek afgespeeld en de verlichting brandt): 10 W Toestel uitgeschakeld (de verlichting en de SMART TIMER zijn uitgeschakeld en er is geen Bluetooth-verbinding): 0,2 W Stand-bytoestand (SMART TIMER is ingeschakeld): 0,5 W
Wisselstroomadapter	MU18-D120150-C5 (12 V DC/1,5 A)
Afmetingen (B x H x D)	94 x 241 x 94 mm
Gewicht	950 g

Vanaf augustus 2014. Wijzigingen in technische gegevens voorbehouden zonder voorafgaande kennisgeving.

* De geschatte levensduur van ledverlichting is ongeveer 36.000 uur. Deze waarde is gebaseerd op de duur tot de verlichting versleten is of de duur tot de lichtstroom minder dan 70% van de oorspronkelijke lichtstroom bedraagt (de kortste duur van beide gevallen is van toepassing). Merk echter op dat de geschatte levensduur van 36.000 uur niet gegarandeerd wordt.



"Made for iPod", "Made for iPhone" en "Made for iPad" betekenen dat een elektronisch accessoire specifiek is ontwikkeld voor aansluiting op respectievelijk iPod, iPhone of iPad en door de ontwikkelaar is gecertificeerd en voldoet aan de prestatienormen van Apple.

Apple is niet verantwoordelijk voor de werking van dit apparaat of voor het voldoen aan veiligheidseisen en wettelijke normen.

Het gebruik van dit accessoire met iPod, iPhone of iPad kan de prestatie van draadloze functies beïnvloeden.

iPad, iPhone, iPod en iPod touch zijn handelsmerken van Apple Inc., gedeponeerd in de VS en andere landen.

Bluetooth

- *Bluetooth* is een technologie voor draadloze communicatie tussen apparaten binnen een gebied van 10 meter. Deze maakt gebruik van de 2,4 GHz-frequentieband, een band die zonder licentie kan worden gebruikt.
- *Bluetooth* is een gedeponeerd handelsmerk van *Bluetooth SIG* en wordt door Yamaha gebruikt in overeenstemming met een licentieovereenkomst.

Bluetooth-communicatiebeheer

- De 2,4 GHz-band die door *Bluetooth*-apparaten wordt gebruikt, is een radioband die met vele soorten apparatuur wordt gedeeld. Hoewel *Bluetooth*-apparaten een technologie gebruiken die de invloed van andere componenten op dezelfde radioband minimaliseert, kan die invloed de snelheid of de afstand van de communicatie beïnvloeden en in sommige gevallen de communicatie verbreken.
- De snelheid van de signaaloverdracht en de afstand waarbinnen communicatie mogelijk is, verschillen in functie van de afstand tussen de communicatieapparaten, de aanwezigheid van obstakels, de toestand van de radiogolven en het soort apparatuur.
- Yamaha biedt geen garantie voor alle draadloze verbindingen tussen dit toestel en apparaten die compatibel zijn met de *Bluetooth*-functie.

© 2013 CSR plc en bedrijven binnen dezelfde groep.

Het aptX®-merk en het aptX-logo zijn handelsmerken van CSR plc of een van zijn groepsmaatschappijen en kan in één of meer jurisdicties zijn geregistreerd.

Android™

Android en Google Play zijn handelsmerken van Google, Inc.

Содержание

Введение

- Прилагаемые аксессуары.....4
- Об этом руководстве.....4
- Зарядка данного аппарата.....4

Название компонентов.....5

Подготовка

- Установка приложения “DTA CONTROLLER”6
- Включение подсветки/питания.....6

Прослушивание музыки с помощью подключения *Bluetooth*

- Согласование устройства с этим аппаратом.....7
- Выполнение согласования и воспроизведение музыки.....8
- Подключение согласованного устройства *Bluetooth* и воспроизведение музыки.....9
- ★ Прерывание подключения *Bluetooth*.....9

Прослушивание внешних источников

- Подключение внешнего устройства.....10
- Воспроизведение.....10

Использование функции SMART TIMER

- Настройка функции SMART TIMER.....11

Поиск и устранение неисправностей.....12

Технические характеристики.....14

Высокое качество звука и простота в использовании

Удобство самонастраивающихся
мобильных устройств с улучшенным
звучом.7, 10

Удобное удаленное управление с
мобильного устройства.6

Музыка где-угодно4

Синтез музыки и подсветки

Начните свой день в правильном свете и с
правильной ноты.
Просыпайтесь под свою любимую песню в уютной
атмосфере.11

В конце дня погрузитесь в благотворную
обстановку мягкой подсветки и мягкого
звуча.6



Введение

Проверьте содержимое упаковки и внимательно прочитайте данное руководство.

Прилагаемые аксессуары



Адаптер переменного тока
(12 В постоянного тока/1,5 А
Модель №: MU18-D120150-C5)

Об этом руководстве

• Операции

Понятие “iPhone”, описанное в данном руководстве, может также относиться к “iPod touch” или “iPad”.

• Иллюстрации

Иллюстрации могут отличаться от фактических изображенных элементов.

• Символы



Указывает на меры предосторожности при использовании аппарата и ограничения функций.



Указывает на дополнительные инструкции по оптимальному использованию.



Указывает на соответствующие справочные страницы.

Зарядка данного аппарата

При первом использовании данного аппарата подключите прилагаемый в комплекте адаптер переменного тока к аппарату и зарядите его от электрической розетки.

- При зарядке аппарата с выключенным питанием и подсветкой индикатор медленно мигает оранжевым цветом. После завершения зарядки индикатор погаснет.
- Когда оставшийся уровень заряда аккумулятора снизится, индикатор будет быстро мигать оранжевым цветом.

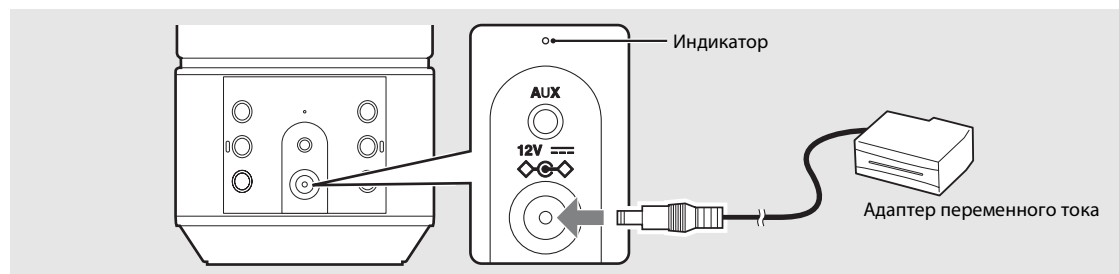

- Время зарядки аккумулятора составляет около 4 часов, когда аппарат выключен, и около 7 часов, когда аппарат включен.
- Проверьте оставшийся уровень заряда аккумулятора с помощью приложения “DTA CONTROLLER” (☞ стр.6).



- В месте, где температура очень высокая или низкая, аппарат может зарядиться раньше, чем обычно, или не зарядиться вообще.
- Для сохранения данной функции аппарат необходимо заряжать каждые шесть месяцев.
- Перезаряжаемый аккумулятор имеет ограниченный срок эксплуатации. Его емкость постепенно уменьшается с течением времени и в соответствии с частотой использования.
- Срок эксплуатации перезаряжаемого аккумулятора варьируется в зависимости от условий хранения, условий и среды использования.
- Для достижения максимальной продолжительности работы от аккумулятора может быть разница в громкости и качестве звука при использовании аппарата с аккумулятором и при использовании аппарата, подключенного к адаптеру переменного тока.
- Питание может выключаться в зависимости от состояния громкости и подсветки вне зависимости от оставшегося уровня заряда аккумулятора.

Название компонентов

Ознакомьтесь со всеми компонентами и их функциями.

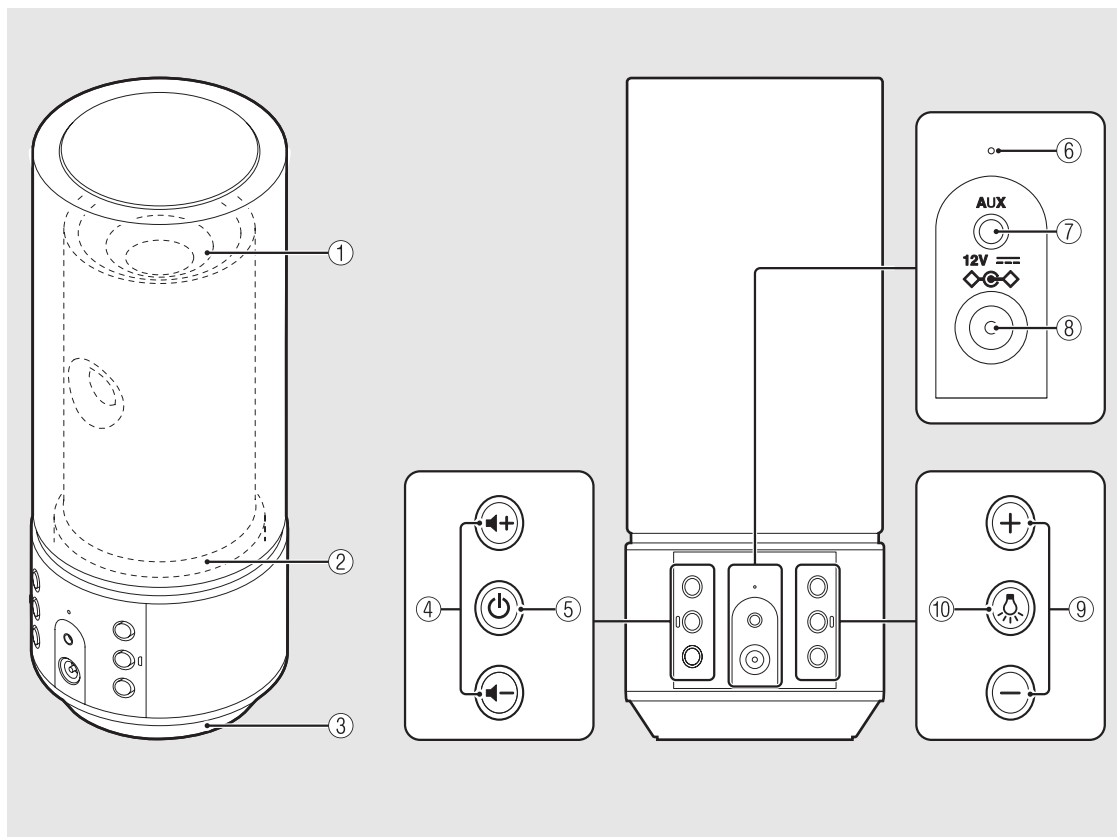

* Эффекты подсветки дополняют звуковые эффекты.

- ① Подсветка/динамик
- ② Подсветка
- ③ Динамик
- ④ **⏮ / ⏭ (VOLUME)**
Регулировка уровня громкости.
- ⑤ **⏻ (питание) (↔ стр.6)**
Нажатие: включение/выключение аппарата.
Нажатие и удержание: отключение устройства Bluetooth.
Аппарат воспроизводит сигнал запуска при включении и сигнал завершения при выключении.
- ⑥ **Индикатор**
Загорается при включении аппарата. Мигает при изменении состояния соединения Bluetooth и состояния перезаряжаемого аккумулятора.
- ⑦ **AUX (↔ стр.10)**
Подключение к внешнему устройству с помощью имеющегося в продаже стереофонического кабеля с мини-штекером 3,5 мм.
- ⑧ **DC IN (↔ стр.4)**
Подключение прилагаемого в комплекте адаптера переменного тока.
- ⑨ **Подсветка +/- (↔ стр.6)**
Нажмите для регулировки яркости подсветки.
- ⑩ **💡 (подсветка) (↔ стр.6)**
Нажмите для включения или выключения подсветки.

Подготовка

Установите приложение “DTA CONTROLLER” компании Yamaha и включите аппарат.

Установка приложения “DTA CONTROLLER”

Установка приложения DTA CONTROLLER на мобильном устройстве, например на смартфоне или планшетном компьютере, позволяет пользоваться различными удобными функциями настольных музыкальных центров компании Yamaha.

Функции

- Включение/выключение этого аппарата, регулировка громкости
- Включение/выключение подсветки, регулировка ее яркости
- Установка функции SMART TIMER (☞ стр.11)
- Воспроизведение песен, записанных в смартфоне или планшете



Мобильное устройство должно быть подключено к этому аппарату с помощью подключения *Bluetooth* (☞ стр.7).



<http://itunes.com/app/dtacontroller>



(Для пользователей в США)

<https://itunes.apple.com/us/app/dta-controller-us/id549333293?mt=8>

Google Play™



<https://play.google.com/store/apps/details?id=com.yamaha.av.dtacontroller>

* Если не удастся получить доступ к любому из вышеперечисленного, найдите приложение “DTA CONTROLLER” на сайте App Store или Google Play.

Включение подсветки/питания

1 Подключите адаптер переменного тока к аппарату и подключите шнур питания к электрической розетке.

2 • Нажмите кнопку  для включения подсветки.

- Подсветку можно включать/выключать даже в том случае, когда питание аппарата выключено.
- Для регулировки яркости нажмите кнопку **Подсветка +/-** (5 ступеней).

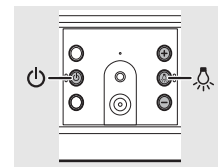

• Нажмите кнопку  для включения аппарата.

- Аппарат воспроизведет сигнал запуска и включится. Затем можно воспроизводить музыку.



Функция автоматического перехода в режим ожидания

- Функция автоматического перехода в режим ожидания будет включена следующим образом (настройка по умолчанию).
 - Аппарат выключается автоматически, если в течение более 20 минут не выполняются никакие операции и никакие устройства не подключаются к входу AUX или по соединению *Bluetooth*.
 - Аппарат выключаются автоматически, если никакие операции не выполняются в течение более 8 часов.



Включение/выключение функции автоматического перехода в режим ожидания

1 Нажмите кнопку  для включения подсветки.

2 Нажмите и удерживайте кнопку  хотя бы 10 секунд.

- Будет выполнено переключение функции автоматического перехода в режим ожидания и подсветка (☞ стр.5) будет мигать.
 - **Функция автоматического перехода в режим ожидания включена:** подсветка мигает три раза.
 - **Функция автоматического перехода в режим ожидания выключена:** подсветка мигает один раз.

Включение/выключение функции сигнала уведомления

- Если нужно включить или выключить сигналы уведомлений (сигнал запуска/сигнал завершения, сигнал подключения *Bluetooth*, сигнал уведомления о максимальном/минимальном уровне громкости), когда аппарат выключен, нажмите кнопку , удерживая при этом кнопку , чтобы включить аппарат.
 - **При включении сигналов уведомления:** аппарат воспроизводит сигнал запуска.
 - **При выключении сигналов уведомления:** аппарат не воспроизводит сигнал запуска.

Прослушивание музыки с помощью подключения *Bluetooth*

Можно прослушивать звук с устройства, поддерживающего *Bluetooth*, по беспроводной связи.

Согласование устройства с этим аппаратом

При первом подключении устройства *Bluetooth* к этому аппарату необходимо зарегистрировать это устройство на нем. Этот процесс называется "согласование". После завершения согласования подключение можно установить с помощью пары простых шагов.

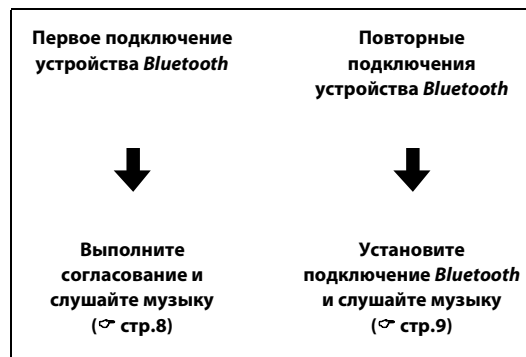

- При удалении информации согласования для устройства потребуется выполнить повторное согласование устройства для его подключения.

Выполнение согласования и воспроизведение музыки

iPhone

- 1 Нажмите кнопку  для включения аппарата (↔ стр.6).
 - Индикатор загорится оранжевым цветом.
- 2 Коснитесь “настройки” и “Bluetooth” на iPhone, чтобы включить его функцию *Bluetooth*.
- 3 В списке подключений в поле “устройства” коснитесь “LSX-70 Yamaha”.
 - После завершения согласования индикатор (↔ стр.5) мигает синим цветом, и аппарат воспроизводит сигнал подключения *Bluetooth* при установке соединения *Bluetooth*.
- 4 Воспроизведите музыку на iPhone.

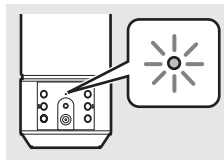

- Если другое устройство уже подключено к аппарату, прервите подключение *Bluetooth*, нажав и удерживая нажатой кнопку , а затем выполните согласование с новым устройством.
- Операция согласования может отличаться в зависимости от модели iPhone или версии ОС устройства.

Другое устройство (не iPhone)

- 1 Нажмите кнопку  для включения аппарата (↔ стр.6).
 - Индикатор загорится оранжевым цветом.
- 2 Включите функцию *Bluetooth* на устройстве.
- 3 Для параметра *Bluetooth* устройства выберите значение “LSX-70 Yamaha”.
 - После завершения согласования индикатор (↔ стр.5) мигает синим цветом, и аппарат воспроизводит сигнал подключения *Bluetooth* при установке соединения *Bluetooth*.
 - Если устройство не будет подключено к аппарату автоматически после завершения согласования, выберите значение “LSX-70 Yamaha” для параметра *Bluetooth* на устройстве.
 - Для получения дополнительной информации см. руководство по эксплуатации устройства.
- 4 Воспроизведите музыку на устройстве.

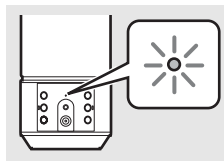

- Если другое устройство уже подключено к аппарату, прервите подключение *Bluetooth*, нажав и удерживая нажатой кнопку , а затем выполните согласование с новым устройством.
- Если во время операции согласования потребуется ввести пароль, введите “0000”.

Подключение согласованного устройства Bluetooth и воспроизведение музыки

Если аппарат подключен к другому устройству с помощью подключения Bluetooth, прервите подключение (см. раздел “Прерывание подключения Bluetooth” справа) перед подключением к целевому устройству.

- 1 Нажмите кнопку  для включения аппарата.
- 2 Выполните подключение Bluetooth.
 - Включите функцию Bluetooth на устройстве и выберите “LSX-70 Yamaha”.
 - Индикатор мигает синим цветом, и аппарат воспроизводит сигнал подключения Bluetooth при установке соединения.
 - Если устройство является устройством, которое подключалось самым последним через соединение Bluetooth, то данный аппарат и подключаемое устройство подключаются автоматически через соединение Bluetooth при включении питания на данном аппарате.
- 3 Воспроизведите музыку на подключенном устройстве.

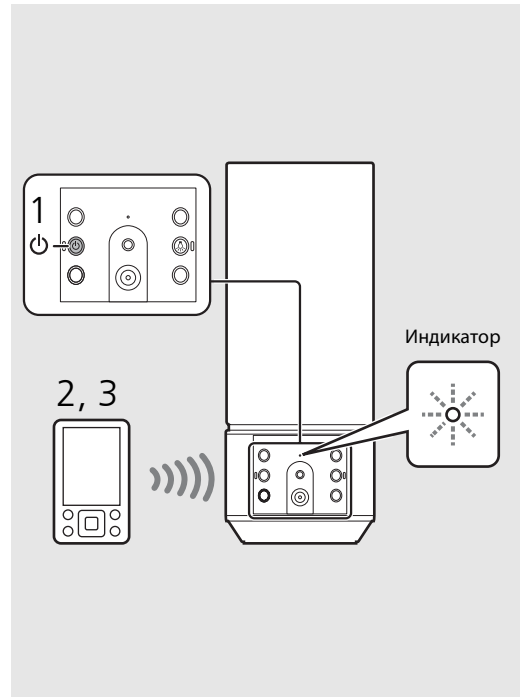

- **Уменьшите уровень громкости аппарата перед воспроизведением.** В противном случае уровень звука при воспроизведении может быть очень высоким.



Прерывание подключения Bluetooth

- Bluetooth Подключение можно прервать любым из следующих способов.
 - Выключите функцию Bluetooth подключаемого устройства.
 - Нажмите и удерживайте кнопку  на аппарате.
 - Отключите питание и выключите подсветку аппарата.
- Индикатор мигает синим цветом, и аппарат воспроизводит сигнал отключения Bluetooth при прерывании подключения.

Функция улучшения музыки

Эта функция позволяет улучшить звучание сжатого цифрового звука за счет восстановления музыкальных элементов, потерянных при сжатии через подключение Bluetooth.

Прослушивание внешних источников

Этот аппарат поддерживает воспроизведение с внешних устройств, подключенных к разъему AUX. Для этого подключения требуется имеющийся в продаже стереофонический кабель с мини-штекером 3,5 мм. **Перед подключением внешнего устройства обязательно выключите аппарат, нажав кнопку .**

Подключение внешнего устройства

- 1 Подключите кабель к разъему AUX аппарата.
- 2 Другой конец кабеля подключите к внешнему устройству.

Воспроизведение

- 1 Нажмите кнопку  для включения аппарата.
- 2 Выполните воспроизведение с внешнего устройства.
 - Для получения дополнительной информации о воспроизведении см. руководство по эксплуатации, прилагаемое к внешнему устройству.

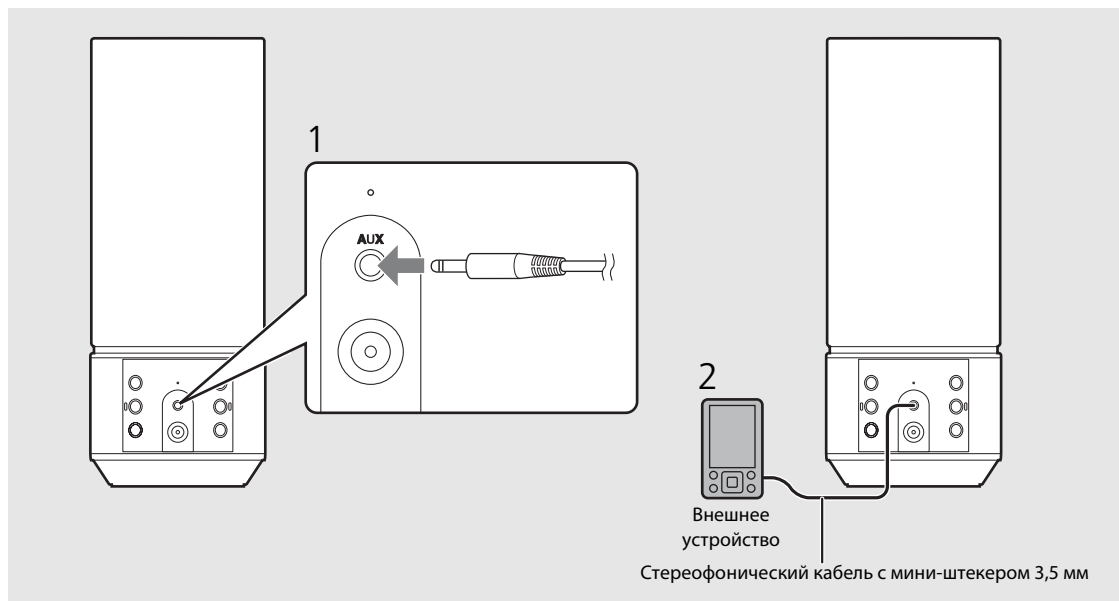

- Уменьшите уровень громкости аппарата и внешнего устройства перед подключением.



- Если воспроизведение выполняется как с устройства *Bluetooth*, так и с внешнего устройства, то будет выводиться звук с обоих устройств.

Использование функции SMART TIMER

Функция SMART TIMER позволяет каждое утро включать подсветку с заданным уровнем яркости и воспроизводить любимую музыку в качестве таймера пробуждения. Кроме того, можно автоматически отключать подсветку и останавливать музыку при ее прослушивании перед отходом ко сну.

Функцию SMART TIMER можно использовать только тогда, когда аппарат подключен к источнику питания.

Возможности функции SMART TIMER

Таймер включения	Таймер выключения
<ul style="list-style-type: none">• Включение подсветки в заданное время.• Выбор яркости подсветки.• Воспроизведение музыки с подключенного устройства через определенное время.• Выбор композиции.• Предварительная настройка уровня громкости.	<ul style="list-style-type: none">• Выключение подсветки в заданное время.• Выключение питания в заданное время.

Настройка функции SMART TIMER

Настройки SMART TIMER можно выполнять с помощью смартфона или планшета, на которых установлено приложение DTA CONTROLLER (☞ стр.6).

- 1 Подключите устройство с помощью подключения *Bluetooth* (☞ стр.8, 9).
- 2 Запустите DTA CONTROLLER на устройстве и выполните настройки SMART TIMER.
- 3 Синхронизируйте функцию SMART TIMER с аппаратом с помощью DTA CONTROLLER.

- Обязательно синхронизируйте функцию SMART TIMER с аппаратом каждый раз при выполнении настройки SMART TIMER.



Для улучшения продукта технические характеристики и внешний вид могут быть изменены без предупреждения.



- Для воспроизведения композиции с помощью подключения *Bluetooth* в заданное время необходимо включить функцию *Bluetooth* смартфона или планшета. Кроме того, при использовании iPhone не закрывайте приложение DTA CONTROLLER в многозадачном режиме.
- Если во время установки к этому аппарату будет подключено другое устройство *Bluetooth*, композиция, заданная в качестве таймера включения не будет воспроизведена. Отключите любое другое устройство во время установки.



- Таймеры включения и выключения функции SMART TIMER можно включать/выключать только с помощью приложения DTA CONTROLLER.

Внутренние часы аппарата

- Аппарат копирует показание времени в свои внутренние часы из приложения DTA CONTROLLER при подключении устройства к аппарату с помощью подключения *Bluetooth*. Функция SMART TIMER использует внутренние часы аппарата.
- Если отключить адаптер переменного тока, и аккумулятор полностью разрядится, настройки часов будут сброшены, и функция SMART TIMER отключится.

Поиск и устранение неисправностей

Если аппарат функционирует неправильно, см. приведенную ниже таблицу. Если способ устранения неисправности не указан в следующей таблице или вы не смогли исправить ее, следуя инструкциям таблицы, отключите данный аппарат, отсоедините адаптер переменного тока и обратитесь к ближайшему официальному дилеру или в сервисный центр Yamaha.

Общие сведения

Возможная неисправность	Вероятная причина	Решение
Аппарат отключается вскоре после включения питания. Аппарат работает ненадлежащим образом.	Адаптер переменного тока подключен неверно.	Подключите адаптер переменного тока соответствующим образом.
	Низкий заряд аккумулятора данного аппарата.	Зарядите аккумулятор (☞ стр.4).
Из динамиков не слышен звук.	Данный аппарат подвергся сильному электрическому напряжению от внешних источников, например, молнии или сильного статического электричества.	Удерживайте кнопку  на передней панели не менее 10 секунд, чтобы выполнить инициализацию и перезагрузку аппарата.
	Звук находится на минимальном уровне громкости.	Увеличьте уровень громкости.
Аппарат и/или подсветка неожиданно выключаются.	Питание выключено.	Включите аппарат снова и воспроизведите музыку.
	Включена функция автоматического перехода в режим ожидания.	Включите аппарат (☞ стр.6).
Аппарат и/или подсветка неожиданно включаются.	Включена функция автоматического перехода в режим ожидания.	Включите аппарат и/или подсветку (☞ стр.6).
	Задан таймер выключения функции SMART TIMER.	Проверьте настройку таймера выключения в приложении DTA CONTROLLER.
Аппарат и подсветка неожиданно включаются.	Низкий заряд аккумулятора данного аппарата.	Зарядите аккумулятор (☞ стр.4).
	Задан таймер включения функции SMART TIMER.	Проверьте настройку таймера включения в приложении DTA CONTROLLER.
Индикатор быстро мигает оранжевым цветом.	Низкий заряд аккумулятора данного аппарата.	Зарядите аккумулятор (☞ стр.4).
Функция SMART TIMER не работает.	Функция SMART TIMER не задана в приложении DTA CONTROLLER.	Задайте функцию SMART TIMER в приложении DTA CONTROLLER и синхронизируйте его с аппаратом (☞ стр.11).
Слышатся шумовые помехи от цифрового или высокочастотного оборудования.	Данный аппарат слишком близко расположен к цифровому или высокочастотному оборудованию.	Передвиньте аппарат подальше от такого оборудования.
Данный аппарат вообще не работает.	Низкий заряд аккумулятора данного аппарата.	Зарядите аккумулятор (☞ стр.4).

Bluetooth

Возможная неисправность	Вероятная причина	Решение
Не удалось выполнить согласование с устройством <i>Bluetooth</i> .	Аппарат выключен.	Включите аппарат и выполните согласование (☞ стр.8).
	Подключено другое устройство <i>Bluetooth</i> .	Прервите текущее подключение <i>Bluetooth</i> и выполните согласование с новым устройством.
	Этот аппарат и устройство расположены слишком далеко друг от друга.	Выполните согласование аппарата и устройства на расстоянии не более 10 м.
	Рядом находится устройство (микроволновая печь, беспроводная ЛВС и т.д.), которое передает сигналы с частотой 2,4 ГГц.	Переместите данный аппарат от устройства, передающего радиочастотные сигналы.
	На переходнике <i>Bluetooth</i> и т.д., который необходимо согласовать с аппаратом, установлен пароль, отличный от "0000".	Используйте переходник <i>Bluetooth</i> и т.д. с паролем "0000".
	Устройство <i>Bluetooth</i> не поддерживает A2DP.	Выполните согласование с устройством, которое поддерживает A2DP.
Не удается выполнить подключение <i>Bluetooth</i> .	Аппарат выключен.	Включите аппарат.
	Подключено другое устройство <i>Bluetooth</i> .	Прервите текущее подключение <i>Bluetooth</i> , затем снова установите подключение <i>Bluetooth</i> с этим устройством.
	Функция <i>Bluetooth</i> устройства отключена.	Выключите функцию <i>Bluetooth</i> устройства.
	Информация о согласовании удалена.	Выполните согласование снова (☞ стр.8). Этот аппарат можно согласовать с восемью устройствами. При согласовании с девятым устройством информация согласования с самой ранней датой соединения будет удалена.
	Этот аппарат не зарегистрирован в списке подключений <i>Bluetooth</i> устройства.	Выполните согласование снова (☞ стр.8).
Не воспроизводится звук или звук прерывается при воспроизведении.	На подключаемом устройстве задан слишком низкий уровень громкости.	Увеличьте громкость на подключаемом устройстве.
	Подключаемое устройство не настроено на отправку аудиосигналов <i>Bluetooth</i> на аппарат.	Переключите вывод аудиосигналов <i>Bluetooth</i> подключаемого устройства на аппарат.
	Подключение <i>Bluetooth</i> аппарата и устройства прервано.	Выполните операции подключения <i>Bluetooth</i> повторно (☞ стр.9).
	Рядом находится устройство (микроволновая печь, беспроводная ЛВС и т.д.), которое передает сигналы с частотой 2,4 ГГц.	Переместите данный аппарат от устройства, передающего радиочастотные сигналы.
	Этот аппарат и подключаемое устройство находятся на слишком большом расстоянии.	Переместите подключаемое устройство на расстояния менее 10 м от аппарата.

Технические характеристики

Bluetooth

Версия <i>Bluetooth</i>	Вер. 2.1+EDR
Поддерживаемый профиль	A2DP (расширенный профиль распространения аудио)
Поддерживаемые кодеки	SBC, AAC, aptX®
Беспроводной выход	<i>Bluetooth</i> класса 2
Максимальное расстояние связи	10 м (без препятствий)

AUX

Входной разъем	Стерефонический мини-разъем 3,5 мм
----------------	------------------------------------

Подсветка (светодиодная*)

Срок службы	Прибл. 36 000 часов (световой поток ниже 70%)
Энергопотребление	8 Вт (только при включенной подсветке)

Перезаряжаемый аккумулятор

Встроенный аккумулятор	Литиево-ионный аккумулятор
Емкость/напряжение	2900 мАч/3,6 В
Время воспроизведения	При полностью заряженном аккумуляторе около 8 часов (выходная мощность: 200 мВт)
Время зарядки	Питание включено: около 7 часов
	Питание выключено: около 4 часов

Общие сведения

Источник питания	230 В переменного тока, 50 Гц
Энергопотребление	Включено питание (воспроизводится музыка и включена подсветка): 10 Вт
	Питание выключено (подсветка и SMART TIMER выключены, подключение <i>Bluetooth</i> отсутствует): 0,2 Вт В режиме ожидания (SMART TIMER включен): 0,5 Вт
Адаптер переменного тока	MU18-D120150-C5 (12 В постоянного тока/1,5 А)
Размеры (Ш × В × Г)	94 × 241 × 94 мм
Вес	950 г

По состоянию на август 2014 г. Технические характеристики могут изменяться без уведомления.

* Предполагаемый срок службы светодиодной подсветки составляет приблизительно 36 000 часов. Это значение рассчитано, исходя из срока службы подсветки, пока она не погаснет полностью или интенсивность светового потока не упадет ниже значения 70% от исходного уровня (в зависимости от того, что наступает раньше). Однако обратите внимание, что предполагаемый срок службы 36 000 часов не гарантируется.



Надписи “Made for iPod”, “Made for iPhone” и “Made for iPad” означают, что электронное устройство предназначено для подключения к устройствам iPod, iPhone или iPad соответственно и

сертифицировано разработчиком на соответствие стандартам технических характеристик компании Apple.

Компания Apple не несет ответственности за работу данного устройства или его соответствие стандартам безопасности и регулятивным нормам.

Обратите внимание, что использование этого устройства вместе с iPod, iPhone или iPad может повлиять на эффективность беспроводного соединения.

iPad, iPhone, iPod и iPod touch являются товарными знаками Apple Inc., зарегистрированными в США и других странах.

Bluetooth

- Bluetooth* — это технология для беспроводной связи между устройствами в области около 10 метров с передачей сигналов с частотой 2,4 ГГц, эту частотную полосу можно использовать без лицензии.
- Bluetooth* является зарегистрированным товарным знаком *Bluetooth SIG* и используется компанией Yamaha в соответствии с лицензионным соглашением.

Использование связи Bluetooth

- Полоса 2,4 ГГц, которая используется совместимыми устройствами *Bluetooth*, является радиодиапазоном, совместно используемым различными типами оборудования. Хотя совместимые устройства *Bluetooth* используют технологию, минимизирующую влияние других компонентов, использующих ту же радиочастоту, такое влияние может снизить скорость или расстояние связи и в некоторых случаях помешать связи.
- Скорость передачи сигнала и расстояние возможной связи различаются в зависимости от расстояния между устройствами, наличия преград, радиоволн и типа оборудования.
- Компания Yamaha не гарантирует беспроводную связь в любых случаях между данным аппаратом и совместимыми устройствами *Bluetooth*.

© 2013 CSR plc и группа компаний.

Знак aptX® и логотип aptX являются товарными знаками компании CSR plc или одной из ее совместных компаний и могут быть зарегистрированы в одной или нескольких юрисдикциях.

Android™

Android и Google Play являются товарными знаками Google, Inc.



McGrp.Ru



Сайт техники и электроники

Наш сайт McGrp.Ru при этом не является просто хранилищем [инструкций по эксплуатации](#), это живое сообщество людей. Они общаются на форуме, задают вопросы о способах и особенностях использования техники. На все вопросы очень быстро находят ответы от таких же посетителей сайта, экспертов или администраторов. Вопрос можно задать как на форуме, так и в специальной форме на странице, где описывается интересующая вас техника.