

# 別売品のご紹介

別売品の品番は、2001年10月現在のものです。品番は変更されることがあります。

## Panasonic 扱いの商品と品番

えいぞう S映像コード	ひかり 光デジタルケーブル	アンプ/スピーカー
RP-CVS0G10 (1.0 m)	かくがた 角形-角形	AVアンプ (AVコントロールアンプ)
RP-CVS0G20 (2.0 m)	RP-CA2005A (0.5 m)	SU-HE9
RP-CVS0G30 (3.0 m)	RP-CA2010A (1.0 m)	(ドルビーデジタルとDTS
RP-CVS0G50 (5.0 m)	RP-CA2020A (2.0 m)	デコーダーを装備しています。)
おんせい 音声コード	かくがた 角形-ミニプラグ	フロントスピーカー
RP-CAP3G05 (0.5 m)	RP-CA2105A (0.5 m)	SB-LV500 (L/R、左右一組)
RP-CAP3G10 (1.0 m)	RP-CA2110A (1.0 m)	センタースピーカー
RP-CAP3G15 (1.5 m)	RP-CA2120A (2.0 m)	SB-C500
RP-CAP3G20 (2.0 m)		サラウンドスピーカー
RP-CAP3G30 (3.0 m)		SB-S500 (L/R、左右一組)
RP-CAP3G50 (5.0 m)		アクティブサブウーハー
RP-CAP3G100 (10.0 m)		SB-AS30

## Nintendo 扱いの商品と品番

たんし D端子ビデオケーブル
DOL-009
コンポーネントビデオケーブル
DOL-010
メモリーカード59
DOL-008
ゲームキューブコントローラ
DOL-003
(バイオレット)
(オレンジ)
(ブラック)
(バイオレット&クリア)



この取扱説明書の印刷には、植物性大豆油インキを使用しています。

この取扱説明書はエコマーク認定の再生紙を使用しています。

### 愛情点検

長年ご使用のDVD/ゲームプレーヤーの点検を!



こんな症状はありませんか

- 煙が出たり、異常においや音がある
- 音が出ないことがある
- 正常に動作しないことがある
- 商品に破損した部分がある
- その他の異常や故障がある



このような症状の時は使用を中止し、故障や事故の防止のために、必ず販売店に点検をご相談ください。

便利メモ(おぼえのため、記入されると便利です。)

販売店名	☎ ( ) -
お買い上げ日	年 月 日
品番	SL-GC10

松下電器産業株式会社 AVCネットワーク事業グループ

〒571-8505 大阪府門真市松生町1番4号

© Matsushita Electric Industrial Co., Ltd. (松下電器産業株式会社) 2001

RQT6164-S

F1001MH0



# Panasonic

DVD/ゲームプレーヤー  
とりあつかいせつめいしょ  
**取扱説明書**

品番 **SL-GC10**

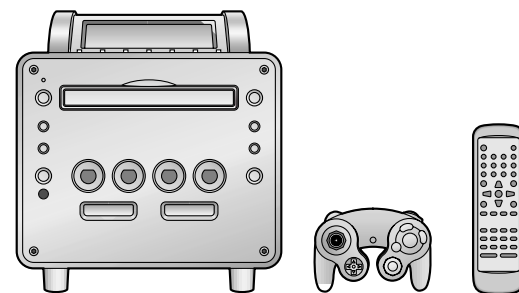

保証書別添付

じょうず つか じょうず せつでん  
上手に使うと上手に節電

このたびは、DVD/ゲームプレーヤーをお買い上げいただき、まことにありがとうございました。

この取扱説明書と保証書をよくお読みのうえ、正しくお使いください。

そのあと保存し、必要なときにお読みください。

保証書は、「お買い上げ日・販売店名」などの記入を必ず確かめ、販売店からお受け取りください。



DVD/ゲームプレーヤー



RQT6164-S



# もくじ

## まず

じゅんび かくにん  
準備と確認

## DVD

つか  
使いたいとき

あんぜんじょう ちゅうい 安全上のご注意	4
ふぞくひん たし 付属品を確かめよう	7
ディスクについて	8
じゅんび 準備をしよう	10

## DVDを楽しむもよう . . . . . 14

と 止める	15
いちじていし 一時停止する	15
チャプターをとびこす(スキップ)	15
はやおく はやもど 早送り/早戻しする	15
リモコンで操作する	15

## 映画や音楽をもっと楽しむ . . 16

と 止めた位置から再生する	16
と 止めた位置までのあらすじを見る	16
メニューを使って再生する	17
じまく あんせい 字幕/音声/アングルを切り換える	18
えいがむ がしつ 映画向きの画質にする(シネマポジション)	19
セリフの音量を上げる(ダイアログエンハンサー)	19
サラウンドを楽しむ	20
はくりよく じゅうていおん たの 迫力ある重低音を楽しむ(パスプラス)	21
いちじてき おと け 一時的に音を消す(ミュート)	21

## いろいろな再生 . . . . . 22

スロー再生	22
コマ送り/コマ戻し	22
きおく ばしょ さいせい 記憶した場所から再生する(マーカー)	23
くりかえし さいせい 繰り返し再生する(リピート再生)	24
この ばしょ くりかえし さいせい 好みの場所を繰り返し再生する (A-Bリピート再生)	25

**ゲーム**  
あそびたいとき

**ゲームを楽しもう... 26**

コントローラを正しく使うために... 26  
初めてゲームを楽しむときには... 27  
ゲーム中にこんなことができます... 27  
ゲームのメインメニュー画面が  
表示されたら... 29  
オプション設定... 30  
カレンダー設定... 31  
メモリーカード(別売り)... 32  
ゲームタイマー... 34  
ゲームのエラーメッセージ... 34

**CD**  
き聞きたいとき

**音楽CDを楽しもう... 35**

こんなことができます... 35  
好みのトラックから再生する  
(ダイレクト再生)... 36  
順不同に再生する(ランダム再生)... 36  
好みのトラックを予約順に再生する  
(プログラム再生)... 37

**設定**  
か変えたいとき

**絵表示(GUI画面)を  
見ながら操作する... 38**

操作のしかた... 38  
初期設定を変える... 41  
操作のしかた... 41  
初期設定一覧... 42

**もし**  
ひつよう必要なとき

アンプやスピーカーを接続する... 45  
著作権について... 47  
用語解説... 48  
主な仕様... 50

でんわ まえ いちど かくにん  
お電話の前に一度ご確認を

**Q&A(よくあるご質問)... 50**

故障かな!?と思ったら... 51  
各部のなまえ... 54  
お手入れについて... 58  
保証とアフターサービス... 58  
別売品のご紹介... 裏表紙



ほんしょ つか  
本書で使っているマークについて

ほんたい そうさ  
本体でも操作できます。

こしょう おも  
「故障かな!?と思ったら」  
(0 51~53ページ)で  
さんこう さんこう  
参考になる項目です。

# 安全上のご注意

かなら まも 必ずお守りください

お使いになる人や他の人への危害、財産への損害を未然に防止するため、必ずお守りいただくことを、次のように説明しています。

表示内容を無視して誤った使い方をしたときに生じる危害や損害の程度を、次の表示で区分し、説明しています。

**警告** この表示の欄は、「死亡または重傷などを負う可能性が想定される」内容です。

**注意** この表示の欄は、「傷害を負う可能性または物的損害のみが発生する可能性が想定される」内容です。

お守りいただく内容の種類を、次の絵表示で区分し、説明しています。  
(下記は絵表示の一例です)

**警告** このような絵表示は、気をつけていただきたい「注意喚起」内容です。

**禁止** このような絵表示は、してはいけません「禁止」内容です。

**強制** このような絵表示は、必ず実行していただく「強制」内容です。

## 警告

### 電源コードについて

電源コード・電源プラグを破損するようなことはしない  
傷ついたり、加工したり、熱器具に近づけたり、無理に曲げたり、ねじったり、引っ張ったり、重い物を載せたり、束ねたりしない。

**禁止** 傷んだまま使用すると、感電・ショート・火災の原因になります。コードやプラグの修理は、販売店にご相談ください。

電源プラグのほこり等は定期的にとる



プラグにほこり等がたまると、湿気等で絶縁不良となり火災の原因になります。電源プラグを抜き、乾いた布でふいてください。長期間使用しないときは、電源プラグを抜いてください。

コンセントや配線器具の定格を超える使い方や、交流100V以外での使用はしない  
たこ足配線などで、定格を超えると、発熱による火災の原因になります。

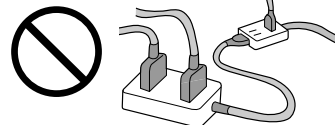

電源プラグは根元まで確実に差し込む



**警告** 差し込みが不完全ですと、感電や発熱による火災の原因になります。傷んだプラグ・ゆるんだコンセントは使用しないでください。

ぬれた手で、電源プラグの抜き差しはしない



**禁止** 感電の原因になります。ぬれ手禁止

### ご使用について

機器内部に金属物や異物を入れたり、水をかけたり濡らしたりしない

**禁止** ショートや発熱により、火災や感電の原因になります。機器の上に液体の入った容器や金属物を置かないでください。特にお子様にはご注意ください。

端子部を触ったり、分解や改造したりしない



**禁止** 内部には電圧のたかぶぶん高い部分があり、感電の原因になります。内部の点検や修理は、販売店へご相談ください。

**警告**

もし異常が起これば

異常があったときは電源プラグを抜く



電源プラグを抜く

機器内部に金属や水、異物が入ったとき  
煙や異臭、異音が出たり、落下、破損したとき  
ゲームキューブコントローラがゲームの進行に関わらず、振動し続けているとき

そのまま使用すると、火災や感電の原因になります。  
販売店にご相談ください。

雷について

雷が鳴ったら、機器や電源プラグに触れない



接触禁止

感電の恐れがあります。

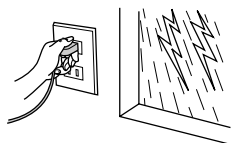

**注意**

健康について

疲れた状態での使用、連続して長時間にわたる使用は、健康上好ましくありませんので避けてください。  
ごくまれに、強い光の刺激や、点滅を受けたり、テレビ画面などを見たりしているときに、一時的に筋肉のけいれんや意識の喪失などの症状を経験する人がいます。こうした症状を経験した人は、ゲームをする前に必ず医師と相談してください。また、ゲーム中にこのような症状が起きた場合には、直ちにゲームを中止し、医師の診察を受けてください。  
ゲーム中にめまい・吐き気・疲労感・乗り物酔いに似た症状などを感じた場合は、直ちにゲームを中止してください。その後も不快感が続いている場合は医師の診察を受けてください。それを怠った場合、長期にわたる障害を引き起こす可能性があります。  
ゲーム中に手や腕に疲労、不快や痛みを感じたときは、直ちにゲームを中止してください。その後も痛みや不快感が続いている場合は、医師の診察を受けてください。それを怠った場合、長期にわたる障害を引き起こす可能性があります。

目の疲労や乾燥、異常に気付いた場合、いったんゲームを中止し、5～10分の休憩をとってください。他の要因により、手や腕の一部に障害が認められたり、疲れている場合は、ゲームをすることによって症状が悪化する可能性があります。そのような場合は、ゲームをする前に医師と相談してください。  
頭部・ひじ・ひざなどの骨部や顔および腹部など、身体の各部にゲームキューブコントローラを当てて振動機能を使用しないでください。また、骨粗鬆症と診断された方、骨や関節に疾患があり、治療を受けている方はゲームキューブコントローラの振動機能を絶対に使用しないでください。  
指・手・手首・腕に骨折、脱臼、肉離れ、捻挫などのけがをしているときは、ゲームキューブコントローラの振動機能を絶対に使用しないでください。振動により、症状が悪化する可能性があります。  
健康のため、ゲームをお楽しみになるときは、部屋を明るくし、テレビ画面からできるだけ離れて使用してください。  
長時間ゲームをするときは、適度に休憩を取ってください。めやすとして1時間ごとに10～15分の休憩をとることをおすすめします。



# 安全上のご注意

かなら まも 必ずお守りください

## 注意

### 設置・接続について

放熱を妨げない

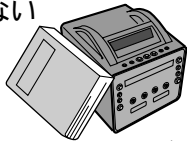

内部に熱がこもると、機器のケースが変形したり、火災の原因になります。本体の放熱孔をふさがないように、ご注意ください。

油煙や湯気の当たるところや湿気やほこりの多いところに置かない



電気が油や水分、ほこりを伝わり、火災や感電の原因になります。

異常に温度が高くなるとところに置かない



機器表面や部品が劣化するほか、火災の原因になることがあります。直射日光の当たるところ、ストーブの近くでは特にご注意ください。

幼児の手の届く場所に設置しない



本体、ケーブルやコントローラなどで遊ばない。機器が落ちたり、ケーブルが首に巻き付いたりして、けがの原因になります。

### 電池について

電池は正しく取り扱う



⊕と⊖は正しく入れる。⊕と⊖は正しく入れる。長期間使用しないときは、取り出しておく。

電池は誤った使い方をしない



新 / 旧電池や違う種類の電池をいっしょに使用しない。乾電池は充電しない。

加熱、分解したり、水、火の中へ入れたりしない。ネックレスなどの金属物といっしょにしない。乾電池の代用として充電式電池を使用しない。被覆のはがれた電池は使わない。

取扱いを誤ると、電池の液もれにより、火災や周囲汚損の原因になります。万一、液もれが起こったら、販売店にご相談ください。液が身体についたときは、水でよく洗い流してください。

### 移動について

コードを接続した状態で移動しない



接続した状態で移動させようとすると、コードが傷つき火災や感電の原因になります。また、引っかかったりして、けがの原因になります。

### ご使用について

機器に乗らない



倒れたりして、けがの原因になることがあります。特にお子様にはご注意ください。

ディスプレイ、底面の奥には手を入れない



閉まるときにはさまれて、けがの原因になることがあります。特にお子様にはご注意ください。

### 持ち運びについて

本体上部を持ったり、振り回したりしない



人や物に当たって、けがや故障の原因となります。

# 付属品を確かめよう



接続の前に、まず付属品を確かめてください。

- 音声 / 映像コード ..... 1コ  
【VJA0788-D】

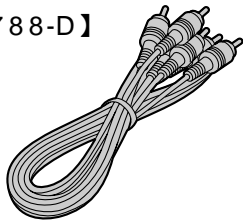

- リモコン ..... 1コ  
【N2QAJB000034】

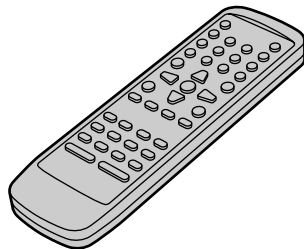

- ゲームキューブコントローラ  
【SH-TGC10SY-H】... 1コ

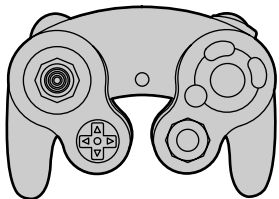

- リモコン用  
単3形乾電池 ..... 2コ

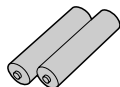

- 電源コード ..... 1コ  
【VJA0536】

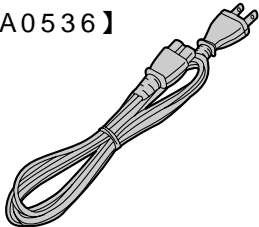

電源コードは本機専用です。他の機器に使用しないでください。  
付属品の買い替えは、お買い上げの販売店へご相談ください。【 】内は、買い替え時の品番です。

## リモコンに乾電池を入れる

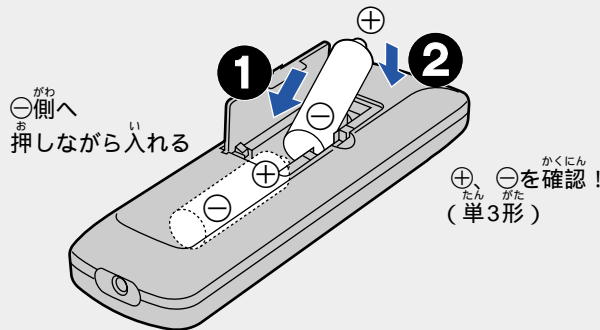

## 使用上のお願い

受光部とリモコンの間に障害物は置かない。  
受光部に直射日光やインバーター蛍光灯の強い光を当てない。  
受光部と送信部のほこりをとる。

故障防止のために  
分解、改造しない。  
重いものを載せない。  
直射日光の当たるところに放置しない。

ジュースなど、液状のものをこぼさない。

本体をラックに入れて使用するとき  
ラックのガラス扉の厚さや色などによって、リモコンの動作距離が短くなる場合があります。

## リモコンの使いかた

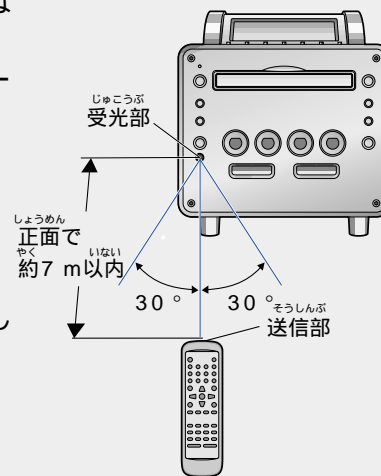



# ディスクについて

## 再生できるディスク

DVDビデオ

DVD-R

ゲーム  
キューブ  
ディスク

おんがく  
音楽CD

ビデオCD

ロゴマーク	ほんしょない 本書内マーク
	DVD

ロゴマーク	ほんしょない 本書内マーク
	GAME

ロゴマーク	ほんしょない 本書内マーク
	CD
	VCD

DVDで  
えいむ おんがく  
映画や音楽が  
たの  
楽しめる。



ゲームも  
たの  
楽しめる。



おんがく  
音楽CDや  
ビデオCDも  
たの  
楽しめます。



## 再生できないディスク

リージョン番号(0 9ページ)に「2」ま  
たは「ALL」の含まれないDVDビデオ  
PAL方式で記録されたディスク  
DVD-オーディオ DVD-ROM  
DVD-RAM DVD-RW +RW  
CD-ROM VSD CDV  
CVD CD-G SACD  
SVCD フォトCD など



DVD、ビデオCDのなかには、ディスク側  
の制約により、本書の説明どおりに動作しない  
ことがあります。ディスクのジャケットなど  
もご覧ください。

DVD-Rディスクについて  
当社製DVDビデオレコーダーで録画し、ファイ  
ナライズした当社製DVD-Rは「DVDビデオ」と  
して再生できます。ただし、使用するディスクや  
記録状態により、再生できない場合があります。

CD-R/CD-RWディスクについて  
CD-DAフォーマットまたはビデオCDフォー  
マットで記録され、録音終了時にファイナ  
ライズされた音楽用CD-RとCD-RWが再生で  
きます。ただし、記録状態によって再生でき  
ない場合があります。

ファイナライズ:  
再生対応機器で再生できるよう処理すること

ディスクによって、使える機能が異なります。(印)  
マークがついている機能はそのディスクがはたらく機能であることを表しています。



## ディスクの扱い方

### 持ちかた

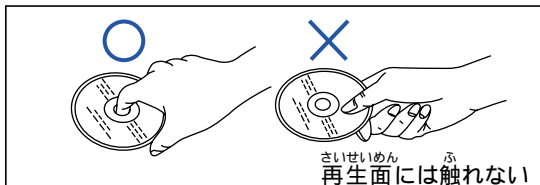

### 取り扱い上のお願い

ディスクの破損原因となるほか、機器の故障の原因になりますので、次のことをお守りください。

鉛筆やボールペンなどで字を書かない

レコードクリーナーやシンナー、ベンジン、アルコールでふかない

傷つき防止用のプロテクターなど当社指定外の市販品は使わない

紙やシール、ラベルを貼らない

シールやラベルがはがれたり、のりがはみだしているディスクは使わない

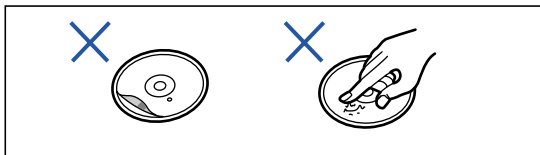

市販のラベルプリンターで表面に印刷したディスクは使わない

ハート型など、特殊形状のディスクは使わない

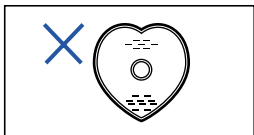

## DVDビデオのロゴ表示について

例)



リージョン番号  
発売地域ごとにディスクとプレーヤーに割り当てられた番号です。本機の番号は「2」です。「2」または「2」を含むものと「ALL」が表示されたディスクの再生ができます。

字幕 (0 18ページ)  
数字は収録されている字幕の数です。

音声 (0 18ページ)  
数字は収録されている音声の数です。

音声の種類

ドルビーデジタル (0 48ページ)  
本機では、この音声を2チャンネル (0 48ページ) で楽しめます。さらに、ドルビーデジタルデコーダー内蔵のアンプ (別売り) などに接続すると、マルチチャンネルの音声を楽しめます。

DTS (0 48ページ)  
DTSデコーダー内蔵のアンプ (別売り) などに接続すると、DTSの音声を楽しめます。

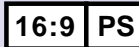
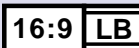

アングル (0 18ページ)  
1つの場面に対して複数のアングルが収録されています。数字は収録されているアングルの数です。

画面サイズ (横:縦)  
4:3の標準サイズ

4:3の標準サイズ  
(「レターボックス」0 49ページ)

16:9のワイドサイズ  
標準サイズのテレビでは「レターボックス」で再生されます。

16:9のワイドサイズ  
標準サイズのテレビでは「パン&スキャン」(0 49ページ) で再生されます。

映像の見え方は、テレビ側の設定によっても影響を受けます。

# 準備をしよう

1

2 3 4

おんせい えいぞう せつぞく  
音声 / 映像コードを接続する



せつぞく まえ  
接続の前に  
テレビの電源を切ってください。

テレビ

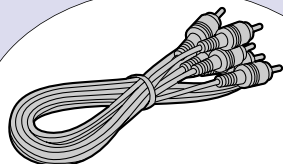

おんせい えいぞう ふぞく  
音声 / 映像コード (付属)

えいぞうにゆうりょくたんし  
映像入力端子

おんせいにゆうりょくたんし  
音声入力端子

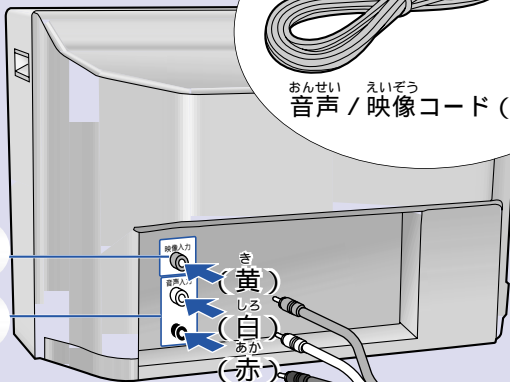

ほんき  
本機

おんせいしゅつりょくたんし  
音声出力端子

えいぞうしゅつりょくたんし  
映像出力端子

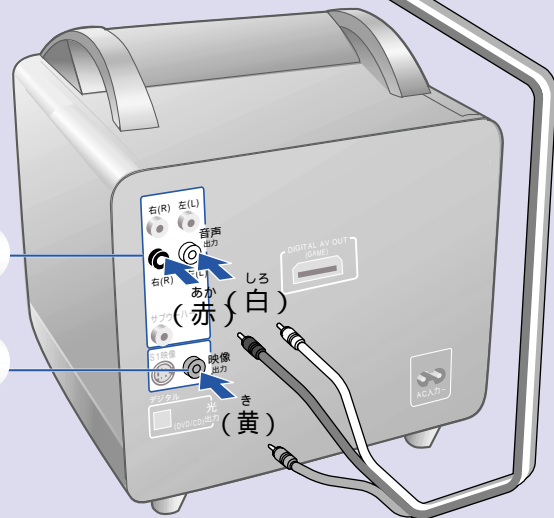

えいぞう たの  
さらによい映像でDVDやゲームが楽しめます。  
えいぞうにゆうりょくたんし いがいに ゆうりょくたんし  
映像入力端子以外の入力端子が  
テレビに付いているか確認してください。

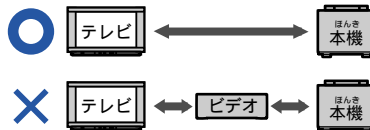

ほんき えいぞうしゅつりょく  
本機の映像出力は、テレビに  
ちよくせつぞく  
直接接続してください。

ビデオやAVセレクターを通して  
せつぞく  
接続すると、コピーガードの  
えいきょう  
影響により、画面が乱れることが  
あります。

せつぞく  
テレビと接続したら  
12ページを見てね。



えいぞうにゆうりょくたんし  
**S映像入力端子**

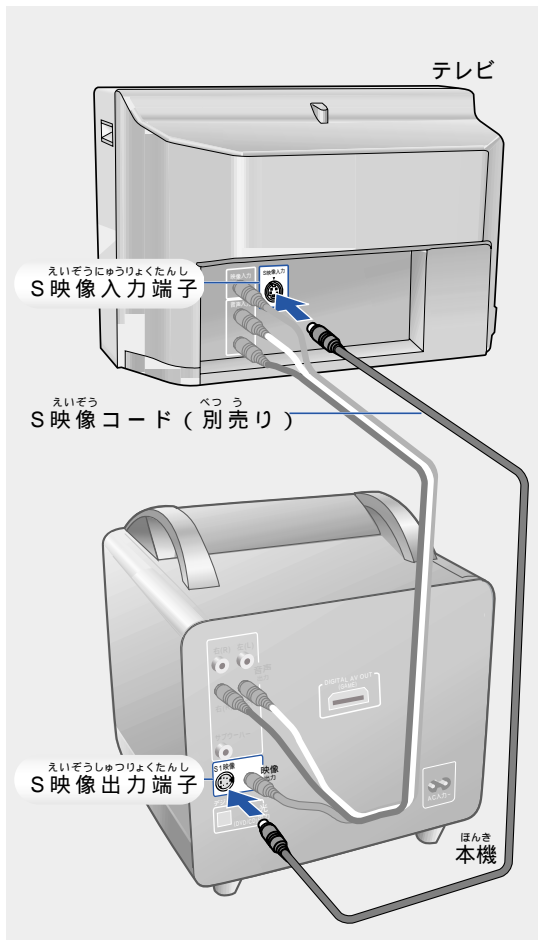

にゆうりょくたんし  
**コンポーネントビデオ入力端子**

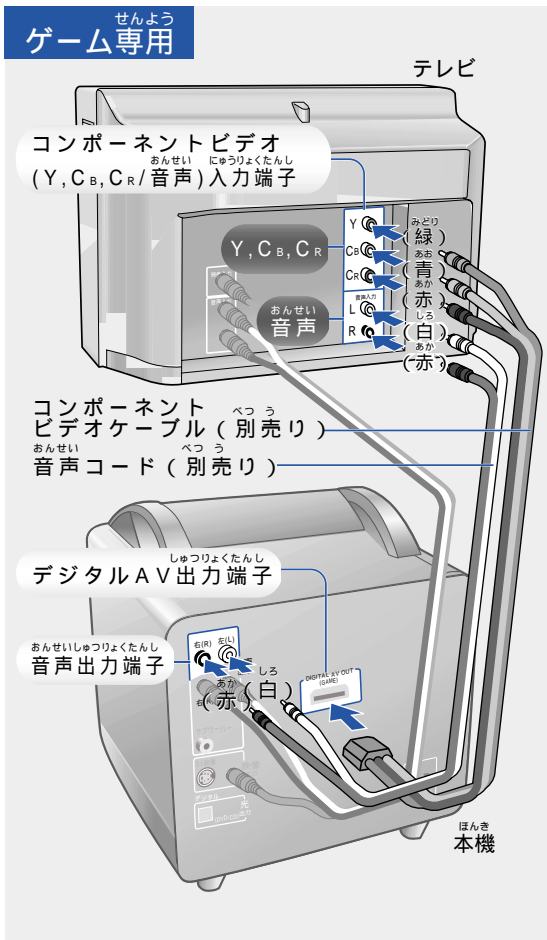

えいぞうにゆうりょくたんし  
**D映像入力端子**

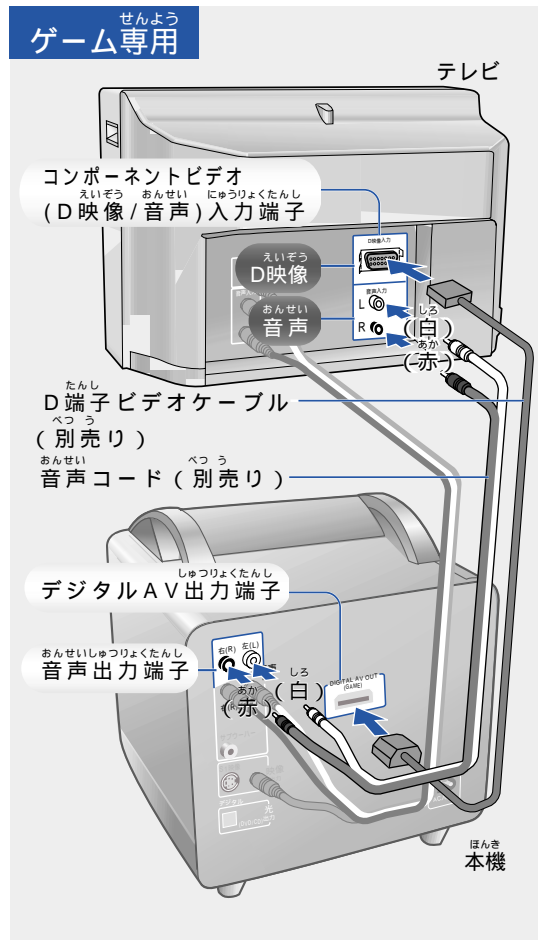

おねがい

おんせいしゅつりょくたんし せつぞく  
音声出力端子も接続してください。  
(0 10ページ「音声 / 映像コードを接続する」  
べつばいひん うらびょうし  
別売品については裏表紙をご覧ください。



お知らせ

デジタルAV出力端子からは、ゲームの映像のみ出力されます。  
プログレッシブ映像に対応していないテレビに接続した  
場合、ゲームのプログレッシブ映像は出力されません。



# 準備をしよう

## 2

### ゲームキューブコントローラを接続する

ゲーム専用

本機

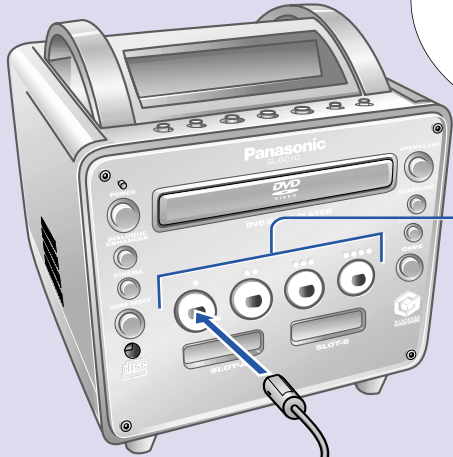

ゲームキューブコントローラ(付属)

ゲームコントローラポート1~4



おねがい

コントローラを差し込むポートについて、各ゲームに付属の説明書で指定されている場合もあります。



お知らせ

ゲームを楽しまないときは、コントローラを接続する必要はありません。

## 3

### 電源コードを接続する



本機

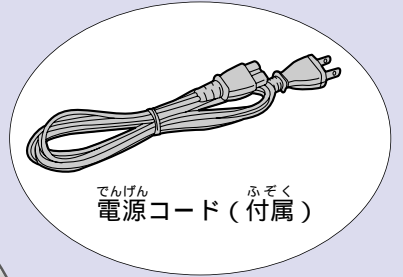
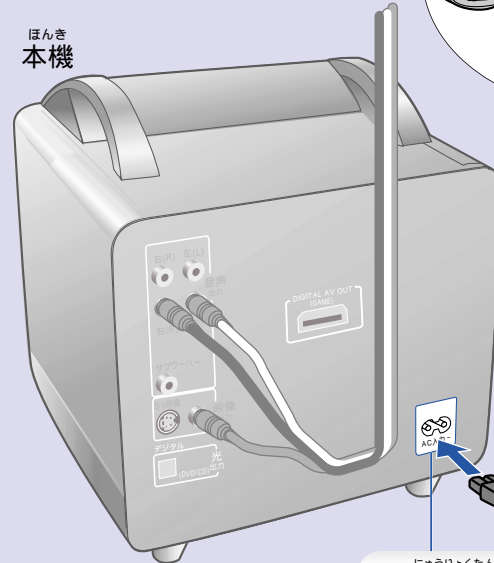

電源コード(付属)

電源コンセント (AC100V、50/60 Hz)



電源プラグ

AC入力端子



お知らせ

本機は電源を切った状態でも、約0.4Wの電力を消費しています。節電のため長期間使用しないときは、電源プラグをコンセントから抜いてください。

# 4

## テレビの画面比を設定する

ワイドテレビ(画面比が16:9)に接続した方のみ設定してください。

設定の前に

テレビの電源を入れる。  
本機との接続に合わせて、テレビの入力を切り換える。(ビデオ1など)

### 1



電源を押すと電源が入ります。  
ゲームのメインメニュー画面(0 29ページ)が出たときはDVD/CDを押してください。

### 2

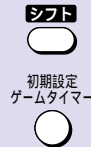

お押ししながら初期設定ゲームタイマーを押すと初期設定画面が表示されます。

### 3



お押しして“映像”を選び、



お押しして



“TVアスペクト”を選び、



お押し



お押しして“16:9”を選び、



「4:3パン&スキャン」(0 43、49ページ)

「4:3レターボックス」(0 43、49ページ)



お押し

初期設定画面に戻ります。

### 4



お押ししてテレビ画面にDVD VIDEOが表示されます。

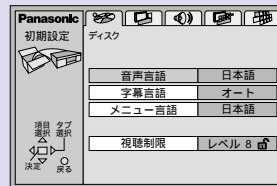

さあ、これで準備OK！ディスクの再生やゲームを楽しもう！



# DVDを楽しむ

DVDを楽しむ前に

テレビの電源を入れる。  
本機との接続に合わせて、  
テレビの入力を切り換える。(ビデオ1など)

1

お  
押し  
て  
で  
ん  
げ  
ん  
電  
源  
を  
入  
れ  
る

2

お  
押し  
て  
ト  
レ  
イ  
を  
開  
け、  
D  
V  
D  
を  
セ  
ッ  
ト  
す  
る

3

お  
押し  
て  
再  
生  
を  
始  
め  
る  
メ  
ニ  
ュ  
ー  
画  
面  
が  
表  
示  
さ  
れ  
た  
ら  
0 17 ページ

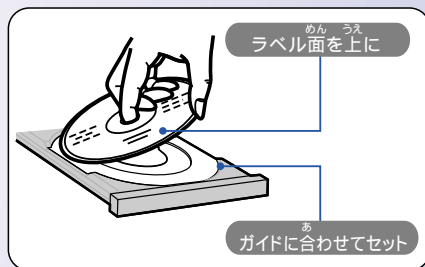

もう一度押しすとトレイが閉まります。  
トレイが閉まるとすぐに再生が始まるDVDもあります。

さあ  
はじめよう!



## 止める



ひょうじまど  
表示窓

RESUME

“RESUME”が表示されている間は止めた位置から再生できます。(0 16ページ「止めた位置から再生する」)

## 一時停止する

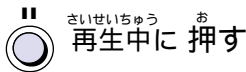

再生中に 押す

通常の再生に戻すには

[DVD/CD ▶] (再生) を押す。

## チャプターをとびこす (スキップ)

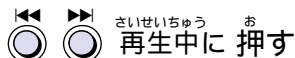

再生中に 押す

◀◀ : 戻す      ▶▶ : 送る

押すたびにチャプター

(0 48ページ) をとびこします。

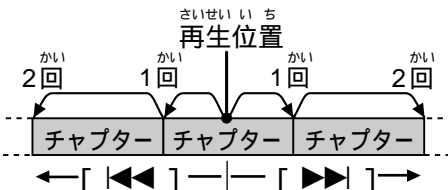

## リモコンで操作する

本書では、リモコンを中心に機能を説明しています。

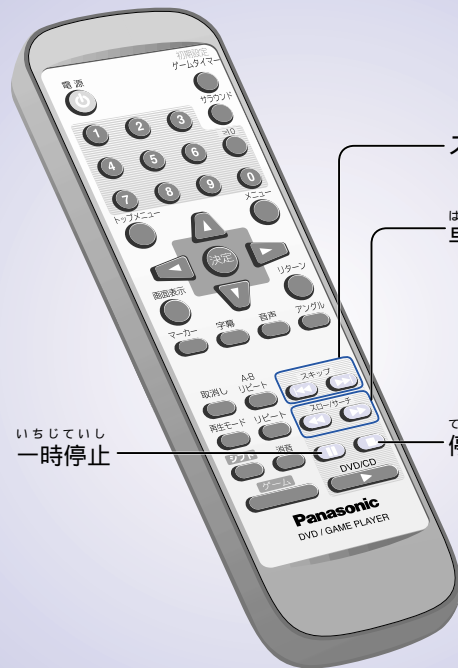

スキップ

はやおく 早送り / はやもど 早戻し

ていし 停止

いちじていし 一時停止



おねがい

“\$” がテレビ画面に表示されたら、その操作はできません。(ディスク、または本機によって禁止されている操作です。)



お知らせ

画面の焼きつきなどを防ぐため、つづけて再生しないときは[■]を押してディスクを止めてください。DVD再生時はテレビ放送に比べて音量が小さく感じられます。再生したときにテレビの音量を上げた場合は、テレビ放送に切り換える前に必ず元の音量に戻してください。

## 早送り／早戻しする

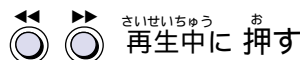

再生中に 押す

◀◀ : 戻す      ▶▶ : 送る

押すたびに速くなります(速度は5段階)。

通常の再生に戻すには

[DVD/CD ▶] (再生) を押す。



# 映画や音楽をもっと楽しむ

と さいせい  
止めた位置から  
再生する

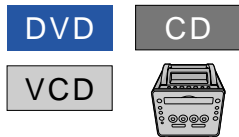

さいせいちゆう  
再生中に

再生中に 押す

“RESUME”点灯中に 押す  
と さいせい  
止めた位置から再生します。(続き再生メモリー機能)

つづ さいせい  
続き再生メモリー機能を解除するには

“RESUME”点灯中に 押す。



お知らせ

さいせいちゆう じかんひょうじ ひょうじ  
再生中に時間表示の表示されないディスクでは、続き再生メモリー機能がはたらかしません。  
電源を切るかトレイを開けるとメモリーは消えます。

と さいせい  
止めた位置までの  
あらすじを見る



さいせいちゆう  
再生中に

再生中に 押す

押す

メッセージ表示中に 押す

さいせいちゆう  
再生中のタイトル内で、止めた位置までのチャプターの始まりを約5秒間ずつ再生した後、止めた位置から再生が始まります。  
(あらすじリプレイ機能)

テレビ画面

再生ボタンを押すと、  
あらすじリプレイになります

## メニューを使って再生する

DVD VCD

再生中にメニュー画面を表示して、他のタイトルやチャプターを再生したり、メニュー画面からだけで楽しめる映像や音声などを選んだりできます。

メニュー画面の例



### メニュー画面を表示する

再生中に  
 トップメニュー 押す      または      メニュー 押す



ビデオCDのときは[リターン]を押しとメニューを表示します。もう一度 [トップメニュー] または [メニュー] を押しと、もとの再生に戻るディスクもあります。  
 [トップメニュー] を押したときと [メニュー] を押したときで、表示されるメニューが同じディスクもあります。  
 メニューに続きがあるときは [◀◀]、[▶▶]、[スキップ] を押しと表示できるDVDもあります。

### メニュー画面が表示されたら

カーソルボタンで選ぶ **DVD**

お押しして  
 項目を選び

決定 **お押し**

### 数字ボタンで選ぶ

① ② ③      ≥10  
 ④ ⑤ ⑥      項目の番号を押す  
 ⑦ ⑧ ⑨ ⑩

10以上を選ぶには [≥10] を押ししてから数字ボタンを押す。  
 (例) チャプター10 : [≥10] → [1] → [0]



ビデオCDのときは数字ボタンでのみ項目を選ぶことができます。



# 映画や音楽をもっと楽しむ

字幕 / 音声 /  
アングルを  
切り換える

DVD

VCD

複数の字幕や音声  
が収録されたディスクでは、再生中にそれらを切り換えることができます。  
また、複数のアングルが収録されているDVDでは、1つの場面を別の視点から見ることもできます。



字幕

DVD

再生中に

字幕を押す

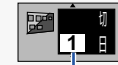

字幕番号

押すたびに番号が切り換わります (0 39ページ「字幕言語」)

音声

DVD

VCD

再生中に

音声を押す

例: DVD



音声番号

押すたびに番号や表示が切り換わります (0 39ページ「音声言語」)

アングル

DVD

再生中に

アングルを押す



ANGLE

複数のアングルが収録されている場面で点灯

押すたびに番号が切り換わります。

字幕を入/切するには



字幕の画面表示を表示中に、

- ① カーソルボタン [▶] を押す。
- ② カーソルボタン [▲][▼] を押して「入」「切」を選ぶ。

画面表示を消すには

[リターン] を押す。



お知らせ

初期設定 “ディスク” (0 41、42ページ) で設定すると、始めから好みの音声、字幕言語で楽しむことができます。  
メニュー画面でのみ切り換えができるディスクもあります。

えいがむ  
映画向きの  
画質にする  
(シネマポジション)

DVD

VCD

キラキラした感じが抑えられ、しっとりとしたやさしい映像になります。  
暗くて見えにくい場面でも、人物などが見えやすくなります。

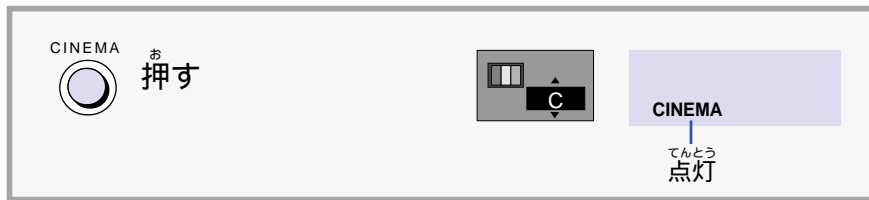

もとの画質に戻すには  
[ CINEMA ] を押す。



おんりょう  
セリフの音量  
を上げる(ダイアログ  
エンハンサー)

DVD

(センターチャンネルが入っている、ドルビーデジタル3チャンネル以上のDVD)  
迫力ある効果音の入っている映画などで、セリフが聞き取りやすくなります。



もとの音量に戻すには  
[ DIALOGUE ENHANCER ] を押す。



ディスクによっては効果が出にくいものや、出ないものがあります。



つづき

# 映画や音楽をもっと楽しむ

## サラウンドを 楽しむ

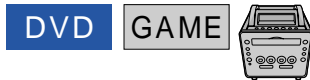

音に広がりを与え、テレビのスピーカー（ステレオ）だけでサラウンドの効果を楽しむことができます。

サラウンド信号があるディスクの場合、音に広がりが出るほか、スピーカーの存在しない横方向からもサラウンド信号が出てくるように聞こえます。

サラウンド お押し

お押しするたびに効果が切り換わります。

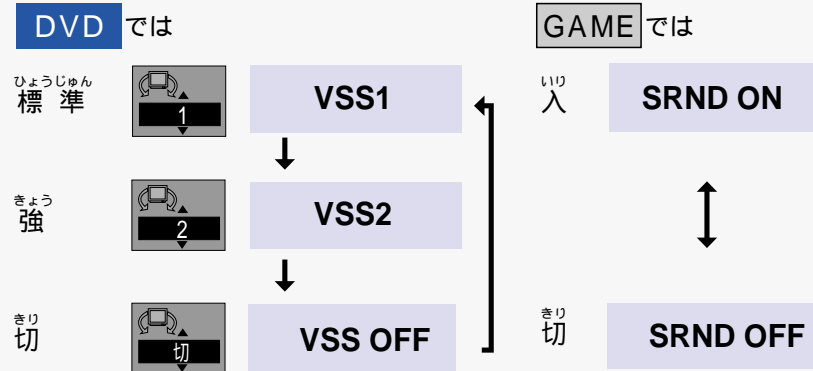

### お知らせ

ディスクによっては効果が出にくいものや、出ないものがあります。別売りのアンプやデコーダーを接続して、接続した機器でサラウンド効果を楽しみたい場合は、本機の「サラウンド」は「切」にしてください。

ゲームキューブディスクで「サラウンド」を設定した場合、本機の「サラウンド」は「切」にしてください。

「オプション設定」(0 30ページ)の“サラウンド”で“モノラル”を選んだ場合も含め、「モノラル」の音声には、サラウンドの効果はたつきません。

### 効果的な視聴位置

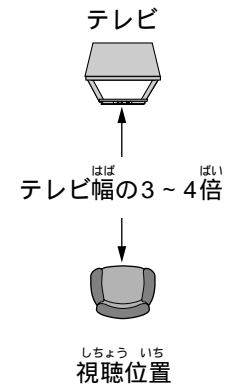

はくりよく  
**迫力ある**  
じゅうていおん たの  
**重低音を楽しむ**  
(バスプラス)



- DVD GAME
- CD VCD

アンプを内蔵したサブウー  
ハーを接続して、迫力あ  
る重低音が楽しめます。

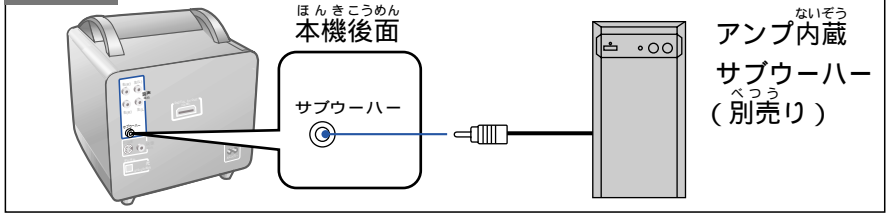

せつぞく  
**接続**  
せつぞく まえ かなら でんげん き  
接続する前に必ず電源を切ってください。



BASS PLUS お 押す   **BASS ON**

こうか き  
効果を切るには  
[ BASS PLUS ] を押す。  切

 **おねがい**  
サブウーハーはできるだけ前方中央に置き、音量はサブウーハー  
で調節してください。

いちじてき  
**一時的に**  
おと け  
**音を消す**  
(ミューティング)

- DVD GAME
- CD VCD

でんわ  
電話がかかってきたとき  
などに便利です。



消音 お 押す  **MUTING**

かいじょ  
解除するには  
もう一度 [ 消音 ] を押して “ MUTING ” を消す。  
(電源を入れ直しても解除できます。)

# いろいろな再生

## さいせい スロー再生

DVD

VCD



さいせいちゅう  
再生中に

お  
押す

スローサーチ  
お  
押す

もど 戻る  
おく 送る  
お  
押すたびに速くなります(速度は5段階)。



つうじょう さいせい もど  
通常の再生に戻すには  
[▶、DVD/CD](再生)を押す。



もど ほうこう さいせい  
戻し方向のスロー再生はDVDのみにはたきません。

## おく コマ送り/ もど コマ戻し

DVD

VCD



さいせいちゅう  
再生中に

お  
押す

お  
押す

もど 戻る (コマ戻し) 送る (コマ送り)

お  
押すたびに1コマずつ移動します。  
お  
押し続けると、連続コマ送り/コマ戻しされます。

つうじょう さいせい もど  
通常の再生に戻すには  
[▶、DVD/CD](再生)を押す。



[||] を押しても、1コマずつコマ送りできます。  
コマ戻しはDVDにのみはたきません。

## 記憶した場所から再生する (マーカー)

DVD

CD

VCD

もう一度楽しみたい  
場面にマーカーをつけると、そこから再生することができます。  
マーカーは5つまでつけることができます。



### マーカーをつける

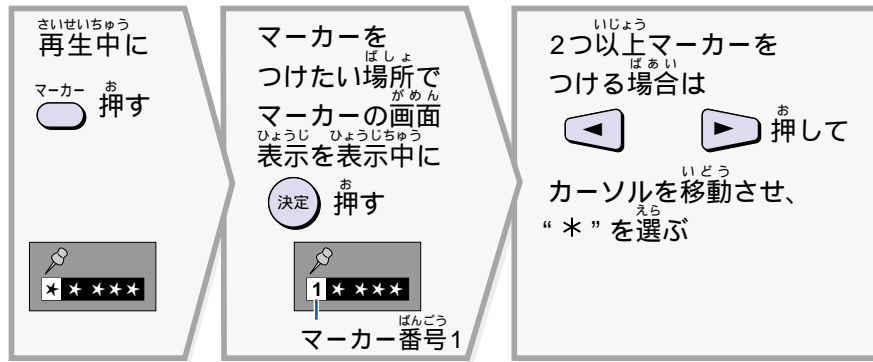

操作を繰り返す

### マーカーの場所から再生する



### マーカーを消すには

- ① [マーカー]を押す
- ② カーソルボタン [◀] [▶] を押して、マーカー番号を選ぶ。
- ③ [取消し]を押す。



お知らせ

下記の場合は、マーカーをつけられません。  
- プログラム再生中(0 37ページ)  
- ランダム再生中(0 36ページ)  
- 再生中に時間表示の表示されないディスク

マーカーをつけた場所によっては、しばらく字幕が表示されないことがあります。  
電源を切ったときやディスクトレイを開けたときは、つけたマーカーが消えます。





つづき

# いろいろな再生

くかえ  
繰り返  
し  
さいせい  
再生する  
(リピート再生)

DVD CD  
VCD



## DVD

再生中の位置

再生の種類	タイトル		タイトル
	チャプター	チャプター	チャプター
チャプターリピート		→	
タイトルリピート	→		
通常の再生	→		

再生中のチャプターを繰り返します。

再生中のタイトルを繰り返します。

## CD VCD

再生中の位置

再生の種類	トラック	トラック	トラック
	トラックリピート		→
オールリピート	→		
通常の再生	→		

再生中のトラックを繰り返します。

ディスク内の全曲を繰り返します。

再生中に  
リピートを押す

押すたびに再生の種類が切り換わります。

DVD では  
チャプターリピート



C-REPEAT

タイトルリピート



T-REPEAT

通常の再生



REPEAT OFF

CD VCD では

トラックリピート



T-REPEAT

オールリピート



ALL REPEAT

通常の再生



REPEAT OFF

通常の再生に戻すには

[リピート] を数回押して、“REPEAT OFF” を選ぶ。



お知らせ

再生中に時間表示の表示されないディスクでは、リピート機能が使えません。

この ばしょ  
好みの場所を  
繰り返して再生する  
(A-Bリピート再生)

DVD

CD

VCD

おなじタイトル内(かいしちてん かいしちてん)で2点(しゅうりょうちてん) (開始地点Aと終了地点B)を指定して、その間を繰り返して再生することができます。

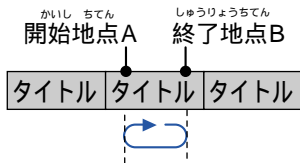

再生中に

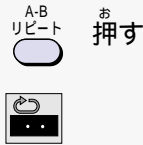

繰り返して  
始める地点で

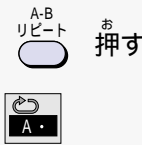

開始地点Aを  
指定します。

繰り返して  
終わる地点で

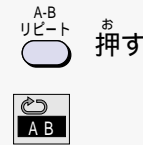

終了地点Bを指定し、  
A-Bリピート再生が始  
まります。

通常のリピートに戻すには

[A-Bリピート]を押して、“...”を選ぶ。



お知らせ

再生中に時間表示の表示されないディスクでは、A-Bリピート機能は使え

ません。開始地点Aを指定した後、再生中のタイトルが終了すると、タイトルの最後が自動的に終了地点Bに指定されます。開始地点A、終了地点Bの付近では字幕が表示されないことがあります。

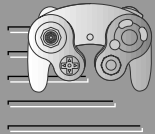

# ゲームを楽しもう

ゲームキューブコントローラ（付属）を接続する

接続の前に  
テレビと本機の電源を切ってください。

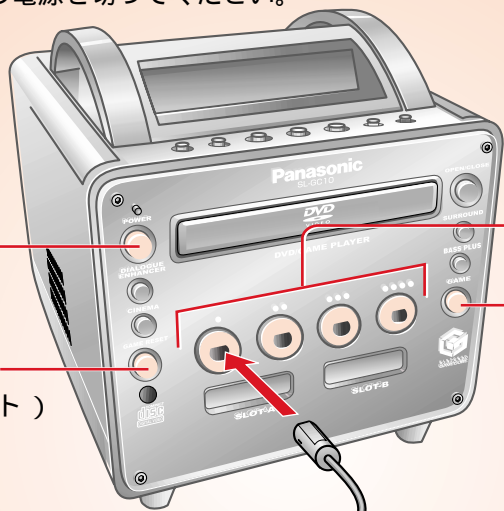

[**⏻**/I, POWER]  
(電源)

[**⏮** GAME RESET]  
(ゲームリセット)

ゲームコントローラ  
ポート1~4

[**GAME**] (ゲーム)



お知らせ

コントローラを差し込むポートについて、各ゲームに付属の説明書で指定されている場合もあります。

コントローラは4台まで接続できます。  
(「別売品のご紹介」0裏表紙)



## コントローラを正しく使うために

[**⏻**/I, POWER] や [**GAME RESET**] を押すときには、[L]、[R]、コントロールスティックおよび、[C]スティックに触らないでください。

[L] や [R] が押されていたり、各スティックが傾いていたりした場合、[L] や [R] および、各スティックが正しく操作できなくなります。

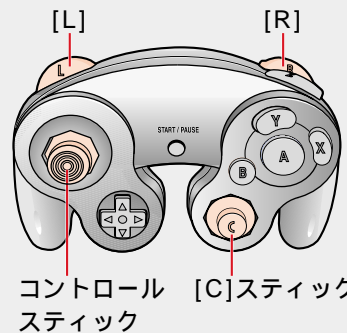

コントロールスティック  
[C]スティック



コントローラが正しく  
操作できない場合



[L]、[R]、コントロールスティックおよび、  
[C]スティックに触らずに

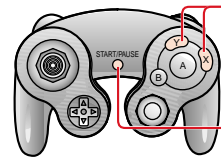

[X] と [Y] を押しながら

[START/PAUSE] を  
3秒間押し続ける

## 初めてゲームを楽しむときには

- ① [電源 / POWER] (電源) を押す
- ② [GAME] (ゲーム) を押す  
(ディスクは入れないでください。)
- ③ 下記の設定を行ってください。

### オプション設定 0 30ページ

サウンドの設定をする  
画面のヨコ位置を設定する

### カレンダー設定 0 31ページ

日付や時刻を設定する

## ゲーム中にこんなことができます

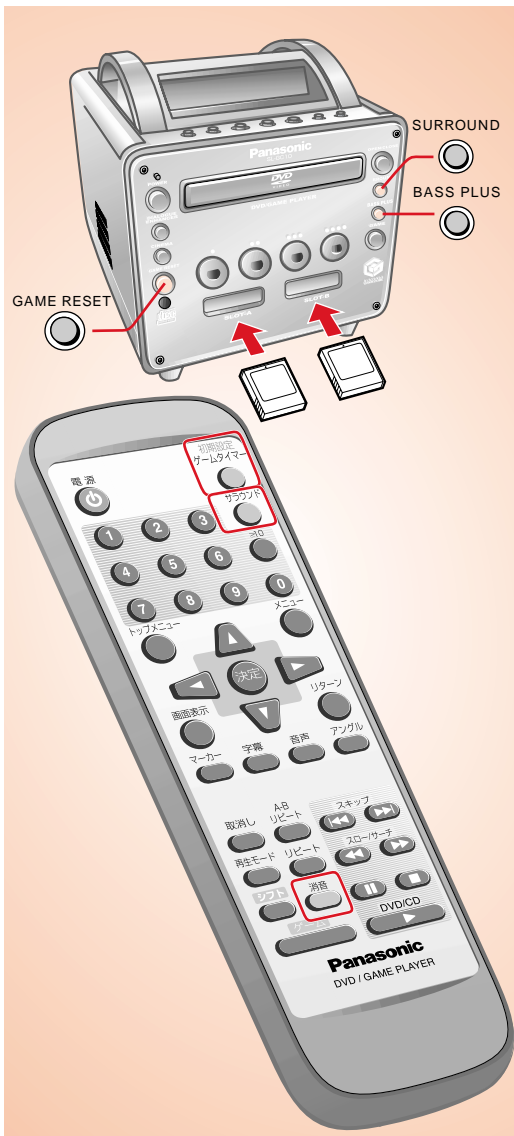

### サラウンド 0 20ページ

サラウンド ● 音に広がりを与え、テレビのスピーカーだけでサラウンド効果を楽しむことができます。

### バスプラス 0 21ページ

BASS PLUS ● アンプを内蔵したサブウーハーに接続し、迫力ある重低音が楽しめます。

### メモリーカード 0 32ページ

● ゲーム中に保存したゲームのデータ(ファイル)を、もう1つのスロットに差し込んだメモリーカードに移動やコピーできます。ファイルの消去やメモリーカードの初期化もできます。

### ゲームリセット

GAME RESET ● ゲームを始めからやりなおすことができます。(ゲームによっては機能しないことがあります。ゲームに付属の説明書をご覧ください。)

### ゲームタイマー 0 34ページ

初期設定 ● ゲームを長時間連続して楽しむのをふせぐため、設定時間後にアラーム音でお知らせするように設定できます。

いちじてき ● 一時的に音を消す(ミュートイング)

### 0 21ページ

消音 ● 電話がかかってきたときなどに、一時的に音を消すことができます。



つづき

# たのゲームを楽しもう

ゲームを楽しむ前に  
テレビの電源を入れる。  
本機との接続に合わせて、  
テレビの入力を切り換える。  
(ビデオ1など)

1

お押しして電源を入れる

本体の電源を入れるときに、  
コントローラの[L]、[R]および  
各スティックに触らないで  
ください。(0 26ページ「  
コントローラを正しく使うために」)

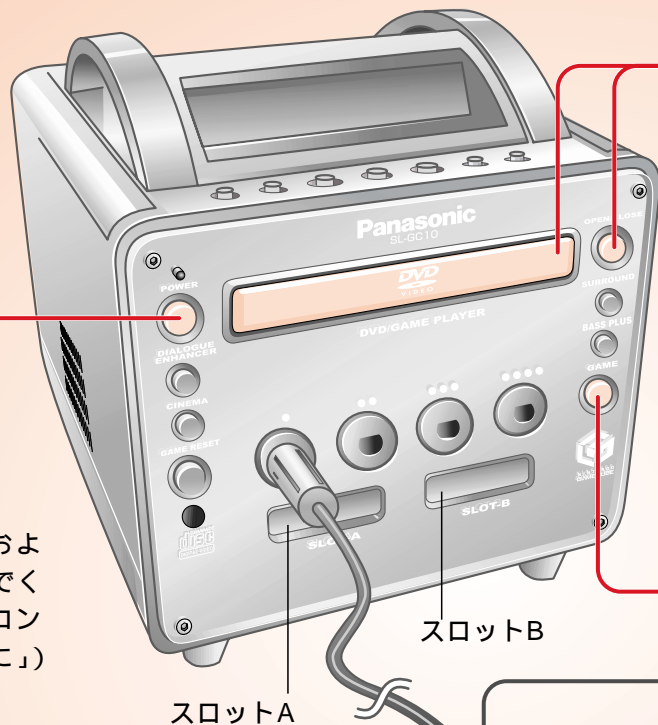

スロットA

スロットB

2

お押ししてトレイを開け、  
ゲームキューブディスクを  
セットする

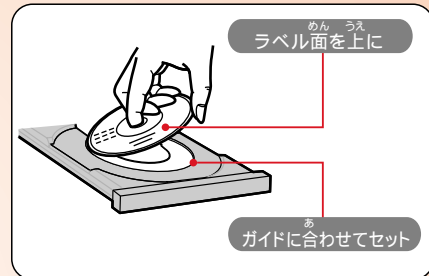

もう一度押しすとトレイが閉まります。

3

お押しして  
ゲームを始める  
ゲームの進行については各  
ゲームの説明書をご覧ください。

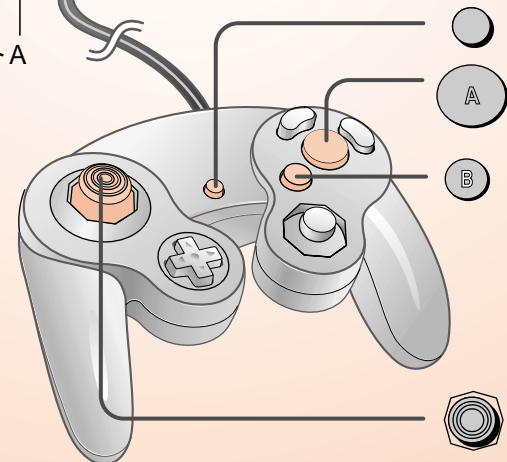

START/PAUSE

ゲームのメインメニュー画面が  
表示されたら0 右ページ  
ゲームを終えるときは  
ゲームキューブディスクをトレイか  
ら取り出し、本機の電源を「切」に  
してください。

# ゲームのメインメニュー画面が表示されたら

下の操作にしたがって、項目を選んでください。□の様な映像が表示される画面を「ゲームのメインメニュー画面」と呼びます。

項目を選ぶには

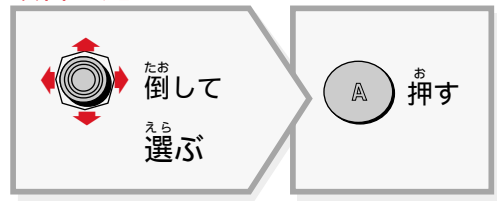

ゲームのメインメニュー画面に戻るには

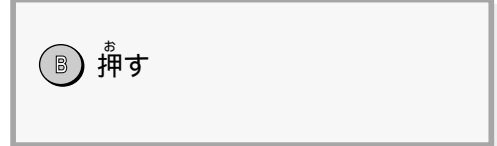

ゲームのメインメニュー画面を表示させるには

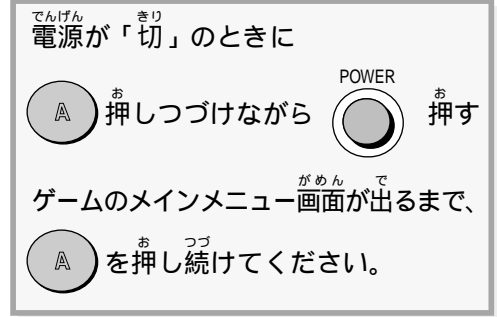

メニュー画面がテレビに表示されている間は、ディスクが回転しています。それ以降にゲームをしない場合は電源を切ってください。

ゲームプレイ画面  
本機にセットしたゲームキューブディスクの情報が表示されます。

START/PAUSE  
を押すと、ゲームを始められます。



オプション画面  
「サウンド」と、「画面ヨコ位置」の設定が表示されます。

(0 30ページ)

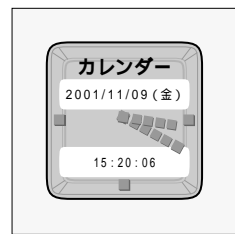

メモリーカード画面  
スロットAやスロットBにセットされたメモリーカードの情報が表示されます。(0 32ページ)

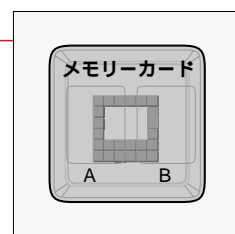

カレンダー画面  
本機に内蔵された時計の日付と時刻が表示されます。(0 31ページ)



つぎ

# ゲームを楽しむ

## オプション設定

ほんたいのサウンドの設定と、画面ヨコ位置の調整を行うことができます。

### サウンドの設定をする

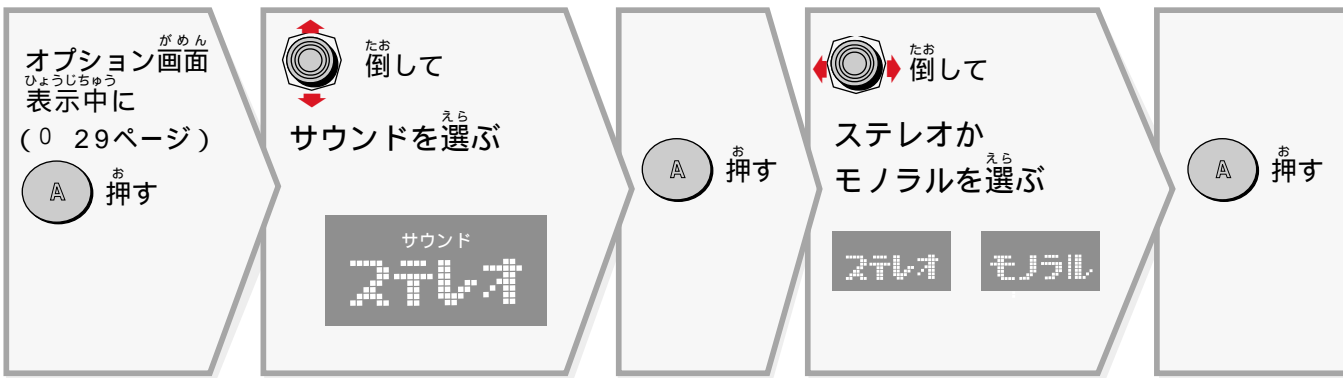

1つ前の画面に戻るには [B] を押す

### 画面のヨコ位置を設定する

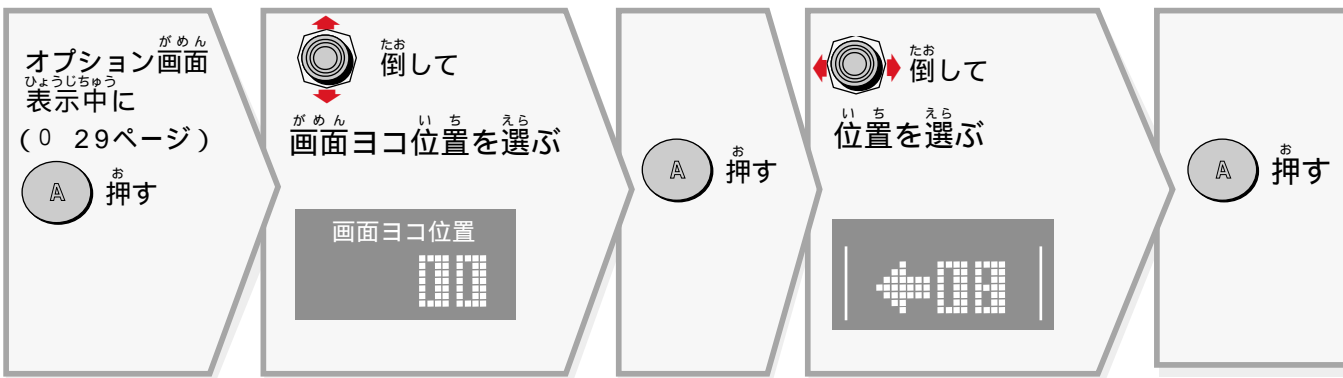

1つ前の画面に戻るには [B] を押す



お知らせ

画面ヨコ位置の設定は左右各32段階設定できます。



# カレンダー設定

本体に内蔵されている時計の「日付」と「時間」を設定できます。

## 日付や時刻を設定する

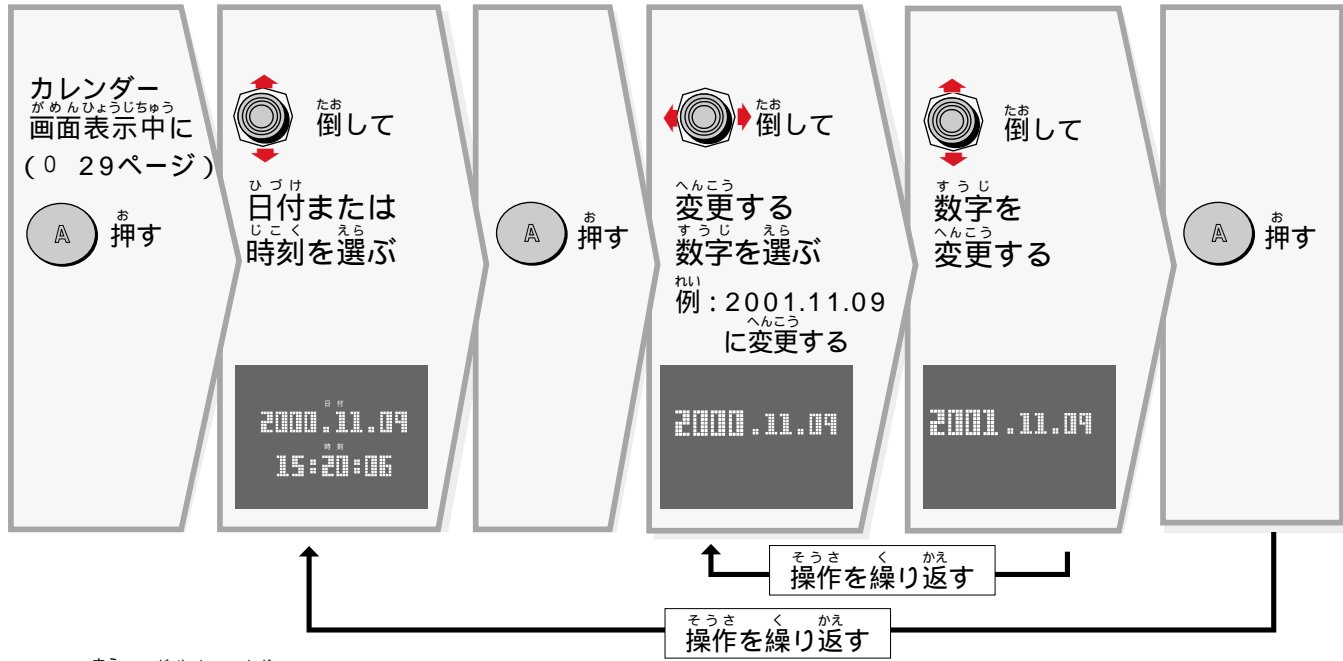

1つ前の画面には [B]を押す



お知らせ

日付は“2000年1月1日”から“2099年12月31日”まで設定できます。  
数字変更中に[B]を押すと、変更した内容を決定せずに1つ前の手順に戻ります。  
時計の精度には若干の誤差があります。定期的な時刻補正をおすすめします。







つづき

# ゲームを楽しもう

## メモリーカード (別売り)

スロットAとスロットBとの間で、メモリーカードに記録された、ファイルの「移動」や「コピー」ができます。

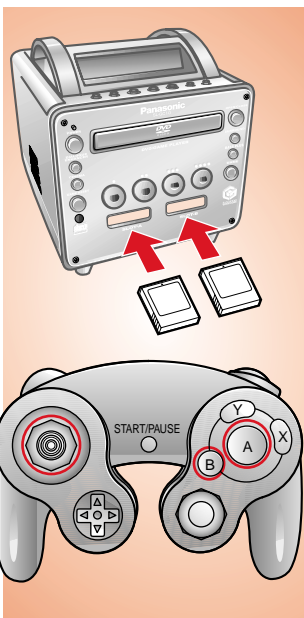

### ファイルの移動やコピーをする

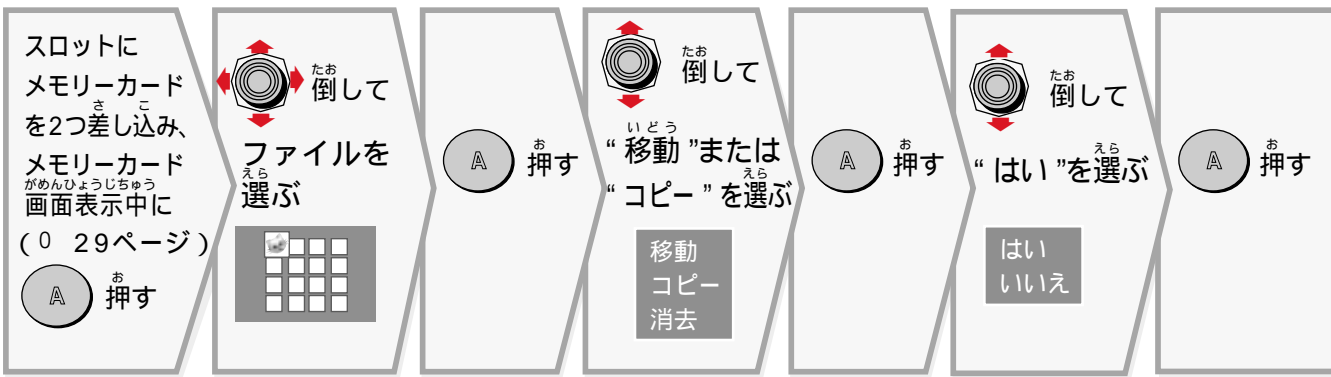

1つ前の画面に戻るには  
**B**を押す



移動中やコピー中に、メモリーカードを抜き差ししないでください。  
本体やメモリーカードの故障の原因となります。



以下の場合には「移動」や「コピー」ができません

- 移動先またはコピー先のスロットにメモリーカードが差し込まれていない。
- 移動先またはコピー先のメモリーカードに空き容量が足りない。
- 移動先またはコピー先のメモリーカードにファイルが127個ある。
- 移動先またはコピー先のメモリーカードにすでに同じフォルダがある。
- 移動不可ファイルを移動しようとした。
- コピー不可ファイルをコピーしようとした。

## メモリーカード (別売り)

スロットAまたはスロットBに差し込まれた、メモリーカードに記録されたファイルを「消去」できます。

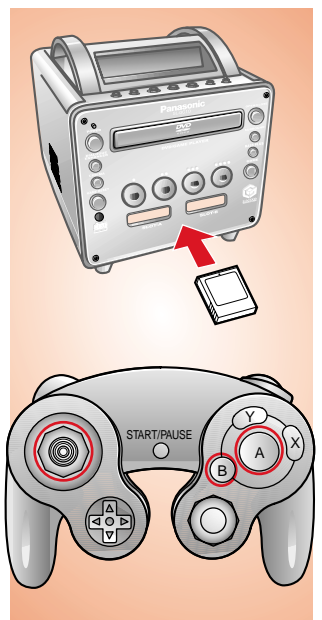

### ファイルを消去する

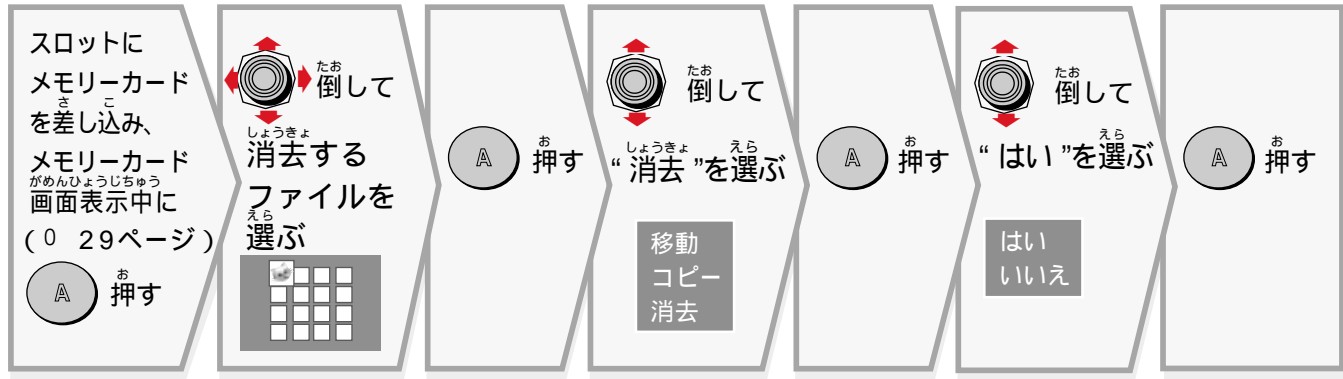

1つ前の画面に戻るには [B]を押す

一度消去したファイルはもとに戻りません。消去するファイルを間違えないでください。

**おねがい**  
消去中に、メモリーカードを抜き差ししないでください。本体やメモリーカードの故障の原因となります。

### メモリーカードを初期化するには

メモリーカードに記録されたデータをすべて消して、メモリーカードを使用できる状態にすることを「初期化する」といいます。何らかの理由により、使えなくなったメモリーカードを使用できる状態にするには、メモリーカードを初期化する必要があります。

- ①メモリーカード画面表示中に(0 29ページ) [A]を押す
- ②コントロールスティックを倒して“はい”を選び、[A]を押す

スロットAのメモリーカードは初期化が必要です。初期化しますか？

はい  
いいえ

初期化すると、メモリーカードのファイルはすべて消えます。一度消去してしまったファイルは復元できません。初期化を行う場合は、メモリーカードの内容を確認してください。



つづき

# ゲームを楽しむ

## ゲームタイマー

ゲームの遊びすぎを防ぐために、設定時間後にアラーム音でお知らせするように設定できます。



初期設定  
ゲームタイマー お押し

TIMER 30 点灯

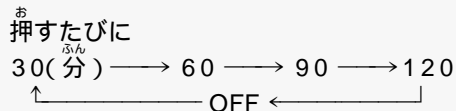

時間がくると、アラーム音が鳴ります。

設定時間中は下のように交互に表示が点灯します。

TIMER 30



GAME CUBE

アラームを止める  
[ゲームタイマー]を押す  
または  
電源を「切」にする

# ゲームのエラーメッセージ

エラーメッセージ	対処方法
エラーが発生しました。本体の電源ボタンを押して電源をOFFにし、取扱説明書の指示に従ってください。	本体が故障している可能性があります。すぐに本体の「/I、POWER」を押して電源を「切」にし、電源プラグをコンセントから抜いてください。
ディスクを読みませんでした。くわしくは、本体の取扱説明書をお読みください。	ディスクに傷や汚れがある可能性があります。ディスクのお手入れ(0 58ページ)をしてから、もう一度ディスクを入れなおしてください。
本体設定が消えています。日付・時刻などをリセットしました。セットし直しますか？	日付・時刻を設定し直す場合はコントロールスティックを倒して「はい」を設定せずにそのままゲームを始める場合は「いいえ」を選んで、[A]を押してください。 (0 31ページ「日付や時刻を設定する」) また、本体の電源を「入」にするたびにこのエラーメッセージが表示される場合は、内蔵の電池が消耗している可能性があります。「保証とアフターサービス」(0 59ページ)をお読みください。



# 音楽CDを楽しもう

音楽CDを楽しむ前に

テレビの電源を入れる。  
本機との接続に合わせて、テレビの入力を切り換える。(ビデオ1など)

- CD
- VCD

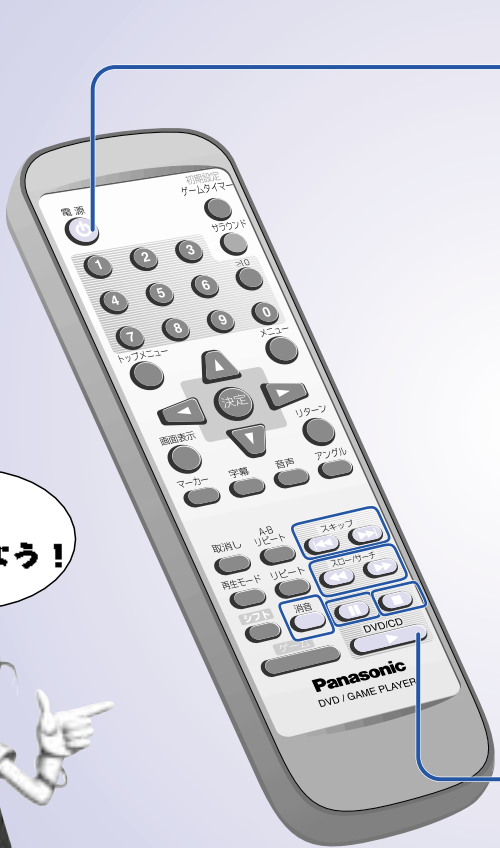

- 1 おして電源を入れる
- 2 本体の [OPEN/CLOSE、▲] (0 14ページ) おして  
トレイを開け、  
CDをセットする
- 3 おして再生を始める  
テレビのスピーカーから音が出ます。  
(CDを迫力ある音声で楽しむには  
0 45ページ「アンプやスピーカーを接続する」)

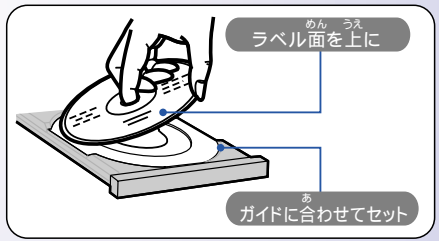

## こんなことができます

- 途中で止める 0 押す
- 止めた位置から再生する  
0 16ページ
- 記憶した場所から再生する  
(マーカー) 0 23ページ
- 一時停止する 0 押す
- トラックをとびこす  
0 押す
- 早送り / 早戻しする  
0 押す
- 音を消す (ミュートイング)  
0 押す
- リピート再生 0 24ページ
- A-Bリピート再生 0 25ページ
- ダイレクト再生 0 36ページ
- ランダム再生 0 36ページ
- プログラム再生 0 37ページ



お知らせ  
PBC (0 48ページ) 付きビデオCDの再生中に早送り、早戻しやスキップを行うと、メニュー画面に戻ることがあります。

ゲームを楽しむもつづき

音楽CDを楽しむ



つづき

# 音楽CDを楽しむ

この  
**好みのトラック**  
から再生する  
(ダイレクト再生)

CD

VCD



停止中または再生中に

- ① ② ③
- ④ ⑤ ⑥ ○ **≥10** 押して
- ⑦ ⑧ ⑨ ⑩ **トラックを選ぶ**

CD 2 0:01

トラック

選んだトラックから再生が始まります。

10以上のトラックを選ぶには  
[≥10]を押してから、数字ボタンを押す。  
(例) トラック10 : [≥10] → [1] → [0]



お知らせ

PBC付きビデオCDでは、[■]を押してメニュー再生を解除し、数字ボタンを押すと、そのトラックから再生を始めます。  
(この機能がはたらかないディスクもあります。)

順番に  
**再生する**  
(ランダム再生)

CD

VCD



停止中に

再生モードを押して“RANDOM”を選ぶ

**RANDOM**

押すたびに

PGM → RANDOM

↑ 通常の再生 ↓

点灯

DVD / CD 押して

再生を始める

ランダム再生を解除するには ?  
[■]を押す。



お知らせ

ランダム再生中は、一度再生した曲にとびこすことはできません。  
ランダム再生中は、再生中のトラックの中でだけ、早送り / 早戻しできます。

PBC付きビデオCDでは、[■]を押してメニュー再生を解除し、[再生モード]を押して“RANDOM”を選ぶと、ランダム再生を始めます。

この  
好みのトラック  
を予約順に再生する  
(プログラム再生)

CD VCD

この  
24曲までトラックを好  
みの順に再生します。



この  
好みのトラックだけを  
予約順に繰り返すには  
(プログラムリピート)

- ① 好みのトラックを予約する。
- ② [▶、DVD/CD] を押し、再生を始める。
- ③ [リピート] を押し、"ALL REPEAT" を選ぶ。

“PGM FULL” が表示窓に表示された場合は、それ以上の予約はできません。  
プログラム再生中は、再生中のトラックの中でだけ、早戻し/早送りできます。  
PBC付きビデオCDでは、[■] を押し、メニュー再生を解除すると、トラックごとに予約できます。

停止中に

再生モード お押しして  
“PGM” を選ぶ

CD [=0=] PGM

お押したびに  
PGM→RANDOM  
↑通常の再生←

通常の再生に戻すには

停止中に

[再生モード] を押し、  
“PGM” を消す。  
予約内容は記憶されています。  
にプログラム再生したときは、同じ順番で再生できます。

予約を追加するには

停止中に  
(続き再生メモリー機能がはたらい  
ているときは、[■] を押し解除  
してください。)  
数字ボタンを押してトラックを選ぶ。

- ① ② ③
- ④ ⑤ ⑥ ⑦
- ⑧ ⑨ ⑩

トラックを選ぶ  
押すたびに予約されます

トラック 予約順  
CD 2--1 PGM

10以上のトラックを選ぶ  
には[≥10]を押してから、  
数字ボタンを押す。

(例) トラック10:  
[≥10] → [1] → [0]

DVD/CD お押しして  
再生を始める

予約を確認するには

停止中に

[◀◀]、[▶▶] を押し。  
お押したびに、トラックと予約順が  
表示されます。

予約を取り消すには

停止中に

(続き再生メモリー機能がはたらい  
ているときは、[■] を押し解除して  
ください。)  
最後に予約した曲を取り消すとき:  
[取消し] を押し。  
全曲を取り消すとき: [■] を押し。  
(プログラム再生が解除されます。)

プログラム再生  
プログラム再生  
プログラム再生

# 絵表示 (GUI画面) を見ながら操作する

そうさ 操作のしかた

DVD

グラフィカル ユーザー  
GUI (Graphical User  
Interface) とは  
「画面を見ながら絵表示を  
使って操作ができる」こと  
を意味し、ここでは、  
ディスクや本機の情報な  
どを表示する細長い画面  
を「GUI画面」と呼びま  
す。情報を見ながら内容  
を変更することにより、  
さまざまな操作ができます。



お知らせ

操作が、一部異なるものがあります。  
タイトルやチャプターの絵表示など、  
内容を切り換えるとGUI画面が消える  
ものもあります。

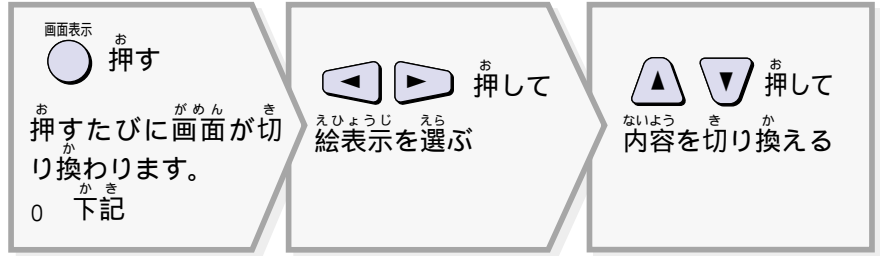

ディスク情報画面 (0 39ページ)



本機情報画面 (0 40ページ)



さらにカーソルボタン [▲、▼] でメニューを選ぶ

お 押すたびに  
再生メニュー 表示メニュー 音声メニュー 映像メニュー

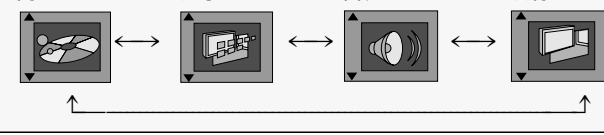

シャトル画面 (0 40ページ)











表示なし

カーソル  
ボタン [▲、▼] で  
GUI画面の位置  
を変えられます。  
(上下5段階)

GUI画面を消すには  
[リターン] を押す。  
またはGUI画面が消えるまで [画面表示] を数回押す。

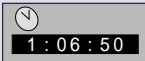
# ディスク情報画面の表示例

えひょうじ 絵表示	ない 内 容	えひょうじ 絵表示	ない 内 容	えひょうじ 絵表示	ない 内 容
	<p>ばんごう タイトル番号 ばんごう えら 番号を選び[決定]を押す</p>		<p>おんせいげんご 音声言語</p> <p>にほんご 伊:イタリア語 にほんご えいご 露:ロシア語 英:英語 にしぱんご かんこくご 西:スペイン語 韓:韓国語 ふらんすご ちゆうごくご 仏:フランス語 蘭:オランダ語 とちご 中:中国語 独:ドイツ語 *:その他</p> <p>ばんごう えら おんせい さいせい 番号を選ぶとその音声で再生</p>		<p>じまくばんごう 字幕番号</p> <p>にほんご 伊:イタリア語 にほんご えいご 露:ロシア語 英:英語 にしぱんご かんこくご 西:スペイン語 韓:韓国語 ふらんすご ちゆうごくご 仏:フランス語 蘭:オランダ語 とちご 中:中国語 独:ドイツ語 *:その他</p> <p>ばんごう えら げんご 番号を選ぶと、その言語で 字幕を表示</p>
	<p>ばんごう チャプター番号 ばんごう えら 番号を選び[決定]を押す</p>		<p>おんせいぞくせい 音声属性</p> <p>LPCM / Digital / DTS : しんごう 信号タイプ</p> <p>しゅうはすう k : サンプリング周波数 すう b : ビット数 すう ch : チャンネル数</p>		<p>じまく いり きり 字幕「入」「切」 いり きり 入 ↔ 切</p>
	<p>けいかじかん 経過時間 さいせいじゆうすうじ 再生中数字ボタンで指定した してい 時間から再生を開始 かいし れい じかん びよう 例) 1時間06分50秒から さいせい 再生するとき [1] [0] [6] [5] [0] [決定]を押す</p>		<p>カラオケボーカル「入」「切」 (カラオケDVDのみ)</p> <p>きり ソロ 切 ↔ 入 きり デュエット 切 ↔ V1+V2 ↑ ↓ V2 ↔ V1</p>		<p>ばんごう アングル番号 ばんごう えら 番号を選ぶとそのアングルで さいせい 再生</p>





つづき

# 絵表示 (GUI画面) を見ながら操作する

## 本機情報画面の表示例

絵表示	内容	絵表示	内容
	再生メニュー		音声メニュー
	A-Bリピート再生 (0 25ページ) 再生中[A-Bリピート]を押すたびに A点を指定 → B点を指定 ↑ 通常の再生 ↓		サラウンド (ドルビーデジタル2チャンネル 以上のDVD)(0 20ページ) 1 ↔ 2 ↔ 切 ↑ ↓
	リピート再生 (0 24ページ) C(チャプター) ↔ T(タイトル) ↑ 切(通常の再生) ↓		バスプラス (0 21ページ) 入 ↔ 切
	マーカー (0 23ページ) もう一度再生したいところにマーカー を付け(5つまで)、そこから再生 できます		ダイアログエンハンサー (センターチャンネルが入っている ドルビーデジタル3チャンネル 以上のDVD)(0 19ページ) 入 ↔ 切
	表示メニュー		映像メニュー
	IPB表示 停止時にIPB(0 49ページ)を 表示するかどうか設定できます 入 ↔ 切		シネマポジション (0 19ページ) C ↔ N

## シャトル画面の表示例

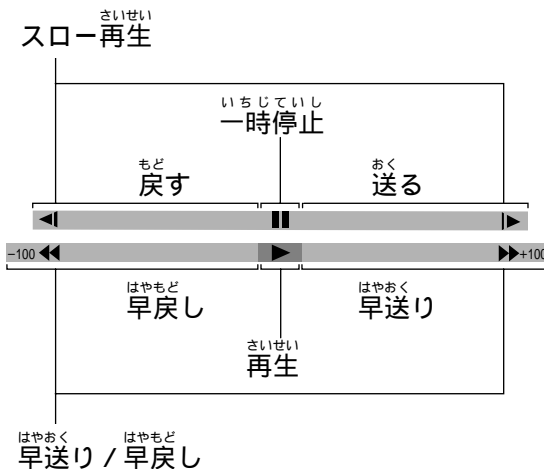

スロー再生  
(速さは5段階あります)  
▲ を押しして一時停止し、◀ ▶ を押す

一時停止

▲ を押す

再生  
▼ を押す

はやおく 早送り / 早戻し  
(速さは5段階あります。)

▼ を押しして、◀ ▶ を押す

# 初期設定を変える

操作のしかた

DVD

CD

VCD

本機の基本的な設定は工場出荷時に設定されています。この設定を、好みや使用状況によって変更することができます。設定の詳細内容は42～45ページをご覧ください。



準備

[DVD/CD ▶] を押して、電源を入れる。



シフト お押ししながら、  
初期設定 ゲームタイマー  
お押し

お押しして  
タブを選ば

お押しして  
設定項目を選ば

お押しして  
設定内容を選ば

決定 お押し

画面の指示に従って、操作を行ってください。

初期設定画面について

タブ

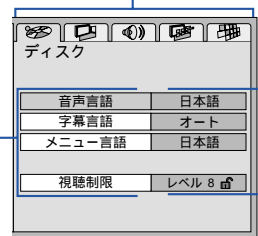

設定項目

設定内容

1つ前の画面に戻るには  
[リターン] を押す。

初期設定を終了するには  
初期設定画面表示中に  
[リターン] を押す。



お知らせ

プログラム再生中 (0 37ページ)、ランダム再生中 (0 36ページ) は、初期設定画面を表示することができません。初期設定を変えるときは、[再生モード] を数回押して通常の再生に戻してください。設定内容は電源を切っても保存されます。



つづき

# 初期設定を変える

## 初期設定一覧

日本語のように白く囲まれているものが、工場出荷時の設定内容です。

### ディスク設定

ディスク	
音声言語	日本語
	英語
	オリジナル
	その他****
字幕言語	オート
	日本語
	英語
	その他****
メニュー言語	日本語
	英語
	その他****
視聴制限	8 すべて視聴可
	7
	6
	5
	4
	3
	2
	1
	0 すべて不可

音声の言語が選べます。

字幕の言語が選べます。

メニューなど、テレビ画面に表示される言語が選べます。

DVDの視聴が制限できます。



お知らせ

“オリジナル”を選ぶと、ディスクの最優先言語で音声再生されます。“その他\*\*\*\*”には、数字ボタンで言語番号を入力します。“オート”を選ぶと、“音声言語”で選んだ言語で音声再生されなかったときに、その言語で字幕を表示します。選んだ言語がディスクにない場合や言語があらかじめディスク内で決められている場合は、ディスクの最優先言語で再生されます。

視聴制限の暗証番号を設定する

レベル7~0を選ぶと、テレビ画面に暗証番号の入力画面が表示されます。

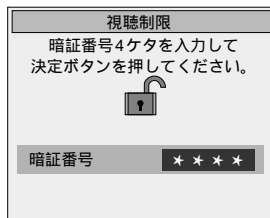

- ① 数字ボタンで4ケタの暗証番号を入力し、[決定]を押す。
- ② もう一度[決定]を押す。初期設定画面に戻ります。

視聴制限の設定を変更する

いったんレベル設定をした後に“視聴制限”を選び、[決定]を押すと、暗証番号の入力画面が表示されます。

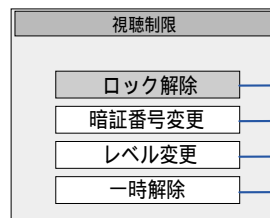

- ① 数字ボタンで設定した4ケタの暗証番号を入力し、[決定]を押す。
- ② カーソルボタン[▲、▼]で設定内容を選び、[決定]を押す。

操作によって異なる画面が出ることがありますが、そのときは画面の指示にしたがってください。

げんごばんごういちらんひょう  
言語番号一覧表

アイスランド : 7383	カナダ : 7578	タミル : 8465	ブータン : 6890
アイマラ : 6588	カンボジア : 7577	タガログ : 8476	ブルガリア : 6671
アイルランド : 7165	キルギス : 7589	タジク : 8471	ブルターニュ : 6682
アゼルバイジャン : 6590	ギリシャ : 6976	チェコ : 6783	ヘブライ : 7387
アッサム : 6583	クルド : 7585	中国語 : 9072	ベトナム : 8673
アフアル : 6565	クロアチア : 7282	チベット : 6679	ベロルシア(白ロシア) : 6669
アフリカース : 6570	グアラニー : 7178	ティグリニア : 8473	ベンガル(パンガラ) : 6678
アブハジア : 6566	グジャラト : 7185	テルグ : 8469	デンマーク : 6678
アムハラ : 6577	グリーンランド : 7576	デンマーク : 6865	ペルシャ : 7065
アラビア : 6582	グルジア : 7565	トウイ : 8487	ポーランド : 8076
アルバニア : 8381	ケチュア : 8185	トルクメン : 8475	ポルトガル : 8084
アルメニア : 7289	ゲール(スコットランド) : 7168	トルコ : 8482	マオリ : 7773
イタリア : 7384	コーサ : 8872	トンガ : 8479	マケドニア : 7775
イディッシュ : 7473	コルシカ : 6779	ドイツ : 6869	マライ(マレー) : 7783
インターリングア : 7365	サモア : 8377	ナウル : 7865	マラッタ : 7782
インドネシア : 7378	サンスクリット : 8365	日本語 : 7465	マラヤーラム : 7776
ウェールズ : 6789	ショナ : 8378	ネパール : 7869	マルタ : 7784
ウォロフ : 8779	シンド : 8368	ノルウェー : 7879	マダガスカル : 7771
ヴォラビュック : 8679	シンハラ : 8373	ハウサ : 7265	モルダビア : 7779
ウクライナ : 8575	ジャワ : 7487	ハンガリー : 7285	モンゴル : 7778
ウズベク : 8590	スウェーデン : 8386	パシキール : 6665	ヨルバ : 8979
ウルドゥー : 8582	スロバキア : 8375	バスク : 6985	ラオ : 7679
英語 : 6978	スロベニア : 8376	パシュト : 8083	ラテン : 7665
エストニア : 6984	スワヒリ : 8387	パンジャブ : 8065	ラトビア(レット) : 7686
エスペラント : 6979	スンダ : 8385	ヒンディー : 7273	リトアニア : 7684
オーリヤ : 7982	スペイン : 6983	ビハール : 6672	リンガラ : 7678
オランダ : 7876	ズールー : 9085	ビルマ : 7789	ルーマニア : 8279
カザフ : 7575	セルビア : 8382	フィジー : 7074	レトロマンズ : 8277
カシミール : 7583	セルボクロアチア : 8372	フィンランド : 7073	ロシア : 8285
カタロニア : 6765	ソマリ : 8379	フェロー : 7079	
ガリチア : 7176	タイ : 8472	フランス : 7082	
韓国(朝鮮)語 : 7579	タタール : 8484	フリジア : 7089	

えいぞうせってい  
映像設定



テレビの横縦比に合った画面表示方法が選べます

静止画の表示方法が選べます

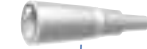

お知らせ

TVアスペクトについて  
テレビ画面の横縦比が4:3のテレビに接続し、DVDの再生時に画面の両端が切れる場合は「4:3レターボックス」に、上下左右に黒帯が出る場合は「4:3パン&スキャン」に設定します。  
テレビ画面の横縦比が16:9のテレビに接続した場合、「16:9」に設定します。「テレビの画面比を設定する」(0 13ページ)もご参照ください。

スチルモードについて  
「フィールド」では、ブレにくい静止映像が表示されます。  
「オート」設定時にブレが生じるときに選びます。  
「フレーム」では、画質のよい静止映像が表示されます。  
「オート」設定時に小さな文字や細かい絵柄がはっきり見えないときに選びます。  
(「フィールド」、「フレーム」0 49ページ)



つづき

# 初期設定を変える

## 初期設定一覧 (つづき)

### 音声設定

音声	
PCMダウンサンプリング変換	しない する
Dolby Digital	Bitstream PCM
DTS Digital Surround	Off Bitstream
音声のダイナミックレンジ圧縮	切 入
早送り時の音声	あり なし



### お知らせ

“Dolby Digital” と “DTS Digital Surround” は光デジタル出力端子からの信号にのみはたります。

“音声のダイナミックレンジ圧縮” は小音量でもセリフを聞き取りやすくします。(ドルビーデジタルのDVDにのみはたります。)

“早送り時の音声” はDVDとビデオCDにのみはたります。

### PCMダウンサンプリング変換について



96 kHzのリニアPCMで記録された音声信号を48 kHzに変換するかしないかを選びます。

96 kHzの音声を楽しむときは接続する端子(0 46ページ)とPCMダウンサンプリング変換の設定により、出力される音声は以下ようになります。

設定	音声出力端子	光デジタル出力端子
しない	96 kHzで出力	出力しない (著作権保護の処理がされていないDVDの場合は96 kHzで出力)
する	48 kHzに変換され出力	48 kHz / 16 bitに変換され出力

96 kHzの音声を楽しむには、接続先の機器がサンプリング周波数96 kHzに対応していることが必要です。

### Dolby Digital (ドルビーデジタル) について



ドルビーデジタルの信号を“Bitstream”(DVDに記録されたそのままの状態)で出力するか、“PCM”(デコーダーを通さなくても聞ける状態)に処理して出力するかを選びます。

ドルビーデジタルデコーダーを内蔵した機器を接続したときは

“Bitstream”に設定してください。

ドルビーデジタルデコーダーを内蔵しない機器を接続したときは

“PCM”に設定してください。

### DTS (ディーティーエス) について



DTSの信号を“Off”(出力しない)か“Bitstream”(DVDに記録されたそのままの状態)で出力するかを選びます。

DTSデコーダーを内蔵した機器を接続したときは“Bitstream”に設定してください。

DTSデコーダーを内蔵しない機器を接続したときは“Off”に設定してください。

デコーダーを内蔵しない機器に接続する場合、必ず“Dolby Digital”を“PCM”に、“DTS Digital Surround”を“Off”に設定してください。正しく設定しないと雑音が発生し、耳を傷めたり、スピーカーを破損する恐れがあるほか、MDなどに正しく録音できません。

# アンプやスピーカーを接続する

## 画面表示設定



画面表示

画面メニュー言語	日本語 English
画面メッセージ	入 切



### お知らせ

“画面メニュー言語”は初期設定画面の言語や、操作時にテレビ画面に表示される言語が選べます。“画面メッセージ”は操作時の表示をテレビ画面に表示するかしないかが選べます。

## その他の設定

その他

デモモード	しない する
-------	-----------



### お知らせ

“する”を選ぶとテレビ画面でデモンストレーションが始まります。

どのボタンを押してもデモンストレーションは停止します。

手軽に重低音を楽しむ

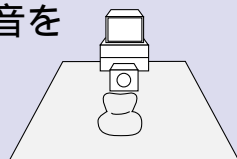

ステレオ音声やドルビープロロジックの音声を楽しむ

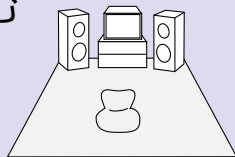

ドルビーデジタルやDTSの5.1chサラウンド音声を楽しむ

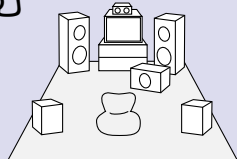

MDやカセットテープに録音する

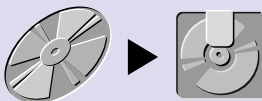

アンプ内蔵サブウーハーを接続してください。

0 21ページ  
「迫力ある重低音を楽しむ(バスプラス)」

1. AまたはBの接続を行ってください。

0 46ページ A      0 46ページ B  
「デジタル接続」      「アナログ接続」

2. 初期設定“音声”の設定を行ってください。

0 44ページ  
“Dolby Digital”、“DTS Digital Surround”  
接続した機器に合わせて設定してください。

1. Aの接続を行ってください。

0 46ページ A      スピーカーの接続は接続した機器に付属の説明書をご覧ください。

2. 初期設定“音声”の設定を行ってください。

0 44ページ  
“Dolby Digital”、“DTS Digital Surround”  
接続した機器に合わせて設定してください。

0 47ページ C  
「MDやカセットテープに録音する」をご覧ください。

別売りのコードで機器を接続する場合は、「別売りのご紹介」(0裏表紙)をご覧ください。デジタル接続のみを行った機器からはゲームの音声は出力されません。



つづき

# アンプやスピーカーを接続する

## A 5.1チャンネルの音声やステレオ音声を楽しむ (デジタル接続)

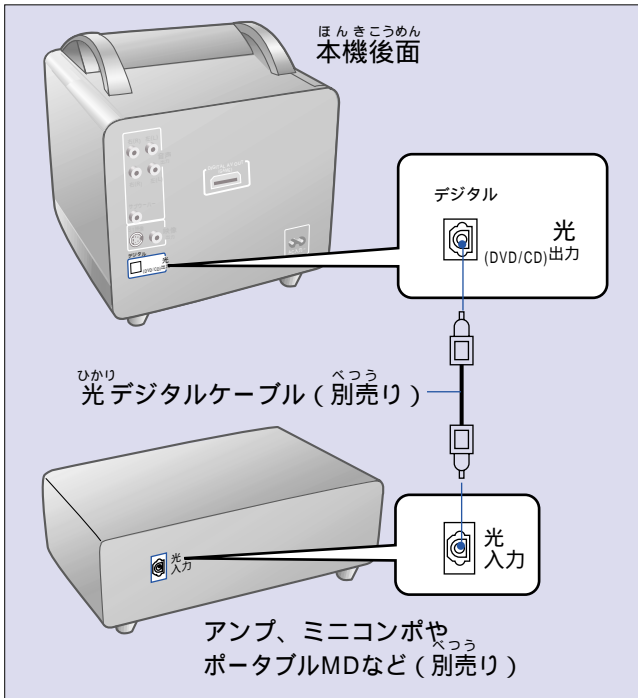

ひかり  
光デジタルケーブルは  
きゅう かくど おりま  
急な角度で折り曲げない  
ように接続してください。  
たんし けいじょう あ  
端子の形状に合わせて  
せつぞく  
接続してください。

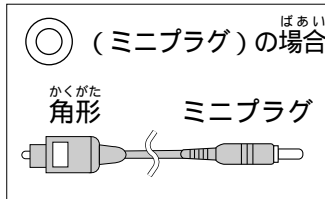
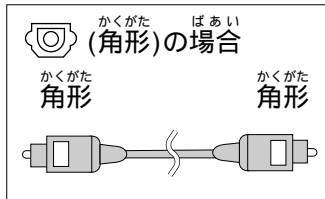

## B ステレオ音声を楽しむ (アナログ接続)

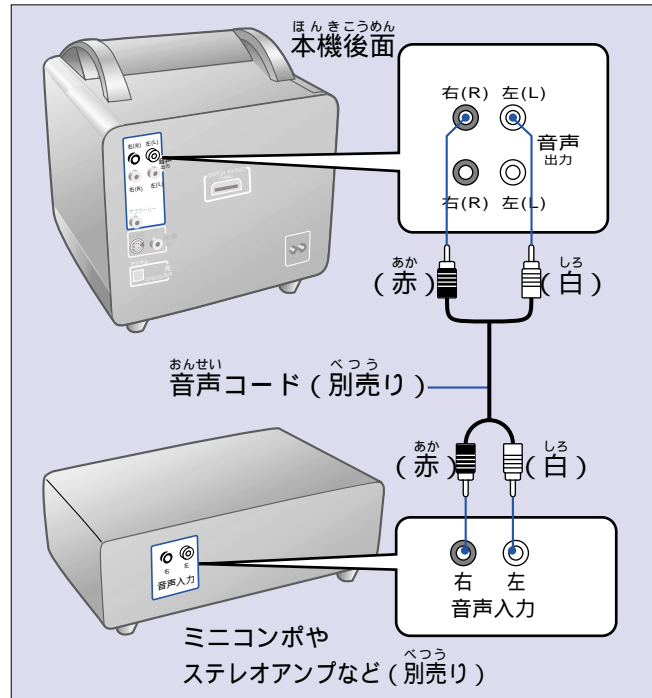

ドルビーデジタルやDTSのデコーダーを内蔵したアンプなどに接続したら初期設定“音声”(0 44ページ)の“Dolby Digital”と“DTS Digital Surround”を、接続した機器に合わせて設定してください。スピーカーの設定は接続した機器で行ってください。DVDに対応していないDTSデコーダーは使えません。

ドルビーデジタルやDTSのデコーダーを内蔵しないアンプなどに接続したら初期設定“音声”(0 44ページ)を以下のように設定してください。  
“Dolby Digital” : “PCM”  
“DTS Digital Surround” : “Off”

ドルビープロロジック(0 48ページ)のサラウンド効果を楽しむには2本のスピーカー以外に、センター、サラウンドのスピーカーが必要となります。接続した機器の説明書をご参照ください。また、この場合本機のサラウンド(0 20ページ)とプラスは「切」にしてください。「入」に設定するとドルビープロロジックのサラウンド効果が正しくはたつきません。

# 著作権について

## C MDやカセットテープに録音する

### アナログ録音

アナログ信号に変換された音声を、著作権保護の影響を受けずにカセットテープやMDに録音できます。

接続  
直接、音声コードで録音機器と接続してください。

(0 46ページ「アナログ接続 B」)

### デジタル録音

デジタル信号のままMDなどに録音できます。ただし全ての信号がリニアPCM48 kHz/16 bit以下に変換されます。また、DVDの場合、以下の条件が必要です。

ディスクに著作権保護の処理がされていない。録音側の機器がサンプリング周波数48 kHz/16 bitに対応している。

接続  
直接、光デジタルケーブルで録音機器と接続してください。

(0 46ページ「デジタル接続 A」)

設定  
初期設定“音声”を以下のように設定してください。

(0 44ページ)

- “PCMダウンサンプリング変換” : “する”
- “Dolby Digital” : “PCM”
- “DTS Digital Surround” : “Off”

ディスクを無断で複製、放送、公開演奏、レンタルすることは法律により禁じられています。

本製品は、著作権保護技術を採用しており、マクロビジョン社及びその他の著作権利権者が保有する米国特許及びその他の知的財産権によって保護されています。

この著作権保護技術の使用は、マクロビジョン社の許可が必要で、またマクロビジョン社の特別な許可がない限り家庭用及びその他の一部の鑑賞用の使用に制限されています。分解したり、改造することも禁じられています。

ドルビーラボラトリーズからの実施権に基づき製造されています。Dolby、ドルビー、Pro Logic及びダブルD記号はドルビーラボラトリーズの商標です。

「DTS」、「DTSデジタルサラウンド」および「DTSデジタルアウト」はDTS社の登録商標です。

および、**NINTENDO GAMECUBE** は任天堂の登録商標です。

商標登録第4503566号、商標登録第4468776号

ニンテンドーゲームキューブには、Fontworks International Limited のフォントを内蔵しています。

音のエチケット



楽しい音楽も時と場所に  
よっては気になるもので  
す。特に静かな夜間には  
窓を閉めたり、ヘッドホ  
ンをご使用になるのも  
つ方法です。

音のエチケット  
シンボルマーク

本機は一般家庭用として作られています。一般家庭用以外での使用(例えば飲食店などの営業用としての長時間使用など)により故障した場合は、保証期間内でも有料修理とさせていただきます。



# 用語解説

## よく使う用語

### タイトル、チャプター

DVDはいくつかの区切りに分けられており、大きな区切りがタイトル、小さな区切りがチャプターです。チャプターはCD、ビデオCDのトラックに当たります。

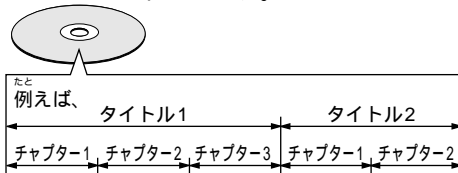

### トラック

音楽CD、ビデオCDの区切り。

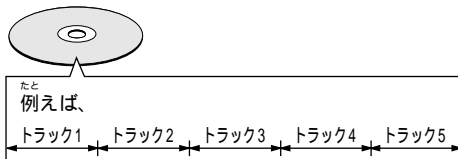

### チャンネル (ch)

出力される音域や特徴によって区別された音声の種類です。

例) 5.1チャンネル

フロントスピーカー : L (1 ch) / R (1 ch)

センタースピーカー : (1 ch)

サラウンドスピーカー : L (1 ch) / R (1 ch)

サブウーハー : (1 ch × 0.1 = 0.1 ch)

出力される音声全体に対して低音が占める割合

### PBC (プレイバックコントロール)

メニューを選びながら再生するなど、対話形式で操作する再生方式。バージョン2.0のビデオCDで使われています。

## 音声についての用語

### サンプリング周波数

サンプリングとは、デジタル信号を作るために、アナログ信号を一定の時間間隔で細かく刻み、1つ1つの波の高さを数値化すること。1秒間に刻む回数をサンプリング周波数といい、これが多いほど元の音を精密に再現できます。

### デコーダー

DVDなどに符号化して記録された音声データを、通常の音声信号に戻す装置。この処理をデコードといいます。

### ドルビーデジタル

ドルビー社の開発したデジタル音声の圧縮方式です。ステレオ (2チャンネル) はもちろん、独立したサラウンド音声にも対応しており、最大5.1チャンネルの音声データを効率よくディスクに収めることができます。

### ドルビープロロジック

4チャンネル信号を2チャンネルに記録し、演算処理により、再び4チャンネルの独立した音声を出力するサラウンドシステムです。サラウンド信号はモノラルです。

### DTS (Digital Theater Systems)

映画館で多く採用されている最大5.1チャンネルのサラウンドシステムです。チャンネル間のセパレーションも良く、情報量も多いので、リアルな音響効果が得られます。DTSは全チャンネル使用を前提に制作されています。

### PCM、リニアPCM

音楽CDなどで一般的に使用されているデジタル信号方式をPCM (Pulse Code Modulation) といいます。

CDでは、44.1 kHz / 16 bit で記録されているのに対し、DVDでは48 kHz / 16 bit ~ 96 kHz / 24 bit で記録されていますので、CDよりも高音質での再生が可能です。

### Bitstream (ビットストリーム)

圧縮され、デジタル信号に置き換えられた信号です。デコーダーにより、5.1チャンネルなどのマルチチャンネル音声にデコードされます。

## 映像についての用語

## I/P/B

DVDで採用されている映像方式MPEG2では、1画面（フレーム）を以下の3つの種類に分け、デジタル信号に符号化しています。

## I : I - Picture（フレーム内符号化）

基準の画面であり、単独で画面を構成します。画質が最も良く、画像調整する場合はこの静止画面が適しています。

## P : P - Picture（前方向予測符号化）

過去のPicture（IまたはP）から算出される画面。

## B : B - Picture（両方向予測符号化）

前後のPicture（IまたはP）の比較から算出されるもので、画像情報が最も少ない画面。画面の予測方法

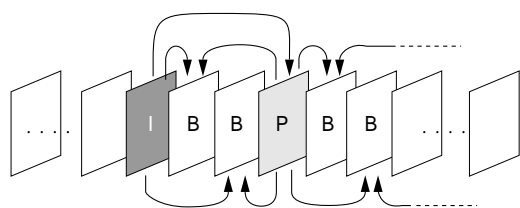

## S映像出力端子

映像をカラー信号と輝度信号に分離してテレビに伝えるため、より鮮明な映像を得られます。

## デジタルAV出力端子

テレビのコンポーネントビデオ入力端子やD映像入力端子に対応した信号を出力します。映像出力端子やS映像出力端子から出力される映像よりも、より鮮明な映像を得られます。

さらに、プログレッシブ映像が収録されたゲームでは、プログレッシブ映像を楽しむことができます。

## パン&amp;スキャン/レターボックス

DVDビデオの多くは、ワイドテレビ（画面の横縦比が16：9）を前提に制作されているため、横縦比が4：3のテレビに映し出すとすると、16：9の映像が4：3の画面におさまらなくなります。4：3のテレビに映し出すには2つの方法があります。

例) 16：9の映像を16：9のワイドテレビに映した場合

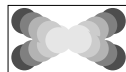

## パン&amp;スキャン

映像の左右をカットして、画面全体に映し出します。

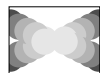

## レターボックス

画面の上下に黒い帯を入れて、4：3の画面で16：9の映像を再現します。



## フレーム

動画の1コマ1コマ。

たとえばテレビでは、1秒間に30コマ（静止画像）を連続して映し出すことで、動きのある映像を作っています。

## フィールド

1フレームの映像情報を2つに分けたもの。通常のテレビでは、このフィールドを順次に映し出すことで1フレームを構成しています。



フレーム フィールド フィールド

## フレームスチル/フィールドスチル

動画を一時停止して静止画像にすることをスチルといいます。

フレームスチルでは2フィールドを交互に映し続けるため、画像にブレが生じますが、画質は良くなります。

フィールドスチルでは、映像情報が半分になるため画質は荒くなりますが、画面のブレはありません。

# おもしろ 主な仕様

電源：<sup>でんげん</sup> AC 100 V 50/60 Hz  
消費電力：<sup>しょうひでんりょく</sup> 30 W

電源スタンバイ時<sup>でんげん じ</sup> 約0.4 W<sup>やく</sup>

外形寸法（突起物含まず）（幅×奥行×高さ）：  
180 × 217 × 198 mm

質量：<sup>しつりょう</sup> 約 3 kg<sup>やく</sup>

再生可能ディスク：<sup>さいせいかのう</sup>  
DVD-Video、DVD-R（DVDビデオ規格準拠）  
GAME CUBE専用ディスク<sup>せんよう</sup>  
音楽用CD（CD-DA）<sup>おんがくよう</sup> ビデオCD  
CD-R/RW（CD-DA、ビデオCDフォーマットのディスク）

信号形式：<sup>しんごうけいしき</sup> NTSC

映像出力<sup>えいざうしゅつりょく</sup>

出力レベル：<sup>しゅつりょく</sup> 1 Vp-p（75）

出力端子：<sup>しゅつりょくたんし</sup> ピンジャック

端子数：<sup>たんしすう</sup> 1系統<sup>けいとう</sup>

S映像出力<sup>えいざうしゅつりょく</sup>

Y出力レベル：<sup>しゅつりょく</sup> 1 Vp-p（75）

C出力レベル：<sup>しゅつりょく</sup> 0.286 Vp-p（75）

出力端子：<sup>しゅつりょくたんし</sup> S端子

端子数：<sup>たんしすう</sup> 1系統<sup>けいとう</sup>

デジタルAV出力<sup>じゆうていりょく</sup>

出力端子：<sup>しゅつりょくたんし</sup> 専用端子（GAME専用）

端子数：<sup>たんしすう</sup> 1系統<sup>けいとう</sup>

音声出力<sup>おんせいしゅつりょく</sup>

出力レベル：<sup>しゅつりょく</sup> 2 Vrms（1 kHz、0 dB、10 k）

出力端子：<sup>しゅつりょくたんし</sup> ピンジャック

端子数<sup>たんしすう</sup> 2chミックス出力：<sup>しゅつりょく</sup> 2系統<sup>けいとう</sup>

0.1chサブウーハー出力（0.1ch）：1系統<sup>けいとう</sup>

デジタル音声出力（DVD/CD再生時のみ）<sup>おんせいしゅつりょく</sup>

出力端子<sup>しゅつりょくたんし</sup> 光デジタル出力：<sup>ひかり</sup> 光コネクター

この仕様は、性能向上のため変更することがあります。

# Q&A（よくあるご質問）

この表は設置、接続や使い方などでよくあるご質問と回答をまとめたものです。電話相談などをされる前に、一度ご確認ください。

## Q（質問）

設置 / 接続について

ドルビーデジタルやDTSの5.1chサラウンド音声を楽しまたいが、どのような機器が必要か

ハイビジョンテレビに接続できるのか

引っ越しても使えるか

海外でも使えるか

使いかたについて

他のゲーム機用のディスクや、海外で買ったゲームディスクは再生できるか

海外で買ったDVDは再生できるか

DVD-RAMやCD-Gは再生できるか

ビデオに録画できるか

## A（回答）

参照ページ

デコーダー内蔵のAVアンプと6本のスピーカーを用意すれば、5.1chサラウンド音声が楽しめます。

接続できます。ただし、DVDを再生する場合、ハイビジョン方式専用のビデオ入力端子には接続しないでください。

東日本、西日本に関係なく使えます。

本機は日本国内専用です。海外では電源電圧などが異なるため使えません。

本機で再生できるゲームディスクは、日本国内向け表示のついた、ゲームキューブディスクのみです。

リージョン番号が「ALL」もしくは「2」を含んでいて、映像方式がNTSCであれば再生できます。ディスクのジャケットをご確認ください。

再生できません。

ほとんどのDVDはコピー禁止処理がされており、録画できません。

# 故障かな! ? と思ったら

修理を依頼される前に、この表で症状を確かめてください。なお、これらの処置をし、それでも直らない場合や、この表以外の症状は、お買い上げの販売店にご連絡ください。

「ここを確認、処置してください」に関する項目は該当ページの中に  で示しています。

## こんなときは

## ここを確認、処置してください

参照  
ページ



電源について  
電源が入らない  
本体が熱い

電源プラグをコンセントへしっかりと差し込んでください。  
熱が冷めるのを待って電源を入れてください。長時間使用すると本体が熱を持ちますが、使用には差しつかえありません

12  
-

操作について  
各ボタン操作ができない  
リモコンがはたらかない  
[DVD/CD ▶] (再生) を押しても、再生が始まらない (または、すぐに停止する)  
字幕 / 音声言語が切り換えられない  
字幕が出ない  
視聴制限で設定した暗証番号を忘れた / すべての設定を、工場出荷時の設定に戻したい

ディスクによっては、特定の操作を禁止している場合があります。  
落雷や静電気などの影響により、本機が正常に動作しないことがあります。電源を一度、「切」「入」してください。  
乾電池は、+-を確かめて正しく入れ、消耗している場合は、新しいものに交換してください。  
リモコン受信部に向けて正しく操作してください。  
寒いところから急に暖かいところに持ってきたときなどに、レンズ部につゆが付くことがあります。1~2時間放置してください。  
本機で再生できるディスクかどうか確認してください。  
ディスクがよごれている場合は、きれいにふいてください。  
初期設定 “ディスク” の “視聴制限” の設定を確認してください。  
複数の言語が入っていないDVDでは切り換えできません。  
メニュー画面でのみで切り換えできるディスクがあります。  
字幕の入っていないDVDでは表示されません。  
字幕が「切」になっている場合は、「入」にしてください。  
A-Bリピート再生のA点、B点や、マーカーを付けた場所の前後では、字幕が表示されないことがあります。  
以下の操作で初期設定の内容を工場出荷時の設定に戻してください。  
停止中、テレビ画面の “オールクリア” が消えるまで、本体の [■] とリモコンの [≥10] を押し続ける

-  
-  
7  
7  
-  
8、9  
58  
41、42  
-  
-  
-  
18  
-  
-



つづき

# 故障かな!?と思ったら

## こんなときは

表示について	ひょうじまど 表示窓に“NO PLAY”が表示される。
	ひょうじまど 表示窓に“NO DISC”が表示される。
	がめん 画面メッセージが出ない
	がめん か GUI画面が欠ける (または表示されない)
	がめん テレビ画面に“ディスクを確認してください”と表示する
ひょうじまど 表示窓に“H ”と表示する ( は数字)	

音声について	おんせい 音声がでない
	おんせい 音声がひずむ
	みみ しげき 耳を刺激するような音が出る

## ここを確認、処置してください



さいせい 再生できないディスクが入っています。	8
しよきせってい 初期設定“ディスク”の“視聴制限”で再生を制限されているディスクが入っています。	42
ディスクがディスクトレイに入っていません。	14、28
ディスクが正しく入っていません。	14、28
DVDやCD、ビデオCDが入っています。	28
しよきせってい 初期設定“画面表示設定”の“画面メッセージ”を「入」にしてください。	41、45
がめんひょうじちゆう GUI画面表示中、カーソルボタン[◀、▶]を押して右端の絵表示を選び、[▲、▼]を押してGU画面を上下に移動させてください。	38
ディスクがよごれている場合はきれいにふいてください。	58
いじよう はっせい 異常が発生しました。(“H”以降の数字は、本機の状態によって変わります。)電源を一度、「切」「入」してください。	-
しよち 処置をされても表示が消えないときはお買い上げの販売店またはお近くの「修理ご相談窓口」(0 59ページ)に修理をご依頼ください。	-
その場合、画面や表示窓の文字をお知らせください。(例：“H01”の場合「H01」)	-
せつぞく き き おんりよう かくにん 接続した機器の音量を確認してください。	-
接続、設定を確認してください。	10、41、44
接続した機器の入力切り換えは正しいですか?	-
サラウンドの設定によって、音声がひずむ場合があります。サラウンドの設定を確認してください。	20
ほか き き せつぞく 他の機器とデジタル接続しているときは、初期設定で、接続した機器に合わせて「Dolby Digital」や「DTS Digital Surround」を正しく設定してください。	41、44



## こんなときは

映像について

テレビに映像が映らない  
(または画面サイズがおかしい)

アングルを変えて見ることができない

早送り / 早戻しをしたら画像が乱れる

ゲームについて

ゲームの映像やメインメニュー画面が映らない

ゲーム中、画面の両端が欠ける

ゲームキューブコントローラの操作ができない

ゲームキューブコントローラが正しく働かない

## ここを確認、処置してください

接続を確認してください。

テレビの電源や入力切り換えを確認してください。

初期設定“映像設定”の“TVアспект”を正しく設定しなおしてください。

テレビ側の画面モードを確認してください。

複数のアングルが記録されている場所でのみ切り換えることができます。

多少乱れが出ることがありますが、故障ではありません。

接続を確認してください。

テレビの電源や入力切り換えを確認してください。

テレビ側の画面モードを確認してください。

日本国内向けのゲームキューブディスクを使用していますか？

本機で再生できるゲームディスクは、日本国内向け表示のついた、ゲームキューブディスクのみです。

ディスクが正しく入っていません。

プログレッシブに対応していないテレビに接続した場合、ゲームの映像出力設定をプログレッシブに変更すると映像が乱れます。設定を変更しないでください。もし、設定を変更してしまった場合は、本体の [GAME RESET] を押すか、電源を「切」にしてからもう一度電源を「入」にすると、元に戻ります。詳しくはゲームの取扱説明書をご覧ください。

「画面のヨコ位置を設定する」を行ってください。

ゲームキューブコントローラのプラグが、ゲームで指定されているゲームコントローラポートの位置に接続されていますか？接続を確認してください。

ゲームキューブコントローラの位置は正しく設定されていますか？正しいコントローラの位置になっているか設定を確認してください。



ひょうじまど  
表示窓

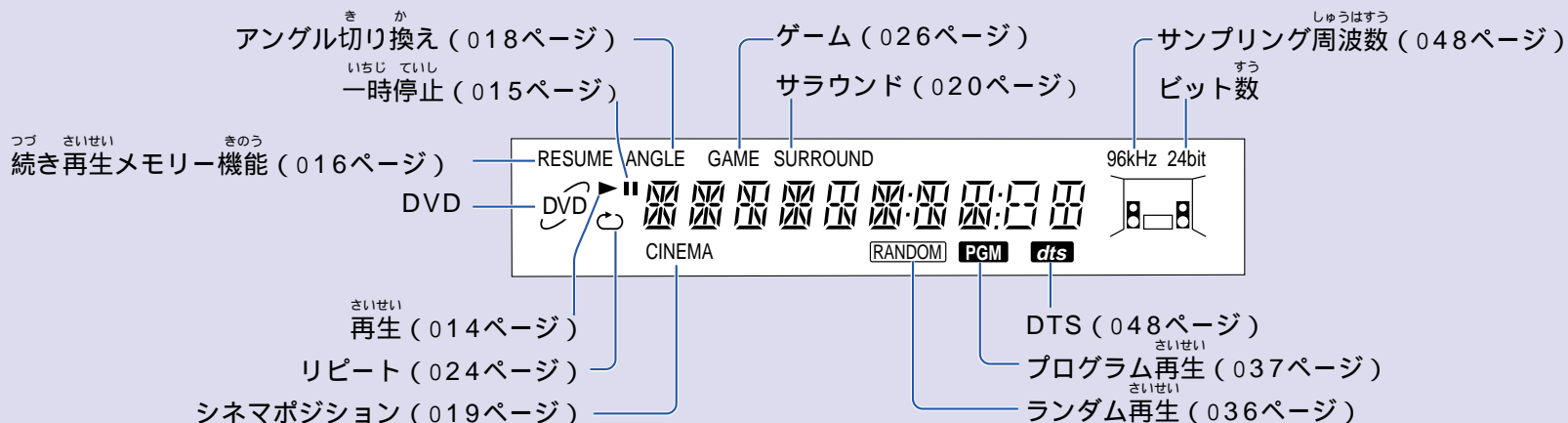

ほんたいていめん  
本体底面

[HI SPEED PORT] ハイスピードポート  
ゲームキューブ専用、または本機専用の  
拡張機器を接続できます。

[SERIAL PORT 1] シリアルポート1  
ゲームキューブ専用、または本機専用の  
拡張機器を接続できます。

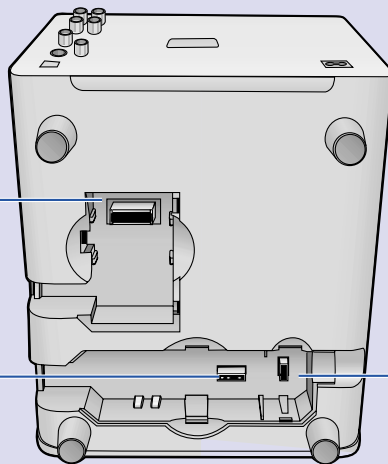

[SERIAL PORT 2] シリアルポート2  
ゲームキューブ専用、または本機専用の  
拡張機器を接続できます。

本体表示窓  
本体底面





# 各部のなまえ

なまえの最後に、<sup>さいご</sup>最後に、<sup>さんこう</sup>参考になるページを記載しています。

つづき

## リモコン

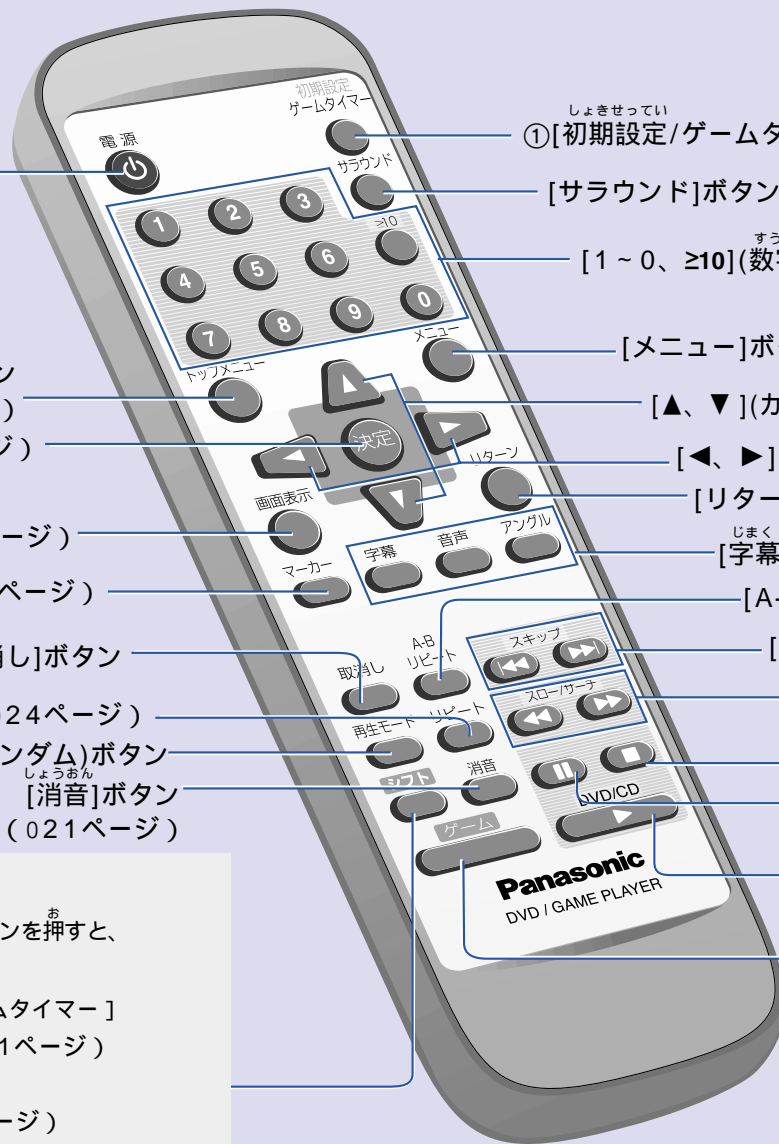

① [電源] ボタン  
(014、28ページ)

① [初期設定/ゲームタイマー] ボタン

[サラウンド] ボタン (020ページ)

[1 ~ 0、≥10] (数字) ボタン

[トップメニュー] ボタン  
(017ページ)

[メニュー] ボタン (017ページ)

[決定] ボタン (017ページ)

[▲、▼] (カーソル上下) ボタン

[◀、▶] (カーソル左右) ボタン

[画面表示] ボタン (038ページ)

[リターン] ボタン (013、38ページ)

[マーカー] ボタン (023ページ)

[字幕]、[音声]、[アングル] ボタン (018ページ)

[A-Bリピート] ボタン (025ページ)

[取消し] ボタン

[◀◀、▶▶ スキップ] ボタン (015ページ)

[リピート] ボタン (024ページ)

[◀◀、▶▶ スロー/サーチ] ボタン  
(015、22ページ)

[再生モード] (プログラム、ランダム) ボタン  
(037、36ページ)

[■] (停止) ボタン (015、16ページ)

[消音] ボタン  
(021ページ)

[|||] (一時停止) ボタン  
(015、22ページ)

[シフト] ボタン

[シフト] を押しながらか①のボタンを押すと、別のはたらきをします。

[シフト] + [初期設定/ゲームタイマー]  
・初期設定画面を表示 (0 41ページ)

[初期設定/ゲームタイマー]

・ゲームタイマー (0 34ページ)

[▶、DVD/CD] (再生) ボタン  
(013、14ページ)

[ゲーム] ボタン

ゲームキューブコントローラ

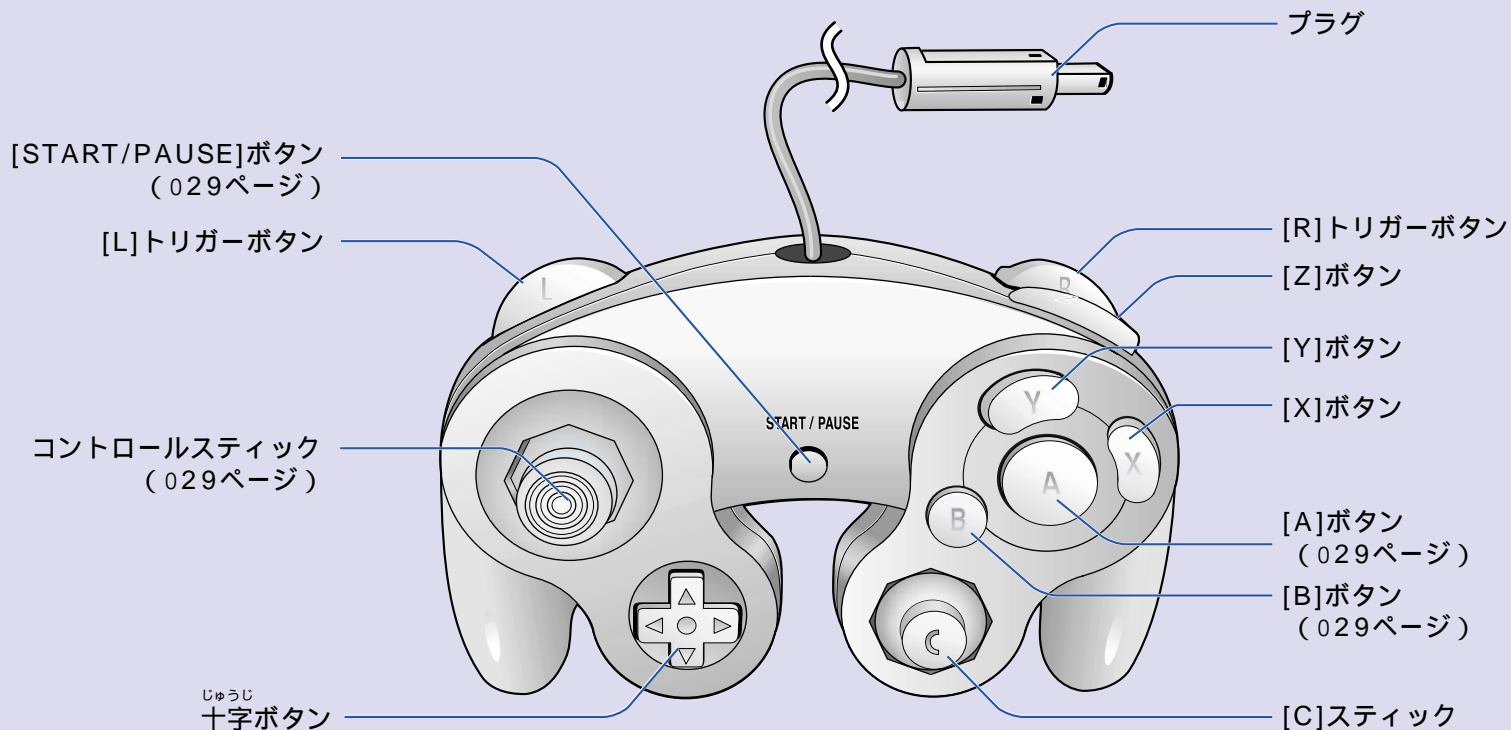

[L]トリガーボタン、[R]トリガーボタン、コントロールスティック  
および、[C]スティックの機能について

[L]トリガーボタン、[R]トリガーボタンは、押し力を読みとることで微妙な  
操作ができるアナログ方式のボタンです。また、コントロールスティックお  
よび[C]スティックは、スティックの傾きと方向を読みとることで、微妙な  
操作ができるアナログ方式のスティックです。

# お手入れについて

本体がよごれたら  
柔らかい布でふいてください。  
ひどいよごれは、うすめた台所用洗剤（中性）を含ませた布でふき、後はからぶきしてください。

アルコールやシンナーは使わないでください。  
化学ぞうきんをご使用の際は、その注意書に従ってください。

よい音でお楽しみいただくために  
別売りの専用クリーナーなどで、定期的にディスクをお手入れされることをおすすめします。

CDレンズクリーナー（別売：RP-CL510）

ディスクに露がついたら  
急に暖かい室内に持ち込んだときなど、露がついた場合は、乾いた柔らかい布でふいてください。

ディスクがよごれたときは  
水を含ませた柔らかい布でふき、あとは空ぶきしてください。

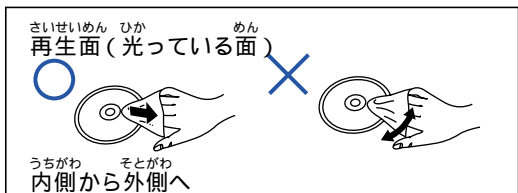

保管するには  
次のような場所に置かない  
直射日光の当たる場所  
湿気やほこりの多い場所  
暖房器具の熱が直接当たる場所

# 保証とアフターサービス

よくお読みください

修理・お取り扱い・お手入れ  
などのご相談は・・・  
まず、お買い上げの販売店へ  
お申し付けください

転居や贈答品などでお困りの場合は・・・  
修理は、サービス会社・販売会社の  
「修理ご相談窓口」へ！  
その他のお問い合わせは、  
「お客様ご相談センター」へ！

**使いかた・お買い物などのご相談**

ナショナル/パナソニック  
お客様ご相談センター

電話 フリーダイヤル ☎ **0120-878-365**  
FAX フリーダイヤル ☎ **0120-878-236**

365日 / 受付9時～20時

**Help desk for foreign residents in Japan**  
〈外国人/海外仕様商品（ツーリスト商品他）等〉  
ご相談窓口

**Tokyo (03) 3256-5444 Osaka (06) 6645-8787**  
Open: 9:00 - 17:30  
(closed on Saturdays/Sundays/national holidays)

保証書（別添付）  
お買い上げ日・販売店名などの記入を必ず確かめ、お買い上げの販売店からお受け取りください。よくお読みのあと、保存してください。

保証期間：お買い上げ日から本体1年間

補修用性能部品の保有期間  
当社はDVD/ゲームプレーヤーの補修用性能部品を製造打ち切り後8年保有しています。  
注）補修用性能部品とは、その製品の機能を維持するために必要な部品です。

修理を依頼されるとき  
51～53ページの表に従ってご確認のあと、直らないときは、まず電源プラグを抜いて、お買い上げの販売店へご連絡ください。

保証期間中は  
保証書の規定に従って、お買い上げの販売店が修理をさせていただきますので、恐れ入りますが、製品に保証書を添えてご持参ください。

保証期間を過ぎているときは  
修理すれば使用できる製品については、ご希望により有料で修理させていただきます。

修理料金の仕組み  
修理料金は、技術料・部品代・出張料などで構成されています。

**技術料**  
は、診断・故障個所の修理および部品交換・調整・修理完了時の点検などの作業にかかると費用です。

**部品代**  
は、修理に使用した部品および補助材料代です。

**出張料**  
は、製品のいる場所へ技術者を派遣する場費用です。

ご連絡いただきたい内容	品名 品番	DVD/ゲームプレーヤー SL-GC10	お買い上げ日 故障の状況	年 月 日
-------------	----------	-------------------------	-----------------	-------------

リチウム電池について  
 本機には、時刻情報を保存するためにリチウム電池が内蔵されています。電池切れの場合は有償で交換させていただきます。

**修理に関するご相談**

ナショナル/パナソニック  
**修理ご相談窓口**

ナビダイヤル(全国共通番号)  
 **0570-087-087**

お客様がおかけになった場所から最寄りの修理ご相談窓口につながります。呼出音の前にNTTより通話料金の目安をお知らせします。  
 携帯電話・PHS等からは最寄りの修理ご相談窓口へ直接おかけください。

ナショナル/パナソニック  
**修理ご相談窓口**

**北海道地区**

札幌 札幌市厚別区厚別南2丁目17-7 ☎(011)894-1251	旭川 旭川市2条通2丁目左1号 ☎(0166)31-6151	帯広 帯広市西19条南1丁目7-11 ☎(0155)33-8477	函館 函館市西桔梗589番地241(函館流通卸センター内) ☎(0138)48-6631
---------------------------------------	-----------------------------------	--------------------------------------	---

**東北地区**

青森 青森市大字ハツ役字矢作1-37 ☎(017)739-9712	秋田 秋田市御所野湯本2丁目1-2 ☎(018)826-1600	岩手 盛岡市羽場13地割30-3 ☎(019)639-5120	宮城 仙台市宮城野区扇町7-4-18 ☎(022)387-1117	山形 山形市流通センター3丁目12-2 ☎(023)641-8100	福島 福島県安達郡本宮町字南/内65 ☎(0243)34-1301
--------------------------------------	-------------------------------------	------------------------------------	--------------------------------------	---------------------------------------	--------------------------------------

ナショナル/パナソニック 修理ご相談窓口

**首都圏地区**

栃木 宇都宮市御幸町194-20 ☎(028)689-2555	群馬 高崎市大沢町229-1 ☎(027)352-1109	水戸 水戸市柳河町309-2 ☎(029)225-0249	つくば つくば市花畑2丁目8-1 ☎(0298)64-8756	埼玉 桶川市赤堀2丁目4-2 ☎(048)728-8960	千葉 千葉市中央区星久喜町172 ☎(043)208-6034	東京 東京都世田谷区宮坂2丁目26-17 ☎(03)5477-9780	山梨 甲府市下飯田2丁目1-27 ☎(055)222-5171	神奈川 横浜市港南区日野5丁目3-16 ☎(045)847-9720	新潟 新潟市東明1丁目8-14 ☎(025)286-7725
------------------------------------	----------------------------------	----------------------------------	------------------------------------	----------------------------------	------------------------------------	--	------------------------------------	---------------------------------------	-----------------------------------

**中部地区**

石川 石川県石川郡野々市町稲荷3丁目80 ☎(076)294-2683	富山 富山市寺島1298 ☎(076)432-8705	福井 福井市開発4丁目112 ☎(0776)54-5606	長野 松本市大字笹賀7600-7 ☎(0263)58-0073	静岡 静岡市西島765 ☎(054)287-9000	名古屋 名古屋市瑞穂区塩入町8-10 ☎(052)819-0225	岡崎 岡崎市岡町南久保28 ☎(0564)55-5719	岐阜 岐阜県本巣郡北方町高屋太子2丁目30 ☎(058)323-6010	高山 高山市花岡町3丁目82 ☎(0577)33-0613	三重 久居市森町字北谷1920-3 ☎(059)255-1380
--	--------------------------------	----------------------------------	------------------------------------	-------------------------------	--------------------------------------	---------------------------------	---	----------------------------------	-------------------------------------

**近畿地区**

滋賀 守山市勝部6丁目2-1 ☎(077)582-5021	京都 京都市南区上鳥羽石橋町20-1 ☎(075)672-9636	大阪 大阪市北区本庄西1丁目1-7 ☎(06)6359-6225	奈良 大和郡山市椎木町404-2 ☎(0743)59-2770	和歌山 和歌山市中島499-1 ☎(073)475-2984	兵庫 神戸市中央区琴ノ緒町3丁目2-6 ☎(078)272-6645
----------------------------------	--------------------------------------	-------------------------------------	------------------------------------	-----------------------------------	---------------------------------------

**中国地区**

鳥取 鳥取市安長295-1 ☎(0857)26-9695	米子 米子市米原4丁目2-33 ☎(0859)34-2129	松江 松江市西津田2丁目10-19 ☎(0852)23-1128	出雲 出雲市渡橋町416 ☎(0853)21-3133	浜田 浜田市下府町327-93 ☎(0855)22-6629	岡山 岡山県都窪郡早島町矢尾807 ☎(086)292-1162	広島 広島市西区南観音8丁目13-20 ☎(082)295-5011	山口 山口市鑄銭司字鑄銭司団地北447-23 ☎(083)986-4050
---------------------------------	-----------------------------------	-------------------------------------	--------------------------------	-----------------------------------	-------------------------------------	---------------------------------------	--

**四国地区**

香川 高松市勅使町152-2 ☎(087)868-9477	徳島 徳島県板野郡北島町鯛浜字かや108 ☎(088)698-1125	高知 南国市岡豊町中島331-1 ☎(088)866-3142	愛媛 松山市土居田町750-2 ☎(089)971-2144
----------------------------------	--	------------------------------------	-----------------------------------

**九州地区**

福岡 春日市春日公園3丁目48 ☎(092)593-9036	佐賀 佐賀市本庄町大字本庄896-2 ☎(0952)26-9151	長崎 長崎市東町1949-1 ☎(095)830-1658	大分 大分市萩原4丁目8-35 ☎(097)556-3815	宮崎 宮崎県宮崎郡清武町下加納366-2 ☎(0985)85-6530	熊本 熊本市健軍本町12-3 ☎(096)367-6067	天草 本渡市港町18-11 ☎(0969)22-3125	鹿児島 鹿児島市与次郎1丁目5-33 ☎(099)250-5657	大島 名瀬市矢之脇町10-5 ☎(0997)53-5101
-----------------------------------	--------------------------------------	----------------------------------	-----------------------------------	--	----------------------------------	---------------------------------	--------------------------------------	----------------------------------

**沖縄地区**

沖縄 浦添市城間4丁目23-11 ☎(098)877-1207
------------------------------------

所在地、電話番号が変更になることがありますので、あらかじめご了承ください。 0501