

SAMSUNG

ПОЛНОЕ РУКОВОДСТВО

HW-Q900T

Удивительные возможности

Благодарим за приобретение устройства компании Samsung.

Для наилучшего обслуживания

зарегистрируйте свое устройство по адресу:

www.samsung.com/register





МЕРЫ ПРЕДОСТОРОЖНОСТИ





ПРЕДУПРЕЖДЕНИЯ ДЛЯ БЕЗОПАСНОГО ИСПОЛЬЗОВАНИЯ

ВО ИЗБЕЖАНИЕ ПОРАЖЕНИЯ ЭЛЕКТРИЧЕСКИМ ТОКОМ НЕ ОТКРЫВАЙТЕ КРЫШКУ (ИЛИ ЗАДНЮЮ ПАНЕЛЬ) УСТРОЙСТВА.

ВНУТРИ УСТРОЙСТВА ОТСУТСТВУЮТ ДЕТАЛИ, РЕМОНТ КОТОРЫХ МОЖЕТ ВЫПОЛНЯТЬ ПОЛЬЗОВАТЕЛЬ. ОБСЛУЖИВАНИЕ ДОЛЖНО ПРОИЗВОДИТЬСЯ КВАЛИФИЦИРОВАННЫМИ СПЕЦИАЛИСТАМИ.

Описание символов, которые могут быть на устройстве Samsung, см. в таблице ниже.

	<p>ВНИМАНИЕ</p> <p>ОПАСНОСТЬ ПОРАЖЕНИЯ ЭЛЕКТРИЧЕСКИМ ТОКОМ НЕ ОТКРЫВАТЬ!</p>	
	<p>Этот символ свидетельствует о том, что внутри изделия имеется высокое напряжение. Любой контакт с деталями внутри изделия представляет опасность.</p>	
	<p>Этот символ обозначает, что к изделию прилагается важный документ, касающийся его эксплуатации и технического обслуживания.</p>	
	<p>Изделие класса II: этот символ означает, что данное изделие не требует заземления. Если этот символ отсутствует на изделии с проводом питания, изделие ДОЛЖНО иметь надежное соединение с защитным заземлением (заземлением).</p>	

	<p>Напряжение переменного тока: этот символ означает, что указанное номинальное напряжение относится к переменному току.</p>
	<p>Напряжение постоянного тока: этот символ означает, что указанное номинальное напряжение относится к постоянному току.</p>
	<p>Внимание!, Перед использованием ознакомьтесь с инструкциями: этот символ призывает пользователей ознакомиться со сведениями по безопасности, приведенными в руководстве пользователя.</p>
	<p>Символ «не для пищевой продукции» применяется в соответствии с техническим регламентом Таможенного союза "О безопасности упаковки" 005/2011 и указывает на то, что упаковка данного продукта не предназначена для повторного использования и подлежит утилизации. Упаковку данного продукта запрещается использовать для хранения пищевой продукции.</p>
	<p>Символ «петля Мебиуса» указывает на возможность утилизации упаковки. Символ может быть дополнен обозначением материала упаковки в виде цифрового и/или буквенного обозначения.</p>

ПРЕДУПРЕЖДЕНИЕ :

Чтобы снизить риск возникновения пожара или поражения электрическим током, не подвергайте это устройство воздействию дождя или влаги.

- Чтобы отключить устройство от электросети, необходимо извлечь вилку кабеля питания из розетки, соответственно, вилка всегда должна содержаться в исправном состоянии.

ВНИМАНИЕ

- Не подвергайте это устройство воздействию воды. Не ставьте на устройство предметы, заполненные жидкостью, например вазы.
- Для полного отключения питания устройства следует извлечь вилку из розетки. Поэтому вилка должна быть всегда доступна.

МЕРЫ ПРЕДОСТОРОЖНОСТИ

1. Убедитесь, что источник питания переменного тока в вашем доме соответствует требованиям к питанию, приведенным на идентификационной наклейке внизу устройства. Установите устройство горизонтально на подходящую поверхность (мебель), обеспечив достаточно места вокруг него для вентиляции 7 - 10 см. Убедитесь, что вентиляционные отверстия не перекрыты. Не устанавливайте устройство на усилители или другое оборудование, которое может сильно нагреться. Данное устройство предназначено для продолжительного использования. Для отключения устройства отсоедините сетевую вилку из розетки. Если устройство не используется в течение длительного времени, отключите его от сети.
2. Во время грозы отсоединяйте сетевую вилку от розетки. Скачки напряжения питания во время грозы могут повредить устройство.

3. Не подвергайте устройство воздействию прямых солнечных лучей и других источников тепла. Это может вызвать перегрев и привести к неисправности устройства.
4. Защищайте проигрыватель от попадания влаги (например, вода из вазы), не подвергайте его чрезмерному нагреванию (например, не ставьте рядом с камином) и не оставляйте вблизи устройств, излучающих сильные магнитные или электрические поля. В случае неисправной работы устройства отсоедините кабель питания от источника переменного тока. В случае неисправной работы устройства отсоедините кабель питания от источника переменного тока. Устройство предназначено только для личного использования. При хранении устройства в условиях низкой температуры возможно образование конденсата. При транспортировке устройства в зимнее время не включайте его приблизительно в течение 2 часов, пока температура устройства не достигнет комнатной температуры.
5. Батареи, используемые в данном устройстве, содержат вредные для окружающей среды химические элементы. Не выбрасывайте батареи в корзину с бытовыми отходами. Не бросайте батареи в огонь. Не допускайте короткого замыкания или нагревания батарей, не разбирайте их. При неправильной замене батареи существует опасность взрыва. Для замены используйте только такие же или аналогичные батареи.

Очистка ткани

Немедленно удаляйте грязь и пятна с поверхности устройства.

Удаление и очистка могут быть менее эффективными для некоторых веществ или в случае, если очистка не выполнялась в течении длительного времени.

ВНИМАНИЕ

- Используйте пылесос или липкий ролик для удаления пыли, отпечатков рук и т. д.
 - Некоторые щетки могут повредить устройство в зависимости от содержащихся в них материалов.
 - Полотенца и обтирочные ткани могут оставить на устройстве ворсинки или грязь.
- Не используйте гвоздь или другие инструменты для удаления грязи. Это может повредить поверхность изделия.
- Для удаления масляных или жидких пятен используйте чистую белую ткань, смоченную водой. Если пятно осталось, используйте ткань и протрите его смесью воды с нейтральным моющим средством (например, средством для мытья посуды).
 - Нейтральное моющее или чистящее средство может привести к обесцвечиванию или повреждению поверхности устройства.
 - После очистки используйте сухую ткань или фен для сушки поверхности.
 - Не применяйте чрезмерных усилий, чтобы избежать обесцвечивания или повреждения поверхности устройства.

СОДЕРЖАНИЕ

01	Проверка компонентов	7
02	Обзор устройства	8
	Верхняя панель колонки Soundbar	8
	Нижняя панель Soundbar	9
03	Использование пульта дистанционного управления устройством Soundbar	10
	Установка батареек перед использованием пульта дистанционного управления (2 батарейки AA)	10
	Как использовать пульт дистанционного управления	10
	Использование скрытых кнопок (кнопок с несколькими функциями)	13
	Выходные характеристики для различных режимов звукового эффекта	13
	Регулировка громкости устройства Soundbar с помощью пульта дистанционного управления ТВ	14
04	Подключение устройства Soundbar	15
	Подключение питания и блоков	15
	– Подключение сабвуфера вручную	16
	– Светодиодные индикаторы на задней панели сабвуфера	17
	Подключение SWA-9000S (приобретается отдельно) к Soundbar	19
05	Использование проводного соединения к телевизору	21
	Способ 1. Подключение с помощью кабеля HDMI	21
	– Подключение телевизора с поддержкой HDMI ARC (Обратный аудиоканал)	21
	Способ 2. Подключение с помощью оптического кабеля	22
06	Использование беспроводного подключения к телевизору	24
	Подключение по Bluetooth	24
07	Подключение к внешнему устройству	26
	Способ 1. Подключение с помощью кабеля HDMI (возможность декодирования и воспроизведения Dolby Atmos)	26
	Способ 2. Подключение с помощью оптического кабеля	27

08	Подключение мобильного устройства	28
	Способ 1. Подключение по Bluetooth	_____ 28
	Способ 2. Подключение по беспроводной сети (Wi-Fi)	_____ 31
	Настройка Amazon Alexa	_____ 32
	Использование функции Tap Sound	_____ 34
09	Установка настенного крепления	35
	Меры предосторожности при установке	_____ 35
	Компоненты для крепления на стену	_____ 35
10	Установка устройства Soundbar над подставкой для телевизора	37
	Компонент	_____ 37
11	Обновление программного обеспечения	38
	Автоматическое обновление	_____ 38
	Обновление через USB	_____ 38
	Инициализация	_____ 39
12	Поиск и устранение неисправностей	40
13	Лицензия	42
14	Примечание относительно лицензии с открытым исходным кодом	43
15	Важное примечание об обслуживании	43
16	Спецификации и руководство	44
	Технические характеристики	_____ 44

01 ПРОВЕРКА КОМПОНЕНТОВ



Основное устройство Soundbar



Пульт дистанционного управления Soundbar / батарейки



Сабвуфер



Сетевой шнур (Сабвуфер, Soundbar)



Кабель HDMI



Направляющая настенного крепления



Держатель винта



Винт
(M4 x L10)



Крепление кронштейна к стене



Резиновая ножка

- Характеристики источника электропитания и потребления электроэнергии указаны на наклейке на корпусе устройства. (Наклейка: Нижняя панель основного устройства Soundbar)
- Для приобретения дополнительных компонентов или кабелей обратитесь в сервис-центр Samsung или в службу поддержки Samsung.
- Для подробной информации о настенном креплении или резиновой ножке см. страницы 35-37.
- Конструкция, характеристики и экран приложений могут быть изменены без предварительного уведомления.
- Внешний вид аксессуаров может отличаться от изображений выше.

02 ОБЗОР УСТРОЙСТВА

Верхняя панель колонки Soundbar

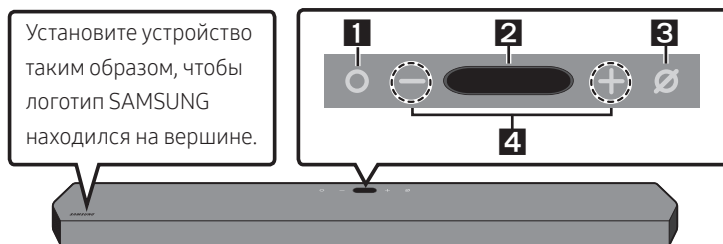

1	○ (Многофункциональную) кнопка <ul style="list-style-type: none">В режиме ожидания нажмите ○ (Многофункциональную) кнопку, чтобы включить устройство Soundbar.Нажмите ○ (Многофункциональную) кнопку, чтобы изменить источник входного сигнала.Нажмите и удерживайте ○ (Многофункциональную) кнопку в течении 3 секунд, чтобы активировать Alexa. Говорите, удерживая нажатой данную кнопку, чтобы включить распознавание голоса.
2	Дисплей <p>Отображает состояние и текущий режим устройства. D.IN → HDMI 1 → HDMI 2 → Wi-Fi → BT</p>
3	⊘ (Микрофон Вкл./Выкл.) кнопка <p>Нажмите кнопку, чтобы включить или выключить микрофон.</p>
4	— + (Громкость) кнопка <p>Регулирует громкость.</p>

- При подключении сетевого шнура переменного тока кнопка питания начинает работать через 4-6 секунд после подключения.
- При включении данного устройства произойдет задержка от 4 до 5 секунд, прежде чем будет воспроизведен характерный звук.
- Если вы слышите звук с телевизора и устройства Soundbar одновременно, перейдите в меню **Настройки** для звука телевизора и переключите динамик телевизора на **Внеш. Ресивер..**

Нижняя панель Soundbar

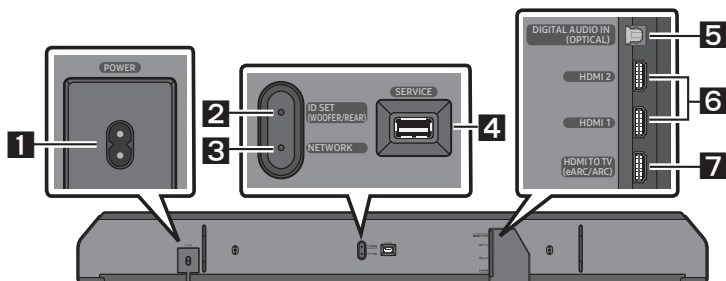

1	POWER Подключите кабель питания переменного тока колонки Soundbar. (См. стр. 15)
2	ID SET (WOOFER/REAR) Нажмите, чтобы подключить Soundbar к динамикам системы объемного звучания и сабвуферу по беспроводной сети. (Динамики объемного звучания приобретаются отдельно).
3	NETWORK Нажмите, чтобы подключиться к беспроводной сети (Wi-Fi) через приложение SmartThings .
4	SERVICE Подключение USB-накопителя для обновления программного обеспечения продукта.
5	DIGITAL AUDIO IN (OPTICAL) Подключение к цифровому (оптическому) выходу внешнего устройства. (См. стр. 27)
6	HDMI 1 / HDMI 2 Одновременный ввод цифровых видео- и аудиосигналов с помощью кабеля HDMI. Подключение к выходу HDMI внешнего устройства. (См. стр. 26)
7	HDMI TO TV (eARC/ARC) Подключение к разъему HDMI на телевизоре. (См. стр. 21)

- Отключая кабель питания от настенной розетки, потяните его за вилку. Не тяните за сам кабель.
- Не подключайте данное устройство или другие компоненты к розетке переменного тока до тех пор, пока все компоненты не будут соединены.

03 ИСПОЛЬЗОВАНИЕ ПУЛЬТА ДИСТАНЦИОННОГО УПРАВЛЕНИЯ УСТРОЙСТВА SOUNDBAR



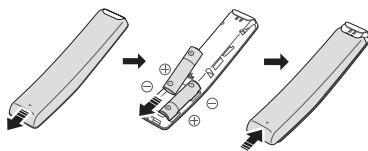

Установка батареек перед использованием пульта дистанционного управления (2 батарейки AA)



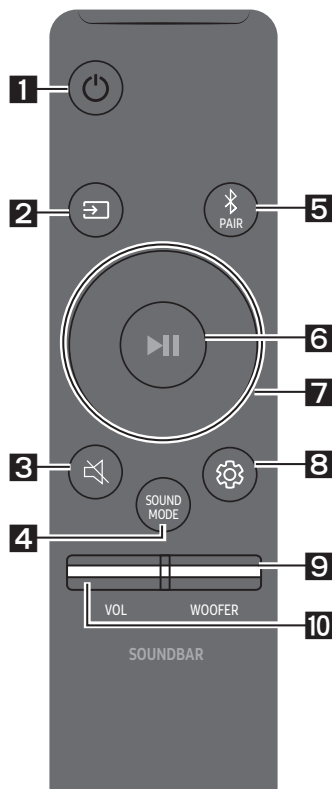

Сдвиньте заднюю крышку в направлении стрелки, пока она не будет полностью снята. Вставьте 2 батарейки AA (1,5 В), расположив их в правильной полярности. Установите заднюю крышку в исходное положение.



Как использовать пульт дистанционного управления



<p>1</p>	 <p>Питание</p>	<p>Включение и выключение устройства Soundbar</p> <ul style="list-style-type: none"> • Функция Auto Power Down Устройство автоматически выключается в следующих ситуациях: <ul style="list-style-type: none"> – В режиме D.IN / HDMI 1 / HDMI 2 / Wi-Fi / BT при отсутствии аудиосигнала в течении 18 минут.
<p>2</p>	 <p>Источник сигнала</p>	<p>Нажмите для выбора источника, подключенного к устройству Soundbar.</p>
<p>3</p>	 <p>Беззвучный</p>	<p>Нажмите кнопку  (Беззвучный) для выключения звука. Нажмите эту кнопку еще раз для включения звука.</p>

<p>4</p>	 <p>SOUND MODE</p>	<p>Возможен выбор необходимого звукового режима: STANDARD, SURROUND, GAME PRO или ADAPTIVE SOUND.</p> <ul style="list-style-type: none"> • STANDARD Воспроизводит оригинальный звук. • SURROUND SOUND Обеспечивает более широкое звуковое поле в сравнении со стандартным. • GAME PRO Обеспечивает стереоскопический звук, способствующий погружению в экранное действие во время игры. • ADAPTIVE SOUND Анализирует содержимое в режиме реального времени и автоматически обеспечивает оптимальное звуковое поле на основе характеристик содержимого.
<p>5</p>	 <p>Bluetooth PAIR</p>	<p>Переключите устройство Soundbar в режим сопряжения по Bluetooth. Нажмите на кнопку и ждите появления экрана «BT PAIRING» для подключения к новому устройству Bluetooth.</p>
<p>6</p>	 <p>Воспроизведение / Пауза</p>	<p>Нажатием этой кнопки можно также воспроизвести или приостановить музыку.</p>
<p>7</p>	 <p>Вверх/Вниз/ Влево/ Вправо</p>	 <p>Нажмите на указанные зоны для выбора Вверх/Вниз/ Влево/Вправо.</p> <p>Нажмите Вверх/Вниз/Влево/Вправо на кнопке для выбора или установки функций.</p> <ul style="list-style-type: none"> • Пропустить музыкальный файл Нажмите кнопку Вправо для выбора следующего музыкального файла. Нажмите кнопку Влево для выбора предыдущего музыкального файла. • ID SET Используйте этот параметр, если сабвуфер или динамики системы объемного звучания не подключены или нуждаются в повторном подключении. Когда устройство выключено, нажмите и удерживайте кнопку Вверх в течение 5 секунд для выполнения ID SET. (См. стр. 16.)

8



Управление звуком

При нажатии этой кнопки последовательно отображаются элементы настройки, такие как **TREBLE**, **BASS**, **SYNC**, **CENTER LEVEL**, **SIDE LEVEL**, **FRONT TOP LEVEL**, **REAR LEVEL**, **REAR TOP LEVEL** и **VIRTUAL ON/OFF**. Нужный элемент можно отрегулировать при помощи кнопок **Вверх/Вниз**.

- Для контроля громкости верхних частот или басов выберите в настройках звука элемент **TREBLE** или **BASS**, а затем отрегулируйте уровень громкости в диапазоне от -6 до +6, используя кнопки **Вверх/Вниз**.
- Нажмите и удерживайте кнопку  (**Управление звуком**) в течение примерно 5 секунд для регулировки звука для каждого частотного диапазона. Можно выбрать частоты 150 Гц, 300 Гц, 600 Гц, 1,2 кГц, 2,5 кГц, 5 кГц и 10 кГц, используя кнопки **Влево/Вправо** и каждая из них может быть отрегулирована в диапазоне от -6 до +6, используя кнопки **Вверх/Вниз**.
(Убедитесь, что выбран звуковой режим «STANDARD».)
- Для контроля громкости каждого динамика выберите в настройках звука элемент **CENTER LEVEL**, **SIDE LEVEL** или **FRONT TOP LEVEL**, а затем отрегулируйте уровень громкости в диапазоне от -6 до +6, используя кнопки **Вверх/Вниз**.
- Если видео и аудио не синхронизируются между ТВ и устройством Soundbar, выберите **SYNC** в настройках звука, а затем установите аудио-задержку между 0~300 мс, используя кнопки **Вверх/Вниз**.
- **SYNC** поддерживается только для некоторых функций.
- Если динамики системы объемного звучания подключены, выберите **REAR LEVEL** или **REAR TOP LEVEL**, а затем используйте кнопки **Вверх/Вниз** для регулировки громкости в диапазоне от -6 до +6.
- Функцию **VIRTUAL** громкоговоритель можно **ON/OFF**, используя кнопки **Вверх/Вниз**.

9



УРОВЕНЬ WOOFER (НИЗКИЕ ЧАСТОТЫ)

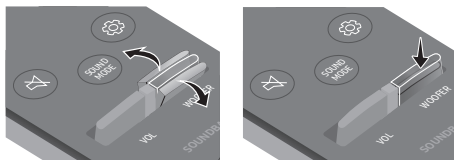

Нажмите кнопку вверх или вниз для регулировки громкости громкоговорителя (низкие частоты) на уровне -12 или в диапазоне от -6 до +6. Чтобы установить громкость громкоговорителя (низкие частоты) на 0 (по умолчанию), нажмите кнопку.

10



ГРОМКОСТЬ

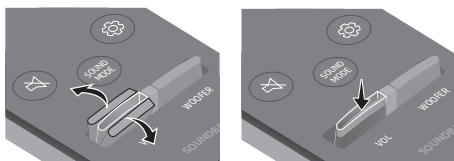

Нажмите кнопку вверх или вниз для регулировки громкости звука.

• Беззвучный

Нажмите кнопку **VOL** для выключения звука. Нажмите эту кнопку еще раз для включения звука.

Использование скрытых кнопок (кнопок с несколькими функциями)

Скрытая кнопка		Ссылочная страница
Кнопка пульта дистанционного управления	Функция	
WOOFER (Вверх)	Включение/выключение пульта дистанционного управления ТВ (режим ожидания)	Стр. 14
Вверх	ID SET	Стр. 16
 (Управление звуком)	7-частотный EQ	Стр. 12

Выходные характеристики для различных режимов звукового эффекта

Эффект	Вход	Выход	
		Только с сабвуфером	С сабвуфером и комплектом беспроводных задних динамиков
STANDARD	2.0 канала	2.1 канала	2.1 канала
	5.1 канала	5.1 канала / 7.1 канала(DTS)	5.1 канала / 7.1 канала(DTS)
	7.1 канала	7.1 канала	7.1 канала
	7.1.4 канала	7.1.2 канала	9.1.2 канала
SURROUND	2.0 канала	7.1.2 канала	9.1.2 канала
	5.1 канала	7.1.2 канала	9.1.2 канала
	7.1 канала	7.1.2 канала	9.1.2 канала
	7.1.4 канала	7.1.2 канала	9.1.2 канала
GAME PRO	2.0 канала	7.1.2 канала	9.1.2 канала
	5.1 канала	7.1.2 канала	9.1.2 канала
	7.1 канала	7.1.2 канала	9.1.2 канала
	7.1.4 канала	7.1.2 канала	9.1.2 канала
ADAPTIVE SOUND	2.0 канала	7.1.2 канала	9.1.2 канала
	5.1 канала	7.1.2 канала	9.1.2 канала
	7.1 канала	7.1.2 канала	9.1.2 канала
	7.1.4 канала	7.1.2 канала	9.1.2 канала

- Для источников входящего сигнала Dolby Atmos и DTS:X режимы эффектов, которые можно выбрать с помощью кнопки **SOUND MODE** будут недоступны. (Информацию о режимах эффектов см. выше).
- Когда источником входящего сигнала является Dolby Atmos®, настройка только сабвуфера обеспечивает 7.1.2-канальный звук, а настройка сабвуфера и комплекта беспроводных задних динамиков обеспечивает 9.1.2-канальный звук.
- Комплект беспроводных задних динамиков Samsung можно приобрести отдельно. Для этого обратитесь в магазин, в котором приобрели устройство Soundbar.
- Динамики системы объемного звучания не будут воспроизводить звук для 2-канального выхода, пока используется режим **STANDARD**. Чтобы включить звук для динамиков системы объемного звучания, измените режим эффектов на **SURROUND**.

Регулировка громкости устройства Soundbar с помощью пульта дистанционного управления ТВ

Регулировка громкости устройства Soundbar с помощью пульта дистанционного управления ТВ

- Данная функция может быть использована только с ИК-пультами дистанционного управления. Пульты дистанционного управления Bluetooth (пульты, требующие сопряжения) не поддерживаются.
- Установите динамик телевизора на значение **Внеш. Ресивер.** для использования данной функции.
- Производители, поддерживающие данную функцию:
VIZIO, LG, Sony, Sharp, PHILIPS, PANASONIC, TOSHIBA, Hisense, RCA

1. Отключите устройство Soundbar.
2. Нажмите и удерживайте кнопку **WOOFER** в течение 5 секунд.

Каждый раз при нажатии и удержании кнопки **WOOFER** в течение 5 секунд режим устройства переключается в следующем порядке: «**SAMSUNG-TV REMOTE**» (Стандартный режим), «**OFF-TV REMOTE**», «**ALL-TV REMOTE**».

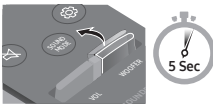
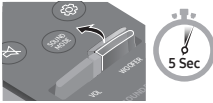
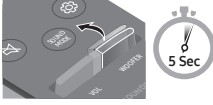
Кнопка пульта дистанционного управления	Дисплей	Состояние
	(Стандартный режим) SAMSUNG-TV REMOTE	Включение ИК-пульта дистанционного управления телевизора Samsung.
	OFF-TV REMOTE	Выключение пульта дистанционного управления ТВ.
	ALL-TV REMOTE	Включение ИК-пульта дистанционного управления телевизора сторонних производителей.

04 ПОДКЛЮЧЕНИЕ УСТРОЙСТВА SOUNDBAR

Подключение питания и блоков

С помощью кабеля питания подключите сабвуфер и колонку Soundbar к электрической розетке, соблюдая следующий порядок действий:

- Характеристики необходимого источника электрического питания и потребления электроэнергии указаны на наклейке на корпусе устройства. (Наклейка: Нижняя панель основного устройства Soundbar)

1. Подключите сетевой шнур к сабвуферу.

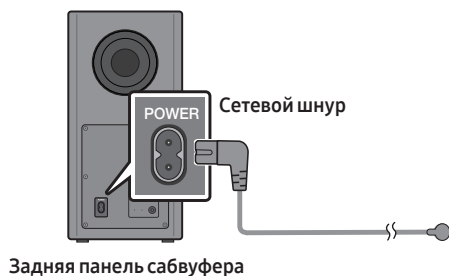

2. Подключите кабель питания к колонке Soundbar.

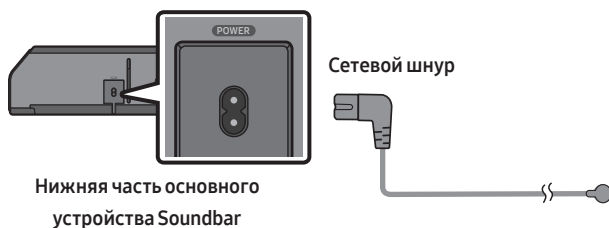

3. Подключите питание к устройству Soundbar и сабвуферу. Сабвуфер подключается автоматически при включении устройства Soundbar.

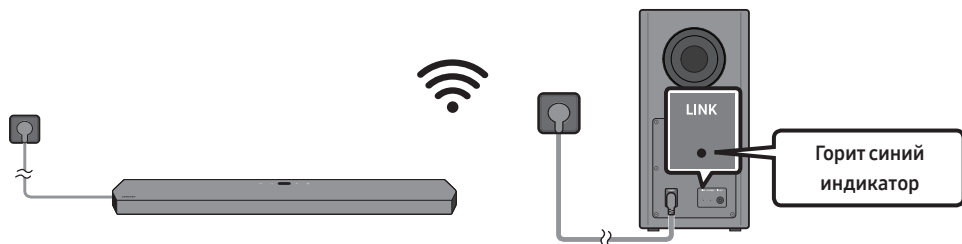

ЗАМЕТКИ

- Подключите питание сабвуфера перед подключением к устройству Soundbar. При включении устройства Soundbar будет произведено автоматическое подключение к сабвуферу.
- Если отсоединить кабель питания и снова подключить его во время работы устройства, Soundbar включится автоматически.

Подключение сабвуфера вручную

Действия, которые необходимо выполнить перед подключением сабвуфера вручную:

- Проверьте правильность подключения кабелей питания к устройству Soundbar и сабвуферу.
- Убедитесь, что устройство Soundbar выключено.

1. Отключите основное устройство Soundbar.
2. Нажмите и удерживайте **ID SET** на задней панели сабвуфера не менее 5 секунд.
 - Красный индикатор на задней панели сабвуфера выключается, а синий индикатор начинает мигать.

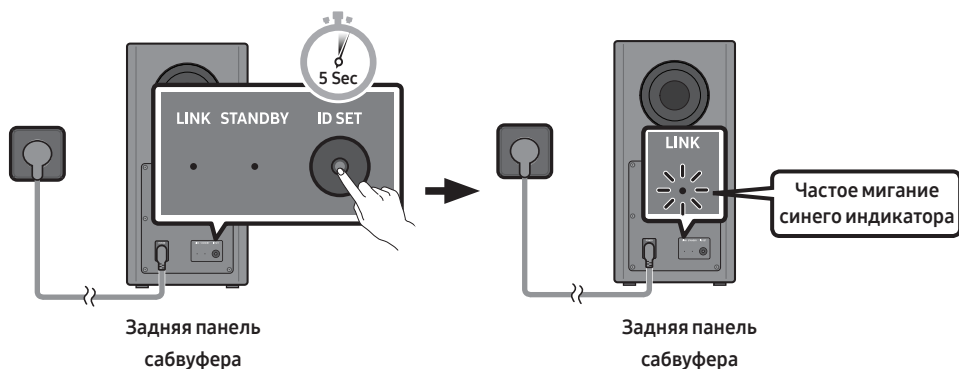

3. Нажмите и удерживайте кнопку **Вверх** на пульте дистанционного управления в течении 5 секунд.
 - На дисплее Soundbar кратковременно отобразится сообщение **ID SET**, которое через некоторое время исчезнет.
 - Soundbar включится автоматически после выполнения действия **ID SET**.

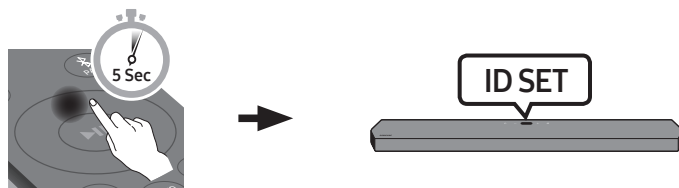

4. Убедитесь, что светодиодный индикатор LINK горит синим цветом (это означает, что подключение завершено).



После установки соединения между устройством Soundbar и беспроводным сабвуфером светодиодный индикатор LINK перестанет мигать и будет гореть синим цветом.

Светодиодные индикаторы на задней панели сабвуфера

Светодиодный индикатор	Состояние	Описание	Решение
	Вкл.	Успешно подключен (обычный режим работы)	-
	Мигает	Восстановление соединения	Проверьте правильность подключения кабеля питания к основному устройству Soundbar или подождите примерно 5 минут. Если светодиодный индикатор продолжает мигать, попробуйте подключить сабвуфер вручную. См. стр. 16.
	Вкл.	В режиме ожидания (основное устройство Soundbar выключено)	Проверьте правильность подключения кабеля питания к основному устройству Soundbar.
		Подключение не удалось	Выполните повторное подключение. См. инструкции по ручному подключению на стр. 16.
	Мигает	Сбой	См. контактную информацию сервис-центра Samsung в этом руководстве.

ЗАМЕТКИ

- Если основной блок выключен, беспроводной сабвуфер переходит в режим ожидания, а на задней панели загорается красный светодиодный STANDBY после того, как несколько раз загорится мигающий синий.

- Если вы используете устройство, которое использует одинаковую с устройством Soundbar частоту (5,8 ГГц), возле устройства Soundbar, помехи могут вызвать прерывание звука.
- Максимальное расстояние передачи беспроводного сигнала основного блока составляет около 10 метров, но может варьироваться в зависимости от рабочей среды. Если между основным блоком и беспроводным сабвуфером располагается бетонно-стальная или металлическая стена, система может полностью отказать в работе, так как беспроводной сигнал не проходит через металл.

 **ВНИМАНИЕ**

- Беспроводные приемные антенны встроены в беспроводной сабвуфер. Держите блоки подальше от воды и влаги.
- Для оптимального качества воспроизведения убедитесь, что область вокруг беспроводного сабвуфера и беспроводного модуля приемника (приобретается отдельно) свободна от каких-либо препятствий.

Подключение SWA-9000S (приобретается отдельно) к Soundbar

Расширение до настоящего беспроводного объемного звучания через подключение комплекта беспроводных задних динамиков Samsung (SWA-9000S, приобретается отдельно) к Soundbar.

1. Подключите беспроводной модуль приемника к 2 динамикам объемного звучания.
 - На кабелях динамиков предусмотрена цветовая маркировка.

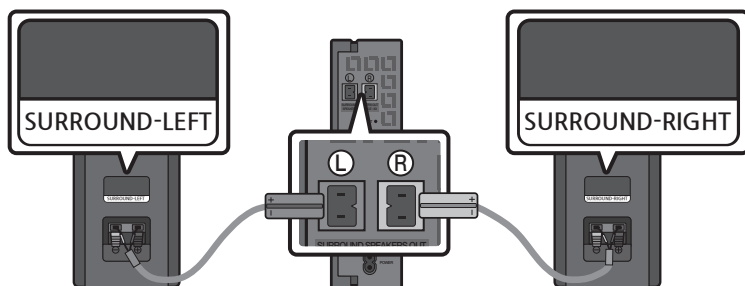

2. Убедитесь, что после подсоединения беспроводного модуля приемника к электрической розетке модуль находится в режиме готовности.
 - Светодиодный индикатор LINK LED (синий) модуля беспроводного приемника должен мигать. Если индикатор не мигает, используйте узкий штифт, чтобы нажать и удерживать кнопку **ID SET** в течение 5 секунд или дольше. Для получения подробной информации см. руководство пользователя SWA-9000S.

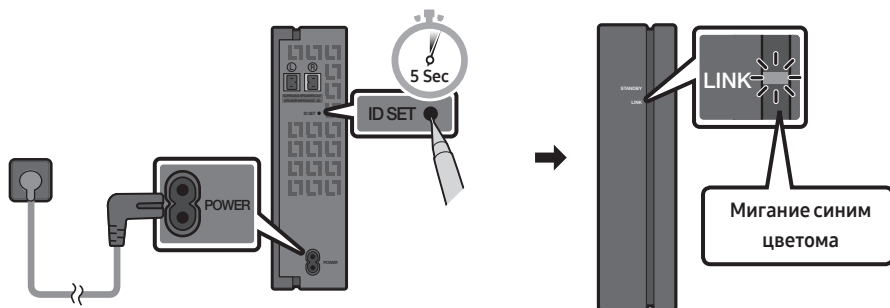

3. Нажмите и удерживайте кнопку **Вверх** на пульте дистанционного управления в течении 5 секунд.

- На дисплее Soundbar кратковременно отобразится сообщение **ID SET**, которое через некоторое время исчезнет.
- Soundbar включится автоматически после выполнения действия **ID SET**.

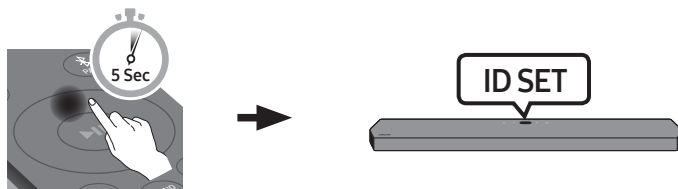

⚠ ВНИМАНИЕ

- Если во время подключения к SWA-9000S на Soundbar воспроизводилась музыка, по завершении подключения из низкочастотного динамика могут быть слышны прерывистые звуки.

4. Убедитесь, что светодиод LINK непрерывно подсвечивается синим цветом (подключение выполнено).



Светодиодный индикатор LINK прекращает мигать и непрерывно подсвечивается синим цветом, когда между Soundbar и беспроводным модулем приемника установлено соединение.

5. Если подключение SWA-9000S не выполнено, повторите процедуру, начиная с шага 2.

05 ИСПОЛЬЗОВАНИЕ ПРОВОДНОГО СОЕДИНЕНИЯ К ТЕЛЕВИЗОРУ

Способ 1. Подключение с помощью кабеля HDMI

⚠ ВНИМАНИЕ

- При одновременном подключении кабеля HDMI и оптического кабеля сигнал HDMI принимается в первую очередь.
- Для подключения телевизора к устройству Soundbar с помощью кабеля HDMI, убедитесь в подключении к разъемам, отмеченным надписью ARC. В противном случае, воспроизведение звука с ТВ может отсутствовать.
- Убедитесь в использовании кабеля HDMI премиум-класса с логотипом сертификации. Кроме того, убедитесь в использовании сертифицированного высокоскоростного кабеля HDMI Ethernet типа A. (ВЫСОКОСКОРОСТНОЙ КАБЕЛЬ HDMI С ETHERNET)

Подключение телевизора с поддержкой HDMI ARC (Обратный аудиоканал)

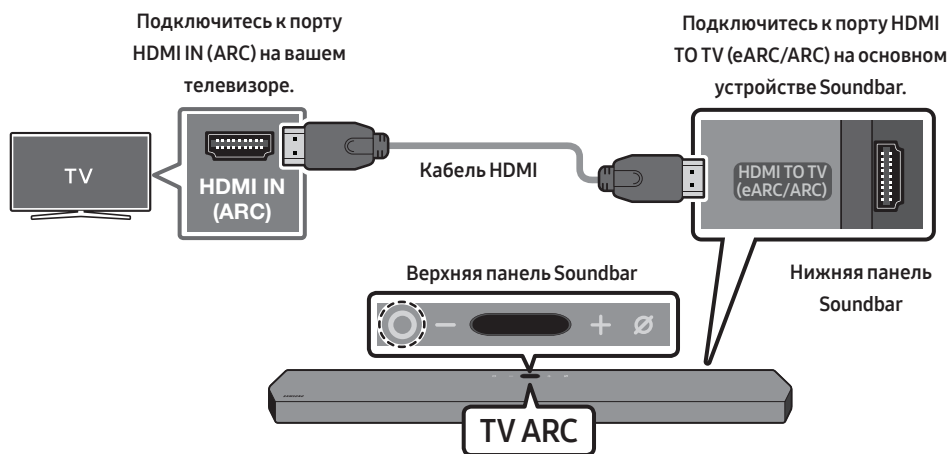

1. Выключите устройство Soundbar и ТВ, а затем подключите кабель HDMI, как показано на рисунке.
2. Включите устройство Soundbar и ТВ.
3. «TV ARC» отображается на окне дисплея основного устройства Soundbar и воспроизводится звук ТВ с устройства Soundbar.
 - Если звук ТВ не слышен, нажмите кнопку **○ (Многофункциональную)** на верхней панели устройства Soundbar или кнопку **☞ (Источник сигнала)** на пульте дистанционного управления, чтобы переключиться в режим «D.IN». На экране попеременно отображаются «D.IN» и «TV ARC», и воспроизводится звук ТВ.

- При подключении телевизора Samsung, который поддерживает функцию eARC, на дисплее отображается надпись «eARC» и воспроизводится звук.
- Если «TV ARC» не отображается в окне дисплея основного устройства Soundbar, убедитесь в том, что кабель HDMI подключен к правильному порту.
- Используйте кнопки громкости на пульте дистанционного управления ТВ для изменения громкости на устройстве Soundbar.

ЗАМЕТКИ

- При подключении телевизора с поддержкой HDMI ARC (Обратный аудиоканал) к устройству Soundbar через кабель HDMI можно выполнять цифровую передачу видео- и аудиоданных без необходимости подключения отдельного оптического кабеля.
- Рекомендуется по возможности использовать кабель HDMI без сердечника. При использовании кабеля HDMI с сердечником диаметр кабеля не должен превышать 14 мм.
- Эта функция не доступна, если кабель HDMI не поддерживает технологию ARC.
- Если звук радиопередачи закодирован в формате Dolby Digital, а параметр «Формат выхода цифрового звука» на вашем телевизоре установлен на формат PCM, рекомендуется изменить данный параметр на формат Dolby Digital. При изменении параметров на телевизоре качество звука будет улучшено. (В меню телевизора пункты Dolby Digital и PCM могут называться по-разному в зависимости от производителя устройства.)

Способ 2. Подключение с помощью оптического кабеля

Перечень проверок перед подключением

- При одновременном подключении кабеля HDMI и оптического кабеля сигнал HDMI принимается в первую очередь.
- При использовании оптического кабеля и разъемов с защитными колпачками убедитесь, что защитные колпачки сняты.

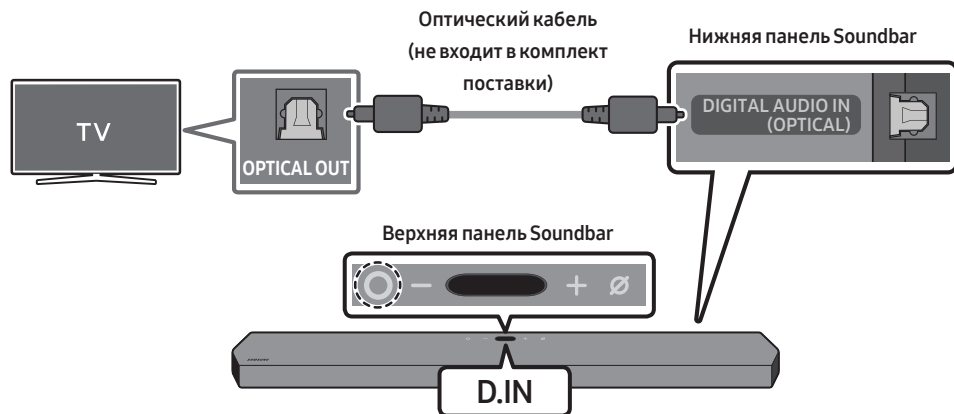

1. Выключите телевизор и устройство Soundbar, подключите порт **DIGITAL AUDIO IN (OPTICAL)** на устройстве Soundbar и OPTICAL порт на телевизоре с помощью оптического кабеля (не входит в комплект поставки), как показано на рисунке.
2. Включите устройство Soundbar и ТВ.
3. Нажмите кнопку **○ (Многофункциональную)** на верхней панели устройства Soundbar или кнопку **⇒ (Источник сигнала)** на пульте дистанционного управления для выбора режима «**D.IN**».
4. Звук с ТВ начнет воспроизводиться с устройства Soundbar.

Использование функции Q-Symphony

Для работы функции Q-Symphony устройство Soundbar синхронизируется с телевизором Samsung для вывода звука через оба устройства с целью достижения оптимального эффекта объемного звучания. Если Soundbar подключен, появится надпись “**TV+Soundbar**” в меню **Вывод звука** на ТВ. Выберите соответствующее меню.

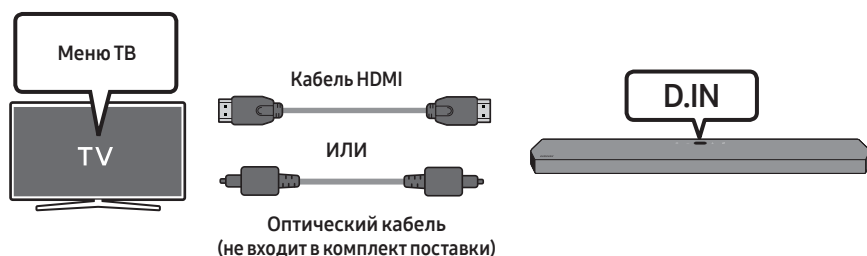

- Пример меню ТВ: **TV + [AV] Soundbar Название серии (HDMI)**

ЗАМЕТКИ

- Эта функция может быть использована в соответствии с кодеком, который поддерживается телевизором.
- Эта функция поддерживается только при подключении кабеля HDMI или оптического кабеля (не входит в комплект поставки).
- Эта функция доступна на телевизорах Samsung, выпущенных в 2020 году, и на некоторых моделях Soundbar.
- При использовании Q-Symphony можно выбрать только вариант **GAME PRO** или **ADAPTIVE SOUND**.

06 ИСПОЛЬЗОВАНИЕ БЕСПРОВОДНОГО ПОДКЛЮЧЕНИЯ К ТЕЛЕВИЗОРУ

Подключение по Bluetooth

При подключении телевизора Samsung с помощью Bluetooth можно прослушивать стерео звук без необходимости подключения кабелей.

- Возможно одновременное подключение только одного телевизора.
- Возможно подключение телевизора Samsung с поддержкой Bluetooth. Проверьте характеристики вашего телевизора.

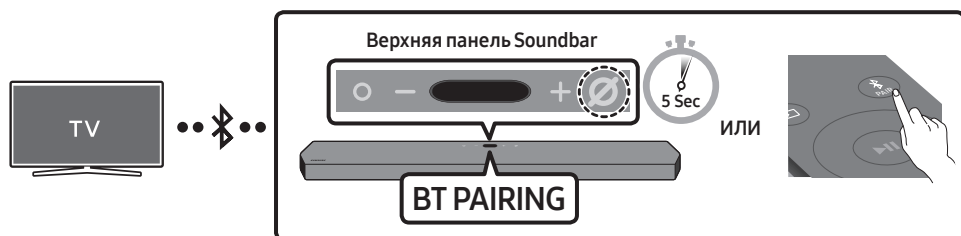

Начальное подключение

1. Нажмите кнопку **PAIR** на пульте дистанционного управления Soundbar, чтобы включить режим **«BT PAIRING»**.

(ИЛИ) а. Нажмите кнопку **○ (Многофункциональную)** на верхней панели и выберите **«BT»**. При обнаружении ранее подключавшихся устройств надпись **«BT»** автоматически изменится на **«BT PAIRING»** или **«BT READY»** в течение нескольких секунд.

- б. При появлении надписи **«BT READY»** нажмите и удерживайте кнопку **⊗ (Микрофон Вкл./Выкл.)** на верхней панели Soundbar не менее 5 секунд до появления надписи **«BT PAIRING»**.

2. Выберите режим Bluetooth на телевизоре Samsung.
(напр. Меню (🏠) → Настройки (⚙️) → Звук → Вывод звука → Список динамиков Bluetooth → [AV] Samsung Soundbar Q900T (Bluetooth))
3. Выберите **«[AV] Samsung Soundbar Q900T»** из списка на экране ТВ. Доступное устройство Soundbar будет обозначено надписью **«Необходимо выполнить сопряжение»** или **«Сопряжено»** в списке устройств Bluetooth на телевизоре. Для подключения телевизора Samsung к устройству Soundbar выберите сообщение, а затем установите соединение.
 - После подключения Samsung TV на верхнем дисплее колонки Soundbar появится надпись **[Имя ТВ] → «BT»**.
4. Теперь можно прослушивать звук телевизора Samsung с устройства Soundbar.
 - После первого подключения устройства Soundbar к вашему телевизору Samsung, используйте режим **«BT READY»** для повторного подключения.

Если устройство не может подключиться

- Если в списке динамиков телевизора Samsung есть устройство Soundbar (напр. [AV] Samsung Soundbar Q900T), удалите его
- Затем повторите шаги с 1 по 3.

Отключение устройства Soundbar от телевизора Samsung

Нажмите кнопку **O (Многофункциональную)** на верхней панели устройства Soundbar или кнопку **☞ (Источник сигнала)** на пульте дистанционного управления для выбора другого режима вместо «BT».

- Отключение занимает время, потому что телевизор Samsung должен принять отклик от устройства Soundbar.
(Время, необходимое для этой процедуры, может различаться в зависимости от модели телевизора Samsung)

В чем разница между BT READY и BT PAIRING?

- **BT READY** : Этот режим позволяет выполнить повторное подключение любого телевизора Samsung или мобильного устройства, которое было подключено ранее.
- **BT PAIRING** : Этот режим позволяет подключить новое устройство к Soundbar.
(Нажмите кнопку **✂ PAIR** на пульте дистанционного управления Soundbar или нажмите и удерживайте кнопку **⊘ (Микрофон Вкл./Выкл.)** на верхней панели Soundbar не менее 5 секунд, когда система Soundbar находится в режиме «BT».)

Заметки о Bluetooth-подключении

- Расположите новое устройство на расстоянии до 1 м для подключения по Bluetooth.
- Если при подключении устройства Bluetooth запрашивается PIN-код, введите <0000>.
- Устройство Soundbar автоматически выключится после 18 минут в режиме готовности.
- Устройство Soundbar может не выполнять поиск устройств Bluetooth или не подключаться должным образом в следующих условиях
 - При наличии мощного электрического поля вокруг устройства.
 - При одновременном сопряжении нескольких устройств Bluetooth с устройством Soundbar.
 - При включенном или находящемся не на месте устройстве Bluetooth или в случае неисправности.
- Электронные устройства могут вызывать радиопомехи. Устройства, генерирующие электромагнитные волны, следует держать подальше от основного устройства Soundbar, например, микроволновые печи, устройства беспроводной локальной сети и т.д.

07 ПОДКЛЮЧЕНИЕ К ВНЕШНЕМУ УСТРОЙСТВУ

Способ 1. Подключение с помощью кабеля HDMI (возможность декодирования и воспроизведения Dolby Atmos)

Перечень проверок перед подключением

- Технологии Dolby Atmos® и DTS:X поддерживаются только в режиме HDMI.
- Если параметры вывода звука включают «Дополнительный звук», убедитесь, что для параметра «Дополнительный звук» установлено значение «Выкл.».
- Убедитесь, что содержимое поддерживает технологию Dolby Atmos®.

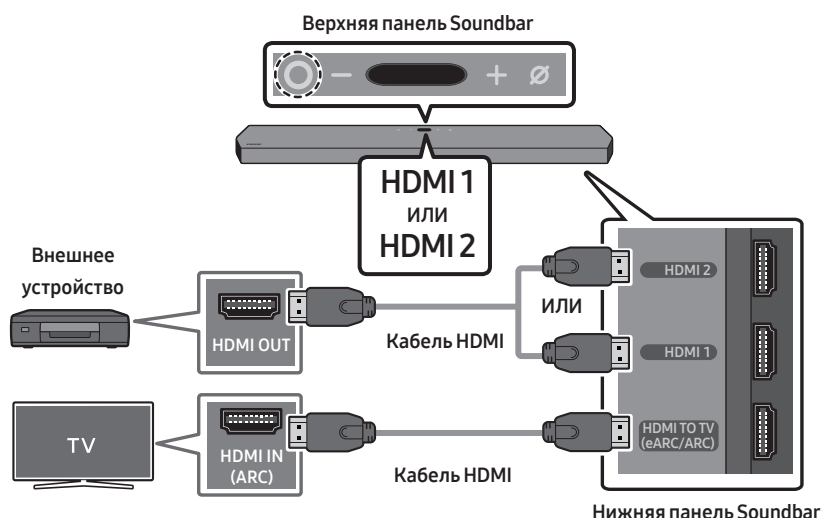

1. Используйте кабель HDMI для подключения порта HDMI OUT на внешнем устройстве и порта **HDMI** на нижней панели устройства Soundbar.
2. Используйте кабель HDMI для подключения порта HDMI IN на ТВ и порт **HDMI TO TV (eARC/ ARC)** на нижней панели устройства Soundbar.

3. Включите устройство Soundbar, телевизор и внешнее устройство.

Нажмите **○ (Многофункциональную)** кнопку на верхней панели устройства Soundbar или кнопку **☞ (Источник сигнала)** на пульте дистанционного управления для выбора режима «**HDMI 1**» или «**HDMI 2**».

4. На дисплее устройства Soundbar отображается, что в данное время выбран режим «**HDMI 1**» или «**HDMI 2**» и устройство Soundbar начнет воспроизводить звуки.

ЗАМЕТКИ

- При использовании системы **Dolby Atmos®**: Если источником входящего сигнала является Dolby Atmos®, будет проигрываться 7.1.2-канальный звук. Режимы звуковых эффектов, управляемые кнопкой **SOUND MODE** недоступны, когда включен Dolby Atmos®.
- Когда Dolby Atmos® включен, на верхнем дисплее появится надпись «**DOLBY ATMOS®**».
- **Настройка Dolby Atmos® на BD-проигрывателе или на другом устройстве.**
Откройте параметры вывода звука в меню настроек BD-проигрывателя или другого устройства и убедитесь, что для параметра Bitstream выбрано значение «Без кодирования». Например, на BD-проигрывателе Samsung перейдите в Главное меню → Звук → Цифровой выход, а затем выберите Bitstream (необработанный).

Способ 2. Подключение с помощью оптического кабеля

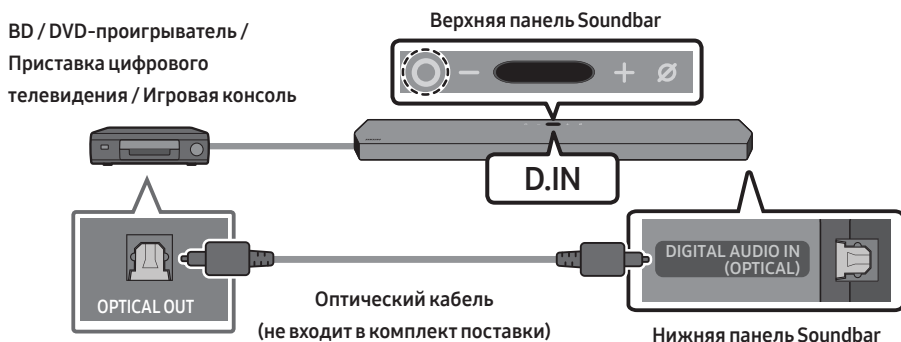

1. Используйте оптический кабель (не входит в комплект поставки) для подключения **DIGITAL AUDIO IN (OPTICAL)** на основном устройстве Soundbar и порта **OPTICAL OUT** на внешнем устройстве.
2. Включите устройство Soundbar и внешнее устройство.
3. Для выбора режима «**D.IN**» нажмите **○** (Мультифункциональную) кнопку на верхней панели устройства Soundbar или кнопку **⇒** (Источник сигнала) на пульте дистанционного управления.
4. Устройство Soundbar начнет воспроизводить звук с внешнего устройства.

08 ПОДКЛЮЧЕНИЕ МОБИЛЬНОГО УСТРОЙСТВА

Способ 1. Подключение по Bluetooth

При подключении мобильного устройства с помощью Bluetooth, можно прослушивать стерео звук без необходимости подключения кабелей.

- При подключении сопряженного устройства Bluetooth к выключенному устройству Soundbar, Soundbar автоматически включится.

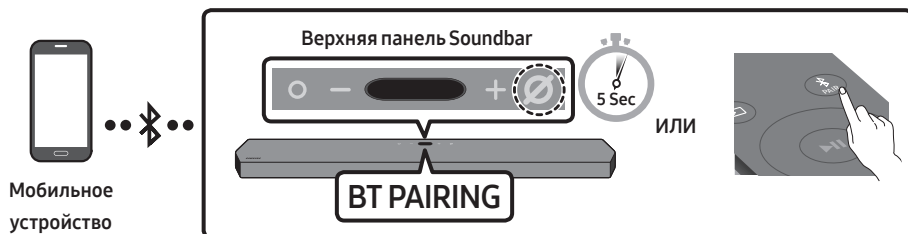

Начальное подключение

- При подключении нового устройства Bluetooth убедитесь в том, что устройство расположено на расстоянии до 1 м.

1. Нажмите кнопку **PAIR** на пульте дистанционного управления Soundbar, чтобы включить режим **«BT PAIRING»**.

(ИЛИ) а. Нажмите кнопку **○ (Многофункциональную)** на верхней панели и выберите **«BT»**. При обнаружении ранее подключавшихся устройств надпись **«BT»** автоматически изменится на **«BT PAIRING»** или **«BT READY»** в течение нескольких секунд.

б. При появлении надписи **«BT READY»** нажмите и удерживайте кнопку **⊘ (Микрофон Вкл./Выкл.)** на верхней панели Soundbar не менее 5 секунд до появления надписи **«BT PAIRING»**.

2. Выберите **«[AV] Samsung Soundbar Q900T»** из списка, который появится на вашем устройстве.

- После подключения колонки Soundbar к мобильному устройству на ее верхнем дисплее появится надпись **[Имя мобильного устройства] → «BT»**.

3. Воспроизведение музыкальных файлов на подключенном устройстве Bluetooth через Soundbar.

- После первого подключения устройства Soundbar к вашему мобильному устройству, используйте режим **«BT READY»** для повторного подключения.

Если устройство не может подключиться

- Если в списке динамиков мобильного устройства есть устройство Soundbar (напр. **«[AV] Samsung Soundbar Q900T»**), удалите его.
- Повторите шаги 1 и 2.

В чем разница между BT READY и BT PAIRING?

- **BT READY** : Этот режим позволяет выполнить повторное подключение любого телевизора Samsung или мобильного устройства, которое было подключено ранее.
- **BT PAIRING** : Этот режим позволяет подключить новое устройство к Soundbar. (Нажмите кнопку **PAIR** на пульте дистанционного управления Soundbar или нажмите и удерживайте кнопку **☎ (Микрофон Вкл./Выкл.)** на верхней панели Soundbar не менее 5 секунд, когда система Soundbar находится в режиме «BT».)

Заметки о Bluetooth-подключении

- Расположите новое устройство на расстоянии до 1 м для подключения по Bluetooth.
- Если при подключении устройства Bluetooth запрашивается PIN-код, введите «0000».
- Устройство Soundbar автоматически выключится после 18 минут в режиме готовности.
- Устройство Soundbar может не выполнять поиск устройств Bluetooth или не подключаться должным образом в следующих условиях
 - При наличии мощного электрического поля вокруг устройства.
 - При одновременном сопряжении нескольких устройств Bluetooth с устройством Soundbar.
 - При включенном или находящемся не на месте устройстве Bluetooth или в случае неисправности.
- Электронные устройства могут вызывать радиопомехи. Устройства, генерирующие электромагнитные волны, следует держать подальше от основного устройства Soundbar, например, микроволновые печи, устройства беспроводной локальной сети и т.д.
- Устройство Soundbar поддерживает файлы данных SBC (44,1 кГц, 48 кГц).
- Подключайтесь только к устройству Bluetooth, которое поддерживает функцию A2DP (AV).
- Устройство Soundbar нельзя подключить к устройству Bluetooth, которое поддерживает только функцию HF (гарнитура).
- При подключении устройства Soundbar к устройству Bluetooth расположите их как можно ближе друг к другу.
- Чем дальше расположены друг от друга устройство Soundbar и устройство Bluetooth, тем ниже качество звука. Соединение по Bluetooth может прерваться, если устройства находятся вне эффективного диапазона.
- Соединение по Bluetooth может частично отсутствовать в зонах с плохим приемом сигнала.
- Устройство Bluetooth может создавать шумы или работать неисправно при следующих условиях:
 - Когда тело находится в контакте с приемопередатчиком сигнала на устройстве Bluetooth или Soundbar.
 - Если устройство расположено в углу или при наличии препятствия в его непосредственной близости, например, стены или перегородки, где могут возникать электрические помехи.
 - При воздействии радиопомех со стороны других устройств, работающих в тех же диапазонах частот, например, медицинского оборудования, микроволновых печей и устройств беспроводной локальной сети.
 - Такие препятствия, как двери и стены, могут влиять на качество звука даже в тех случаях, когда устройства находятся в пределах эффективного диапазона.

- Обратите внимание, что при использовании параметра Bluetooth нельзя выполнить сопряжение устройства Soundbar с другими устройствами Bluetooth.
- Данное беспроводное устройство может привести к электрическим помехам во время работы.

Отсоединение устройства Bluetooth от устройства Soundbar

Можно отключить устройство Bluetooth от системы Soundbar. Инструкции см. в руководстве пользователя устройства Bluetooth.

- Система Soundbar будет отключена.
- После отключения колонки Soundbar от устройства Bluetooth на верхнем дисплее колонки появится надпись «**BT DISCONNECTED**».

Отключение устройства Soundbar от устройства Bluetooth

Нажмите **○ (Многофункциональную)** кнопку на верхней панели устройства Soundbar или кнопку  **(Источник сигнала)** на пульте дистанционного управления для выбора другого режима вместо «**BT**».

- Отключение требует времени, потому что устройство Bluetooth должно получить ответ от устройства Soundbar. (Необходимое время для отключения может отличаться в зависимости от устройства Bluetooth)
- После отключения колонки Soundbar от устройства Bluetooth на верхнем дисплее колонки появится надпись «**BT DISCONNECTED**».

Способ 2. Подключение по беспроводной сети (Wi-Fi)

Для подключения устройства Soundbar к мобильному устройству через беспроводную сеть (Wi-Fi) требуется приложение **SmartThings**.

Начальное подключение

1. Установите и запустите приложение **SmartThings** на вашем мобильном устройстве (смартфоне или планшете).
2. В приложении следуйте инструкциям на экране для добавления устройства Soundbar.
 - Автоматическое всплывающее окно (как на втором снимке экрана) может не отображаться на некоторых устройствах.

Если всплывающее окно не появляется, нажмите значок «**+**» на экране **Home**.
Устройство Soundbar добавлено в приложение.



Настройка Amazon Alexa

- Amazon Alexa - это сервис, предоставляемый компанией Amazon.
- Этот сервис доступен только на некоторых языках, но недоступен в других странах или регионах.

С помощью Alexa можно воспроизводить музыку, слушать новости, узнавать прогноз погоды и управлять бытовой техникой.

Чтобы использовать сервис Amazon Alexa, требуется подключение устройства Soundbar по сети с помощью учетной записи Amazon.

1. Установите приложение **SmartThings** на мобильное устройство и запустите его.
2. Введите данные учетной записи Alexa, следуя инструкциям в приложении, а затем войдите в учетную запись сервиса.

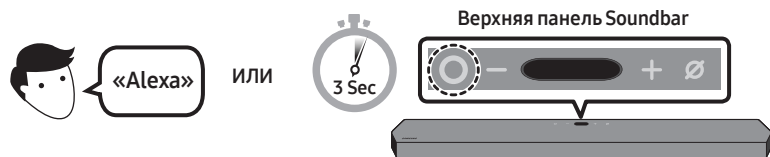

3. Активируйте Alexa либо нажмите и удерживайте **○ (Многофункциональную)** кнопку в течении 3 секунд, чтобы использовать сервис Alexa.
 - Нажмите и удерживайте **○ (Многофункциональную)** кнопку в течении 3 секунд, чтобы активировать Alexa. Говорите, удерживая нажатой данную кнопку, чтобы включить распознавание голоса.

Используйте голосовые команды для управления устройством Soundbar



Стартовое слово + команда

Команды, которые стоит попробовать	Примеры голосовых команд
Регулировка громкости	«Alexa, увеличь громкость.»
	«Alexa, убавь громкость.»
Прослушивание потокового содержимого с сервиса Amazon Music	«Alexa, поставь джазовую музыку.»
Управление воспроизведением	«Alexa, поставь следующую песню.»
	«Alexa, останови музыку.»
	«Alexa, как называется эта песня?»
Информация о погоде	«Alexa, какая сейчас погода?»
Установка расписания таймера	«Alexa, установи таймер на 10 минут.»

Использование функции Tap Sound

Коснитесь устройства Soundbar с помощью мобильного устройства, чтобы воспроизводить звук содержимого мобильного устройства через Soundbar.

- Данная функция может быть недоступна в зависимости от мобильного устройства.
- Данная функция совместима только с мобильными устройствами Samsung на базе Android 8.1 или более поздней версии.

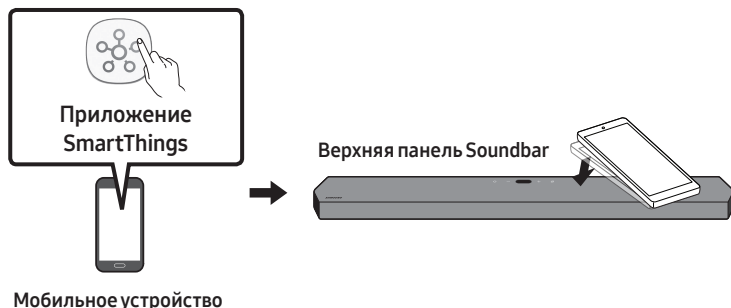

1. Включите функцию **Tap Sound** на мобильном устройстве.
 - Для получения подробной информации о том, как включить данную функцию, см. раздел «**Настройка функции Tap Sound**» ниже.
2. Коснитесь устройства Soundbar с помощью вашего мобильного устройства. Нажмите «**Начать**» в отображаемом окне сообщения. Установка соединения между мобильным устройством и Soundbar выполняется по Bluetooth.
3. Воспроизведите звук содержимого мобильного устройства через Soundbar.
 - Данная функция устанавливает соединение между мобильным устройством и Soundbar по Bluetooth, используя вибрацию мобильного устройства при касании Soundbar.
 - Убедитесь в том, что мобильное устройство не касается острого угла устройства Soundbar. На устройстве Soundbar или мобильном устройстве могут возникнуть царапины или повреждения.
 - Рекомендуется использовать мобильное устройство в чехле. Слегка коснитесь широкой области в верхней части устройства Soundbar, не применяя чрезмерную силу.
 - Чтобы использовать данную функцию, обновите приложение **SmartThings** до самой последней версии. Данная функция может быть недоступна в зависимости от версии приложения.

Настройка функции Tap Sound

Используйте приложение **SmartThings**, чтобы включить функцию **Tap View, Tap Sound**.

1. Запустите приложение **SmartThings** на мобильном устройстве.
2. Выберите пункт (☰ → ⚙️) на экране приложения **SmartThings** на мобильном устройстве.
3. Установите для функции «**Tap View, Tap Sound**» значение Вкл., чтобы позволить мобильному устройству использовать данную функцию вблизи Soundbar. Функция включена.

ЗАМЕТКИ

- Когда мобильное устройство находится в режиме энергосбережения, функция **Tap Sound** не работает.
- Функция **Tap Sound** может не работать, если рядом с устройством Soundbar находятся устройства, которые вызывают радиопомехи, напр. электрические устройства. Убедитесь в том, что устройства, которые могут быть причиной радиопомех, расположены на достаточном расстоянии от устройства Soundbar.

09 УСТАНОВКА НАСТЕННОГО КРЕПЛЕНИЯ

Меры предосторожности при установке

- Устанавливайте устройство только на вертикальную стену.
- Не устанавливайте устройство в местах с высокой температурой или влажностью.
- Убедитесь в том, что стена может выдержать вес устройства. В противном случае укрепите стену или выберите другое место для установки.
- Приобретите и используйте крепежные винты или другие крепления, подходящие для вашего типа стены (гипсокартон, металлическая доска, дерево и т.д.) Если это возможно, зафиксируйте опорные винты в стойках каркаса стены.
- Приобретите винты для настенного крепления в зависимости от типа и толщины стены, на которой необходимо установить устройство Soundbar.
 - Диаметр: M5
 - Рекомендуемая длина: 35 мм или более.
- Перед установкой Soundbar на стене подключите кабели от основного устройства к внешним устройствам.
- Перед установкой убедитесь в том, что устройство выключено и отключено от сети. В противном случае, это может привести к поражению электрическим током.

Компоненты для крепления на стену



Направляющая настенного крепления



Держатель винта



Винт



Крепление кронштейна к стене

1. Поместите **Направляющая настенного крепления** на поверхность стены.
 - **Направляющая настенного крепления** должна быть ровной.
 - Если телевизор установлен на стене, установите устройство Soundbar хотя бы на 5 см ниже телевизора.



↕ 5 см или более

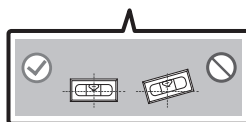
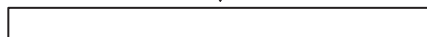

2. Совместите **центральную линию направляющей для настенного монтажа** с центром вашего телевизора (при монтаже устройства Soundbar под ТВ), а затем зафиксируйте **Направляющая настенного крепления** на стене с помощью скотча.

- При монтаже не под ТВ, поместите **центровую линию** в центр монтажной поверхности.

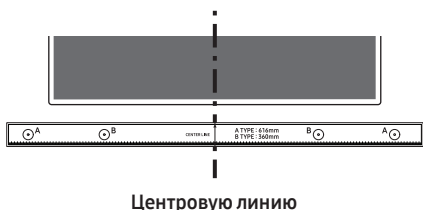

3. Проткните центр изображений **A-TYPE** на каждом конце направляющей заостренным кончиком карандаша или ручкой для обозначения отверстий для крепежных винтов, а затем снимите **Направляющая настенного крепления**.

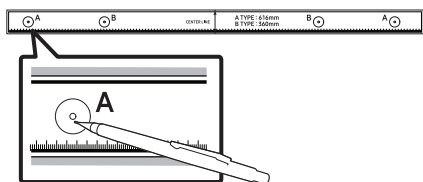

4. Используя сверло соответствующего размера, просверлите отверстие в стене на каждом обозначенном месте.
- Если обозначения не соответствуют положениям штифтов, убедитесь в том, что в отверстия вставлены соответствующие анкеры или болты Молли, прежде чем вставить опорные винты. При использовании анкеров или болтов Молли, убедитесь, что отверстия достаточно велики для анкеров или болтов Молли, которые вы используете.

5. Просуньте шуруп (не входит в комплект поставки) через каждый **Держатели винта**, а затем плотно закрутите каждый шуруп в отверстие опорного винта.

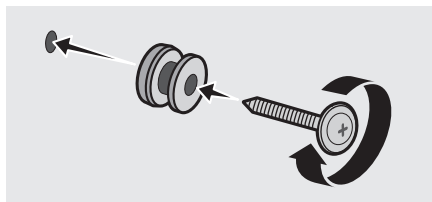

6. Установите 2 **Крепления кронштейна к стене** в правильном направлении на нижнюю панель устройства Soundbar, используя 2 **Винта**.

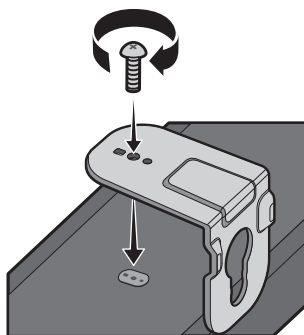

- Во время монтажа, убедитесь, что подвеска **Крепления кронштейна к стене** расположена за задней панелью устройства Soundbar.

Задняя панель устройства Soundbar



Правая панель устройства Soundbar

7. Установите устройство Soundbar с прикрепленными **Креплением кронштейна к стене** посредством подвешивания **Крепления кронштейна к стене** на **Держатели винта** на стене.

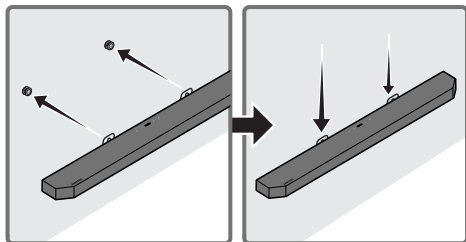

8. Сдвиньте устройство Soundbar вниз, как показано на рисунке ниже, чтобы **Крепление кронштейна к стене** были надежно закреплены на **Держатели винта**.
- Вставьте **Держатели винта** в широкую (нижнюю) часть **Крепления кронштейна к стене**, а затем сдвиньте **Крепление кронштейна к стене** вниз, чтобы **Крепление кронштейна к стене** были надежно закреплены на **Держатели винта**.

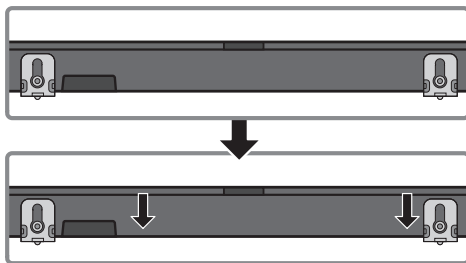

10 УСТАНОВКА УСТРОЙСТВА SOUNDBAR НАД ПОДСТАВКОЙ ДЛЯ ТЕЛЕВИЗОРА

Компонент



x 4

Резиновая ножка

Перед тем, как установить устройство над подставкой для телевизора прикрепите **Резиновые ножки** к нижней панели устройства Soundbar. Убедитесь, что **Резиновые ножки** закреплены таким образом, чтобы они выходили за внешние края подставки для телевизора. См. рисунок ниже.

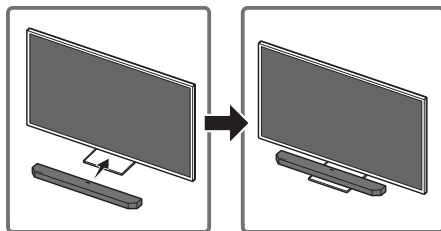
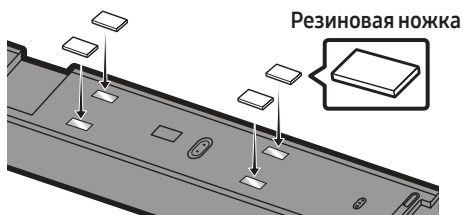

Поместите устройство Soundbar на подставку телевизора.

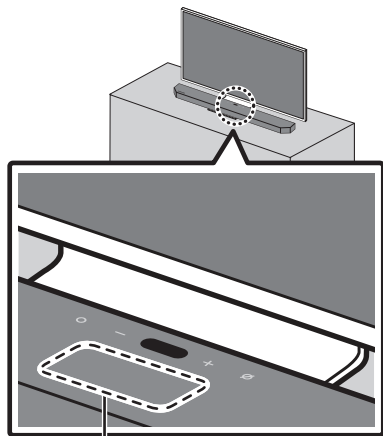

Микрофон

Совместите центр устройства Soundbar с центром телевизора в соответствии с рисунком, а затем осторожно расположите устройство Soundbar на подставке телевизора. Поместите микрофон в передней части подставки, чтобы не мешать работе функции распознавания голоса.

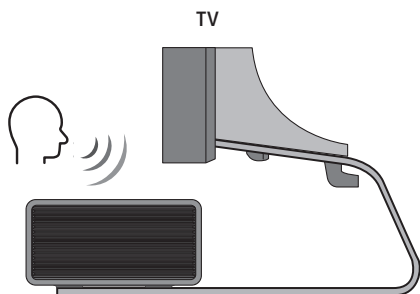

Правая панель устройства Soundbar

ЗАМЕТКИ

- Убедитесь, что устройство Soundbar расположено на ровной и прочной поверхности.
- Недостаточное расстояние до телевизора может стать причиной проблем с распознаванием голоса и акустикой.

11 ОБНОВЛЕНИЕ ПРОГРАММНОГО ОБЕСПЕЧЕНИЯ

Автоматическое обновление

Когда устройство Soundbar подключено к Интернету, обновление программного обеспечения выполняется автоматически даже при выключенном устройстве Soundbar.

- Чтобы использовать функцию автоматического обновления, устройство Soundbar должно быть подключено к Интернету.

Подключение устройства Soundbar к сети Wi-Fi будет потеряно при отсоединении шнура питания или отключении питания. После возобновления подачи электричества или подключения устройства к розетке включите Soundbar и установите интернет-соединение.

Обновление через USB

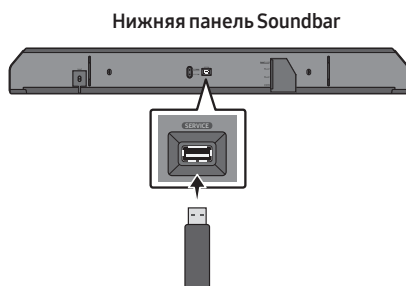

В будущем компания Samsung может предлагать обновления для программного обеспечения системы устройства Soundbar.

При наличии обновления его можно установить на устройстве Soundbar путем подключения USB-накопителя, содержащего обновление программного обеспечения, к порту **SERVICE** на устройстве Soundbar.

1. Перейдите на веб-сайт Samsung Electronics (www.samsung.com) → далее выполните поиск по названию модели в меню поддержки клиентов.
 - Для получения подробной информации об обновлении см. Руководство по обновлению.
2. Загрузите файл обновления (тип USB).
3. Разархивируйте файл для создания папки с именем файла.
4. Сохраните созданную папку на USB-накопителе, а затем подключите его к устройству Soundbar.
5. Включите устройство Soundbar. В течение 3 минут выполняется обновление устройства и на дисплее отображается надпись «**UPDATE**».
 - Во время обновления не выключайте и не извлекайте USB-накопитель.
 - Если сообщение «**UPDATE**» не отображается в окне дисплея, отсоедините сетевой шнур от устройства Soundbar, а затем снова подключите его.
 - Обновление не выполняется после установки последней версии ПО.
 - В зависимости от типа USB обновление может не поддерживаться.

Инициализация

Верхняя панель Soundbar

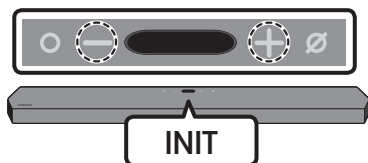

При включенном устройстве Soundbar одновременно нажмите и удерживайте кнопки **— + (Громкость)** на панели устройства не менее 5 секунд. На дисплее отображается надпись «**INIT**» и выполняется инициализация устройства Soundbar.

⚠ ВНИМАНИЕ

- Все настройки устройства Soundbar инициализированы. Выполняйте данные процедуры только в случае, если требуется инициализация.

12 ПОИСК И УСТРАНЕНИЕ НЕИСПРАВНОСТЕЙ

Прежде чем обратиться за помощью, проверьте следующее.

В случае, если питание отключено

- Проверьте, правильно ли подключен шнур питания устройства Soundbar в розетку.

In case the functions do not work properly

- Отсоедините шнур питания и снова подсоедините его.
- Отсоедините шнур питания от внешнего устройства и попробуйте еще раз.
- Если сигнал отсутствует, устройство Soundbar будет автоматически отключено после определенного периода времени. Включите питание. (См. стр. 10.)

В случае, если пульт дистанционного управления не работает

- Используйте пульт дистанционного управления на близком расстоянии к устройству Soundbar.
- Замените батарейки на новые.

В случае, если звук устройства Soundbar не выводится

- Громкость устройства Soundbar слишком низкая или отключена. Отрегулируйте громкость.
- При подключении любого внешнего устройства (приставка цифрового телевидения, устройство Bluetooth, мобильное устройство и т.д.) отрегулируйте громкость внешнего устройства.
- Для вывода звука телевизора выберите устройство Soundbar. (Телевизор Samsung: Меню (🏠) → Настройки (⚙️) → Звук → Вывод звука → Выберите устройство Soundbar)

- Соединение с устройством Soundbar через кабель должно быть устойчивым. Отсоедините кабель и снова подключите его.
- Полностью отсоедините сетевой шнур, снова подключите и включите питание.
- Произведите инициализацию устройства и попробуйте еще раз. (См. стр. 39.)

В случае, если звук из динамиков сабвуфера не выводится

- Проверьте, горит ли синий светодиодный индикатор на задней панели сабвуфера. Отсоедините и снова подключите устройство Soundbar и сабвуфер, если индикатор мигает синим или красным цветом. (См. стр. 16.)
- Возможно возникновение неполадок если между устройством Soundbar и сабвуфером есть препятствие. Переместите устройство подальше от препятствий.
- Другие устройства, находящиеся вблизи и посылающие радиочастотные сигналы, могут прервать соединение. Держите ваш динамик подальше от таких устройств.
- Отсоедините и снова подключите шнур питания.

Громкость сабвуфера слишком низкая

- Исходный уровень громкости воспроизводимого содержимого может быть низким. Попробуйте отрегулировать уровень громкости сабвуфера. (См. стр. 12.)
- Поднесите динамик сабвуфера ближе.

В случае, если ТВ не подключен через HDMI TO TV (eARC/ARC)

- Проверьте, правильно ли подключен кабель HDMI к разъему ARC. (См. стр. 21.)
- Подключение может быть невозможно из-за подключенного внешнего устройства (приставки цифрового телевидения, игровой приставки и т.д.) Подключитесь напрямую к устройству Soundbar.
- Функция HDMI-CEC может быть не активирована в телевизоре. Активируйте функцию CEC в меню ТВ. (Телевизор Samsung: Меню (🏠) → Настройки (⚙️) → Общие → Диспетчер внешних устройств → Anynet+ (HDMI-CEC) ВКЛ.)

При подключении к телевизору в режиме HDMI TO TV (eARC/ARC) звук отсутствует

- Устройство не может воспроизвести входящий сигнал. Измените параметры вывода звука телевизора на PCM или Dolby Digital. (Для телевизора Samsung: Меню (🏠) → Настройки (⚙️) → Звук → Дополнительные настройки → Формат выхода цифрового звука)

В случае, если невозможно установить соединение по Bluetooth

- При подключении нового устройства переключитесь в режим «BT PAIRING» для установления соединения. (Нажмите кнопку **PAIR** на пульте дистанционного управления или нажмите и удерживайте кнопку **🔊 (Микрофон Вкл./Выкл.)** на панели не менее 5 секунд.)
- Если устройство Soundbar подключено к другому устройству, сначала отключите это устройство, чтобы переключить устройство.
- Подключите его снова после удаления списка динамиков Bluetooth на устройстве для подключения. (Телевизор Samsung: Меню (🏠) → Настройки (⚙️) → Звук → Вывод звука → Список динамиков Bluetooth)

- Автоматическое соединение с ТВ может быть отключено. Когда устройство Soundbar находится в режиме «**BT READY**», нажмите и удерживайте кнопку **▶▶** на пульте дистанционного управления Soundbar в течение 5 секунд для выбора **ON-TV CONNECT**. Если отображается надпись **OFF-TV CONNECT**, снова нажмите и удерживайте кнопку **▶▶** в течение 5 секунд для переключения выбора.
- Отсоедините и снова подключите шнур питания, а затем попробуйте еще раз.
- Произведите инициализацию устройства и попробуйте еще раз. (См. стр. 39.)

В случае нарушения звука с устройства Bluetooth

- Звуки могут прерываться из-за помех, создаваемых радиочастотой или электронными устройствами, находящимися поблизости. Держите такие устройства подальше от устройства Soundbar, чтобы избежать радиопомех. Например: микроволновые печи.
- Нарушение звука возможно, если подключаемое устройство расположено слишком далеко от устройства Soundbar. Расположите устройство рядом с устройством Soundbar.
- Если какая-либо часть вашего тела соприкасается с приемопередатчиком Bluetooth или устройство установлено на металлической мебели, может произойти нарушение звука. Проверьте условия установки и эксплуатации.

В случае, если невозможно установить Wi-Fi-соединение

- Проверьте, включен ли ваш беспроводной маршрутизатор.
- Выключите маршрутизатор, включите его снова, а затем попробуйте еще раз.
- Если сигнал беспроводного маршрутизатора слишком слабый, установить соединение будет невозможно. Расположите маршрутизатор рядом с устройством Soundbar или отрегулируйте установленное положение, устранив все препятствия.
- Если ваш беспроводной маршрутизатор новый, необходимо изменить сетевые настройки динамика.

В случае, если Alexa не отвечает

Если микрофон выключен или слабый прием сигнала

- Нажмите кнопку  (Микрофон Вкл./ Выкл.) в верхней части устройства Soundbar, чтобы включить микрофон.
- Функция распознавания голоса может быть недоступна из-за окружающего шума. Уменьшите уровень шума и попробуйте еще раз.

Если сеть отключена

- Сеть может быть недоступна. Повторно выполните настройку параметров сети. (См. стр. 31)

Если введены неправильные настройки Alexa

- Повторно выполните настройку параметров Alexa, используя приложение **SmartThings**. (См. стр. 32)
- Проверьте страны, в которых поддерживается сервис Alexa, на веб-сайте Amazon. В этих странах сервис недоступен.

В случае, если устройство Soundbar не включается при включении телевизора

- При выключении устройства Soundbar во время просмотра телевизора синхронизация питания с телевизором отключается. В первую очередь отключите телевизор.

13 ЛИЦЕНЗИЯ



Manufactured under license from Dolby Laboratories. Dolby, Dolby Atmos, Dolby Audio, Dolby Digital Plus, Pro Logic, and the double-D symbol are trademarks of Dolby Laboratories.



For DTS patents, see <http://patents.dts.com>. Manufactured under license from DTS Licensing Limited. DTS, the Symbol, & DTS and the Symbol together, DTS:X, and the DTS:X logo are registered trademarks and/or trademarks of DTS, Inc. in the United States and/or other countries. © DTS, Inc. All Rights Reserved.



The terms HDMI and HDMI High-Definition Multimedia Interface, and the HDMI Logo are trademarks or registered trademarks of HDMI Licensing LLC in the United States and other countries.



14 ПРИМЕЧАНИЕ ОТНОСИТЕЛЬНО ЛИЦЕНЗИИ С ОТКРЫТЫМ ИСХОДНЫМ КОДОМ

Чтобы отправлять запросы и заявки для получения информации относительно открытого программного обеспечения, обращайтесь в Samsung Open Source.
(<http://opensource.samsung.com>)

15 ВАЖНОЕ ПРИМЕЧАНИЕ ОБ ОБСЛУЖИВАНИИ

- Рисунки и иллюстрации в данном руководстве пользователя представлены только для справки. Они могут отличаться от реального внешнего вида устройства.
- Плата за обслуживание может взиматься в следующих случаях.
 - (a) Если вы вызовете специалиста, и он не обнаружит неисправности устройства (это возможно, если вы не знакомы с настоящим руководством).
 - (b) Если вы передадите устройство в ремонтный центр, и его специалисты не обнаружат неисправности (это возможно, если вы не знакомы с настоящим руководством).
- Размер этой платы будет сообщен вам перед тем, как сотрудник компании выедет на место.

16 СПЕЦИФИКАЦИИ И РУКОВОДСТВО

Технические характеристики

Акустическая система- устройство, предназначенное для организации эффективного звукового сопровождения при просмотре видеофильмов, видеопрограмм или прослушивании аудиокomпозиций в домашних условиях.

Акустическая система

Название модели	HW-Q900T
Источник питания	Переменный ток 100-240В~50/60Гц
Потребление электроэнергии	47Вт
Вес	7,1 кг
Размеры (Ш x В x Г)	1232,0 x 69,5 x 138,0 мм
Рабочая температура	от +5°C до +35°C
Диапазон допустимой влажности при работе	от 10 % до 75 %
УСИЛИТЕЛЬ Потребление электроэнергии	(18Вт x 6) + (10Вт x 3) + (18Вт x 6) + 160Вт
Поддерживаемые форматы воспроизведения	Dolby Atmos (True HD / Digital Plus), Dolby Digital, DTS Master Audio, DTS:X, DTS
ВЫХОДНАЯ МОЩНОСТЬ БЕСПРОВОДНОГО УСТРОЙСТВА Максимальная мощность передатчика Wi-Fi	100 мВт в диапазонах частот 2,4 ГГц – 2,4835 ГГц, 200 мВт в диапазонах частот 5,15 ГГц – 5,25 ГГц, 100 мВт в диапазонах частот 5,25 ГГц – 5,35 ГГц & 5,47 ГГц – 5,725 ГГц
ВЫХОДНАЯ МОЩНОСТЬ БЕСПРОВОДНОГО УСТРОЙСТВА Максимальная мощность передатчика BT	100 мВт в диапазоне частот 2,4 ГГц – 2,4835 ГГц
ВЫХОДНАЯ МОЩНОСТЬ БЕСПРОВОДНОГО УСТРОЙСТВА Максимальная мощность передатчика SRD	25 мВт в диапазоне частот 5,725 ГГц – 5,825 ГГц
Название сабвуфера	PS-WR75BK
Источник питания	Переменный ток 110-240В~50/60Гц
Потребление электроэнергии	28Вт
Вес	9,8 кг
Размеры (Ш x В x Г)	210,0 x 403,0 x 403,0 мм
УСИЛИТЕЛЬ Потребление электроэнергии	160Вт
ВЫХОДНАЯ МОЩНОСТЬ БЕСПРОВОДНОГО УСТРОЙСТВА Максимальная мощность передатчика SRD	25 мВт в диапазоне частот 5,725 ГГц – 5,825 ГГц

ЗАМЕТКИ

- Компания Samsung Electronics Co., Ltd оставляет за собой право изменять технические характеристики без дополнительного уведомления.
- Указанные размеры и вес приблизительны.

Предупреждение: При включении/выключении Wi-Fi устройство Soundbar автоматически перезагружается.

Wi-Fi Способ отключения	Нажмите кнопку ID SET на нижней панели Soundbar и удерживайте ее в течение 30 секунд, чтобы включить или выключить Wi-Fi.
Bluetooth Способ отключения	Нажмите кнопку NETWORK на нижней панели Soundbar и удерживайте ее в течение 30 секунд, чтобы включить или выключить Bluetooth.



- Импортер : ООО «Самсунг Электроникс Рус Компани»
123242, г. Москва, Новинский бульвар, д. 31, помещение 1, 2, Российская Федерация
- Изготовитель : Самсунг Электроникс Ко., Лтд.
129, Самсунг-ро, Енгтонг-гу, Сувон-си, Кёнги-до, 16677, Республика Корея
- Настоящий продукт произведен под полным производственным контролем «SAMSUNG ELECTRONICS CO., LTD.». Наименование производителя (зависит от модели и указано на изделии):
 1. «Самсунг Электроникс Хойчжоу Ко., Лтд.» Произведено в КНР.
 2. «П.Т. Самсунг Электроникс Индонезия» Произведено в Индонезии.
 3. «Хойян Истерн Эйша Электроникс Ко., Лтд.» Произведено в КНР.
 4. «Хойчжоу Сити Бумцзинь Технолоджи Ко., Лтд.» Произведено в КНР.
- Дату изготовления см. на этикетке продукта.



[Правильная утилизация аккумуляторов]

(Действительно для стран, использующих систему раздельного сбора отходов)

Наличие этого символа на аккумуляторе, на его упаковке или в сопроводительной документации указывает на то, что по окончании срока службы изделие не должно выбрасываться с другими бытовыми отходами. Наличие обозначений химических элементов Hg, Cd и Pb означает, что аккумулятор содержит ртуть, кадмий или свинец, количество которых превышает эталонный уровень, определенный в Директиве ЕС 2006/66.

Неправильная утилизация аккумуляторов может привести к нанесению вреда здоровью человека или окружающей среде.

Чтобы защитить природные ресурсы и обеспечить повторное использование материалов, пожалуйста не выбрасывайте аккумуляторы с другими отходами, а сдавайте их на переработку в местную бесплатную службу приема аккумуляторов.



Правильная утилизация изделия (Использованное электрическое и электронное & оборудование)

(Действительно для стран, использующих систему раздельного сбора отходов)

Наличие данного значка показывает, что изделие и его электронные аксессуары (например, зарядное устройство, гарнитура, кабель USB) по окончании их срока службы нельзя утилизировать вместе с другими бытовыми отходами. Во избежание нанесения вреда окружающей среде и здоровью людей при неконтролируемой утилизации, а также для обеспечения возможности переработки для повторного использования, утилизируйте изделие и его электронные аксессуары отдельно от прочих отходов.

Сведения о месте и способе утилизации изделия в соответствии с нормами природоохранного законодательства можно получить у продавца или в соответствующей государственной организации.

Бизнес-пользователи должны обратиться к своему поставщику и ознакомиться с условиями договора купли-продажи. Запрещается утилизировать изделие и его электронные аксессуары вместе с другими производственными отходами.

SAMSUNG



© Samsung Electronics Co., Ltd., 2020. Все права защищены.

Связывайтесь с SAMSUNG по всему миру

Если у вас есть предложения или вопросы по продукции Samsung, обращайтесь, пожалуйста, в информационный центр компании Samsung.

Area	Contact Centre ☎	Web Site
■ CIS		
RUSSIA	8-800-555-55-55	www.samsung.com/ru/support
BELARUS	810-800-500-55-500	www.samsung.com/support
GEORGIA	0-800-555-555	
ARMENIA	0-800-05-555	
AZERBAIJAN	0-88-555-55-55	
KAZAKHSTAN	8-10-800-500-55-500 (GSM: 7799)	www.samsung.com/kz_ru/support
UZBEKISTAN	00-800-500-55-500 (GSM: 7799)	www.samsung.com/uz_ru/support
KYRGYZSTAN	00-800-500-55-500 (GSM: 9977)	www.samsung.com/support
TAJIKISTAN	8-10-800-500-55-500 (GSM: 8888)	
MONGOLIA	1800-25-55	
UKRAINE	0-800-502-000	www.samsung.com/ua/support
MOLDOVA	+373-22-667-400	www.samsung.com/support

Дата выпуска

SAMSUNG

ПОВНА ВЕРСІЯ ПОСІБНИКА

HW-Q900T

Уявіть можливості

Дякуємо, що придбали цей продукт компанії Samsung.

Щоб отримати повний комплект послуг,
зареєструйте продукт за адресою:

www.samsung.com/register

ІНФОРМАЦІЯ ЩОДО БЕЗПЕЧНОГО ВИКОРИСТАННЯ

ПОПЕРЕДЖЕННЯ СТОСОВНО БЕЗПЕКИ ЕКСПЛУАТАЦІЇ

ЩОБ ЗМЕНШИТИ РИЗИК УРАЖЕННЯ ЕЛЕКТРИЧНИМ СТРУМОМ, НЕ ЗНИМАЙТЕ КРИШКУ (АБО ЗАДНЮ ПАНЕЛЬ).

ПРОДУКТ НЕ МІСТИТЬ ДЕТАЛЕЙ, ЩО ОБСЛУГОВУЮТЬСЯ КОРИСТУВАЧЕМ. ЯКЩО ПОТРІБНО ПРОВЕСТИ ТЕХНІЧНЕ ОБСЛУГОВУВАННЯ, ЗВЕРНІТЬСЯ ДО КВАЛІФІКОВАНИХ ФАХІВЦІВ.

Див. таблицю нижче з поясненнями символів, які можуть бути нанесені на виріб Samsung.

ЗАСТЕРЕЖЕННЯ	
РИЗИК УРАЖЕННЯ ЕЛЕКТРИЧНИМ СТРУМОМ НЕ ВІДКРИВАТИ	
	
	Це позначення вказує на високу напругу всередині виробу. Будь-який контакт із будь-якою внутрішньою деталлю виробу може бути небезпечним.
	Це позначення вказує на те, що до виробу додаються важливі довідкові матеріали, які стосуються його експлуатації та обслуговування.
	Виріб класу II: цей символ вказує на те, що в заземленні немає потреби. Якщо символу немає на виробі зі шнуром живлення, виріб СЛІД надійно під'єднати до захисного заземлення (землі).
	Мережа змінного струму: цей символ вказує, що номінальне значення напруги, позначене цим символом, позначає мережу змінного струму.
	Мережа постійного струму: цей символ вказує, що номінальне значення напруги, позначене цим символом, позначає мережу постійного струму.



Застереження, перегляньте інструкції: цей символ вказує на потребу переглянути посібник користувача щодо подальших вказівок безпеки.

УВАГА

- Щоб зменшити ризик займання чи ураження електричним струмом, уникайте потрапляння виробу під дощ або використання його в середовищі з високим рівнем вологості.

ЗАСТЕРЕЖЕННЯ

- ЩОБ ЗАПОБІГТИ УРАЖЕННЮ ЕЛЕКТРИЧНИМ СТРУМОМ, ПЕРЕКОНАЙТЕСЯ, ЩО ШИРОКИЙ КОНТАКТ ШТЕПСЕЛЯ ПОВНІСТЮ ВСТАВЛЕНО У ВІДПОВІДНИЙ ОТВІР РОЗЕТКИ.
- Продукт необхідно підключати до розетки змінного струму з належним захисним заземленням.
- Щоб відключити пристрій від джерела живлення, необхідно витягти штекер із розетки, тому він має бути завжди доступним.
- Уникайте потрапляння на пристрій крапель або бризок. Не розміщуйте на пристрої предмети з водою, наприклад вази.
- Щоб повністю вимкнути цей продукт, витягніть штепсель зі стінної розетки. Штепсель має бути легкодоступним за будь-яких умов.

ЗАСТЕРЕЖЕННЯ

1. Переконайтеся, що ваше побутове джерело змінного струму відповідає вимогам до живлення електричним струмом, зазначеним на ідентифікаційній наклейці (розташовується знизу виробу). Установлюйте пристрій горизонтально на стійкій поверхні (наприклад, на меблях) і забезпечте достатньо простору для належної вентиляції 7–10 см.
Переконайтеся, що вентиляційні отвори не заблоковано. Не розміщуйте пристрій на підсилювачі чи іншому обладнанні, яке може нагріватися. Цей пристрій розроблено для тривалого використання. Щоб повністю вимкнути пристрій, від'єднайте штепсель від стінної розетки зі змінним струмом. Якщо пристрій не використовуватиметься тривалий час, від'єднайте штекер живлення від розетки.
2. Відключайте штекер живлення від електричної розетки зі змінним струмом під час грози.
Перепади напруги, спричинені блискавкою, можуть пошкодити пристрій.
3. Уникайте потрапляння на пристрій прямого сонячного світла, утримуйте його на відстані від інших джерел тепла. Це може призвести до перегрівання та неправильної роботи пристрою.
4. Забезпечте захист пристрою від дії вологи (наприклад, вази з водою), надмірного тепла (наприклад, камін) та обладнання, яке створює потужні магнітні чи електричні поля. У разі неправильної роботи пристрою відключіть його від джерела живлення. Цей пристрій не призначений для промислового використання. Його призначено виключно для особистого використання. Якщо пристрій зберігається в умовах низької температури, це може стати причиною виникнення конденсату. У разі транспортування пристрою в зимовий період перед його використанням зачекайте приблизно 2 години, щоб температура зрівнялася з кімнатною.

5. Батареї, що використовуються в цьому пристрої, містять хімічні речовини, небезпечні для навколишнього середовища. Не утилізуйте батареї разом зі звичайним домашнім сміттям. Не кидайте батареї у вогонь. Не розбирайте, не нагрівайте батареї і не замикайте їх контакти. Неправильно вставлена батарея може стати причиною вибуху. Замінюючи батареї, перевіряйте, чи вони того самого (або подібного) типу.

Очищення

Будь-які забруднення чи плями на поверхні пристрою потрібно негайно видаляти.

На ефективність процесу очищення впливає характер і тривалість забруднення.



ЗАСТЕРЕЖЕННЯ

- Для видалення таких забруднень, як пил, відбитки рук тощо, використовуйте порохотяг або липкий валик для очищення.
 - З огляду на специфіку матеріалів деякі щітки можуть пошкодити поверхню пристрою.
 - Рушники та шматки можуть залишати ворс або сліди забруднень.
- Не використовуйте цвяхи чи інші інструменти для видалення забруднень. Це може пошкодити поверхню.
- Щоб видалити плями від жиру чи рідини, використовуйте чисту білу тканину, змочену у воді. Якщо пляма залишилася, витріть її тканиною, змоченою у водному розчині нейтрального мийного засобу (наприклад, засобу для миття посуду).
 - Використання агресивного мийного засобу або засобу для очищення може призвести до втрати кольору чи пошкодження матеріалу.
 - Після очищення скористайтеся сухою тканиною або феном, щоб висушити поверхню.
 - Не докладайте надмірних зусиль, щоб запобігти втраті кольору чи пошкодженню матеріалу.

ЗМІСТ

01	Перевірка компонентів	7
02	Огляд виробу	8
	Верхня панель пристрою Soundbar	8
	Нижня панель звукової панелі Soundbar	9
03	Використання пульта дистанційного керування звукової панелі Soundbar	10
	Вставлення батарейок (AA, 2 шт.) для користування пультом дистанційного керування	10
	Як користуватися пультом дистанційного керування	10
	Застосування прихованих кнопок (кнопок із кількома функціями)	13
	Характеристики виходу для різних режимів звукових ефектів	13
	Регулювання гучності звукової панелі Soundbar за допомогою пульта дистанційного керування телевізора	14
04	Підключення звукової панелі Soundbar	15
	Підключення джерела живлення та пристроїв	15
	– Підключення сабвуфера вручну	16
	– Світлодіодні індикатори на задній панелі сабвуфера	17
	Підключення SWA-9000S (продається окремо) до звукової панелі Soundbar	19
05	Використання дротового з'єднання з телевізором	21
	Спосіб № 1. Підключення за допомогою HDMI	21
	– Підключення телевізора, який підтримує HDMI ARC (зворотний аудіоканал)	21
	Спосіб № 2. Підключення за допомогою оптичного кабелю	22
06	Використання бездротового з'єднання з телевізором	24
	Підключення за допомогою Bluetooth	24
07	Підключення до зовнішнього пристрою	26
	Спосіб № 1. Підключення за допомогою кабелю HDMI (можливість декодування та відтворення файлів у форматі Dolby Atmos)	26
	Спосіб № 2. Підключення за допомогою оптичного кабелю	27

08	Підключення мобільного пристрою	28
	Спосіб № 1. Підключення за допомогою Bluetooth	28
	Спосіб № 2. Підключення через Wi-Fi (бездротову мережу)	31
	Налаштування Amazon Alexa	32
	Використання функції Tap Sound	34
09	Встановлення настінного кріплення	35
	Застереження щодо встановлення	35
	Компоненти настінного кріплення	35
10	Встановлення звукової панелі Soundbar над підставкою для телевізора	37
	Компонент	37
11	Оновлення програмного забезпечення	38
	Автоматичне оновлення	38
	Оновлення з USB-накопичувача	38
	Ініціалізація	39
12	Усунення несправностей	40
13	Ліцензія	42
14	Примітка щодо ліцензій для пз з відкритим вихідним кодом	43
15	Важлива примітка щодо обслуговування	43
16	Технічні характеристики та вказівки	44
	Технічні характеристики	44

01 ПЕРЕВІРКА КОМПОНЕНТІВ



Головний пристрій звукової панелі
Soundbar



Пульт дистанційного керування / батарейки для звукової панелі Soundbar



Сабвуфер



Шнур живлення (Сабвуфер, Soundbar)



Кабель HDMI



Рейка для настінного кріплення



Тримач гвинта



Гвинт
(M4 x L10)



Кронштейн настінного кріплення







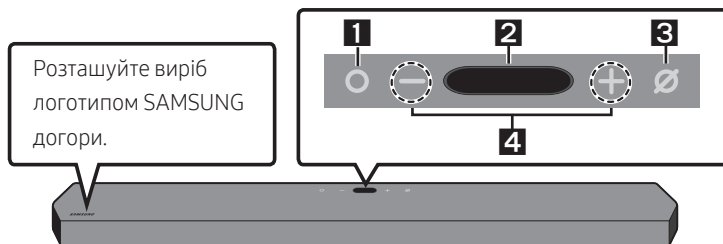

Гумова ніжка

- Докладнішу інформацію про джерело живлення та споживання електроенергії див. на етикетці виробу (етикетка: нижня частина головного пристрою звукової панелі Soundbar).
- Щоб придбати додаткові компоненти чи кабелі, зверніться до центру обслуговування Samsung або до служби клієнтського сервісу Samsung.
- Докладнішу інформацію про настінне кріплення або гумову ніжку див. на стор. 35–37.
- Дизайн, технічні характеристики та екран програми може бути змінено без попереднього повідомлення.
- Зовнішній вигляд аксесуарів може дещо відрізнятися від зображених вище.

02 ОГЛЯД ВИРОБУ

Верхня панель пристрою Soundbar



1	Кнопка  (Мультифункція) <ul style="list-style-type: none">У режимі очікування натисніть кнопку  (Мультифункція), щоб увімкнути звукову панель Soundbar.Натисніть кнопку  (Мультифункція), щоб змінити джерело вхідного сигналу.Натисніть кнопку  (Мультифункція) та утримуйте її впродовж 3 секунд, щоб викликати голосового асистента Alexa. Скажіть щось, утримуючи кнопку, щоб активувати функцію розпізнавання голосу.
2	Відображення <p>Використовується для відображення стану пристрою та поточного режиму. D.IN → HDMI 1 → HDMI 2 → Wi-Fi → BT</p>
3	Кнопка  (Увімкнення/вимкнення мікрофона) <p>Натисніть цю кнопку, щоб увімкнути або вимкнути мікрофон.</p>
4	Кнопка  (Гучність) <p>Використовується для регулювання гучності.</p>

- Кнопка живлення запрацює через 4–6 секунд після підключення шнура живлення змінного струму.
- Система відтворює звук із затримкою в 4–5 секунд після ввімкнення пристрою.
- Якщо звук надходить одночасно і від телевізора, і від звукової панелі Soundbar, відкрийте меню **Налаштування** та змініть налаштування для відтворення аудіосигналу телевізора з динаміків телевізора на **Зовнішній динамік**.

Нижня панель звукової панелі Soundbar

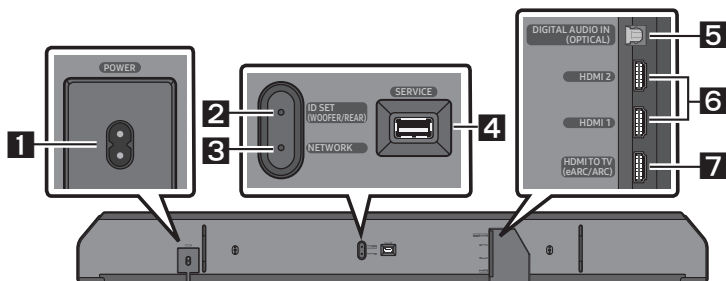

1	POWER Підключіть кабель живлення змінного струму панелі Soundbar. (Див. стор. 15)
2	ID SET (WOOFER/REAR) Натисніть, щоб підключити звукову панель Soundbar до динаміків об'ємного звуку та сабвуфера через бездротовий зв'язок. (Динамік об'ємного звуку продається окремо.)
3	NETWORK Натисніть для підключення до бездротової мережі (Wi-Fi) через програму SmartThings .
4	SERVICE Підключення USB-накопичувача для оновлення програмного забезпечення пристрою.
5	DIGITAL AUDIO IN (OPTICAL) Підключення до цифрового (оптичного) виходу на зовнішньому пристрої. (Див. стор. 27)
6	HDMI 1 / HDMI 2 Одноточасний ввід цифрових відео- та аудіосигналів за допомогою кабелю HDMI. Підключення до виходу HDMI на зовнішньому пристрої. (Див. стор. 26)
7	HDMI TO TV (eARC/ARC) Підключення до гніздового роз'єму HDMI на телевізорі. (Див. стор. 21)

- Щоб від'єднати шнур живлення від настінної розетки, потягніть за штепсельну вилку. Не тягніть за кабель.
- Не підключайте цей пристрій або інші компоненти до розетки змінного струму, поки не встановлено з'єднання між усіма компонентами.

03 ВИКОРИСТАННЯ ПУЛЬТА ДИСТАНЦІЙНОГО КЕРУВАННЯ ЗВУКОВОЇ ПАНЕЛІ SOUNDBAR



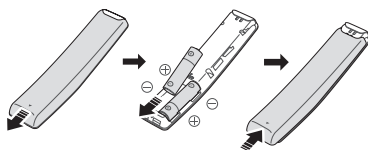

Вставлення батарейок (AA, 2 шт.) для користування пультом дистанційного керування



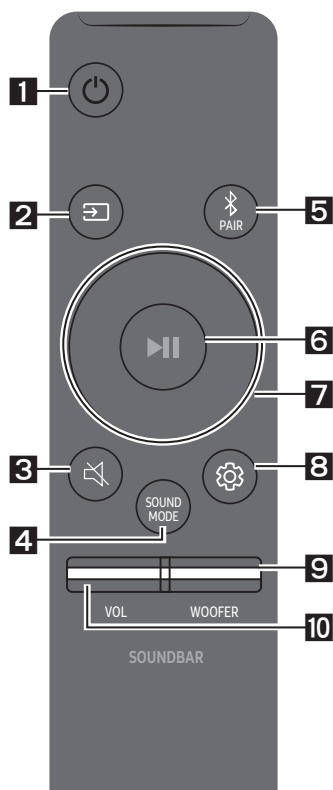

Зніміть задню кришку, посунувши її в напрямку, указаному стрілкою. Вставте 2 батарейки AA (на 1,5 V) із дотриманням їхньої полярності. Засуньте задню кришку на місце.



Як користуватися пультом дистанційного керування



1	 Живлення	Увімкнення та вимкнення звукової панелі Soundbar. • Функція Auto Power Down Пристрій вимикається автоматично в таких ситуаціях: <ul style="list-style-type: none">– у режимі D.IN / HDMI 1 / HDMI 2 / Wi-Fi / BT, якщо аудіосигнал відсутній протягом 18 хвилин.
2	 Джерело	Натисніть, щоб вибрати джерело сигналу, підключене до звукової панелі Soundbar.
3	 Вимкнення звуку	Натисніть кнопку  (Вимкнення звуку), щоб вимкнути звук. Щоб увімкнути звук, натисніть кнопку ще раз.

<p>4</p>	 <p>SOUND MODE</p>	<p>Виберіть потрібний режим звуку: STANDARD, SURROUND, GAME PRO або ADAPTIVE SOUND.</p> <ul style="list-style-type: none"> • STANDARD Відтворення оригінального звуку. • SURROUND SOUND Створення ширшого звукового поля порівняно зі стандартним. • GAME PRO Увімкнення стереоскопічного звуку, завдяки якому можна повністю зануритися в процес гри. • ADAPTIVE SOUND Аналізує аудіовміст у реальному часі та, зважаючи на його характеристики, автоматично створює оптимальне звукове поле.
<p>5</p>	 <p>Bluetooth PAIR</p>	<p>Перемкніть звукову панель Soundbar у режим з'єднання з пристроєм Bluetooth. Щоб підключити новий пристрій Bluetooth, натисніть цю кнопку та дочекайтеся появи екрана BT PAIRING.</p>
<p>6</p>	 <p>Відтворення / пауза</p>	<p>За допомогою цієї кнопки можна відтворювати або призупиняти відтворення музики.</p>
<p>7</p>	 <p>Вгору / Вниз / Ліворуч / Праворуч</p>	 <p>Натискайте у вказаних місцях для вибору елемента Вгору/Вниз/Ліворуч/Праворуч.</p> <p>Натискайте Вгору / Вниз / Ліворуч / Праворуч, щоб вибрати або налаштувати функції.</p> <ul style="list-style-type: none"> • Пропуск музичного запису Натисніть кнопку Праворуч для вибору наступного музичного файлу. Натисніть кнопку Ліворуч для вибору попереднього музичного файлу. • ID SET Використовуйте цей параметр, коли сабвуфер чи динаміки об'ємного звуку не підключено або їх потрібно підключити заново. Вимкнувши живлення, натисніть і утримуйте кнопку Вгору протягом 5 секунд, щоб скористатися функцією ID SET. (Див. стор. 16.)

8

**Керування
звуком**

У разі натискання буде послідовно відображено такі параметри: **TREBLE, BASS, SYNC, CENTER LEVEL, SIDE LEVEL, FRONT TOP LEVEL, REAR LEVEL, REAR TOP LEVEL** та **VIRTUAL ON/OFF**. Потрібний параметр можна налаштувати за допомогою кнопок **Вгору/Вниз**.

- Для регулювання гучності на низьких і високих частотах виберіть **TREBLE** або **BASS** у меню налаштувань звуку та відрегулюйте гучність у діапазоні від -6 до +6 за допомогою кнопок **Вгору/Вниз**.
- Натисніть та утримуйте кнопку  (**Керування звуком**) приблизно 5 секунд, щоб відрегулювати звук у кожному частотному діапазоні. Частоту 150Hz, 300Hz, 600Hz, 1,2kHz, 2,5kHz, 5kHz або 10kHz можна вибрати за допомогою кнопок **Ліворуч/Праворуч**, а потім відрегулювати в діапазоні від -6 до +6 за допомогою кнопок **Вгору/Вниз**.
(Переконайтеся в тому, що вибрано режим звуку **STANDARD**.)
- Для регулювання гучності кожного динаміка виберіть **CENTER LEVEL, SIDE LEVEL** або **FRONT TOP LEVEL** у меню налаштувань звуку та відрегулюйте гучність у діапазоні від -6 до +6 за допомогою кнопок **Вгору/Вниз**.
- Якщо відтворення відео на телевізорі та звуку зі звукової панелі Soundbar не синхронізовано, виберіть **SYNC** у меню налаштувань звуку та задайте затримку звуку в діапазоні від 0 до 300 мс за допомогою кнопок **Вгору/Вниз**.
- Параметр **SYNC** доступний лише для декількох функцій.
- Якщо підключено динаміки об'ємного звуку, виберіть **REAR LEVEL** або **REAR TOP LEVEL**, а потім скористайтеся кнопками **Вгору/Вниз**, щоб відрегулювати гучність у діапазоні від -6 до +6.
- Функцію динаміка **VIRTUAL** можна увімкнути або вимкнути **ON/OFF** за допомогою кнопок **Вгору/Вниз**.

9

**РІВЕНЬ
WOOFER
(БАС)**

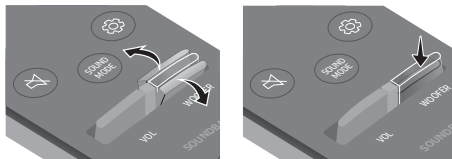

Нахиліть кнопку вгору або вниз, щоб установити гучність сабвуфера (бас) на -12 або в діапазоні від -6 до +6. Натисніть кнопку, щоб установити рівень гучності сабвуфера (бас) на 0 (за замовчуванням).

10

ГУЧНІСТЬ

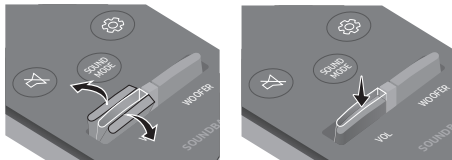

Нахиліть кнопку вгору або вниз, щоб налаштувати рівень гучності.

- **Вимкнення звуку**

Натисніть кнопку **VOL**, щоб вимкнути звук. Щоб увімкнути звук, натисніть кнопку ще раз.

Застосування прихованих кнопок (кнопок із кількома функціями)

Прихована кнопка		Див. стор.
Кнопка на пульті дистанційного керування	Функція	
WOOFER (Вгору)	Увімкнення/вимкнення пульта дистанційного керування телевізором (режим очікування)	Стор. 14
Вгору	ID SET	Стор. 16
 (Керування звуком)	Еквалайзер на 7 частотних діапазонів	Стор. 12

Характеристики виходу для різних режимів звукових ефектів

Ефект	Вхід	Вихід	
		Лише із сабвуфером	Із сабвуфером і бездротовою допоміжною аудіосистемою
STANDARD	2.0 канали	2.1 канали	2.1 канали
	5.1 канали	5.1 канали / 7.1 канали(DTS)	5.1 канали / 7.1 канали(DTS)
	7.1 канали	7.1 канали	7.1 канали
	7.1.4 канали	7.1.2 канали	9.1.2 канали
SURROUND	2.0 канали	7.1.2 канали	9.1.2 канали
	5.1 канали	7.1.2 канали	9.1.2 канали
	7.1 канали	7.1.2 канали	9.1.2 канали
	7.1.4 канали	7.1.2 канали	9.1.2 канали
GAME PRO	2.0 канали	7.1.2 канали	9.1.2 канали
	5.1 канали	7.1.2 канали	9.1.2 канали
	7.1 канали	7.1.2 канали	9.1.2 канали
	7.1.4 канали	7.1.2 канали	9.1.2 канали
ADAPTIVE SOUND	2.0 канали	7.1.2 канали	9.1.2 канали
	5.1 канали	7.1.2 канали	9.1.2 канали
	7.1 канали	7.1.2 канали	9.1.2 канали
	7.1.4 канали	7.1.2 канали	9.1.2 канали

- Для джерел вхідного аудіосигналу Dolby Atmos і DTS:X недоступні режими ефектів, які можна вибрати за допомогою кнопки **SOUND MODE**. (Режими ефектів наведено вище.)
- Якщо джерелом вхідного сигналу є Dolby Atmos®, то в разі використання лише сабвуфера доступний 7.1.2-канальний звук, тоді як у разі використання сабвуфера та бездротової допоміжної аудіосистеми — 9.1.2-канальний звук.
- Бездротову допоміжну аудіосистему можна придбати окремо. Щоб придбати допоміжну аудіосистему або сабвуфер, зверніться до постачальника, у якого ви придбали звукову панель Soundbar.
- У разі використання режиму **STANDARD** динаміки об'ємного звуку не відтворюватимуть звук для 2-канального вихідного сигналу. Щоб відтворювати звук за допомогою динаміків об'ємного звуку, змініть режим ефектів на **SURROUND**.

Регулювання гучності звукової панелі Soundbar за допомогою пульта дистанційного керування телевізора







Гучність звукової панелі Soundbar можна регулювати за допомогою пульта дистанційного керування телевізором

- Цю функцію можна використовувати лише на ІЧ-пульті дистанційного керування. Bluetooth-пульти дистанційного керування (для яких потрібно створювати пару) не підтримуються.
- Щоб скористатися цією функцією, виберіть для динаміка телевізора режим **Зовнішній динамік**.
- Виробники телевізорів, що підтримують цю функцію: VIZIO, LG, Sony, Sharp, PHILIPS, PANASONIC, TOSHIBA, Hisense, RCA

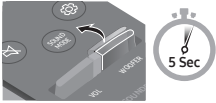
1. Вимкніть звукову панель Soundbar.

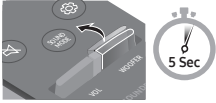
2. Натисніть і утримуйте кнопку **WOOFER** протягом 5 секунд.

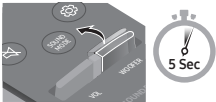
Під час кожного натискання та утримання кнопки **WOOFER** протягом 5 секунд відбувається перемикання режимів у такому порядку: **SAMSUNG-TV REMOTE** (Режим за замовчуванням), **OFF-TV REMOTE**, **ALL-TV REMOTE**.

Кнопка пульта дистанційного керування	Відображення	Статус
	(Режим за замовчуванням) SAMSUNG-TV REMOTE 	Активація ІЧ-пульта дистанційного керування до телевізора Samsung.
	OFF-TV REMOTE 	Деактивація пульта дистанційного керування до телевізора.
	ALL-TV REMOTE 	Активація ІЧ-пульта дистанційного керування до телевізора іншого виробника.

04 ПІДКЛЮЧЕННЯ ЗВУКОВОЇ ПАНЕЛІ SOUNDBAR

Підключення джерела живлення та пристроїв

Використайте шнур живлення, щоб підключити сабвуфер і панель Soundbar до електричної розетки в наведеному нижче порядку.

- Докладнішу інформацію про вимоги до електричної розетки та споживання електроенергії див. на етикетці виробу (етикетка: нижня частина головного пристрою звукової панелі Soundbar).

1. Підключіть шнур живлення до сабвуфера.

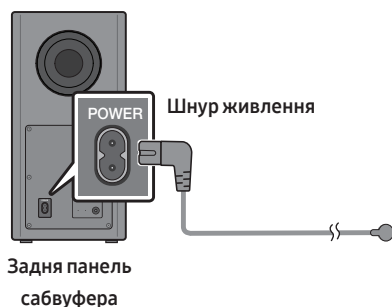

2. Підключіть шнур живлення до панелі Soundbar.

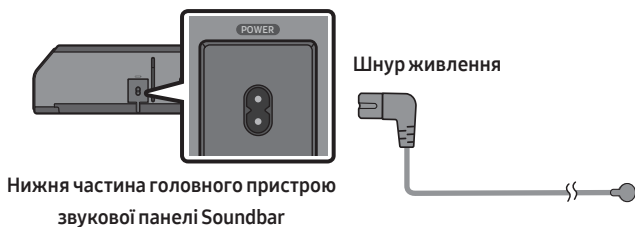

3. Підключіть джерело живлення до звукової панелі Soundbar і сабвуфера. Сабвуфер підключається автоматично, коли вмикається звукова панель Soundbar.

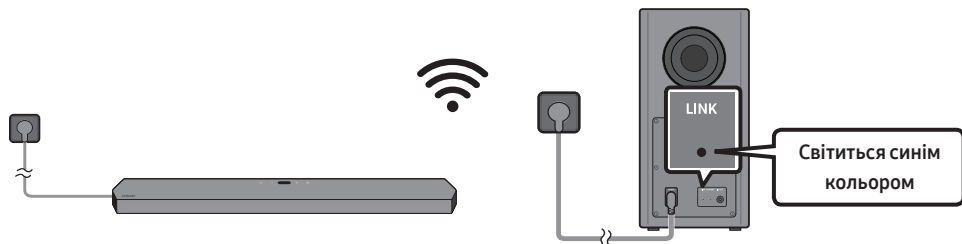

ПРИМІТКИ

- Спочатку підключіть живлення сабвуфера, а потім — звукову панель Soundbar.
- Сабвуфер підключиться автоматично, коли буде ввімкнено звукову панель Soundbar.
- Якщо витягнути, а тоді знову під'єднати шнур живлення, коли пристрій ввімкнено, звукова панель Soundbar ввімкнеться автоматично.

Підключення сабвуфера вручну

Перед початком процедури підключення сабвуфера вручну, покроковий опис якої наведено нижче, переконайтеся що:

- кабелі живлення звукової панелі Soundbar і сабвуфера під'єднано належним чином;
- звукову панель Soundbar вимкнено.

1. Вимкніть живлення звукової панелі Soundbar.
2. Натисніть та утримуйте **ID SET** на задній панелі сабвуфера щонайменше 5 секунд.
 - Червоний індикатор на задній панелі сабвуфера згасає, і починає блимати синій індикатор.

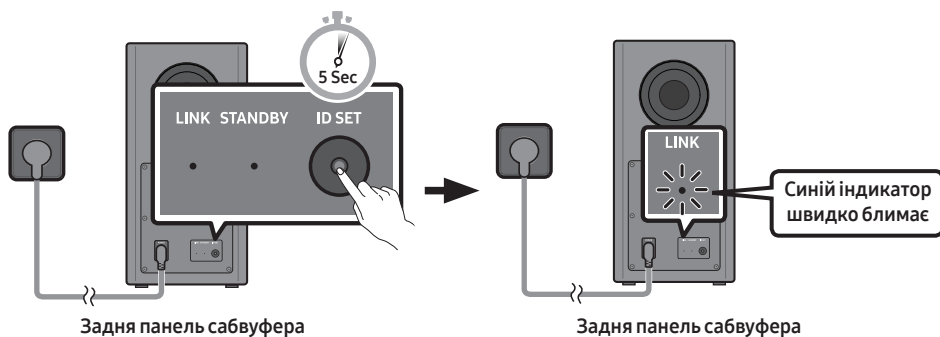

3. Натисніть і утримуйте кнопку **Впроу** на пульті дистанційного керування впродовж 5 секунд.
 - На дисплеї звукової панелі Soundbar певний час відобразиться повідомлення **ID SET**, а потім зникне.
 - Звукова панель Soundbar увімкнеться автоматично, коли завершиться процедура **ID SET**.

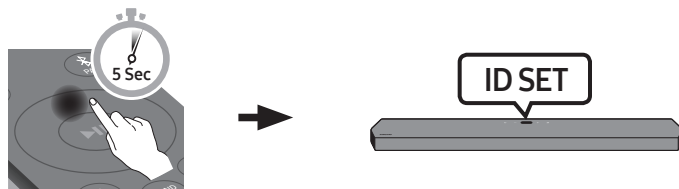

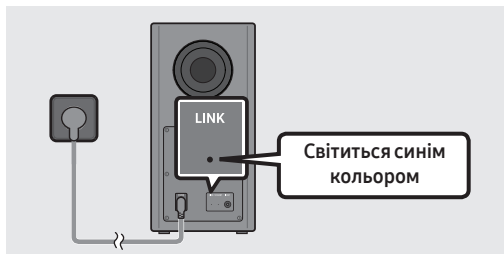

4. Перевірте, чи горить світлодіодний індикатор LINK неперервно синім кольором (підключення встановлено).



Після встановлення підключення між звуковою панеллю Soundbar та бездротовим сабвуфером світлодіодний індикатор LINK припинить блимати й горітиме неперервно синім кольором.

Світлодіодні індикатори на задній панелі сабвуфера

Світлодіодний індикатор	Статус	Опис	Вирішення
 <p>Синій</p> <p>LINK STANDBY ID SET</p>	Світлиться	Успішно підключено (звичайний режим роботи)	-
	Блимає	Відновлення з'єднання	Перевірте, чи кабель живлення підключено до головного пристрою звукової панелі Soundbar належним чином, або зачекайте 5 хвилин. Якщо індикатор продовжує блимати, спробуйте підключити сабвуфер вручну. Див. стор. 16.
 <p>Червоний</p> <p>LINK STANDBY ID SET</p>	Світлиться	Очікування (з вимкненим головним пристроєм звукової панелі Soundbar)	Перевірте, чи кабель живлення підключено до головного пристрою звукової панелі Soundbar належним чином.
		Помилка підключення	Підключіть ще раз. Див. інструкції щодо підключення вручну на стор. 16.
 <p>Червоний і синій</p> <p>LINK STANDBY ID SET</p>	Блимає	Несправність	Див. контактні дані центру обслуговування Samsung, наведені в цьому посібнику.

ПРИМІТКИ

- Якщо живлення головного пристрою вимкнено, бездротовий сабвуфер перейде в режим очікування, а світлодіодний індикатор режиму STANDBY ззаду блимне кілька разів синім та неперервно засвітиться червоним.

- Якщо поряд зі звуковою панеллю Soundbar працює пристрій, що використовує ту саму частоту (5,8 GHz), електромагнітні завади можуть призвести до переривання звуку.
- Максимальна відстань передавання бездротового сигналу з головного пристрою складає близько 10 м, проте вона може різнитися залежно від умов експлуатації пристрою. Якщо між головним пристроєм і бездротовим сабвуфером розташовується залізобетонна або металева стіна, система може взагалі не функціонувати: бездротовий сигнал не проникає крізь метал.

ЗАСТЕРЕЖЕННЯ

- Антени прийому бездротового сигналу вбудовані в бездротовий сабвуфер. Тримайте пристрій подалі від води та вологи.
- Для оптимальних характеристик прослуховування простір навколо бездротового сабвуфера та модуля бездротового приймача (продається окремо) має бути вільним від перешкод.

Підключення SWA-9000S (продається окремо) до звукової панелі Soundbar

Досягніть справжнього об'ємного бездротового звуку, підключивши бездротову допоміжну аудіосистему Samsung (SWA-9000S, продається окремо) до звукової панелі Soundbar.

1. Підключіть модуль бездротового приймача до 2 динаміків об'ємного звуку.
 - Кабелі динаміків мають кольорове маркування.

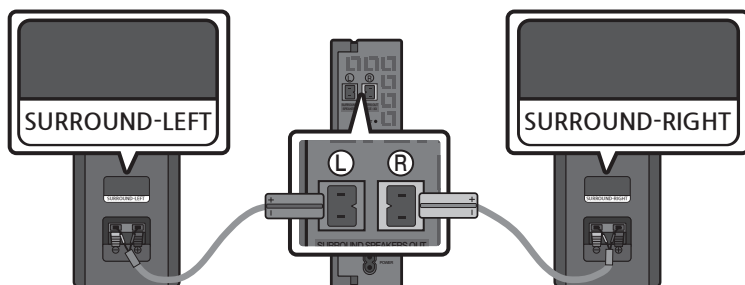

2. Перевірте, чи перебуває модуль бездротового приймача в стані очікування після підключення його до електричної розетки.
 - Синій світлодіодний індикатор LINK на модулі бездротового приймача має блимати. Якщо індикатор не блимає, натисніть кнопку **ID SET** й утримуйте її не менше 5 секунд, скориставшись вузьким загостреним предметом. Докладнішу інформацію див. в посібнику користувача SWA-9000S.

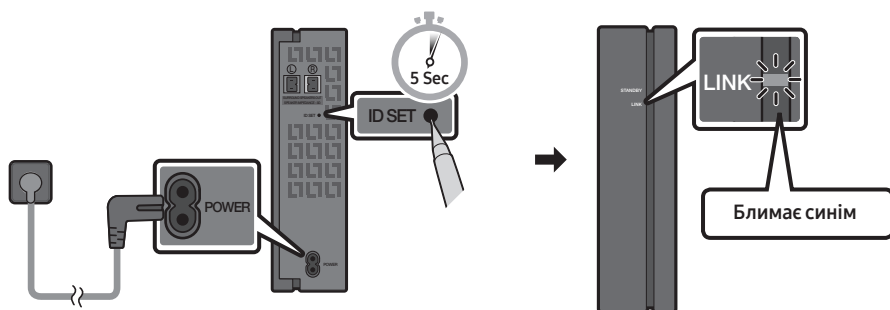

3. Натисніть і утримуйте кнопку **Впр** на пульті дистанційного керування впродовж 5 секунд.
- На дисплеї звукової панелі Soundbar певний час відображатиметься повідомлення **ID SET**, а потім зникне.
 - Звукова панель Soundbar увімкнеться автоматично, коли завершиться процедура **ID SET**.

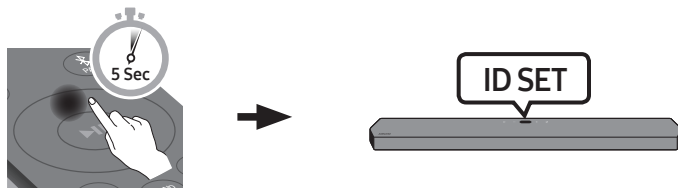

⚠ ЗАСТЕРЕЖЕННЯ

- Якщо на момент підключення до SWA-9000S через вашу звукову панель Soundbar відтворювалася музика, на завершальному етапі встановлення підключення ви почуєте переривання із сабвуфера.
4. Переконайтеся, що світлодіодний індикатор LINK неперервно горить синім кольором (це свідчить, що підключення встановлено).

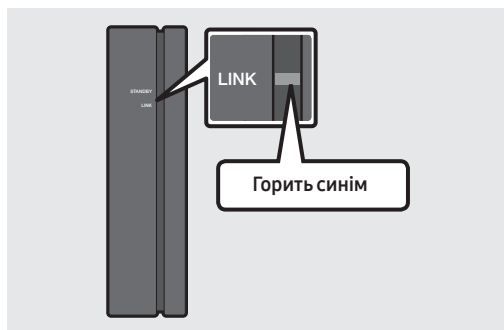

Після встановлення підключення між звуковою панеллю Soundbar та модулем бездротового приймача світлодіодний індикатор LINK припинить блимати й горітиме неперервно синім світлом.

5. Якщо SWA-9000S не підключено, повторіть процедуру, починаючи з кроку 2.

05 ВИКОРИСТАННЯ ДРОТОВОГО З'ЄДНАННЯ З ТЕЛЕВІЗОРОМ

Спосіб № 1. Підключення за допомогою HDMI

⚠ ЗАСТЕРЕЖЕННЯ

- Якщо підключено одночасно і кабель HDMI, і оптичний кабель, першим буде отримано сигнал HDMI.
- Щоб підключити кабель HDMI від телевізора до звукової панелі Soundbar, необхідно з'єднати входи, які позначено літерами ARC. Інакше звук із телевізора не буде виводитися.
- Використовуйте лише кабель із логотипом сертифікату HDMI найвищої якості. Крім того, впевніться, що використовуваний кабель є сертифікованим високошвидкісним кабелем HDMI Ethernet типу A. (ВИСОКОШВИДКІСНИЙ КАБЕЛЬ HDMI З ETHERNET)

Підключення телевізора, який підтримує HDMI ARC (зворотний аудіоканал)

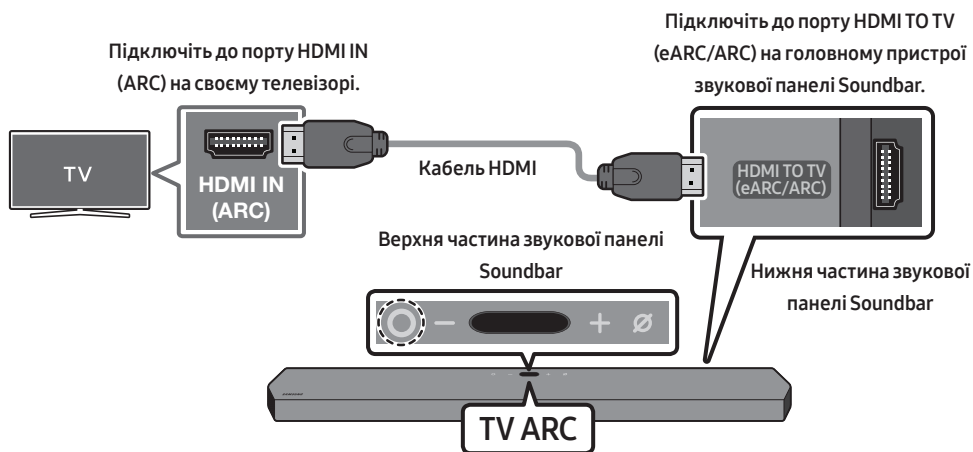

1. Вимкніть звукову панель Soundbar і телевізор та підключіть кабель HDMI, як показано на малюнку.
2. Увімкніть звукову панель Soundbar і телевізор.
3. У вікні відображення головного пристрою звукової панелі Soundbar з'явиться напис **TV ARC** та почне відтворюватися звук із телевізора.
 - Якщо телевізор не відтворює звук, натисніть кнопку **○ (Мультифункція)** у верхній частині звукової панелі Soundbar або ж кнопку **📺 (Джерело)** на пульті дистанційного керування та виберіть режим **D.IN**. На екрані послідовно відобразиться **D.IN** та **TV ARC** та почне відтворюватися звук із телевізора.

- У разі підключення телевізора Samsung, що підтримує функцію eARC, на екрані з'явиться напис **eARC** і почне відтворюватися звук.
- Якщо у вікні відображення головного пристрою звукової панелі Soundbar не відображається **TV ARC**, переконайтеся, що кабель HDMI підключено до відповідного порту.
- Щоб змінити гучність на звуковій панелі Soundbar, скористайтеся кнопками регулювання гучності на пульті дистанційного керування до телевізора.

ПРИМІТКИ

- Якщо телевізор, який підтримує HDMI ARC (зворотний аудіоканал), підключено до звукової панелі Soundbar за допомогою кабелю HDMI, то для передачі цифрових відео- та аудіоданих підключати окремий оптичний кабель не потрібно.
- Рекомендовано використовувати кабель HDMI без серцевини, якщо це можливо. У разі використання кабелю HDMI із серцевиною діаметр серцевини має становити не більше ніж 14 mm.
- Ця функція недоступна, якщо кабель HDMI не підтримує ARC.
- Якщо аудіотрансляції закодовано в Dolby Digital, а «Аудіоформат для цифрового виходу» на телевізорі налаштовано на PCM, рекомендуємо змінити налаштування на Dolby Digital. Якщо змінити налаштування на телевізорі, якість звуку покращиться (залежно від виробника телевізора в меню можуть використовуватися інші назви для Dolby Digital та PCM).

Спосіб № 2. Підключення за допомогою оптичного кабелю

Перевірка перед підключенням

- Якщо підключено одночасно і кабель HDMI, і оптичний кабель, першим буде отримано сигнал HDMI.
- У разі використання оптичного кабелю обов'язково зніміть із відповідних входів кришки.

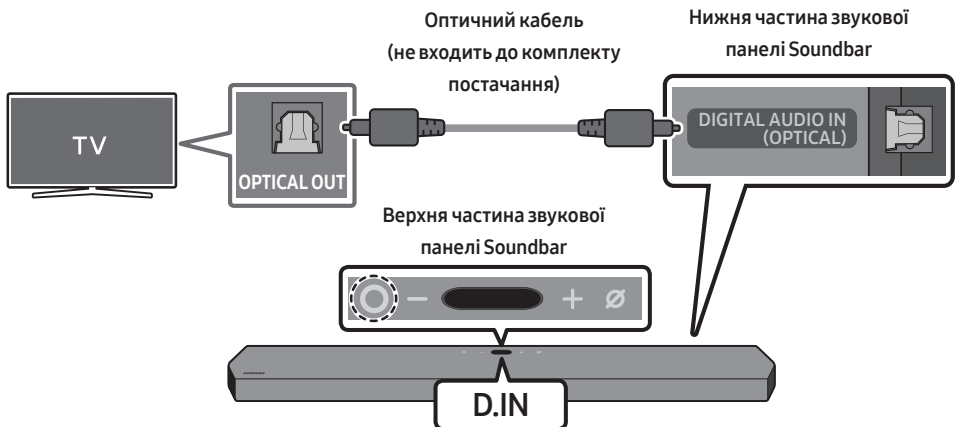

1. Вимкнувши телевізор і звукову панель Soundbar, з'єднайте порт **DIGITAL AUDIO IN (OPTICAL)** на звуковій панелі Soundbar із портом виходу OPTICAL на телевізорі за допомогою оптичного кабелю (не входить до комплекту постачання), як показано на малюнку.
2. Увімкніть звукову панель Soundbar і телевізор.
3. Натисніть кнопку **○ (Мультифункція)** у верхній частині звукової панелі Soundbar або ж кнопку **⇨ (Джерело)** на пульті дистанційного керування та виберіть режим **D.IN**.
4. Через звукову панель Soundbar почне відтворюватися звук телевізора.

Використання функції Q-Symphony

Якщо увімкнути функцію Q-Symphony, звукова панель Soundbar синхронізується з телевізором Samsung і звук буде відтворюватися через обидва пристрої, утворюючи в такий спосіб оптимальний ефект об'ємного звучання. Після підключення звукової панелі Soundbar у меню телевізора **Виведення звуку** з'явиться меню **TV+Soundbar**. Виберіть потрібне меню.

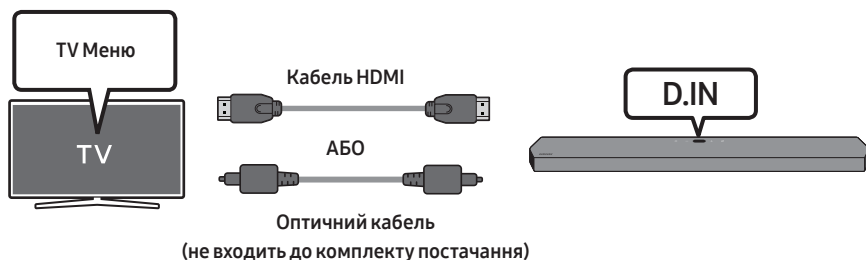

- Приклад меню телевізора: **TV + [AV] Soundbar назва серії (HDMI)**

ПРИМІТКИ

- Функціонує відповідно до кодека, який підтримує телевізор.
- Ця функція підтримується лише в разі підключення кабелю HDMI або оптичного кабелю (не входить до комплекту постачання).
- Ця функція доступна для телевізорів Samsung, випущених у 2020 році, і деяких моделей звукових панелей Soundbar.
- У разі використання Q-Symphony можна вибрати лише параметри **GAME PRO** або **ADAPTIVE SOUND**.

06 ВИКОРИСТАННЯ БЕЗДРОТОВОГО З'ЄДНАННЯ З ТЕЛЕВІЗОРОМ

Підключення за допомогою Bluetooth

Під'єднання телевізора Samsung за допомогою Bluetooth дає змогу відтворювати стереозвук без використання кабелів.

- За один раз можна підключити лише один телевізор Samsung.
- Підключити можна лише ті телевізори Samsung, які підтримують Bluetooth. Перевірте технічні характеристики свого телевізора.

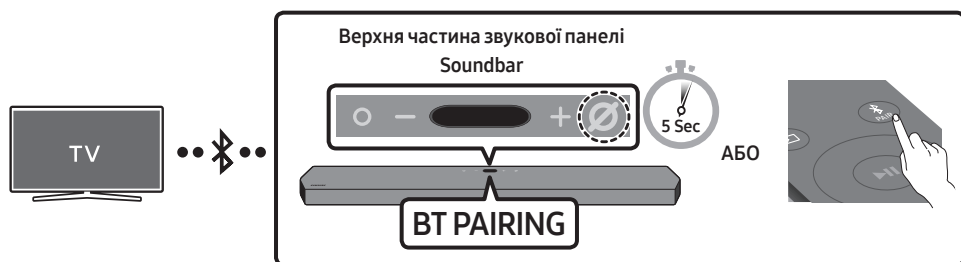



Первинне підключення

1. Натисніть кнопку **PAIR** на пульті дистанційного керування звукової панелі Soundbar і ввімкніть режим **BT PAIRING**.
(АБО)
 - a. Натисніть кнопку **○ (Мультифункція)** на верхній панелі та виберіть **BT**.
За кілька секунд напис **BT** зміниться на **BT PAIRING** або ж на **BT READY** у разі наявності історії підключення.
 - b. Коли з'явиться напис **BT READY**, натисніть і втримуйте кнопку **⊘ (Увімкнення/вимкнення мікрофона)** на верхній панелі звукової панелі Soundbar щонайменше 5 секунд, доки не відобразиться напис **BT PAIRING**.
2. Виберіть на телевізорі Samsung режим Bluetooth.
(Наприклад, Головне (🏠) → Параметри (⚙️) → Звук → Виведення звуку → Список динаміків Bluetooth → Звукова панель [AV] Samsung Soundbar Q900T (Bluetooth))
3. Виберіть **[AV] Samsung Soundbar Q900T** зі списку на екрані телевізора.
Доступна звукова панель Soundbar відображається з індикацією **Потрібно створити пару** або **Створено пару** у списку пристроїв Bluetooth на телевізорі. Щоб підключити телевізор Samsung до звукової панелі Soundbar, виберіть повідомлення та встановіть з'єднання.
 - Коли підключено телевізор Samsung, на верхньому дисплеї панелі Soundbar відображається напис **[Назва телевізора] → BT**.
4. Тепер звук із телевізора Samsung буде відтворюватися зі звукової панелі Soundbar.
 - Після першого підключення звукової панелі Soundbar до телевізора Samsung використовуйте для відновлення підключення режим **BT READY**.

Якщо підключити пристрій не вдається

- Якщо наявна звукова панель Soundbar (наприклад, [AV] Samsung Soundbar Q900T) відображається в списку динаміків на телевізорі Samsung, видаліть її.
- Після цього виконайте кроки 1–3 ще раз.



Відключення звукової панелі Soundbar від телевізора Samsung

Натисніть кнопку  (Мультифункція) у верхній частині звукової панелі Soundbar або ж кнопку  (Джерело) на пульті дистанційного керування та виберіть режим BT.

- Відключення триватиме деякий час, оскільки телевізор Samsung має отримати відповідь від звукової панелі Soundbar.

(Тривалість цієї процедури може різнитися залежно від моделі телевізора Samsung.)

Яка різниця між параметрами BT READY і BT PAIRING?

- **BT READY** : у цьому режимі можна повторно підключити телевізор Samsung або мобільний пристрій, який вже підключали раніше.
- **BT PAIRING** : у цьому режимі до звукової панелі Soundbar можна підключити новий пристрій. (Натисніть кнопку  PAIR на пульті дистанційного керування звукової панелі Soundbar або натисніть та утримуйте щонайменше 5 секунд кнопку  (Увімкнення/вимкнення мікрофона) зверху на звуковій панелі Soundbar, коли вона перебуває в режимі BT.)

Примітки щодо з'єднання Bluetooth

- Знайдіть у радіусі 1 м новий пристрій, який потрібно підключити за допомогою Bluetooth.
- Якщо під час підключення пристрою Bluetooth відобразиться запит на введення ПІН-коду, введіть <0000>.
- Звукова панель Soundbar автоматично вимикається після 18 хвилин перебування в режимі готовності.
- Звукова панель Soundbar може не шукати Bluetooth чи не встановлювати з'єднання належним чином за таких обставин:
 - якщо навколо звукової панелі Soundbar є потужне електричне поле;
 - якщо одночасно створено пару між звуковою панеллю Soundbar і кількома пристроями Bluetooth;
 - якщо пристрій Bluetooth вимкнено, його немає поблизу або він несправний.
- Електронні пристрої можуть спричиняти радіозавади. Тримайте пристрої, які генерують електромагнітні хвилі (мікрохвильові печі, пристрої бездротової локальної мережі тощо), подалі від головного пристрою звукової панелі Soundbar.

07 ПІДКЛЮЧЕННЯ ДО ЗОВНІШНЬОГО ПРИСТРОЮ

Спосіб № 1. Підключення за допомогою кабелю HDMI (можливість декодування та відтворення файлів у форматі Dolby Atmos)

Перевірка перед підключенням

- Системи Dolby Atmos® і DTS:X підтримуються лише в режимі HDMI.
- Якщо серед параметрів вихідних аудіосигналів доступне вторинне аудіо, переконайтеся, що воно деактивоване.
- Переконайтеся, що вміст підтримує технологію Dolby Atmos®.

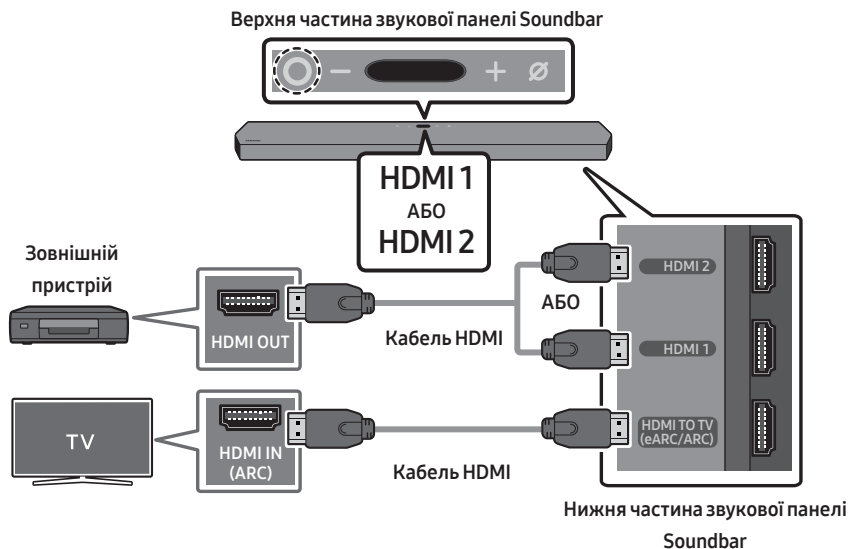

1. За допомогою кабелю HDMI з'єднайте порт HDMI OUT на зовнішньому пристрої з портом **HDMI** у нижній частині звукової панелі Soundbar.
2. За допомогою кабелю HDMI з'єднайте порт HDMI IN на телевізорі з портом **HDMI TO TV (eARC/ARC)** у нижній частині звукової панелі Soundbar.
3. Увімкніть звукову панель Soundbar, телевізор і зовнішній пристрій.
4. Натисніть кнопку **M (Мультифункція)** у верхній частині звукової панелі Soundbar або кнопку **D (Джерело)** на пульті дистанційного керування та виберіть режим **HDMI 1** або **HDMI 2**.
5. На дисплеї звукової панелі Soundbar з'явиться повідомлення про те, що вибрано режим **HDMI 1** або **HDMI 2**, і звук почне відтворюватися через звукову панель Soundbar.

ПРИМІТКИ

- У разі використання Dolby Atmos®: якщо як джерело вхідного сигналу використовується Dolby Atmos®, вихідний сигнал відтворюється через канали 7.1.2. Коли Dolby Atmos® активовано, режими звукових ефектів звукової панелі Soundbar, якими можна керувати за допомогою кнопки **SOUND MODE**, недоступні.
- Коли Dolby Atmos® активовано, **DOLBY ATMOS** відображається на верхньому дисплеї.
- **Налаштування Dolby Atmos® на BD-програвачі або іншому пристрої.**

Відкрийте меню налаштувань можливих вихідних аудіосигналів на BD-програвачі чи іншому пристрої та переконайтеся, що для параметра бітового потоку вибрано Без шифрування. Наприклад, на BD-програвачі Samsung слід перейти в меню Головне меню → Звук → Цифровий вихідний сигнал і вибрати Бітовий потік (без обробки).

Спосіб № 2. Підключення за допомогою оптичного кабелю

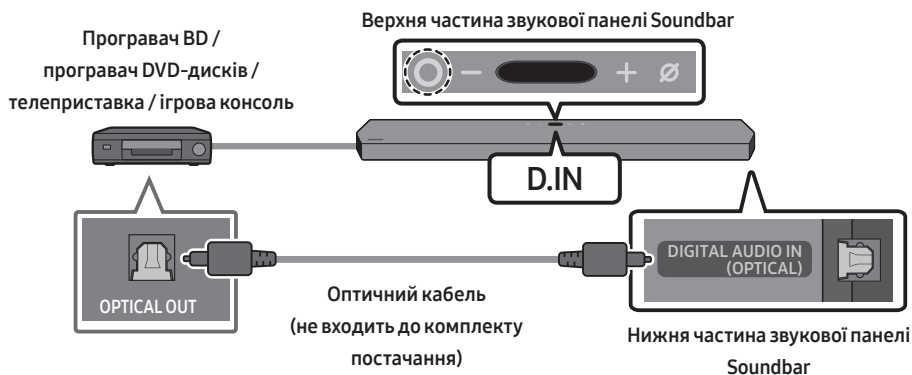

1. Скористайтесь оптичним кабелем (не входить у комплект постачання), щоб з'єднати роз'єм **DIGITAL AUDIO IN (OPTICAL)** на основному блоці звукової панелі Soundbar і порт OPTICAL OUT на зовнішньому пристрої.
2. Увімкніть звукову панель Soundbar і зовнішній пристрій.
3. Щоб вибрати режим **D.IN**, натисніть кнопку **⊙ (Мультифункція)** у верхній частині звукової панелі Soundbar або кнопку **🔊 (Джерело)** на пульті дистанційного керування.
4. Звук із зовнішнього джерела відтворюватиметься через звукову панель Soundbar.

08 ПІДКЛЮЧЕННЯ МОБІЛЬНОГО ПРИСТРОЮ

Спосіб № 1. Підключення за допомогою Bluetooth

Під'єднання мобільного пристрою за допомогою Bluetooth дає змогу відтворювати стереозвук без використання кабелів.

- Якщо звукова панель Soundbar вимкнена під час підключення пристрою Bluetooth, з яким створено пару, вона автоматично ввімкнеться.

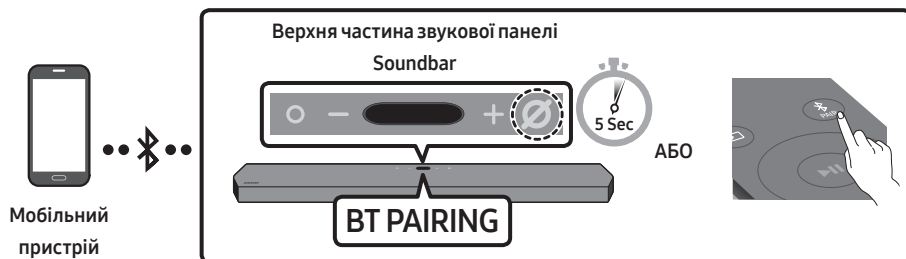

Первинне підключення

- У разі підключення нового пристрою Bluetooth упевніться, що цей пристрій перебуває на відстані щонайбільше 1 м.

1. Натисніть кнопку **PAIR** на пульті дистанційного керування звукової панелі Soundbar і ввімкніть режим **BT PAIRING**.

(АБО) а. Натисніть кнопку **○ (Мультифункція)** на верхній панелі та виберіть **BT**.

За кілька секунд напис **BT** зміниться на **BT PAIRING** або ж на **BT READY** у разі наявності історії підключення.

б. Коли з'явиться напис **BT READY**, натисніть і втримуйте кнопку **⊗ (Увімкнення/вимкнення мікрофона)** на верхній панелі звукової панелі Soundbar щонайменше 5 секунд, доки не відобразиться напис **BT PAIRING**.

2. Зі списку, який відобразиться на пристрої, виберіть **[AV] Samsung Soundbar Q900T**.

- Коли панель Soundbar підключено до мобільного пристрою, на верхньому дисплеї відображається напис **[Назва мобільного пристрою] → BT**.

3. Відтворіть музичні файли з пристрою, підключеного за допомогою Bluetooth, на звуковій панелі Soundbar.

- Після першого підключення звукової панелі Soundbar до мобільного пристрою використовуйте для відновлення підключення режим **BT READY**.

Якщо не вдається підключити пристрій

- Якщо в списку динаміків на мобільному пристрої вже є звукова панель Soundbar (наприклад **[AV] Samsung Soundbar Q900T**), видаліть її.
- Повторіть кроки 1 і 2.

Яка різниця між параметрами BT READY і BT PAIRING?

- **BT READY** : у цьому режимі можна повторно підключити телевізор Samsung або мобільний пристрій, який вже підключали раніше.
- **BT PAIRING** : у цьому режимі до звукової панелі Soundbar можна підключити новий пристрій. (Натисніть кнопку **PAIR** на пульті дистанційного керування звуковою панеллю Soundbar або натисніть та утримуйте щонайменше 5 секунд кнопку **⓪ (Увімкнення/вимкнення мікрофона)** зверху на звуковій панелі Soundbar, коли вона перебуває в режимі **BT**.)

Примітки щодо з'єднання Bluetooth

- Знайдіть у радіусі 1 м новий пристрій, який потрібно підключити за допомогою Bluetooth.
- Якщо під час підключення пристрою Bluetooth відобразиться запит на введення ПІН-коду, введіть <0000>.
- Звукова панель Soundbar автоматично вимикається після 18 хвилин перебування в режимі готовності.
- Звукова панель Soundbar може не шукати Bluetooth чи не встановлювати з'єднання належним чином за таких обставин:
 - якщо навколо звукової панелі Soundbar є потужне електричне поле;
 - якщо одночасно створено пару між звуковою панеллю Soundbar і кількома пристроями Bluetooth;
 - якщо пристрій Bluetooth вимкнено, його немає поблизу або він несправний.
- Електронні пристрої можуть спричиняти радіозавади. Тримайте пристрої, які генерують електромагнітні хвилі (мікрохвильові печі, пристрої бездротової локальної мережі тощо), подалі від головного пристрою звукової панелі Soundbar.
- Звукова панель Soundbar підтримує дані SBC (44,1kHz, 48kHz).
- Підключайте лише ті Bluetooth-пристрої, які підтримують функцію A2DP (AV).
- Неможливо підключити звукову панель Soundbar до Bluetooth-пристрою, що підтримує лише функцію HF («вільні руки»).
- Для підключення звукової панелі Soundbar до Bluetooth-пристрою потрібно розмістити їх якомога ближче одне до одного.
- Що далі один від одного розташовані звукова панель Soundbar і Bluetooth-пристрій, то нижчою буде якість звуку. Bluetooth-з'єднання може зникати, якщо пристрої перебувають за межами радіуса дії.
- Bluetooth-з'єднання може не працювати належним чином у зонах поганого прийому.
- Bluetooth-пристрій може видавати шум або працювати несправно за таких умов:
 - у разі контакту тіла з прийомопередавачем сигналу на Bluetooth-пристрої чи звуковій панелі Soundbar;
 - у кутах або за наявності поблизу перешкод, як-от стіна чи перегородка, які можуть спричинити зміни в електромагнітному середовищі;
 - під дією радіозавад від інших пристроїв, що працюють у тому ж діапазоні частот, як-от медичне обладнання, мікрохвильові печі, пристрої бездротової мережі;
 - перешкоди, наприклад двері та стіни, можуть впливати на якість звуку, навіть якщо пристрої перебувають в межах радіуса дії.

- Зауважте, що неможливо створити пару між звуковою панеллю Soundbar та іншим Bluetooth-пристроєм під час використання функції Bluetooth.
- Цей бездротовий пристрій може спричиняти електромагнітні завади під час роботи.

Відключення пристрою Bluetooth від звукової панелі Soundbar

Можна відключити пристрій Bluetooth від акустичної системи Soundbar. Інструкції див. у посібнику користувача пристрою Bluetooth.

- Акустичну систему Soundbar буде відключено.
- Коли панель Soundbar від'єднано від пристрою Bluetooth, на верхньому дисплеї відображається напис **BT DISCONNECTED**.

Відключення звукової панелі Soundbar від пристрою Bluetooth

Натисніть кнопку **○ (Мультифункція)** у верхній частині звукової панелі Soundbar або кнопку

📶 (Джерело) на пульті дистанційного керування, щоб вийти з режиму **BT**.

- Відключення здійснюється не одразу, оскільки пристрій Bluetooth має отримати відповідь від звукової панелі Soundbar. (Час такої затримки може різнитися залежно від конкретного пристрою Bluetooth)
- Коли панель Soundbar від'єднано від пристрою Bluetooth, на верхньому дисплеї відображається напис **BT DISCONNECTED**.

Спосіб № 2. Підключення через Wi-Fi (бездротову мережу)

Щоб підключити звукову панель Soundbar до мобільного пристрою через бездротову мережу (Wi-Fi), потрібна програма **SmartThings**.

Початкове підключення

1. Установіть і запустіть на мобільному пристрої програму **SmartThings** (на смартфоні чи планшеті).
2. Додайте звукову панель Soundbar, дотримуючись інструкцій на екрані програми.
 - Автоматичне спливаюче вікно (друге зображення знизу) може бути недоступним на деяких пристроях.Якщо на екрані не відобразилося спливаюче вікно, натисніть **+** на екрані **Home**. Звукову панель Soundbar додано до програми.

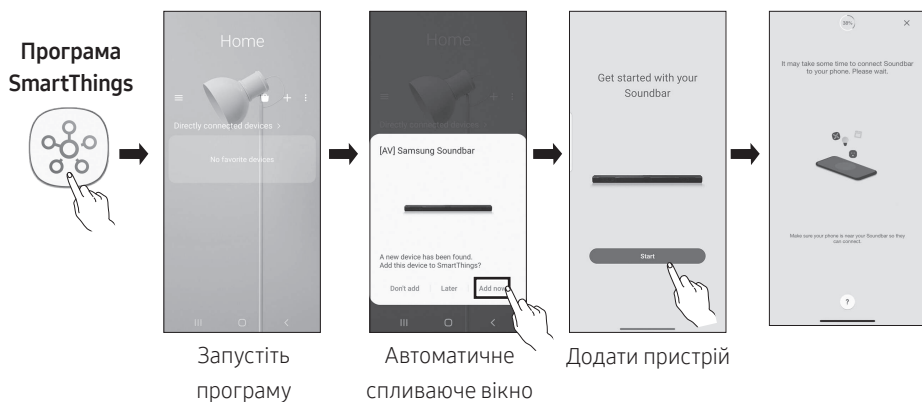

Налаштування Amazon Alexa

- Amazon Alexa — це служба від компанії Amazon.
- Ця служба доступна кількома мовами, однак лише в межах певної країни чи регіону.

За допомогою Alexa можна слухати музику та новини, дізнаватися прогноз погоди й керувати побутовою технікою.

Для використання Amazon Alexa необхідно підключити обліковий запис Amazon через мережу до звукової панелі Soundbar.

1. На мобільному пристрої встановіть програму **SmartThings** і запустіть її.
2. Увійдіть в обліковий запис Alexa, дотримуючись наведених у програмі інструкцій, і виконайте вхід у службу.

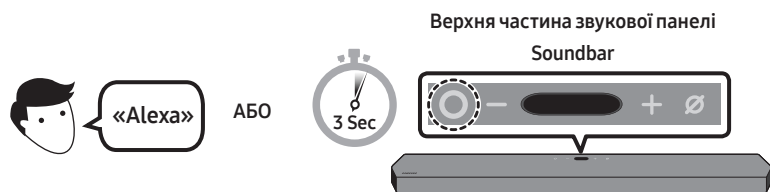

3. Щоб скористатися службою, викличте Alexa або натисніть і утримуйте впродовж 3 секунд кнопку **○ (Мультифункція)** на звуковій панелі Soundbar.
 - Натисніть кнопку **○ (Мультифункція)** та утримуйте її впродовж 3 секунд, щоб викликати голосового асистента Alexa. Скажіть щось, утримуючи кнопку, щоб активувати функцію розпізнавання голосу.

Керування звуковою панеллю Soundbar за допомогою голосових команд



Тригер + команда

Що потрібно зробити	Приклад команди
Регулювання гучності	«Alexa, зроби гучніше».
	«Alexa, зроби тихіше».
Прослуховування потокового вмісту з Amazon Music	«Alexa, увімкни джаз».
Керування відтворенням	«Alexa, увімкни наступну пісню».
	«Alexa, вимкни музику».
	«Alexa, яка пісня зараз звучить?»
Інформація про погоду	«Alexa, яка зараз погода?»
Налаштування таймера	«Alexa, установи таймер на 10 хвилин».

Використання функції Tap Sound

Торкніться звукової панелі Soundbar своїм мобільним пристроєм, щоб відтворити звук його вмісту через звукову панель Soundbar.

- Деякі мобільні пристрої можуть не підтримувати цю функцію.
- Ця функція доступна лише для мобільних пристроїв Samsung із версією операційної системи Android 8.1 або новішою.

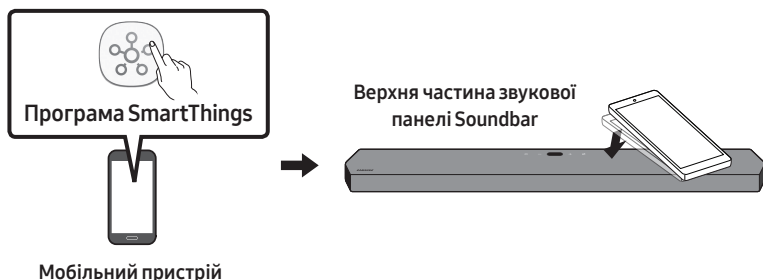

1. Увімкніть на мобільному пристрої функцію **Tap Sound**.
 - Детальні відомості щодо увімкнення цієї функції наведено нижче в пункті «**Налаштування функції Tap Sound**».
2. Торкніться звукової панелі Soundbar мобільним пристроєм. З'явиться вікно повідомлення, у якому слід вибрати **Start now**. Мобільний пристрій підключиться до звукової панелі Soundbar за допомогою Bluetooth-з'єднання.
3. Відтворіть звук умісту мобільного пристрою через звукову панель Soundbar.
 - Ця функція підключає мобільний пристрій до звукової панелі Soundbar за допомогою Bluetooth-з'єднання завдяки виявленню вібрації, які з'являються після того, як пристрій торкнеться звукової панелі Soundbar.
 - Ця функція підключає мобільний пристрій до звукової панелі Soundbar за допомогою Bluetooth-з'єднання завдяки виявленню вібрації, які з'являються після того, як пристрій торкнеться звукової панелі Soundbar.
 - Рекомендується, щоб мобільний пристрій був у чохлі. Обережно торкніться широкої ділянки зверху звукової панелі Soundbar, не докладаючи надмірних зусиль.
 - Щоб використовувати цю функцію, оновіть програму **SmartThings** до останньої версії. Деякі версії програми можуть не підтримувати цю функцію.

Налаштування функції Tap Sound

Щоб увімкнути функцію **Tap View, Tap Sound**, використовуйте програму **SmartThings**.

1. Запустіть на мобільному пристрої програму **SmartThings**.
2. На екрані програми **SmartThings**, що відобразиться на мобільному пристрої, виберіть (☰ → ⚙️).
3. Увімкніть функцію **Tap View, Tap Sound**, щоб вона запускалася тоді, коли мобільний пристрій розташовано поблизу звукової панелі Soundbar. Функцію увімкнено.

ПРИМІТКИ

- Якщо мобільний пристрій у режимі економії енергії, функція **Tap Sound** не працюватиме.
- Функція **Tap Sound** може не працювати, якщо поблизу звукової панелі Soundbar є пристрої, що спричиняють радіозавади (наприклад, електричні пристрої). Переконайтеся, що пристрої, які можуть спричинити радіозавади, розташовано достатньо далеко від звукової панелі Soundbar.

09 ВСТАНОВЛЕННЯ НАСТІННОГО КРІПЛЕННЯ

Застереження щодо встановлення

- Встановлюйте лише на вертикальній стіні.
- Не розміщуйте звукову панель у місцях із високою температурою або вологістю.
- Упевніться, що стіна достатньо надійна, щоб витримати вагу виробу. Якщо це не так, укріпіть стіну або виберіть інше місце для встановлення.
- Придбайте та використайте фіксувальні гвинти або анкери, відповідні до матеріалу стіни (гіпсова плита, залізна плита, дерево тощо). Якщо можливо, закріпіть опорні гвинти в стійках каркаса стіни.
- Придбайте гвинти для настінного кріплення, зважаючи на вид і товщину стіни, на якій буде встановлено звукову панель Soundbar.
 - Діаметр: M5
 - Довжина: рекомендовано мінімум 35 mm
- Перш ніж встановлювати звукову панель Soundbar на стіні, підключіть кабелі виробу до зовнішніх пристроїв.
- Перш ніж встановлювати пристрій, упевніться, що його вимкнено та відключено від мережі живлення. Якщо цього не зробити, це може призвести до ураження електричним струмом.

Компоненти настінного кріплення



Рейка для настінного кріплення



(M4 x L10)

Тримач гвинта

Гвинт



Кронштейн настінного кріплення

1. Розмістіть **Рейку для настінного кріплення** на поверхні стіни.
 - **Рейка для настінного кріплення** має кріпитися паралельно підлозі.
 - Якщо телевізор кріпиться на стіні, встановіть звукову панель Soundbar на відстані щонайменше 5 cm під телевізором.



TV

↑↓ 5 cm чи більше

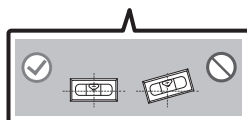
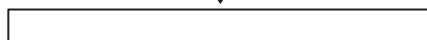

- Вирівняйте центральну вісь телевізора (якщо звукова панель Soundbar встановлюється під телевізором) з віссю **Серединна лінія рейки для настінного кріплення**. Після цього зафіксуйте **Рейка для настінного кріплення** на стіні за допомогою стрічки.
 - Якщо звукова панель має розміщуватися не під телевізором, розташуйте вісь **Серединна лінія** в центрі ділянки встановлення пристроїв.

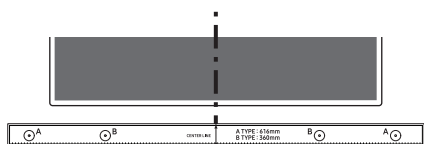

Серединна лінія

- Просуньте наконечник пера або загострений олівець через центр зображень **A-TYPE** з кожного кінця рейки, щоб промаркувати отвори для опорних гвинтів. Після цього зніміть **Рейка для настінного кріплення**.

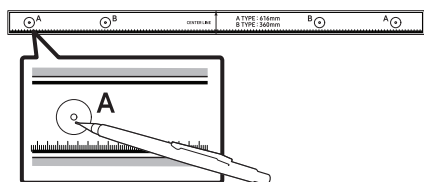

- За допомогою свердла відповідного розміру просвердліть отвір у стіні на місці кожної позначки.
 - Якщо позначки не збігаються з положеннями штифтів, слід переконаватися, що ви вставили до отворів відповідні анкери чи болти Молі, перш ніж розміщувати в них опорні гвинти. Якщо ви збираєтесь використати анкери чи болти Молі, слід переконаватися, що вони ввійдуть до отворів, які ви просвердлили.

- Вставте гвинт (не входить до комплекту постачання) до кожного гвинта **Тримач гвинта** та надійно затягніть всі гвинти в отворах опорних гвинтів.

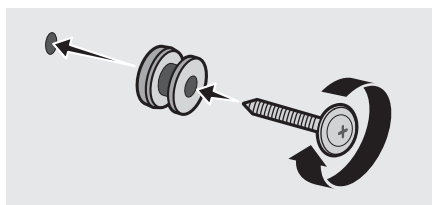

- Установіть 2 **Кронштейн настінного кріплення** у відповідній орієнтації з нижнього боку звукової панелі Soundbar за допомогою 2 **Гвинти**.

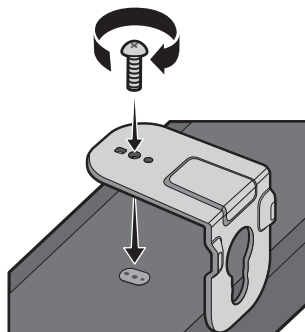

- Під час збирання слідкуйте за тим, щоб підвісні частини кронштейнів **Кронштейн настінного кріплення** розташовувалися під звуковою панеллю Soundbar.

Задня частина звукової панелі Soundbar



Правий торець звукової панелі Soundbar

7. Установіть звукову панель Soundbar з прикріпленими кронштейнами **Кронштейн настінного кріплен**, повісивши кронштейни **Кронштейн настінного кріплен** на гвинти **Тримач гвинта** у стіні.

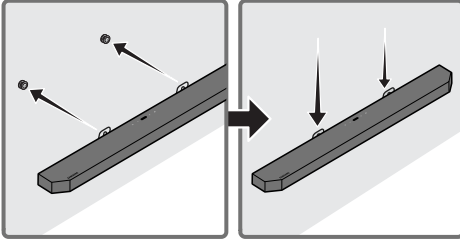

8. Пересуньте звукову панель Soundbar, як показано нижче, так щоб **Кронштейн настінного кріплення** надійно опиралися на **Тримач гвинта**.

- Уставте **Тримач гвинта** до широкої (нижньої) частини кронштейнів **Кронштейн настінного кріплення**, а потім пересуньте **Кронштейн настінного кріплення** вниз таким чином, щоб **Кронштейн настінного кріплення** надійно опиралися на гвинти **Тримач гвинта**.

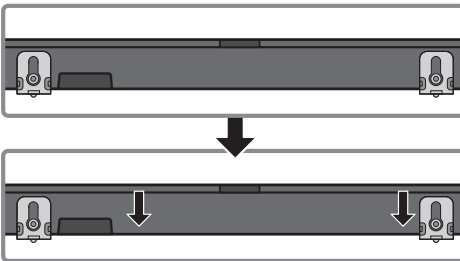

10 ВСТАНОВЛЕННЯ ЗВУКОВОЇ ПАНЕЛІ SOUNDBAR НАД ПІДСТАВКОЮ ДЛЯ ТЕЛЕВІЗОРА

Компонент

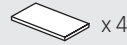

Гумова ніжка

Перш ніж встановити звукову панель Soundbar над підставкою для телевізора, закріпіть на нижній частині панелі **Гумові ніжки**.

Переконайтеся, що **Гумові ніжки** прикріплено так, що вони не виступають за краї підставки для телевізора. Див. рисунок нижче.

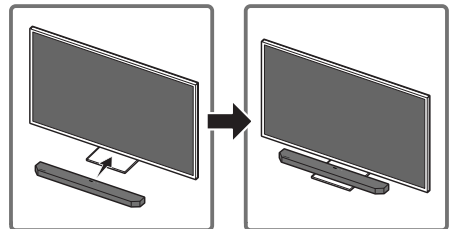
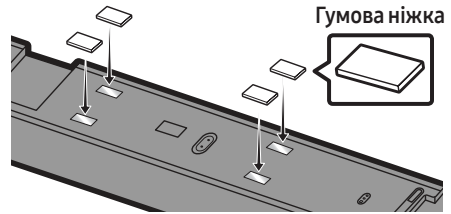

Розмістіть звукову панель Soundbar на підставці для телевізора.

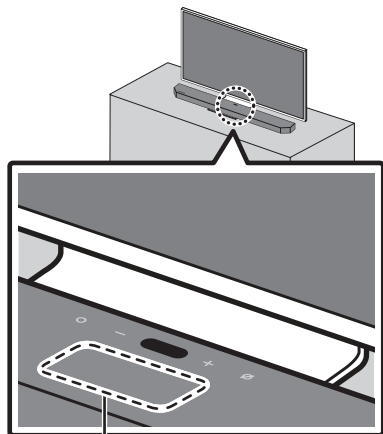

Мікрофон

Вирівняйте центр звукової панелі Soundbar із центром телевізора й обережно розташуйте звукову панель Soundbar на підставці для телевізора (як показано на малюнку).

Водночас установіть мікрофон на передній частині підставки, так щоб не перешкоджати розпізнаванню голосу.

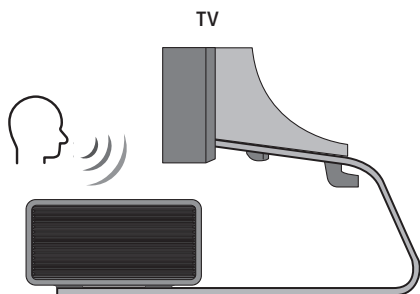

Правий торець звукової панелі Soundbar

ПРИМІТКИ

- Упевніться в тому, що звукову панель Soundbar розташовано на плоскій і твердій поверхні.
- Якщо відстань від телевізора недостатня, можуть виникнути проблеми з розпізнаванням голосу та звучанням.

11 ОНОВЛЕННЯ ПРОГРАМНОГО ЗАБЕЗПЕЧЕННЯ

Автоматичне оновлення

Якщо звукову панель Soundbar підключено до інтернету, оновлення програмного забезпечення відбувається автоматично, навіть якщо панель вимкнено.

- Для використання функції автоматичного оновлення звукова панель Soundbar має бути підключена до інтернету.

У разі від'єднання шнура живлення звукової панелі Soundbar або припинення електропостачання підключення Wi-Fi до звукової панелі Soundbar буде розірвано. Якщо електропостачання було припинено, то після його відновлення або ж після повторного підключення шнура живлення ввімкніть звукову панель Soundbar і знову підключіть її до інтернету.

Оновлення з USB-накопичувача



У майбутньому Samsung може пропонувати оновлення мікропрограмного забезпечення для системи звукової панелі Soundbar.

Якщо оновлення доступне, ви можете оновити програмне забезпечення звукової панелі Soundbar шляхом підключення USB-накопичувача, який містить оновлення мікропрограмного забезпечення, до роз'єму **SERVICE** на звуковій панелі Soundbar.

1. Відвідайте вебсайт Samsung Electronics (www.samsung.com) → знайдіть потрібну модель у меню служби підтримки користувачів.
 - Докладніші відомості про оновлення див. в «Посібнику з оновлення».
2. Завантажте файл оновлення (для USB-накопичувача).
3. Розпакуйте архів і створіть папку під назвою файлу.
4. Збережіть створену папку на USB-накопичувачі, а потім підключіть його до звукової панелі Soundbar.
5. Увімкніть звукову панель Soundbar. Оновлення пристрою триватиме до 3 хвилин, і в цей час відобразатиметься повідомлення: **UPDATE**.
 - Під час оновлення не вимикайте пристрій і не виймайте USB-накопичувач.
 - Якщо у вікні дисплея не відображається повідомлення **UPDATE**, витягніть шнур живлення зі звукової панелі Soundbar і підключіть його ще раз.
 - Коли встановлено останню версію, оновлення не відбувається.
 - Певні типи USB-накопичувачів можуть не підтримувати оновлення.

Ініціалізація

Верхня частина звукової панелі
Soundbar

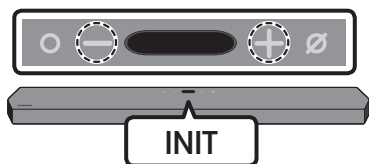

Увімкніть звукову панель Soundbar, одночасно натисніть і утримуйте щонайменше 5 секунд кнопки **— + (Гучність)** на корпусі пристрою. На дисплеї з'являється напис **INIT**, після чого буде ініціалізовано звукову панель Soundbar.

⚠ ЗАСТЕРЕЖЕННЯ

- Ініціалізуються всі параметри звукової панелі Soundbar. Виконуйте цю дію лише тоді, коли потрібна ініціалізація.

12 УСУНЕННЯ НЕСПРАВНОСТЕЙ

Перш ніж звертатися по допомогу, виконайте описану нижче перевірку.

Якщо не вмикається живлення

- Упевніться, що шнур живлення звукової панелі Soundbar належним чином підключено до розетки.

Якщо функції не працюють належним чином

- Відключіть і підключіть ще раз шнур живлення.
- Витягніть шнур живлення із зовнішнього пристрою і повторіть спробу.
- Якщо сигналу немає, звукова панель Soundbar вимкнеться автоматично через певний проміжок часу. Увімкніть живлення. (Див. стор. 10.)

Якщо пульт дистанційного керування не працює

- Використовуючи пульт дистанційного керування, скеровуйте його чітко на звукову панель Soundbar.
- Замініть батарейки на нові.

Якщо зі звукової панелі Soundbar не відтворюється звук

- Надто низька гучність звукової панелі Soundbar або вимкнено звук. Відрегулюйте гучність.
- У разі підключення зовнішнього пристрою (телеприставки, пристрою Bluetooth, мобільного пристрою тощо) відрегулюйте його гучність.
- Для відтворення звуку з телевізора виберіть звукову панель Soundbar. (Телевізор Samsung: Головне (🏠) → Параметри (⚙️) → Звук → Виведення звуку → Виберіть звукову панель Soundbar.)

- Кабельне з'єднання із звуковою панеллю Soundbar може бути ненадійним. Витягніть кабель і підключіть ще раз.
- Повністю витягніть шнур живлення, підключіть повторно й увімкніть живлення.
- Виконайте ініціалізацію пристрою та повторіть спробу. (Див. стор. 39.)

Якщо з динаміка сабвуфера не відтворюється звук

- Упевніться, що світлодіодний індикатор на задній панелі сабвуфера світиться синім. Підключіть звукову панель Soundbar і сабвуфер ще раз,
- якщо індикатор блимає синім або світиться червоним. (Див. стор. 16.)
- Проблема може виникати в разі наявності перешкоди між звуковою панеллю Soundbar і сабвуфером. Перемістіть пристрої подалі від перешкод.
- Інші пристрої поблизу надсилають радіочастотні сигнали, що порушує зв'язок. Тримайте динамік подалі від таких пристроїв.
- Витягніть і повторно підключіть шнур живлення.

Надто низький рівень гучності сабвуфера

- Початковий рівень гучності аудіовмісту, що відтворюється, може бути низьким. Спробуйте відрегулювати рівень сабвуфера. (Див. стор. 12.)
- Перемістіть сабвуфер ближче до себе.

Якщо телевізор не підключено через HDMI TO TV (eARC/ARC)

- Упевніться, що кабель HDMI належним чином підключено до роз'єму ARC. (Див. стор. 21.)
- Підключення може бути неможливим через те, що підключено зовнішній пристрій (телеприставка, ігрова консоль тощо). Підключіть звукову панель Soundbar напругу.
- Можливо, на телевізорі не активовано HDMI-CEC. Увімкніть CEC у меню телевізора. (Телевізор Samsung: Головне (🏠) → Параметри (⚙️) → Загальні → Диспетчер зовнішніх пристроїв → Anynet+ (HDMI-CEC) СВІТИТЬСЯ)

Відсутній звук у разі підключення до телевізора в режимі HDMI TO TV (eARC/ARC)

- На вашому пристрої неможливо відтворити вхідний сигнал. Змініть вихідний аудіосигнал телевізора на PCM або Dolby Digital. (Для телевізорів Samsung: Головне (🏠) → Параметри (⚙️) → Звук → Експертні параметри → Аудіоформат для цифрового виходу)

Якщо не вдається встановити з'єднання Bluetooth

- Щоб підключити новий пристрій, увімкніть режим **BT PAIRING**. (Натисніть кнопку **PAIR** на пульті дистанційного керування або натисніть та щонайменше 5 секунд утримуйте кнопку **⊘** (Увімкнення/вимкнення мікрофона) на корпусі пристрою.)
- Якщо звукову панель Soundbar підключено до іншого пристрою, спочатку від'єднайте цей пристрій, а потім підключіть потрібний.
- Щоб підключити пристрій, видаліть список динаміків Bluetooth на пристрої та підключіть його ще раз. (Телевізор Samsung: Головне (🏠) → Параметри (⚙️) → Звук → Виведення звуку → Список динаміків Bluetooth)

- Автоматичне з'єднання з телевізором може бути вимкнено. Доки звукова панель Soundbar перебуває в режимі **BT READY**, натисніть і утримуйте кнопку **▶||** на дистанційному пульті керування звуковою панеллю Soundbar протягом 5 секунд та виберіть параметр **ON-TV CONNECT**. Якщо відображається **OFF-TV CONNECT**, знову натисніть і утримуйте кнопку **▶||** протягом 5 секунд, щоб змінити вибір.
- Витягніть і повторно підключіть шнур живлення, а потім повторіть спробу.
- Виконайте ініціалізацію пристрою та повторіть спробу. (Див. стор. 39.)

Якщо переривається відтворення звуку з пристрою, підключеного через Bluetooth

- Звук може перериватися через завади, створювані радіочастотними або електронними пристроями поблизу. Використовуйте такі пристрої на відстані від звукової панелі Soundbar, щоб уникнути впливу радіозавад. Наприклад, це може бути мікрохвильова піч.
- Через значну відстань між пристроєм, з яким встановлено з'єднання, і звуковою панеллю Soundbar звук може перериватися. Перемістіть пристрій ближче до звукової панелі Soundbar.
- Звук може перериватися, якщо будь-яка частина вашого тіла торкається приймача Bluetooth або якщо пристрій встановлено на металевих меблях. Перевірте умови встановлення та використання.

Якщо не вдається встановити з'єднання Wi-Fi

- Перевірте, чи увімкнено безпроводний маршрутизатор.
- Вимкніть і знову увімкніть маршрутизатор, а потім повторіть спробу.
- Підключення може бути неможливе, якщо сигнал бездротового маршрутизатора надто слабкий. Переставте маршрутизатор ближче до звукової панелі Soundbar або змініть його розташування в такий спосіб, щоб поблизу не було жодних перешкод.
- Якщо використовується новий безпроводний маршрутизатор, потрібно повторно налаштувати параметри мережі для динаміка.

Якщо Alexa не відповідає

Якщо мікрофон вимкнено або прийом сигналу слабкий

- Натисніть кнопку  (Увімкнення/вимкнення мікрофона) на верхній частині звукової панелі Soundbar, щоб увімкнути мікрофон.
- Розпізнавання голосу може не працювати через навколишній шум. Усуньте шум і спробуйте ще раз.

Якщо зв'язок із мережею розірвано

- Мережа може бути недоступною. Налаштуйте мережу заново. (Див. стор. 31)

Якщо Alexa налаштовано неправильно

- Налаштуйте Alexa заново, використовуючи програму **SmartThings**. (Див. стор. 32)
- Перевірте список країн, які підтримують Alexa, на вебсайті Amazon. У цих країнах служба недоступна.

Якщо звукова панель Soundbar не вмикається під час увімкнення телевізора

- Якщо вимкнути звукову панель Soundbar під час перегляду телевізора, синхронізацію живлення з телевізором буде скасовано. Спочатку вимкніть телевізор.

13 ЛІЦЕНЗІЯ



Manufactured under license from Dolby Laboratories. Dolby, Dolby Atmos, Dolby Audio, Dolby Digital Plus, Pro Logic, and the double-D symbol are trademarks of Dolby Laboratories.



For DTS patents, see <http://patents.dts.com>. Manufactured under license from DTS Licensing Limited. DTS, the Symbol, & DTS and the Symbol together, DTS:X, and the DTS:X logo are registered trademarks and/or trademarks of DTS, Inc. in the United States and/or other countries. © DTS, Inc. All Rights Reserved.



The terms HDMI and HDMI High-Definition Multimedia Interface, and the HDMI Logo are trademarks or registered trademarks of HDMI Licensing LLC in the United States and other countries.



14 ПРИМІТКА ЩОДО ЛІЦЕНЗІЙ ДЛЯ ПЗ З ВІДКРИТИМ ВИХІДНИМ КОДОМ

Щоб отримати довідку або поставити запитання щодо відкритих джерел, зверніться до Samsung Open Source (<http://opensource.samsung.com>)

15 ВАЖЛИВА ПРИМІТКА ЩОДО ОБСЛУГОВУВАННЯ

- Малюнки й ілюстрації в посібнику користувача виконують функцію довідкового матеріалу. Фактичний вигляд продукту може відрізнятися від зображеного тут.
- З вас може бути стягнуто комісійний збір, якщо:
 - (a) Спеціаліст із технічної підтримки приймає виклик і виявляє, що в роботі продукту немає несправностей (наприклад, якщо ви не ознайомилися з цим посібником користувача й не знали, як використовувати ту чи іншу функцію).
 - (b) Ви приносите продукт до сервісного центру, і виявляється, що в роботі продукту немає несправностей (наприклад, якщо ви не ознайомилися з цим посібником користувача й не знали, як використовувати ту чи іншу функцію).
- Вам буде повідомлено про суму оплати за таке обслуговування перед виконанням будь-яких ремонтних робіт або здійсненням візиту за викликом.

16 ТЕХНІЧНІ ХАРАКТЕРИСТИКИ ТА ВКАЗІВКИ

Технічні характеристики

Акустична система

Ім'я моделі	HW-Q900T
Джерело живлення	Змінний струм 100-240V ~ 50/60Hz
Споживання електроенергії	47W
Вага	7,1 kg
Розміри (Ш x В x Д)	1232,0 x 69,5 x 138,0 mm
Робочий Діапазон Температур	+5°C до +35°C
Робочий Діапазон Вологості	10 % до 75 %
ПІДСИЛЮВАЧ	
Споживання електроенергії	(18W x 6) + (10W x 3) + (18W x 6) + 160W
Формати відтворення, що підтримуються	Dolby Atmos (True HD / Digital Plus), Dolby Digital, DTS Master Audio, DTS:X, DTS
ВИХІДНА ПОТУЖНІСТЬ БЕЗПРОВІДНОГО ПРИБОРУ Максимальна потужність Wi-Fi передавача	100 mW на частоті 2,4–2,4835 GHz, 200 mW на частоті 5,15–5,25 GHz, 100 mW на частоті 5,25–5,35 GHz & 5,47–5,725 GHz
ВИХІДНА ПОТУЖНІСТЬ БЕЗПРОВІДНОГО ПРИБОРУ Максимальна потужність Bluetooth передавача	100 mW на частоті 2,4–2,4835 GHz
ВИХІДНА ПОТУЖНІСТЬ БЕЗПРОВІДНОГО ПРИБОРУ Максимальна потужність SRD передавача	25 mW на частоті 5,725–5,825 GHz
Ім'я сабвуфера	PS-WR75BK
Джерело живлення	Змінний струм 110-240V ~ 50/60Hz
Споживання електроенергії	28W
Вага	9,8 kg
Розміри (Ш x В x Д)	210,0 x 403,0 x 403,0 mm
ПІДСИЛЮВАЧ	
Споживання електроенергії	160W
ВИХІДНА ПОТУЖНІСТЬ БЕЗПРОВІДНОГО ПРИБОРУ Максимальна потужність SRD передавача	25 mW на частоті 5,725–5,825 GHz

ПРИМІТКИ

- Компанія Samsung Electronics Co., Ltd зберігає право змінювати специфікації без попередження.
- Значення маси та розмірів приблизні.
- Зверніться до етикетки щоб визначити країну виробництва.

Заходи безпеки: якщо ввімкнути/вимкнути Wi-Fi, звукова панель Soundbar автоматично перезавантажиться.

Wi-Fi Спосіб деактивації порту	Для ввімкнення/вимкнення Wi-Fi затисніть кнопку ID SET на нижній панелі звукової панелі Soundbar на 30 секунд.
Bluetooth Спосіб деактивації порту	Для ввімкнення/вимкнення Bluetooth затисніть кнопку NETWORK на нижній панелі звукової панелі Soundbar на 30 секунд.

Моделі з радіопередавачем або радіомовним приймачем

- Самсунг Електронікс Ко., Лтд. заявляє, що це обладнання відповідає вимогам «Технічного регламенту радіообладнання», затвердженого постановою Кабінета Міністрів України від 24.05.2017р. № 355
- Повний текст декларації відповідності доступний за такою адресою: <http://www.samsung.com> перейдіть на сторінку Підтримка > Пошук за кодом моделі.

Для моделей з радіопередавачами застосовується така інформація

- Це обладнання може використовуватись на території України.



[Правила утилізації акумуляторів виробу]

(Стосується країн, в яких запроваджено системи розподіленої утилізації)

Позначка на акумуляторі, посібнику користувача або упаковці означає, що акумулятор цього виробу не можна викидати разом з іншим побутовим сміттям після завершення терміну експлуатації. Хімічні символи Hg, Cd або Pb означають, що кількість наявної в акумуляторі ртуті, кадмію або свинця перевищує контрольний рівень, зазначений у Директиві ЄС 2006/66.

За неправильної утилізації акумуляторів ці речовини можуть завдати шкоди здоров'ю людей або довкіллю.

Для захисту природних ресурсів і повторного використання матеріалів утилізуйте акумулятори окремо від інших типів відходів і віддавайте їх на переробку представникам місцевої системи повернення акумуляторів.



Правильна утилізація виробу (Відходи електричного та електронного обладнання)

(Стосується країн, в яких запроваджено системи розподіленої утилізації)

Ця позначка на виробі, аксесуарах або в документації до них вказує, що виріб, а також відповідні електронні аксесуари (наприклад, зарядний пристрій, гарнітура, USB-кабель) не можна викидати разом із побутовим сміттям після завершення терміну експлуатації. Щоб запобігти можливій шкоді довкіллю або здоров'ю людини через неконтрольовану утилізацію, утилізуйте це обладнання окремо від інших видів відходів, віддаючи його на переробку та уможливаючи таким чином повторне використання матеріальних ресурсів.

Фізичні особи можуть звернутися до продавця, у якого було придбано виріб, або до місцевого урядового закладу, щоб отримати відомості про місце та способи нешкідливої для довкілля вторинної переробки виробу.

Корпоративним користувачам слід звернутися до свого постачальника та перевірити правила й умови договору про придбання. Цей виріб потрібно утилізувати окремо від інших промислових відходів.

SAMSUNG



© Samsung Electronics Co., Ltd., 2020. Усі права захищено.

Зв'яжіться з SAMSUNG по всьому світу

Якщо у вас є пропозиції або питання по продуктах Samsung, зв'яжіться з інформаційним центром Samsung.

Area	Contact Centre ☎	Web Site
■ CIS		
RUSSIA	8-800-555-55-55	www.samsung.com/ru/support
BELARUS	810-800-500-55-500	www.samsung.com/support
GEORGIA	0-800-555-555	
ARMENIA	0-800-05-555	
AZERBAIJAN	0-88-555-55-55	
KAZAKHSTAN	8-10-800-500-55-500 (GSM: 7799)	www.samsung.com/kz_ru/support
UZBEKISTAN	00-800-500-55-500 (GSM: 7799)	www.samsung.com/uz_ru/support
KYRGYZSTAN	00-800-500-55-500 (GSM: 9977)	www.samsung.com/support
TAJIKISTAN	8-10-800-500-55-500 (GSM: 8888)	
MONGOLIA	1800-25-55	
UKRAINE	0-800-502-000	www.samsung.com/ua/support
MOLDOVA	+373-22-667-400	www.samsung.com/support

SAMSUNG

ТОЛЫҚ НҰСҚАУЛЫҚ

HW-Q900T

Мүмкіндіктерді елестетіп көріңіз

Осы Samsung өнімін сатып алғаныңызға рақмет.

Толығырақ қызмет алу үшін, өнімді

www.samsung.com/register торабында тіркеңіз.

ҚАУІПСІЗДІК ТУРАЛЫ АҚПАРАТ

ҚАУІПСІЗДІК ЕСКЕРТУЛЕРІ

ТОК СОҒУ ҚАУІПІН АЗАЙТУ ҮШІН, ҚАҚПАҒЫН (НЕМЕСЕ АРТҚЫ ПАНЕЛІН) АШПАҒЫЗ.









ІШІНДЕ ПАЙДАЛАНУШЫ ЖӨНДЕЙТІН

БӨЛШЕКТЕР ЖОҚ. БІЛІКТІ ҚЫЗМЕТ

КӨРСЕТУШІ МАМАНҒА ЖӨНДЕТІҢІЗ.

Samsung құрылғысында болуы мүмкін

белгілердің түсініктемесін төмендегі кестеден қараңыз.

	ЕСКЕРТУ ТОК СОҒУ ҚАУІПІ АШПАҒЫЗ	
	Бұл белгіше құрылғының ішінде жоғары кернеу бар екенін көрсетеді. Осы өнімнің ішкі бөлшектеріне қол тигізу қауіпті.	
	Бұл белгі осы құрылғыны іске пайдалануға және күтіп ұстауға қатысты маңызды нұсқаулар кітапшасының жинаққа кіргенін көрсетеді.	
	II сынып өнімі: Бұл белгі жерге қосу (тұйықтау) үшін қауіпсіз қосылымның қажет емес екенін көрсетеді. Егер бұл белгі желілік сымы бар құрылғыда жоқ болса, құрылғы қорғаныш жерге тұйықталуға сенімді түрде қосылуы тиіс.	
	АТ кернеуі: Бұл белгі осы белгімен көрсетілген номиналды кернеудің АТ кернеуі екенін көрсетеді	
	ТТ кернеуі: Бұл белгі осы белгімен көрсетілген номиналды кернеудің ТТ кернеуі екенін көрсетеді.	
	Назар аударыңыз, Пайдалану үшін нұсқауларды қараңыз: Бұл белгі пайдаланушыға қосымша қауіпсіздік ақпаратын пайдаланушы нұсқаулығынан қарау керек деп нұсқайды.	

	Белгі Кедендік одақтың 005/2011 техникалық регламентіне сәйкес қолданылады және осы өнімнің қаптамасын екінші рет пайдалануға арналмағанын және жоюға жататынын көрсетеді. Осы өнімнің қаптамасын азық-түлік өнімдерін сақтау үшін пайдалануға тыйым салынады.
	Белгі қаптаманы жою мүмкіндігін көрсетеді. Белгі сандық код және/немесе әріп белгілері түріндегі қаптама материалының белгісімен толықтырылуы мүмкін.

АБАЙЛАҢЫЗ

- Өрт шығуын немесе ток соғуын болдырмау үшін, құрылғыны жаңбырда қалдырмаңыз немесе ішіне ылғалдың кіруіне жол бермеңіз.

ЕСКЕРТУ

- ТОК СОҒУЫН БОЛДЫРМАУ ҮШІН, КЕҢ ШТЕПСЕЛЬДІ ҰШТЫ КЕҢ ҰЯҒА КЕЛТІРІП, ТОЛЫҚ ЕНГІЗІҢІЗ.
- Бұл өнім әрқашан жерге қосылған ауыспалы ток розеткасына қосылуы тиіс.
- Аппаратты ток көзінен ажырату үшін, штепсельдік ұшты розеткадан суырып алу керек, сондықтан розетка ыңғайлы жерде орналасуы тиіс.
- Бұл құрылғыға еш нәрсе тамбауы немесе шашырамауы тиіс. Өнімге ваза сияқты сұйықтық құйылған бұйымдарды қоймаңыз.
- Құрылғыны толығымен өшіру үшін қуат ашасын розеткадан суыру керек. Сондықтан, қуат ашасына әрқашан қол жеткізу оңай болуы тиіс.

САҚТЫҚ ШАРАЛАРЫ

1. Үйіңздегі АТ қуат көзі өнімнің астыңғы жағында орналасқан идентификациялық жапсырмада тізімделген қуат талаптарына сәйкес келетініне көз жеткізіңіз. Өнімді ыңғайлы жерге (жиһаздың үстіне), айналасында желдетуге жеткілікті бос орын 7-10 см қалдырып, көлденең қойыңыз. Желдеткіш ұялардың жабылып қалмауын қадағалаңыз. Ойнатқышты күшейткіштердің немесе басқа ысып кететін жабдықтың үстіне қоймаңыз. Бұл өнім ұзақ пайдалануға арналған. Құрылғыны толығымен өшіру үшін айнымалы ток штепсельдік ұшын розеткадан суырып алыңыз. Ұзақ уақыт пайдаланбайтын болсаңыз, құрылғыны ажыратыңыз.
2. Найзағайлы дауыл болғанда айнымалы ток штепсельдік ұшын розеткадан суырыңыз. Найзағайдан кернеудің барынша күрт жоғарылауы құрылғыны зақымдауы мүмкін.
3. Құрылғыға күн сәулесін немесе басқа жылу көздерін түсірмеңіз. Бұл құрылғының шамадан тыс қызуына және дұрыс жұмыс істемеуіне әкелуі мүмкін.
4. Өнімді ылғалдан (мысалы, құмыралардан), шамадан тыс жылудан (мысалы, камин) және күшті магниттік немесе электр өрістерін тудыратын жабдықтардан қорғаңыз. Өнім жұмысында ақаулық пайда болса, қуат кабелін айнымалы ток көзінен ажыратыңыз. Өнім өндірістік мақсатта пайдалануға арналмаған. Бұл өнім тек жеке пайдалануға арналған. Өнім суық жерде сақталған болса, конденсация орын алуы мүмкін. Егер құрылғы қыста тасымалданған болса, пайдалану алдында ол бөлме температурасына жеткенше шамамен 2 сағат күтіңіз.
5. Осы өнімнің батареяларында қоршаған ортаға зиянды химиялық заттар бар. Батареяларды үй қоқысымен бірге тастамаңыз. Батареяларды отқа тастамаңыз. Батареяларды қысқа тұйықтауға, бөлшектеуге немесе қатты қыздыруға болмайды. Батареяны дұрыс салмаған кезде жарылыс шығу қаупі бар. Батареяның орнына, дәл осындай батареяны салыңыз.

Бұйымды тазалау

Өнімнің бетінен кір мен дақты дереу

кетіріңіз.

Кейбір заттарды тазалау және кірін кетіру немесе бұйымды ұзақ уақыт қалдырғаннан кейін тазалау мен кірін кетіру тиімді болмауы мүмкін.

ЕСКЕРТУ

- Шаңды, қол іздерін және т. б. жою үшін шаңсорғышты немесе киімді тазалауға арналған желімді роликті пайдаланыңыз.
 - Кейбір тазалағыш щеткалар құрамындағы материалға байланысты өнімге зақым келтіруі мүмкін.
 - Сүлгілер мен тазалауға арналған шүберектер әсерінен өнімде қылшық немесе кір жиналуы мүмкін.
- Кірді тазалау үшін шеге немесе басқа құралдарды пайдалануға болмайды. Бұйым зақымдалуы мүмкін.
- Майлы немесе сұйық дақтарды жою үшін суланған таза ақ шүберекті пайдаланыңыз. Дақ кетпесе, оны су мен бейтарап жуу құралы (мысалы, ыдыс жууға арналған сұйық сабын) қоспасымен және шүберекпен сүртіңіз.
 - Бейтарап емес жуу құралы немесе тазалау құралы бұйымның түссізденуіне немесе зақымдалуына әкелуі мүмкін.
 - Тазалағаннан кейін аймақты кептіру үшін құрғақ шүберекті немесе фенді пайдаланыңыз.
 - Бұйым түссізденбеуі немесе зақымдалмауы үшін, шамадан тыс күш қолданбаңыз.

МАЗМҰНЫ

01	Компоненттерді тексеру	7
02	Өнімге шолу	8
	Soundbar құрылғысының үстіңгі панелі	8
	Soundbar құрылғысының астыңғы панелі	9
03	Soundbar қашықтан басқару құралын пайдалану	10
	Қашықтан басқару құралын пайдаланбас бұрын батареяларды (AA батареялары X 2) салу	10
	Қашықтан басқару құралын пайдалану әдісі	10
	Жасырын түймелерді пайдалану (бірнеше функциясы бар түймелер)	13
	Әртүрлі дыбыс әсері режимдерінің шығыс техникалық сипаттамалары	13
	Теледидардың қашықтан басқару пульті арқылы Soundbar құрылғысының дыбыс деңгейін реттеу	14
04	Soundbar құрылғысын жалғау	15
	Қуатты және құрылғыларды жалғау	15
	– Сабвуферді қолмен жалғау	16
	– Сабвуфердің артқы жағындағы жарық диодты индикаторлар	17
	SWA-9000S (бөлек сатылады) құрылғысын Soundbar құрылғысына жалғау	19
05	Теледидарға сымды қосылымды пайдалану	21
	1-әдіс. HDMI арқылы жалғау	21
	– HDMI ARC (Кері дыбыс арнасы) қолдайтын теледидарды жалғау	21
	2-әдіс. Оптикалық кабель арқылы қосылу	22
06	Теледидарға сымсыз қосылымды пайдалану	24
	Bluetooth арқылы қосылу	24
07	Сыртқы құрылғыны қосу	26
	1-әдіс. HDMI кабелі арқылы қосылу (Dolby Atmos қайта кодтау және ойнату функцияларын атқара алады)	26
	2-әдіс. Оптикалық кабель арқылы қосылу	27

08	Мобильді құрылғыны қосу	28
	1-әдіс. Bluetooth арқылы қосылу	_____ 28
	2-әдіс. Wi-Fi (сымсыз желі) арқылы қосылу	_____ 31
	Amazon Alexa қолданбасын конфигурациялау	_____ 32
	Tap Sound функциясын пайдалану	_____ 34
09	Қабырғаға бекіткішті орнату	35
	Орнату кезіндегі сақтық шаралары	_____ 35
	Қабырғаға бекіткіш компоненттері	_____ 35
10	Soundbar құрылғысын ТД тұғырының үстінен орнату	37
	Компонент	_____ 37
11	Бағдарламалық жасақтаманы жаңарту	38
	Автоматты түрде жаңарту	_____ 38
	USB арқылы жаңарту	_____ 38
	Баптандыру	_____ 39
12	Ақаулықтарды жою	40
13	Лицензия	42
14	Ашық Көз Лицензиясы Туралы Ескерту	43
15	Қызмет Туралы Маңызды Ескерту	43
16	Техникалық Сипаттамалар Және Нұсқаулық	44
	Техникалық Сипаттар	_____ 44

01 КОМПОНЕНТТЕРДІ ТЕКСЕРУ



Soundbar негізгі құрылғысы



Soundbar құрылғысының қашықтан басқару құралы / батареялар



Сабвуфер



Қуат сымы (Сабвуфер, Soundbar құрылғысы)



HDMI кабелі



Қабырғаға бекіткіш



Тұтқыш бұранда



Бұранда
(M4 x L10)



Қабырғаға бекіткіш кронштейн



Резеңке аяқ

- Қуат көзі мен қуат шығыны туралы қосымша ақпарат алу үшін өнімге жапсырылған затбелгіні қараңыз. (Затбелгі: Soundbar негізгі құрылғысының астыңғы жағы)
- Қосымша компоненттерді немесе қосымша кабельдерді сатып алу үшін Samsung қызмет көрсету орталығына немесе Samsung тұтынушыларға қолдау көрсету орталығына хабарласыңыз.
- Қабырғаға бекіткіш немесе резеңке аяқ туралы қосымша ақпарат алу үшін 35~37 беттерді қараңыз.
- Дизайн, техникалық сипаттамалар және қолданба экраны алдын ала ескертусіз өзгертілуі мүмкін.
- Керек-жарақтардың сыртқы түрі жоғарыда келтірілген суреттерден сәл өзгеше болуы мүмкін.

02 ӨНІМГЕ ШОЛУ

Soundbar құрылғысының үстіңгі панелі

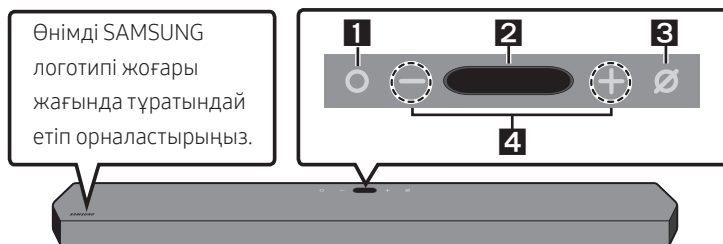

1	○ (Көп функциялы) түймесі <ul style="list-style-type: none">Күту режимінде Soundbar құрылғысын қосу үшін ○ (Көп функциялы) түймесін басыңыз.Кіріс көзін өзгерту үшін ○ (Көп функциялы) түймесін басыңыз.Alexa қолданбасын шақыру үшін ○ (Көп функциялы) түймесін 3 секунд бойы басыңыз. Дауысты тану функциясын қосу үшін түймені баса отырып айтыңыз.
2	Дисплей <p>Құрылғы күйін және ағымдағы режимді көрсетеді. D.IN → HDMI 1 → HDMI 2 → Wi-Fi → BT</p>
3	⊘ (Микрофонды қосу/өшіру) түймесі <p>Микрофонды қосу немесе өшіру үшін түймені басыңыз.</p>
4	— + (Дыбыс деңгейі) түймесі <p>Дыбыс деңгейін реттеу.</p>

- AT кабелін қосқан кезде, қуат түймесі 4-6 секунд ішінде жұмыс істей бастайды.
- Бұл құрылғыны қосқанда, дыбыс шықпас бұрын, 4-5 секунд кідіріс болады.
- Теледидардан да, Soundbar құрылғысынан да дыбыстарды естісеңіз, теледидардың дыбысын **Параметрлер** мәзіріне өтіп, теледидар динамигін **Сыртқы динамик** күйіне өзгертіңіз.

Soundbar құрылғысының астыңғы панелі

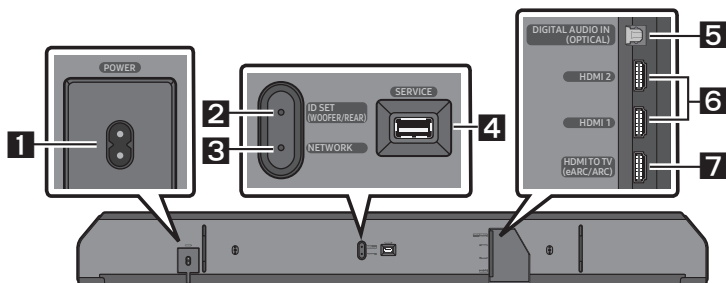

1	POWER Soundbar құрылғысының АТ қуат кабелін қосыңыз. (15-бетті қараңыз.)
2	ID SET (WOOFER/REAR) Soundbar құрылғысын көлемді дыбыс динамиктеріне және сабвуферге сымсыз қосу үшін басыңыз. (Көлемді дыбыс динамигі бөлек сатылады.)
3	NETWORK Сымсыз желіге (Wi-Fi) SmartThings қолданбасы арқылы қосылу үшін басыңыз.
4	SERVICE Құрылғының бағдарламалық жасақтамасын жаңарту үшін USB жад құрылғысын жалғаңыз.
5	DIGITAL AUDIO IN (OPTICAL) Сыртқы құрылғының сандық (оптикалық) шығысына жалғаңыз. (27-бетті қараңыз.)
6	HDMI 1 / HDMI 2 HDMI кабелімен бір уақытта сандық бейне мен дыбыс сигналдарын енгізеді. Сыртқы құрылғының HDMI шығысына жалғаңыз. (26-бетті қараңыз.)
7	HDMI TO TV (eARC/ARC) Теледидардағы HDMI жалғағышына жалғаңыз. (21-бетті қараңыз.)

- Қабырғадағы розеткадан қуат сымын ажыратқан кезде тығынды тартыңыз. Кабельді тартпаңыз.
- Осы құрылғыны немесе басқа да компоненттерді, компоненттер арасында барлық қосылыстар орындалмайынша, АТ розеткасына жалғамаңыз.

03 SOUNDBAR ҚАШЫҚТАН БАСҚАРУ ҚҰРАЛЫН ПАЙДАЛАНУ

Қашықтан басқару құралын пайдаланбас бұрын батареяларды (AA батареялары X 2) салу



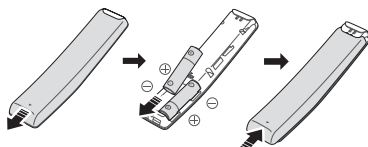

Артқы қақпақ толығымен алынғанша, оны көрсеткінің бағытымен сырғытыңыз. 2 AA (1,5 V) батареясын полярлығы дұрыс болатындай етіп бағытталған күйде салыңыз. Содан кейін артқы қақпақты орнына кері сырғытыңыз.

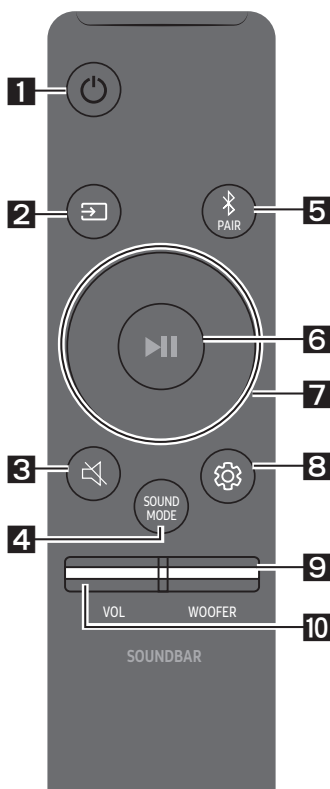

Қашықтан басқару құралын пайдалану әдісі



1	 Қуат	Soundbar құрылғысын қосып өшіреді. • Auto Power Down функциясы Құрылғы келесі жағдайларда автоматты түрде өшіріледі: – 18 минут бойы дыбыс сигналы болмаса, D.IN / HDMI 1 / HDMI 2 / Wi-Fi / BT режимінде.
2	 Бастапқы көз	Soundbar құрылғысына қосылған көзді таңдау үшін басыңыз.
3	 Дыбысты өшіру	Дыбысты өшіру үшін  (Дыбысты өшіру) түймесін басыңыз. Дыбысты қосу үшін қайта басыңыз.

<p>4</p>	 <p>SOUND MODE</p>	<p>Қажетті дыбыс режимін STANDARD, SURROUND, GAME PRO немесе ADAPTIVE SOUND параметрін таңдау арқылы таңдауға болады.</p> <ul style="list-style-type: none"> • STANDARD Түпнұсқа дыбысты шығарады. • SURROUND SOUND Стандарттыдан кеңірек дыбыс өрісін қамтамасыз етеді. • GAME PRO Ойын ойнаған кезде ойыншыны әрекетке батыру үшін стереоскоптық дыбысты қамтамасыз етеді. • ADAPTIVE SOUND Мазмұнды шынайы уақытта талдап, мазмұн сипаттарының негізінде оңтайлы дыбыс өрісін қамтамасыз етеді.
<p>5</p>	 <p>Bluetooth PAIR</p>	<p>Soundbar құрылғысын Bluetooth бойынша жұптастыру режиміне ауыстырыңыз. Жаңа Bluetooth құрылғысына қосылу үшін түймені басып, “BT PAIRING” экранының пайда болуын күтіңіз.</p>
<p>6</p>	 <p>Ойнату / Кідірту</p>	<p>Түймені басу арқылы музыканы да ойнатуға немесе тоқтатуға болады.</p>
<p>7</p>	 <p>Жоғары/ Төмен/Сол жаққа/Оң жаққа</p>	 <p>Жоғары/Төмен/Сол жаққа/Оң жаққа жылжыту үшін, көрсетілген аймақтарды басыңыз.</p> <p>Функцияны таңдау немесе орнату үшін түймедегі Жоғары/Төмен/Сол жаққа/Оң жаққа бөлігін басыңыз.</p> <ul style="list-style-type: none"> • Әуенді өткізіп жіберу Келесі әуендік файлды таңдау үшін, Оң жаққа түймесін басыңыз. Алдыңғы әуендік файлды таңдау үшін, Сол жаққа түймесін басыңыз. • ID SET Сабвуфер немесе көлемді дыбыс динамиктері қосылмаған немесе қайта қосылуды қажет ететін болса, осы параметрді пайдаланыңыз. Қуат өшірілген кезде, ID SET орнату үшін Жоғары түймесін 5 секунд басып тұрыңыз. (16-бетті қараңыз.)

8



Дыбысты басқару

Түймені басқанда, **TREBLE, BASS, SYNC, CENTER LEVEL, SIDE LEVEL, FRONT TOP LEVEL, REAR LEVEL, REAR TOP LEVEL** және **VIRTUAL ON/OFF** сияқты орнату элементтері ретімен көрсетіледі. Қажетті элементті **Жоғары/Төмен** түймелерімен реттеуге болады.

- Жоғарғы жиіліктің немесе төменгі жиіліктің дыбыс деңгейін басқару үшін дыбыс параметрлеріндегі **TREBLE** немесе **BASS** параметрін таңдап, **Жоғары/Төмен** түймелерінің көмегімен $-6 \sim +6$ аралығында дыбыс деңгейін реттеңіз.
- Әрбір жиілік жолағындағы дыбысты реттеу үшін  (**Дыбысты басқару**) түймесін шамамен 5 секунд басып тұрыңыз. 150 Гц, 300 Гц, 600 Гц, 1,2 кГц, 2,5 кГц, 5 кГц және 10 кГц мәндері **Сол жаққа/Оң жаққа** түймелерінің көмегімен таңдалады және **Жоғары/Төмен** түймелерінің көмегімен әрқайсысын $-6 \sim +6$ аралығындағы параметрге реттеуге болады.
(Дыбыс режимі “**STANDARD**” күйіне орнатылғанына көз жеткізіңіз.)
- Әрбір динамиктің дыбыс деңгейін басқару үшін дыбыс параметрлеріндегі **CENTER LEVEL, SIDE LEVEL** немесе **FRONT TOP LEVEL** параметрін таңдап, **Жоғары/Төмен** түймелерінің көмегімен дыбыс деңгейін $-6 \sim +6$ аралығында реттеңіз.
- Теледидардағы бейне және Soundbar құрылғысындағы аудио синхрондалмаса, дыбыс параметрлеріндегі **SYNC** параметрін таңдап, **Жоғары/Төмен** түймелерінің көмегімен аудио кідірісін 0~300 миллисекундқа орнатыңыз.
- **SYNC** параметріне тек кейбір функцияларда қолдау көрсетіледі.
- Көлемді дыбыс динамиктері қосылған болса, **REAR LEVEL** немесе **REAR TOP LEVEL** параметрін таңдап, содан кейін дыбыс деңгейін -6 және $+6$ аралығында реттеу үшін **Жоғары/Төмен** түймелерін пайдаланыңыз.
- **VIRTUAL** динамик функциясын **Жоғары/Төмен** түймелері арқылы **ON/OFF** күйіне орнатуға болады.

9



WOOFER (ТӨМЕНГІ ЖИІЛІК) ДЕҢГЕЙІ

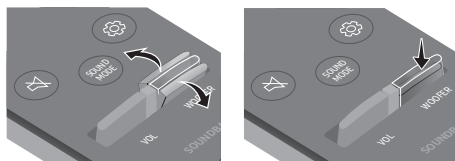

Сабвуфер (төменгі жиілік) деңгейін -12 немесе -6 және $+6$ аралығында реттеу үшін түймені жоғары немесе төмен қарай басыңыз. Сабвуфер (төменгі жиілік) дыбыс деңгейін 0-ге (әдепкі) орнату үшін түймені басыңыз.

10



ДЫБЫС ДЕҢГЕЙІ

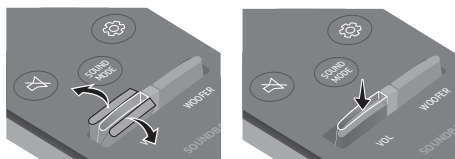

Дыбыс деңгейін реттеу үшін түймені жоғары немесе төмен қарай басыңыз.

- **Дыбысты өшіру**

Дыбысты өшіру үшін **VOL** түймесін басыңыз. Дыбысты қосу үшін қайта басыңыз.

Жасырын түймелерді пайдалану (бірнеше функциясы бар түймелер)

Жасырын түйме		Сілтемелік бет
Қашықтан басқару пультінің түймесі	Функциясы	
WOOFER (Жоғары)	Теледидардың қашықтан басқару пультін Қосу/Өшіру (Күту режимі)	14-бет
Жоғары	ID SET	16-бет
 (Дыбысты басқару)	7 жиілікті EQ	12-бет

Әртүрлі дыбыс әсері режимдерінің шығыс техникалық сипаттамалары

Әсер	Кіріс	Шығыс	
		Тек сабвуфермен	Сабвуфермен және сымсыз артқы динамиктер жинағымен
STANDARD	2.0 арна	2.1 арна	2.1 арна
	5.1 арна	5.1 арна / 7.1 арна(DTS)	5.1 арна / 7.1 арна(DTS)
	7.1 арна	7.1 арна	7.1 арна
	7.1.4 арна	7.1.2 арна	9.1.2 арна
SURROUND	2.0 арна	7.1.2 арна	9.1.2 арна
	5.1 арна	7.1.2 арна	9.1.2 арна
	7.1 арна	7.1.2 арна	9.1.2 арна
	7.1.4 арна	7.1.2 арна	9.1.2 арна
GAME PRO	2.0 арна	7.1.2 арна	9.1.2 арна
	5.1 арна	7.1.2 арна	9.1.2 арна
	7.1 арна	7.1.2 арна	9.1.2 арна
	7.1.4 арна	7.1.2 арна	9.1.2 арна
ADAPTIVE SOUND	2.0 арна	7.1.2 арна	9.1.2 арна
	5.1 арна	7.1.2 арна	9.1.2 арна
	7.1 арна	7.1.2 арна	9.1.2 арна
	7.1.4 арна	7.1.2 арна	9.1.2 арна

- Dolby Atmos және DTS:X кіріс көздері үшін **SOUND MODE** түймесі арқылы таңдауға болатын әсерлердің режимдері қолжетімсіз. (Әсер режимдерін жоғарыда қараңыз.)
- Кіріс сигналының көзі Dolby Atmos® болса, тек сабвуферді орнату 7.1.2 арналық дыбысты қамтамасыз етеді, ал сабвуфер мен сымсыз артқы динамиктер жинағын орнату 9.1.2 арналық дыбысты қамтамасыз етеді.
- Samsung сымсыз артқы динамиктер жинағын бөлек сатып алуға болады. Жинақты немесе сабвуферді сатып алу үшін Soundbar құрылғысын сізге сатқан жеткізушіге хабарласыңыз.
- Көлемді дыбыс динамиктері **STANDARD** режимі пайдаланған кезде 2 арналы шығыс үшін дыбыс шығармайды. Көлемді дыбыс динамиктері үшін дыбысты қосу үшін әсер режимін **SURROUND** күйіне ауыстырыңыз.

Теледидардың қашықтан басқару пульті арқылы Soundbar құрылғысының дыбыс деңгейін реттеу

Теледидардың қашықтан басқару пульті арқылы Soundbar құрылғысының дыбыс деңгейін реттеңіз.

- Бұл функцияны тек ИҚ қашықтан басқару пульттерімен пайдалануға болады. Bluetooth қашықтан басқару пультеріне (жұптастыруды талап ететін қашықтан басқару пультері) қолдау көрсетілмейді.
- Осы функцияны пайдалану үшін теледидардың динамигін **Сыртқы динамик** күйіне орнатыңыз.
- Бұл функцияға қолдау көрсететін өндірушілер:
VIZIO, LG, Sony, Sharp, PHILIPS, PANASONIC, TOSHIBA, Hisense, RCA

1. Soundbar құрылғысын өшіріңіз.

2. **WOOFER** түймесін 5 секунд басып тұрыңыз.

WOOFER түймесін әр басқан және оны 5 секунд басып тұрған сайын, режим мынадай реттілікпен ауысады: **“SAMSUNG-TV REMOTE”** (әдепкі режим), **“OFF-TV REMOTE”**, **“ALL-TV REMOTE”**.

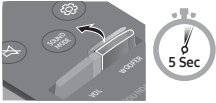
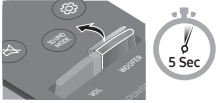
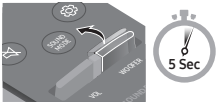
Қашықтан басқару пультінің түймесі	Дисплей	Күйі
	(Әдепкі режим) SAMSUNG-TV REMOTE	Samsung теледидарының ИҚ қашықтан басқару пультіні қосыңыз.
	OFF-TV REMOTE	Теледидардың қашықтан басқару пультіні өшіріңіз.
	ALL-TV REMOTE	Басқа теледидардың ИҚ қашықтан басқару пультіні қосыңыз.

04 SOUNDBAR ҚҰРЫЛҒЫСЫН ЖАЛҒАУ

Қуатты және құрылғыларды жалғау

Сабвуфер мен Soundbar құрылғысын электрлік розеткаға жалғау үшін қуат сымын келесі ретпен пайдаланыңыз:

- Қажетті электр қуаты мен қуат шығыны туралы қосымша ақпарат алу үшін өнімге жапсырылған жапсырманы қараңыз. (Затбелгі: Soundbar негізгі құрылғысының астыңғы жағы)

1. Қуат кабелін сабвуферге жалғаңыз.

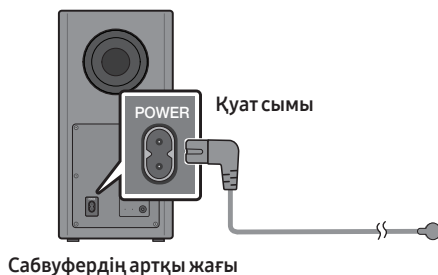

2. Қуат сымын Soundbar құрылғысына жалғаңыз.

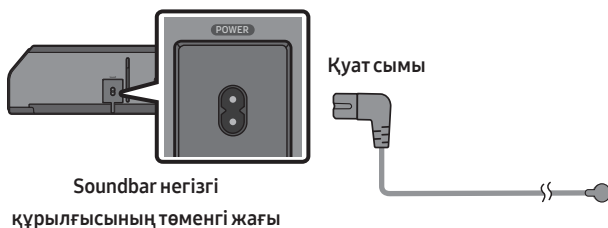

3. Қуат көзін Soundbar құрылғысы мен сабвуферге жалғаңыз. Soundbar құрылғысы қосылған кезде, сабвуфер автоматты түрде қосылады.

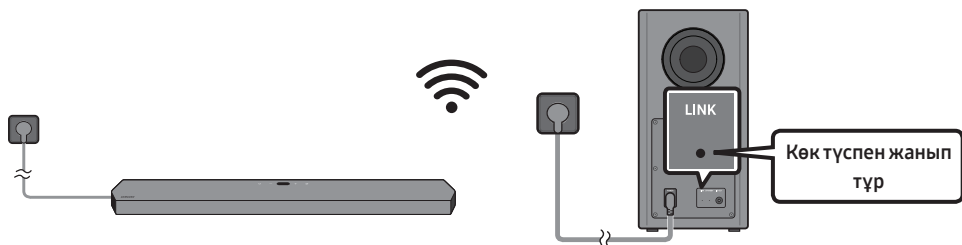

ЕСКЕРТПЕЛЕР

- Сабвуферді Soundbar құрылғысына жалғамас бұрын іске қосыңыз.
Soundbar құрылғысын қосқан кезде, сабвуфер автоматты түрде қосылады.
- Құрылғы қосылған кезде, қуат сымын ажыратып, қайта жалғайтын болсаңыз, Soundbar құрылғысы автоматты түрде қосылады.

Сабвуферді қолмен жалғау

Төмендегі қолмен жалғау процедурасын орындау алдында:

- Soundbar құрылғысы мен сабвуфердің қуат кабельдері дұрыс жалғанғанын тексеріңіз.
- Soundbar құрылғысы өшірулі тұрғанына көз жеткізіңіз.

1. Soundbar негізгі құрылғысын өшіріңіз.
2. Сабвуфердің артқы жағындағы **ID SET** түймесін кемінде 5 секунд бойы басып тұрыңыз.
 - Сабвуфердің артқы жағындағы қызыл түсті индикатор өшеді және көк түсті индикатор жыпылықтайды.

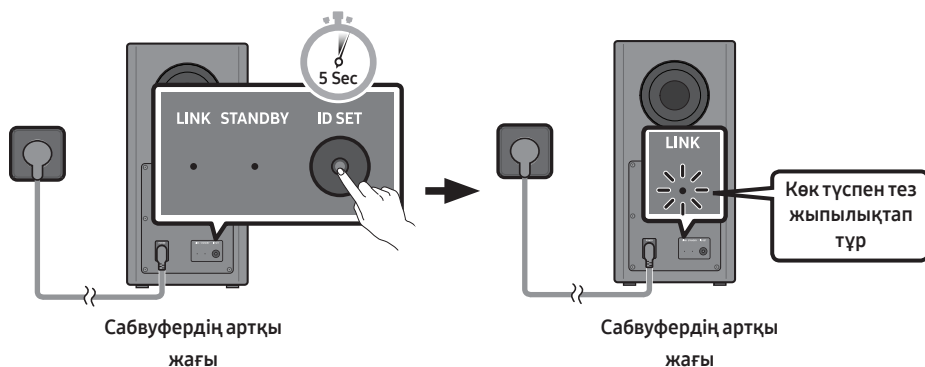

3. Қашықтан басқару пультіндегі **Жоғары** түймесін 5 секунд басып тұрыңыз.
 - Soundbar құрылғысының дисплейінде **ID SET** хабары пайда болады, содан кейін жоғалады.
 - **ID SET** аяқталған кезде, Soundbar құрылғысы автоматты түрде қосылады.

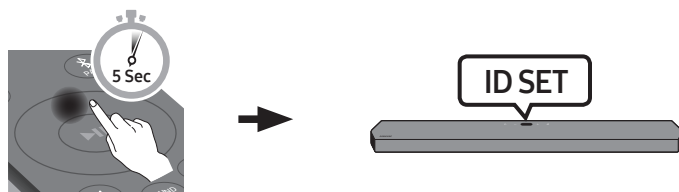

4. LINK жарық диодты индикаторының қанық көк түспен жанып тұрғанын (толық жалғанғанын) тексеріңіз.

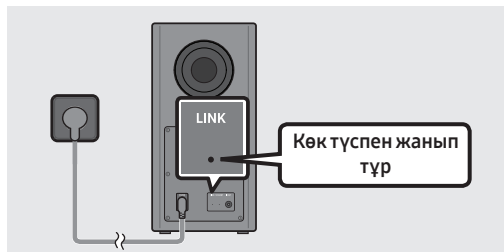

Soundbar мен сымсыз сабвуфер жалғанған кезде, LINK жарық диодты индикаторы жыпылықтауын тоқтатады және қанық көк түспен жанады.

Сабвуфердің артқы жағындағы жарық диодты индикаторлар

Жарық диоды	Күйі	Сипаттама	Шешім
	Қосулы	Сәтті қосылған (қалыпты жұмыс)	-
	Жыпылықтап тұр	Қосылым қалпына келтірілуде	Негізгі Soundbar құрылғысына бекітілген қуат кабелі дұрыс жалғанғанын тексеріңіз немесе 5 минуттай күте тұрыңыз. Егер жыпылықтау тоқтамаса, сабвуферді қолмен жалғап көріңіз. 16-бетті қараңыз.
	Қосулы	Күту күйі (Soundbar негізгі құрылғысы өшірулі болғанда)	Негізгі Soundbar құрылғысына бекітілген қуат кабелі дұрыс жалғанғанын тексеріңіз.
		Байланыс сәтсіз аяқталды	Қайта жалғаңыз. Қолмен жалғау бойынша нұсқауларды 16-беттен қараңыз.
	Жыпылықтап тұр	Ақаулық	Осы нұсқаулықтағы Samsung қызмет көрсету орталығына арналған байланыс ақпаратын қараңыз.

ЕСКЕРТПЕЛЕР

- Негізгі құрылғы өшірулі болса, сымсыз сабвуфер күту режиміне ауысып, артқы жағындағы STANDBY LED бірнеше рет көк түсте жыпылықтаған соң, қызыл түсті болады.

- Soundbar құрылғысының жанында Soundbar ретінде бірдей жиілікте (5,8 ГГц) пайдаланылатын құрылғыны пайдалансаңыз, кедергі дыбыстың үзіліп шығуына себеп болуы мүмкін.
- Негізгі құрылғының сымсыз сигналының максималды беріліс қашықтығы шамамен 10 метр болады, бірақ жұмыс ортаңызға байланысты басқаша болуы мүмкін. Негізгі құрылғы мен сымсыз сабвуфер арасында темірбетон немесе металдан жасалған қабырға болса, жүйе мүлдем жұмыс істемеуі мүмкін, себебі металл сымсыз сигналды өткізбейді.

ЕСКЕРТУ

- Сымсыз қабылдау антенналары сымсыз сабвуферге кіріктірілген. Құрылғыларды су және ылғал тимейтін жерде ұстаңыз.
- Оңтайлы ойнату өнімділігіне қол жеткізу үшін, сымсыз сабвуфер мен сымсыз қабылдағыш модулінің (бөлек сатылады) арасындағы кеңістікте ешқандай кедергілер жоқ екендігіне көз жеткізіңіз.

SWA-9000S (бөлек сатылады) құрылғысын Soundbar құрылғысына жалғау

Soundbar құрылғысына Samsung сымсыз артқы динамиктер жинағын (SWA-9000S, бөлек сатылады) жалғау арқылы сымсыз айнала дауысын көтеріңіз.

1. Сымсыз қабылдағыш модулін 2 айнала динамигіне жалғаңыз.
 - Динамик кабельдері түспен белгіленген.

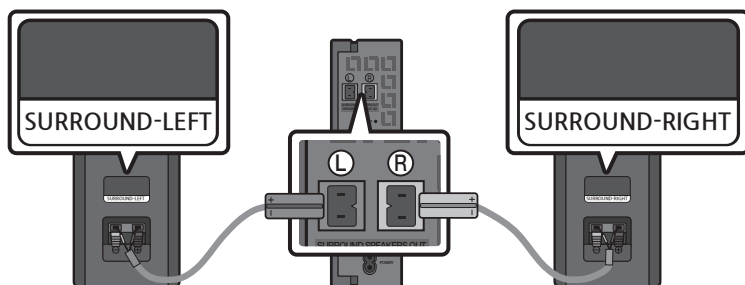

2. ымсыз қабылдағыш модулін розеткаға жалғағаннан кейін оның күту режиміндегі күйін тексеріңіз.

- Сымсыз қабылдағыш модуліндегі LINK LED жарық диодты индикаторы (көк түспен) жыпылықтауы тиіс. Индикатор жыпылықтамаса, жіңішке істікті пайдаланып, **ID SET** түймесін 5 секунд немесе одан да ұзақ басып тұрыңыз. Қосымша ақпаратты SWA-9000S пайдаланушы нұсқаулығынан қараңыз.

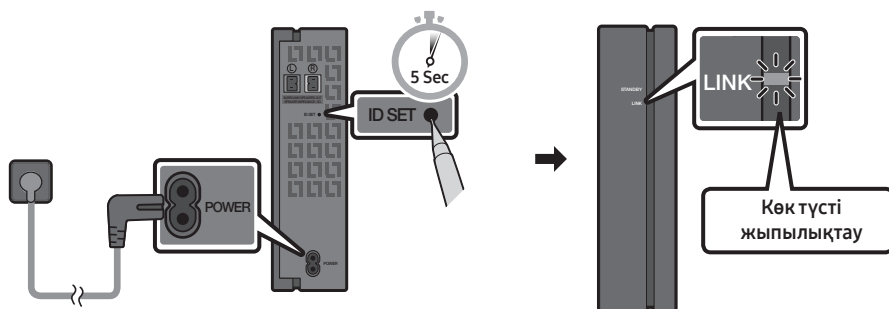

3. Қашықтан басқару пультіндегі **Жоғары** түймесін 5 секунд басып тұрыңыз.
- Soundbar құрылғысының дисплейінде **ID SET** хабары пайда болады, содан кейін жоғалады.
 - **ID SET** аяқталған кезде, Soundbar құрылғысы автоматты түрде қосылады.

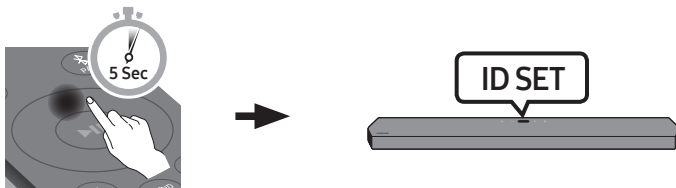

⚠ ЕСКЕРТУ

- Soundbar құрылғысын SWA-9000S құрылғысына жалғаған уақытта, онда музыка ойнап жатса, жалғап біткенде, вуферден үзік дыбыстар шығады.

4. LINK LED қою көк түсте (қосылым аяқталды) жанып тұрғанына көз жеткізіңіз.

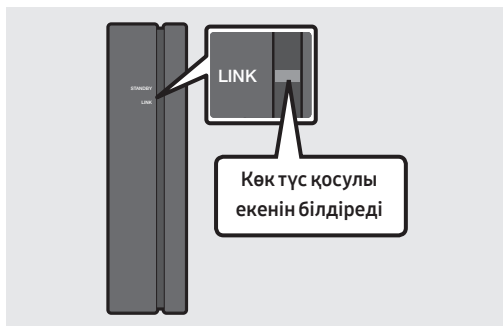

LINK LED индикаторы жыпылықтауын тоқтатады, Soundbar құрылғысы мен сымсыз қабылдағыш модуль арасында байланыс орнатылғанда қою көк түсте жанады.

5. SWA-9000S жалғанбаса, процедураны 2-қадамнан бастап қайталаңыз.

05 ТЕЛЕДИДАРҒА СЫМДЫ ҚОСЫЛЫМДЫ ПАЙДАЛАНУ

1-әдіс. HDMI арқылы жалғау

⚠ ЕСКЕРТУ

- HDMI кабелі және оптикалық кабель жалғанған кезде, алдымен HDMI сигналы қабылданады.
- Теледидар мен Soundbar құрылғысы арасында HDMI кабелін жалғау үшін ARC деп белгіленген клеммаларды міндетті түрде жалғаңыз. Әйтпесе теледидар дыбысы шықпауы мүмкін.
- Міндетті түрде премиум HDMI сертификаттау логотипі бар кабельді пайдаланыңыз. Сонымен қатар кабельдің сертификатталған А түріндегі, жоғары жылдамдықты HDMI Ethernet кабелі екендігіне көз жеткізіңіз. (ETHERNET БАР ЖОҒАРЫ ЖЫЛДАМДЫҚТЫ HDMI КАБЕЛІ)

HDMI ARC (Кері дыбыс арнасы) қолдайтын теледидарды жалғау

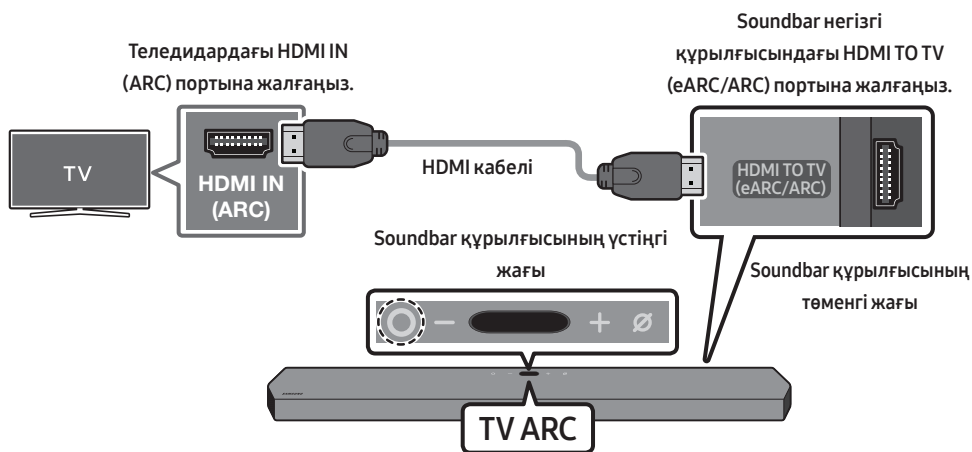

1. Soundbar құрылғысы мен теледидар өшірілген кезде, суретте көрсетілгендей HDMI кабелін жалғаңыз.
2. Soundbar құрылғысы мен теледидарды қосыңыз.
3. Soundbar негізгі құрылғысының дисплей терезесінде “TV ARC” жазуы пайда болады және Soundbar құрылғысы теледидардың дыбысын шығарады.
 - Теледидардың дыбысы шықпаса, “D.IN” режимін таңдау үшін Soundbar құрылғысының жоғарғы жағындағы **○ (Көп функциялы)** түймесін немесе қашықтан басқару құралындағы **👁 (Бастапқы көз)** түймесін басыңыз. Экранда ретімен “D.IN” және “TV ARC” функциялары көрсетіледі және теледидардың дыбысы шығады.

- eARC функциясын қолдайтын Samsung теледидарын қосқанда, дисплейде “eARC” жазбасы пайда болады және дыбыс естіледі.
- Soundbar негізгі құрылғысының дисплей терезесінде “TV ARC” жазуы пайда болмаса, HDMI кабелі қажетті портқа жалғанғанын растаңыз.
- Soundbar құрылғысындағы дыбыс деңгейін өзгерту үшін теледидардың қашықтан басқару құралындағы дыбыс деңгейін реттеу түймелерін пайдаланыңыз.

ЕСКЕРТПЕЛЕР

- HDMI ARC (Кері дыбыс арнасы) қолдайтын теледидарды HDMI кабелі арқылы Soundbar құрылғысына жалғанған кезде сандық бейне және дыбыс деректерін бөлек оптикалық кабельді жалғамай-ақ таратуға болады.
- Мүмкін болса, өзекшесіз HDMI кабелін пайдалануға кеңес береміз. Өзекшесі бар HDMI кабелін пайдаланатын болсаңыз, диаметрі 14 мм-ден аз болатынын пайдаланыңыз.
- HDMI кабелі ARC функциясын қолдамаса, бұл функция қолжетімді емес.
- Арнадағы дыбыс Dolby Digital жүйесінде кодталып, теледидардағы “Цифрлық шығыс аудио пішімі” PCM бағдарламасында орнатылған кезде, параметрді Dolby Digital деп өзгертуіңізге кеңес береміз. Теледидардағы параметр өзгерген кезде, дыбыс сапасы жақсарады. (Теледидар мәзірінде теледидардың өндірушісіне байланысты Dolby Digital және PCM үшін басқа сөздер пайдаланылуы мүмкін.)

2-әдіс. Оптикалық кабель арқылы қосылу

Алдын ала бақылау тізімі

- HDMI кабелі және оптикалық кабель жалғанған кезде, алдымен HDMI сигналы қабылданады.
- Оптикалық кабельді пайдаланған кезде, клеммалардың қақпақтары бар болған жағдайда, қақпақтарды міндетті түрде алып тастаңыз.



Soundbar құрылғысының төменгі жағы

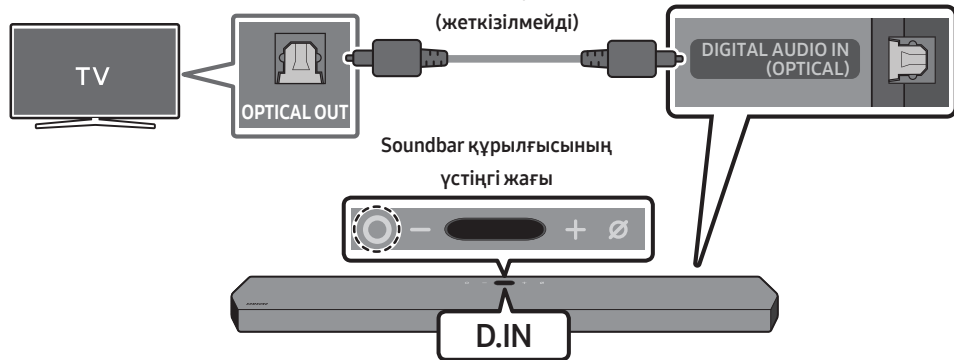

1. Теледидар мен Soundbar құрылғысы өшірулі тұрғанда, Soundbar құрылғысындағы **DIGITAL AUDIO IN (OPTICAL)** портын және теледидардағы OPTICAL шығыс портын суретте көрсетілгендей оптикалық кабель (жеткізілмейді) арқылы жалғаңыз.
2. Soundbar құрылғысы мен теледидарды қосыңыз.
3. “**D.IN**” режимін таңдау үшін Soundbar құрылғысының жоғарғы жағындағы **○ (Көп функциялы)** түймесін немесе қашықтан басқару құралындағы **📺 (Бастапқы көз)** түймесін басыңыз.
4. Теледидар дыбысы Soundbar құрылғысынан шығады.

Q-Symphony функциясын пайдалану

Q-Symphony функциясы үшін Soundbar құрылғысы Samsung теледидарымен синхрондалып, оңтайлы көлемді дыбыс әсеріне қол жеткізу үшін дыбысты екі құрылғы арқылы шығарады. Soundbar құрылғысы қосылып тұрғанда, “**TV+Soundbar**” мәзірі теледидардың **Дыбыс шығысы** мәзірінің астында пайда болады. Тиісті мәзірді таңдаңыз.

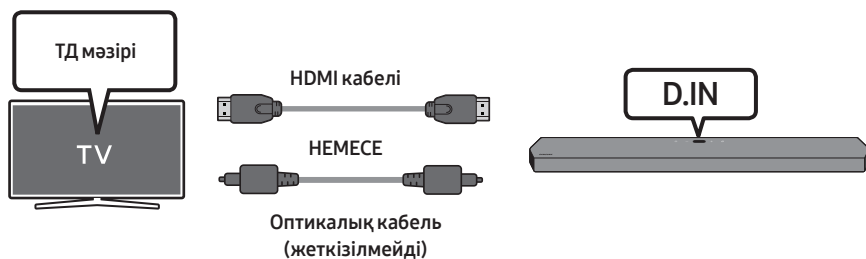

- ТД мәзірінің мысалы: **TV + [AV] Soundbar сериясының атауы (HDMI)**

ЕСКЕРТПЕЛЕР

- Ол теледидарда қолдау көрсетілетін кодекке сәйкес жұмыс істейді.
- HDMI кабелі немесе оптикалық кабель (жеткізілмейді) жалғанған кезде, бұл функцияға қолдау көрсетіледі.
- Бұл функция 2020 жылы шығарылған Samsung теледидарларында және кейбір Soundbar үлгілерінде қолжетімді.
- Q-Symphony бағдарламалық жасақтамасын пайдаланған кезде тек **GAME PRO** немесе **ADAPTIVE SOUND** режимін таңдауыңызға болады.

06 ТЕЛЕДИДАРҒА СЫМСЫЗ ҚОСЫЛЫМДЫ ПАЙДАЛАНУ

Bluetooth арқылы қосылу

Samsung теледидары Bluetooth арқылы қосылған кезде, стерео дыбысты кабельдерді қоспай тыңдауға болады.

- Бір уақытта тек бір Samsung теледидарын жалғауға болады.
- Bluetooth қолдайтын Samsung теледидарын жалғауға болады. Теледидардың техникалық сипаттамаларын тексеріңіз.

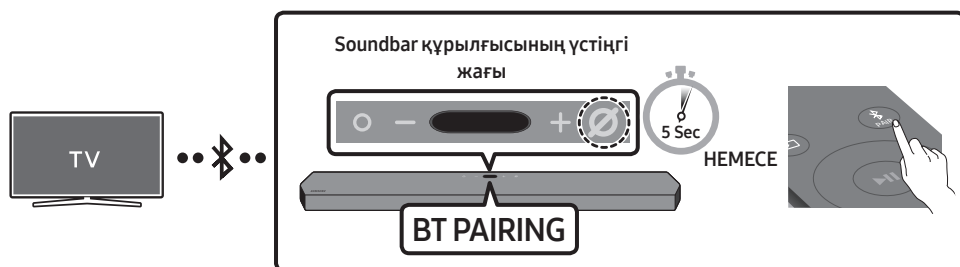

Бастапқы қосылым

1. “**BT PAIRING**” режиміне өту үшін Soundbar құрылғысының қашықтан басқару құралындағы **PAIR** түймесін басыңыз.



- (HEMЕСЕ) a. Үстіңгі панельдегі **○ (Көп функциялы)** түймесін басып, “**BT**” режимін таңдаңыз. “**BT**” режимі “**BT PAIRING**” режиміне бірнеше секунд ішінде автоматты түрде ауысады немесе қосылу жазбасы бар болса, “**BT READY**” режиміне ауысады.
- b. “**BT READY**” хабары пайда болған кезде, “**BT PAIRING**” режимін көрсету үшін Soundbar құрылғысының үстіңгі панеліндегі **⊗ (Микрофонды қосу/өшіру)** түймесін 5 секундтан көбірек басып тұрыңыз.

2. Samsung теледидарында Bluetooth режимін таңдаңыз.
(мысалы, Үй (🏠) → Баптаулар (⚙️) → Дыбыс → Дыбыс шығысы → Bluetooth динамиктері тізімі → [AV] Samsung Soundbar Q900T (Bluetooth))
3. Теледидар экранындағы тізімнен “[AV] Samsung Soundbar Q900T” тармағын таңдаңыз. Қолжетімді Soundbar құрылғысы теледидардың Bluetooth құрылғылары тізімінде “**Жұптастыруды қажет етеді**” немесе “**Жұптастырылған**” деген жазумен көрсетіледі. Samsung теледидарын Soundbar құрылғысына қосу үшін хабарды таңдап, байланыс орнатыңыз.
 - Samsung теледидары жалғанған кезде, Soundbar құрылғысының үстіңгі дисплейінде [ТД атауы] → “**BT**” деген жазу пайда болады.
4. Енді Samsung теледидарының дыбысын Soundbar құрылғысынан тыңдауға болады.
 - Soundbar құрылғысын Samsung теледидарына алғаш рет қосқаннан кейін қайта қосу үшін “**BT READY**” режимін пайдаланыңыз.

Құрылғы қосылмаған жағдайда



- Samsung теледидарының динамиктер тізімінде Soundbar құрылғысы (мысалы, [AV] Samsung Soundbar Q900T) бар болса, оны жойыңыз.
- Содан кейін 1-3 қадамдарын қайталаңыз.

Samsung теледидарынан Soundbar құрылғысын ажырату

“BT” режимінен басқасын таңдау үшін Soundbar құрылғысының жоғарғы жағындағы  (Көп функциялы) түймесін немесе қашықтан басқару құралындағы  (Бастапқы көз) түймесін басыңыз.

- Samsung теледидары Soundbar құрылғысынан жауап алуы қажет болғандықтан, ажырату біраз уақытты алады.
(Samsung теледидарының үлгісіне байланысты қажетті уақыт әртүрлі болуы мүмкін.)

BT READY және BT PAIRING арасындағы айырмашылық неде?

- **BT READY:** Бұл режимде бұрын жалғанған кез келген Samsung теледидарын немесе мобильді құрылғыны қайта жалғауға болады.
- **BT PAIRING:** Бұл режимде Soundbar құрылғысына жаңа құрылғыны жалғауға болады. (Soundbar құрылғысы “BT” режимінде болғанда, Soundbar құрылғысының қашықтан басқару құралындағы  PAIR түймесін немесе Soundbar құрылғысының жоғарғы жағындағы  (Микрофонды қосу/өшіру) түймесін 5 секундтан астам басып тұрыңыз.)

Bluetooth байланысы бойынша ескертпелер

- Bluetooth байланысы арқылы қосылу үшін жаңа құрылғыны 1 м шеңберінде орналастырыңыз.
- Bluetooth құрылғысын қосқан кезде PIN кодын енгізу қажет болса, <0000> енгізіңіз.
- Soundbar құрылғысы дайын күйде 18 минуттан кейін автоматты түрде өшіріледі.
- Soundbar құрылғысы келесі жағдайларда Bluetooth арқылы іздеуді немесе қосылуды дұрыс атқармауы мүмкін:
 - Soundbar құрылғысының айналасында күшті электр өрісі болған жағдайда.
 - Бірнеше Bluetooth құрылғысы Soundbar құрылғысымен үздіксіз жұптасқан жағдайда.
 - Bluetooth құрылғысы өшірілі, орнында емес немесе ақаулықтар болған жағдайда.
- Электрондық құрылғылар да радиокедергілердің пайда болуына себеп болады. Микротолқынды пеш, сымсыз LAN құрылғылары және басқа да электрмагниттік толқын шығаратын құрылғыларды Soundbar негізгі құрылғысынан алшақ ұстаңыз.

07 СЫРТҚЫ ҚҰРЫЛҒЫНЫ ҚОСУ

1-әдіс. HDMI кабелі арқылы қосылу (Dolby Atmos қайта кодтау және ойнату функцияларын атқара алады)

Алдын ала бақылау тізімі

- Dolby Atmos® және DTS:X тек HDMI режимінде қолдау көрсетеді.
- Егер дыбыс шығысының опциялары екінші дыбысты қамтыса, екінші дыбыстың өшірулі күйіне орнатылғанына көз жеткізіңіз.
- Контент Dolby Atmos® жүйесін қолдайтынына көз жеткізіңіз.

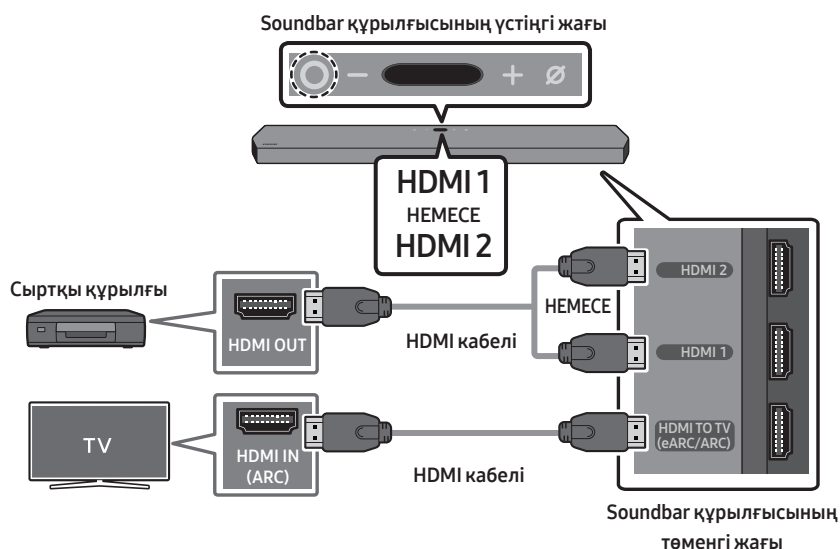

1. HDMI кабелін пайдаланып, сыртқы құрылғыдағы HDMI OUT портын Soundbar құрылғысының түбінде орналасқан **HDMI** портына жалғаңыз.
2. HDMI кабелін пайдаланып, теледидардағы HDMI IN портын Soundbar құрылғысының түбінде орналасқан **HDMI TO TV (eARC/ARC)** портына жалғаңыз.
3. Soundbar құрылғысың, теледидарды және сыртқы құрылғыны қосыңыз.
4. Soundbar құрылғысының жоғарғы жағындағы **○ (Көп функциялы)** түймесін немесе қашықтан басқару пультіндегі **📺 (Бастапқы көз)** түймесін басып, “HDMI 1” немесе “HDMI 2” режимін таңдаңыз.
5. Soundbar құрылғысының дисплейінде “HDMI 1” немесе “HDMI 2” режимінің таңдалғаны көрсетіліп, Soundbar құрылғысы дыбыстарды ойната бастайды.

ЕСКЕРТПЕЛЕР

- **Dolby Atmos® жүйесін пайдаланған кезде:** Егер кіріс көзі Dolby Atmos® болса, 7.1.2 арналарының сигналы шығарылады. Dolby Atmos® белсенді болған кезде, **SOUND MODE** түймесі арқылы басқарылатын Soundbar дыбыстық әсер режимдері қолжетімді болмайды.
- Dolby Atmos® белсендірілген кезде жоғарғы дисплейде “**DOLBY ATMOS**” пайда болады.
- **Dolby Atmos® жүйесін BD ойнатқышында немесе басқа құрылғыда конфигурациялау.** BD ойнатқышының немесе басқа құрылғының параметрлері мәзірінде дыбыс шығысының параметрлерін ашып, Bitstream үшін “Шифрлаусыз” таңдалғанын тексеріңіз. Мысалы, Samsung BD ойнатқышында Басты мәзір → Дыбыс → Сандық шығыс тармағына өтіп, Bitstream (өңделмеген) опциясын таңдаңыз.

2-әдіс. Оптикалық кабель арқылы қосылу

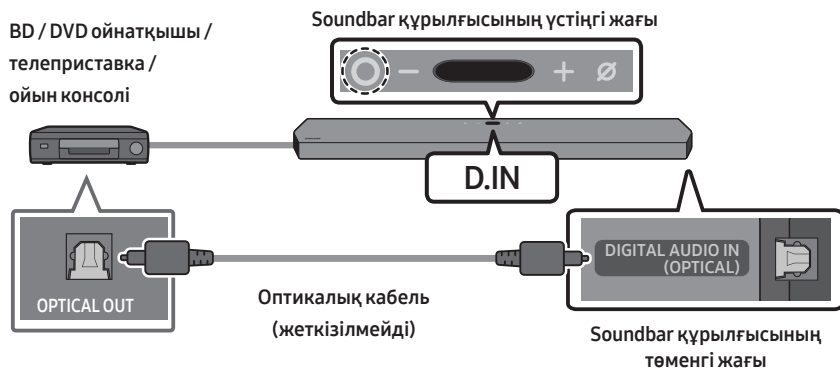

1. Soundbar негізгі құрылғысында **DIGITAL AUDIO IN (OPTICAL)** портын сыртқы құрылғыдағы OPTICAL OUT портына жалғау үшін оптикалық кабельді (жеткізілмейді) пайдаланыңыз.
2. Soundbar құрылғысы мен сыртқы құрылғыны қосыңыз.
3. Soundbar құрылғысының жоғарғы жағындағы **○ (Көп функциялы)** түймесін немесе қашықтан басқару пультіндегі **☞ (Бастапқы көз)** түймесін басып, “D.IN” режимін таңдаңыз.
4. Soundbar құрылғысы сыртқы құрылғыдан дыбыстарды ойнатады.

08 МОБИЛЬДІ ҚҰРЫЛҒЫНЫ ҚОСУ

1-әдіс. Bluetooth арқылы қосылу

Мобильді құрылғы Bluetooth арқылы қосылған кезде, стерео дыбысты кабельдерсіз естуге болады.

- Жұптасқан Bluetooth құрылғысын Soundbar құрылғысының өшірілуі күйінде жалғаған кезде, Soundbar құрылғысы автоматты түрде қосылады.

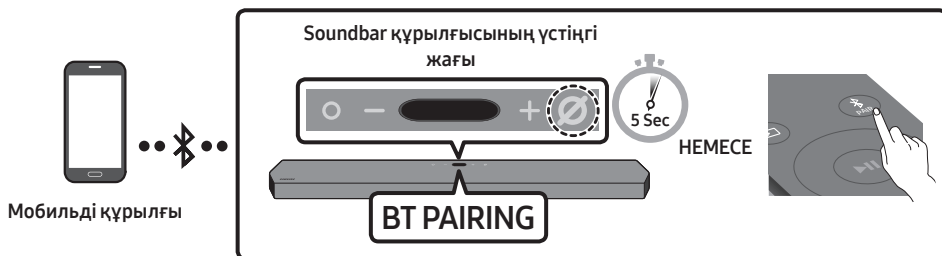

Бастапқы қосылым

- Жаңа Bluetooth құрылғысына қосылған кезде құрылғының 1 м шеңберінде болғанына көз жеткізіңіз.

1. “BT PAIRING” режиміне өту үшін Soundbar құрылғысының қашықтан басқару құралындағы **PAIR** түймесін басыңыз.



- (НЕМЕСЕ)
- a. Үстіңгі панельдегі **O (Көп функциялы)** түймесін басып, “BT” режимін таңдаңыз. “BT” режимі “BT PAIRING” режиміне бірнеше секунд ішінде автоматты түрде ауысады немесе қосылу жазбасы бар болса, “BT READY” режиміне ауысады.
 - b. “BT READY” хабары пайда болған кезде, “BT PAIRING” режимін көрсету үшін Soundbar құрылғысының үстіңгі панеліндегі **⊘ (Микрофонды қосу/өшіру)** түймесін 5 секундтан көбірек басып тұрыңыз.

2. Құрылғыда пайда болған тізімнен “[AV] Samsung Soundbar Q900T” тармағын таңдаңыз.
 - Soundbar құрылғысын Мобильді құрылғыға жалғаған кезде, үстіңгі дисплейде [Мобильді құрылғының атауы] → “BT” деген жазу пайда болады.
3. Музыка файлдарын Bluetooth және Soundbar құрылғысы арқылы қосылған құрылғыдан ойнатыңыз.
 - Soundbar құрылғысын мобильді құрылғыға алғаш рет қосқаннан кейін қайта қосу үшін “BT READY” режимін пайдаланыңыз.

Құрылғы қосылмаған жағдайда

- Мобильді құрылғының динамиктер тізімінде Soundbar құрылғысы (мысалы, “[AV] Samsung Soundbar Q900T”) бар болса, оны жойыңыз.
- 1- және 2-қадамды қайталаңыз.

BT READY және BT PAIRING арасындағы айырмашылық неде?

- **BT READY:** Бұл режимде бұрын жалғанған кез келген Samsung теледидарын немесе мобильді құрылғыны қайта жалғауға болады.
- **BT PAIRING:** Бұл режимде Soundbar құрылғысына жаңа құрылғыны жалғауға болады. (Soundbar құрылғысы “BT” режимінде болғанда, Soundbar құрылғысының қашықтан басқару құралындағы  PAIR түймесін немесе Soundbar құрылғысының жоғарғы жағындағы  (Микрофонды қосу/өшіру) түймесін 5 секундтан астам басып тұрыңыз.)

Bluetooth байланысы бойынша ескертпелер

- Bluetooth байланысы арқылы қосылу үшін жаңа құрылғыны 1 м шеңберінде орналастырыңыз.
- Bluetooth құрылғысын қосқан кезде PIN кодын енгізу қажет болса, «0000» енгізіңіз.
- Soundbar құрылғысы дайын күйде 18 минуттан кейін автоматты түрде өшіріледі.
- Soundbar құрылғысы келесі жағдайларда Bluetooth арқылы іздеуді немесе қосылуды дұрыс атқармауы мүмкін:
 - Soundbar құрылғысының айналасында күшті электр өрісі болған жағдайда.
 - Бірнеше Bluetooth құрылғысы Soundbar құрылғысымен үздіксіз жұптасқан жағдайда.
 - Bluetooth құрылғысы өшірулі, орнында емес немесе ақаулықтар болған жағдайда.
- Электрондық құрылғылар да радиокедергілердің пайда болуына себеп болады. Микротолқынды пеш, сымсыз LAN құрылғылары және басқа да электрмагниттік толқын шығаратын құрылғыларды Soundbar негізгі құрылғысынан алшақ ұстаңыз.
- Soundbar құрылғысы SBC деректерін (44,1 кГц, 48 кГц) қолдайды.
- Тек A2DP (AV) функциясын қолдайтын Bluetooth құрылғысына қосылыңыз.
- Soundbar құрылғысын тек HF (Қатты дауысты байланыс) функциясын қолдайтын Bluetooth құрылғысына қосуға болмайды.
- Soundbar құрылғысын Bluetooth құрылғысына қосқан кезде, оларды бір-біріне мүмкіндігінше жақын орналастырыңыз.
- Soundbar құрылғысы мен Bluetooth құрылғысы неғұрлым бір-бірінен алыс болса, дыбыс сапасы соғұрлым төмен болады. Bluetooth байланысы құрылғылар қосыла алатын аймақтан тыс болғанда үзілуі мүмкін.
- Bluetooth байланысы нашар аймақтарда дұрыс жұмыс істемеуі мүмкін.
- Bluetooth құрылғысы келесі жағдайларда шуды немесе ақаулықты сезуі мүмкін:
 - Дене Bluetooth құрылғысындағы немесе Soundbar құрылғысындағы сигнал трансиверімен жанасқан кезде.
 - Бұрыштарда немесе жақын жерде электрлік өзгерістер болуы мүмкін қабырға немесе аралық қабырға сияқты кедергі болған кезде.
 - Радиокедергілердің медициналық жабдық, микротолқынды пештер және сымсыз LAN құрылғылары сияқты жиіліктер диапазоңдарында жұмыс істейтін басқа құрылғылармен әсер еткен кезде.
 - Есіктер мен қабырғалар сияқты кедергілер, құрылғылар тиімді ауқымда болса да, дыбыс сапасына бұрынғысынша әсер етуі мүмкін.

- Bluetooth опциясын пайдаланған кезде, Soundbar құрылғысын басқа Bluetooth құрылғыларымен жұптастыруға болмайтынын ескеріңіз.
- Бұл сымсыз құрылғы пайдалану кезінде электр кедергілерін туғызуы мүмкін.

Bluetooth құрылғысын Soundbar құрылғысынан ажырату

Bluetooth құрылғысын Soundbar құралынан ажырата аласыз. Нұсқауларды Bluetooth құрылғысының пайдаланушы нұсқаулығынан қараңыз.

- Soundbar құралы ажыратылады.
- Soundbar құрылғысын Bluetooth құрылғысынан ажыратқан кезде, Soundbar құрылғысының үстіңгі дисплейінде “**BT DISCONNECTED**” деген жазу көрсетіледі.

Bluetooth құрылғысынан Soundbar құрылғысын ажырату

Soundbar құрылғысының жоғарғы жағындағы **○ (Көп функциялы)** түймесін немесе қашықтан басқару пультіндегі  (**Бастапқы көз**) түймесін “**BT**” режимінен ауысу үшін басыңыз.

- Ажырау процесі біраз уақыт алады, себебі Bluetooth құрылғысы Soundbar құрылғысынан жауап алуы керек. (Bluetooth құрылғысына байланысты ажырау уақыты әртүрлі болады)
- Soundbar құрылғысын Bluetooth құрылғысынан ажыратқан кезде, Soundbar құрылғысының үстіңгі дисплейінде “**BT DISCONNECTED**” деген жазу көрсетіледі.

2-әдіс. Wi-Fi (сымсыз желі) арқылы қосылу

Soundbar құрылғысын сымсыз желі (Wi-Fi) арқылы мобильді құрылғыға қосу үшін **SmartThings** бағдарламасы қажет.

Бастапқы қосылым

1. **SmartThings** қолданбасын мобильді құрылғыңыздан (смартфон немесе планшет) орнатыңыз және іске қосыңыз.
2. Қолданбада Soundbar құрылғысын қосу үшін экрандағы нұсқауларды орындаңыз.
 - Автоматты қалқымалы мәзір (төменде берілген екінші экран суреті) кейбір құрылғыларда шықпауы мүмкін.Егер ашылмалы терезе пайда болмаса, **Home** экранында “+” түймесін басыңыз. Soundbar құрылғысы қолданбаға қосылады.

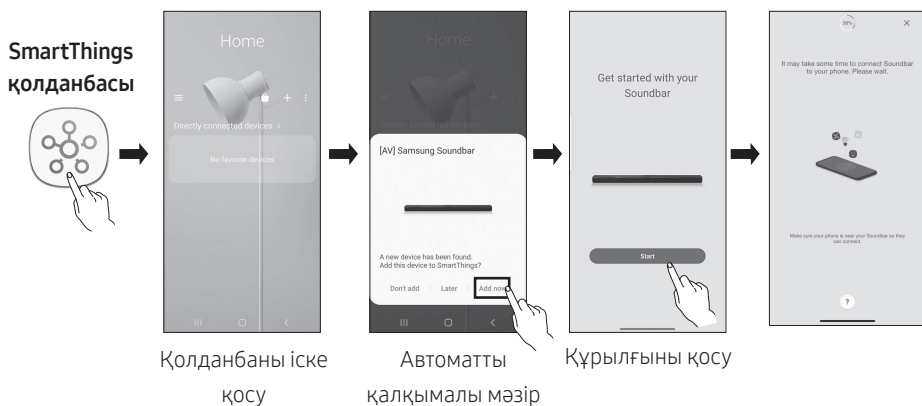

Amazon Alexa қолданбасын конфигурациялау

- Amazon Alexa – Amazon компаниясы ұсынатын қызмет.
- Бұл қызмет тек кейбір тілдерде ғана қолжетімді, бірақ басқа елдерде немесе аймақтарда қолжетімсіз.

Alexa көмегімен музыканы ойнатуға, жаңалықтарды тыңдауға, ауа райы болжамдарын көруге және тұрмыстық техниканы басқаруға болады.

Amazon Alexa қолданбасын пайдалану үшін Amazon тіркелгісін желі арқылы Soundbar құрылғысына қосу қажет.

1. **SmartThings** қолданбасын мобильді құрылғыңызға орнатып іске қосыңыз.
2. Alexa тіркелгісіне қолданбадағы нұсқауларды орындау арқылы кіріңіз, содан кейін қызметке кіріңіз.

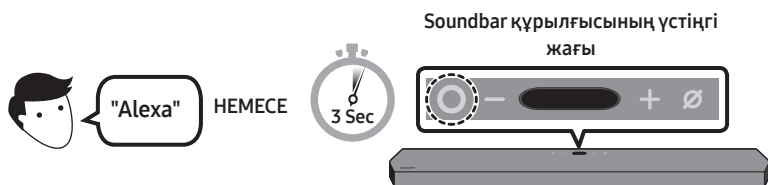

3. Alexa қолданбасын шақырыңыз немесе Alexa қызметін пайдалану үшін Soundbar құрылғысындағы **○ (Көп функциялы)** түймесін 3 секунд бойы басыңыз.
 - Alexa қолданбасын шақыру үшін **○ (Көп функциялы)** түймесін 3 секунд бойы басыңыз. Дауысты тану функциясын қосу үшін түймені баса отырып айтыңыз.

Soundbar құрылғысын басқару үшін дауыстық пәрмендерді пайдалану



Іске қосу + Пәрмен

Пайдаланып көруге болатын пәрмендер	Не айтудың мысалы
Дыбыс деңгейін басқару	“Алекса, дыбыс деңгейін қосшы.”
	“Алекса, дыбыс деңгейін азайтшы”
Amazon Music қызметінен ағынмен таратылатын контентті тыңдау	“Алекса, джаз музыкасын ойнатшы”
Ойнатуды басқару	“Алекса, келесі әнді ойнатшы.”
	“Алекса, музыканы тоқтатшы.”
	“Алекса, бұл қандай ән?”
Ауа райы туралы ақпарат	“Алекса, ауа райы қандай?”
Таймермен жоспарлау	“Алекса, таймерді 10 минутқа қойшы.”

Tap Sound функциясын пайдалану

Мобильді құрылғыдағы контенттің дыбысын Soundbar құрылғысы арқылы ойнату үшін мобильді құрылғыңыздағы Soundbar белгісін түртіңіз.

- Мобильді құрылғыға байланысты бұл функцияға қолдау көрсетілмеуі мүмкін.
- Бұл функция Android 8.1 немесе одан кейінгі нұсқадағы Samsung мобильді құрылғыларымен ғана үйлесімді.

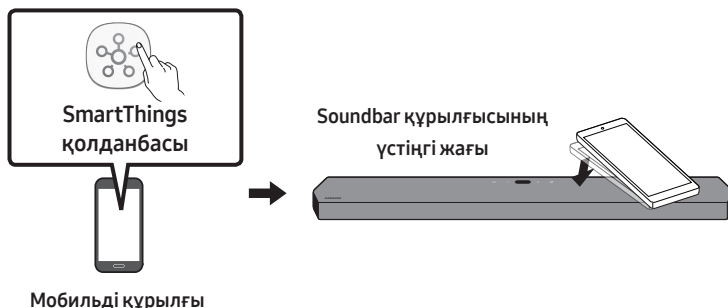

1. Мобильді құрылғыдағы **Tap Sound** функциясын қосыңыз.
 - Функцияны қосу жолы туралы мәліметтерді төмендегі “**Tap Sound функциясын орнату**” бөлімінен қараңыз.
2. Soundbar белгісін мобильді құрылғымен түртіңіз. Көрсетілген хабарлама терезесіндегі “**Start now**” опциясын таңдаңыз. Bluetooth арқылы мобильді құрылғы мен Soundbar арасында байланыс орнатылады.
3. Мобильді құрылғыдағы контенттің дыбысын Soundbar арқылы ойнату.
 - Бұл функция құрылғы Soundbar жүйесін түрткен кезде орын алатын дірілді анықтау арқылы мобильді құрылғыны Soundbar құрылғысына Bluetooth арқылы қосады.
 - Мобильді құрылғының Soundbar құрылғысының өткір бұрышына тимейтініне көз жеткізіңіз. Soundbar немесе мобильді құрылғы сырылуы немесе зақымдалуы мүмкін.
 - Мобильді құрылғыны қабына салған жөн. Soundbar құрылғысының жоғарғы бөлігіндегі кең аймақты, шамадан тыс күш жұмсамай, аздап түртіңіз.
 - Бұл функцияны пайдалану үшін **SmartThings** қолданбасын соңғы нұсқасына дейін жаңартыңыз. Қолданбаның нұсқасына байланысты функцияға қолдау көрсетілмеуі мүмкін.

Tap Sound функциясын орнату

Tap View, Tap Sound функциясын қосу үшін **SmartThings** қолданбасын пайдаланыңыз.

1. Мобильді құрылғыдағы **SmartThings** қолданбасын іске қосыңыз.
2. Мобильді құрылғыда көрсетілген **SmartThings** қолданбасының экранында (☰ → ⚙️) белгішесін таңдаңыз.
3. Мобильді құрылғы Soundbar құрылғысына жақындаған кезде, функцияның жұмыс істеуіне мүмкіндік беру үшін “**Tap View, Tap Sound**” функциясын қосуды күйге орнатыңыз. Функция қосылады.

ЕСКЕРТПЕЛЕР

- Мобильді құрылғы қуатты үнемдеу режимінде болған кезде, **Tap Sound** функциясы жұмыс істемейді.
- Егер Soundbar құрылғысының жанында электрлік құрылғылар сияқты радио кедергілер тудыратын құрылғылар болса, **Tap Sound** функциясы жұмыс істемейді мүмкін. Радио кедергі тудыра алатын құрылғылардың Soundbar құрылғысынан жеткілікті қашықтықта орналасқанына көз жеткізіңіз.

09 ҚАБЫРҒАҒА БЕКІТКІШТІ ОРНАТУ

Орнату кезіндегі сақтық шаралары

- Тек тік қабырғаға орнатыңыз.
- Температурасы жоғары немесе ылғалды жерлерде орнатпаңыз.
- Қабырғаның беріктігі өнімнің салмағын ұстап тұру үшін жеткілікті екендігіне көз жеткізіңіз. Жеткіліксіз болса, қабырғаны қатайтыңыз немесе басқа орнату нүктесін таңдаңыз.
- Қабырғаңызға (гипскартон, темір тақта, ағаш және т.б.) сәйкес келетін бекіткіш бұрандаларды немесе бекіткіштерді сатып алып пайдаланыңыз. Мүмкін болса, қабырға тіректеріне тіреуіш бұрандаларды бекітіңіз.
- Soundbar құрылғысын бекіткіңіз келген қабырғаның қалыңдығы мен түріне байланысты қабырғаға бекіткіш бұрандаларды сатып алыңыз.
 - Диаметрі: M5
 - Ұзындығы: 35 мм немесе одан ұзынырақ ұсынылады.
- Soundbar құрылғысын қабырғаға орнатар алдында кабельдерді құрылғыдан сыртқы құрылғыларға жалғаңыз.
- Орнату алдында құрылғының өшірулі тұрғанына және желіден ажыратылғанына көз жеткізіңіз. Әйтпесе ток соғуы мүмкін.

Қабырғаға бекіткіш компоненттері

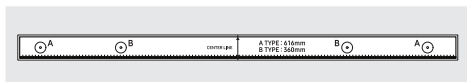

Қабырғаға бекіткіш бағыттаушы

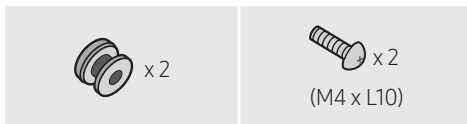

Тұтқыш бұранда

Бұранда



Қабырғаға бекіткіш кронштейн

1. Қабырғаға бекіткіш бағыттаушы

қабырғаға орнатыңыз.

- **Қабырғаға бекіткіш бағыттаушы** бір деңгейде болуы керек.
- Егер ТД қабырғада бекітілген болса, Soundbar құрылғысын ТД астынан кем дегенде 5 см төмен орнатыңыз.



5 см немесе көбірек

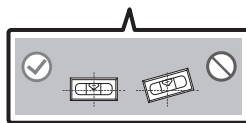
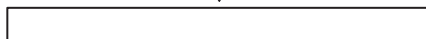

2. **Қабырғаға бекіткіш бағыттаушының орта сызығын** теледидардың ортасымен (Soundbar құрылғысын теледидар астына орнатсаңыз) туралаңыз, содан кейін **Қабырғаға бекіткіш бағыттаушы** таспа арқылы қабырғаға бекітіңіз.

- Егер теледидар астына орнатпасаңыз, **Орта сызық** орнату аймағының ортасына орналастырылуы керек.

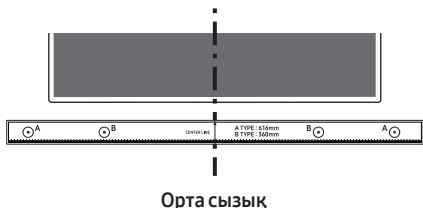

3. Бекіту бұрандаларына арналған тесіктерді белгілеу үшін, қаламсап ұшымен немесе ұшты қаламмен бағыттаушытың әрбір шетіндегі **A-TYPE** кескіндерінің ортасына басыңыз да, **Қабырғаға бекіткіш бағыттаушы** алып тастаңыз.

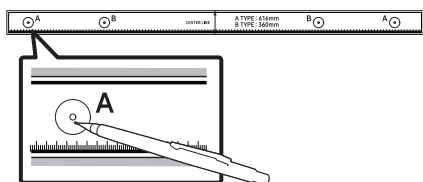

4. Сәйкес өлшемді бұрғыны пайдалана отырып, қабырғадағы әр белгіге бұрғылап тесік тесіңіз.

- Белгілер болттар орнына сәйкес келмесе, тірек бұрандаларын кірістірмес бұрын, тесіктерге сәйкес бекіткіштер немесе болттарды кірістіргеніңізге көз жеткізіңіз. Бекіткіштер мен болттарды пайдалансаңыз, сіз бұрғылап тескен тесіктердің пайдаланылатын бекіткіштер не болттар үшін жеткілікті түрде үлкен екеніне көз жеткізіңіз.

5. Бұранданы (жинақпен берілмейді) әрбір **Тұтқыш бұранда** арқылы итеріп, әр бұранданы тірек бұранда тесігіне мықтап бекітіңіз.

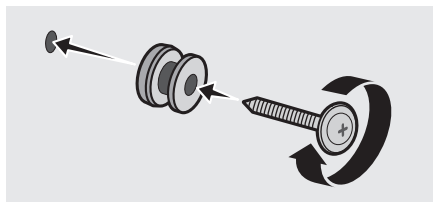

6. Бұранданы пайдаланып, 2 **Қабырғаға бекіткіш кронштейн** Soundbar құрылғысының астына дұрыс бағытта орнатыңыз.

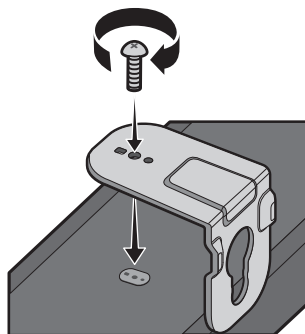

- Құрастырып жатқанда, **Қабырғаға бекіткіш кронштейн** аспа бөлігі Soundbar артқы панелінде орналасқанына көз жеткізіңіз.

Soundbar құрылғысының артқы жағы



Soundbar құрылғысының оң жақ шеті

7. Бекітілген **Қабырғаға бекіткіш кронштейн** бар Soundbar құрылғысын қабырғадағы **Тұтқыш бұранда Қабырғаға бекіткіш кронштейн** ілу арқылы орнатыңыз.

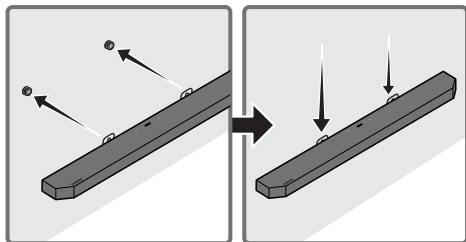

8. Төменде көрсетілген **Қабырғаға бекіткіш кронштейн Тұтқыш бұранда** қауіпсіз тірелетіндей Soundbar құрылғысын төмен қарай сырғытыңыз.

- **Тұтқыш бұранда Қабырғаға бекіткіш кронштейн** кең (астыңғы) бөліміне салып, содан кейін **Қабырғаға бекіткіш кронштейн Тұтқыш бұранда** қауіпсіз тірелетіндей **Қабырғаға бекіткіш кронштейн** төмен қарай сырғытыңыз.

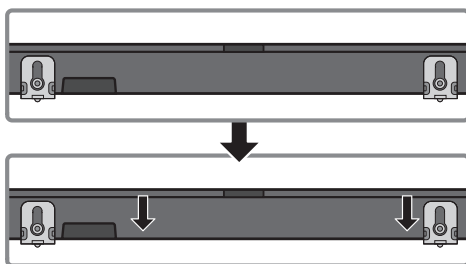

10 SOUNDBAR ҚҰРЫЛҒЫСЫН ТД ТҰҒЫРЫНЫҢ ҮСТІНЕН ОРНАТУ

Компонент



Резеңке аяқ

Орнату үшін Soundbar құрылғысын ТД тұғырының үстіне орналастырмас бұрын құрылғының астыңғы жағына **Резеңке аяқтарды** бекітіңіз. **Резеңке аяқтар** теледидар тұғырының сыртқы жиектерінен шығып тұрмайтындай етіп тіркелгенін тексеріңіз. Төмендегі суретті қараңыз.

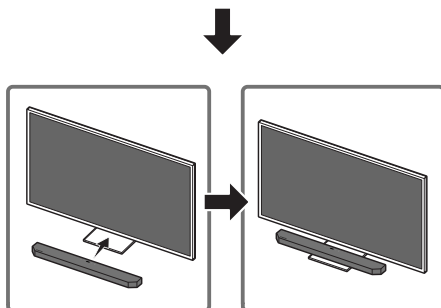
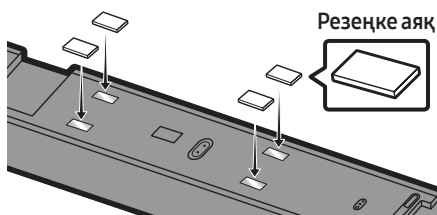

Soundbar құрылғысын ТД тұғырына қойыңыз.

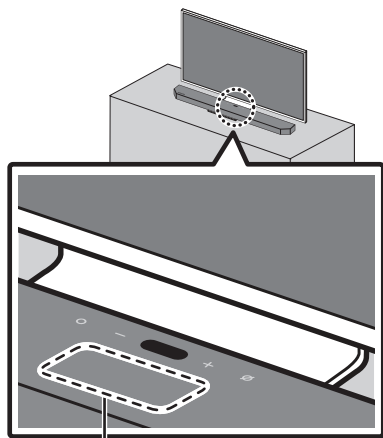

Микрофон

Кескінде көрсетілгендей, Soundbar құрылғысының ортасын ТД ортасымен туралап, Soundbar құрылғысын ТД тұғырына абайлап орналастырыңыз.

Осы уақытта микрофонды, дауысты тану функциясына кедергі келтірмейтіндей, тұғырдың алдыңғы жағына қойыңыз.

TV

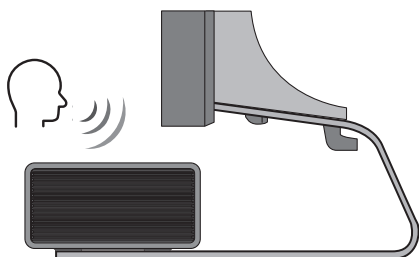

Soundbar құрылғысының оң жақ шеті

ЕСКЕРТПЕЛЕР

- Soundbar құрылғысының тегіс әрі қатты бетке қойылғанына көз жеткізіңіз.
- Теледидардан жеткіліксіз бос орын дауысты тану және акустика мәселелерін тудыруы мүмкін.

11 БАҒДАРЛАМАЛЫҚ ЖАСАҚТАМАНЫ ЖАҢАРТУ

Автоматты түрде жаңарту

Soundbar құрылғысы интернетке қосылған кезде, Soundbar құрылғысы өшірілген болса да, бағдарламалық жасақтаманы жаңарту автоматты түрде жүзеге асырылады.

- Автоматты түрде жаңарту функциясын пайдалану үшін, Soundbar құрылғысы интернетке қосылып тұруы керек. Soundbar құрылғысының қуат сымы ажыратылса немесе қуат өшірілсе, Soundbar құрылғысына қосылған Wi-Fi желісі ажыратылады. Егер қуат көзінен ажыратылған болса, қуат қайта қосылған кезде немесе қуат сымын қайта жалғаған кезде, Soundbar құрылғысын іске қосып, содан кейін оны интернетке қайта қосыңыз.

USB арқылы жаңарту

Soundbar құрылғысының төменгі жағы

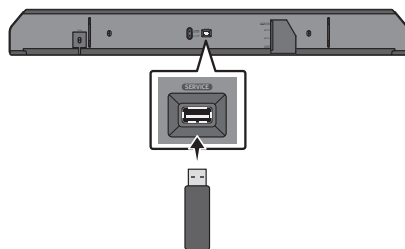

Болашақта Samsung компаниясы Soundbar жүйесінің микробағдарламасы үшін жаңартуларды ұсынуы мүмкін.

Жаңарту қолжетімді болғанда, Soundbar құрылғысының **SERVICE** портына микробағдарлама жаңартымын қамтитын USB дискісін жалғау арқылы Soundbar құрылғысын жаңартуға болады.

1. Samsung Electronics веб-сайтына (www.samsung.com) өтіңіз → клиенттерге қолдау көрсету қызметі мәзірінде үлгі атауын іздеңіз.
 - Жаңарту туралы қосымша ақпарат алу үшін жаңарту нұсқаулығын қараңыз.
2. Жаңарту файлы (USB түрі) жүктеп алыңыз.
3. Файл атауы бар қалтаны жасау үшін файлды мұрағаттан шығарыңыз.
4. Жасалған қалтаны USB жадында сақтап, содан кейін оны Soundbar құрылғысына қосыңыз.
5. Soundbar құрылғысын қосыңыз. Содан кейін құрылғы **“UPDATE”** хабарын көрсетіп 3 минут ішінде жаңартылады.
 - Жаңарту кезінде құрылғыны өшірмеңіз және USB жадын ажыратпаңыз.
 - Дисплей терезесінде **“UPDATE”** хабары көрсетілмесе, Soundbar құрылғысынан қуат сымын шығарып, қайтадан қосыңыз.
 - Соңғы нұсқа орнатылған кезде, жаңарту орындалмайды.
 - USB түріне байланысты жаңартуға қолдау көрсетілмеуі мүмкін.

Баптандыру

Soundbar құрылғысының үстіңгі жағы

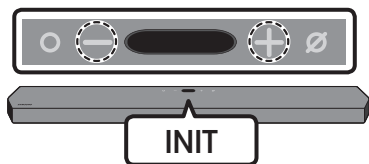

Soundbar құрылғысы қосылған кезде, корпустағы **— + (Дыбыс деңгейі)** түймелерін бір уақытта кем дегенде 5 секунд басып тұрыңыз. Дисплейде **“INIT”** жазбасы пайда болып, Soundbar құрылғысы баптандырылады.

⚠ ЕСКЕРТУ

- Soundbar құрылғысының барлық параметрлері баптандырылады. Бұл әрекетті тек баптандыру қажет болғанда орындаңыз.

12 АҚАУЛЫҚТАРДЫ ЖОЮ

Көмек сұрамас бұрын, мыналарды тексеріңіз.

Қуат қосылмаған жағдайда

- Soundbar құрылғысының қуат сымы розеткаға дұрыс салынғанын тексеріңіз.

Функциялар тиісінше жұмыс істемеген жағдайда

- Қуат сымын суырып алғаннан кейін оны қайтадан салыңыз.
- Қуат кабелін сыртқы құрылғыдан ажыратып, әрекетті қайталаңыз.
- Сигнал болмаған кезде, Soundbar құрылғысы белгілі бір уақыт аралығында автоматты түрде өшіріледі. Қуатты қосыңыз. (10-бетті қараңыз.)

Қашықтан басқару құралы жұмыс істемеген жағдайда

- Soundbar құрылғысын мұқият қадағалай отырып, қашықтан басқару құралын басқарыңыз.
- Батареяларды жаңасына ауыстырыңыз.

Soundbar құрылғысының дыбысы шықпаған жағдайда

- Soundbar құрылғысының дыбыс деңгейі тым төмен немесе дыбыс өшірілген. Дыбыс деңгейін реттеңіз.
- Кез келген сыртқы құрылғы (STB, Bluetooth құрылғысы, мобильді құрылғы және т.б.) қосылған кезде, сыртқы құрылғының дыбыс деңгейін реттеңіз.
- Теледидар дыбысын шығару үшін Soundbar құрылғысын таңдаңыз. (Samsung теледидары: Үй (🏠) → Баптаулар (⚙️) → Дыбыс → Дыбыс шығысы → Soundbar құрылғысын таңдаңыз)

- Soundbar құрылғысына қосылған кабель әлсіремеуі керек. Кабельді ажыратып, қайтадан жалғаңыз.
- Қуат кабелін толығымен алып, оны қайтадан қосып, қуат көзін қосыңыз.
- Құрылғыны іске қосып, әрекетті қайталаңыз. (39-бетті қараңыз.)

Сабвуфер динамигінің дыбысы шықпаған жағдайда

- Сабвуфердің артқы панеліндегі жарық диодты индикатордың көк түсті болып тұрғанын тексеріңіз. Индикатор көк немесе қызыл түспен жыпылықтаса, Soundbar құрылғысын және сабвуферді қайта жалғаңыз. (16-бетті қараңыз.)
- Soundbar құрылғысы мен сабвуфер арасында кедергі болса, мәселе туындауы мүмкін. Құрылғыларды кедергілерден алыс аймаққа жылжытыңыз.
- Жақын жерде радиожілілік сигналдарын жіберетін басқа құрылғылар қосылымды үзуі мүмкін. Динамикті осындай құрылғылардан алыс ұстаңыз.
- Қуат штепселін ажыратып, қайтадан жалғаңыз.

Сабвуфердің дыбыс деңгейі тым төмен

- Ойнатылатын контенттің бастапқы дыбыс деңгейі төмен болуы мүмкін. Сабвуфердің дыбыс деңгейін реттеуге тырысыңыз. (12-бетті қараңыз.)
- Сабвуфердің динамигін өзіңізге жақындатыңыз.

Теледидар HDMI TO TV (eARC/ARC) арқылы жалғанбаған жағдайда

- HDMI кабелі ARC клеммасына дұрыс жалғанғанын тексеріңіз. (21-бетті қараңыз.)
- Қосылған сыртқы құрылғының (теледидар, телеприставка және т.б.) себебінен қосылу мүмкін емес. Soundbar құрылғысын тікелей жалғаңыз.
- HDMI-CEC теледидарда іске қосылмаған болуы мүмкін. Теледидардың мәзірінде CEC қосыңыз. (Samsung теледидары: Үй (🏠) → Баптаулар (⚙️) → Жалпы → Сыртқы құрылғы менеджері → Anynet+ (HDMI-CEC) ҚОСУЛЫ)

Теледидарды HDMI TO TV (eARC/ARC) режиміне қосқан кезде ешқандай дыбыс жоқ

- Құрылғы кіріс сигналын ойната алмайды. Теледидардың дыбыс шығысын PCM немесе Dolby Digital жүйесіне өзгертіңіз. (Samsung теледидары үшін: Үй (🏠) → Баптаулар (⚙️) → Дыбыс → Маман параметрлері → Цифрлық шығыс аудио пішімі)

Bluetooth арқылы қосылу мүмкін болмаған жағдайда

- Жаңа құрылғыны қосқан кезде, қосу үшін "BT PAIRING" режиміне ауысыңыз. (Қашықтан басқару құралында **PAIR** түймесін немесе корпусындағы **⊘ (Микрофонды қосу/өшіру)** түймесін 5 секундтан артық басып тұрыңыз.)
- Soundbar құрылғысы басқа құрылғыға қосылған болса, сол құрылғыны ауыстыру үшін, алдымен оны ажыратыңыз.
- Қосу үшін құрылғыдағы Bluetooth динамиктерінің тізімін жойғаннан кейін оны қайта жалғаңыз. (Samsung теледидары: Үй (🏠) → Баптаулар (⚙️) → Дыбыс → Дыбыс шығысы → Bluetooth динамиктері тізімі)

- Автоматты теледидар қосылымы өшірулі болуы мүмкін. Soundbar құрылғысы "BT READY" режимінде боған кезде, Soundbar қашықтан басқару пультіндегі **▶||** түймесін **ON-TV CONNECT** таңдау үшін 5 секунд басып тұрыңыз. Егер **OFF-TV CONNECT** көрсетілсе, таңдауды ауыстыру үшін **▶||** түймесін тағы 5 секунд басып тұрыңыз.
- Қуат штепселін ажыратып, қайтадан жалғаңыз, содан кейін әрекетті қайталаңыз.
- Құрылғыны іске қосып, әрекетті қайталаңыз. (39-бетті қараңыз.)

Bluetooth дыбысы бұзылған жағдайда

- Дыбыстар жақын жердегі радиожилік немесе электрондық құрылғылардың әсерінен туындаған кедергілерге байланысты үзілуі мүмкін. Радиокедергіні болдырмау үшін мұндай құрылғыларды Soundbar құрылғысынан алыс ұстаңыз. Мысалы: микротолқынды пештер.
- Қосылатын құрылғы Soundbar құрылғысынан алыс болғандықтан, дыбыс бұзылуы мүмкін. Құрылғыны Soundbar құрылғысына жақындатыңыз.
- Денеңіздің бір бөлігі Bluetooth трансиверімен жанасқан немесе бұйым металл жиһазға орнатылған болса, дыбыс бұзылуы мүмкін. Орнату ортасын және пайдалану шарттарын тексеріңіз.

Wi-Fi желісіне қосылу мүмкін болмаған жағдайда

- Сымсыз роутердің қосылуы болып тұрғанын тексеріңіз.
- Роутерді өшіріңіз, қайтадан қосыңыз және әрекетті қайталаңыз.
- Сымсыз маршрутизатордың сигналы тым әлсіз болғанда, байланыс орнатылмауы мүмкін. Маршрутизаторды Soundbar құрылғысына жақындатыңыз немесе ешқандай кедергісіз орнатылған орнын реттеңіз.
- Сымсыз роутер жаңа болса, желілік динамик параметрлерін қайтадан конфигурациялау керек.

Alexa жауап бермеген жағдайда

Микрофон өшірулі тұрған кезде немесе оның қабылдау сапасы нашар болғанда

- Микрофонды қосу үшін Soundbar құрылғысының жоғарғы жағындағы **Ø** (Микрофонды қосу/өшіру) түймесін басыңыз.
- Дауысты тану функциясы айналадағы шуға байланысты қолжетімсіз болуы мүмкін. Шуды азайтып, әрекетті қайталаңыз.

Желі ажыратылған кезде

- Желі қолжетімсіз болуы мүмкін. Желіні қайта конфигурациялаңыз. (31-бетті қараңыз.)

Alexa дұрыс конфигурацияланбаған кезде

- **SmartThings** қолданбасын пайдалана отырып, Alexa қолданбасын қайта конфигурациялаңыз. (32-бетті қараңыз.)
- Amazon веб-сайтында Alexa қызметі қолданылатын елдерді тексеріңіз. Қызмет бұл елдерде қолжетімсіз.

Теледидар қосылғаннан кейін, Soundbar құрылғысы қосылмаған жағдайда

- Теледидарды көру кезінде Soundbar құрылғысын өшіргенде, қуатты теледидармен синхрондау қолжетімсіз болады. Алдымен теледидарды өшіріңіз.

13 ЛИЦЕНЗИЯ



Manufactured under license from Dolby Laboratories. Dolby, Dolby Atmos, Dolby Audio, Dolby Digital Plus, Pro Logic, and the double-D symbol are trademarks of Dolby Laboratories.



For DTS patents, see <http://patents.dts.com>. Manufactured under license from DTS Licensing Limited. DTS, the Symbol, & DTS and the Symbol together, DTS:X, and the DTS:X logo are registered trademarks and/or trademarks of DTS, Inc. in the United States and/or other countries. © DTS, Inc. All Rights Reserved.



The terms HDMI and HDMI High-Definition Multimedia Interface, and the HDMI Logo are trademarks or registered trademarks of HDMI Licensing LLC in the United States and other countries.



14 АШЫҚ КӨЗ ЛИЦЕНЗИЯСЫ ТУРАЛЫ ЕСКЕРТУ

Ашық көздерге қатысты сұрақтар бойынша өтініштер мен сұрауларды жіберу үшін Samsung Open Source бөліміне (<http://opensource.samsung.com>) хабарласыңыз.

15 ҚЫЗМЕТ ТУРАЛЫ МАҢЫЗДЫ ЕСКЕРТУ

- Осы пайдаланушы нұсқаулығындағы суреттер мен кескіндер тек анықтама ретінде берілген және өнімнің нақты түрі өзгеше болуы мүмкін.
- Төмендегі жағдайдың бірінде әкімшілік ақы алынуы мүмкін:
 - (a) инженер өтініш бойынша шақырылса, бірақ өнімде ешқандай ақау болмаса (яғни, осы пайдаланушы нұсқаулығын оқымағансыз);
 - (b) құрылғыны жөндеу орталығына апарсаңыз, бірақ өнімде ешқандай ақау болмаса (яғни, осы пайдаланушы нұсқаулығын оқымағансыз).
- Мұндай әкімшілік ақының көлемі қандай да бір жұмыс орындалмастан немесе үйге бармастан бұрын хабарланады.

16 ТЕХНИКАЛЫҚ СИПАТТАМАЛАР ЖӘНЕ НҰСҚАУЛЫҚ

Техникалық Сипаттар

Акустикалық жүйе

Үлгі атауы	HW-Q900T
Қуат көзі	Айнымалы тоқ 100-240В~50/60Гц
Қуат тұтынуы	47Вт
Салмағы	7,1 кг
Өлшемдері (ені x биіктігі x қалыңдығы)	1232,0 x 69,5 x 138,0 мм
Жұмыс Істеу Температурасы	+5°C пен +35°C арасында
Жұмыс Істеу Ылғалдылығы	10 % пен 75 % арасында
КҮШЕЙТКІШ Қуат тұтынуы	(18Вт x 6) + (10Вт x 3) + (18Вт x 6) + 160Вт
Қолдау көрсететін ойнату пішімдері	Dolby Atmos (True HD / Digital Plus), Dolby Digital, DTS Master Audio, DTS:X, DTS
СЫМСЫЗ ҚҰРЫЛҒЫНЫҢ ШЫҒЫС ҚУАТЫ Wi-Fi таратқышының максималды қуаты	2,4 ГГц – 2,4835 ГГц шамасында 100 мВт, 5,15 ГГц – 5,25 ГГц шамасында 200 мВт, 5,25 ГГц – 5,35 ГГц және 5,47 ГГц – 5,725 ГГц шамасында 100 мВт
СЫМСЫЗ ҚҰРЫЛҒЫНЫҢ ШЫҒЫС ҚУАТЫ BT таратқышының максималды қуаты	2,4 ГГц – 2,4835 ГГц шамасында 100 мВт
СЫМСЫЗ ҚҰРЫЛҒЫНЫҢ ШЫҒЫС ҚУАТЫ SRD таратқышының максималды қуаты	5,725 ГГц – 5,825 ГГц шамасында 25 мВт

Сабвуфер аты	PS-WR75BK
Қуат көзі	Айнымалы тоқ 110-240В~50/60Гц
Қуат тұтынуы	28Вт
Салмағы	9,8 кг
Өлшемдері (ені x биіктігі x қалыңдығы)	210,0 x 403,0 x 403,0 мм
КҮШЕЙТКІШ Қуат тұтынуы	160Вт
СЫМСЫЗ ҚҰРЫЛҒЫНЫҢ ШЫҒЫС ҚУАТЫ SRD таратқышының максималды қуаты	5,725 ГГц – 5,825 ГГц шамасында 25 мВт

ЕСКЕРТПЕЛЕР

- Samsung Electronics Co., Ltd компаниясы техникалық сипаттарды ескертусіз өзгертуге құқылы.
- Салмағы мен өлшемдері шамамен алынған.

Сақтық шаралары: Wi-Fi желісін қосқан/өшірген кезде, Soundbar құрылғысы автоматты түрде қайта іске қосылады.

Wi-Fi Портын өшіру әдісі	Wi-Fi желісін қосу/өшіру үшін, Soundbar құрылғысының төменгі панеліндегі ID SET түймесін 30 секунд ішінде басыңыз.
Bluetooth Портын өшіру әдісі	Bluetooth функциясын қосу/өшіру үшін, Soundbar құрылғысының төменгі панеліндегі NETWORK түймесін 30 секунд ішінде басыңыз.



- Импорттаушы : «SAMSUNG ELECTRONICS CENTRAL EURASIA» (САМСУНГ ЭЛЕКТРОНИК ЦЕНТРАЛЬНАЯ ЕВРАЗИЯ) ЖШС
Қазақстан Республикасы, 050059, Алматы қаласы, Медеу ауданы, Әл-Фараби даңғылы, 36 үй, 3, 4 қабат
Импортер : ТОО «SAMSUNG ELECTRONICS CENTRAL EURASIA» (САМСУНГ ЭЛЕКТРОНИК ЦЕНТРАЛЬНАЯ ЕВРАЗИЯ)
Республика Казахстан, 050059, г. Алматы, Медеуский район, пр. Аль-Фараби, д. 36, 3, 4 этажи
- Өндіруші : Самсунг Электроникс Ко., Лтд.
129, Самсунг-ро, Ёнгтонг-гу, Сувон-си, Гунги-до, 16677, Корея Республикасы
- Производитель : Самсунг Электроникс Ко., Лтд.
129, Самсунг-ро, Ёнгтонг-гу, Сувон-си, Кёнги-до, 16677, Республика Корея
- Бұл өнім «SAMSUNG ELECTRONICS CO., LTD.» толық өндірістік бақылауында өндірілген. Өндіруші атауы (үлгісіне және көрсетілген заттаңбасына байланысты):
 1. «Самсунг Электроникс Хойчжоу Ко., Лтд.» Қытайда жасалған
 2. «П.Т. Самсунг Электроникс Индонезия» Индонезияда жасалған
 3. «Хьюянг Истерн Эйжа Электроникс Ко., Лтд.» Қытайда жасалған
 4. «Хьюджоу Сити Бумджин Текнолоджи Ко., Лтд.» Қытайда жасалған
- Өндірілген күнін өнімдегі затбелгіден қараңыз.



[Осы өнімдегі батареяларды дұрыс тастау]

(Бөлек жинау жүйелері бар елдерде қол жетімді)

Батареяда, нұсқаулықта немесе қаптамада көрсетілген бұл белгі осы өнімдегі батареялар қызметі аяқталғаннан кейін өзге үй қалдықтарымен бірге тасталмауы тиіс екенін көрсетеді. Белгі тұрса, Hg, Cd немесе Pb химиялық таңбалары батареядағы сынап, кадмий немесе қорғасын мөлшері 2006/66 ЕО директивасында көрсетілген деңгейлерден жоғары екенін білдіреді.

Батареяларды тиісті түрде тастамаса, бұл заттар адам денсаулығына немесе қоршаған ортаға зардап тигізуі мүмкін.

Табиғи ресурстарды қорғау және материалдардың қайта пайдалануын ынталандыру үшін, батареяларды өзге қалдықтардан тыс ұстап, жергілікті батареяларды қайтару жүйесі арқылы қайта өңдеңіз.



Осы мониторды дұрыс тастау (қоқыс электр және электрондық жабдықтар)

(Бөлек жинау жүйелері бар елдерде қол жетімді)

Монитордағы, керек-жарақтардағы немесе әдебиеттегі бұл белгі монитор және оның электрондық керек-жарақтарын (мысалы, зарядтағыш, гарнитура, USB кабелі) жұмыс мерзімінің соңында басқа үй қоқысымен бірге тастамау керек екенін білдіреді. Басқарылмайтын қоқысты тастаудан қоршаған ортаға немесе адам денсаулығына мүмкін зиянды болдырмау үшін материалдық ресурстардың қоршаған ортаға зиянсыз қайта пайдаланылуын ынталандыру үшін бұл заттарды басқа қоқыс түрлерінен бөліңіз және жауапкершілікпен тастаңыз.

Үй пайдаланушылары осы заттарды қоршаған ортаға қауіпсіз қайта пайдалану мақсатында қайда және қалай апара алатыны туралы мәліметтер алу үшін осы өнімді сатып алған сатушыға немесе жергілікті мекемеге хабарласу керек.

Өнеркәсіптік тұтынушылар жеткізушіге хабарласуы және сатып алу келісімінің шарттарын тексеруі керек. Бұл мониторды және оның электрондық керек-жарақтарын тастау кезінде басқа пайдаланылған орамның қалдықтарымен араластырмау керек.



© 2020 Samsung Electronics Co., Ltd. Барлық құқықтары қорғалған.

ДҮНИЕЖҮЗІЛІК SAMSUNG КОМПАНИЯСЫНА хабарласыңыз

Samsung өнімдеріне қатысты қандай да бір сауалдарыңыз немесе пікірлеріңіз болса, SAMSUNG тұтынушыларды қолдау орталығына хабарласыңыз.

Area	Contact Centre ☎	Web Site
■ CIS		
RUSSIA	8-800-555-55-55	www.samsung.com/ru/support
BELARUS	810-800-500-55-500	www.samsung.com/support
GEORGIA	0-800-555-555	
ARMENIA	0-800-05-555	
AZERBAIJAN	0-88-555-55-55	
KAZAKHSTAN	8-10-800-500-55-500 (GSM: 7799)	www.samsung.com/kz_ru/support
UZBEKISTAN	00-800-500-55-500 (GSM: 7799)	www.samsung.com/uz_ru/support
KYRGYZSTAN	00-800-500-55-500 (GSM: 9977)	www.samsung.com/support
TAJIKISTAN	8-10-800-500-55-500 (GSM: 8888)	
MONGOLIA	1800-25-55	
UKRAINE	0-800-502-000	www.samsung.com/ua/support
MOLDOVA	+373-22-667-400	www.samsung.com/support