

Содержание

Подсоединения

Воспроизведение

Установки

Рекомендации

Приложение



marantz®

Сетевой
Аудиоресивер
NR1200

Руководство пользователя

Передняя
панель

Дисплей

Задняя
панель

Пульт ДУ

Предметный
указатель



Комплект поставки	8
Установка батареек	9
Диапазон действия пульта ДУ	9
Отличительные особенности	10
Высокое качество звучания	10
Высокое качество видео	10
Простота и удобство использования	14
Наименования и назначение составных частей	15
Передняя панель	15
Дисплей	18
Задняя панель	19
Пульт дистанционного управления	22

Подсоединения

Установка акустической системы	26
Подсоединение акустической системы	27
Перед подключением динамиков	27
Подключение 2.1-канальных динамиков	29
Вторая пара динамиков	30
Соединение посредством раздвоенных выводов	31

Подсоединение телевизора	33
Соединение 1 : Телевизор поддерживает режим ARC (Audio Return Channel) и имеет разъем HDMI	34
Соединение 2: Телевизор оснащен разъемом HDMI и несовместим с ARC (Audio Return Channel)	35
Подключение устройства воспроизведения	36
Подсоединение телеприставки (Спутниковый приемник/кабельное ТВ)	37
Подключение DVD-проигрывателя или проигрывателя дисков Blu-ray	38
Подключение поворотного стола	39
Подключение запоминающего устройства USB к порту USB	40
Подключение DAB/FM-антенны	41
Подключение к домашней сети (LAN)	42
Проводная ЛВС	42
Беспроводная ЛВС	43
Подключение устройства внешнего управления	44
Штекеры пульта дистанционного управления	44
Подключение кабеля питания	45



Воспроизведение

Базовая эксплуатация	47
Включение питания	47
Выбор источника входного сигнала	47
Регулировка уровня громкости	48
Временное отключение звука (Выключение звука)	48
Воспроизведение с проигрывателя DVD/Blu-ray	48
Воспроизведение запоминающего устройства USB	49
Воспроизведение файлов с запоминающих устройств USB	50
Прослушивание музыки на устройстве Bluetooth	53
Воспроизведение музыки с Bluetooth-устройства	54
Сопряжение с другими Bluetooth-устройствами	55
Повторное подключение к данному устройству с Bluetooth-устройства	56

Прослушивание FM/DAB-радиостанций	57
Прослушивание FM-радиостанций	58
Ввод частоты при настройке на радиостанцию (Прямая настройка)	60
Поиск RDS	60
ПоискPTY	61
Поиск TP	62
Радиотекст	62
Изменение режима настройки (Режим настройки)	63
Настройка радиостанций и их автоматическое добавление (Авто установок)	63
Прослушивание DAB-радиостанций	64
Автоматический поиск DAB-радиостанций (Автонастройка)	65
Проверка уровня принимаемого сигнала радиостанций (Помощник)	66
Настройка порядка радиостанций (Порядок станций)	66
Сжатие динамического диапазона (DRC)	67
Сброс настроек DAB (Включение DAB)	67
Проверка текущей версии DAB (Версия DAB)	68
Добавление текущей FM/DAB-радиостанции (Предус-ка памяти)	69
Прослушивание предустановленных станций	70
Выбор названия добавляемой радиостанции (Имя установки)	70
Пропуск добавленных радиостанций (Пропуск уст-ки)	71
Отмена Пропуск уст-ки	72



Прослушивание интернет-радио	73	Выбор режима звука	99
Прослушивание интернет-радио	74	Выбор режима звука	99
Воспроизведение файлов с ПК или NAS	75	Описание различных режимов звука	100
Воспроизведение файлов с ПК или NAS	76	Режим управления HDMI	101
Получение HEOS App	79	Порядок настройки	101
HEOS Аккаунт	80	Функция интеллектуального меню	102
Воспроизведение при помощи служб потоковой передачи музыки	81	Режим автоматического отключения	104
Прослушивание одной и той же музыки в нескольких помещениях	84	Использование таймера сна	105
Функция AirPlay	88	Функция умного выбора	106
Воспроизведение музыки с iPhone, iPod touch или iPad	89	Открытие настроек	107
Воспроизведение музыки с iTunes на этом устройстве	89	Изменение настроек	108
Воспроизводите композицию со своего iPhone, iPod touch или iPad на различных синхронизированных устройствах (AirPlay 2)	90	Функция блокировки панели	109
Функция Spotify Connect	91	Отключение всех кнопок	109
Воспроизведение музыки с Spotify на этом устройстве	91	Отключение всех кнопок кроме VOLUME	109
Удобные функции	92	Отмена функции блокировки панели	110
Добавление к Избранное HEOS	93	Функция удаленной блокировки	111
Воспроизведение Избранное HEOS	93	Отключение удаленного датчика пульта ДУ	111
Удаление Избранное HEOS	94	Включение удаленного датчика	111
Регулировка выходного звукового баланса левого и правого динамиков (Баланс)	94	Режим веб-управления	112
Регулировка мощности сабвуфера (Сабвуфер)	95	Использование режима веб-управления устройством	112
Настройка тона (Тон)	96	Воспроизведение в ZONE2 (другое помещение)	114
Проигрывание определенного видео во время воспроизведения аудио (Видео отбор)	97	Установка соединения с ZONE2	114
Воспроизведение одинаковой музыки во всех зонах (Все зоны стерео)	98	Воспроизведение в ZONE2	115



Установки

Карта меню	117
Управление меню	121
Аудио	122
M-DAX	122
Аудио задержка	123
Громкость	124
Видео	125
Установка HDMI	125
На экр. дисплея	130
Сигнал 4K.	131
ТВ формат	132
Входы	133
Назначение входа	133
Переимен.ист.	136
Скрытые источ-ки	136
Уров.источника	136
Акустические системы	137
Сабвуфер	137
Дистанции	137
Уровни	138
Выбор AC	139

Сеть	140
Информация	140
Соединение	140
Wi-Fi Setup	141
Установки	142
Сетевой контроль	144
Приемлемое имя	144
Диагностики	145
AirPlay	145
HEOS Аккаунт	146
Вы не вошли в систему	146
Вы уже вошли в систему	146



Главное	147
Язык	147
ЭКО	147
Установка Зоны 2	151
Переимен.Зоны	152
Смарт-выбор Имён	152
Фронт дисплей	152
Программн обес-е	153
Информация	156
Использ данных	157
Сохран. & Загрузить	158
Настр-ка закрыта	158
Сброс	159
Управление CD-проигрывателем с помощью пульта ДУ	160
Ограничение рабочей зоны с помощью пульта ДУ	161

Рекомендации

Рекомендации	163
Устранение неполадок	164
Питание не включается/питание выключено	165
Не работает пульт дистанционного управления	166
На дисплее устройства нет изображения	166
Нет звука	167
Параметры звука не соответствуют желаемым	168
Звук прерывается или возникает шум	169
Телевизор не показывает видео	170
На экране телевизора не отображается меню	171
Цвет экрана меню и содержимое операций, отображаемые на телевизоре, отличаются от обычных	171
Невозможно запустить воспроизведение AirPlay	172
Невозможно запустить воспроизведение с USB-устройства	173
Невозможно запустить воспроизведение с Bluetooth	174
Не воспроизводится Интернет-радио	175
Не воспроизводятся музыкальные файлы на компьютере или в сетевом хранилище	176
Невозможно запустить воспроизведение различных интерактивных услуг	177
Не работает функция Управление HDMI	177
Невозможно подключиться к беспроводной сети ЛВС	178
Обновить сообщения об ошибках	179
Возврат к заводским настройкам	180
Сброс настроек сети	181



Приложение

HDMI	182
Воспроизведение устройств памяти USB	185
Воспроизведение с устройства Bluetooth	186
Воспроизведение файла, сохраненного на ПК или NAS	187
Воспроизведение Интернет-радио	188
Режим персональной памяти	188
Режим запоминания настроек при выключении	188
Словарь терминов	189
Сведения о торговых марках	192
Технические характеристики	193
Предметный указатель	198



Благодарим за приобретение устройства Marantz.

Чтобы гарантировать его бесперебойную работу, пожалуйста, внимательно прочтите настоящее руководство пользователя, прежде чем приступить к эксплуатации изделия.

Ознакомившись с руководством, используйте его в дальнейшей работе с устройством.

Комплект поставки

Убедитесь в наличии следующих компонентов в комплекте поставки изделия:

 <p>Краткое руководство пользователя</p>	 <p>Правила техники безопасности</p>	 <p>Меры предосторожности при использовании батарей</p>	 <p>Примечания по радио</p>	 <p>Сетевой шнур</p>
 <p>Комнатная DAB/FM-антенна</p>	 <p>Пульт дистанционного управления (RC041SR)</p>	 <p>Батарейки R03/AAA</p>	 <p>Внешние антенны для подключения по Bluetooth/беспроводной связи</p>	



Установка батареек

- 1 Снимите заднюю крышку в направлении, указанном стрелкой, и снимите ее.

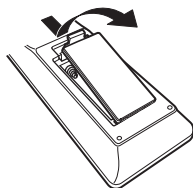

- 2 Вставьте две батареи в отсек для батарей надлежащим образом как показано.

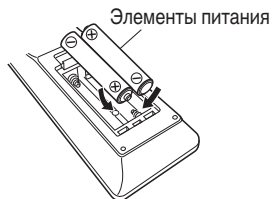

- 3 Вставьте заднюю крышку на место.

ПРИМЕЧАНИЕ

- Чтобы предотвратить ущерб или утечку жидкости из батареек:
 - Запрещается пользоваться новой батареей вместе со старой.
 - Запрещается пользоваться батарейками разных типов.
- Извлекайте батарейки из пульта ДУ при продолжительном перерыве в его использовании.
- В случае утечки жидкости из батареек тщательно вытрите жидкость в отсеке для батареек и вставьте новые батарейки.

Диапазон действия пульта ДУ

При управлении направляйте пульт ДУ на датчик ДУ.

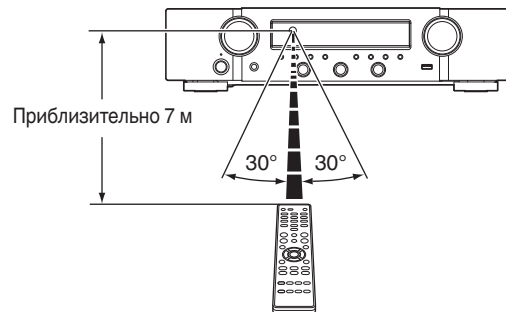

Отличительные особенности

Высокое качество звучания

- Усилитель увеличенной мощности (100 Вт x 2 канала)**
 В цепь усилителя мощности включены силовой трансформатор и конденсаторы питания, рассчитанные на использование в стереоресиверах с использованием структуры из дискретных компонентов, за счет чего достигается высококачественное и мощное воспроизведение звука.
- Цепь цифро-аналогового преобразователя с двойным дифференциалом**
 Контур с двойным дифференциалом предназначен для уменьшения помех и обеспечения более чистого звучания воспроизводимого аудио.

Высокое качество видео

- Поддерживается вход/выход 4K 60 Гц**

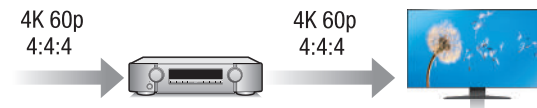

Когда используется 4K Ultra HD (High Definition), скорость входа/выхода 60 кадров в секунду (60p) достигается для видео сигналов. При подключении к 4K Ultra HD и телевизору, совместимому с входным видео сигналом 60p, Вы можете наслаждаться ощущением реальности, которое доступно только в изображениях с высоким разрешением, даже при просмотре быстро движущегося видео.

Данное устройство также поддерживает обработку изображений для 4K 60p, 4:4:4 и 24-битных видео. Путем обработки видео в оригинальном разрешении, это устройство позволяет наслаждаться безупречным качеством изображения с высоким разрешением.

Данное устройство также поддерживает HDR (расширенный динамический диапазон) и широкую цветовую гамму BT.2020.

- HDCP 2.3**

Данное устройство совместимо со стандартом защиты авторских прав HDCP 2.3.



- Разъемы HDMI позволяют подключать различные цифровые аудио- и видеоустройства (5 входов, 1 выхода)

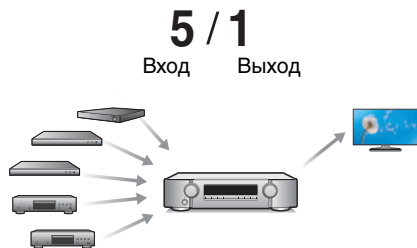

Данное устройство оснащено 5 входами HDMI и 1 выходом HDMI, что позволяет подключать его к различным HDMI-совместимым устройствам, например к проигрывателям дисков Blu-Ray, игровым приставкам и цифровым видеокамерам HD.

- Устройство оснащено функцией AirPlay® в дополнение к функциям сети, таким как интернет-радио и т.д. (📶 стр. 88)

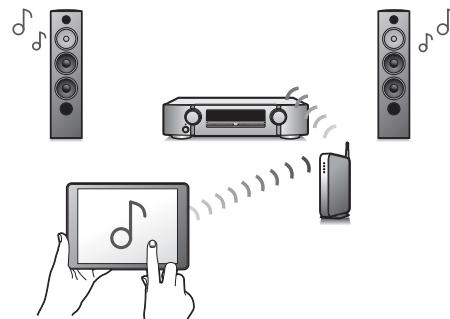

Широкий выбор контента, включая прослушивание интернет-радио и воспроизведение аудиофайлов с ПК.

Данное устройство также поддерживает технологию Apple AirPlay, которая позволяет организовать потоковую передачу музыкальной библиотеки с устройств iPhone®, iPad®, iPod touch® и приложения iTunes®.

- Поддерживает функцию беспроводной передачи аудио AirPlay 2®.

Синхронизируйте совместимые с AirPlay 2 устройства/динамики для одновременного воспроизведения.

Данное устройство поддерживает AirPlay 2 и требует iOS 11.4 или более позднюю версию.



- **Воспроизведение файлов DSD и FLAC через USB и сети**

Данное устройство поддерживает воспроизведение аудиоформатов высокого разрешения, таких как файлы DSD (5,6 МГц) и FLAC 192 кГц. Обеспечивает высококачественное воспроизведение файлов с высоким разрешением.

- **Беспроводное подключение к устройствам Bluetooth можно легко выполнить** (стр. 53)

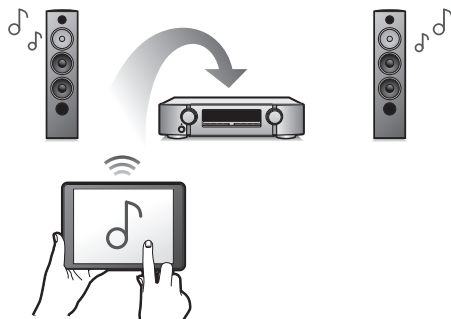

Вы можете наслаждаться музыкой, просто подключившись посредством беспроводной связи к Вашему смартфону, планшету, ПК и т.д.

- **Многокомнатный режим аудио** (стр. 98)

[MAIN ZONE]

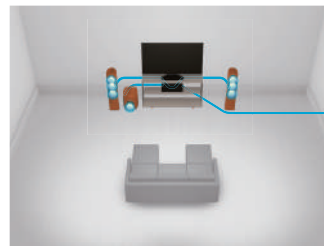

[ZONE2]

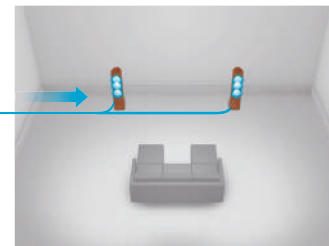

Вы можете выбрать и воспроизвести соответствующие входные сигналы в MAIN ZONE и в ZONE2.

Кроме того, при использовании функции Все Зоны Стере можно наслаждаться музыкой, воспроизводимой в MAIN ZONE, во всех зонах одновременно. Это удобно в случае, если Вы хотите, чтобы музыка воспроизводилась BGM во всем доме.

- **Энергосберегающий дизайн**

Данное устройство имеет функцию Режим ECO, которая позволяет наслаждаться музыкой и видеороликами при снижении энергопотребления во время использования, а также функцию автоматического режима ожидания, которая автоматически выключает питание, когда устройство не используется. Это помогает уменьшить излишнее использование питания.

- Совместимость с “Marantz 2016 AVR Remote” приложением* для выполнения основных операций управления устройством с помощью устройств iPad, iPhone или Android™ (Google, Amazon Kindle Fire)

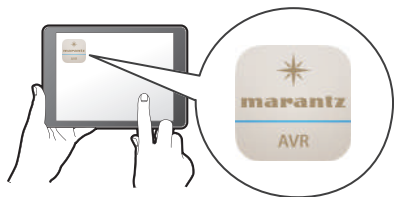

Наряду с появлением множества новых функций графика и интерфейс пользователя были полностью модернизированы. Новое приложение предоставляет вам полный контроль над устройством, а также доступ к его меню настройки для выполнения детальной регулировки с вашего телефона или планшета. Для вашего удобства приложение “Marantz 2016 AVR Remote” также обеспечивает быстрый доступ к дисплею отображения состояния ресивера, меню опций, управлению проигрывателем дисков Marantz Blu-ray и руководству пользователя в режиме онлайн.

* Загрузите соответствующее приложение “Marantz 2016 AVR Remote” для вашего iOS или устройств на платформе Android. Это устройство должно быть подключено к той же локальной или беспроводной сети (Wi-Fi), что и устройства iPad, iPhone или Android™.

- HEOS обеспечивает потоковую передачу музыки с Ваших любимых источников музыки в режиме онлайн

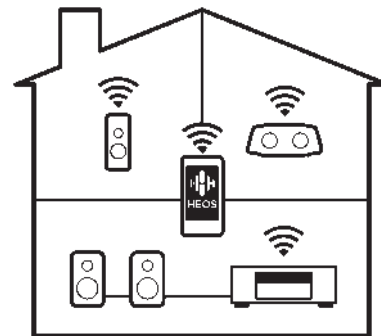

Беспроводная многокомнатная аудиосистема HEOS позволяет Вам наслаждаться любимой музыкой в любом месте Вашего дома. При помощи существующей домашней сети и HEOS App (доступно для устройств iOS, Android и Amazon) Вы можете искать, просматривать и воспроизводить музыку из своей музыкальной библиотеки или при помощи любых служб потоковой передачи музыки.

Когда к одной и той же сети подключено несколько устройств HEOS, их можно сгруппировать для воспроизведения одной и той же музыки на всех устройствах одновременно или же можно воспроизводить разную музыку на каждом отдельном устройстве HEOS.



Простота и удобство использования

- В “Setup Assistant” содержатся удобные указания по настройке

Сначала по запросу выбирается язык. Затем просто следуйте указаниям, которые отображаются на телеэкране, чтобы настроить акустическую систему и т. д.

- Удобный графический интерфейс пользователя

Данное устройство оснащено графическим интерфейсом пользователя для улучшенной работоспособности.



Наименования и назначение составных частей

Передняя панель

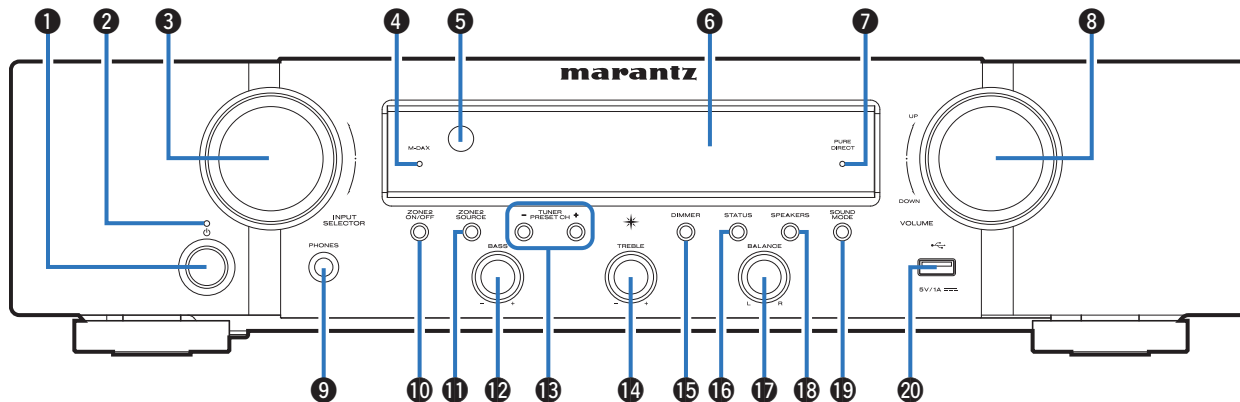

Подробности можно узнать на следующей странице.



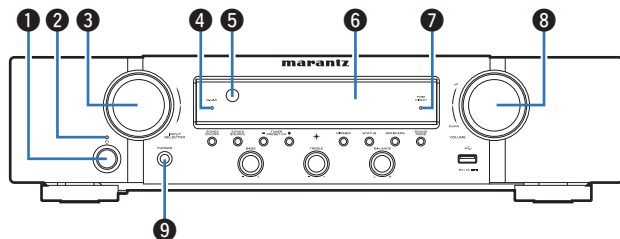

1 Кнопка включения питания (⏻)

Используется для включения/выключения питания MAIN ZONE (комната, где находится данное устройство) (режим ожидания). (👉 стр. 47)

2 Индикатор питания

Цвет индикатора питания отражает текущий режим:

- Выкл.: Питание включено
- Красный: Стандартный режим ожидания
- Оранжевый:
 - Когда для “По HDMI” установлено значение “Вкл.” (👉 стр. 126)
 - Когда для “Управление HDMI” установлено значение “Вкл.” (👉 стр. 127)
 - Когда “Сетевое Управление” установлен в положение “Всегда включен” (👉 стр. 144)

3 Кнопка INPUT SELECTOR

Используется для выбора источника входного сигнала. (👉 стр. 47)

4 Индикатор M-DAX

Подсвечивается при выборе режима M-DAX. (👉 стр. 122)

5 Датчик пульта ДУ

Используется для приема сигналов от пульта дистанционного управления. (👉 стр. 9)

6 Дисплей

Используется для отображения информации. (👉 стр. 18)

7 Индикатор PURE DIRECT

Подсвечивается при выборе режима звука “Pure Direct”. (👉 стр. 99)

8 Кнопка VOLUME

Используется для регулировки уровня громкости. (👉 стр. 48)

9 Разъем для головных телефонов (PHONES)

Используются для подключения наушников. При подключении наушников к этому разъему звук перестает выводиться через акустическую систему или через разъемы PRE OUT.

ПРИМЕЧАНИЕ

- Чтобы предотвратить ухудшение слуха, не следует слишком высоко поднимать уровень громкости при использовании головных телефонов.



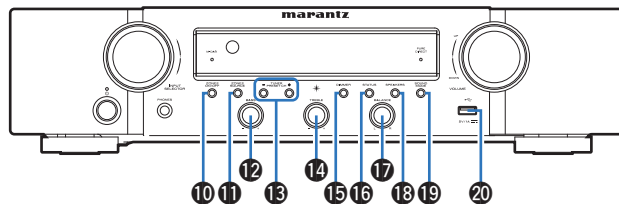

10 Кнопка ZONE2 ON/OFF

Используется для включения/выключения питания ZONE2 (другое помещение). (☞ стр. 115)

11 Кнопка ZONE2 SOURCE

Используется для выбора источника входного сигнала в ZONE2. (☞ стр. 115)

12 Ручка регулировки низких частот (BASS)

Настройка уровня громкости низких частот.

13 Кнопки предустановленных каналов тюнера (TUNER PRESET CH +, -)

Используются для выбора запрограммированных радиостанций. (☞ стр. 70)

14 Ручка регулировки высоких частот (TREBLE)

Настройка уровня громкости высоких частот.

15 Кнопка DIMMER

При каждом нажатии этой кнопки изменяется уровень яркости дисплея. (☞ стр. 152)

16 Кнопка STATUS

При каждом нажатии этой кнопки изменяется информация о состоянии, отображаемая на дисплее.

17 Ручка регулировки стереобаланса (BALANCE)

Корректирует баланс громкости звука из левой и правой колонки.

18 Кнопка переключения динамиков (SPEAKERS)

Позволяют выбрать динамики для аудиовыхода.

19 Кнопка SOUND MODE

Переключение режима звука. (☞ стр. 99)

20 USB-порт (☞)

Используется для подключения USB-накопителей (запоминающих устройств USB). (☞ стр. 40)

Дисплей

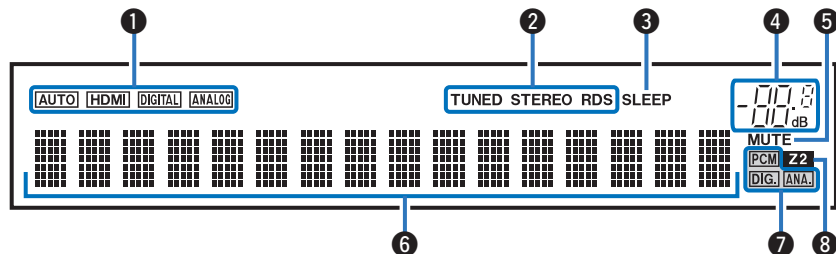

1 Индикаторы режима ввода

Подсвечиваются в соответствии с настройками режима ввода аудио каждого источника ввода. (☞ стр. 135)

2 Индикаторы режима приема тюнера

Подсвечивается в зависимости от условий приема при выборе в качестве источника сигнала "Tuner".

TUNED : Подсвечивается при правильной настройке на радиостанцию.

STEREO: Загорается при приеме радиовещания в стереодиапазоне FM.

RDS: Подсвечивается при приеме радиовещания RDS.

3 Индикатор таймера отключения

Подсвечивается при выборе режима сна. (☞ стр. 104)

4 Индикатор громкости

5 Индикатор MUTE

Мигает при включенном беззвучном режиме. (☞ стр. 48)

6 Информационный экран

Здесь выводятся имя источника входного сигнала, режим звука, значения настроек и другие сведения.

7 Индикаторы входного сигнала

Соответствующий индикатор загорается в соответствии с входным сигналом. (☞ стр. 135)

8 Индикатор ZONE2

Загораются при включении питания ZONE2 (в другом помещении). (☞ стр. 115)



Задняя панель

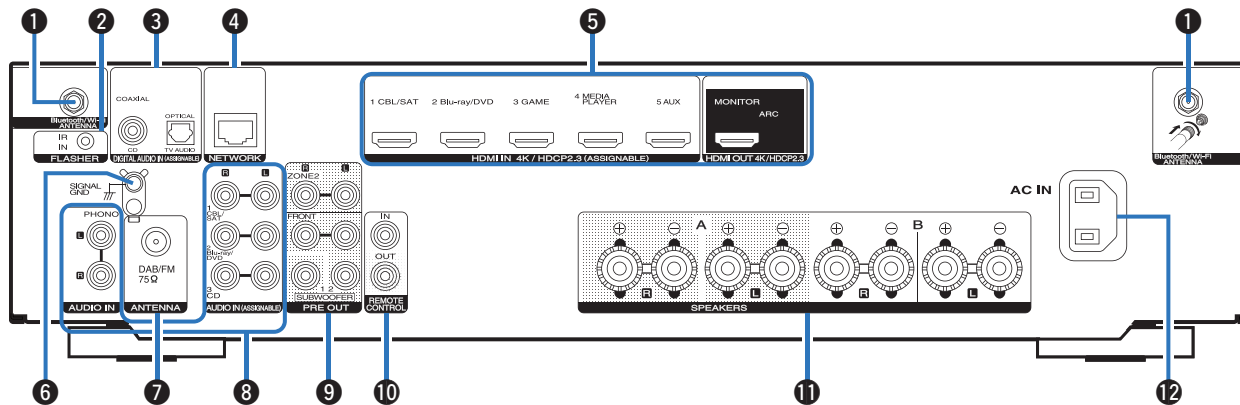

Подробности можно узнать на следующей странице.



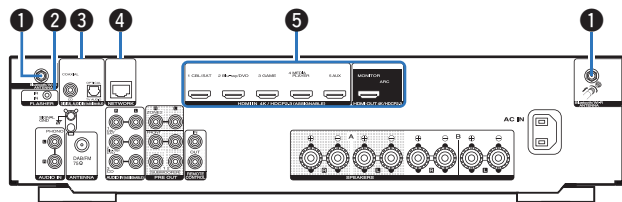

1 Разъемы для антенн Bluetooth/беспроводной ЛВС

Используются для подключения внешних антенн для соединения по Bluetooth/беспроводной связи при подключении к сети посредством беспроводной ЛВС или к портативному устройству посредством Bluetooth. (☞ стр. 43)

- ① Поместите внешние антенны для соединения по Bluetooth/беспроводной связи ровно в винтовой контакт на задней стороне устройства.
- ② Поверните их по часовой стрелке, пока антенны не будут полностью подключены.
- ③ Поверните антенны вверх для наилучшего приема сигнала.

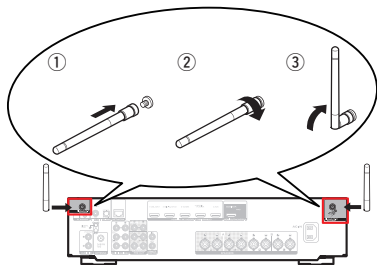

2 Разъем FLASHER IN

Используется для подключения устройств управления наподобие BOX.

3 Разъемы для цифрового звука (DIGITAL AUDIO)

Используются для подключения устройств, оборудованных цифровыми аудиоразъемами.

- “Соединение 2: Телевизор оснащен разъемом HDMI и несовместим с ARC (Audio Return Channel)” (☞ стр. 35)

4 Разъем NETWORK

Используется для подключения LAN-кабеля при подключении к проводной сети ЛВС. (☞ стр. 42)

5 Разъем HDMI

Используются для подключения устройств, оборудованных разъемами HDMI.

- “Соединение 1 : Телевизор поддерживает режим ARC (Audio Return Channel) и имеет разъем HDMI” (☞ стр. 34)
- “Соединение 2: Телевизор оснащен разъемом HDMI и несовместим с ARC (Audio Return Channel)” (☞ стр. 35)
- “Подсоединение телеприставки (Спутниковый приемник/кабельное ТВ)” (☞ стр. 37)
- “Подключение DVD-проигрывателя или проигрывателя дисков Blu-ray” (☞ стр. 38)



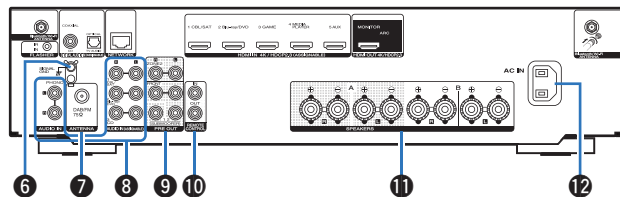

6 Разъем SIGNAL GND

Используется для подключения заземляющего провода для проигрывателя виниловых дисков. (☞ стр. 39)

7 Гнездо DAB/FM-антенны (ANTENNA)

Используется для подключения DAB/FM-антенны. (☞ стр. 41)

8 Разъемы аналогового звука (AUDIO)

Используются для подключения устройств, оборудованных аналоговыми аудиоразъемами.

- “Подсоединение телеприставки (Спутниковый приемник/кабельное ТВ)” (☞ стр. 37)
- “Подключение DVD-проигрывателя или проигрывателя дисков Blu-ray” (☞ стр. 38)
- “Подключение поворотного стола” (☞ стр. 39)

9 Разъемы PRE OUT

Используется для подключения сабвуфера со встроенным усилителем или усилителя мощности для ZONE2.

- “Подключение сабвуфера” (☞ стр. 28)
- “Установка соединения с ZONE2” (☞ стр. 114)

10 Штекеры пульта дистанционного управления

Используются для подключения инфракрасных приемников/передатчиков для управления данным устройством и внешними устройствами из другого помещения. (☞ стр. 44)

11 Клеммы динамиков (SPEAKERS)

Используются для подключения динамиков. (☞ стр. 27)

12 Вход AC (AC IN)

Используется для подключения шнура питания. (☞ стр. 45)

ПРИМЕЧАНИЕ

- Запрещается прикасаться к внутренним контактам разъемов на задней панели. Электростатический разряд может привести к необратимому повреждению устройства.



Пульт дистанционного управления

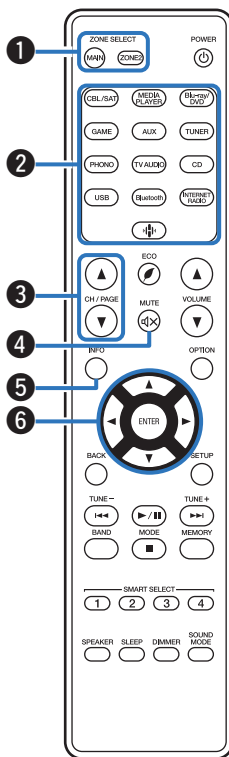

1 Кнопки ZONE SELECT

Используются для выбора зоны (MAIN ZONE, ZONE2), управляемой пультом ДУ.

- “Воспроизведение в ZONE2” (☞ стр. 115)
- “Управление меню” (☞ стр. 121)

2 Кнопки выбора источника входного сигнала

Используются для выбора источника входного сигнала.

- “Выбор источника входного сигнала” (☞ стр. 47)
- “Воспроизведение в ZONE2” (☞ стр. 115)

3 Кнопки поиска канала или страницы (CH/PAGE ▲▼)

Используются для выбора радиостанций, от зарегистрированных до предустановленных, или перехода между страницами. (☞ стр. 70)

4 Кнопка MUTE (🔇)

Используется для отключения звука.

- “Временное отключение звука (Выключение звука)” (☞ стр. 48)
- “Временное отключение звука (Выключение звука) (ZONE2)” (☞ стр. 116)

5 Кнопка информации (INFO)

Используется для отображения на экране телевизора информации о состоянии. (☞ стр. 157)

6 Кнопки курсора (▲▼◀▶)

Используются для выбора пунктов.



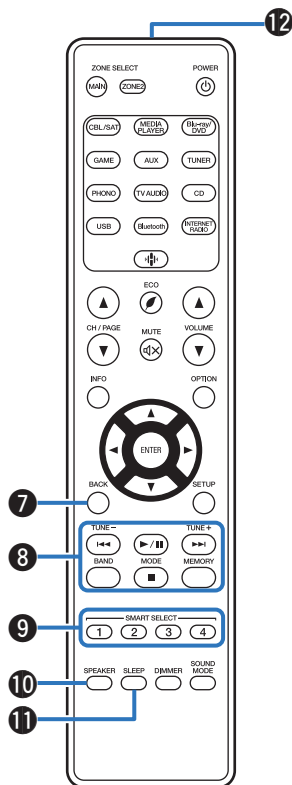

7 Кнопка BACK

Используется для возврата в предыдущее меню.

8 Системные кнопки

Используются для управления воспроизведением.

Кнопки настройки на радиостанции (TUNE +, -)

Используются для управления тюнером. (☞ стр. 58)

Кнопка выбора приемного диапазона (BAND)

Используется для переключения диапазона приема. (☞ стр. 59, 64)

Кнопка выбора режима настройки (MODE)

Используется для переключения режима настройки. (☞ стр. 63)

Кнопка предустановленной памяти (MEMORY)

Текущая радиостанция будет добавлена в память. (☞ стр. 69)

Управление CD-проигрывателем. (☞ стр. 160)

9 Кнопки SMART SELECT (1 – 4)

Используются для вызова настроек, запрограммированных для каждой кнопки, например настроек источника входного сигнала, уровня громкости и режима звука. (☞ стр. 106)

10 Кнопка переключения динамиков (SPEAKERS)

Позволяют выбрать динамики для аудиовыхода.

11 Кнопка SLEEP

Используется для установки таймера сна. (☞ стр. 104)

12 Передатчик сигнала дистанционного управления

Используется для передачи сигналов от пульта дистанционного управления. (☞ стр. 9)

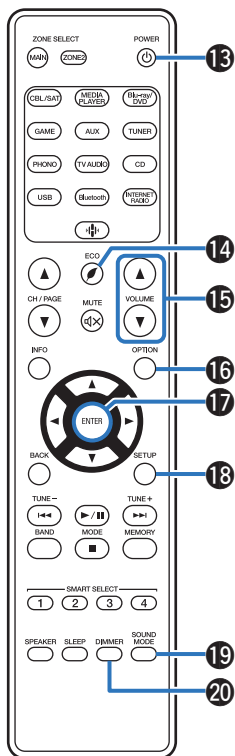

**13 Кнопка POWER (Φ)**

Используется для включения и выключения питания.

- “Включение питания” (☞ стр. 47)
- “Воспроизведение в ZONE2” (☞ стр. 115)

14 Кнопка ЭКО-режим (♻️)

Используется для переключения в ЭКО-режим. (☞ стр. 147)

15 Кнопки VOLUME (▲▼)

Используются для регулировки уровня громкости.

- “Регулировка уровня громкости” (☞ стр. 48)
- “Регулировка уровня громкости (ZONE2)” (☞ стр. 116)

16 Кнопка OPTION

Используется для отображения на экране телевизора меню действий.

17 Кнопка ENTER

Определяет выбор.

18 Кнопка SETUP

Используется для отображения меню на экране телевизора. (☞ стр. 121)

19 Кнопка SOUND MODE

Используются для выбора режима звука. (☞ стр. 99)

20 Кнопка DIMMER

При каждом нажатии этой кнопки изменяется уровень яркости дисплея. (☞ стр. 152)



■ Содержание







Установка акустической системы	26
Подсоединение акустической системы	27
Подсоединение телевизора	33
Подключение устройства воспроизведения	36
Подключение запоминающего устройства USB к порту USB	40
Подключение DAB/FM-антенны	41
Подключение к домашней сети (LAN)	42
Подключение устройства внешнего управления	44
Подключение кабеля питания	45

ПРИМЕЧАНИЕ

- Не включайте устройство в розетку, пока не будут подсоединены все компоненты. Однако, когда "Setup Assistant" работает, следуйте инструкциям на экране "Setup Assistant" (стр. 9 в отдельном "Краткое руководство пользователя") для выполнения подсоединений. (Во время работы "Setup Assistant" на разъемы ввода-вывода напряжение не подается.)
- Не прокладывайте сетевые шнуры вместе с соединительными кабелями. Это может привести к образованию помех.

■ Кабели, используемые для подключения

К подключаемым устройствам используйте предназначенные им кабели.

Кабель для колонок	
Кабель для сабвуфера	
Кабель HDMI	
Коаксиальный цифровой кабель	
Оптический кабель	
Аудиокабель	
Кабель LAN	



Установка акустической системы

Определите тип акустической системы в зависимости от количества используемых Вами динамиков и установите каждый динамик и сабвуфер в комнате.

Порядок установки динамиков объяснен на этом примере типичной установки.

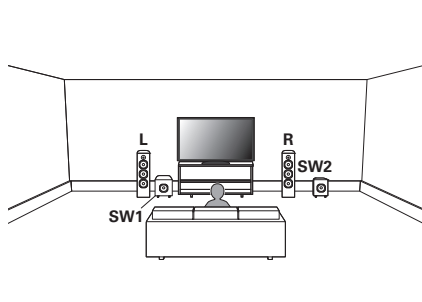

L/R
(LEFT/RIGHT
динамик):

Установите левый (LEFT) и правый (RIGHT) динамики на равном удалении от основной позиции прослушивания. Расстояние между телевизором и обоими динамиками также должно быть одинаковым.

SW 1/2
(сабвуфер):

Установите SUBWOOFER в удобном месте рядом с динамиками. При использовании двух сабвуферов расположите их в передней части комнаты несимметрично.

Подсоединение акустической системы

В данном разделе описывается подключение данного устройства к колонкам в помещении.

Перед подключением динамиков

ПРИМЕЧАНИЕ

- Перед подключением акустической системы, отключите шнур питания устройства из розетки. Выключите сабвуфер.
- Выполняйте подсоединение таким образом, чтобы центральные проводники кабеля акустической системы не выступали из клеммы громкоговорителя. Возможно срабатывание схемы защиты при соприкосновении центральных проводников с задней панелью или при соприкосновении проводов + и - друг с другом. ("Схема защиты" (🔌 стр. 191))
- Запрещается прикасаться к клеммам акустической системы при подключенном сетевом шнуре. Это может привести к поражению электрическим током. Когда "Setup Assistant" (стр. 9 в отдельном "Краткое руководство пользователя") работает, следуйте инструкциям на экране "Setup Assistant" для выполнения соединений. (Во время работы "Setup Assistant" электропитание на акустическую систему не подается.)
- Используйте динамики с импедансом в диапазоне от 4 до 16 Ω /Om.

ПРИМЕЧАНИЕ

- Выполните следующие настройки при использовании динамика с сопротивлением от 4 до 6 Ω /Om.
 1. На основном блоке одновременно нажмите и удерживайте кнопки ZONE2 SOURCE и STATUS не менее 3 секунд.
"V.Format:< PAL>" появится на дисплее.
 2. Нажмите DIMMER на основном устройстве трижды.
На дисплей загорается индикатор "Sp.lmp.:<8ohms>".
 3. Нажмите ZONE2 SOURCE или TUNER PRESET CH - на главном устройстве, чтобы выбрать сопротивление.

8ohms (По умолчанию) :	Выберите, если сопротивление на всех подключенных динамиках составляет 8 Ом или более.
6ohms:	Выберите, если сопротивление на любом из подключенных динамиков составляет 6 Ω /Om.
4ohms:	Выберите, если сопротивление на любом из подключенных динамиков составляет 4 Ω /Om.

4. Нажмите кнопку STATUS на основном блоке, чтобы завершить настройку.



■ Подключение кабелей к акустической системе

Внимательно проверьте левый (Л) и правый (П) каналы и полярность (+ красный, – черный) на колонках, присоединенных к устройству, и подключите каналы в соответствии с указанной маркировкой.

- 1 Срежьте около 10 мм изоляции с провода колонок, затем или крепко скрутите сердечник провода, или воспользуйтесь клеммами для подключения.



- 2 На колонках поверните разъемы для подключения против часовой стрелки и немного ослабьте их.



- 3 Вставьте кабель от колонок в разъемы.

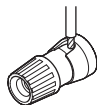

- 4 На колонках поверните разъемы для подключения по часовой стрелке и затяните их.

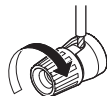

■ Подключение сабвуфера

Чтобы подключить сабвуфер, воспользуйтесь кабелем для сабвуфера. К данному устройству можно подключить два сабвуфера.

Тот же сигнал выводится с соответствующих разъемов сабвуфера.

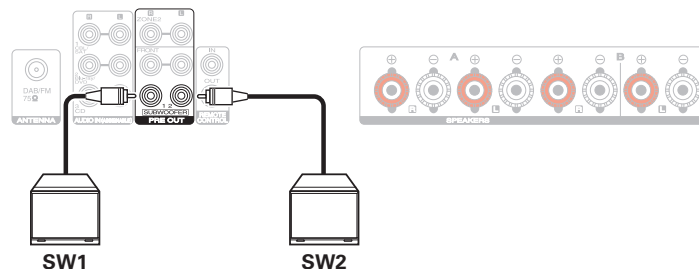

Подключение 2.1-канальных динамиков

Служит в качестве основной 2.1-канальной объемной системы.

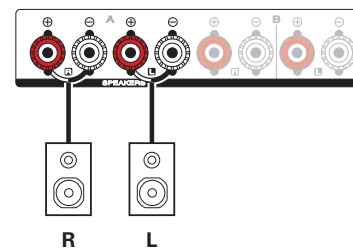
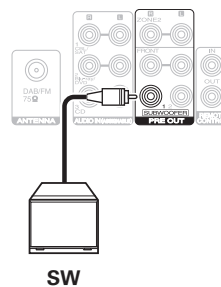
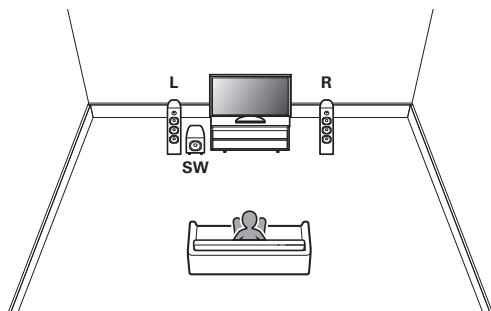

Вторая пара динамиков

Данная система позволяет переключать звук между динамиками А и В по желанию.

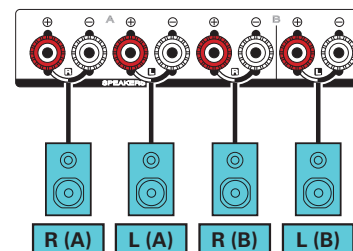
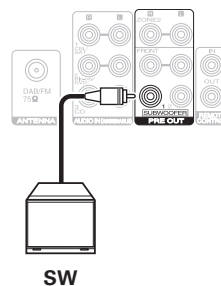
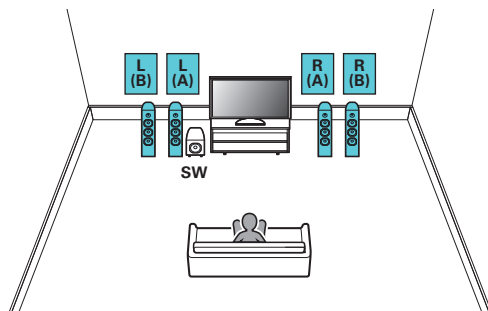

ОСТОРОЖНО:

- Перед одновременным воспроизведением через динамики А и В установите импеданс на "4ohms". (☞ стр. 27)



Соединение посредством раздвоенных выводов

Такое соединение ограничивает влияние интерференции сигналов ВЧ-динамиками (высокочастотные динамики) и НЧ-динамиками (низкочастотные динамики), позволяя наслаждаться высококачественным воспроизведением.

При использовании акустических систем, допускающих раздельное подключение частот посредством раздвоенных выводов, соединяйте средне- и высокочастотные клеммы с SPEAKERS A (или B), а низкочастотные клеммы — с SPEAKERS B (или A).

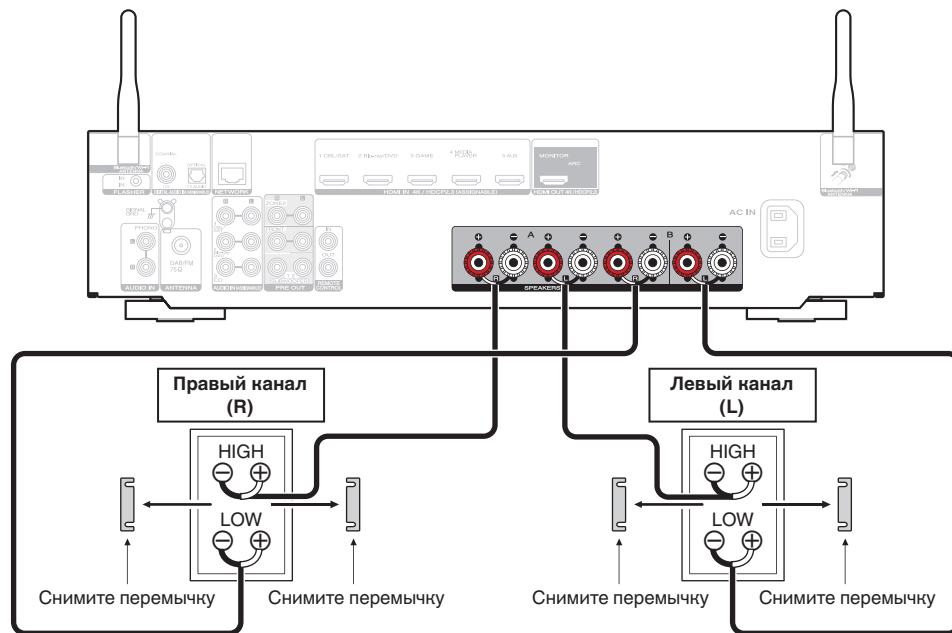

- При использовании раздвоенных выводов установите динамик на "А+В", чтобы аудиосигнал выводился через клеммы как SPEAKERS A, так и SPEAKERS B. (✎ стр. 139)



■ Подключение фронтального динамика, который используется с усилителем мощности

Данное устройство поддерживает подключение фронтального динамика, который используется с внешним усилителем мощности, повышающим его выходную мощность.

Подключите усилитель мощности (продается отдельно) к разъему PRE OUT (FL/FR) данного устройства.

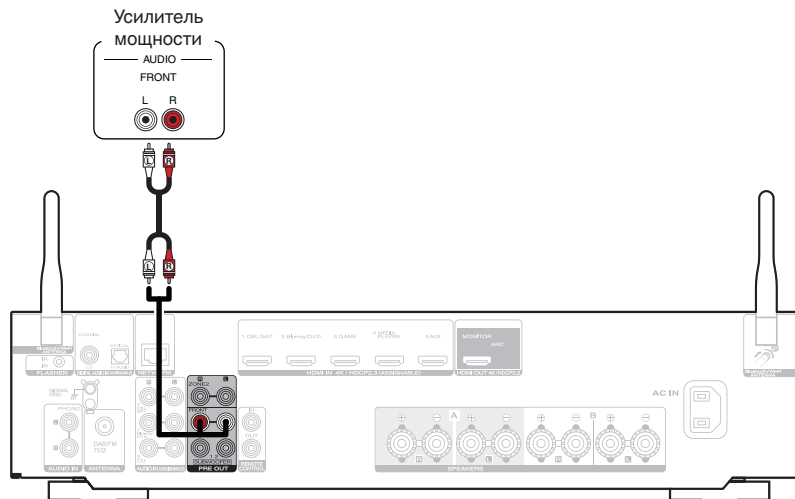

Подсоединение телевизора

Подключите телевизор к данному устройству таким образом, чтобы вывести на него входящий видеосигнал. Данное устройство может использоваться также для прослушивания звука с телевизора.

Конфигурация подключения зависит от набора разъемов и функций телевизора.

Благодаря функции ARC (Audio Return Channel) на данном устройстве можно воспроизводить звук с телевизора, передавая звуковой сигнал по кабелю HDMI.

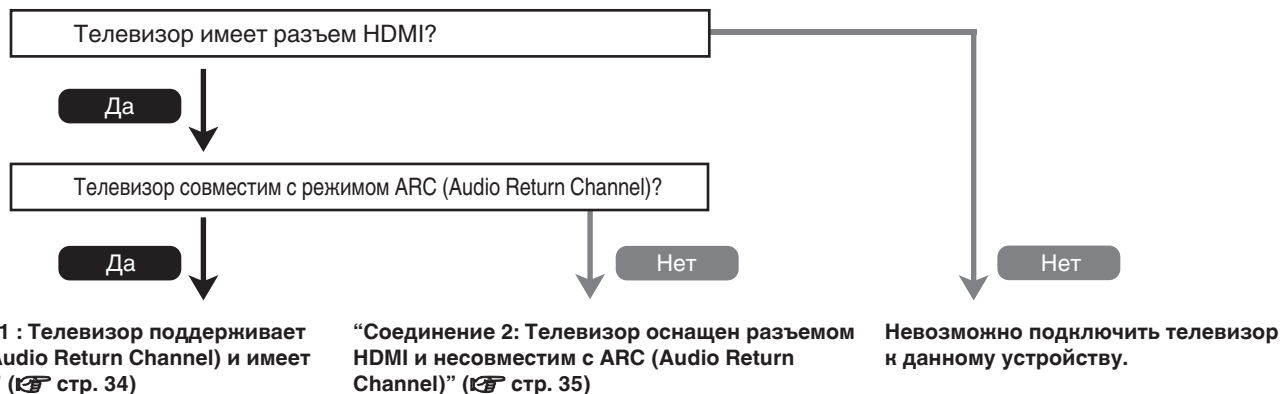

Соединение 1 : Телевизор поддерживает режим ARC (Audio Return Channel) и имеет разъем HDMI

Для подключения к данному устройству телевизора, совместимого с режимом ARC, используйте кабель HDMI.

При использовании телевизора с поддержкой функции ARC выберите для параметра “Управление HDMI” значение “Вкл.”. (👉 стр. 127)

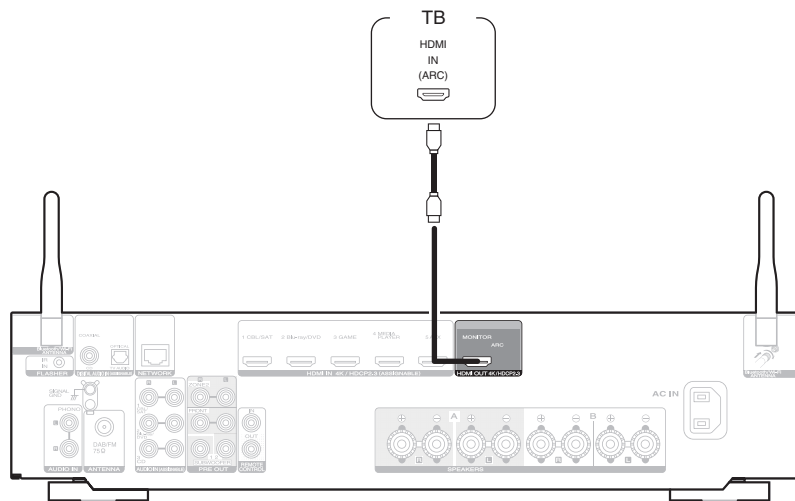

- Для воспроизведения звука от телевизора через функцию ARC может использоваться только 2-канальная настройка PCM. Установите “PCM 2ch” в качестве формата аудио в настройках телевизора.



Соединение 2: Телевизор оснащен разъемом HDMI и несовместим с ARC (Audio Return Channel)

Для подключения телевизора к данному устройству используйте кабель HDMI.

Для прослушивания звука с телевизора соедините оба устройства оптическим кабелем.

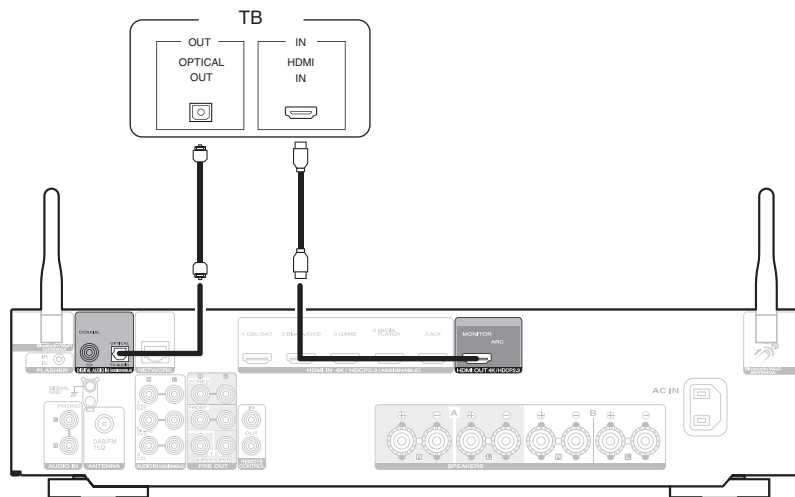

- Для воспроизведения звука от телевизора через цифровой сигнал может использоваться только 2-канальная настройка PCM. Установите “PCM 2ch” в качестве формата аудио в настройках телевизора.



Подключение устройства воспроизведения

Данное устройство оснащено одним типом видеоразъемов входного сигнала (HDMI) и тремя типами аудиоразъемов входного сигнала (HDMI, цифровое аудио и аудио).

Используйте входные разъемы, соответствующие параметрам подключаемого устройства.

Если прибор, подключенный к этому устройству оборудован разъемом HDMI, рекомендуется использовать подключение HDMI.

Для передачи аудио- и видеосигналов через разъем HDMI требуется только кабель HDMI.

- “Подсоединение телеприставки (Спутниковый приемник/кабельное ТВ)” (🔍 стр. 37)
- “Подключение DVD-проигрывателя или проигрывателя дисков Blu-ray” (🔍 стр. 38)
- “Подключение поворотного стола” (🔍 стр. 39)



- Подключите к входным разъемам данного устройства другие устройства, как предписано маркировкой на входных разъемах источников аудио-/видеосигнала.
- Источник, назначенный для разъемов HDMI IN, DIGITAL AUDIO IN и AUDIO IN, можно изменить. См. “Назначение входа” для получения информации об изменении источника входного сигнала, назначенного на входные разъемы. (🔍 стр. 133)
- Для воспроизведения аудиосигналов, которые вводятся на данное устройство, на телевизоре, подключенном посредством HDMI, выберите в меню “HDMI Аудио-Выход” параметр “ТВ”. (🔍 стр. 125)
- Для воспроизведения содержимого, защищенного системой защиты авторских прав HDCP 2.2 или HDCP 2.3, используйте устройство воспроизведения и телевизор, совместимые с HDCP 2.2 или HDCP 2.3.



Подсоединение телеприставки (Спутниковый приемник/кабельное ТВ)

В инструкции ниже описано подключение спутникового тюнера/декодера кабельного ТВ.

Используйте входные разъемы в данном устройстве, соответствующие разъемам подключаемого устройства.

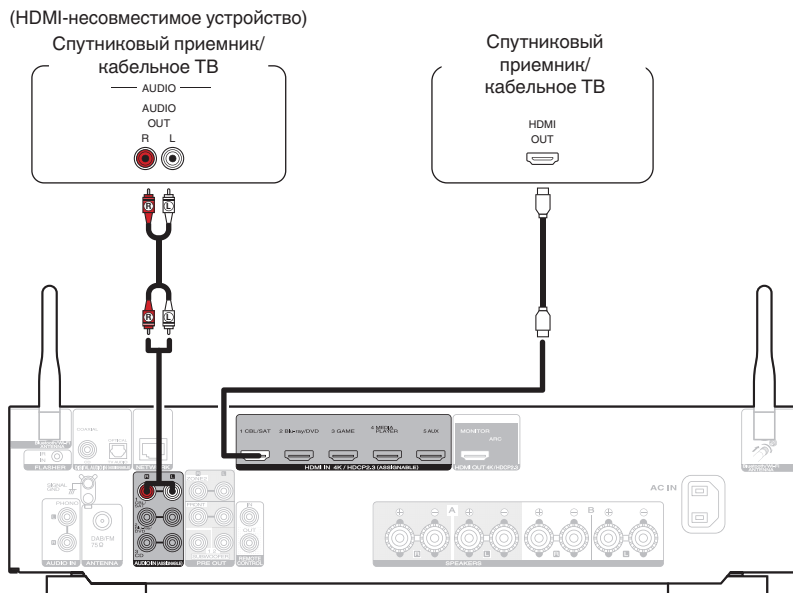

Подключение DVD-проигрывателя или проигрывателя дисков Blu-ray

В инструкции описано подключение DVD-проигрывателя или проигрывателя дисков Blu-ray в качестве примера.

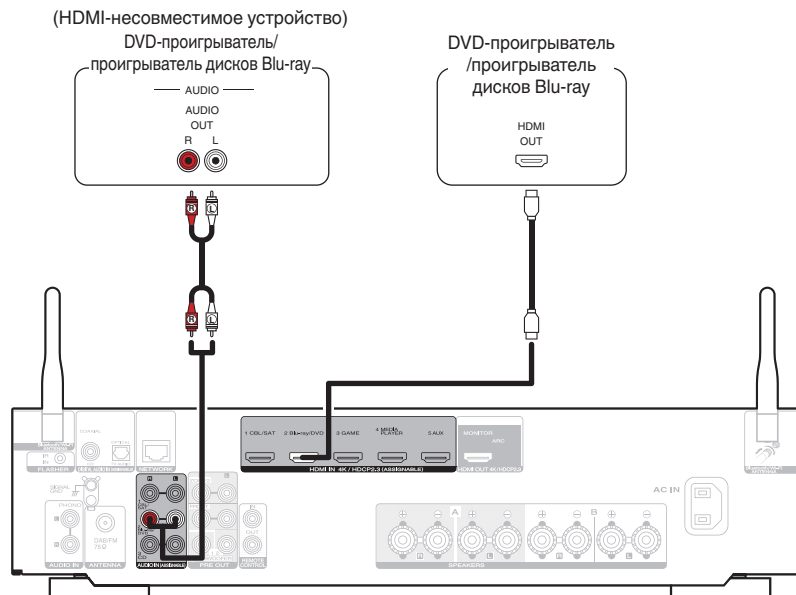

Подключение поворотного стола

Данное устройство совместимо с проигрывателями, оснащенными головкой звукоснимателя с подвижным магнитом (ММ). При подключении к проигрывателю звукоснимателя с подвижной катушкой низкого уровня выходного сигнала воспользуйтесь одним из имеющихся в продаже усилителем для головки типа МС или повышающим трансформатором.

Если установить “Phono” в качестве источника входного сигнала устройства и случайно увеличить громкость без подключения проигрывателя, из колонок может раздаваться фоновый шум.

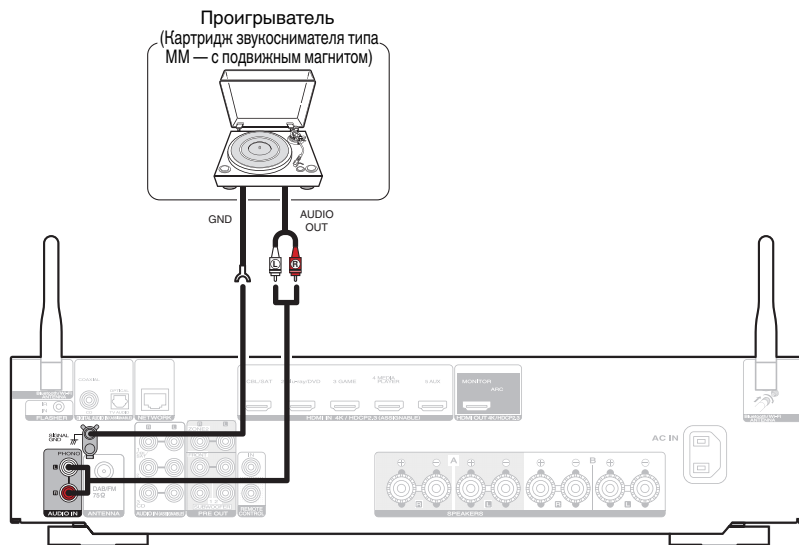

ПРИМЕЧАНИЕ

- Клемма заземления (SIGNAL GND) данного устройства не предназначена для защитного заземления. Если данная клемма подсоединена при наличии большого количества шума, шум можно уменьшить. Обратите внимание, что в зависимости от проигрывателя подключение заземления может вызвать обратный эффект и увеличить шум. В таком случае необходимость подключения линии заземления отсутствует.



Подключение запоминающего устройства USB к порту USB

Инструкции по управлению см. в “Воспроизведение запоминающего устройства USB” (📖 стр. 49).

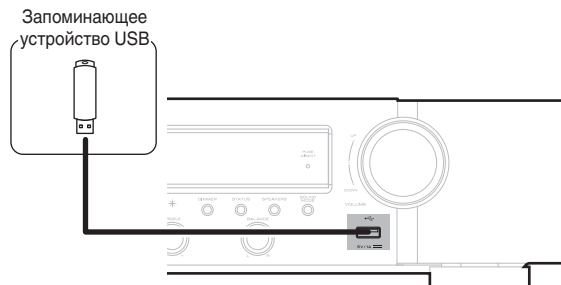

- Компания Marantz не гарантирует, что все запоминающие устройства USB будут работать или получать электропитание. При использовании портативного жесткого диска с USB-соединением, который поставлялся в комплекте с блоком питания, используйте блок питания из комплекта.

ПРИМЕЧАНИЕ

- Запоминающие устройства USB не будут работать через USB концентратор (хаб).
- Данное устройство не поддерживает подключение к компьютеру с помощью кабеля USB через USB порт на устройстве.
- Запрещается пользоваться кабельными удлинителями при подсоединении запоминающих устройств USB. Это может привести к созданию радиопомех для другой аппаратуры.



Подключение DAB/FM-антенны

После того как антенна подсоединена и прием сигнала DAB обеспечен, определите положение, при котором наблюдается наилучшее качество приема с помощью функции “Помощник”, затем закрепите антенну с помощью изолянт в этом положении.

Следуйте инструкциям “Проверка уровня принимаемого сигнала радиостанций (Помощник)” (👉 стр. 66) для наилучшего результата.

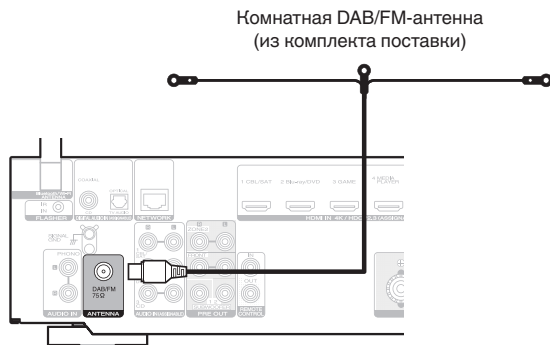

- Для получения наилучших результатов с использованием входящей в комплект комнатной антенны ориентируйте антенну вдоль стены так, чтобы она была растянута в горизонтальной плоскости и находилась параллельно полу (но над полом), а затем прикрепите две концевые лапки к стене. Антенна данного типа является направленной, и лучшие результаты будут получены, когда антенна должным образом ориентирована на передатчик.
- Например, если передающая башня находится на севере, два конца антенны (с лапками) следует растянуть с запада на восток.
- При невозможности приема качественного вещательного сигнала рекомендуется установка выносной антенны. Подробности можно выяснить в розничном магазине, где было приобретено устройство.



Подключение к домашней сети (LAN)

Данное устройство можно подключить к сети при помощи проводной или беспроводной ЛВС.

Для прослушивания различных записей, можно подключить данное устройство к домашней сети (LAN) в соответствии с приведенными ниже указаниями.

- Воспроизведение звука по сети из таких источников, как интернет-радио или ваш медиасервер
- Воспроизведение при помощи служб потоковой передачи музыки
- Использование функции Apple AirPlay
- Управление устройством через сеть
- Использование беспроводной многокомнатной аудиосистемы HEOS
- Обновление встроенного программного обеспечения

По вопросам подключения к интернету обращайтесь к ISP (Internet Service Provider) или в компьютерный магазин.

Проводная ЛВС

Для выполнения соединений посредством проводной ЛВС, используйте LAN-кабель, чтобы подключить маршрутизатор к данному устройству как показано на рисунке ниже.

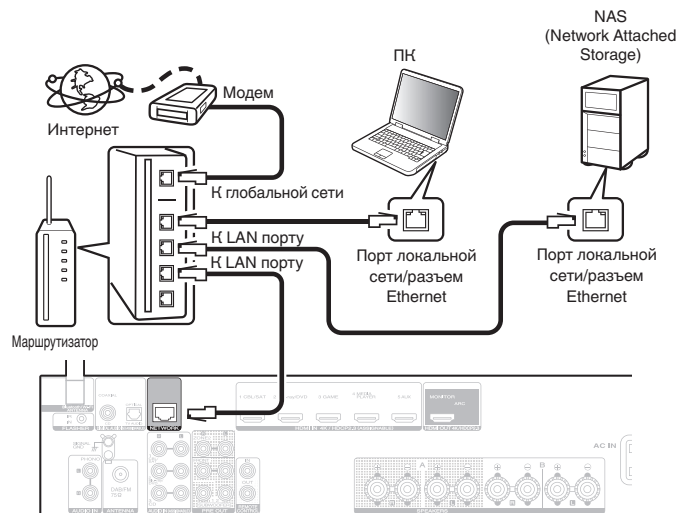

Беспроводная ЛВС

При подключении к сети через беспроводную ЛВС подключите внешние антенны для соединения по Bluetooth/беспроводной связи на задней панели и установите их в вертикальное положение.

Порядок подключения к беспроводному ЛВС-маршрутизатору см. в “Wi-Fi Setup”. (☞ стр. 141)

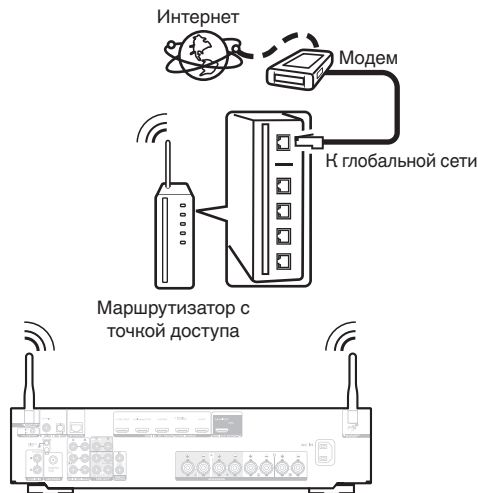

- При совместном использовании с данным устройством мы рекомендуем Вам воспользоваться маршрутизатором, обладающим следующими возможностями:
 - Встроенный сервер DHCP
Эта возможность позволяет автоматически распределять IP адреса в локальной сети.
 - Встроенный переключатель 100BASE-TX
При подключении нескольких устройств рекомендуется концентратор-коммутатор со скоростью 100 Мбит/с или выше.
- Пользуйтесь только экранированными сетевыми кабелями STP или ScTP LAN (доступны в свободной продаже в магазинах электроники), (рекомендуется CAT-5 или более высокая категория)
- Рекомендуется использовать обычный экранированный кабель LAN. Если используется кабель квартирного типа или неэкранированный кабель, электромагнитный шум может оказывать влияние на другие устройства.
- При использовании данного устройства, подключенного к сети без использования функции DHCP, настройте IP-адрес и т. п. в “Сеть”. (☞ стр. 140)

ПРИМЕЧАНИЕ

- Типы маршрутизаторов, которыми можно пользоваться, зависят от требований провайдера интернета. Дополнительные сведения можно получить у интернет-провайдера или у консультантов в магазине электроники.
- Данное устройство несовместимо с протоколом PPPoE. Требуется совместимый с PPPoE маршрутизатор, если Ваша контрактная линия не установлена при помощи PPPoE.
- Не подключайте разъем NETWORK непосредственно к порту ЛВС или разъему Ethernet компьютера.
- Может прерываться обеспечение различных интерактивных услуг без предварительного уведомления.



Подключение устройства внешнего управления

Штекеры пульта дистанционного управления

■ Управление устройством при помощи пульта дистанционного управления без визуального контакта

Для управления данным устройством без визуального контакта при помощи входящего в комплект пульта ДУ внешний ИК-приемник можно подключить к разъемам REMOTE CONTROL. Это необходимо в том случае, если устройство расположено в шкафу или в углу и недоступно для сигнала пульта ДУ.

В этом случае необходимо отключить функцию получения сигнала пульта дистанционного управления (“Функция удаленной блокировки” (☞ стр. 111)).



ПРИМЕЧАНИЕ

- Если эта функция отключена, то управление с помощью пульта дистанционного управления невозможно.

■ Удаленное подключение устройств Marantz

При использовании других устройств Marantz, поддерживающих удаленное подключение, для передачи сигнала пульта ДУ необходимо подключить устройство к разъему REMOTE CONTROL IN/OUT с помощью монофонического кабеля.

Установите переключатель дистанционного управления на задней панели подключенной аудиосистемы в значение “EXTERNAL” или “EXT.”, чтобы использовать эту функцию.

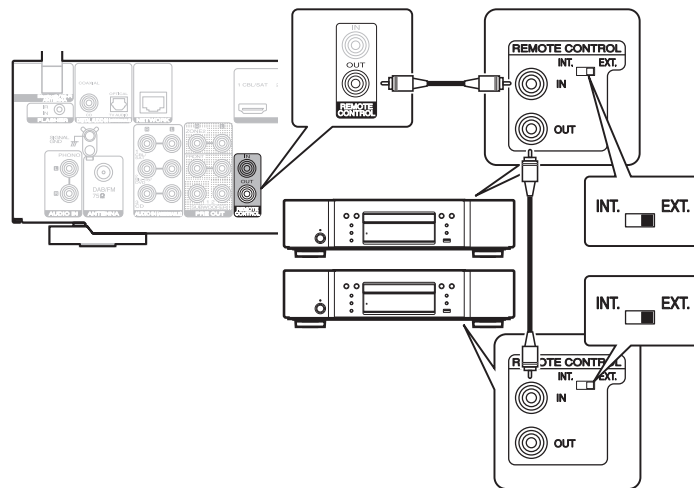

Подключение кабеля питания

После подключения всех компонентов, включите устройство в розетку.

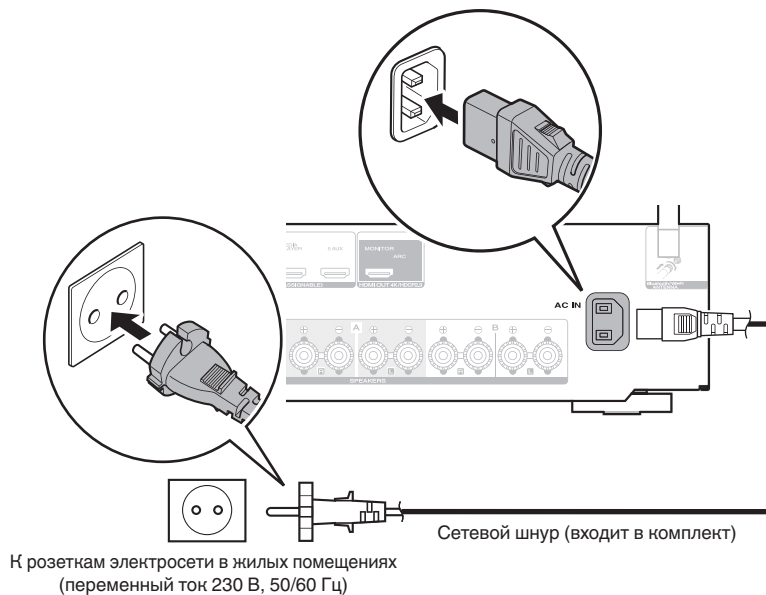

■ Содержание

Базовая эксплуатация

Включение питания	47
Выбор источника входного сигнала	47
Регулировка уровня громкости	48
Временное отключение звука (Выключение звука)	48
Выбор режима звука	99

Воспроизведение устройства

Воспроизведение с проигрывателя DVD/Blu-ray	48
Воспроизведение запоминающего устройства USB	49
Прослушивание музыки на устройстве Bluetooth	53
Прослушивание FM/DAB-радиостанций	57

Воспроизведение сетевого аудио/обслуживание

Прослушивание интернет-радио	73
Воспроизведение файлов с ПК или NAS	75
Получение HEOS App	79
Функция AirPlay	88
Функция Spotify Connect	91

Удобные функции

Удобные функции	92
Режим управления HDMI	101
Функция интеллектуального меню	102
Режим автоматического отключения	104
Функция умного выбора	106
Функция блокировки панели	109
Функция удаленной блокировки	111

Другие функции

Режим веб-управления	112
Воспроизведение в ZONE2 (другое помещение)	114



Базовая эксплуатация

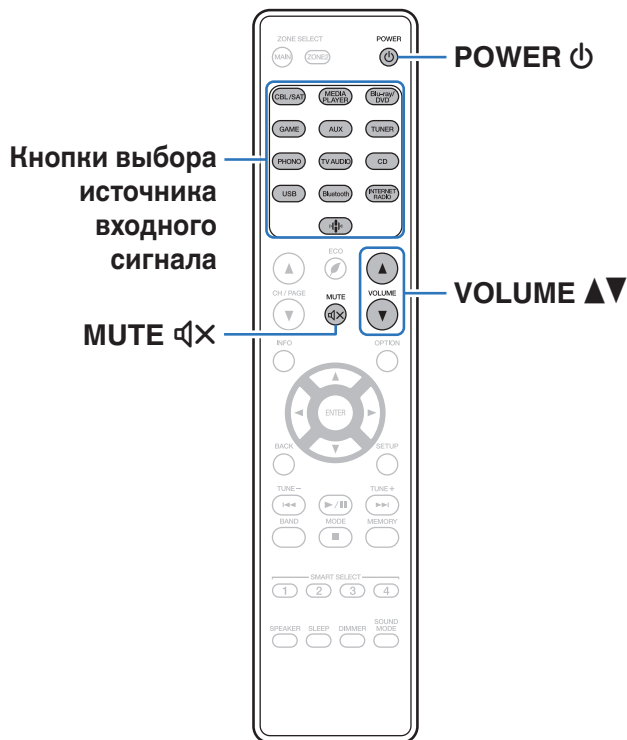

Включение питания

- 1 Нажмите кнопку **POWER** , чтобы включить устройство.



- Вы можете нажать кнопку выбора источника входного сигнала, когда устройство находится в режиме ожидания, чтобы включить питание.
- Также можно переключить питание в режим ожидания, нажав кнопку  на основном блоке.

Выбор источника входного сигнала

- 1 Для начала воспроизведения нажмите кнопку **выбора источника входного сигнала**.
Нужный источник входного сигнала можно выбрать непосредственно.



- Вы также можете выбрать источник входного сигнала, повернув регулятор **INPUT SELECTOR** на основном блоке.



Регулировка уровня громкости

- 1 Используйте кнопку **VOLUME ▲▼** для регулировки уровня громкости.



- Диапазон регулировки отличается в зависимости от входного сигнала и настройки уровня канала.
- Вы также можете настроить громкость, повернув регулятор **VOLUME** на основном блоке.

Временное отключение звука (Выключение звука)

- 1 Нажмите кнопку **MUTE ⏏**.
 - На дисплей загорается индикатор **MUTE**.
 - После этого на экране телевизора появляется индикатор **⏏**.



- Уровень громкости снижается до значения, заданного параметром "Уров.мутир-ния" меню. (🖱️ стр. 124)
- Для отмены нажмите кнопку **MUTE ⏏** еще раз. Кроме того, отключение звука можно отменить, повернув регулятор общего уровня громкости.

Воспроизведение с проигрывателя DVD/Blu-ray

Ниже описана процедура воспроизведения проигрывателя дисков DVD/Blu-ray.

- 1 **Подготовьтесь к воспроизведению.**
 - ① Включите телевизор, сабвуфер и проигрыватель.
 - ② Переключите вход телевизора на данное устройство.
- 2 **Нажмите кнопку **POWER ⏻**, чтобы включить устройство.**
- 3 **Нажмите кнопку **Blu-ray/DVD**, чтобы переключить источник входного сигнала, используемый для проигрывателя.**
- 4 **Запустите воспроизведение DVD-проигрывателя или проигрывателя дисков Blu-ray.**



- Устройство поддерживает работу с аналоговыми аудиосигналами и 2-канальными сигналами PCM. Для воспроизведения дисков DVD и Blu-ray установите "PCM 2ch" в качестве формата аудио в параметрах аудиоустройства.



Воспроизведение запоминающего устройства USB

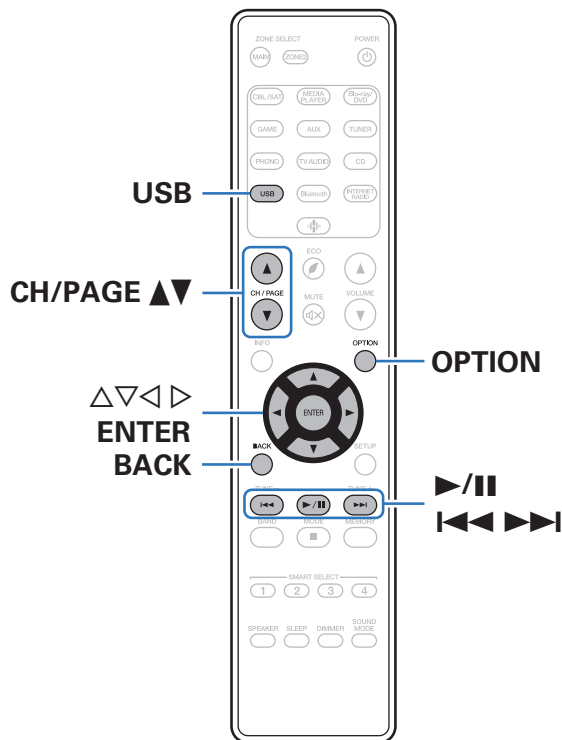

- Воспроизведение музыкальных файлов, хранящихся на устройстве памяти USB.
- На данном устройстве возможно только воспроизведение запоминающих устройств USB, соответствующих стандартам класса запоминающих устройств большой емкости.
- Данное устройство совместимо с устройствами памяти USB формата "NTFS" или "FAT32".
- Ниже указаны типы аудиоформата и особенности воспроизведения, поддерживаемые данным устройством. Подробную информацию см. в разделе "Воспроизведение устройств памяти USB" (стр. 185).

- WMA
- MP3
- WAV
- MPEG-4 AAC
- FLAC
- Apple Lossless
- DSD



Воспроизведение файлов с запоминающих устройств USB

- 1 Вставьте запоминающее устройство формата “FAT32” или “NTFS” в порт USB.
- 2 Нажмите кнопку USB, чтобы переключить источник входного сигнала на “USB”.
- 3 Выберите имя данного устройства.

- 4 Выполните поиск музыки на своем запоминающем устройстве USB и выберите какое-либо произведение для воспроизведения.



- При выборе произведений для воспроизведения Вам будет задан вопрос о желаемой Вами очередности воспроизведения.

Воспроизвести сейчас:	Элемент вставляется в очередь после дорожки, которая воспроизводится в данный момент, и сразу же воспроизводится.
Воспроизвести и сменить очередь:	Очередь очищается и сразу же воспроизводится выбранный элемент.
Воспроизвести следующий:	Элемент вставляется в очередь после текущей песни и воспроизводится по окончании текущей песни.
Добавить в конец очереди:	Элемент добавляется в конец очереди.

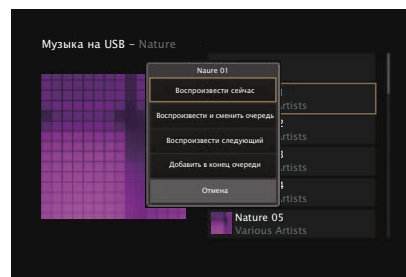

- 5** С помощью кнопки $\Delta \nabla$ выберите пункт “Воспроизвести сейчас” или “Воспроизвести и сменить очередь”, а затем нажмите кнопку ENTER. Начнется воспроизведение.

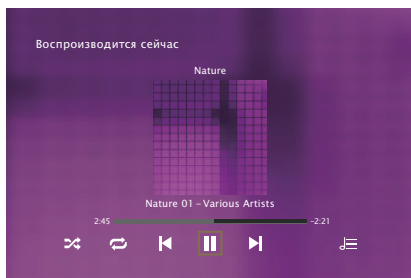

Кнопки управления	Функции
$\blacktriangleright/\text{II}$	Воспроизведение / пауза
$\blacktriangleleft\blacktriangleright\blacktriangleright$	Воспроизвести предыдущую дорожку/ воспроизвести следующую дорожку
CH/PAGE $\blacktriangle \blacktriangledown$	Перейти к предыдущей/следующей странице списка



- Если музыкальный файл MP3 содержит данные обложки альбома, она может выводиться на дисплей во время воспроизведения музыкальных файлов.

ПРИМЕЧАНИЕ

- Обратите внимание, что компания Marantz не несет никакой ответственности за возникновение каких-либо неполадок, связанных с данными на запоминающем устройстве USB, при совместном использовании запоминающего устройства USB и данного устройства.
- Если устройство памяти USB подключено к данному устройству, это устройство загружает все файлы на устройство памяти USB. Загрузка может занять некоторое время, если устройство памяти USB содержит большое количество папок и/или файлов.



■ Действия, доступные с помощью меню настройки

- “Регулировка выходного звукового баланса левого и правого динамиков (Баланс)” (🔊 стр. 94)
- “Регулировка мощности сабвуфера (Сабвуфер)” (🔊 стр. 95)
- “Настройка тона (Тон)” (🔊 стр. 96)
- “Проигрывание определенного видео во время воспроизведения аудио (Видео отбор)” (🔊 стр. 97)
- “Воспроизведение одинаковой музыки во всех зонах (Все зоны стерео)” (🔊 стр. 98)



Прослушивание музыки на устройстве Bluetooth

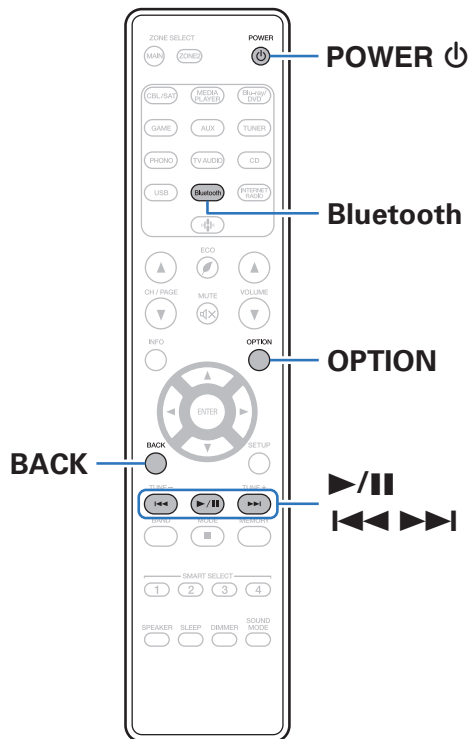

Музыкальными файлами, сохраненными на устройствах с Bluetooth, таких как смартфоны, цифровые проигрыватели музыки и т.д., можно наслаждаться на данном устройстве посредством сопряжения и подключения данного устройства к устройству с Bluetooth.

Соединение возможно в радиусе примерно 30 м.

ПРИМЕЧАНИЕ

- Для воспроизведения музыки с устройства с Bluetooth, устройство с Bluetooth должно поддерживать профиль A2DP.



Воспроизведение музыки с Bluetooth-устройства

Чтобы наслаждаться музыкой с устройства с Bluetooth на данном устройстве, сначала устройство с Bluetooth должно быть сопряжено с данным устройством.

Как только устройство с Bluetooth будет сопряжено, его не нужно снова сопрягать.

1 Подготовьтесь к воспроизведению.

- ① Подсоедините входящие в комплект внешние антенны для соединения по Bluetooth/беспроводной связи к разъемам антенн для соединения по Bluetooth/беспроводной ЛВС на задней панели. (🔧 стр. 20)
- ② Нажмите кнопку POWER , чтобы включить устройство.

2 Нажмите кнопку Bluetooth.

При использовании в первый раз, устройство перейдет в режим сопряжения автоматически и на дисплее устройства появится “Pairing...”.



3 Включите настройки Bluetooth на мобильном устройстве.

4 Выберите данное устройство, когда его название появится в списке устройств, отображенном на экране устройства с Bluetooth.

Подключите к устройству с Bluetooth, когда “Pairing” отображается на дисплее устройства. Выполните соединение с устройством Bluetooth рядом с устройством (примерно 1 м).

5 Воспроизведите музыку с помощью какого-либо приложения на используемом Bluetooth-устройстве.

- Устройство с Bluetooth также можно управлять при помощи пульта дистанционного управления данного устройства.
- При последующем нажатии на кнопку Bluetooth на пульте дистанционного управления данное устройство автоматически подключается к последнему Bluetooth-устройству, с которым было установлено соединение.

Кнопки управления	Функции
	Воспроизведение / пауза
	Воспроизвести предыдущую дорожку/ воспроизвести следующую дорожку



- Нажмите STATUS на данном устройстве во время воспроизведения, чтобы переключить дисплей между Названием, Именем артиста, Названием альбома и т.д.



Сопряжение с другими Bluetooth-устройствами

Сопрягите устройство с Bluetooth с данным устройством.

- 1 Включите настройки Bluetooth на мобильном устройстве.**
- 2 Нажмите на пульте дистанционного управления и удерживайте не менее 3 секунд кнопку Bluetooth.**
Данное устройство войдет в режим сопряжения.
- 3 Выберите данное устройство, когда его название появится в списке устройств, отображенном на экране устройства с Bluetooth.**



- Данное устройство может быть сопряжено максимум с 8 устройствами с Bluetooth. Когда сопрягается 9-ое устройство с Bluetooth, оно будет зарегистрировано вместо самого старого зарегистрированного устройства.
- В режим сопряжения также можно войти, нажав кнопку OPTION во время отображения экрана воспроизведения Bluetooth и выбрав в отображаемом меню настроек "Реж.сопряж-я".

ПРИМЕЧАНИЕ

- Чтобы управлять устройством с Bluetooth при помощи пульта ДУ данного устройства, устройство с Bluetooth должно поддерживать профиль AVRCP.
- Пульт ДУ данного устройства не гарантирует работу со всеми устройствами с Bluetooth.
- В зависимости от типа устройства с Bluetooth, данное устройство выводит звук, который соединен с настройкой громкости в устройстве с Bluetooth.

■ Действия, доступные с помощью меню настройки

- "Сопряжение с другими Bluetooth-устройствами" (🔗 стр. 55)
- "Регулировка выходного звукового баланса левого и правого динамиков (Баланс)" (🔗 стр. 94)
- "Регулировка мощности сабвуфера (Сабвуфер)" (🔗 стр. 95)
- "Настройка тона (Тон)" (🔗 стр. 96)
- "Проигрывание определенного видео во время воспроизведения аудио (Видео отбор)" (🔗 стр. 97)
- "Воспроизведение одинаковой музыки во всех зонах (Все зоны стерео)" (🔗 стр. 98)



Повторное подключение к данному устройству с Bluetooth-устройства

После выполнения сопряжения Bluetooth-устройство можно подключить, не выполняя каких-либо действий на данном устройстве.

Эту процедуру также необходимо выполнить при переключении Bluetooth-устройства в режим воспроизведения.

- 1** Если в настоящий момент подключено Bluetooth-устройство, выключите настройку Bluetooth этого устройства, чтобы отключить его.
- 2** Включите настройку Bluetooth на Bluetooth-устройстве, которое требуется подключить.
- 3** Выберите данное устройство в списке Bluetooth-устройств используемого Bluetooth-устройства.
- 4** Воспроизведите музыку с помощью какого-либо приложения на используемом Bluetooth-устройстве.



- Экран автоматически переходит к экрану воспроизведения “Bluetooth” при подключении Bluetooth-устройства, когда питание данного устройства включено.
- Когда настройка “Сетевой контроль” данного устройства установлена на “Всегда включен”, а устройство с Bluetooth подключено к устройству в состоянии режима ожидания, питание устройства будет включено автоматически. (👉 стр. 144)



Прослушивание FM/DAB-радиостанций

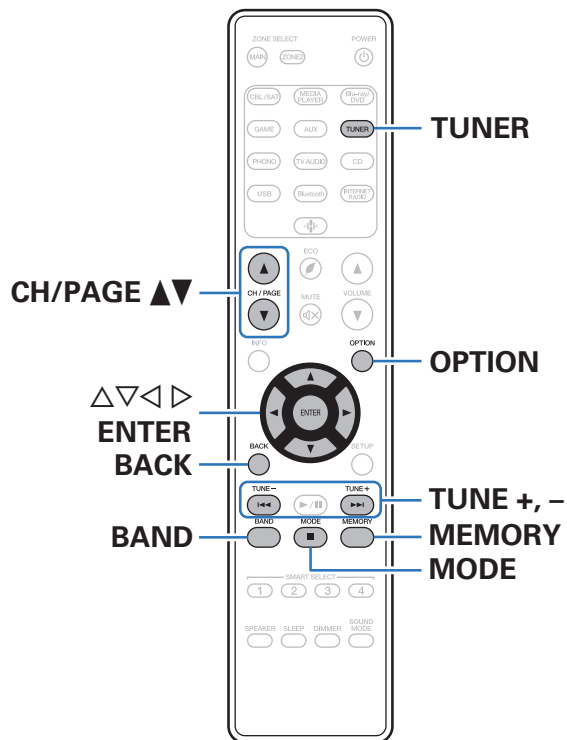

Вы можете использовать встроенный тюнер данного устройства для прослушивания FM и DAB-радиостанций.

Сначала убедитесь в том, что DAB/FM-антенна подключена к данному устройству.

❑ Сведения о DAB+

- Основным различием между DAB и DAB+ является тип используемого аудиокодека.
DAB: MPEG2
DAB+: MPEG4 (AAC)
- Данное устройство может принимать радиопередачи в форматах DAB и DAB+.



Прослушивание FM-радиостанций

- 1 Подключите антенну. (“Подключение DAB/FM-антенны” (🔧 стр. 41))
- 2 Нажмите кнопку TUNER, чтобы переключить источник входного сигнала на “Tuner”.
- 3 Нажмите кнопку OPTION.
Выводится меню действий.
- 4 С помощью кнопки $\Delta \nabla$ выберите пункт “FM/DAB”, а затем нажмите кнопку ENTER.
Отображает экран входного сигнала диапазона приема.
- 5 С помощью $\langle \rangle$ выберите “FM”, а затем нажмите ENTER.

FM: При прослушивании FM-радиостанции.

Цифр.Радио: При прослушивании DAB-радиопередачи.

- Для информации о воспроизведении DAB см. “Прослушивание DAB-радиостанций” (🔧 стр. 64).

[Экран телевизора]

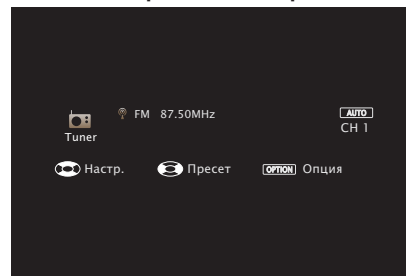

[Дисплей устройства]

01 FM 87.50MHz

- 6 Нажмите TUNE + или TUNE –, чтобы выбрать радиостанцию, которую хотите слушать.

Поиск радиостанций производится до тех пор, пока не будет найдена доступная радиостанция. При обнаружении радиостанции поиск автоматически останавливается и производится настройка на волну радиостанции.



- Режимы приема FM радиопередач включают в себя режим “Авто”, в котором поиск доступных радиостанций происходит автоматически, и режим “Вручную”, который позволяет вручную настроить частоты с помощью кнопок. Настройка по умолчанию – “Авто”. Также можно использовать режим “Прямая настройка”, чтобы сразу указать частоту радиостанции. Режим “Авто” не позволяет настраивать прием радиостанций при плохом качестве сигнала. В таких случаях используйте для настройки режимы “Вручную” или “Прямая настройка”.



Кнопки управления	Функции
TUNE +, -	Выбирает радиостанцию (вверх/вниз)
BAND	Переключается между FM и DAB
MODE	Переключается режима настройки
MEMORY	Регистрация предварительно настроенных станций
CH/PAGE ▲ ▼	Выбирает предустановленные радиостанции
△ ▽	Выбирает радиостанцию (вверх/вниз)
◀ ▶	Выбирает предустановленные радиостанции

■ Действия, доступные с помощью меню настройки

- “Ввод частоты при настройке на радиостанцию (Прямая настройка)” (☞ стр. 60)
- “Поиск RDS” (☞ стр. 60)
- “ПоискPTY” (☞ стр. 61)
- “Поиск TP” (☞ стр. 62)
- “Радиотекст” (☞ стр. 62)
- “Изменение режима настройки (Режим настройки)” (☞ стр. 63)
- “Настройка радиостанций и их автоматическое добавление (Авто установок)” (☞ стр. 63)
- “Добавление текущей FM/DAB-радиостанции (Предус-ка памяти)” (☞ стр. 69)
- “Выбор названия добавляемой радиостанции (Имя установки)” (☞ стр. 70)
- “Пропуск добавленных радиостанций (Пропуск устки)” (☞ стр. 71)
- “Настройка тона (Тон)” (☞ стр. 96)
- “Проигрывание определенного видео во время воспроизведения аудио (Видео отбор)” (☞ стр. 97)
- “Воспроизведение одинаковой музыки во всех зонах (Все зоны стерео)” (☞ стр. 98)



Ввод частоты при настройке на радиостанцию (Прямая настройка)

Можно непосредственно ввести частоту приема для настройки на нее.

- 1 Нажмите OPTION во время приема FM-радиостанции.**
Выводится меню действий.
- 2 С помощью кнопки $\Delta\nabla$ выберите пункт “Прямая настройка”, а затем нажмите кнопку ENTER.**
На экране отображается меню ввода частоты.
- 3 Используйте $\Delta\nabla$, чтобы выбрать номер, а затем нажмите \triangleright .**
 - При нажатии кнопки \triangleleft цифры, введенные непосредственно перед этим, стираются.
- 4 Повторите шаг 3 и введите частоту понравившейся радиостанции.**
- 5 По завершении ввода нажмите кнопку ENTER.**
Выполняется настройка на предварительно заданную частоту.

Поиск RDS

RDS — это радиовещательный сервис, который позволяет радиостанции передавать дополнительную информацию вместе с обычным сигналом радиовещательной программы.

Данный режим предназначен для настройки на FM радиостанции, предоставляющие сервис RDS.

Следует иметь в виду, что режим RDS работает только при приеме станций, поддерживающих передачу RDS.

- 1 Нажмите OPTION во время приема FM-радиостанции.**
Выводится меню действий.
- 2 С помощью кнопки $\Delta\nabla$ выберите пункт “Поиск RDS”, а затем нажмите кнопку ENTER.**
- 3 Нажмите кнопку ENTER.**
Поиск радиостанций RDS начинается автоматически.



- Нажав $\triangleleft \triangleright$ в течение 5 секунд после вывода на дисплей имени радиостанции, можно запустить поиск другой радиостанции.



ПоискPTY

Данный режим предназначен для поиска радиостанций RDS, передающих программу заданного типа (PTY).

PTY идентифицирует тип программы RDS.

Типы программ и индикация дисплея приведены ниже:

NEWS	Новости	WEATHER	Погода
AFFAIRS	Хроника	FINANCE	Финансы
INFO	Информация	CHILDREN	Детские
SPORT	Спорт	SOCIAL	Общественные
EDUCATE	Образование	RELIGION	Религия
DRAMA	Театр	PHONE IN	Прямой эфир
CULTURE	Культура	TRAVEL	Путешествия
SCIENCE	Наука	LEISURE	Досуг
VARIED	Разное	JAZZ	Джаз
POP M	Поп-музыка	COUNTRY	Кантри
ROCK M	Рок-музыка	NATION M	Музыка народов мира
EASY M	Легкая музыка	OLDIES	Музыка ретро
LIGHT M	Легкая классика	FOLK M	Народная музыка
CLASSICS	Серьезная классика	DOCUMENT	Репортажи
OTHER M	Другая музыка		

- 1 Нажмите OPTION во время приема FM-радиостанции.**
Выводится меню действий.
- 2 С помощью кнопки $\Delta\nabla$ выберите пункт “Поиск PTY”, а затем нажмите кнопку ENTER.**
- 3 С помощью кнопок $\Delta\nabla$ выберите тип программы.**
- 4 Нажмите кнопку ENTER.**
Поиск PTY начинается автоматически.



- Нажав $\triangleleft \triangleright$ в течение 5 секунд после вывода на дисплей имени радиостанции, можно запустить поиск другой радиостанции.



Поиск TP

Режим TP идентифицирует программы, которые передают дорожные сообщения.

Это позволяет Вам с легкостью выяснить последние данные о дорожной обстановке в зоне Вашего пребывания, прежде чем выйти из дома.

Данный режим предназначен для поиска радиостанций RDS, передающих дорожную программу (радиостанций TP).

1 Нажмите OPTION во время приема FM-радиостанции.

Выводится меню действий.

2 С помощью кнопки $\Delta\nabla$ выберите пункт “Поиск TP”, а затем нажмите кнопку ENTER.

3 Нажмите кнопку ENTER.

Поиск TP начинается автоматически.



- Нажав $\triangleleft \triangleright$ в течение 5 секунд после вывода на дисплей имени радиостанции, можно запустить поиск другой радиостанции.

Радиотекст

RT позволяет станциям RDS отправлять текстовые сообщения, которые появляются на дисплее.

При приеме данных радиотекста на дисплей выводится индикатор “Радиотекст”.

1 Нажмите OPTION во время приема FM-радиостанции.

Выводится меню действий.

2 С помощью кнопки $\Delta\nabla$ выберите пункт “Радиотекст”, а затем нажмите кнопку ENTER.

3 С помощью кнопки $\triangleleft \triangleright$ выберите пункт “Вкл.”, а затем нажмите кнопку ENTER.

- При приеме вещания радиостанции RDS отображаются передаваемые ей текстовые данные.
- Если прием текстовых данных отсутствует, выводится сообщение “NO TEXT DATA”.



Изменение режима настройки (Режим настройки)

Можно переключить режим на поиск только FM радиовещания. Если в режиме “Авто” нельзя автоматически настроиться на радиостанцию, переключитесь в режим “Вручную” и настройтесь на волну в ручном режиме.

- 1 Нажмите OPTION во время приема FM-радиостанции.**
Выводится меню действий.
- 2 С помощью кнопки $\Delta\nabla$ выберите пункт “Режим настройки”, а затем нажмите кнопку ENTER.**
- 3 Используйте $\triangleleft\triangleright$, чтобы выбрать режим настройки, а затем нажмите ENTER.**

Авто:	Автоматический поиск доступных радиостанций и автоматическая настройка.
Вручную:	Нажимайте кнопку для перехода к следующей частоте.

Настройка радиостанций и их автоматическое добавление (Авто установок)

Возможна автоматическая установка не более 56 радиостанций.

- 1 Нажмите OPTION во время приема FM-радиостанции.**
Выводится меню действий.
 - 2 С помощью кнопки $\Delta\nabla$ выберите пункт “Авто установок”, а затем нажмите кнопку ENTER.**
 - 3 Нажмите кнопку ENTER.**
Устройство начнет автоматический поиск станций и добавление их в память.
 - После завершения поиска, в течении 5 секунд будет отображаться сообщение “Выполнено”, а затем экран меню настроек погаснет.
-  Предустановка памяти завершена.



Прослушивание DAB-радиостанций

- 1 Подключите антенну. (“Подключение DAB/FM-антенны” (🔌 стр. 41))
- 2 Нажмите кнопку TUNER, чтобы переключить источник входного сигнала на “Tuner”.
- 3 Нажмите кнопку OPTION.
Выводится меню действий.
- 4 С помощью кнопки $\Delta \nabla$ выберите пункт “FM/DAB”, а затем нажмите кнопку ENTER.
Отображает экран входного сигнала диапазона приема.
- 5 С помощью $\langle \triangleright$ выберите “Цифр.Радио”, а затем нажмите ENTER.

FM:	При прослушивании FM-радиостанции.
Цифр.Радио:	При прослушивании DAB-радиопередачи.

- Выполняется автоматический поиск DAB-радиостанций, когда диапазон DAB выбирается впервые после покупки.

[Экран телевизора]

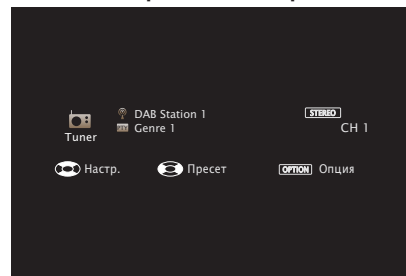

[Дисплей устройства]

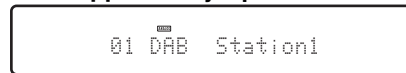

- 6 Нажмите TUNE + или TUNE -, чтобы выбрать радиостанцию, которую хотите слушать.

Кнопки управления	Функции
TUNE +, -	Выбирает радиостанцию (вверх/вниз)
BAND	Переключается между FM и DAB
MODE	Переключается режима настройки
MEMORY	Регистрация предварительно настроенных станций
CH/PAGE $\Delta \nabla$	Выбирает предустановленные радиостанции
$\Delta \nabla$	Выбирает радиостанцию (вверх/вниз)
$\langle \triangleright$	Выбирает предустановленные радиостанции



■ Действия, доступные с помощью меню настройки

- “Автоматический поиск DAB-радиостанций (Автонастройка)” (☞ стр. 65)
- “Проверка уровня принимаемого сигнала радиостанций (Помощник)” (☞ стр. 66)
- “Настройка порядка радиостанций (Порядок станций)” (☞ стр. 66)
- “Сжатие динамического диапазона (DRC)” (☞ стр. 67)
- “Сброс настроек DAB (Включение DAB)” (☞ стр. 67)
- “Проверка текущей версии DAB (Версия DAB)” (☞ стр. 68)
- “Добавление текущей FM/DAB-радиостанции (Предус-ка памяти)” (☞ стр. 69)
- “Выбор названия добавляемой радиостанции (Имя установки)” (☞ стр. 70)
- “Пропуск добавленных радиостанций (Пропуск уст-ки)” (☞ стр. 71)
- “Настройка тона (Тон)” (☞ стр. 96)
- “Проигрывание определенного видео во время воспроизведения аудио (Видео отбор)” (☞ стр. 97)
- “Воспроизведение одинаковой музыки во всех зонах (Все зоны стерео)” (☞ стр. 98)

Автоматический поиск DAB-радиостанций (Автонастройка)

Эта функция выполняет автоматический поиск DAB-радиостанций и создает список принимаемых радиостанций.

- 1 Нажмите OPTION во время приема DAB-радиостанции.**
Выводится меню действий.
- 2 С помощью кнопки $\Delta\nabla$ выберите пункт “Автонастройка”, а затем нажмите кнопку ENTER.**
- 3 Нажмите кнопку ENTER.**
Устройство начнет поиск DAB-радиостанций.



Проверка уровня принимаемого сигнала радиостанций (Помощник)

Отображение уровня принимаемого сигнала настроенной в данный момент частоты. Используйте этот параметр, если вам не удается принять сигнал любимой станции.

- 1 Нажмите OPTION во время приема DAB-радиостанции.**
Выводится меню действий.
- 2 С помощью кнопки $\Delta\nabla$ выберите пункт “Помощник”, а затем нажмите кнопку ENTER.**
- 3 С помощью кнопок $\Delta\nabla$ выберите частоту для настройки. Для корректного отображения уровня принимаемого сигнала после выбора частоты может потребоваться примерно 4–5 секунд.**
- 4 При необходимости отрегулируйте положение антенны, чтобы уровень принимаемого сигнала находился за отметкой “5”.**
После этого станет возможным прием станции.
- 5 Нажмите кнопку ENTER.**
Выберите станцию.



- Ранее сохраненные радиостанции можно повторно выбрать нажатием на кнопку TUNE + или TUNE – на пульте ДУ.

Настройка порядка радиостанций (Порядок станций)

Установите желаемый порядок в списке радиостанций, созданном функцией автоматического поиска.

- 1 Нажмите OPTION во время приема DAB-радиостанции.**
Выводится меню действий.
- 2 С помощью кнопки $\Delta\nabla$ выберите пункт “Порядок станций”, а затем нажмите кнопку ENTER.**
- 3 С помощью кнопок $\triangleleft \triangleright$ установите желаемый порядок радиостанций.**

Алфавитно-цифровой (По умолчанию):	сортировка по алфавиту.
------------------------------------	-------------------------

Мультиплекс:	сортировка по порядку частот.
--------------	-------------------------------



Сжатие динамического диапазона (DRC)

Сжатие динамического диапазона динамического диапазона (разница между наиболее громкими и тихими звуками).

- 1 Нажмите OPTION во время приема DAB-радиостанции.**
Выводится меню действий.
- 2 С помощью кнопки $\Delta\nabla$ выберите пункт “DRC”, а затем нажмите кнопку ENTER.**
- 3 С помощью кнопок $\triangleleft\rangle$ выберите уровень сжатия.**

1 / 1/2 / Выкл. (По умолчанию: 1)

Сброс настроек DAB (Включение DAB)

При выполнении процедуры “Включение DAB” производится сброс всех настроек DAB.

- 1 Нажмите OPTION во время приема DAB-радиостанции.**
Выводится меню действий.
- 2 С помощью кнопки $\Delta\nabla$ выберите пункт “Включение DAB”, а затем нажмите кнопку ENTER.**
- 3 С помощью $\triangleleft\rangle$ выберите “Сброс”, а затем нажмите ENTER.**

Происходит возврат всех настроек DAB к заводским параметрам по умолчанию.



- После выполнения процедуры “Включение DAB” функция Автонастройка запускается автоматически и создает список принимаемых радиостанций.



Проверка текущей версии DAB (Версия DAB)

Отображение версии модуля DAB.

- 1 Нажмите OPTION во время приема DAB-радиостанции.**
Выводится меню действий.
- 2 С помощью кнопки $\Delta\nabla$ выберите пункт “Версия DAB”, а затем нажмите кнопку ENTER.**



Добавление текущей FM/DAB-радиостанции (Предус-на памяти)

Ваши любимые радиостанции можно сохранить в виде предустановленных настроек — так, чтобы было можно настраиваться на них с легкостью.

Можно задать предварительную настройку для до 56 радиостанций. Функция предварительной настройки используется для FM и DAB.

1 Настройтесь на радиостанцию, которую желаете записать в предустановленные настройки. (“Прослушивание FM-радиостанций” (🔊 стр. 58), “Прослушивание DAB-радиостанций” (🔊 стр. 64))

2 Нажмите кнопку OPTION.

Выводится меню действий.

3 С помощью кнопки $\Delta\nabla$ выберите пункт “Предус-на памяти”, а затем нажмите кнопку ENTER.

На экране отображается список уже добавленных радиостанций.

4 С помощью кнопок $\Delta\nabla$ выберите станцию, которую хотите добавить, и нажмите кнопку ENTER.

Текущая радиостанция будет добавлена в память.

- Для записи предустановленных настроек на другие радиостанции повторите шаги с 1-го по 4-й.



- Можно предварительно настроить любимую радиостанцию, нажав на кнопку MEMORY на пульте ДУ.

1. Настройтесь на радиостанцию, которую желаете записать в предустановленные настройки. (“Прослушивание DAB-радиостанций” (🔊 стр. 64))
2. Нажмите кнопку MEMORY.
3. Используйте $\Delta\nabla$ для выбора канала, который вы хотите занести в предварительные настройки.
4. Нажмите кнопку MEMORY.

Канал	Настройки по умолчанию
1 – 8	87,50 / 89,10 / 98,10 / 108,00 / 90,10 / 90,10 / 90,10 / 90,10 / 90,10 МГц
9 – 16	90,10 / 90,10 / 90,10 / 90,10 / 90,10 / 90,10 / 90,10 / 90,10 / 90,10 МГц
17 – 24	90,10 / 90,10 / 90,10 / 90,10 / 90,10 / 90,10 / 90,10 / 90,10 / 90,10 МГц
25 – 32	90,10 / 90,10 / 90,10 / 90,10 / 90,10 / 90,10 / 90,10 / 90,10 / 90,10 МГц
33 – 40	90,10 / 90,10 / 90,10 / 90,10 / 90,10 / 90,10 / 90,10 / 90,10 / 90,10 МГц
41 – 48	90,10 / 90,10 / 90,10 / 90,10 / 90,10 / 90,10 / 90,10 / 90,10 / 90,10 МГц
49 – 56	90,10 / 90,10 / 90,10 / 90,10 / 90,10 / 90,10 / 90,10 / 90,10 / 90,10 МГц



Прослушивание предустановленных станций

- 1 Нажмите кнопку CH/PAGE ▲▼, чтобы выбрать нужный предустановленный канал.



- Предустановленную станцию также можно выбрать, нажав TUNER PRESET CH + или TUNER PRESET CH – на основном блоке.

Выбор названия добавляемой радиостанции (Имя установки)

Вы можете задать название для добавляемой радиостанции или изменить его.

Можно ввести до 8 символов.

- 1 Нажмите OPTION во время приема FM-радиостанции.
Выводится меню действий.
- 2 С помощью кнопки Δ∇ выберите пункт “Имя установки”, а затем нажмите кнопку ENTER.
Отобразится меню “Имя установки”.

- 3 С помощью кнопок <|> выберите группу радиостанций, которой необходимо дать название.
- 4 С помощью кнопок Δ∇ выберите радиостанцию, которой хотите дать название, и нажмите кнопку ENTER.
- 5 С помощью кнопок Δ∇ выберите картинку для названия, а затем нажмите кнопку ENTER.
Отображается экран, который позволяет отредактировать Имя установки.
 - При выборе пункта “Уст.по умолч.” устройство вернется к отображению частоты.
- 6 Введите символы и нажмите “OK”.
- 7 Нажмите OPTION для возврата на предыдущий экран.



Пропуск добавленных радиостанций (Пропуск уст-ки)

Выполните автоматическую предустановку, чтобы сохранить все станции радиовещания, которые можно получить в памяти. Выбор радиовещательной станции будет легче осуществить, пропустив ненужные зоны памяти.

1 Нажмите **OPTION** во время приема FM-радиостанции.

Выводится меню действий.

2 С помощью кнопки $\Delta\nabla$ выберите пункт “Пропуск уст-ки”, а затем нажмите кнопку **ENTER**.

Отобразится меню “Пропуск уст-ки”.

3 Чтобы настроить станции, которые нужно пропустить по группам

① С помощью кнопок $\triangleleft \triangleright$ выберите группу радиостанций, которую хотите пропустить.

② Нажмите кнопку Δ выберите пункт “Уст. * – * пропустить”, а затем нажмите кнопку **ENTER**.

Пропустите все станции радиовещания, которые включены в выбранную группу “*-*”.

(* - номер выбранной группы.)

Выбор радиостанций, которые нужно пропустить

① С помощью кнопок $\triangleleft \triangleright$ выберите группу радиостанций, которую хотите пропустить.

② С помощью кнопок $\Delta\nabla$ выберите радиостанцию, которую хотите пропустить.

③ С помощью кнопок $\triangleleft \triangleright$ выберите пункт “Пропустить”.
Выбранная станция перестанет отображаться.

4 Нажмите **OPTION** для возврата на предыдущий экран.



Отмена Пропуск уст-ки

- 1** Пока отображается экран “Пропуск уст-ки” с помощью кнопок $\triangleleft \triangleright$ выберите группу, в которой находится радиостанция, пропуск которой Вы хотите отменить.
- 2** С помощью кнопок $\triangle \nabla$ выберите радиостанцию, пропуск которой отменяется.
- 3** С помощью кнопок $\triangleleft \triangleright$ выберите пункт “Вкл.”.
Пропуск отменен.

ПРИМЕЧАНИЕ

- Функцию “Пропуск уст-ки” невозможно отменить для групп.



Прослушивание интернет-радио

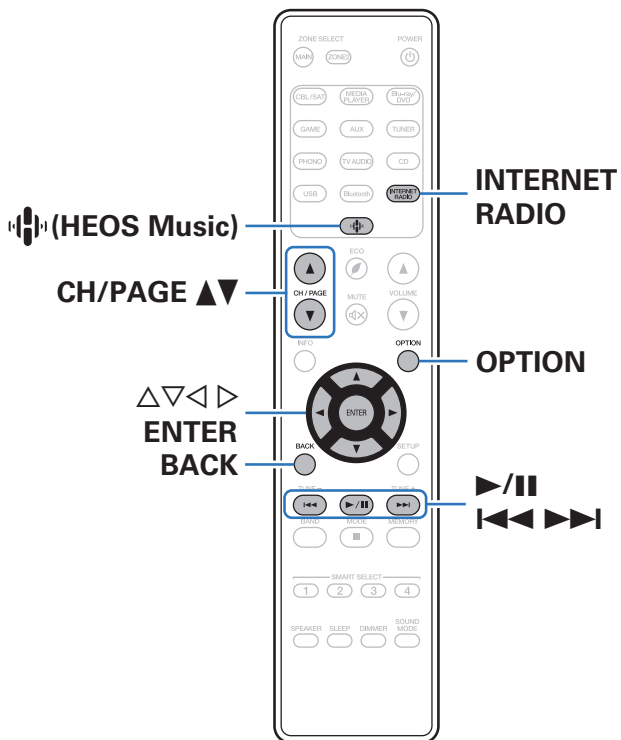



- Интернет-радио означает радиовещание, распространяемое посредством интернета. Возможен прием интернет-радиостанций со всего мира.
- Список интернет-радиостанций в данном устройстве обеспечен услугой базы данных TuneIn.
- Ниже указаны типы аудиоформата и особенности воспроизведения, поддерживаемые данным устройством. Подробную информацию см. в разделе “Воспроизведение Интернет-радио” (стр. 188).

- WMA
- MP3
- MPEG-4 AAC





Прослушивание интернет-радио

1 Нажмите кнопку INTERNET RADIO.

- Вы также можете нажать  (HEOS Music). С помощью кнопки  выберите пункт “TuneIn интернет радио”, а затем нажмите кнопку ENTER.

2 Выберите станцию, которую вы ходите воспроизводить.

Кнопки управления	Функции
 *	Воспроизведение / пауза
 *	Воспроизвести предыдущую дорожку/ воспроизвести следующую дорожку
CH/PAGE 	Перейти к предыдущей/следующей странице списка

* Включено при воспроизведении подкастов.









- Каждый раз при нажатии кнопки STATUS не основном блоке на дисплее основного устройства поочередно отображаются название песни, название радиостанции и друга.

ПРИМЕЧАНИЕ

- Служба базы данных радиостанций может приостановить работу или быть недоступна по иным причинам без предварительного уведомления.

■ Действия, доступные с помощью меню настройки

- “Добавление к Избранное HEOS” ( стр. 93)
- “Регулировка выходного звукового баланса левого и правого динамиков (Баланс)” ( стр. 94)
- “Регулировка мощности сабвуфера (Сабвуфер)” ( стр. 95)
- “Настройка тона (Тон)” ( стр. 96)
- “Проигрывание определенного видео во время воспроизведения аудио (Видео отбор)” ( стр. 97)
- “Воспроизведение одинаковой музыки во всех зонах (Все зоны стерео)” ( стр. 98)



Воспроизведение файлов с ПК или NAS

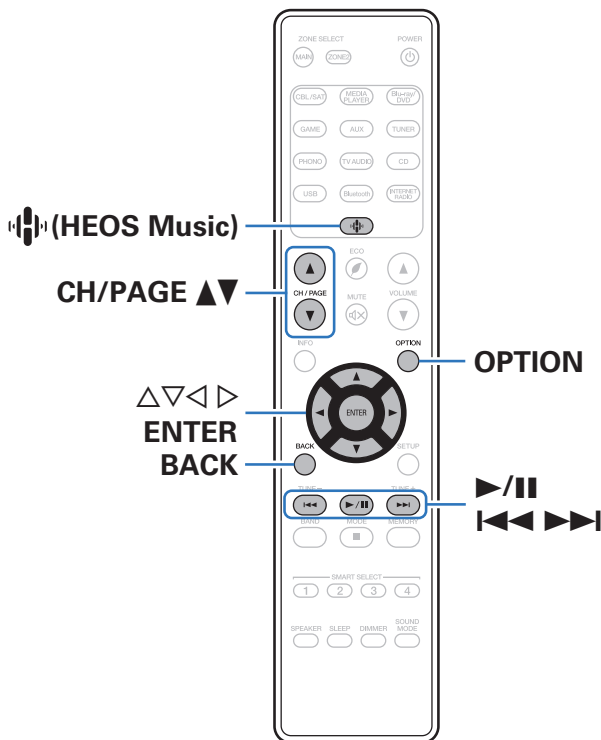

- Данное устройство может воспроизводить музыкальные файлы и списки воспроизведения (m3u, wpl) с серверов, совместимых с DLNA, в том числе с ПК и устройств хранения данных (NAS), в Вашей сети.
- Поддерживаемые форматы файлов:
 Подробные сведения см. в разделе “Воспроизведение файла, сохраненного на ПК или NAS” (☞ стр. 187).
 - WMA
 - MP3
 - WAV
 - MPEG-4 AAC
 - FLAC
 - Apple Lossless
 - DSD



Воспроизведение файлов с ПК или NAS

Воспроизводите музыкальные файлы или списки воспроизведения, хранящиеся на файловых серверах DLNA, в Вашей локальной сети.

- 1 Нажмите кнопку  (HEOS Music).
- 2 С помощью Δ / ∇ выберите пункт “Музыкальные сервера”, а затем нажмите кнопку ENTER.



- 3 Выберите имя подключенного к сети ПК или сервера NAS (Network Attached Storage).

- 4 Выполните поиск музыки на своем ПК/NAS и выберите какое-либо произведение для воспроизведения.



- При выборе произведений для воспроизведения Вам будет задан вопрос о желаемой Вами очередности воспроизведения.

Воспроизвести сейчас:	Элемент вставляется в очередь после дорожки, которая воспроизводится в данный момент, и сразу же воспроизводится.
Воспроизвести и сменить очередь:	Очередь очищается и сразу же воспроизводится выбранный элемент.
Воспроизвести следующий:	Элемент вставляется в очередь после текущей песни и воспроизводится по окончании текущей песни.
Добавить в конец очереди:	Элемент добавляется в конец очереди.

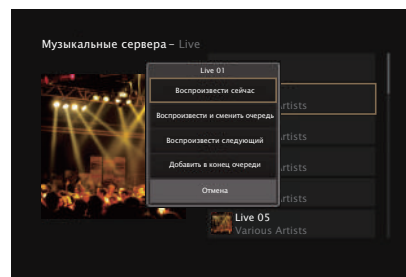

5 С помощью кнопки $\Delta \nabla$ выберите пункт “Воспроизвести сейчас” или “Воспроизвести и сменить очередь”, а затем нажмите кнопку ENTER.

Начнется воспроизведение.

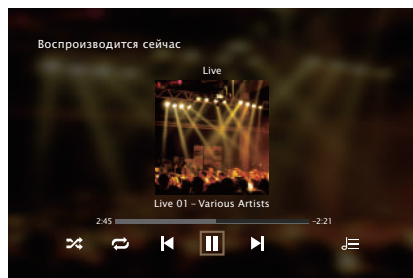

Кнопки управления	Функции
$\blacktriangleright / \parallel$	Воспроизведение / пауза
$\blacktriangleleft \blacktriangleleft \blacktriangleleft \blacktriangleright \blacktriangleright \blacktriangleright$	Воспроизвести предыдущую дорожку / воспроизвести следующую дорожку
CH/PAGE $\blacktriangle \blacktriangledown$	Перейти к предыдущей/следующей странице списка



- Каждый раз при нажатии кнопки STATUS на основной блоке на дисплее поочередно отображаются название песни, имя исполнителя и название альбома.
- Если файл WMA (Windows Media Audio), MP3 или MPEG-4 AAC содержит данные обложки альбома, она может выводиться на дисплей во время воспроизведения музыкальных файлов.
- При использовании Windows Media Player версии 11 или более новой возможен вывод на дисплей обложки альбомов для файлов WMA.

ПРИМЕЧАНИЕ

- При проигрывании музыкальных файлов с компьютера или из сетевого хранилища с подключением через беспроводную ЛВС возможно прерывание аудиопотока в зависимости от беспроводной среды ЛВС. В этом случае, выполните подключение посредством проводной ЛВС.
- Порядок, в котором выводятся треки/файлы, зависит от технических характеристик сервера. Если треки/файлы выводятся не в алфавитном порядке в соответствии с техническими характеристиками сервера, поиск по первой букве может работать неправильно.



■ Действия, доступные с помощью меню настройки

- “Регулировка выходного звукового баланса левого и правого динамиков (Баланс)” (🔊 стр. 94)
- “Регулировка мощности сабвуфера (Сабвуфер)” (🔊 стр. 95)
- “Настройка тона (Тон)” (🔊 стр. 96)
- “Проигрывание определенного видео во время воспроизведения аудио (Видео отбор)” (🔊 стр. 97)
- “Воспроизведение одинаковой музыки во всех зонах (Все зоны стерео)” (🔊 стр. 98)



Получение HEOS App

Вы можете воспользоваться большим количеством онлайн-служб потоковой передачи музыки с помощью HEOS App. В зависимости от географического положения имеется несколько вариантов для выбора.

Загрузите HEOS App для iOS или Android – для этого введите в строке поиска “HEOS” в App Store, Google Play или Amazon Appstore.



HEOS Аккаунт

Учетные записи HEOS можно зарегистрировать в “HEOS Аккаунт” (🔑 стр. 146) в меню данного устройства или коснувшись “Музыка” значка - “Настройки” вкладки 📱 в HEOS App.

■ Что такое HEOS Аккаунт?

HEOS Аккаунт – это основная учетная запись или “связка ключей” для управления всеми Вашими музыкальными службами HEOS при помощи одного единственного имени пользователя и пароля.

■ Зачем мне нужен HEOS Аккаунт?

При наличии HEOS Аккаунт Вам необходимо будет ввести свое имя пользователя для входа в систему музыкальных служб и пароль только один раз. Это позволит Вам просто и быстро пользоваться большим количеством приложений управления на различных устройствах.

Вы просто входите в систему под своим HEOS Аккаунт на любом устройстве и получаете доступ ко всем связанным музыкальным службам, истории воспроизведения и пользовательским спискам воспроизведения, даже если Вы слушаете музыку у друга дома при помощи его системы HEOS.

■ Регистрация HEOS Аккаунт

Вам будет предложено зарегистрировать HEOS Аккаунт, когда Вы впервые попытаетесь получить доступ к любым музыкальным службам из главного меню “Музыка” приложения HEOS App.

■ Изменение Вашего HEOS Аккаунт

- 1 Нажмите вкладку “Музыка”.
- 2 Выберите значок Настройки 📱 в верхнем левом углу экрана.
- 3 Выберите “HEOS Аккаунт”.
- 4 Измените свое местоположение, измените свой пароль, удалите свою учетную запись или выйдите из своей учетной записи.



Воспроизведение при помощи служб потоковой передачи музыки

Музыкальная служба – это музыкальная компания, предоставляющая доступ к обширным музыкальным коллекциям посредством бесплатной и/или платной подписки в режиме онлайн. В зависимости от географического положения имеется несколько вариантов для выбора.

ПРИМЕЧАНИЕ

- Приложение и торговая марка HEOS не принадлежат ни одному из производителей мобильных устройств. Доступность музыкальных служб может быть разной в зависимости от региона. Не все службы могут быть доступны на момент покупки. Некоторые службы время от времени могут появляться или прекращать свое действие на основании решений поставщиков музыкальных служб или других сторон.

■ Выбор помещения/устройства

- 1 Коснитесь вкладки “Помещения” и выберите “Marantz NR1200”, если имеется несколько устройств HEOS.



- Коснитесь значка карандаша  в верхнем правом углу, чтобы переключиться в режим правки. Вы можете изменить отображаемое имя.

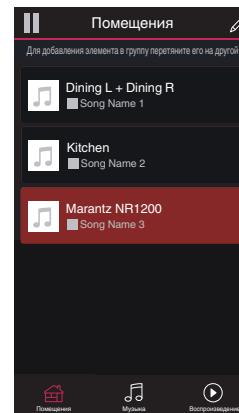

■ Выбор музыкальной дорожки или станции из музыкальных источников

1 Коснитесь вкладки “Музыка” и выберите музыкальный источник.



- Все музыкальные сервисы, отображаемые могут быть недоступны в вашем регионе.

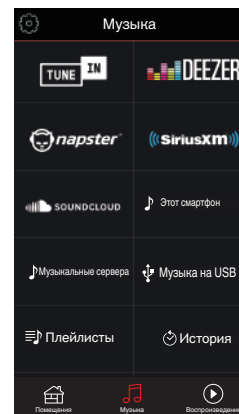

2 Выполните поиск музыки для воспроизведения.

После выбора музыкальной дорожки или радиостанции приложение автоматически перейдет к экрану “Воспроизведение”.



- При выборе музыкальной дорожки для воспроизведения Вам будет задан вопрос о желаемой Вами очередности воспроизведения.

Воспроизвести сейчас:	Элемент вставляется в очередь после дорожки, которая воспроизводится в данный момент, и сразу же воспроизводится.
Воспроизвести и сменить очередь:	Очередь очищается и сразу же воспроизводится выбранный элемент.
Воспроизвести следующий:	Элемент вставляется в очередь после текущей песни и воспроизводится по окончании текущей песни.
Добавить в конец очереди:	Элемент добавляется в конец очереди.



- При выборе радиостанции отображаются следующие элементы.

Воспроизвести сейчас:	Выбранный элемент воспроизводится немедленно.
Добавить в Neos избранное:	Добавление к избранному HEOS.

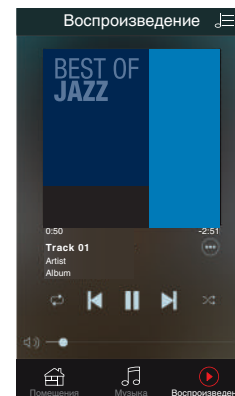
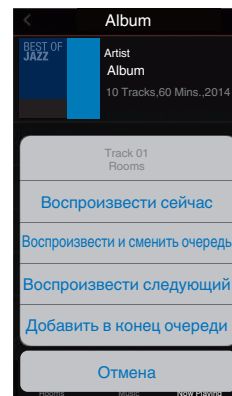

Прослушивание одной и той же музыки в нескольких помещениях

Система HEOS – это настоящая многокомнатная аудиосистема, которая автоматически синхронизирует воспроизведение аудио между несколькими устройствами HEOS таким образом, что аудио, поступающее из различных помещений, оказывается точно синхронизированным и всегда звучит отменно! Вы можете легко добавить до 32 устройств HEOS к своей системе HEOS. Вы можете объединить или сгруппировать до 16 отдельных устройств HEOS в группу устройств HEOS, которая будет работать так, как если бы это было одно единственное устройство HEOS.

■ Группирование помещений

- 1 Нажмите и удерживайте палец на помещении, в котором не воспроизводится музыка.
- 2 Перетяните его на помещение, в котором воспроизводится музыка (обозначается красной рамкой) и поднимите палец.
- 3 В результате эти два помещения будут сгруппированы в одну группу устройств, и в обоих помещениях будет воспроизводиться одна и та же точно синхронизированная музыка.

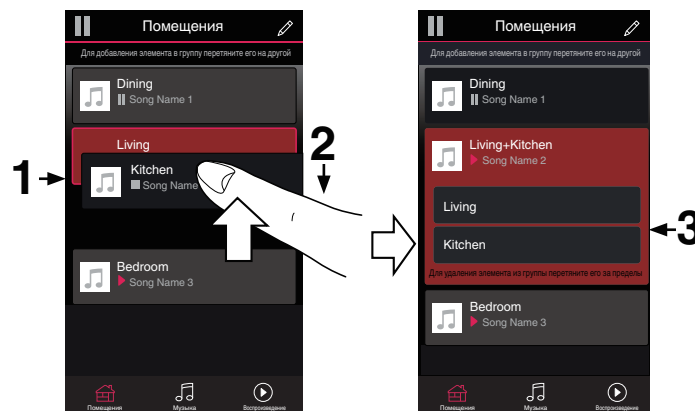

■ Разгруппирование помещений

- 1 Нажмите и удерживайте палец на помещении, которое Вы хотите удалить из группы.
- 2 Перетяните его по направлению из группы и поднимите палец.

ПРИМЕЧАНИЕ

- Вы не можете удалить первое помещение, в котором началось воспроизведение музыки до создания группы.

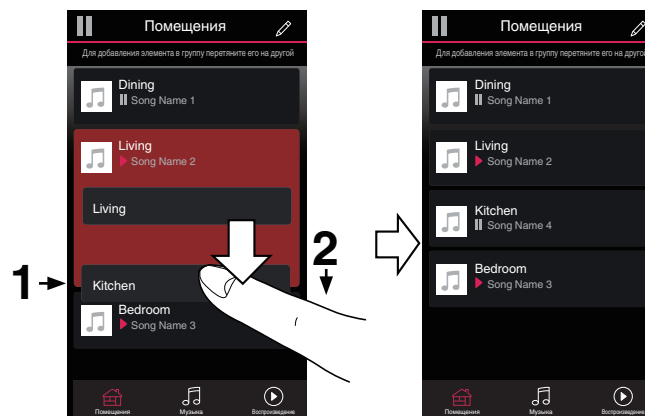

■ Группирование всех помещений (режим вечеринки)

Вы можете легко сгруппировать вместе 16 помещений в режиме вечеринки при помощи движения “стягивания”.

- 1 Поставьте два пальца на экран, охватив список помещений.
- 2 Быстро сведите два пальца вместе и поднимите.
- 3 Все Ваши помещения будут объединены и начнут воспроизводить одну и ту же точно синхронизированную музыку.

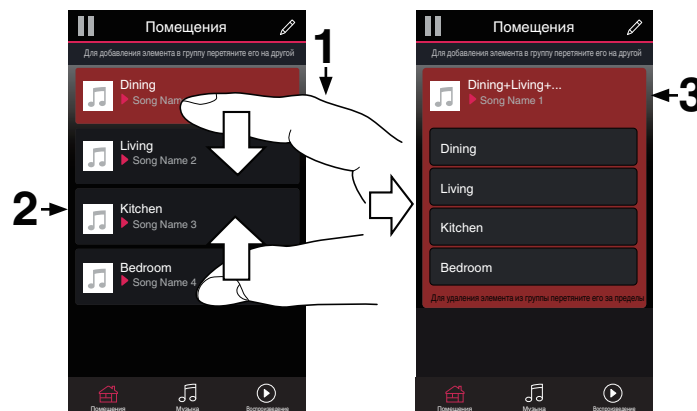

■ Разгруппирование всех помещений

Вы можете легко разгруппировать все свои помещения и выйти из режима вечеринки при помощи движения “растягивания”.

- 1 Поставьте рядом два пальца на экран, охватив список помещений.
- 2 Быстро разведите два пальца в стороны и поднимите.
- 3 Все помещения будут разгруппированы.



Функция AirPlay

Музыкальные файлы, расположенные на вашем устройстве (iPhone, iPod touch, iPad или iTunes), можно воспроизводить на данном ресивере через сеть.



- Когда начнется воспроизведение AirPlay, источник входного сигнала переключится на значение "HEOS Music".
- Остановить воспроизведение AirPlay можно посредством выбора другого источника сигнала.
- Чтобы одновременно видеть название композиции и имя исполнителя, нажмите кнопку STATUS на основном блоке.
- Подробнее об использовании приложения iTunes см. также программную подсказку iTunes.
- Вид экрана может быть разным в зависимости от OS версий программного обеспечения.

Данное устройство поддерживает AirPlay 2.

Синхронизируйте совместимые с AirPlay 2 устройства/динамики для одновременного воспроизведения.



- Данное устройство поддерживает AirPlay 2 и требует iOS 11.4 или более позднюю версию.

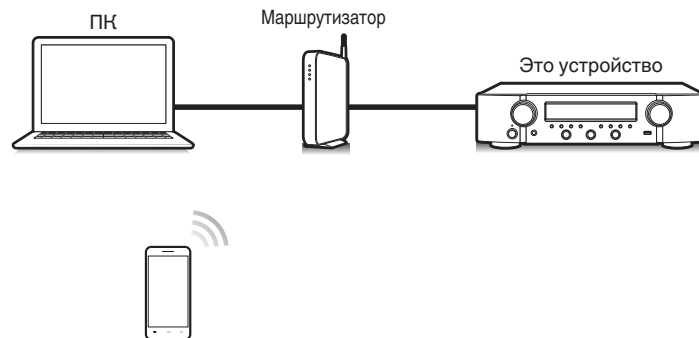

Воспроизведение музыки с iPhone, iPod touch или iPad

При обновлении операционной системы “iPhone/iPod touch/iPad” до iOS 4.2.1 или более новой версии появляется возможность направления потока музыкальных данных из “iPhone/iPod touch/iPad” непосредственно в данное устройство.

- 1 Подключите ваш iPhone, iPod touch или iPad Wi-Fi к той же сети, к которой подключено данное устройство.**
 - Подробнее см. в руководстве пользователя к устройству.
- 2 Включите композицию на iPhone, iPod touch или iPad.**

Значок AirPlay отображается на экране iPhone, iPod touch или iPad.
- 3 Нажмите значок AirPlay и выберите устройство.**

[Пример] iOS 12



[Пример] iOS 9



Воспроизведение музыки с iTunes на этом устройстве

- 1 Установите приложение iTunes 10 или более новую версию на персональный компьютер Mac или Windows, который подключен к той же самой сети, что и данное устройство.**
- 2 Включите данное устройство.**

Установите для параметра “Сетевой контроль” значение “Всегда включен” для данного устройства. (🔗 стр. 144)

ПРИМЕЧАНИЕ

- При установке режима “Сетевой контроль” в положение “Всегда включен” устройство потребляет больше электроэнергии, чем в обычном режиме ожидания.

- 3 Запустите iTunes и щелкните значок AirPlay, чтобы выбрать главное устройство.**

[Пример] iTunes

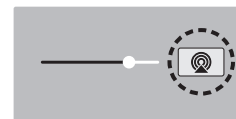

- 4 Выберите композицию и щелкните на значке воспроизведения в окне iTunes.**

Музыка будет пересылаться в данное устройство в виде потока данных.



ПРИМЕЧАНИЕ

- При воспроизведении с помощью функции AirPlay звук выводится с громкостью, настроенной на iPhone, iPod touch, iPad или в iTunes. До начала воспроизведения вам необходимо снизить громкость iPhone, iPod touch, iPad или iTunes, а затем настроить ее на нужный уровень.

Воспроизводите композицию со своего iPhone, iPod touch или iPad на различных синхронизированных устройствах (AirPlay 2)

Композиции с iPhone, iPod touch или iPad с iOS 11.4 или более поздней версии можно синхронизировать с различными поддерживаемыми устройствами, совместимыми с AirPlay 2, и воспроизводить их одновременно.

1 Включите композицию на iPhone, iPod touch или iPad.

Значок AirPlay отображается на экране iPhone, iPod touch или iPad.



2 Щелкните значок AirPlay.

На дисплей выводится список устройств/динамиков, через которые можно воспроизводить аудио в той же сети.

- Кругок отображается справа от устройств, совместимых с AirPlay 2.

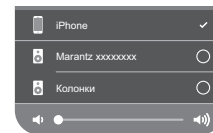

3 Коснитесь устройств/динамиков, которые хотите использовать.

- Можно выбрать различные устройства, совместимые с AirPlay 2.
- Уровень громкости можно регулировать как отдельно для каждого устройства, так и одновременно для всех синхронизированных устройств.

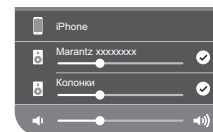

Функция Spotify Connect

Spotify является самой популярной в мире службой потоковой передачи. Если Вы подпишитесь на Spotify Premium, Вы сможете управлять Вашей новой акустической системой при помощи Вашего телефона или планшета. Поскольку Spotify встроен в акустическую систему, Вы сможете делать звонки или использовать другие приложения - музыка никогда не остановится.

Сведения о настройке и использовании функции соединения Spotify см. на веб-сайте www.spotify.com/connect



Воспроизведение музыки с Spotify на этом устройстве

Загрузите “Spotify App” на устройство Android или iOS заранее. Для воспроизведения дорожки Spotify на данном устройстве Вам сначала следует зарегистрироваться в премиум-аккаунте Spotify.

- 1** Подключите настройки Wi-Fi устройства iOS или Android к той же сети, что и данное устройство.
- 2** Запустите Spotify App.
- 3** Воспроизведите дорожку Spotify.
- 4** Нажмите значок Spotify , чтобы выбрать устройство.

Музыка будет пересылаться в данное устройство в виде потока данных.



Удобные функции

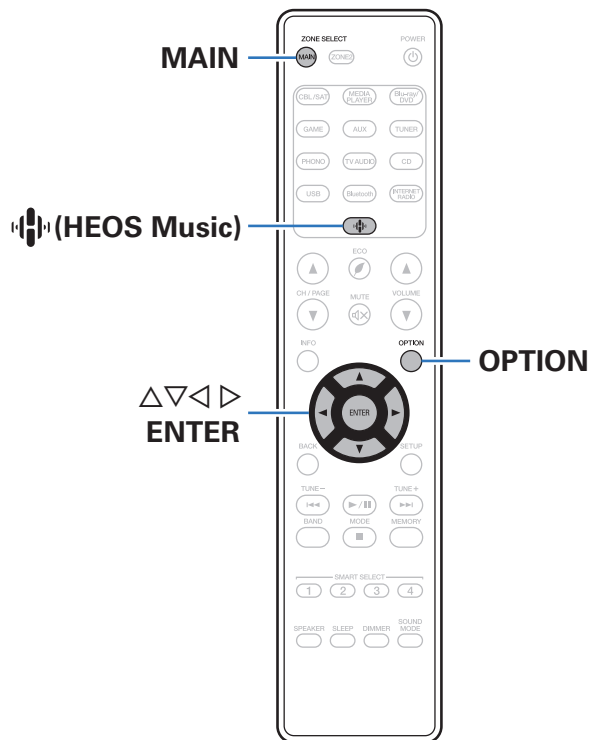

В данном разделе объясняется, как использовать удобные функции, одинаковые для всех источников входного сигнала. Эти функции можно установить только в MAIN ZONE.



Добавление к Избранное HEOS

- 1 При воспроизведении контента нажмите кнопку OPTION.
Выводится меню действий.
- 2 С помощью $\Delta\nabla$ выберите пункт “Добавить в Neos избранное”, а затем нажмите кнопку ENTER.

Воспроизведение Избранное HEOS

- 1 Нажмите кнопку \clubsuit (HEOS Music).
- 2 С помощью $\Delta\nabla$ выберите пункт “Избранное HEOS”, а затем нажмите кнопку ENTER.

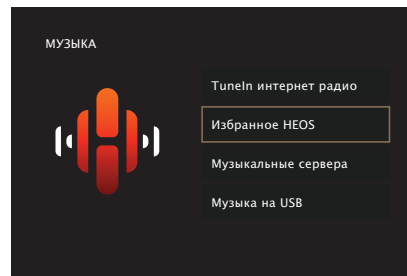

- 3 Выполните поиск контента и выберите что-нибудь для воспроизведения.

Удаление Избранное HEOS

- 1 Во время отображения списка контента Избранное HEOS с помощью $\Delta\nabla$ выберите элемент, который Вы хотите удалить из Избранное HEOS, и нажмите OPTION.
- 2 С помощью кнопки $\Delta\nabla$ выберите пункт “Удаление из Neos избранное”, а затем нажмите кнопку ENTER.

Регулировка выходного звукового баланса левого и правого динамиков (Баланс)

Корректирует баланс звучания между левой и правой колонками.

- 1 **Нажмите кнопку OPTION.**
Отображается экран меню настроек.
 - При выборе источника входного сигнала “HEOS Music” появляется меню настроек для музыки в режиме онлайн. Выберите команду “Параметры ресивера...” и нажмите кнопку ENTER.
- 2 **С помощью кнопки $\Delta\nabla$ выберите пункт “Баланс”, а затем нажмите кнопку ENTER.**
Отобразится меню Отобразится меню “Баланс”.
- 3 **С помощью $\triangleleft \triangleright$ отрегулируйте баланс мощности звука левой и правой колонок и нажмите ENTER.**

L 12 – R 12 (По умолчанию: 0)



- Настройка “Баланс” сохраняется для каждого из источников входного сигнала.
- Данный параметр невозможно выбирать при установке режима звука на “Direct” или “Pure Direct”.
- Установка невозможна, когда не выводится звуковой сигнал или для параметра в меню “HDMI Audio-Выход” выбрано значение “ТВ”.
(стр. 125)
- Баланс звука между правым и левым динамиками может также регулироваться поворотом ручки BALANCE на основном устройстве.



Регулировка мощности сабвуфера (Сабвуфер)

Регулирует уровень громкости канала сабвуфера.

1 Нажмите кнопку **OPTION**.

Отображается экран меню настроек.

- При выборе источника входного сигнала "HEOS Music" появляется меню настроек для музыки в режиме онлайн. Выберите команду "Параметры ресивера..." и нажмите кнопку ENTER.

2 С помощью кнопки $\Delta\nabla$ выберите пункт "Сабвуфер", а затем нажмите кнопку **ENTER**.

Отобразится меню "Сабвуфер".

3 Используйте $\triangleleft\triangleright$ для включения и выключения сабвуфера.

Вкл. (По умолчанию):	Используется сабвуфер.
Выкл.:	Сабвуфер не используется.

4 Выберите "Вкл." в шаге 3 и нажмите ∇ для изменения громкости канала сабвуфера.

-12.0 dB – +12.0 dB (По умолчанию : 0.0 dB)



- Настройка "Сабвуфер" сохраняется для каждого из источников входного сигнала.
- Эта настройка невозможна, когда параметр "Сабвуфер" - "Сабвуфер" установлен на "Нет". (☞ стр. 137)
- Установка невозможна, когда не выводится звуковой сигнал или для параметра в меню "HDMI Аудио-Выход" выбрано значение "ТВ". (☞ стр. 125)



Настройка тона (Тон)

Регулировка тонального качества звука.

1 Нажмите кнопку OPTION.

Отображается экран меню настроек.

- При выборе источника входного сигнала "HEOS Music" появляется меню настроек для музыки в режиме онлайн. Выберите команду "Параметры ресивера..." и нажмите кнопку ENTER.

2 С помощью кнопки $\Delta \nabla$ выберите пункт "Тон", а затем нажмите ENTER.

Отобразится меню "Тон".

3 Выберите звуковой диапазон, который нужно изменить.

Басы:	Регулировка низких частот.
Дискант:	Регулировка высоких частот.

4 Используйте $\triangleleft \triangleright$, чтобы отрегулировать звуковой сигнал, а затем нажмите ENTER.

-6 dB – +6 dB (По умолчанию : 0 dB)



- Настройки "Тон" сохраняются для каждого из источников входного сигнала.
- Данный параметр невозможно выбирать при установке режима звука "Direct" или "Pure Direct".
- Установка невозможна, когда не выводится звуковой сигнал или для параметра в меню "HDMI Audio-Выход" выбрано значение "TB". (стр. 125)
- Тембр также можно настроить, поворачивая ручки BASS и TREBLE на основном устройстве.



Проигрывание определенного видео во время воспроизведения аудио (Видео отбор)

Одновременно с воспроизведением аудио данное устройство может показывать на экране телевизора видео из другого источника. Этот параметр можно настроить для каждого источника входного сигнала.

Поддерживаемые источники входного сигнала: CD* / Tuner / HEOS Music / Phono

* Нельзя установить, когда назначен любой из разъемов HDMI.

1 Нажмите кнопку OPTION.

Отображается экран меню настроек.

- При выборе источника входного сигнала "HEOS Music" появляется меню настроек для музыки в режиме онлайн. Выберите команду "Параметры ресивера..." и нажмите кнопку ENTER.

2 С помощью кнопки $\Delta \nabla$ выберите пункт "Видео отбор", а затем нажмите кнопку ENTER.

Отобразится меню "Видео отбор".

3 С помощью кнопок $\triangleleft \triangleright$ выберите режим "Видео отбор".

Выкл. (По умолчанию) :	Отключает режим "Видео отбор".
Вкл.:	Включает режим "Видео отбор".

4 Если в пункте 3 выбрано значение "Вкл.", нажмите ∇ и выберите "Источник".

5 С помощью кнопок $\triangleleft \triangleright$ выберите источник входного сигнала видео, которое нужно воспроизвести, а затем нажмите ENTER.



- Настройки "Видео отбор" сохраняются для каждого из источников входного сигнала.



Воспроизведение одинаковой музыки во всех зонах (Все зоны стерео)

Вы можете воспроизвести музыку, воспроизводимую в MAIN ZONE, одновременно в ZONE2 (другое помещение).

Функция полезна, когда требуется воспроизвести музыку одновременно в нескольких помещениях – например, во время домашней вечеринки или воспроизведении BGM, охватывающем весь дом.

1 Нажмите кнопку OPTION.

Отображается экран меню настроек.

- При выборе источника входного сигнала “HEOS Music” появляется меню настроек для музыки в режиме онлайн. Выберите команду “Параметры ресивера...” и нажмите кнопку ENTER.

2 С помощью кнопки $\Delta\nabla$ выберите пункт “Все зоны стерео”, а затем нажмите кнопку ENTER.

Отобразится меню “Все зоны стерео”.

3 Выберите команду “Старт” и нажмите кнопку ENTER.

Источник входного сигнала для ZONE2 переключен на тот же источник входного сигнала, что и MAIN ZONE, и воспроизведение начнется в режиме Все зоны стерео.

■ Остановка режима Все зоны стерео

1 Во время воспроизведения в режиме Все зоны стерео, нажмите OPTION.

Отображается экран меню настроек.

- При выборе источника входного сигнала “HEOS Music” появляется меню настроек для музыки в режиме онлайн. Выберите команду “Параметры ресивера...” и нажмите кнопку ENTER.

2 С помощью кнопки $\Delta\nabla$ выберите пункт “Все зоны стерео”, а затем нажмите кнопку ENTER.

3 Выберите “Стоп”, а затем нажмите ENTER.



- Режим Все зоны стерео отменен, даже если подача питания на MAIN ZONE выключена.
- В режиме Все зоны стерео можно выбрать только режимы звука “Stereo”.
- Когда для параметра “HDMI Audio-Выход” установлено значение “ТВ”, режим Все зоны стерео недоступен. (☞ стр. 125)
- Сохраните состояние воспроизведения в режиме Все Зоны Стерео в функции умного выбора, чтобы быстро перейти к воспроизведению в режиме Все Зоны Стерео одним касанием.



Выбор режима звука

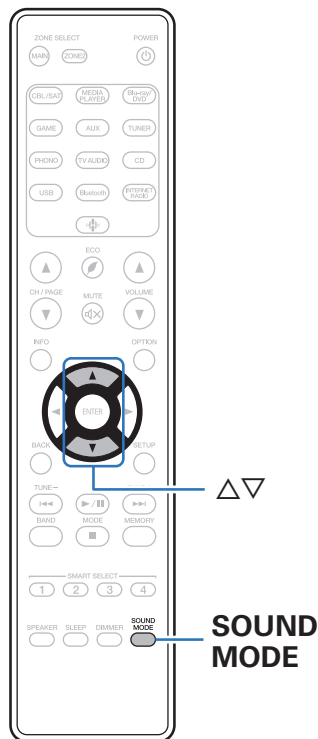

В устройстве имеется возможность выбирать звуковой режим по своему усмотрению: Direct, в котором аудио воспроизводится в точном соответствии с исходной записью, Stereo, допускающий регулирование низких и высоких частот, и Pure Direct, где качественные характеристики звукозаписи улучшены по сравнению с режимом Direct.

Выбор режима звука

- 1 Нажмите кнопку **SOUND MODE**, чтобы выбрать режим звука.



Описание различных режимов звука

Тип режима звука	Описание
Stereo	Воспроизводит звукозапись в 2-канальном стереофоническом режиме. Звук может регулироваться с помощью функций M-DAX, Тон (BASS, TREBLE) и Баланс.
Direct	Сигнал не проходит через схемы M-DAX, регулирования тембра (BASS и TREBLE), а также BALANCE, что при воспроизведении обеспечивает более качественный звук.
Pure Direct	Данный режим воспроизводит звук даже более высокого качества, чем режим "Direct". Следующие схемы остановлены для дальнейшего улучшения качества звука. <ul style="list-style-type: none">• Индикатор цепи главного корпуса (дисплей выключится.)



Режим управления HDMI

Недавнее дополнение к стандарту HDMI — стандарт CEC (Consumer Electronics Control), позволяющий передавать контрольные сигналы от одного устройства к другому через кабель HDMI.

Порядок настройки

- 1 Включите функцию Управление HDMI данного устройства.**
Установите для параметра “Управление HDMI” значение “Вкл.”.
(☞ стр. 127)
- 2 Включите все устройства, соединенные кабелями HDMI.**
- 3 Задайте функцию Управление HDMI всем устройствам, соединенным кабелем HDMI.**
 - Пожалуйста, обратитесь к инструкциям по эксплуатации подключенной аппаратуры, чтобы проверить настройки.
 - Выполните шаги 2 и 3, если какое-либо из устройств отсоединено от электросети.
- 4 Переключите вход телевизора на вход HDMI, соединенный с данным устройством.**

- 5 Переключите источник входного сигнала устройства, чтобы убедиться, что видеосигнал с проигрывателя, подключенного с помощью кабеля HDMI, воспроизводится правильно.**
- 6 При выключении телевизора в режим ожидания убедитесь в том, что данное устройство также перешло в режим ожидания.**

ПРИМЕЧАНИЕ

- Некоторые возможности могут оказаться недоступными в зависимости от подключенного телевизора или проигрывателя. Ознакомьтесь с подробностями в руководствах пользователя каждого из этих компонентов заблаговременно.



Функция интеллектуального меню

Эту функцию можно использовать для настройки параметров данного устройства, выбора источника входного сигнала, установки радиостанций и интернет-радиостанций с использованием пульта дистанционного управления телевизора.

- 1 Включите функцию управления HDMI данного устройства и телевизора.** (☞ стр. 127)
- 2 Установите “Смарт меню” в положение “Вкл.” на данном устройстве.** (☞ стр. 129)
- 3 Выберите “Receiver” в таком меню телевизора, как “Вход”* или “Управление подключенным устройством HDMI”*.**

На телевизоре отобразится меню Смарт меню данного устройства.

- Данным устройством можно управлять с пульта дистанционного управления телевизора при отображении меню Смарт меню.

* Метод выбора зависит от имеющегося телевизора.

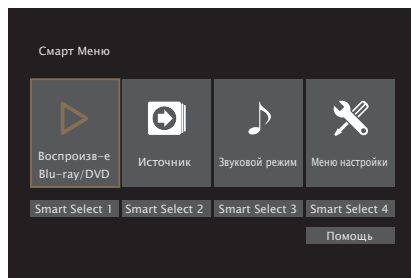

■ Воспроизв-е

Воспроизведение содержания текущего выбранного на данном устройстве источника входного сигнала.

■ Источник

Переключение входа данного устройства.

Если выбрать “HEOS Music”, “Tuner”, можно продолжить управление данным устройством с пульта дистанционного управления телевизора.

■ Звуковой режим

Изменение звукового режима данного устройства.

Можно выбрать один из следующих трех звуковых режимов.

Прямая:	Воспроизведение Direct.
Стерео:	Стереовоспроизведение.



■ Меню настройки

Отображение меню настройки для установки настроек данного устройства.

■ Smart Select

Вызов элементов “Smart Select”, зарегистрированных в данном устройстве.

ПРИМЕЧАНИЕ

- После изменения настроек “Управление HDMI” или “Смарт меню” обязательно выключите и снова включите подключенные устройства.
- Функция Смарт меню может работать неправильно в зависимости от технических характеристик используемого телевизора. В этом случае установите для параметра “Смарт меню” значение “Выкл.”. (☞ стр. 129)



Режим автоматического отключения

По истечении заданного времени устройство может быть автоматически переведено в режим ожидания. Это удобно для просмотра и прослушивания перед тем, как лечь спать. Функцию таймера отключения можно настроить для каждой зоны.

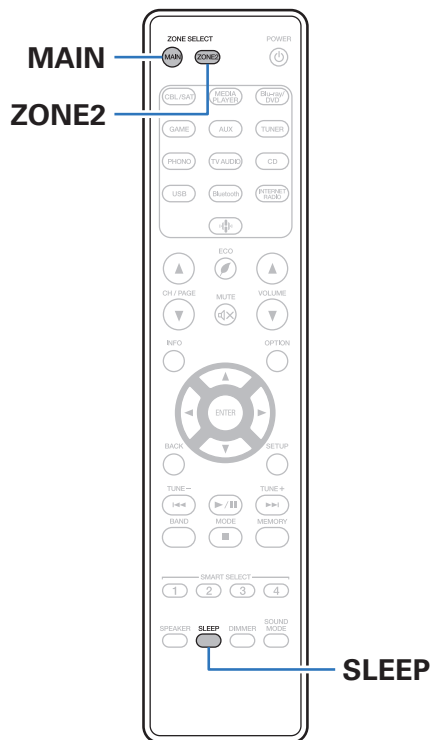

Использование таймера сна

- 1 Нажмите MAIN или ZONE2 для выбора зоны управления при помощи пульта ДУ.**
Загорается кнопка, соответствующая выбранной зоне.
- 2 Нажмите кнопку SLEEP и установите время.**
 - На дисплее загорится индикатор SLEEP и таймер сна будет запущен.
 - Таймер сна можно установить на значение от 10 до 120 минут с интервалом шага 10 минут.

■ Проверка оставшегося времени

Нажмите кнопку SLEEP, когда работает таймер сна.
На дисплее появится оставшееся время.

■ Для отмены автоматического отключения

Нажмите кнопку SLEEP и выставите значение “Off”.
Индикатор SLEEP на дисплее гаснет.



- Настройка таймера сна отменяется, когда устройство переключается на режим ожидания.

ПРИМЕЧАНИЕ

- Функция таймера отключения не может выключить питание устройств, подключенных к этому устройству. Чтобы отключить питание подключенных устройств, настройте таймеры отключения на этих устройствах.



Функция умного выбора

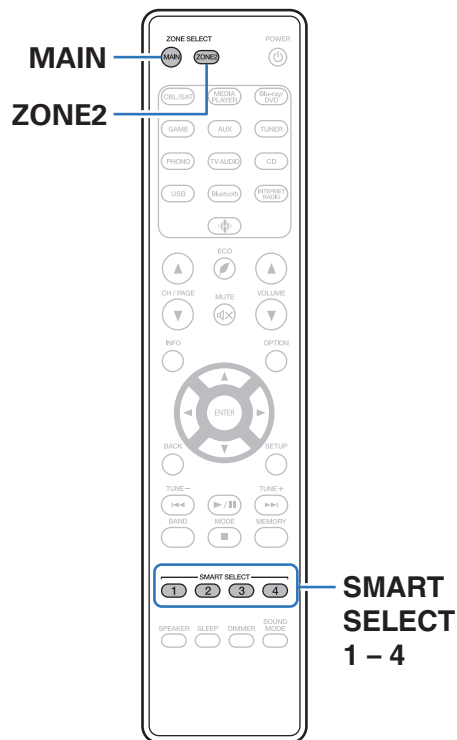

Некоторые настройки, например источник входного сигнала, уровень громкости и режим звука, могут быть запрограммированы для кнопок SMART SELECT 1–4.

Затем во время воспроизведения Вы можете просто нажать одну из запрограммированных кнопок SMART SELECT, чтобы задействовать группу сохраненных настроек.

Сохраняя часто используемые настройки с помощью кнопок SMART SELECT 1–4, Вы всегда сможете быстро переключаться на нужные параметры воспроизведения.

Функцию умного выбора можно задать для каждой зоны.



Открытие настроек

1 Нажмите MAIN или ZONE2 для выбора зоны управления при помощи пульта ДУ.

Загорается кнопка, соответствующая выбранной зоне.

2 Нажмите кнопку SMART SELECT.

Будут вызваны настройки умного выбора, запрограммированные для нажатой кнопки.

- Настройки по умолчанию для источника входного сигнала такие, как показано ниже.

[MAIN ZONE]

Кнопка	Источник входного сигнала
SMART SELECT 1	CBL/SAT
SMART SELECT 2	Blu-ray/DVD
SMART SELECT 3	CD
SMART SELECT 4	HEOS Music

[ZONE2]

Кнопка	Источник входного сигнала
SMART SELECT 1	CBL/SAT
SMART SELECT 2	Blu-ray/DVD
SMART SELECT 3	CD
SMART SELECT 4	HEOS Music



- Уровень громкости не зарегистрирован в функции умного выбора в заводских настройках по умолчанию. Чтобы зарегистрировать уровень громкости в функции умного выбора, см. "Изменение настроек". (📖 стр. 108)



Изменение настроек

1 Настройте перечисленные ниже позиции на значения, которые Вы желаете сохранить.

Следующие настройки от ① до ⑧ могут быть сохранены в памяти для MAIN ZONE, а настройки ① и ② могут быть сохранены в памяти для ZONE2.

- ① Источник входного сигнала (👉 стр. 47)
- ② Громкость (👉 стр. 48)
- ③ Звуковой режим (👉 стр. 99)
- ④ “M-DAX” (👉 стр. 122)
- ⑤ “Регулировка выходного звукового баланса левого и правого динамиков (Баланс)” (👉 стр. 94)
- ⑥ “Регулировка мощности сабвуфера (Сабвуфер)” (👉 стр. 95)
- ⑦ “Проигрывание определенного видео во время воспроизведения аудио (Видео отбор)” (👉 стр. 97)
- ⑧ “Воспроизведение одинаковой музыки во всех зонах (Все зоны стерео)” (👉 стр. 98)



- Нажмите и удерживайте кнопку SMART SELECT во время приема сигнала радиостанции или во время воспроизведения композиции с помощью одного из приведенных ниже источников входного сигнала – устройство запомнит текущую радиостанцию.
 - Tuner / Интернет-радиостанция

2 Нажмите MAIN или ZONE2 для выбора зоны управления при помощи пульта ДУ.

Загорается кнопка, соответствующая выбранной зоне.

3 Нажмите и удерживайте нужную кнопку SMART SELECT, пока на дисплее не появится индикация “Smart* Memory” или “Z2 Smart* Memory”.

Текущие настройки сохраняются в памяти.

* соответствует номеру нажатой кнопки SMART SELECT.

■ Изменение названия кнопки умного выбора

Вы можете изменить название кнопки умного выбора для основной зоны MAIN ZONE, которое отображается на экране телевизора или на дисплее данного устройства.

Описание способа изменения названия см. в разделе “Смарт-выбор Имен”. (👉 стр. 152)



Функция блокировки панели

Чтобы предотвратить случайное срабатывание этого устройства, можно отключить кнопки на передней панели.

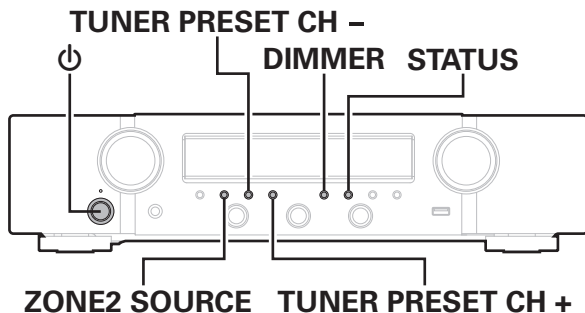

Отключение всех кнопок

- 1 Нажмите кнопку Φ , удерживая кнопки TUNER PRESET CH + и DIMMER, когда устройство находится в режиме ожидания.
- 2 Используйте ZONE2 SOURCE или TUNER PRESET CH -, чтобы выбрать "FP/VOL LOCK On".
- 3 Нажмите кнопку STATUS, чтобы ввести параметр. Все операции кнопок, за исключением Φ , отключены.

Отключение всех кнопок кроме VOLUME

- 1 Нажмите кнопку Φ , удерживая кнопки TUNER PRESET CH + и DIMMER, когда устройство находится в режиме ожидания.
- 2 Используйте ZONE2 SOURCE или TUNER PRESET CH -, чтобы выбрать "FP LOCK On".
- 3 Нажмите кнопку STATUS, чтобы ввести параметр. Будут отключены все кнопки кроме Φ и VOLUME.



Отмена функции блокировки панели

- 1** Нажмите кнопку Φ , удерживая кнопки TUNER PRESET CH + и DIMMER, когда устройство находится в режиме ожидания.
- 2** Нажмите ZONE2 SOURCE или TUNER PRESET CH -, чтобы выбрать “FP LOCK *Off”.
(* текущий режим.)
- 3** Нажмите кнопку STATUS, чтобы ввести параметр.
Функция блокировки панели будет отменена.



- Пульт дистанционного управления позволяет управлять устройством даже при включенной блокировке панели.



Функция удаленной блокировки

Если ИК-приемник подключен, включите функцию блокировки пульта ДУ. Если эта функция включена, то управление с помощью пульта дистанционного управления невозможно.

По умолчанию эта функция отключена.

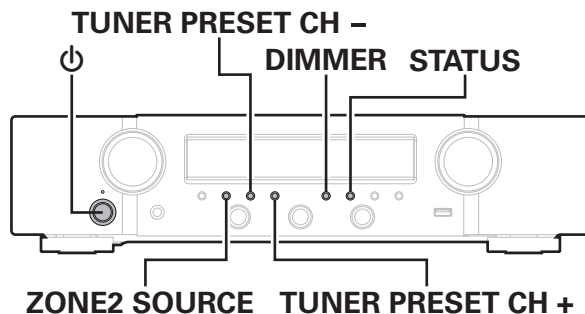

Отключение удаленного датчика пульта ДУ

- 1 Нажмите кнопку ϕ , удерживая кнопки TUNER PRESET CH + и DIMMER, когда устройство находится в режиме ожидания.
- 2 Используйте ZONE2 SOURCE или TUNER PRESET CH -, чтобы выбрать "RC LOCK On".
- 3 Нажмите кнопку STATUS, чтобы ввести параметр. Функция получения инфракрасного сигнала будет отключена.

Включение удаленного датчика

- 1 Нажмите кнопку ϕ , удерживая кнопки TUNER PRESET CH + и DIMMER, когда устройство находится в режиме ожидания.
- 2 Нажмите ZONE2 SOURCE или TUNER PRESET CH -, чтобы выбрать "RC LOCK *Off". (* текущий режим.)
- 3 Нажмите кнопку STATUS, чтобы ввести параметр. Функция получения инфракрасного сигнала на устройства будет включена.



Режим веб-управления

Этим устройством можно управлять с экрана веб-браузера.

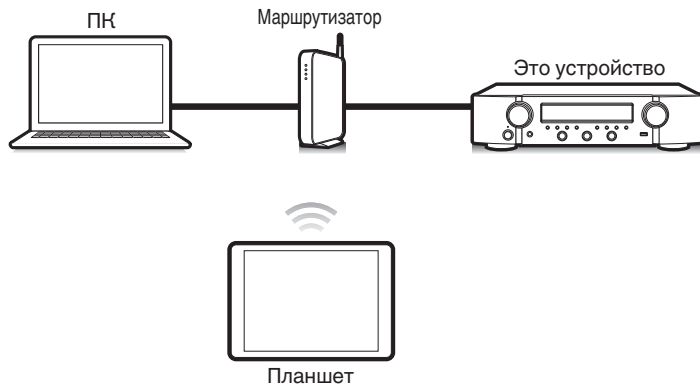

- Для использования функции управления через Интернет данное устройство и ПК или планшет должны быть правильно подключены к сети. (✎ стр. 42)
- В зависимости от настроек программного обеспечения безопасности можно не получить доступ к этому устройству с ПК. В этом случае измените настройки программного обеспечения безопасности.

Использование режима веб-управления устройством

- 1 Установите параметр “Сетевой контроль” в значение “Всегда включен”. (✎ стр. 144)
- 2 Проверьте IP-адрес данного устройства с помощью параметра “Информация”. (✎ стр. 140)



- 3 Откройте веб-браузер.



4 Введите IP-адрес данного устройства в адресную строку браузера.

Например, если IP-адрес устройства равен “192.168.100.19”, введите “http://192.168.100.19”.

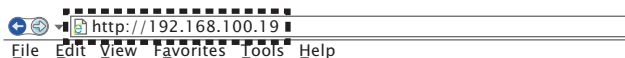

5 При отображении главного меню в веб-браузере щелкните мышью на позиции меню, которой желаете управлять.



Воспроизведение в ZONE2 (другое помещение)

Данное устройство позволяет прослушивать аудио не только в MAIN ZONE (комнате, в которой располагается устройство), но и в другом помещении (ZONE2).

Возможно одновременное воспроизведение одного и того же источника сигнала в MAIN ZONE и ZONE2. Кроме того, можно воспроизводить отдельные источники сигнала для MAIN ZONE и ZONE2.

Если входной сигнал для ZONE2 установлен как “Source”, цифровые и аналоговые подключенные устройства могут быть прослушаны через ZONE2.

Если входной сигнал для ZONE2 установлен на конкретный источник (например, CBL/SAT), только аналоговые подключенные устройства могут быть прослушаны через ZONE2.

Установка соединения с ZONE2

Звуковые сигналы с выходных аудиоразъемов ZONE2 выводятся на усилители ZONE2 и воспроизводятся этими усилителями.

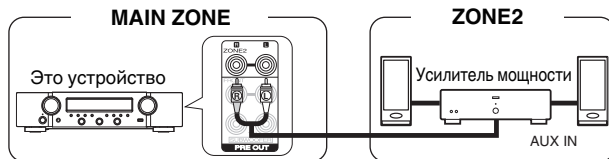

Воспроизведение в ZONE2

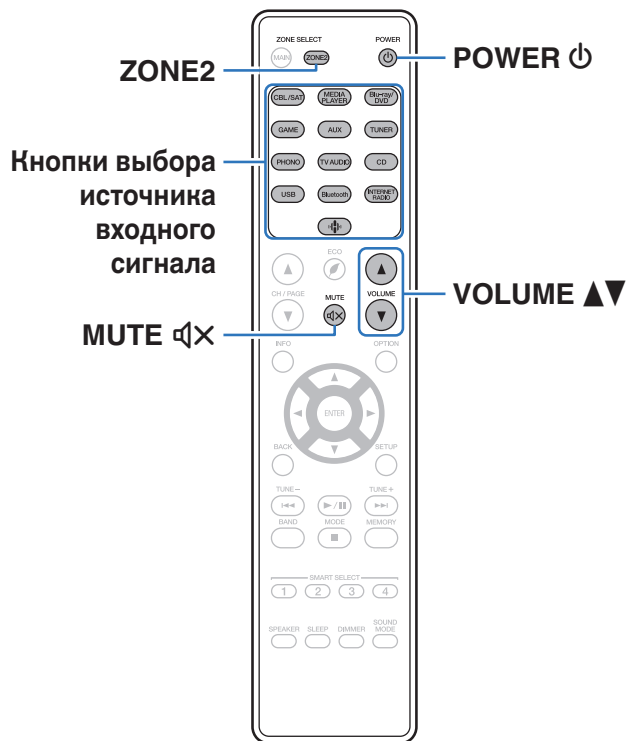

1 Нажмите **ZONE2**, чтобы установить рабочую зону на **ZONE2** при помощи пульта ДУ.

Загорится кнопка **ZONE2**.

2 Нажмите кнопку **POWER**, чтобы включить питание для **ZONE2**.

На дисплее **Z2** загорится индикатор.

- Питание в **ZONE2** можно включить или отключить, нажав **ZONE2 ON/OFF** на основном блоке.

3 Нажмите кнопку выбора источника входного сигнала, чтобы выбрать источник входного сигнала для воспроизведения.

Звуковой сигнал выбранного источника выводится в зоне **ZONE2**.

- **ZONE2** можно также выбрать в качестве источника входного сигнала, нажав кнопку **ZONE2 SOURCE**, а затем повернув ручку управления **INPUT SELECTOR**.



- Установка "Source" в качестве источника входного сигнала для **ZONE2** позволяет вам воспроизводить то же содержимое в **MAIN ZONE** и в **ZONE2**, в зависимости от типа входного сигнала.
- Установите "Source" в качестве источника входного сигнала для **ZONE2**, нажав кнопку **ZONE2 SOURCE** на основном устройстве.
- Если источник входного сигнала **MAIN ZONE** изменяется, когда **ZONE2** установлен в качестве "Source", то источник входного сигнала **ZONE2** будет изменен в соответствии с изменением входного сигнала **MAIN ZONE**.



■ Регулировка уровня громкости (ZONE2)

Используйте кнопку VOLUME ▲▼ для регулировки уровня громкости.

- На момент приобретения параметр “Предел громкости” установлен в значение “70 (-10 dB)”. (🔧 стр. 151)



- Поверните VOLUME после нажатия ZONE2 SOURCE на основном блоке, чтобы отрегулировать громкость.

■ Временное отключение звука (Выключение звука) (ZONE2)

Нажмите кнопку MUTE ⏸.



- Для отмены нажмите кнопку MUTE ⏸ еще раз. Кроме того, отключение звука можно отменить, повернув регулятор общего уровня громкости.





Карта меню

Для управления с помощью меню подключите к данному устройству телевизор и выведите меню на телеэкран.

По умолчанию, на устройстве установлены рекомендованные настройки. Можно настроить устройство в соответствии с существующей системой и Вашими предпочтениями.

Элементы настройки	Подробный перечень параметров	Описание	Стр.
 Аудио	M-DAX	Расширяет низко- и высокочастотные компоненты сжатого звука, например, MP3-файлы, что позволяет добиться более высокого качества звучания.	122
	Аудио задержка	Компенсирует задержку по времени между видео и звуком.	123
	Громкость	Установите настройки уровня громкости.	124
 Видео	Установка HDMI	Задаются настройки для HDMI Аудио-Выход, По HDMI и настройки Управление HDMI.	125
	На экр.дисплея	Конфигурирует настройки экрана.	130
	Сигнал 4К.	Установите формат сигнала 4К, когда телевизор или устройство воспроизведения совместимы с 4К.	131
	ТВ формат	Установка формата вывода видеосигнала для телевизора, который Вы используете.	132





Элементы настройки	Подробный перечень параметров	Описание	Стр.
 Входы	Назначение входа	Изменяет назначение входного разъема и режим аудиовхода.	133
	Переимен.ист.	Смена отображаемого имени источника входного сигнала.	136
	Скрытые источ-ки	Удаление с дисплея источников входного сигнала, которые не используются.	136
	Уров.источника	Регулировка уровня воспроизведения входного звукового сигнала.	136
 Громкоговорители	Сабвуфер	Выберите, присутствует ли сабвуфер, способность воспроизведения для низких басовых частот.	137
	Дистанции	Установка дистанции между позицией слушателя и громкоговорителями.	137
	Уровни	Установите громкость тестового тона на один и тот же уровень в положении прослушивания при выводе с каждого из динамиков.	138
	Выбор АС	Установите параметр А/В динамиков.	139
 Сеть	Информация	Отобразить сетевую информацию.	140
	Соединение	Выбирает, подключать ли к домашней сети посредством беспроводной ЛВС или проводной ЛВС.	140
	Установки	Используется для настройки IP-адреса вручную.	142
	Сетевой контроль	Включение сетевой коммуникации в режиме ожидания.	144
	Приемлемое имя	“Имя устройства” — это название данного устройства, отображенное в сети. Можно изменить дружественное имя согласно вашим предпочтениям.	144
	Диагностики	Проверка сетевого подключения.	145
	AirPlay	Настройки для Apple AirPlay.	145



Элементы настройки	Подробный перечень параметров	Описание	Стр.
 HEOS Аккаунт	[Когда пользователь вышел из HEOS Аккаунт]		
	У меня есть учётная запись HEOS	Вход в систему.	146
	Создать учётную запись	Создание нового HEOS Аккаунт.	146
	Забыли пароль	Если Вы забыли свой пароль, на Вашу электронную почту придет сообщение с инструкциями о смене пароля.	146
	[Когда пользователь вошел в HEOS Аккаунт]		
	Вошли в	Отображение Вашего HEOS Аккаунт.	146
	Изменение местоположения	Выбор Вашего местоположения.	146
	Смена пароля	Смена пароля HEOS Аккаунт.	146
	Удалить учетную запись	Удаление HEOS Аккаунт.	146
	Выход из учетной записи	Выход из HEOS Аккаунт.	146



Элементы настройки	Подробный перечень параметров	Описание	Стр.
 Главный	Язык	Изменяет язык отображения на экране телевизора.	147
	ЭКО	Конфигурирует ЭКО-режим и функции энергосбережения при автоматическом режиме ожидания.	147
	Установка Зоны 2	Определяет параметры для воспроизведения аудио в ZONE2.	151
	Переимен.Зоны	Изменяет отображение названия для каждой зоны.	152
	Смарт-выбор Имён	Изменяет отображение названия кнопки умного выбора.	152
	Фронт дисплей	Настройки, связанные с дисплеем на этом устройстве.	152
	Программн обес-е	Проверка последних обновлений системного программного обеспечения, установка обновлений и настройка отображения сообщений.	153
	Информация	Показывает информацию о настройках данного устройства, входных сигналах и т. п.	156
	Использ данных	Разрешение/запрет на отправку в Marantz анонимных сведений об использовании устройства.	157
	Сохр.& Загрузить	Выполните сохранение и восстановление настроек устройства с помощью устройства памяти USB.	158
	Настр-ка закрыта	Защита настроек от случайных изменений.	158
Сброс	Происходит возврат различных настроек к заводским параметрам по умолчанию.	159	
 Setup Assistant	Нач.Уст.	Настройка базовых параметров и подключений с нуля в соответствии с инструкциями на экране телевизора.	Стр. 9 отдельного руководства "Краткое руководство пользователя"
	Выбор языка	Устанавливает элементы индивидуальной настройки в соответствии с руководством, отображенным на экране телевизора.	
	Настройка АС		
	Сетевые настр-ки		
	ТВ аудиосоедин-е		
	Установка Входов		
Моб.приложения			



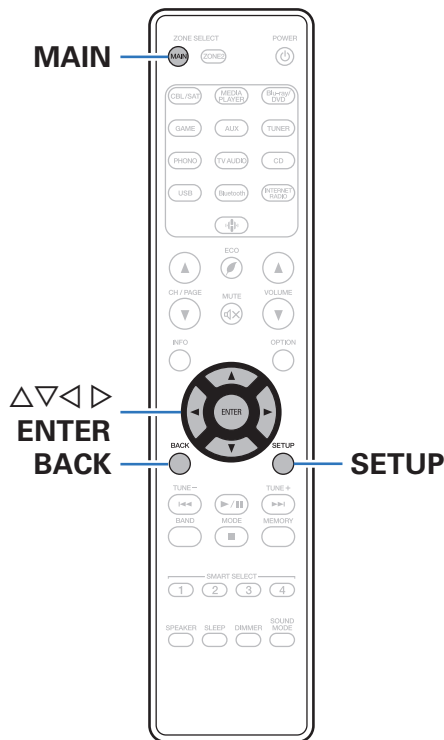

Управление меню

- 1 Нажмите **MAIN** на пульте ДУ для установки рабочей зоны на **MAIN ZONE**.
Загорится индикатор **MAIN**.
- 2 Нажмите кнопку **SETUP**.
На телеэкран выводится меню.
- 3 С помощью кнопок $\Delta \nabla \triangleright$ выберите меню для настройки или управления, а затем нажмите **ENTER**.
- 4 С помощью кнопок $\triangleleft \triangleright$ установите нужное значение параметра.
- 5 Нажмите кнопку **ENTER**, чтобы ввести параметр.
 - Для возврата к предыдущему элементу нажмите кнопку **BACK**.
 - Для выхода из меню нажмите кнопку **SETUP** во время отображения меню. Экран меню исчезнет.



Аудио

Настройки, связанные со звуком.

M-DAX

Форматы сжатого звука, например, MP3, WMA (Windows Media Audio) и MPEG-4 AAC сокращают объем данных путем устранения компонентов сигнала, которые с трудом воспринимаются человеческим слухом. Режим "M-DAX" генерирует сигналы, удаленные при компрессии, восстанавливая состояние звукового сигнала, близкое к состоянию исходного звукового сигнала перед сжатием. Он также восстанавливает исходные характеристики басов для насыщенного и расширенного тонального диапазона.

■ Режим

Высокий:	Режим, оптимизированный для источников сжатого сигнала со значительно ослабленными верхними частотами (64 кбит/с и ниже).
Средний:	Применяет соответствующий подъем верхних и нижних частот для всех источников сжатого сигнала (96 кбит/с и ниже).
Низкий:	Режим, оптимизированный для источников сжатого сигнала с нормальными верхними частотами (96 кбит/с и выше).
Выкл.:	Не используйте "M-DAX".



- Загорится индикатор M-DAX.
- Данный параметр можно выбрать для аналоговых или PCM входных сигналов (частота = 44,1/48 кГц).
- Настройка по умолчанию данного параметра для "HEOS Music" - "Низкий". Для всех остальных источников сигнала — "Выкл."
- Данный параметр невозможно выбрать при установке режима звука "Direct" или "Pure Direct".
- Настройки "M-DAX" сохраняются для каждого из источников входного сигнала.



Аудио задержка

Компенсирует задержку по времени между видео и звуком.



- Настройки “Аудио задержка” сохраняются для каждого из источников входного сигнала.

■ Автосинхрон-ция

Автоматическая регулировка времени аудиообработки для компенсации задержек в аудио-/видеосинхронизации сигналов с телевизора с поддержкой Автосинхрон-ция.

Вкл.
(По умолчанию) : Скорректируйте автоматически.

Выкл.: Не корректируйте автоматически.



- Возможно, автоматическая коррекция будет невозможна в зависимости от технических характеристик телевизора, даже если для параметра “Автосинхрон-ция” установлено значение “Вкл.”.

■ Настройка

Потребуется вручную скорректировать рассинхронизацию между изображением и звуком.

0 ms – 500 ms (По умолчанию : 0 ms)



- Кроме того, можно выполнить точную настройку значения коррекции задержки, заданную с помощью функции “Автосинхрон-ция”.



Громкость

Установите настройки уровня громкости.

■ Шкала

Установите порядок отображения громкости.

0 - 98 (По умолчанию) :	Отображение диапазона от 0 (минимум) до 98.
-79.5dB - 18.0dB:	Отображение ---дБ (минимум), диапазон от -79,5 дБ до 18,0 дБ.



- Настройки “Шкала” отражаются во всех зонах.

■ Лимит

Установите максимальный уровень громкости.

60 (-20 dB) / 70 (-10 dB) / 80 (0 dB)
Выкл. (По умолчанию)



- Значение дБ отображается, когда для параметра “Шкала” установлено значение “-79.5dB - 18.0dB”. (📖 стр. 124)

■ Гром-ть при вкл

Задайте настройку уровня громкости, которая активируется при включении.

Последняя (По умолчанию) :	Использовать сохраненное в памяти значение перед последним выключением.
Выключение звука:	Всегда включать устройство с отключенным звуком.
1 – 98 (-79 dB – 18 dB) :	Уровень громкости настраивается с учетом заданного уровня.



- Значение дБ отображается, когда для параметра “Шкала” установлено значение “-79.5dB - 18.0dB”. (📖 стр. 124)

■ Уров.мутир-ния

Установите насколько уменьшится звук при включении этой функции.

Полный (По умолчанию) :	Полное отключение звука.
-40 dB :	Ослабление уровня звука на 40 дБ вниз.
-20 dB :	Ослабление уровня звука на 20 дБ вниз.



Видео

Настройки, связанные с видео.

Установка HDMI

Задайте настройки для HDMI Аудио-Выход, По HDMI и настройки Управление HDMI.

ПРИМЕЧАНИЕ

- Если "По HDMI" и "Управление HDMI" установлены на значение "Вкл.", энергопотребление устройства в режиме ожидания повышается. ("По HDMI" (🔧 стр. 126), "Управление HDMI" (🔧 стр. 127)) Если Вы не пользуетесь устройством в течение продолжительного времени, рекомендуется отсоединить сетевой шнур от розетки электросети.

■ HDMI Аудио-Выход

Выбор выходного звукового устройства HDMI.

Стерео Ресивер
(По умолчанию):

Воспроизведение через громкоговорители, подключенные к устройству.

ТВ:

Воспроизведение через телевизор, подключенный к устройству.



- При активации функции Управление HDMI приоритет отдается звуковым настройкам телевизора. (🔧 стр. 101)
- Когда питание данного устройства включено и параметр "HDMI Аудио-Выход" установлен на значение "ТВ", звук выводится через разъем HDMI OUT в 2-канальном режиме.



■ По HDMI

Выбирает способ, которым данное устройство будет передавать сигналы HDMI на выходной разъем HDMI в режиме ожидания.

Вкл.:	Передает выбранный входящий сигнал HDMI на выходной разъем HDMI данного устройства, когда оно находится в режиме ожидания.
Выкл. (По умолчанию):	На выходной разъем HDMI данного устройства в режиме ожидания не передаются сигналы HDMI.

■ По источникам

Устанавливает HDMI-разъем, который вводит сигналы HDMI в режиме ожидания.

Последний (По умолчанию):	Последний использованный источник входного сигнала перейдет в режим ожидания.
CBL/SAT / Blu-ray/DVD / Game / Media Player / CD*:	Пройти через выбранный источник входного сигнала.

* Параметр “По источникам” доступен в том случае, если при настройке “Назначение входа” для какого-либо разъема HDMI в качестве источника входного сигнала назначено значение “CD”. (☞ стр. 133)



- “По источникам” можно установить, когда “По HDMI” установлен на “Вкл.” или “Управление HDMI” установлен на “Вкл.”. (“По HDMI” (☞ стр. 126), “Управление HDMI” (☞ стр. 127))

■ RC выбор

Определяет, будет ли это устройство включаться кнопкой выбора источника входного сигнала на пульте дистанционного управления, когда оно находится в режиме ожидания.

Вкл+Источник (По умолчанию) :	Включение питания этого устройства и переключение источника входного сигнала.
Источник только:	Переключение источника входного сигнала HDMI, когда это устройство находится в режиме ожидания. При нажатии кнопки выбора источника входного сигнала на пульте дистанционного управления мигает индикатор питания этого устройства.



- “RC выбор” можно установить, когда “Управление HDMI” установлен на “Вкл.” или “По HDMI” установлен на “Вкл.”. (“По HDMI” (☞ стр. 126), “Управление HDMI” (☞ стр. 127))



■ Управление HDMI

Вы можете связать операции с устройствами, подключенными к HDMI и поддерживающими Управление HDMI.

Вкл.:	Использовать функцию Управление HDMI.
Выкл. (По умолчанию) :	Не использовать функцию Управление HDMI.



- Пожалуйста, ознакомьтесь с инструкциями по эксплуатации каждого из подключенных устройств, чтобы проверить настройки.
- См. подробнее о функции Управление HDMI в разделе “Функция Управление HDMI”. (☞ стр. 101)

ПРИМЕЧАНИЕ

- При изменении настроек “Управление HDMI”, обязательно выключите и снова включите подключенные устройства.

■ ARC

На телевизоре, подключенном к разьему HDMI MONITOR, выберите, следует ли получать звук с телевизора через HDMI.

Вкл.:	Использовать функцию ARC.
Выкл. (по умолчанию):	Не использовать функцию ARC.



- Вы можете регулировать громкость данного устройства с пульта дистанционного управления телевизора.
- При использовании этой функции выберите телевизор, поддерживающий ARC (Audio Return Channel), и включите функцию Управление HDMI телевизора.
- Если для параметра “Управление HDMI” установлено значение “Вкл.”, для настроек “ARC” автоматически устанавливается значение “Вкл.”. (☞ стр. 127)

ПРИМЕЧАНИЕ

- При изменении настроек “ARC”, обязательно выключите и снова включите подключенные устройства.
- Для воспроизведения звука от телевизора через функцию ARC может использоваться только 2-канальная настройка PCM. Установите “PCM 2ch” в качестве формата аудио в настройках телевизора.



■ TV Audio-включение

Устанавливает автоматическое переключение на вход "TV Audio", когда телевизор, подключенный посредством HDMI, отправляет команду управления СЕС на данное устройство.

Вкл. (По умолчанию) :	Автоматически выбирает вход "TV Audio" при получении команды с телевизора.
Выкл.:	Автоматически не выбирает вход "TV Audio" при получении команды с телевизора.



- "TV Audio-включение" можно установить, когда параметр "Управление HDMI" установлен на "Вкл.". (📖 стр. 127)

■ Управл.Выкл.

Связывает перевод данного устройства в режим ожидания с внешними устройствами.

Все (По умолчанию) :	При выключении подключенного телевизора независимо от источника входного сигнала данное устройство автоматически переводится в режим ожидания.
Видео:	Для выбранного источника входного сигнала, назначенного "HDMI", при выключении телевизора данное устройство автоматически переходит в режим ожидания. (📖 стр. 134)
Выкл.:	Данное устройство не связано с включением телевизора.



- "Управл.Выкл." можно установить, когда параметр "Управление HDMI" установлен на "Вкл.". (📖 стр. 127)



■ Энергосбережен.

Если «Динамик телевизора» установлен в качестве аудиывыхода телевизора, данное устройство автоматически перейдет в режим ожидания, чтобы снизить потребляемую мощность.

Эта функция активируется в следующих случаях.

- Если значение «TV Audio» установлено в качестве источника входного сигнала данного устройства
- При воспроизведении содержания с устройства, подключенного по HDMI

Вкл.:	Использовать функцию Энергосбережен..
--------------	---------------------------------------

Выкл. (по умолчанию):	Не использовать функцию Энергосбережен..
---------------------------------	--



- «Энергосбережен.» можно установить, когда параметр «Управление HDMI» установлен на «Вкл.». (☞ стр. 127)

■ Smart меню

Эту функцию можно использовать для настройки параметров данного устройства, выбора источника входного сигнала, установки радиостанций и интернет-радиостанций с использованием пульта дистанционного управления телевизора.

Вкл.:	Использовать функцию Smart меню.
--------------	----------------------------------

Выкл.:	Не использовать функцию Smart меню.
---------------	-------------------------------------



- «Smart меню» можно установить, когда параметр «Управление HDMI» установлен на «Вкл.». (☞ стр. 127)

ПРИМЕЧАНИЕ

- При изменении настроек «Smart меню», обязательно выключите и снова включите подключенные устройства.
- Функция Smart меню может работать неправильно в зависимости от технических характеристик используемого телевизора. В этом случае установите для параметра «Smart меню» значение «Выкл.».



На экр.дисплея

Настройка пользовательского интерфейса экранного меню.

■ Громкость

Настраивает отображение уровня громкости.

Внизу
(По умолчанию) : Отображение снизу.

Вверху: Отображение сверху.

Выкл.: Выключите экран.



- Если общий уровень громкости сложно рассмотреть, когда выводится наложенный текст (кодированные титры между кадрами) или субтитры к фильмам, выберите значение "Вверху".

■ Информация

На короткое время выводит на экран сообщение о состоянии операции, когда переключается источник входного сигнала.

Вкл.
(По умолчанию) : Включение отображения.

Выкл.: Выключите экран.

■ Воспроизв-е

Установка времени отображения дисплея воспроизведения, когда источником входного сигнала является "HEOS Music" или "Tuner".

Всегда включен
(По умолчанию) : Всегда показывать экран.

Авто выкл.: Показывать экран течение 30 секунд после выполнения операции.



Сигнал 4К.

Установите формат сигнала 4К, который будет воспроизводиться с помощью этого устройства, когда телевизор или устройство для воспроизведения, подключенное к данному устройству, совместимо с сигналом HDMI 4К (60 Гц/50 Гц).

■ Сигнал 4К.

Установите формат сигнала 4К, воспроизводимого с помощью данного устройства.

Стандарт
(По умолчанию):

Выберите, если ваш телевизор и воспроизводящие устройства поддерживают видеосигналы стандарта 4К 60р 4:2:0 8 бит.

Расширенный:

Выберите, если ваш телевизор, воспроизводящие устройства, а также кабели поддерживают видеосигналы высокого качества 4К 60р 4:4:4, 4:2:2 или 4К 60р 4:2:0 10 бит.

【Соотношение между настройкой “Сигнал 4К.” и поддерживаемыми разрешениями】

Поддерживаемое разрешение	Цвет.пространство	Пикс. глубина	Сигнал 4К.	
			Расширенный	Стандарт (По умолчанию)
4К 24р, 4К 30р, 4К 25р	RGB / YCbCr 4:4:4	8 бит	✓	✓
		10,12 бит	✓	—
	YCbCr 4:2:2	12 бит	✓	✓
4К 60р, 4К 50р	YCbCr 4:2:0	8 бит	✓	✓
		10,12 бит	✓	—
	RGB / YCbCr 4:4:4	8 бит	✓	—
		YCbCr 4:2:2	12 бит	✓





- При установке этого параметра на “Расширенный” мы рекомендуем использовать “Premium High Speed HDMI Cable” или “Premium High Speed HDMI Cable with Ethernet” с меткой “HDMI Premium Certified Cable”, прикрепленной к упаковке продукта.
- Когда этот параметр установлен на “Расширенный”, настройте телевизор или настройки устройств воспроизведения для соответствия этому параметру.
- Когда этот параметр установлен на “Расширенный”, видео может неправильно воспроизводиться в зависимости от подключенного устройства воспроизведения или кабеля HDMI. В этом случае измените значение этого параметра на “Стандарт”.
- “Пользовательский” отображается для параметра настройки, если наши сервисные инженеры или установщики установили формат сигнала HDMI для данного устройства.
- Параметр “Сигнал 4К.” можно также настроить путем выполнения следующей процедуры. Однако, экран меню не отображается. Смотрите на дисплей при выполнении конфигурации настроек.
 1. На основном блоке одновременно нажмите и удерживайте кнопки ZONE2 SOURCE и STATUS не менее 3 секунд.
“V.Format:<PAL>” появится на дисплее.
 2. На основном блоке нажмите кнопки DIMMER.
На дисплей выводится “4K :<Standard>”.
 3. Нажмите кнопки ZONE2 SOURCE или TUNER PRESET CH – на основном блоке и выберите формат сигнала 4К.
 4. Нажмите кнопку STATUS на основном блоке, чтобы завершить настройку.

ТВ формат

Установка формата вывода видеосигнала для телевизора, который Вы используете.

■ Формат

PAL (По умолчанию):	Выбор выходного сигнала PAL.
NTSC:	Выбор выходного сигнала NTSC.



- Параметр “Формат” можно также настроить путем выполнения следующей процедуры. Однако, экран меню не отображается. Следуйте инструкциям на экране для настройки.

1. На основном блоке одновременно нажмите и удерживайте кнопки ZONE2 SOURCE и STATUS не менее 3 секунд.
“V.Format:<PAL>” появится на дисплее.
2. Нажмите кнопки ZONE2 SOURCE или TUNER PRESET CH – на основном блоке и установите формат видео сигнала.
3. Нажмите кнопку STATUS на основном блоке, чтобы завершить настройку.

ПРИМЕЧАНИЕ

- При выборе формата, не совпадающего с форматом видеосигнала подключенного телевизора, изображение не будет выводиться правильно.



Входы

Выполняются настройки, связанные с воспроизведением источника входного сигнала.

Вы можете не изменять настройки для использования устройства. Изменяйте настройки по мере необходимости.

Назначение входа

Выполнив подключения, как предписано маркировкой на входных разъемах источников входного аудио-/видеосигнала, можно будет воспроизводить звук и видео с подключенного устройства, просто нажав нужную кнопку выбора источника входного сигнала.

Измените назначение входного разъема HDMI, входного разъема цифрового звука, входного разъема аналогового звука и входного разъема видео при подключении источника входного сигнала, который отличается от напечатанного на входных разъемах аудио/видео данного устройства.

При этом устанавливается режим аудиовхода для каждого источника "INPUT MODE". В этой настройке обычно рекомендуется устанавливать "AUTO". Данное значение позволяет автоматически обнаружить и воспроизвести на устройство по входному сигналу с приоритетом, определяющим следующий порядок: HDMI > DIGITAL > ANALOG.



- По умолчанию элементы сконфигурированы следующим образом.

Источник входного сигнала	Входной разъем			INPUT MODE
	HDMI	DIGITAL	ANALOG	
CBL/SAT	1	–	1	AUTO
Blu-ray/DVD	2	–	2	AUTO
Game	3	–	–	- HDMI -
Media Player	4	–	–	- HDMI -
TV Audio	–	OPT	–	-DIGITAL-
AUX	5	–	–	- HDMI -
CD	–	COAX	3	AUTO

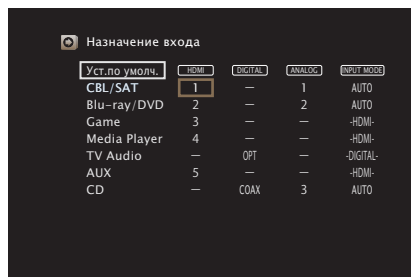

■ Примечание для пользователей декодеров кабельного/спутникового ТВ

При использовании выхода цифрового звука для ТВ/спутникового ТВ:

Для воспроизведения видеосигнала, назначенного "HDMI" в сочетании со звуковым сигналом, назначенным входу "Назначение входа" - "DIGITAL" выберите для "INPUT MODE" значение "DIGITAL".



- Один и тот же входной разъем может назначаться нескольким источникам. Например, один входной разъем HDMI назначается нескольким источникам так, чтобы каждый входной источник использовался в комбинации с аналоговым или цифровым аудио, в зависимости от предпочтений. В этом случае установите аудиоразъем для воспроизведения на "INPUT MODE".

■ HDMI

Настройте этот параметр для смены входных разъемов HDMI, назначенных источникам входного сигнала.

1 / 2 / 3 / 4 / 5:	Назначить входной разъем HDMI выбранному источнику входного сигнала.
- :	Не назначать входной разъем HDMI выбранному источнику входного сигнала.



- Когда параметр "Управление HDMI" установлен на "Вкл." в меню, "HDMI" нельзя назначить на "TV Audio". (📖 стр. 127)

■ DIGITAL

Изменение разъема для входного цифрового звука, который назначен источникам входного сигнала.

COAX (Коаксиальный) / OPT (Оптический):	Назначить входной разъем для цифрового аудио выбранному источнику входного сигнала.
- :	Входной разъем для цифрового звука не назначается выбранному источнику входного сигнала.

■ ANALOG

Изменение разъема для входного аналогового звука, который назначен источнику входного сигнала.

1 / 2 / 3:	Назначить разъем для входного аналогового звука выбранному источнику входного сигнала.
- :	Разъем для входного аналогового звука не назначается выбранному источнику входного сигнала.



■ INPUT MODE

Установите режим аудиовхода для каждого источника сигнала. Обычно рекомендуется устанавливать режим входного звукового сигнала в значение “AUTO”.

AUTO (По умолчанию):	Автоматическое определение входного сигнала и выполнение воспроизведения.
HDMI:	Воспроизведение сигналов только с входа HDMI.
DIGITAL:	Воспроизведение сигналов только с цифрового аудиовхода.
ANALOG:	Воспроизведение сигналов только с аналогового аудиовхода.



- Если цифровые входные сигналы настроены правильно, на экране загорается индикатор . Если индикатор не загорается, проверьте “Назначение входа” и соединения. (стр. 133)
- Если значение “Управление HDMI” установлено в положение “Вкл.”, а к разъемам HDMI MONITOR подключен телевизор, совместимый с режимом ARC, режим входа, для которого выбран источник сигнала “TV Audio”, фиксируется в значении ARC.

■ Уст.по умолч.

Настройки “Назначение входа” возвращаются к значениям по умолчанию.



- Устройство поддерживает работу с аналоговыми аудиосигналами и 2-канальными сигналами PCM. Для подключения устройств с разъемами HDMI и DIGITAL установите “PCM 2ch” в качестве формата аудио в параметрах аудиоустройства.



Переимен.ист.

- При этом изменяется отображаемое имя источника входного сигнала.
Измененное имя показывается на дисплее и экранах меню устройства.
- Если название устройства может быть получено через подключение HDMI, отображаемое имя изменяется автоматически.
Используйте эту функцию, чтобы при необходимости изменить имя, когда используемое оборудование отличается от источника входного сигнала на устройстве.

**CBL/SAT / Blu-ray/DVD /
Game / Media Player /
CD / TV Audio /
AUX / Phono:**

Смена отображаемого имени источника входного сигнала.

Уст.по умолч.:

Настройки “Переимен.ист.” возвращаются к значениям по умолчанию.



- Можно ввести до 16 символов.

Скрытые источ-ки

Удаление с дисплея источников входного сигнала, которые не используются.

Показать (По умолчанию) :	Использовать источник сигнала.
Скрыть:	Не использовать источник сигнала.

Уров.источника

Данный режим корректирует уровень воспроизведения входного звукового сигнала выбранного источника.

Выполните эту настройку, если имеются различия в уровнях громкости входных сигналов между разными источниками.

-12 dB – +12 dB (По умолчанию : 0 dB)



- Настройки “Уров.источника” сохраняются для каждого из источников входного сигнала.



Акустические системы

Выполните настройки, связанные с динамиками.

Сабвуфер

Выберите, присутствует ли сабвуфер, способность воспроизведения для низких басовых частот.

■ Сабвуфер

Задайте наличие сабвуфера.

Да (По умолчанию) :	Использовать сабвуфер.
Нет:	Выберите, если сабвуфер не подключен.

■ Фильтр н.частот

Установите фильтр низких частот канала сабвуфера.

40 Гц / 60 Гц / 80 Гц / 90 Гц / 100 Гц / 110 Гц / 120 Гц / 150 Гц / 200 Гц / 250 Гц (По умолчанию: 80 Гц)



- Этот параметр нельзя настроить, если для "Сабвуфер" установлено значение "Нет".

Дистанции

Установка дистанции между позицией слушателя и громкоговорителями.

Предварительно замерьте расстояние между каждым из громкоговорителей и позицией слушателя.

■ Устройство

Выбор единицы измерения дистанции.

Метры (По умолчанию)

Шаги

■ Малые шаги

Установка минимальной переменной ширины на дистанции.

0.1 m / 0.01 m (По умолчанию: 0.1 m)

1 ft / 0.1 ft



■ Установите дистанцию

0.00 m – 18.00 m / 0.0 ft – 60.0 ft (По умолчанию: 3.60 m (12.0 ft))



- Сабвуфер нельзя настроить, когда параметр “Сабвуфер” - “Сабвуфер” установлен на “Нет”. (☞ стр. 137)
- Задайте разницу расстояния между динамиками на менее 6,00 м (20,0 шаг).

■ Уст.по умолч.

Настройки “Дистанции” возвращаются к значениям по умолчанию.

Уровни

Установите громкость тестового тона на один и тот же уровень в положении прослушивания при выводе с каждого из динамиков.

■ Нач тон теста

Тестовый сигнал выводится на выбранный громкоговоритель. Слушая тестовый сигнал, отрегулируйте громкость звука у выбранного громкоговорителя.

-12.0 dB – +12.0 dB (По умолчанию: 0.0 dB)



- Установленные опции “Уровни” отражаются во всех режимах звука.
- Если нужно отрегулировать баланс слева и справа для каждого источника входного сигнала, выполните настройки в “Баланс”. (☞ стр. 94)
- Если к разъему PHONES данного устройства подключены наушники, отрегулировать параметр “Уровни” невозможно.

■ Уст.по умолч.

Настройки “Уровни” возвращаются к значениям по умолчанию.



Выбор АС

■ Громкоговорители

Настройте A/B динамиков для каждого режима звука.

A (По умолчанию) :	Используется динамик А.
B :	Используется динамик В.
A+B :	Используются оба динамика А + В.



Сеть

Для использования устройства в домашней сети (LAN), необходимо выполнить настройку сети.

Если домашняя сеть (LAN) настраивается через DHCP, установите “DHCP” в положение “Вкл.”. (Используйте значение по умолчанию.) Это позволит устройству подключиться к Вашей домашней сети (LAN).

Если IP-адрес для каждого устройства назначается вручную, необходимо использовать для этого параметры “IP адрес” и ввести в нем параметры вашей домашней сети (LAN), такие как адрес шлюза, маску подсети и т. д.

Информация

Отобразить сетевую информацию.

Приемлемое имя / Соединение / SSID / DHCP / IP адрес /
MAC адрес (Ethernet) / MAC адрес (Wi-Fi) /
Сила сигнала Wi-Fi

Соединение

Выберите, нужно ли подключить домашнюю сеть к беспроводной сети ЛВС или проводной сети ЛВС.

При подключении к сети с использованием проводной ЛВС, выберите “Пр(Ethernet)” после подключения LAN-кабеля.

При подключении к сети с помощью беспроводной ЛВС выберите “Б/пр.(Wi-Fi)” и сконфигурируйте “Wi-Fi Setup”. (☞ стр. 141)

■ Исп.соедин.

Выберите способ подключения к домашней сети (LAN).

Пр(Ethernet):

Используйте LAN-кабель для подключения к сети.

Б/пр.(Wi-Fi)

(По умолчанию) :

Используйте функцию беспроводной ЛВС (Wi-Fi) для подключения к сети.



Wi-Fi Setup

Подключите к беспроводному маршрутизатору ЛВС (Wi-Fi). Маршрутизатор можно подключить следующим образом. Выберите способ подключения, который подходит для Ваших домашних условий.

■ Скан-е сетей

Выберите сеть, к которой хотите подключиться, из списка возможных сетей, показанного на экране телевизора.

1. Выберите сеть, к которой хотите подключиться из списка беспроводных сетей.

Выберите “Рескан”, если сеть не удастся найти.

2. Введите пароль и выберите “ОК”.

■ Исп.iOS устр.

Используйте устройство iOS (iPhone/iPod/iPad) для подключения к сети. При подсоединении Вашего устройства iOS к данному устройству с помощью Wi-Fi, устройство может быть автоматически подключено к той же сети, что и Ваше устройство.

1. Выберите “Исп.iOS устр.” на экране телевизора.
2. Убедитесь, что Ваше устройство iOS подключено к маршрутизатору беспроводной ЛВС (Wi-Fi), а затем выберите пункт “Marantz NR1200” в меню “НАСТРОИТЬ АУДИОСИСТЕМУ AIRPLAY...”, расположенном в нижней части экрана настройки Wi-Fi Вашего устройства iOS.
3. Нажмите “Далее” на экране устройства iOS.



- Версия системного программного обеспечения устройства iOS должна поддерживать iOS 7 или более поздней версии.

■ WPS роутер

Используйте WPS-совместимый маршрутизатор для выполнения подключения путем нажатия кнопки.

1. Выберите “Наж.кнопку” на экране телевизора.
2. Переключите на режим WPS, нажав кнопку WPS на маршрутизаторе, к которому Вы хотите подключиться.
 - Время нажатия кнопки различается в зависимости от маршрутизатора.
3. Выберите “Соедин.” на экране телевизора в течение 2 минут.



■ Вручную

Введите имя (SSID) и пароль сети, к которой Вы хотите подключиться.

1. Установите следующие пункты.

SSID:	Введите название беспроводной сети (SSID).
Безопасн:	Выберите метод шифрования в соответствии с настройкой шифрования точки доступа, которую Вы используете.
Пароль:	Введите пароль.

2. Выберите “Соедин.” в конце настройки.



- Настройки беспроводной ЛВС (Wi-Fi) данного устройства также можно сконфигурировать с помощью ПК или планшета, поддерживающего беспроводное соединение ЛВС.

1. Нажмите и удерживайте кнопки TUNER PRESET CH + и SOUND MODE на основном устройстве в течение 3 секунд, когда питание устройства включится.
2. Подключите беспроводную ЛВС ПК или планшета к “Marantz NR1200”, когда на дисплее отобразится сообщение “Подсоедините устройство к Wi-Fi сети с названием “Marantz NR1200”.”.
3. Запустите веб-браузер и введите “192.168.1.16/settings/” в URL.
4. Используйте браузер для ввода настроек, выберите “Соедин.”, а затем выйдите из настроек.

- Ключ по умолчанию данного устройства установлена на “1”. Для его использования установите ключ по умолчанию маршрутизатора в “1”.

Установки

Задайте настройки IP-адреса.

- Если Вы используете широкополосный маршрутизатор (функция DHCP), то информация, необходимая для подключения к сети, такая как IP-адрес, будет автоматически сконфигурирована, поскольку функция DHCP установлена на “Вкл.” по умолчанию в данном устройстве.
- Настройте IP адрес, Маска подсети, Шлюз по умолчанию и информацию сервера DNS только при назначении фиксированного IP-адреса или при подключении к сети без функции DHCP.

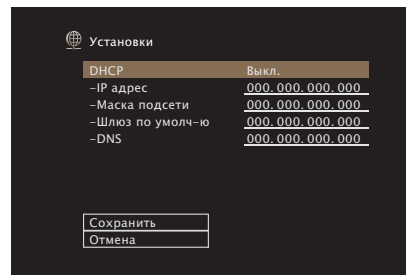

■ DHCP

Выбор параметров подключения к сети.

Вкл. (По умолчанию) :	Автоматическая настройка параметров сети с использованием данных маршрутизатора.
Выкл.:	Настройка параметров сети вручную.

■ IP адрес

Установите IP адрес в пределах указанного ниже диапазона.

- Режим передачи звукового сигнала по сети не может работать при установке других IP адресов.

CLASS A: 10.0.0.1 – 10.255.255.254

CLASS B: 172.16.0.1 – 172.31.255.254

CLASS C: 192.168.0.1 – 192.168.255.254

■ Маска подсети

При подключении xDSL-модема или адаптера разъема непосредственно к данному устройству задайте маску подсети, указанную в документации, которая предоставлена провайдером. Обычно вводится “255.255.255.0”.

■ Шлюз по умолчанию

При подключении к шлюзу (маршрутизатору) введите его IP адрес.

■ DNS

Введите адрес DNS, указанный в документации, предоставленной Вашим провайдером.



- Если Вы не можете подключиться к интернету, перепроверьте соединения и настройки. (👉 стр. 42)
- Если Вы ничего не знаете о подключении к интернету, обратитесь к ISP (Internet Service Provider) или в магазин, в котором Вы приобрели свой компьютер.



Сетевой контроль

Включение сетевой коммуникации в режиме ожидания.

Выкл. В деж. реж. (По умолчанию) : Отключение от сети во время режима ожидания.

Всегда включен: Сетевое подключение остается активным во время режима ожидания. Основной блок управляется совместимым сетевым контроллером.



- При использовании функции управления через Интернет, Marantz 2016 AVR Remote App или HEOS App установите параметр “Сетевое Управление” на значение “Всегда включен”.

ПРИМЕЧАНИЕ

- При установке режима “Сетевой контроль” в положение “Всегда включен” устройство потребляет больше электроэнергии, чем в обычном режиме ожидания.

Приемлемое имя

Приемлемое имя — это имя данного устройства, отображающееся в сети. Можно изменить дружественное имя согласно вашим предпочтениям.

ИМЯ

Выбирает Friendly Name из списка.

При выборе “Другое”, можно изменить дружественное имя согласно Вашим предпочтениям.

Home Theater / Living Room / Family Room / Guest Room / Kitchen / Dining Room / Master Bedroom / Bedroom / Den / Office / Другое



- Можно ввести до 30 символов.
- Дружественное имя по умолчанию при первом включении: “Marantz NR1200”.

Уст. по умолч.

Восстановление дружественного имени, которое было изменено, к значению по умолчанию.



Диагностики

Проверка сетевого подключения.

■ Соединения

Проверка подключения порта локальной сети.

ОК

Ошибка: Кабель ЛВС не подключен. Проверьте подсоединение.



- При подключении с использованием беспроводной ЛВС отобразится "Соединение Б/пр.(Wi-Fi)".

■ Доступ к роутеру

Проверка подключения данного устройства к маршрутизатору.

ОК

Ошибка: Невозможно связаться с маршрутизатором. Проверьте настройки маршрутизатора.

■ Интернет доступ

Проверка подключения данного устройства к интернету (WAN).

ОК

Ошибка: Не получилось подключиться к интернету. Проверьте сетевое окружение и настройки маршрутизатора.

AirPlay

Настройки для Apple AirPlay.

Вкл.
(По умолчанию) : Подключает Apple AirPlay.

Выкл.: Отключает Apple AirPlay.



HEOS Аккаунт

Задайте настройки, связанные с HEOS Аккаунт.

Для использования Избранное HEOS требуется HEOS Аккаунт.

Отображаются разные меню в зависимости от состояния HEOS Аккаунт.

Вы не вошли в систему

■ У меня есть учётная запись HEOS

Если у Вас уже есть HEOS Аккаунт, введите имя текущей учетной записи и пароль для входа в систему.

■ Создать учётную запись

Если у Вас нет HEOS Аккаунт, создайте новый HEOS Аккаунт.

■ Забыли пароль

Если Вы забыли свой пароль, на Вашу электронную почту придет сообщение с инструкциями о смене пароля.

Вы уже вошли в систему

■ Вошли в

Отображается текущий пользователь, вошедший в HEOS Аккаунт.

■ Изменение местоположения

Изменение региональных настроек пользователя, вошедшего в HEOS Аккаунт.

■ Смена пароля

Изменение пароля пользователя, вошедшего в HEOS Аккаунт.

■ Удалить учетную запись

Удаление пользователя, вошедшего в HEOS Аккаунт.

■ Выход из учетной записи

Выход из HEOS Аккаунт.



Главное

Выполните различные прочие настройки.

Язык

Выбор языка для вывода меню на телеэкран.

English / Deutsch / Français / Italiano / Español / Nederlands / Svenska / Русский / Polski (По умолчанию: English)



- “Язык” можно также настроить следующим образом. Однако, экран меню не отображается. Просматривайте дисплей при выполнении конфигурации настроек.
 1. На основном блоке одновременно нажмите и удерживайте кнопки ZONE2 SOURCE и STATUS не менее 3 секунд.
“V.Format:<PAL>” появится на дисплее.
 2. Нажмите DIMMER на основном блоке дважды.
На дисплей загорается индикатор “Lang.:<ENGLISH >”.
 3. Используйте кнопки ZONE2 SOURCE или TUNER PRESET CH – главного устройства и установите язык.
 4. Нажмите кнопку STATUS на основном блоке, чтобы завершить настройку.

ЭКО

Сконфигурируйте ECO Mode и настройки автоматического ждущего режима.

■ Режим ЭКО

Этот режим может снизить потребляемую мощность и выделение тепла устройства при включенном питании.

Это достигается уменьшением линии источника питания до усилителя мощности последовательно с максимальной выходной мощностью.



Вкл.:	Энергосберегающий режим активен всегда, независимо от громкости или входного сигнала.
Авто (По умолчанию):	<p>Это обеспечивает оптимальный баланс между экономией энергии и максимальной выходной мощностью:</p> <p>При низких уровнях громкости активен энергосберегающий режим. При повышении уровня громкости энергосберегающий режим отключается автоматически, и вы сможете наслаждаться максимальной выходной мощностью без искажений.</p> <p>Если установлен высокий уровень громкости, но входной сигнал не обнаруживается более 2 минут, данное устройство включит энергосберегающий режим. Если входной сигнал будет обнаружен снова или будет изменен источник входного сигнала, данное устройство снова автоматически выключит энергосберегающий режим при высоких уровнях громкости.</p>
Выкл.:	Экономии энергии нет.



- Когда данное устройство переключается между разными состояниями энергосбережения в режиме "Режим ECO: Авто", вы можете услышать звук щелчка изнутри данного устройства, что является нормальным.
- Если поставить воспроизведение содержимого на паузу более чем на 2 минуты, а затем возобновить с того же источника при тех же уровнях громкости, возврат к максимальной мощности может произойти с короткой задержкой.
- "Режим ЭКО" также можно переключить, нажав ECO  на пульте ДУ устройства.



■ Вкл по умолч.

Установите режим в ЭКО, когда питание включено.

Последняя (По умолчанию) :	Режим ЕСО будет устанавливаться на предыдущую настройку, которая была перед отключением питания.
Вкл.:	Когда питание включено, режим всегда будет переключаться на Режим ЕСО в "Вкл."
Авто:	Когда питание включено, режим всегда будет переключаться на Режим ЕСО в "Авто".
Выкл.:	Когда питание включено, режим всегда будет переключаться на Режим ЕСО в "Выкл."

■ На экр.дисплея

Отобразить энергопотребление данного устройства при помощи счетчика на экране телевизора.

Всегда включен:	Всегда отображать счетчик на экране телевизора.
Авто (По умолчанию) :	Отображать счетчик при смене режима или громкости.
Выкл.:	Не отображать счетчик.



■ Автоотключение

Установить, чтобы питание устройства автоматически переключалось на режим ожидания.

□ MAIN ZONE

Установка времени автоматического перевода в режим ожидания при отсутствии входных аудио-/видеосигналов. Прежде чем устройство войдет в режим ожидания, "Автоотключение" отобразится на дисплее устройства и на экране меню.

60 min:	Устройство перейдет в режим ожидания через 60 мин.
30 min:	Устройство перейдет в режим ожидания через 30 мин.
15 min (По умолчанию):	Устройство перейдет в режим ожидания через 15 мин.
Выкл.:	Устройство не перейдет в режим ожидания автоматически.

□ ZONE2

Если в течение определенного периода времени не производится никаких действий как установлено здесь, питание автоматически выключится, даже при наличии входного аудио или видео сигнала.

8 hours:	Переключает зоны ZONE2 в режим ожидания примерно через 8 часов.
4 hours:	Переключает зоны ZONE2 в режим ожидания примерно через 4 часов.
2 hours:	Переключает зоны ZONE2 в режим ожидания примерно через 2 часов.
Выкл. (По умолчанию) :	Не переключает зоны ZONE2 автоматически в режим ожидания.



Установка Зоны 2

Определяет параметры для воспроизведения аудио в ZONE2.



- Значения, установленные для "Предел громкости" и "Гром-ть при вкл.", отображаются в соответствии с настройками громкости "Шкала". (☞ стр. 124)

■ Уров.громкости

Настраивает выходной уровень громкости.

Измененный (По умолчанию) :	Возможно изменение уровня громкости.
1 – 98 (-79 dB – 18 dB):	Желаемый уровень громкости зафиксирован. Изменить уровень громкости с помощью пульта ДУ невозможно.



- Значение дБ отображается, когда для параметра "Шкала" установлено значение "-79.5dB - 18.0dB". (☞ стр. 124)

■ Предел громкости

Установите максимальный уровень громкости.

60 (-20 dB) / 70 (-10 dB) / 80 (0 dB)
(По умолчанию : 70 (-10 dB))

Выкл.: Не устанавливайте максимальный уровень громкости.



- Можно настроить, если для параметра "Уров.громкости" установлено значение "Измененный". (☞ стр. 151)
- Значение дБ отображается, когда для параметра "Шкала" установлено значение "-79.5dB - 18.0dB". (☞ стр. 124)

■ Гром-ть при вкл.

Задайте настройку уровня громкости, которая активируется при включении.

Последняя
(По умолчанию) :

Использовать сохраненное в памяти значение перед последним выключением.

Заглушение звука: Всегда отключает звук, когда включено питание.

1 – 98
(-79 dB – 18 dB): Уровень громкости настраивается с учетом заданного уровня.



- Можно настроить, если для параметра "Уров.громкости" установлено значение "Измененный". (☞ стр. 151)
- Значение дБ отображается, когда для параметра "Шкала" установлено значение "-79.5dB - 18.0dB". (☞ стр. 124)



Переимен.Зоны

Изменяет отображение названия для каждой зоны.

MAIN ZONE / ZONE2

Уст.по умолч.:

Настройка по умолчанию восстанавливается для названия отредактированной зоны.



- Можно ввести до 10 символов.

Смарт-выбор Имен

Измените название кнопки умного выбора, которое отображается на экране телевизора.

Смарт-выбор 1 / Смарт-выбор 2 / Смарт-выбор 3 / Смарт-выбор 4

Уст.по умолч.:

Для измененного названия кнопки умного выбора восстанавливается настройка по умолчанию.



- Можно ввести до 16 символов.

Фронт дисплей

Настройки, связанные с дисплеем на этом устройстве.

■ Изм.ярк.дисплея

Регулировка яркости дисплея данного устройства.

Яркость
(По умолчанию) : Обычная яркость дисплея.

Дим: Пониженная яркость дисплея.

Темный: Очень низкая яркость дисплея.

Выкл.: Дисплей выключен.



- Также можно настроить яркость дисплея, нажав кнопку DIMMER.



Программн обес-е

Проверка информации о последних обновлениях системного программного обеспечения, установка обновлений системного программного обеспечения и настройка отображения уведомлений об обновлениях.

■ Провер обновл.

Проверьте обновление программного обеспечения.

Программное обеспечение можно обновить, если было выпущено новое программное обеспечение.

Апдейт:	Выполните процедуру обновления. После запуска обновления экран меню погаснет. На дисплее будет отображаться ход установки обновления.
Апдейт позже:	Выполнить обновление позже.



- Данное устройство автоматически повторит попытку, если обновление не удалось осуществить. Если обновление по-прежнему не удастся выполнить, на дисплее появится сообщение "Update Error". Просмотрите "Устранение неполадок" – "Обновить сообщения об ошибках" для получения информации об обновлении сообщений об ошибках. (☞ стр. 179)
Проверьте состояния в соответствии с инструкциями в сообщении и повторите попытку обновления.
- Это меню недоступно для выбора, когда для параметра "Разрешить апдейт" установлено значение "Выкл."

■ АвтоАпдейт

Включение автоматического обновления, чтобы в будущем выполнять автоматическую загрузку и установку обновлений, когда устройство находится в режиме ожидания.

□ АвтоАпдейт

Данное устройство будет автоматически обновлять системное программное обеспечение до последней версии в режиме ожидания.

Вкл.:	Включение автоматического обновления.
Выкл. (По умолчанию):	Выключение автоматического обновления.

□ Часовой пояс

Измените часовой пояс.

Установите часовой пояс, соответствующий месту Вашего проживания.



- Это меню недоступно для выбора, когда для параметра "Разрешить апдейт" установлено значение "Выкл."



■ Разрешить апдейт

Включение и отключение обновлений и модернизаций для данного устройства.

Вкл. (По умолчанию) :	Включение возможности получения обновлений и модернизаций для данного устройства.
Выкл.:	Отключение возможности получения обновлений и модернизаций для данного устройства.



- Эта настройка приводит к несовместимости между данным устройством и HEOS App.

■ Обновл.Уведом-е

При наличии новых версий системного программного обеспечения уведомления о них отображаются на экране телевизора при включении питания. Оповещение выводится примерно на 40 секунд при включении устройства.

Вкл. (По умолчанию) :	Выводить сообщение о модернизации.
Выкл.:	Не выводить сообщение о модернизации.



- Это меню недоступно для выбора, когда для параметра "Разрешить апдейт" установлено значение "Выкл."



■ Плюс новая ф-ция

Показать новые функции, которые можно загрузить в устройство, и выполнить обновление.

Упанованное ПО:	Отображение обновляемых элементов.
Статус обновл-ия:	Отображает список дополнительных функций, которые становятся доступными после улучшения.
Апгрейд:	Выполните процедуру улучшения. После запуска обновления экран меню погаснет. Во время обновления на экране будет отображено время выполнения процесса.



- Информация о функциях “Обновление” и “Плюс новая ф-ция” публикуется на веб-сайте компании Marantz по мере выхода обновлений. Подробные сведения об обновлениях см. на веб-сайте Marantz.
- По завершении процедуры в меню будет показано “Зарегистрирован”, после чего можно выполнить обновление. Если процедура не была выполнена, будет показано сообщение “-----”. Показанный на экране идентификационный номер необходим для выполнения процедуры. Идентификационный номер также отображается при нажатии и удержании кнопок STATUS и SOUND MODE в течение 3 секунд.
- Если обновление не увенчалось успехом, на дисплее появляется сообщение “Upgrade Error”. Просмотрите “Устранение неполадок” – “Обновить сообщения об ошибках” для получения информации об обновлении сообщений об ошибках. (☞ стр. 179)
Проверьте настройки и сетевое окружение, а затем выполнить обновление еще раз.
- Это меню недоступно для выбора, когда для параметра “Разрешить апдейт” установлено значение “Выкл.”.

Примечания относительно использования “Обновление” и “Плюс новая ф-ция”

- Чтобы Вы могли воспользоваться данными функциями, необходимо иметь соответствующие системные требования и настройки подключения к Интернету. (☞ стр. 42)
- Не выключать питание до завершения обновления.
- Требуется примерно 1 час для завершения процедуры обновления/модернизации.
- После запуска обновления нормальная работа этого устройства невозможна до окончания процесса обновления. Кроме того, возможны ситуации, когда могут быть сброшены резервные данные для параметров и т. д., установленные на этом устройстве.
- Если обновление не удастся выполнить, нажмите и удерживайте кнопку  на основном блоке более 5 секунд, или отсоедините и снова вставьте кабель питания. Приблизительно через 1 минуту на экране появится “Please wait” и начнется обновление. Если ошибка все равно повторяется, проверьте свою сетевую среду.



Информация

Показать информацию о настройках данного устройства, входных сигналах и т. п.

■ Аудио

Вывод информации об аудио для зоны MAIN ZONE.

Звуковой режим:	Выбранный в данный момент режим звука.
Входной сигнал:	Тип входного сигнала.
Формат:	Число каналов входного сигнала (наличие фронтального, объемного, LFE).
Част.дискретиз:	Частота дискретизации входного сигнала.

■ Видео

Вывод входных/выходных сигналов HDMI и информации о мониторах HDMI для зоны MAIN ZONE.

HDMI сигнал

Разрешение / HDR / Цвет.простр-во / Пиксель глубина

HDMI Монитор

интерфейс / HDR / Разрешения

■ Зона

Вывод информации о текущих настройках.

MAIN ZONE:	Отображает информацию о настройках для MAIN ZONE. Для разных источников входного сигнала отображается разная информация.
ZONE2:	Отображает информацию о настройках для ZONE2.

■ Программн обес-е

Версия:	Показывает информацию о текущей версии системного программного обеспечения.
----------------	---



■ Нотификации

Отображение и настройка уведомлений.

Также, разрешение/запрет отображения уведомления при включении питания.

Нотифик.опов-я

Вкл. (По умолчанию) : Отображаются уведомляющие сообщения.

Выкл.: Уведомляющие сообщения не отображаются.



- Нажмите кнопку INFO на пульте ДУ для отображения названия текущего источника входного сигнала, уровня громкости, режима звука и другой информации в нижней части экрана.



Использ данных

В целях улучшения качества продукции и обслуживания компания Marantz собирает анонимную информацию об использовании данного устройства (наиболее часто используемые источники входного сигнала, режимы звука и настройки динамиков).

Marantz не предоставляет собранные сведения третьим лицам.

Да: Предоставьте информацию о рабочем состоянии данного устройства.

Нет: Не предоставляйте информацию о рабочем состоянии данного устройства.



Сохранение и Загрузка

Выполните сохранение и восстановление настроек устройства с помощью устройства памяти USB.



- Используйте запоминающее устройство USB, отформатированное в FAT32 и имеющее как минимум 128 MB свободного пространства. На некоторых запоминающих устройствах USB операция сохранения/загрузки данных может выполняться неправильно.
- Операция сохранения/загрузки данных может занимать до 10 минут. Не отключайте питание устройства до завершения данной операции.

Сохранить конфигурацию

Текущие настройки устройства сохраняются на запоминающее устройство USB.

При правильном сохранении настроек на дисплее отображается “Saved”, и на запоминающем устройстве USB создается файл “config.avr”.



- Не изменяйте название созданного файла. Благодаря этому данный файл не будет распознан в качестве файла настроек при его восстановлении.

Загрузка конфигурации

Восстанавливаются настройки, сохраненные на запоминающем устройстве USB.

При правильном восстановлении сохраненных настроек на дисплее отображается “Loaded”, и устройство автоматически перезапускается.

Настройка закрыта

Защита настроек от случайных изменений.

Закрыто

Вкл.:	Включение защиты.
--------------	-------------------

Выкл. (По умолчанию) :	Выключение защиты.
----------------------------------	--------------------



- При отмене установки установите параметр “Закрыто” в значение “Выкл.”.

ПРИМЕЧАНИЕ

- Когда параметр “Закрыто” установлен на “Вкл.”, на экране отображается только элемент “Настройка закрыта”.



Сброс

Возвращает настройки к заводским параметрам по умолчанию. Инициализацию можно выполнить для всех настроек устройства или только для настроек сети.

■ Все настройки

Происходит возврат всех настроек к заводским параметрам по умолчанию.

■ Настройки сети

Сбрасываются только настройки сети на заводские параметры по умолчанию.



- Перед возвратом к параметрам настройки по умолчанию используйте функцию “Сохранить & Загрузить” из меню для сохранения и восстановления различных параметров, установленных на устройстве. (☞ стр. 158)
- Операцию “Сброс” можно также выполнить с помощью кнопки на основном устройстве. Для получения сведений по сбросу всех настроек до значений по умолчанию см. “Возврат к заводским настройкам” (☞ стр. 180), а для получения сведений по сбросу настроек сети до значений по умолчанию см. “Сброс настроек сети” (☞ стр. 181).

ПРИМЕЧАНИЕ

- Во время инициализации настроек сети не выключайте питание и не выключайте устройство.



Управление CD-проигрывателем с помощью пульта ДУ

Нажмите CD среди кнопок выбора источников входного сигнала, чтобы управлять Marantz CD-проигрывателем при помощи кнопок системы.

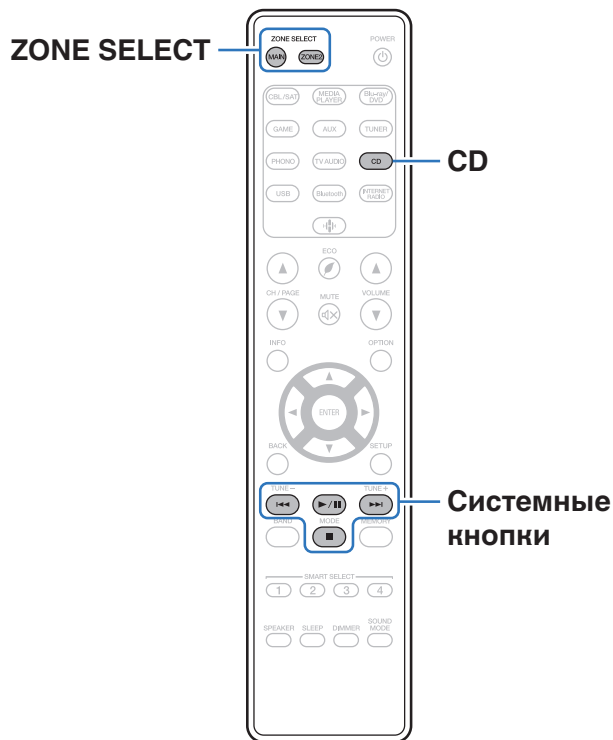

Кнопки управления

Функции



Пропустить композицию



Воспроизведение / пауза



Остановка



- В режиме управления CD кнопка зонального выбора не светится, даже когда нажата кнопка управления системы.
- Для выхода из режима управления CD можно нажать кнопку зонального выбора, кнопку питания, кнопку источника входного сигнала, кроме CD или SMART SELECT.



Ограничение рабочей зоны с помощью пульта ДУ

Работу ZONE2 можно отключить при помощи пульта ДУ.

1 Нажмите и удерживайте ZONE2 и SETUP.

Кнопки MAIN и ZONE2 мигают.

■ Отмена настроек

1 Нажмите и удерживайте ZONE2 и SETUP, выполняя конфигурацию настройки.

Кнопки MAIN и ZONE2 мигают и настройка отменена.

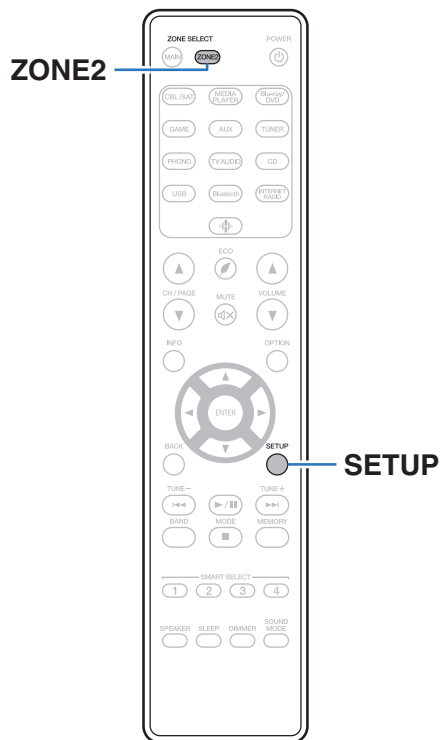

■ Содержание

Рекомендации

Я хочу, чтобы звук невозможно было случайно установить на очень высокую громкость	163
Я хочу, чтобы уровень громкости при включении питания каждый раз был одинаковым	163
Я хочу просматривать определенное видео и одновременно слушать музыку, которая играет в данный момент	163
Я хочу пропустить неиспользуемые источники входного сигнала	163
Я хочу слушать одинаковую музыку во всех зонах квартиры — например, на вечеринке	163
Я хочу управлять данным устройством, используя пульт дистанционного управления телевизора	163

Устранение неполадок

Питание не включается/питание выключено	165
Не работает пульт дистанционного управления	166
На дисплее устройства нет изображения	166
Нет звука	167
Параметры звука не соответствуют желаемым	168
Звук прерывается или возникает шум	169
Телевизор не показывает видео	170
На экране телевизора не отображается меню	171
Цвет экрана меню и содержимое операций, отображаемые на телевизоре, отличаются от обычных	171
Невозможно запустить воспроизведение AirPlay	172
Невозможно запустить воспроизведение с USB-устройства	173
Невозможно запустить воспроизведение с Bluetooth	174
Не воспроизводится Интернет-радио	175
Не воспроизводятся музыкальные файлы на компьютере или в сетевом хранилище	176
Невозможно запустить воспроизведение различных интерактивных услуг	177
Не работает функция Управление HDMI	177
Невозможно подключиться к беспроводной сети ЛВС	178
Обновить сообщения об ошибках	179



Рекомендации

Я хочу, чтобы звук невозможно было случайно установить на очень высокую громкость

- Установите верхний предел громкости в пункте меню “Предел громкости”. Теперь, даже если случайно установить громкость на максимум, она повысится только до персонального комфортного предела. Этот параметр можно настроить для каждой зоны. (“Громкость” (🔊 стр. 124), “Предел громкости” (🔊 стр. 151))

Я хочу, чтобы уровень громкости при включении питания каждый раз был одинаковым

- По умолчанию настройка громкости, выбранная в момент перехода данного устройства в режим ожидания, сохраняется при следующем включении питания без изменения. Для использования фиксированного уровня громкости задайте уровень громкости при включении питания через пункт меню “Гром-ть при вкл.». Этот параметр можно настроить для каждой зоны. (“Громкость” (🔊 стр. 124), “Гром-ть при вкл.” (🔊 стр. 151))

Я хочу просматривать определенное видео и одновременно слушать музыку, которая играет в данный момент

- Установите параметр “Видео отбор” в меню опций на значение “Вкл.». Вы можете совмещать прослушивание текущей музыки с просмотром видео с желаемого источника видеосигнала — телеприставки или DVD и др. — и одновременно слушать музыку с тюнера, CD, Phono, HEOS Music, USB или Bluetooth-устройства. (🔊 стр. 97)

Я хочу пропустить неиспользуемые источники входного сигнала

- В меню выберите для неиспользуемых источников значение “Скрытые источ-ки”. Неиспользуемые источники входного сигнала не будут отображаться при вращении регулятора INPUT SELECTOR на данном устройстве. (🔊 стр. 136)

Я хочу слушать одинаковую музыку во всех зонах квартиры — например, на вечеринке

- Установите параметр “Все зоны стерео” в меню опций на значение “Старт”. Можно одновременно воспроизводить музыку, проигрываемую в MAIN ZONE, в другом помещении (ZONE2). (🔊 стр. 98)

Я хочу управлять данным устройством, используя пульт дистанционного управления телевизора

- Выберите “Receiver” в таком меню телевизора, как “Вход”* или “Управление подключенным устройством HDMI”*. На телевизоре отобразится меню Смарт меню данного устройства. Данным меню Смарт меню можно управлять, используя пульт дистанционного управления телевизора.

* Метод выбора зависит от имеющегося телевизора. Для получения дополнительной информации см. руководство пользователя имеющегося телевизора.



Устранение неполадок

В случае возникновения неполадок, прежде всего, проверьте следующее:

1. **Правильно ли выполнены подсоединения?**
2. **Выполняется ли управление устройством в соответствии с руководством пользователя?**
3. **Работает ли остальная аппаратура надлежащим образом?**



- Если выполнение шагов 1 - 3 не решает проблему, может помочь перезагрузка устройства.
Нажмите и удерживайте кнопку  на устройстве до тех пор, пока "Restart" не появится на дисплее, или извлеките и повторно вставьте шнур питания устройства.

Если данное устройство не работает надлежащим образом, проверьте соответствующие признаки в данном разделе.

Если признаки не соответствуют каким-либо из описанных здесь, обратитесь к своему дилеру, поскольку это может быть связано с неполадкой в данном устройстве. В таком случае, немедленно отсоедините устройство от электросети и обратитесь в магазин, в котором Вы приобрели данное устройство.



Питание не включается/питание выключено

Устройство не включается.

- Проверьте надежность подсоединения вилки сетевого шнура к розетке электросети. (🔧 стр. 45)

Устройство автоматически выключается.

- Установлен таймер сна. Снова включите питание. (🔧 стр. 104)
- “Автоотключение” установлено. “Автоотключение” срабатывает, если не производится никаких действий в течении определенного промежутка времени. Чтобы отключить “Автоотключение”, установите “Автоотключение” в меню на “Выкл.”. (🔧 стр. 150)

Устройство выключается, и индикатор питания мигает красным через каждые 2 секунды.

- Вследствие повышения температуры устройства произошла активация схемы защиты. Выключите питание, дайте устройству остыть в течение часа и снова включите его. (🔧 стр. 191)
- Пожалуйста, переставьте данное устройство в место с хорошей вентиляцией.

Устройство выключается, и индикатор питания мигает красным через каждые 0,5 секунды.

- Проверьте подсоединения акустической системы. Возможно, произошло соприкосновение сердечников проводов акустического кабеля, либо один из сердечников отсоединился от разъема и касается задней панели данного устройства, что привело к активации схемы защиты. Отключите питание и примите соответствующие меры — например, аккуратно скрутите сердечник провода повторно или проверьте разъем, а затем снова присоедините провода. (🔧 стр. 27)
- Убавьте громкость и снова включите питание. (🔧 стр. 47)
- Сбой усилительного каскада данных устройств. Отсоедините шнур питания и свяжитесь с нашим центром по обслуживанию клиентов.

Питание не отключается, даже если нажата кнопка питания и на экране отображается “ZONE2 On”.

- Питание ZONE2 включено. Чтобы выключить питание данного устройства (режим ожидания), нажмите ZONE2 ON/OFF на главном устройстве или нажмите кнопку POWER  после нажатия кнопки ZONE2 на пульте ДУ устройства, чтобы выключить питание ZONE2.



Не работает пульт дистанционного управления

Не работает пульт дистанционного управления.

- Батарейки разряжены. Замените батарейки новыми. (🔍 стр. 9)
- Управляйте пультом ДУ с расстояния не более 7 м от данного устройства и под углом в пределах 30°. (🔍 стр. 9)
- Устраните любые препятствия между данным устройством и пультом ДУ.
- Вставьте батарейки в правильном направлении, следя за метками ⊕ и ⊖. (🔍 стр. 9)
- Датчик ДУ устройства засвечен сильным светом (прямой солнечный свет, свет люминесцентной лампы инверторного типа и т. п.). Переставьте устройство в место, в котором датчик ДУ не будет засвечиваться сильным светом.
- Зона управления не совпадает с зоной, выбранной через пульт ДУ. Нажмите кнопку MAIN или ZONE2 для выбора зоны управления при помощи пульта ДУ. (🔍 стр. 121)
- При использовании видеоаппаратуры 3D пульт ДУ данного устройства может перестать работать из-за помех, вызванных инфракрасной коммуникацией между устройствами (например, телевизором и 3D-очками). В этом случае отрегулируйте взаимное расположение устройств, использующих 3D, и расстояние между ними, чтобы устранить помехи.
- Режим работы пульта дистанционного управления используется для управления CD-проигрывателем. Для включения HEOS Music или Tuner нажмите кнопку соответствующего зонального выбора (MAIN или ZONE2). (🔍 стр. 160)

На дисплее устройства нет изображения

Дисплей выключен.

- Установите параметр “Изм.ярк.дисплея” в меню в любое значение, кроме “Выкл.”. (🔍 стр. 152)
- Дисплей отключается, если выбран режим звука “Pure Direct”. (🔍 стр. 99)



Нет звука

В динамиках нет звука.

- Устройство поддерживает работу с аналоговыми аудиосигналами и 2-канальными сигналами PCM. Для воспроизведения таких источников как диски Dolby Digital установите "PCM 2ch" в качестве формата аудио в параметрах аудиоустройства.
- Проверьте подсоединения всех устройств. (🔧 стр. 27)
- Прочно подключите все соединительные кабели.
- Проверьте, не перепутаны ли местами подключения входных и выходных разъемов.
- Проверьте, не повреждены ли кабели.
- Убедитесь, что кабели динамиков подключены надлежащим образом. Убедитесь, что не потерян контакт между сердечниками проводов и клеммами динамиков. (🔧 стр. 27)
- Надежно закрепите разъемы динамиков. Проверьте, не разболтаны ли разъемы динамиков. (🔧 стр. 27)
- Убедитесь, что выбран правильный источник входного сигнала. (🔧 стр. 47)
- Отрегулируйте общий уровень громкости. (🔧 стр. 48)
- Отмените режим отключения звука. (🔧 стр. 48)
- Проверьте параметры цифрового входного аудиоразъема. (🔧 стр. 133)
- Проверьте настройки выхода цифрового звука на подключенном устройстве. На некоторых устройствах вывод цифрового звука по умолчанию отключен.
- Если наушники подключены к разъему PHONES на основном блоке, звук не выводится из разъема для динамиков и разъема PRE OUT.
- Проверьте настройки для кнопки SPEAKERS.

Нет звука при использовании соединения DVI-D.

- При подключении данного устройства к устройству с разъемом DVI-D звук не выводится. Используйте отдельное аудиосоединение.



Параметры звука не соответствуют желаемым

Не увеличивается громкость.

- Задан слишком низкий максимальный уровень громкости. Задайте в меню максимальный уровень с помощью настройки “Лимит”. (🔗 стр. 124)
- Коррекция уровня громкости зависит от формата входного аудиосигнала и настроек, поэтому громкость может не достигать максимального уровня.

Нет звука при использовании соединения HDMI.

- Проверьте подсоединение разъемов HDMI. (🔗 стр. 34)
- При выводе звукового сигнала HDMI на акустическую систему установите параметр “HDMI Аудио-Выход” в меню в значение “Сtereo Ресивер”. Для вывода звука с телевизора выберите значение “ТВ”. (🔗 стр. 125)
- При использовании функции Управление HDMI убедитесь, что для вывода звука с телевизора назначен AV-усилитель. (🔗 стр. 101)

В одном из динамиков нет звука.

- Проверьте прочность подключения акустических кабелей.
- Убедитесь, что для параметра “Сабвуфер” в меню выбрано значение “Да”. (🔗 стр. 137)

Отсутствует звуковой сигнал сабвуфера.

- Проверьте подсоединения сабвуфера.
- Включите сабвуфер.
- Установите для параметра “Сабвуфер” – “Сабвуфер” в меню значение “Да”. (🔗 стр. 137)

Невозможно выбрать режим “M-DAX”.

- Убедитесь в наличии на входе аналогового или PCM сигнала (частота = 44,1/48 кГц). (🔗 стр. 122)
- Переключитесь на другой звуковой режим, отличный от “Direct” или “Pure Direct”. (🔗 стр. 99)

Звук не выводится при использовании ZONE2.

- Цифровой входной аудио сигнал из разъема HDMI или разъемов цифрового звука (OPTICAL/COAXIAL) нельзя воспроизвести. Используйте аналоговые соединения.
- Если Вы прослушиваете аудио с устройства Bluetooth в ZONE2, удалите все препятствия, которые могут находиться между устройством Bluetooth и данным устройством, и расположите их на расстоянии не более 30 метров.



Звук прерывается или возникает шум

Периодически прерывается воспроизведение Интернет-радио или звука с устройства памяти USB.

- Прерывание звука может быть вызвано низкой скоростью передачи данных с устройства памяти USB.
- Скорость передачи данных по сети слишком мала, или радиостанция занята.

Во время звонка с iPhone на аудиовыходе данного устройства возникает шум.

- Во время телефонного разговора держите iPhone на расстоянии не менее 20 см от данного устройства.

При прослушивании FM/DAB-радиопередач часто слышен шум.

- Смените положение или ориентацию антенны. (🔗 стр. 41)
- Воспользуйтесь выносной антенной. (🔗 стр. 41)
- Отнесите антенну от других соединительных кабелей. (🔗 стр. 41)

Звук искажен.

- Уменьшить громкость. (🔗 стр. 48)
- Установите “Выкл.” на “Режим ЭКО”. Когда “Вкл.” или “Авто” находится в “Режим ЭКО”, звук может искажаться, когда громкость воспроизведения высокая. (🔗 стр. 147)

Звук прерывается при использовании Wi-Fi-соединения.

- Диапазон частот, используемый беспроводной ЛВС, также используется микроволновыми печами, беспроводными телефонами, беспроводными игровыми контроллерами и другими устройствами беспроводной ЛВС. Использование этих устройств одновременно с данным устройством может привести к прерываниям звука из-за электронных помех. Прерывания звука можно устранить следующими способами. (🔗 стр. 42)
 - Установите устройства, вызывающие помехи, на расстоянии от данного устройства.
 - Выключите питание устройств, вызывающих помехи.
 - Измените настройки канала маршрутизатора, к которому подключено данное устройство. (Дополнительную информацию об изменении канала см. в инструкции по эксплуатации беспроводного маршрутизатора.)
 - Используйте проводное подключение ЛВС.
- Особенно при воспроизведении больших музыкальных файлов, в зависимости от условий среды беспроводной ЛВС, звук воспроизведения может быть прерван. В этом случае, выполните подключение посредством проводной ЛВС. (🔗 стр. 141)



Телевизор не показывает видео

Отсутствует изображение.

- Проверьте подсоединения всех устройств. (🔧 стр. 34)
- Почно подключите все соединительные кабели.
- Проверьте, не перепутаны ли местами подключения входных и выходных разъемов.
- Проверьте, не повреждены ли кабели.
- Настройте параметры входного сигнала, чтобы они соответствовали входному разъему телевизора, подключенного к данному устройству. (🔧 стр. 133)
- Убедитесь, что выбран правильный источник входного сигнала. (🔧 стр. 47)
- Проверьте параметры входного разъема видео. (🔧 стр. 133)
- Убедитесь, что разрешение проигрывателя соответствует разрешению телевизора. (🔧 стр. 156)
- Проверьте, совместим ли телевизор системой защиты авторских прав (HDCP). При подключении несовместимого с HDCP телевизора изображение не будет выводиться надлежащим образом. (🔧 стр. 184)
- Для воспроизведения содержимого, защищенного системой защиты авторских прав HDCP 2.2 или HDCP 2.3, используйте устройство воспроизведения и телевизор, совместимые с HDCP 2.2 или HDCP 2.3.
- Для воспроизведения видео 4K используйте “High Speed HDMI Cable” или “High Speed HDMI Cable with Ethernet”. Чтобы обеспечить более высокое качество для видео 4K, рекомендуется использовать кабель “Premium High Speed HDMI Cables” или “Premium High Speed HDMI Cables with Ethernet”, на упаковке которого имеется ярлык HDMI Premium Certified Cable.

На телевизоре, подключенном по DVI-D, нет изображения.

- В некоторых случаях устройства, подключенные по DVI-D, могут работать неправильно из-за использования технологии HDCP (системы защиты авторских прав). (🔧 стр. 184)

При показе меню на экране телевизора не отображается видео.

- Воспроизводимое видео не появится на фоне меню, когда управление меню происходит во время воспроизведения следующих видеосигналов.
 - Некоторые изображения контента 3D-видео
 - Изображения с разрешением компьютера (пример: VGA)
 - Видео с соотношением сторон, отличным от 16:9 или 4:3
 - 4K-видео
 - Некоторые виды сигналов HDR



На экране телевизора не отображается меню

На экране телевизора не отображается меню или информация о состоянии.

- Экран меню отображается только на данном устройстве и телевизор соединен кабелем HDMI. Если данное устройство соединено с телевизором с помощью другого выходного разъема видео, управляйте с помощью дисплея на данном устройстве.
- Информация о состоянии не отобразится на экране телевизора при воспроизведении следующих видеосигналов.
 - Некоторые изображения контента 3D-видео
 - Изображения с разрешением компьютера (пример: VGA)
 - Видео с соотношением сторон, отличным от 16:9 или 4:3
 - Некоторые виды сигналов HDR
- При преобразовании 2D-видео в 3D-видео, экран меню или экран информации о состоянии на телевизоре отображается неправильно. (👉 стр. 157)
- Установите настройку “ТВ формат” в меню на соответствующую телевизору. (👉 стр. 132)

Цвет экрана меню и содержимое операций, отображаемые на телевизоре, отличаются от обычных

Цвет экрана меню и содержимое операций, отображаемые на телевизоре, отличаются.

- При воспроизведении некоторых сигналов HDR цвет экранных меню или отображаемых операций может отличаться от обычного. Это связано с характеристиками сигналов HDR и не свидетельствует о неполадках.



Невозможно запустить воспроизведение AirPlay

Значок AirPlay не отображается в iTunes/iPhone/iPod touch/iPad.

- Данное устройство и компьютер/ iPhone/iPod touch/iPad не подключены к одной и той же сети (ЛВС). Подключите их к сети, к которой подключено данное устройство. (👉 стр. 42)
- Системное программное обеспечение iTunes/iPhone/iPod touch/iPad не поддерживает AirPlay. Установите самую новую версию системного программного обеспечения.

Отсутствует выходной звуковой сигнал.

- Уровень громкости iTunes/iPhone/iPod touch/iPad установлен на минимум. Уровень громкости iTunes/iPhone/iPod touch/iPad связан с уровнем громкости данного устройства. Отрегулируйте громкость.
- Не запущено воспроизведение через AirPlay или данное устройство не выбрано из списка. Щелкните значок AirPlay на экране iTunes/iPhone/iPod touch/iPad и выберите данное устройство. (👉 стр. 89)

При воспроизведении музыки с iPhone/iPod touch/iPad через AirPlay прерывается звук.

- Закройте приложение, работающее в фоновом режиме на устройстве iPhone/iPod touch/iPad, и воспроизводите файлы с помощью AirPlay.
- На работу беспроводного соединения влияют внешние помехи. Устраните внешние помехи — например, уменьшите расстояние до точки доступа беспроводной ЛВС.

Не удается запустить воспроизведение из iTunes с пульта ДУ.

- Включите параметр “разрешить удаленной аудиосистеме управлять звуком в iTunes” в программе iTunes. Воспроизведение, пауза и пропуск треков будут доступны с пульта ДУ.



Невозможно запустить воспроизведение с USB-устройства

Устройство памяти USB не распознано.

- Отключите устройство памяти USB и подключите его заново. (👉 стр. 40)
- Поддерживаются запоминающие устройства USB, совместимые с классом накопителей.
- Данное устройство не поддерживает подключения через USB-концентратор. Подключите запоминающее устройство USB непосредственно к порту USB.
- Файловая система на устройстве памяти USB должна иметь формат FAT32 или NTFS.
- Работа любых запоминающих устройств USB не гарантируется. Некоторые запоминающие устройства USB не узнаются. При использовании портативных жестких дисков с USB-соединением, к которым для подачи питания может подключаться адаптер переменного тока, воспользуйтесь адаптером, который шел в комплекте с диском.

Не отображаются файлы на запоминающем устройстве USB.

- Файлы, тип которых не поддерживается данным устройством, не отображаются. (👉 стр. 49)
- Это устройство может отображать файлы максимально с восьмью слоями папок. Для каждого слоя можно отобразить максимум 5 000 файлов (папок). Измените структуру папок запоминающего устройства USB.
- Если запоминающее устройство USB имеет несколько разделов, отображаются только файлы в первом разделе.

Устройства iOS и Android не распознаются.

- USB-порт данного устройства не поддерживает воспроизведение с устройств iOS и Android.

Невозможно воспроизведение файлов на запоминающем устройстве USB.

- Формат файлов не поддерживается данным устройством. Обратитесь к списку форматов, поддерживаемых данным устройством. (👉 стр. 185)
- Вы пытаетесь воспроизвести файл, защищенный системой охраны авторских прав. Файлы на данном устройстве защищены системой охраны авторских прав, и их нельзя воспроизвести на данном устройстве.
- Воспроизведение может быть недоступным, если размер файла обложки альбома превышает 2 Мб.



Невозможно запустить воспроизведение с Bluetooth

Устройства Bluetooth не могут быть подключены к данному устройству.

- Функция Bluetooth устройства с Bluetooth не была включена. См. руководство пользователя устройства Bluetooth, чтобы включить функцию Bluetooth.
- Расположите устройство Bluetooth рядом с данным устройством.
- Устройство Bluetooth не может установить соединение с данным устройством, если оно несовместимо с профилем A2DP.
- Выключите питание устройства Bluetooth и включите его снова, а затем попробуйте еще раз.

Звук отключен.

- Расположите устройство Bluetooth рядом с данным устройством.
- Удалите препятствия между устройством Bluetooth и данным устройством.
- Чтобы предотвратить электромагнитные помехи, расположите это устройство подальше от микроволновых печей, устройств беспроводной сети (LAN) и других устройств Bluetooth.
- Подключите устройство Bluetooth снова.



Не воспроизводится Интернет-радио

Не отображается список работающих радиостанций.

- Кабель LAN не подключен как следует, или нет соединения с сетью. Проверьте правильность подключений. (👉 стр. 42)
- Выполните диагностику сети.

Интернет-радио не воспроизводится.

- Формат вещания выбранной радиостанции не поддерживается данным устройством. Данное устройство поддерживает воспроизведение форматов MP3, WMA и AAC. (👉 стр. 188)
- На маршрутизаторе включен брандмауэр. Проверьте настройки брандмауэра.
- Неверно задан IP-адрес. (👉 стр. 142)
- Убедитесь, что питание маршрутизатора включено.
- Для автоматического получения IP-адреса включите на маршрутизаторе функцию DHCP-сервера. Также следует установить параметр DHCP данного устройства на значение "Вкл.". (👉 стр. 142)
- Для получения IP-адреса вручную задайте на данном устройстве IP-адрес. (👉 стр. 142)
- Некоторые радиостанции в определенное время прекращают вещание. В этом случае звуковой сигнал не выводится. Подождите некоторое время или переключитесь на другую радиостанцию. (👉 стр. 74)
- Вещание выбранной радиостанции прервано по техническим причинам. Выберите радиостанцию, вещание которой идет без помех.

Невозможно подключиться к избранным радиостанциям.

- Вещание радиостанции прервано по техническим причинам. Внесите в избранное радиостанции, вещание которых идет без помех.



Не воспроизводятся музыкальные файлы на компьютере или в сетевом хранилище

Сохраненные на компьютере файлы невозможно воспроизвести.

- Файлы сохранены в несовместимом формате. Запишите файлы в поддерживаемом формате. (🔍 стр. 187)
- Файлы на данном устройстве защищены системой охраны авторских прав, и их нельзя воспроизвести на данном устройстве.
- Порт USB данного устройства нельзя использовать для подключения к компьютеру.
- Настройки общего доступа к файлам мультимедиа на сервере или NAS делают данное устройство недоступным. Измените настройки, чтобы сделать данное устройство доступным. Подробнее см. в руководстве пользователя сервера или NAS.

Сервер не найден, или подключение к серверу невозможно.

- Брандмауэр компьютера или маршрутизатора активирован. Проверьте настройки брандмауэра компьютера или маршрутизатора.
- Питание компьютера не включено. Включите питание.
- Сервер не запущен. Запустите сервер.
- IP-адрес данного устройства является неправильным. Проверьте IP-адрес данного устройства. (🔍 стр. 140)

Не воспроизводятся музыкальные файлы на компьютере.

- Даже если подключить компьютер к USB-порту данного устройства, воспроизведение музыкальных файлов будет невозможно. Подключите ПК к данному устройству посредством сети. (🔍 стр. 42)

Не отображаются файлы на компьютере или в сетевом хранилище.

- Файлы, тип которых не поддерживается данным устройством, не отображаются. (🔍 стр. 187)

Сохраненные на NAS файлы невозможно воспроизвести.

- Если Вы используете NAS совместимое с DLNA стандартом, включите функцию DLNA в настройках NAS.
- Если Вы используете NAS несовместимый с DLNA стандартом, воспроизводите музыку с компьютера. Настройте функции общего доступа к медиафайлам в Windows Media Player и добавьте NAS в выбранную папку для воспроизведения музыки.
- Если подключение ограничено, установите звуковое оборудование в качестве цели подключения.



Невозможно запустить воспроизведение различных интерактивных услуг

Невозможно запустить воспроизведение различных интерактивных услуг.

- Обеспечение интерактивной услуги может быть отключено.

Не работает функция Управление HDMI

Не работает функция Управление HDMI.

- Убедитесь, что для параметра “Управление HDMI” в меню установлено значение “Вкл.”. (👉 стр. 127)
- Управление устройствами, не поддерживающими функцию Управление HDMI, невозможно. Кроме того, использование функции Управление HDMI может быть невозможным из-за типа подключенного устройства или выбранных настроек. В этом случае следует управлять внешним устройством напрямую. (👉 стр. 101)
- Убедитесь, что функция Управление HDMI включена на всех устройствах, подключенных к данному устройству. (👉 стр. 101)
- При изменении параметров соединений (например, при подключении дополнительного устройства по HDMI) может запуститься программа установления связи между действиями. Выключите данное устройство и устройства, подключенные по HDMI, а затем снова включите их. (👉 стр. 101)



Невозможно подключиться к беспроводной сети ЛВС

Невозможно подключиться к сети.

- Сетевое имя (SSID), пароль и настройка шифрования не были установлены надлежащим образом. Сконфигурируйте сетевые настройки в соответствии с подробными настройками данного устройства. (☞ стр. 142)
- Уменьшите расстояние от точки доступа беспроводной ЛВС и удалите любые препятствия для улучшения доступа перед повторным подключением. Поместите устройство подальше от микроволновых печей и других сетевых точек доступа.
- Сконфигурируйте настройки канала точки доступа подальше от каналов, которые используются другими сетями.
- Данное устройство несовместимо с WEP (TSN).

Не удается подключиться к WPS роутер.

- Убедитесь в том, что режим WPS маршрутизатора работает.
- Нажмите кнопку WPS на маршрутизаторе, а затем нажмите на кнопку “Connect” (“одключить”), отображаемую на экране телевизора, в течение 2 минут.
- Требуется маршрутизатор/настройки, совместимые со стандартами WPS 2.0. Установите для времени шифрования значение “Нет”, “WPA-PSK (AES)” или WPA2-PSK (AES). (☞ стр. 142)
- Если маршрутизатор использует способ шифрования WEP/WPA-TKIP/WPA2-TKIP, Вы не можете подключиться при помощи кнопки WPS на маршрутизаторе. В данном случае используйте способ “Скан-е сетей” или “Вручную” для подключения.

Невозможно подключиться к сети при помощи iPhone/iPod touch/iPad.

- Обновите прошивку iPhone/iPod touch/iPad до последней версии.
- При конфигурации настроек с помощью беспроводного соединения необходима поддержка iOS 7 или более поздней версии.



Обновить сообщения об ошибках

Если обновление прерывается или дает сбой, появляется сообщение об ошибке.

Дисплей	Описание
Connection failed. Please check your network, then try again.	Нестабильное подключение к сети. Сбой при подключении к серверу. Проверьте сетевую среду и повторите попытку обновления.
Update failed. Please check your network, then try again.	Сбой при загрузке системного программного обеспечения. Проверьте сетевую среду и повторите попытку обновления.
Upgrade failed. Please check your network, then try again.	Сбой при загрузке системного программного обеспечения. Проверьте Ваше сетевое окружение и повторите попытку обновления.
Please check your network, unplug and reconnect the power cord, and try again.	Сбой обновления. Нажмите и удерживайте кнопку Φ на основном блоке более 5 секунд или отсоедините и снова вставьте шнур питания. Обновление будет возобновлено автоматически.
Please contact customer service in your area.	Возможно, данное устройство неисправно. Обратитесь в наш центр обслуживания покупателей в вашем регионе.



Возврат к заводским настройкам

Если индикаторы являются неправильными или устройство не может работать, перезапуск устройства может решить проблему. Мы рекомендуем перезапустить устройство, прежде чем вернуться к настройкам по умолчанию. (☞ стр. 164)

Если проблема не решается путем перезапуска устройства, выполните следующие действия.

Происходит возврат всех настроек к заводским параметрам по умолчанию. Восстановите желаемые параметры.

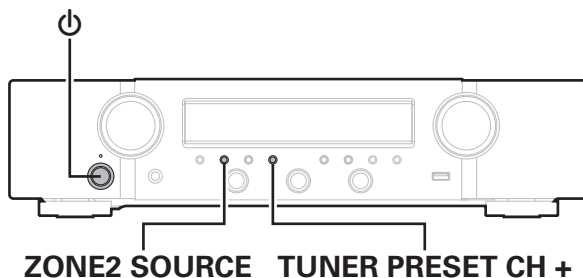

- 1** Выключите устройство с помощью кнопки ⏻.
- 2** Нажмите ⏻ одновременно с TUNER PRESET CH + и ZONE2 SOURCE.
- 3** Уберите пальцы с двух кнопок, когда “Initialized” отображается на дисплее.



- Перед возвратом к параметрам настройки по умолчанию используйте функцию “Сохранить & Загрузить” из меню для сохранения и восстановления различных параметров, установленных на устройстве. (☞ стр. 158)
- Вы также можете выполнить сброс всех настроек до значений по умолчанию с помощью “Сброс” - “Все настройки” в меню. (☞ стр. 159)



Сброс настроек сети

Если сетевое содержание не может быть воспроизведено или устройство не может подключиться к сети, перезапуск устройства может решить проблему. Мы рекомендуем перезапустить устройство, прежде чем вернуться к настройкам по умолчанию. (☞ стр. 164)

Если проблема не решается путем перезапуска устройства, выполните следующие действия.

Происходит возврат настроек сети к заводским параметрам по умолчанию. Восстановите желаемые параметры.

Однако возврат настроек меню “Аудио”, “Видео” и “Громкоговорители” к заводским параметрам по умолчанию не происходит.

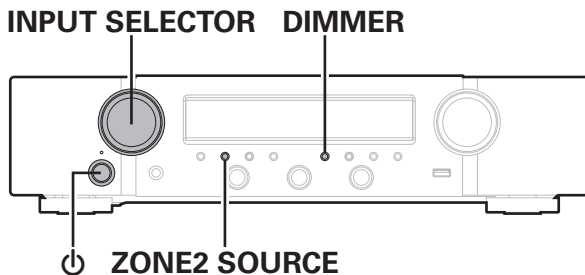

- 1** Нажмите кнопку , чтобы включить устройство.
- 2** Поверните INPUT SELECTOR, чтобы выбрать “HEOS Music”.
- 3** На основном блоке одновременно нажмите и удерживайте кнопки ZONE2 SOURCE и DIMMER не менее 3 секунд.
- 4** Уберите пальцы с двух кнопок, когда “Network Reset...” отображается на дисплее.
- 5** Когда возврат к заводским параметрам будет завершен, на экране появится “Completed”.



- Перед возвратом к параметрам настройки по умолчанию используйте функцию “Сохранить & Загрузить” из меню для сохранения и восстановления различных параметров, установленных на устройстве. (☞ стр. 158)
- Вы также можете выполнить сброс всех настроек сети до значений по умолчанию с помощью “Сброс” - “Настройки сети” в меню. (☞ стр. 159)

ПРИМЕЧАНИЕ

- Не отключайте питание до завершения возврата к заводским параметрам.



HDMI

HDMI (сокращение от “High-Definition Multimedia Interface”) — мультимедийный интерфейс высокого разрешения, представляющий собой аудиовизуальный цифровой интерфейс, который может подключаться к телевизору или усилителю.

В отличие от аналоговой передачи видео, по HDMI-соединениям можно передавать видео высокого разрешения и форматы качественного звука, принятые в проигрывателях дисков Blu-Ray. Кроме того, в отличие от обычных подключений, требующих наличия отдельных кабелей для передачи аудио- и видеосигнала, подключение HDMI позволяет обойтись всего одним кабелем HDMI. Это помогает дополнительно упростить организацию домашнего кинотеатра.

Данное устройство поддерживает следующие возможности HDMI.

• Deep Color

Технология формирования изображений, поддерживаемая HDMI. В отличие от RGB или YCbCr, где используется 8-бит (256 цветов) цвет, эта технология позволяет использовать 10-бит (1024 цветов), 12-бит (4096 цветов), или 16-бит (65536 цветов) цвет для создания красочного изображения в более высоком разрешении. Оба устройства, подключенные через HDMI, должны поддерживать Deep Color.

• x.v.Color

Эта технология позволяет HDTV дисплею более точно передавать цвета. Она позволяет достичь естественности и четкости цветов.

“x.v.Color” — товарный знак Sony Corporation.

• 3D

Данное устройство поддерживает 3D (трехмерные) входные и выходные сигналы HDMI. Для воспроизведения 3D-видео Вам понадобится телевизор и проигрыватель с поддержкой функции HDMI 3D и пара 3D очков.

• 4K

Данное устройство поддерживает входные и выходные видеосигналы HDMI с разрешением 4K (3840 x 2160).

• Content Type

Автоматически адаптирует настройки для типа видеовыхода (данные о контенте).

• Adobe RGB color, Adobe YCC601 color

Цветовая схема определена Adobe Systems Inc. Эта схема более широкая по сравнению с RGB и позволяет достичь более яркого и естественного изображения.

• sYCC601 color

Каждое из этих цветовых пространств определяет палитру доступных цветов, которая шире, чем традиционная цветовая модель RGB.

• ALLM (автоматический режим малой задержки)

При использовании телевизионного приемника вместе с игровой консолью, совместимой с функцией ALLM, устройство автоматически переходит в режим низкой задержки в зависимости от воспроизводимого контента.



● Автосинхрон-ция

Эта функция позволяет автоматически скорректировать рассинхронизацию между звуком и видео.

Необходим телевизор с поддержкой функции Автосинхрон-ция.

● По HDMI

Сигналы с входного разъема HDMI выводятся на телевизор или другое устройство, подключенное к выходному разъему HDMI, даже когда данное устройство находится в режиме ожидания.

● Управление HDMI

Если соединить данное устройство и телевизор/проигрыватель, поддерживающий функцию Управление HDMI, с помощью кабеля HDMI, а затем включить функцию Управление HDMI на каждом устройстве, устройства можно будет использовать для управления друг другом.

● Привязка отключения питания

Выключение данного устройства можно привязать к выключению телевизора.

● Переключение пункта назначения аудиовыхода

Можно использовать телевизор для переключения между выводом аудио через ТВ или через AV-усилитель.

● Регулировка громкости

Можно регулировать уровень громкости данных устройств в процессе регулировки уровня громкости телевизора.

● Переключение источников входного сигнала

Можно переключать источники входного сигнала данных устройств путем связывания с переключением входов телевизора.

При включении проигрывателя источник входного сигнала данного устройства переключается на источник соответствующего проигрывателя.

● ARC (Audio Return Channel)

Благодаря этой функции аудиосигналы передаются с телевизора на данное устройство по кабелю HDMI, и аудио с телевизора воспроизводится устройством в режиме Управление HDMI.

При подключении с использованием HDMI телевизора, не поддерживающего режим ARC, видеосигналы устройства воспроизведения, подключенного к этому прибору, будут передаваться на телевизор, но прибор не сможет воспроизводить звук с телевизора. Для просмотра ТВ программ с объемным звуком необходим отдельный звуковой кабель.

И наоборот, при подключении посредством HDMI телевизора, поддерживающего режим ARC, аудио кабель для подключения не требуется. Звуковые сигналы с телевизора могут поступать в устройство посредством кабеля HDMI между устройством и телевизором. Этот режим позволяет насладиться объемным звуком на устройстве при просмотре телевизора.



■ Поддерживаемые форматы аудио

2-канальный линейный PCM	2-канальный (32 кГц – 192 кГц) 16/20/24 бит
--------------------------	---

■ Поддерживаемые видеосигналы

- 480i
- 576i
- 720p 60/50 Гц
- 1080p 60/50/24 Гц
- 480p
- 576p
- 1080i 60/50 Гц
- 4K 60/50/30/25/24 Гц

Система защиты от копирования

Для воспроизведения цифрового звука и видео, например BD-video или DVD-video, посредством соединения HDMI данное устройство и телевизор или проигрыватель должны поддерживать систему защиты авторских прав HDCP (High-bandwidth Digital Content Protection System). HDCP — это технология защиты авторских прав, предусматривающая шифрование данных и аутентификацию подключенной аудиовизуальной аппаратуры. Данное устройство поддерживает HDCP.

- При подключении устройства, которое не поддерживает HDCP, изображение и звук не смогут передаваться правильно. Прочтите руководство пользователя телевизора или проигрывателя, чтобы выяснить подробности.



- При подключении данного устройства к устройству, совместимому с функциями Deep Color, 4K и ARC, используйте "High Speed HDMI cable with Ethernet" с логотипом HDMI.



Воспроизведение устройств памяти USB

- Данное устройство совместимо со стандартом MP3 ID3-Tag (Ver. 2).
- Данное устройство способно отображать обложки, которые встроены с помощью MP3 ID3-Tag Ver. 2.3 или 2.4.
- Данное устройство совместимо с тэгами WMA META.
- В случае, если исходный размер оригинала (в пикселях) превышает 500 × 500 (WMA/MP3/Apple Lossless/DSD) или 349 × 349 (MPEG-4 AAC), возможно, неправильное воспроизведение звука.

■ Поддерживаемые форматы

	Частота дискретизации	Канал	Скорость передачи данных	Расширение
WMA*1	32/44, 1/48 кГц	2-канальный	48 – 192 кбит/с	.wma
MP3	32/44, 1/48 кГц	2-канальный	32 – 320 кбит/с	.mp3
WAV	32/44, 1/48/88,2/ 96/176,4/192 кГц	2-канальный	–	.wav
MPEG-4 AAC*1	32/44, 1/48 кГц	2-канальный	48 - 320 кбит/с	.aac/.m4a
FLAC	44, 1/48/88,2/ 96/176,4/192 кГц	2-канальный	–	.flac
Apple Lossless*2	44, 1/48/88,2/ 96/176,4/192 кГц	2-канальный	–	.m4a
DSD	2,8/5,6 МГц	2-канальный	–	.dsf/.dff

- *1 На данном устройстве могут воспроизводиться только файлы, которые не защищены системой охраны авторских прав. Данные, загруженные с платных сайтов в интернете, защищены системой охраны авторских прав. Кроме того, закодированные в формате WMA при извлечении с CD и т. п. файлы на компьютере могут оказаться защищены системой охраны авторских прав — в зависимости от настроек компьютера.
- *2 Декодер Apple Lossless Audio Codec (ALAC) распространяется под лицензией Apache, версия 2.0 (<http://www.apache.org/licenses/LICENSE-2.0>).



■ Максимальное количество воспроизводимых файлов и папок

Существуют следующие ограничения на количество файлов и папок, которое данное устройство может отобразить на экране.

Изделие	Носитель информации	Запоминающее устройство USB
Количество уровней каталогов папки *1		8 уровней
Количество папок		500
Количество файлов*2		5000

*1 В корневой папке ограниченное число каталогов.

*2 Допустимое число файлов зависит от их размера и емкости запоминающего устройства USB.

Воспроизведение с устройства Bluetooth

Данное устройство поддерживает следующий профиль Bluetooth.

- A2DP (Advanced Audio Distribution Profile):
Когда подключено Bluetooth-устройство, которое поддерживает этот стандарт, монофонические и стереофонические звуковые данные можно передавать в высоком качестве.
- AVRCP (Audio/Video Remote Control Profile):
Когда подключено Bluetooth-устройство, которое поддерживает этот стандарт, устройством Bluetooth можно управлять с данного устройства.

■ О соединениях Bluetooth

Радиоволны, передаваемые с данного устройства, могут мешать работе медицинского оборудования. Обязательно выключите питание данного устройства и устройства Bluetooth в указанных ниже местах, так как радиопомехи могут привести к неисправности.

- Больницы, поезда, самолеты, заправочные и места, где образуются легковоспламеняющиеся газы
- Вблизи автоматических дверей и пожарных сигнализаций



Воспроизведение файла, сохраненного на ПК или NAS

- Данное устройство совместимо со стандартом MP3 ID3-Tag (Ver. 2).
- Данное устройство способно отображать обложки, которые встроены с помощью MP3 ID3-Tag Ver. 2.3 или 2.4.
- Данное устройство совместимо с тэгами WMA META.
- В случае, если исходный размер оригинала (в пикселях) превышает 500 × 500 (WMA/MP3/WAV/FLAC/Apple Lossless/DSD) или 349 × 349 (MPEG-4 AAC), возможно, неправильное воспроизведение звука.
- Для воспроизведения музыкальных файлов посредством сети необходим сервер или программное обеспечение сервера, совместимые с распределением данных соответствующего формата.
Для воспроизведения упомянутых аудиоформатов через сеть необходимо установить на компьютер или NAS серверное программное обеспечение, например Twonky Media Server или jRiver Media Server, для обеспечения полной поддержки. Имеется также и другое серверное программное обеспечение. Проверьте поддерживаемые форматы.

■ Характеристики поддерживаемых файлов

	Частота дискретизации	Канал	Скорость передачи данных	Расширение
WMA*1	32/44,1/48 кГц	2-канальный	48 – 192 кбит/с	.wma
MP3	32/44,1/48 кГц	2-канальный	32 – 320 кбит/с	.mp3
WAV	32/44,1/48/88,2/ 96/176,4/192 кГц	2-канальный	–	.wav
MPEG-4 AAC*1	32/44,1/48 кГц	2-канальный	48 - 320 кбит/с	.aac/.m4a
FLAC	44,1/48/88,2/ 96/176,4/192 кГц	2-канальный	–	.flac
Apple Lossless*2	44,1/48/88,2/ 96/176,4/192 кГц	2-канальный	–	.m4a
DSD	2,8/5,6 МГц	2-канальный	–	.dsf/.dff

*1 На данном устройстве могут воспроизводиться только файлы, которые не защищены системой охраны авторских прав.

Данные, загруженные с платных сайтов в интернете, защищены системой охраны авторских прав. Кроме того, закодированные в формате WMA при извлечении с CD и т. п. файлы на компьютере могут оказаться защищены системой охраны авторских прав — в зависимости от настроек компьютера.

*2 Декодер Apple Lossless Audio Codec (ALAC) распространяется под лицензией Apache, версия 2.0 (<http://www.apache.org/licenses/LICENSE-2.0>).



Воспроизведение Интернет-радио

■ Технические характеристики воспроизводимой радиостанции

	Частота дискретизации	Скорость передачи данных	Расширение
WMA	32/44,1/48 кГц	48 – 192 кбит/с	.wma
MP3	32/44,1/48 кГц	32 – 320 кбит/с	.mp3
MPEG-4 AAC	32/44,1/48 кГц	48 - 320 кбит/с	.aac/ .m4a

Режим персональной памяти

Последние использованные настройки (режим входного сигнала, режим выходного сигнала HDMI, режим звука, Управление тоном, Баланс, M-DAX, Аудио задержка и т. п.) сохраняются для каждого источника входного сигнала.

Режим запоминания настроек при выключении

В данном режиме сохраняются настройки, которые были установлены на момент выключения устройства в режим ожидания.



Словарь терминов

■ Аудио

Apple Lossless Audio Codec

ALAC — кодек для сжатия аудио без потерь качества, разработанный Apple Inc. Аудио в этом формате можно воспроизводить через iTunes, iPod и iPhone. Сжатие данных составляет 60 – 70 %; при декодировании данные распаковываются в исходное состояние.

FLAC (Free Lossless Audio Codec)

FLAC (сокращение от Свободный аудио кодек без потерь) является кодеком для сжатия аудио данных. “Без потерь” означает, что аудиоматериал сжимается без каких-либо потерь в качестве. Далее представлена лицензия FLAC.

Copyright (C) 2000, 2001, 2002, 2003, 2004, 2005, 2006, 2007, 2008, 2009 Josh Coalson

Redistribution and use in source and binary forms, with or without modification, are permitted provided that the following conditions are met:

- Redistributions of source code must retain the above copyright notice, this list of conditions and the following disclaimer.
- Redistributions in binary form must reproduce the above copyright notice, this list of conditions and the following disclaimer in the documentation and/or other materials provided with the distribution.
- Neither the name of the Xiph.org Foundation nor the names of its contributors may be used to endorse or promote products derived from this software without specific prior written permission.

THIS SOFTWARE IS PROVIDED BY THE COPYRIGHT HOLDERS AND CONTRIBUTORS “AS IS” AND ANY EXPRESS OR IMPLIED WARRANTIES, INCLUDING, BUT NOT LIMITED TO, THE IMPLIED WARRANTIES OF MERCHANTABILITY AND FITNESS FOR A PARTICULAR PURPOSE ARE DISCLAIMED. IN NO EVENT SHALL THE FOUNDATION OR CONTRIBUTORS BE LIABLE FOR ANY DIRECT, INDIRECT, INCIDENTAL, SPECIAL, EXEMPLARY, OR CONSEQUENTIAL DAMAGES (INCLUDING, BUT NOT LIMITED TO, PROCUREMENT OF SUBSTITUTE GOODS OR SERVICES; LOSS OF USE, DATA, OR PROFITS; OR BUSINESS INTERRUPTION) HOWEVER CAUSED AND ON ANY THEORY OF LIABILITY, WHETHER IN CONTRACT, STRICT LIABILITY, OR TORT (INCLUDING NEGLIGENCE OR OTHERWISE) ARISING IN ANY WAY OUT OF THE USE OF THIS SOFTWARE, EVEN IF ADVISED OF THE POSSIBILITY OF SUCH DAMAGE.

MP3 (MPEG Audio Layer-3)

Это международный стандарт алгоритма сжатия звуковых данных, используемый стандартом сжатия видеосигналов “MPEG-1”. Он сжимает объем данных примерно в 11 раз с сохранением качества звучания, эквивалентным музыкальному CD.



MPEG (Moving Picture Experts Group), MPEG-2, MPEG-4

Это наименования стандартов цифрового сжатия, используемых для кодирования изображения и звука. Стандарты видео включают “MPEG-1 Video”, “MPEG-2 Video”, “MPEG-4 Visual”, “MPEG-4 AVC”. Аудио стандарты включают “MPEG-1 Audio”, “MPEG-2 Audio”, “MPEG-4 AAC”.

WMA (Windows Media Audio)

WMA - это технология сжатия звуковых данных, разработанная корпорацией Microsoft.

Данные в формате WMA можно закодировать с помощью Windows Media® Player.

Для прочтения файлов WMA используйте только рекомендуемые корпорацией Microsoft приложения. В противном случае, использование нерекондуемых приложений может привести к сбою в работе.

Частота дискретизации

Дискретизация подразумевает снятие отсчетов звуковой волны (аналогового сигнала) с регулярными интервалами и представление амплитуды каждого из отсчетов в цифровом формате (формирование цифрового сигнала).

Количество отсчетов, снимаемых в течение секунды, называется “частота дискретизации”. Чем выше это значение, тем ближе к исходному сигналу будет воспроизводящийся звук.

Импеданс акустической системы

Это значение сопротивления переменного тока, выраженное в Ω (Ом).

Чем ниже это значение, тем большей мощности можно достичь.

■ Видео

Прогрессивная (построчная развертка)

Это система развертки видеосигнала, которая выводит 1 кадр видеосигнала как 1 изображение. По сравнению с чересстрочными системами эта система обеспечивает изображение с пониженным уровнем мерцания и искажений.

■ Сеть

AirPlay

AirPlay позволяет передать (воспроизвести) контент, записанный на iTunes или на iPhone/iPod touch/iPad, по сети на совместимое устройство.

Ключ WEP (ключ сети)

Это ключевая информация, используемая для шифрования данных при выполнении передачи данных. На данном устройстве один и тот же ключ WEP используется для шифрования и расшифровки данных, таким образом один и тот же ключ WEP должен быть настроен на обоих устройствах для того, чтобы установить связь между ними.

Wi-Fi®

Сертификация Wi-Fi удостоверяет, что устройство испытано и признано полностью совместимым Wi-Fi Alliance, группой сертификации совместимости среди устройств беспроводной ЛВС.



WPA (Wi-Fi Protected Access)

Является стандартом безопасности, установленным Wi-Fi Alliance. В дополнение к обычному SSID (сетевому имени) и ключу WEP (ключу сети), он также использует функцию идентификации пользователя и протокол шифрования для более высокого уровня безопасности.

WPA2 (Wi-Fi Protected Access 2)

Это новая версия WPA, установленная Wi-Fi Alliance, совместимая с более безопасным шифрованием AES.

WPA-PSK/WPA2-PSK (Pre-shared Key)

Это простая система аутентификации для взаимной аутентификации, когда предустановленная строка символов совпадает с беспроводной точкой доступа ЛВС и клиентом.

Сетевые имена (SSID: Service Set Identifier)

При формировании беспроводных сетей ЛВС, группы формируются таким образом, чтобы не допустить вмешательства, кражи данных и т.д. Эти группы основаны на "SSID (network names)". Для повышенной безопасности, ключ WEP установлен так, чтобы соединение было недоступно, пока оба ключа "SSID" и WEP не совпадут. Подходит для создания упрощенной сети.

■ Прочее

HDPC

При передаче цифровых сигналов между устройствами эта технология защиты авторских прав шифрует сигналы для предотвращения несанкционированного копирования данных.

MAIN ZONE

Помещение, в котором расположено данное устройство, называется MAIN ZONE.

Сопряжение

Сопряжение (регистрация) является действием, которое требуется для подключения устройства Bluetooth к данному устройству с помощью Bluetooth. При сопряжении устройства идентифицируют друг друга и могут подключаться без возникновения ошибочных соединений.

При использовании соединения Bluetooth в первый раз Вам необходимо выполнить процедуру сопряжения данного устройства с устройством Bluetooth для подключения.

Схема защиты

Это система предотвращения выхода из строя компонентов блока питания при таких отклонениях, как перегрузка, резкие перепады напряжения или перегрев.



Сведения о торговых марках



Apple, AirPlay, iPad, iPad Air, iPad Pro and iPhone are trademarks of Apple Inc., registered in the U.S. and other countries.

The trademark "iPhone" is used in Japan with a license from Aiphone K.K.

Use of the Works with Apple badge means that an accessory has been designed to work specifically with the technology identified in the badge and has been certified by the developer to meet Apple performance standards.



Словесный товарный знак Bluetooth® и логотипы являются зарегистрированными торговыми марками компании Bluetooth SIG, Inc., и любое использование этих знаков D&M Holdings Inc. осуществляется в соответствии с лицензией. Другие товарные знаки и торговые наименования являются собственностью соответствующих владельцев.



HDMI, HDMI High-Definition Multimedia Interface и логотип HDMI являются товарными знаками или зарегистрированными товарными знаками HDMI Licensing Administrator Inc.



Логотип Wi-Fi CERTIFIED является зарегистрированным товарным знаком компании Wi-Fi Alliance. Сертификация Wi-Fi гарантирует, что устройство прошло тест на совместимость, проведенный Wi-Fi Alliance, группой, которая сертифицирует совместимость среди устройств беспроводной ЛВС.



Технические характеристики

■ Звуковая секция

- Усилитель мощности

Номинальная мощность: 75 Вт + 75 Вт (8 Ω /Ом, 20 Гц - 20 кГц при общем коэффициенте гармоник 0,08 %)
100 Вт + 100 Вт (6 Ω /Ом, 1 кГц при общем коэффициенте гармоник 0,7 %)

Выходные разъемы: 4 – 16 Ω /Ом

- Аналоговые

Входная чувствительность: 130 мV

Частотная характеристика: 10 Гц – 100 кГц: +1, –3 дБ (режим Direct)

Отношение сигнал/шум: 98 дБ (IHF–A средневзвешенное, режим Direct)

- Фонокорректор

Входная чувствительность: 2,5 мВ

Отклонение от характеристики RIAA: ± 1 дБ (20 Гц – 20 кГц)

Отношение сигнал/шум: 74 дБ (IHF-A)

Коэффициент нелинейных искажений: 0,03 % (1 кГц, 3 В)



■ Секция тюнера

[FM]

(Примечание: мкВ на 75 Ω /Ом, 0 дБf = 1×10^{-15} Вт)

Диапазон частот приема:	87,5 МГц—108,0 МГц
Эффективная чувствительность:	1,2 мкВ (12,8 дБf)
Чувствительность 50 дБ:	MONO — 2,8 мкВ (20,2 дБf)
Отношение сигнал/шум:	MONO — 65 дБ (IHF-A средневзвешенное, режим Direct) STEREO — 65 дБ (IHF-A средневзвешенное, режим Direct)
Коэффициент нелинейных искажений:	MONO — 0,4 % (1 кГц) STEREO — 0,4 % (1 кГц)

■ Секция тюнера DAB

Диапазон приема:	174,928 (5A) – 239,200 (13F) МГц (BAND III)
Чувствительность:	–85 дБм
Отношение сигнал/шум:	87 дБ



■ Раздел Беспроводная ЛВС

Тип сети (стандарт беспроводной ЛВС):	Соответствие IEEE 802.11a/b/g/n (Совместимость с Wi-Fi®) *1
Безопасность:	WEP 64 bit, WEP 128 bit WPA/WPA2-PSK (AES) WPA/WPA2-PSK (TKIP)
Используемый частотный диапазон:	2,4 ГГц, 5 ГГц

*1 СЕРТИФИЦИРОВАННЫЙ логотип Wi-Fi® и СЕРТИФИЦИРОВАННЫЙ логотип на изделия Wi-Fi являются зарегистрированными товарными знаками компании Wi-Fi Alliance.

■ Раздел Bluetooth

Системы соединений:	Технические характеристики Bluetooth версии 4.1
Мощность передачи:	Bluetooth Specification, класс мощности 1
Максимальный диапазон соединения:	Примерно 30 м в зоне прямой видимости *2
Используемый частотный диапазон:	2,4 ГГц
Схема модуляции:	FHSS (Frequency-Hopping Spread Spectrum)
Поддерживаемые профили:	A2DP (Advanced Audio Distribution Profile) 1.2 AVRCP (Audio Video Remote Control Profile) 1.5
Соответствующий кодек:	SBC
Диапазон передач (A2DP):	20 Гц – 20 000 Гц

*2 Фактический диапазон соединения варьируется в зависимости от влияния таких факторов как препятствия между устройствами, электромагнитные волны от микроволновых печей, статическое электричество, беспроводные телефоны, чувствительность приема, производительность антенны, операционная система, приложение программного обеспечения и т.д.



■ Главный

Рабочая температура:	5 °C – 35 °C
Блок питания:	Переменный ток 230 В, 50/60 Гц
Энергопотребление:	210 Вт
Потребляемая мощность в режимах ожидания:	

Режимы ожидания	Настройка элементов в меню			Потребляемая мощность
	Сетевой контроль (☞ стр. 144)	Разрешить апдейт (☞ стр. 154)	По HDMI (☞ стр. 126) / Управление HDMI (☞ стр. 127)	
Обычный режим ожидания	Выкл. В спящ.режиме	Выкл.	Выкл.	0,1 Вт
Управление сетью (Bluetooth)	Всегда включен	–	Выкл.	3,0 Вт
Управление сетью (Ethernet)	Всегда включен	–	Выкл.	3,1 Вт
Управление сетью (Wi-Fi)	Всегда включен	–	Выкл.	3,5 Вт
Режим ожидания СЕС	Выкл. В спящ.режиме	Выкл.	Вкл.	0,5 Вт

В целях усовершенствования технические характеристики и конструкция могут изменяться без уведомления.



■ Размеры (Единицы измерения : мм)

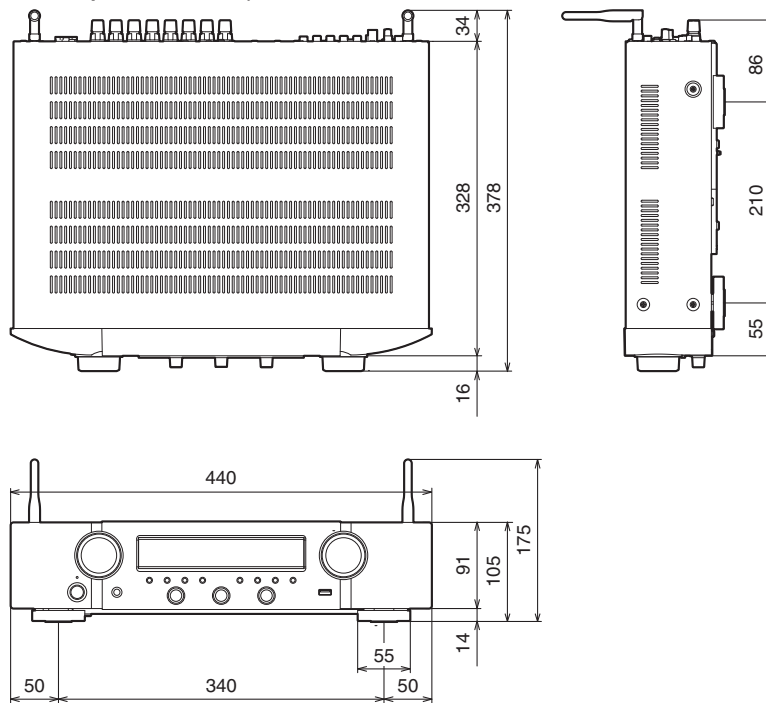

■ Вес: 7,9 кг

Предметный указатель

А	
Автоотключение	150
Антенна DAB/FM	41, 57
Аудио форматы	184, 185, 187, 188
Б	
Беспроводная ЛВС	43, 141
В	
Веб-управление	112
Выбор видео	97
Возврат к заводским настройкам	180
Все Зоны Стерео	98
Выключение звука	48
Г	
Громкость	48
Д	
Декодер телеканалов	37
Дисплей	18

З	
Задняя панель	19
Запоминающее устройство USB	40, 49
Звуковой режим	99

И	
Избранное HEOS	93
Интернет-радио	73
Источник входного сигнала	47

К	
Кабельное ТВ	37
Карта меню	117

Н	
Назначение входа	133
Настройки Wi-Fi	141
Настройки аудио	117, 122
Настройки видео	117, 125
Настройки входного сигнала	118, 133
Настройки динамиков	118, 137

О	
Обновление встроенного программного обеспечения	153
Общие настройки	120, 147
Очередь	50, 76, 83

П	
Параметры сети	118, 140
Передняя панель	15
ПК	75
Подключение колонок	27
Проводная ЛВС	42, 140
Проигрыватель дисков Blu-ray	38, 48
Пульт дистанционного управления	22

Р	
Режим ECO	147
Рекомендации	163

С	
Сброс настроек сети	181
Сетевое хранилище	75
Сопряжение	54, 55
Спутниковый тонер	37
Схема защиты	191



**T**

Таймер сна	104
ТВ	34, 35

**У**

Умный выбор	106
Управление HDMI	101, 127
Устранение неполадок	164
Устройство внешнего управления	44

Числовые данные

2.1-канального	29
3D	182
4K	182

**A**

AirPlay	88
---------------	----

**B**

Bluetooth-устройство	54
----------------------------	----

**D**

DVD-проигрыватель	38, 48
-------------------------	--------

**H**

HDCP	184
HEOS Аккаунт	80, 146

**M**

M-DAX	122
-------------	-----

**S**

Setup Assistant	120
Spotify	91

**Z**

ZONE2	114
-------------	-----



www.marantz.com

You can find your nearest authorized distributor or dealer on our website.

marantz[®] is a registered trademark.

3520 10662 00AMA

Copyright © 2019 D&M Holdings Inc. All Rights Reserved.

Содержание

Подсоединения

Воспроизведение

Установки

Рекомендации

Приложение



marantz

CD проигрыватель
CD6007

Руководство пользователя

Передняя
панель

Дисплей

Задняя
панель

Пульт ДУ

Предметный
указатель



Комплект поставки	4
Установка батареек	5
Диапазон действия пульта дистанционного управления	5
Наименования и назначение составных частей	6
Передняя панель	6
Дисплей	9
Задняя панель	10
Пульт дистанционного управления	11

Подсоединения

Соединение с усилителем	18
Соединение с устройством с цифровыми аудио-разъемами	19
Подсоедините запоминающее устройство USB к порту USB	20
Подключение устройств с разъемами для пульта дистанционного управления	21
Подсоединение	21
Установка	21
Подключение таймера	22
Подключение кабеля питания	23

Воспроизведение

Базовая эксплуатация	25
Включение питания	25
Переключение питания в режим ожидания	25
Выбор режима воспроизведения мультимедиа	26
Регулировка яркости дисплея	26
Воспроизведение компакт-дисков	27
Воспроизведение компакт-дисков	27
Воспроизведение треков в заданном порядке (запрограммированное воспроизведение)	29
Воспроизведение дисков DATA CD	30
Воспроизведение файлов	31
Воспроизведение из устройства памяти USB	33
Воспроизведение файлов с запоминающих устройств USB	34



Установки

Карта меню	36
Управление меню	37
H/P AMP GAIN	38
Filter	38
Digital Out	39
Timer Play	39
Auto-Standby	40

Рекомендации

Рекомендации	42
Устранение неполадок	43
Питание не включается/питание выключено	44
Не работает пульт дистанционного управления	45
На дисплее устройства нет изображения	45
Нет звука	46
Звук прерывается или возникает шум	46
Параметры звука не соответствуют желаемым	46
Невозможно запустить воспроизведение с USB-устройства	47
Невозможно воспроизвести диски	48

Приложение





Воспроизведение дисков	49
Файлы	49
Воспроизведение устройств памяти USB	51
Порядок воспроизведения музыкальных файлов	52
Сведения о дисках и файлах	53
Предупреждения по использованию носителей	54
Загрузка дисков	54
Работа с носителями	55
Очистка дисков	55
Словарь терминов	56
Сведения о торговых марках	58
Технические характеристики	59
Предметный указатель	62

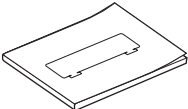

Благодарим за приобретение этого устройства Marantz. Чтобы гарантировать его бесперебойную работу, пожалуйста, внимательно прочтите настоящее руководство пользователя, прежде чем приступить к эксплуатации изделия. Ознакомившись с руководством, используйте его в дальнейшей работе с устройством.

Комплект поставки

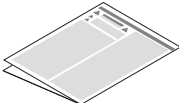
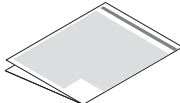
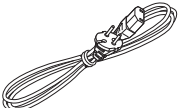
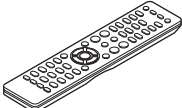
Убедитесь в наличии следующих компонентов в комплекте поставки изделия.

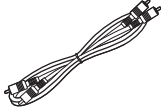
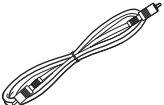
 <p>Краткое руководство пользователя</p>	 <p>CD-ROM (Руководство пользователя)</p>	 <p>Правила техники безопасности</p>	 <p>Предупреждение относительно батареек</p>
 <p>Сетевой шнур</p>	 <p>Пульт дистанционного управления (RC004PMCD)</p>	 <p>Батарейки R03/AAA</p>	 <p>Аудиокабель</p>
 <p>Кабель для разъема дистанционного управления</p>			



Установка батареек

- 1 Подвиньте заднюю крышку в направлении стрелки и снимите ее.

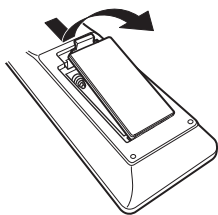

- 2 Вставьте две батареи в отсек для батарей надлежащим образом как показано.

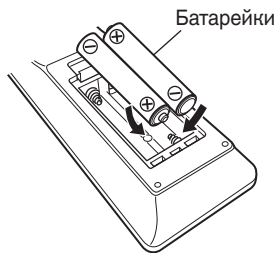

- 3 Вставьте заднюю крышку на место.

ПРИМЕЧАНИЕ

- Чтобы предотвратить ущерб или утечку жидкости из батареек:
 - Запрещается пользоваться новой батареей вместе со старой.
 - Запрещается пользоваться батарейками разных типов.
- Извлекайте батарейки из пульта дистанционного управления при продолжительном перерыве в его использовании.
- В случае утечки жидкости из батареек тщательно вытрите жидкость в отсеке для батареек и вставьте новые батарейки.

Диапазон действия пульта дистанционного управления

При управлении направляйте пульт дистанционного управления на датчик дистанционного управления.

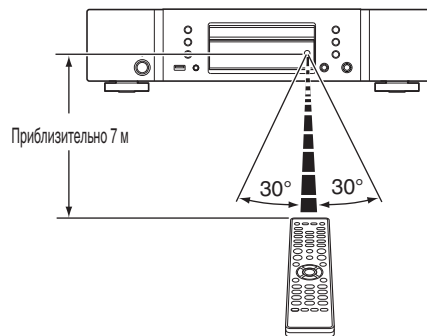

Наименования и назначение составных частей

Передняя панель

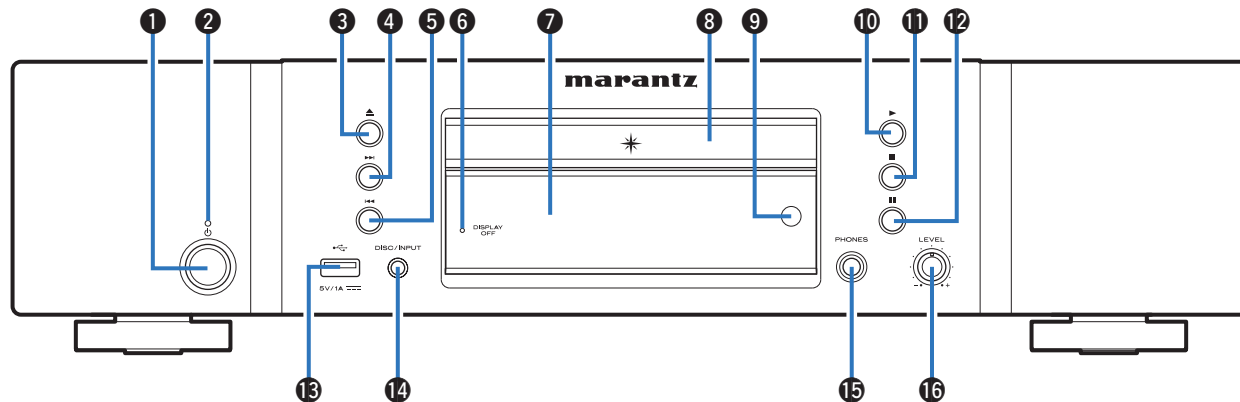

Подробности можно узнать на следующей странице.



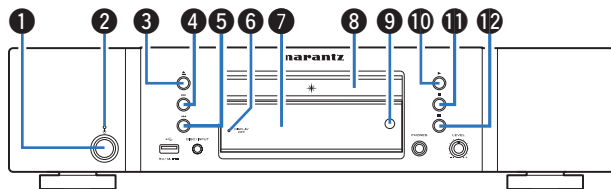

1 Кнопка управления питанием (⏻)

Используется для включения и выключения питания (режим ожидания). (👉 стр. 25)

2 Индикатор питания

Цвет индикатора питания отражает текущий режим:

- Питание включено : Выключен
- Режим ожидания : Красный

3 Кнопка открытия и закрытия лотка для диска (⏏)

Открывает и закрывает лоток для диска. (👉 стр. 27)

4 Кнопка ускоренного перехода вперед (⏩)

Воспроизведение следующей дорожки. Нажмите и удерживайте для перемотки дорожки вперед.

5 Кнопка ускоренного перехода назад (⏪)

Возврат к началу дорожки, которая воспроизводится в данный момент. Нажмите и удерживайте для перемотки дорожки назад.

6 Индикатор DISPLAY OFF

Горит, когда дисплей выключен. (👉 стр. 26)

7 Дисплей

Здесь показывается различная информация. (👉 стр. 9)

8 Лоток для диска

Используется для установки диска.

9 Датчик дистанционного управления

Используется для приема сигналов от пульта дистанционного управления. (👉 стр. 5)

10 Кнопка воспроизведения (▶)

Начнется воспроизведение.

11 Кнопка остановки (■)

Останавливает воспроизведение.

12 Кнопка паузы (⏸)

Приостановка воспроизведения.

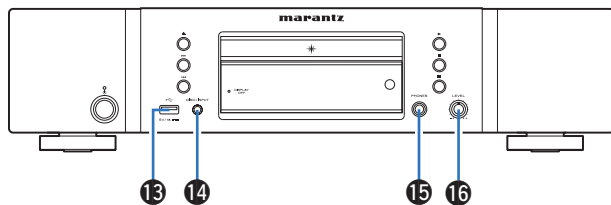

**13 USB-порт**

Используется для подключения USB-накопителей (запоминающих устройств USB). (👉 стр. 20)

14 Кнопка DISC/INPUT

Используется для выбора источника воспроизведения. (👉 стр. 26)

15 Штекер наушников (PHONES)

Используются для подключения наушников.

16 Ручка регулировки уровня громкости наушников (LEVEL)

Регулирует уровень громкости наушников.

ПРИМЕЧАНИЕ

- Чтобы предотвратить ухудшение слуха, не следует слишком высоко поднимать уровень громкости при использовании наушников.



Дисплей

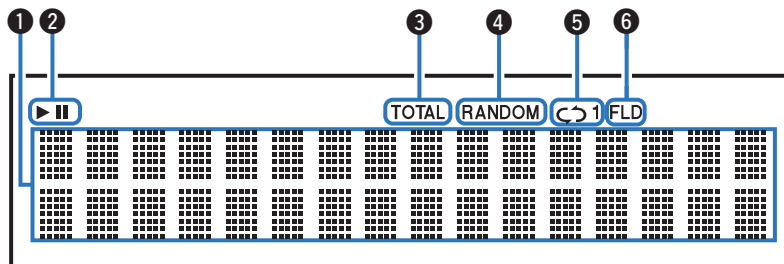

1 Информационный экран

Отображает различные сведения или истекшее время воспроизведения и прочую информацию, относящуюся к диску.

2 Индикаторы режима воспроизведения

▶: светится во время воспроизведения.

||: светится во время паузы.

3 Индикатор TOTAL

Светится при отображении общего количества треков и общего времени воспроизведения компакт-диска.

4 Индикатор RANDOM

Светится при использовании режима случайного воспроизведения.

5 Индикаторы режима повтора

Отображает соответствующий режим повтора.

6 Индикатор режима папок

Загорается, когда режим папок установлен на диапазон воспроизведения CD-R/CD-RW. (☞ стр. 32)



Задняя панель

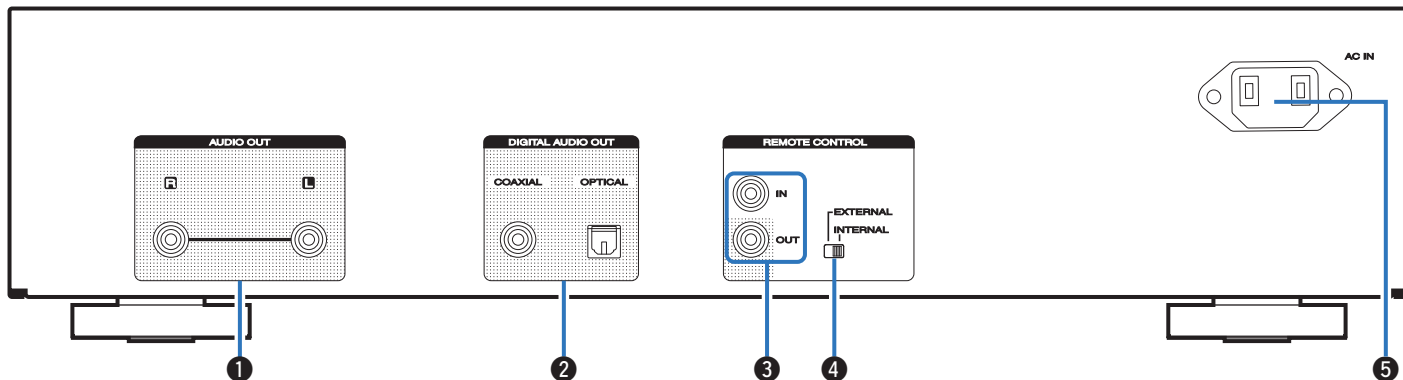

1 Разъемы AUDIO OUT

Используются для подключения устройств с аналоговыми аудио-разъемами или внешнего усилителя. (🔗 стр. 18)

2 Разъемы DIGITAL AUDIO OUT (COAXIAL/OPTICAL)

Используется для подключения усилителя или цифро-аналогового преобразователя, в которых имеются разъемы цифрового входа. (🔗 стр. 19)

3 Разъемы REMOTE CONTROL

Используются для подключения к усилителю Marantz, поддерживающему функцию дистанционного управления. (🔗 стр. 21)

4 Переключатель EXTERNAL/INTERNAL

Переместите переключатель в положение “EXTERNAL” для управления устройством посредством направления пульта дистанционного управления на усилитель, подключенный через разъем дистанционного управления. (🔗 стр. 21)

5 Вход AC (AC IN)

Используется для подключения шнура питания. (🔗 стр. 23)

Пульт дистанционного управления

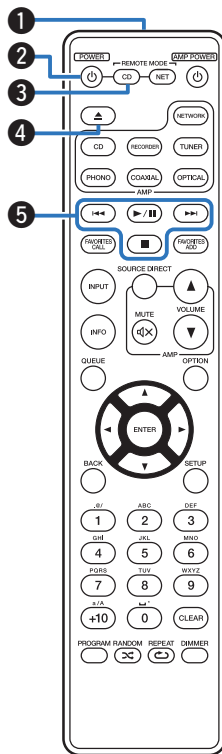

Пульт ДУ, прилагаемый к данному устройству, может использоваться для управления сетевым аудиоплеером в дополнение к усилителю Marantz.

- “Управление усилителем” (☞ стр. 14)
- “Управление сетевым аудиоплеером” (☞ стр. 15)

■ Эксплуатация данного устройства

Чтобы управлять CD-проигрывателем, нажмите кнопку REMOTE MODE CD для переключения дистанционного управления в режим управления CD-проигрывателем.

- 1 Передатчик сигнала дистанционного управления**
Используется для передачи сигналов от пульта дистанционного управления. (☞ стр. 5)
- 2 Кнопка управления питанием (POWER Φ)**
Используется для включения и выключения питания (режим ожидания). (☞ стр. 25)
- 3 Кнопка выбора дистанционного режима (REMOTE MODE CD)**
Переключает ДУ в режим управления CD-проигрывателем.
- 4 Кнопка открытия и закрытия лотка для диска (Δ)**
Открывает и закрывает лоток для диска. (☞ стр. 27)
- 5 Системные кнопки**
Используются для управления воспроизведением.



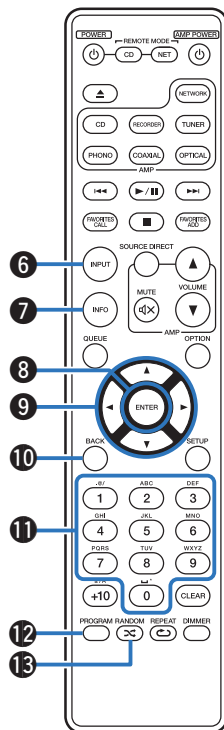

6 Кнопка выбора режима носителя (INPUT)

Используется для выбора источника воспроизведения.
(☞ стр. 26)

7 Кнопка информации (INFO)

Переключение информации о дорожке, отображающейся на дисплее в процессе воспроизведения.

8 Кнопка ENTER

Используется для подтверждения выбора значения.

9 Кнопки курсора (Δ∇◀▶)

Используются для выбора пунктов.

10 Кнопка BACK

Возвращает к предыдущему пункту.

11 Кнопки с цифрами (0 – 9)

Используются для ввода цифр на устройстве.

12 Кнопка PROGRAM

Используется для задания программы воспроизведения.
(☞ стр. 29)

13 Кнопка RANDOM (☞)

Используется для переключения на режим случайного воспроизведения.



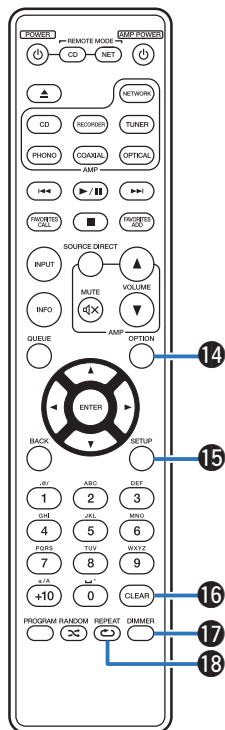

14 Кнопка OPTION

Используется для выбора диапазона воспроизведения CD с данными. (☞ стр. 32)

15 Кнопка SETUP

Отображает на дисплее меню настройки. (☞ стр. 37)

16 Кнопка CLEAR

Отмена регистрации программы. (☞ стр. 29)

17 Кнопка DIMMER

Используется для выбора яркости дисплея. (☞ стр. 26)

18 Кнопка REPEAT (↺)

Используется для переключения на режим повторного воспроизведения.



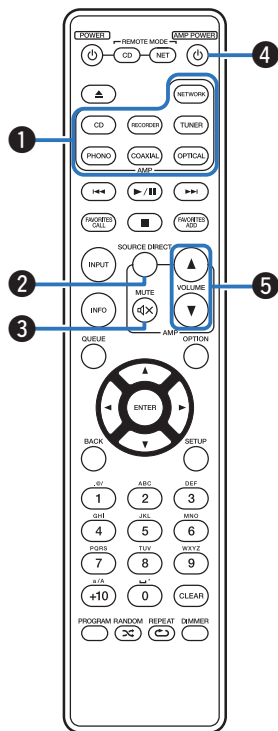

■ Управление усилителем

Можно управлять усилителем Marantz.

- 1 Кнопки выбора источника входного сигнала
- 2 Кнопка SOURCE DIRECT
- 3 Кнопка MUTE (🔇)
- 4 Кнопка управления питанием (AMP POWER ⏻)
- 5 Кнопки VOLUME (▲▼)



- Пульт дистанционного управления может не работать с некоторыми продуктами.



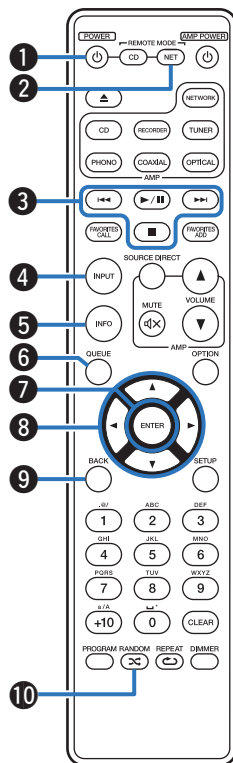

■ Управление сетевым аудиоплеером

Вы можете управлять сетевым аудиоплеером Marantz. Чтобы управлять сетевым аудиоплеером Marantz, нажмите кнопку REMOTE MODE NET для переключения дистанционного управления в режим работы сетевого аудиоплеера.

- 1 Кнопка управления питанием (POWER ϕ)
- 2 Кнопка выбора дистанционного режима (REMOTE MODE NET)
- 3 Системные кнопки
- 4 Кнопка выбора режима носителя (INPUT)
- 5 Кнопка информации (INFO)
- 6 Кнопка QUEUE
- 7 Кнопка ENTER
- 8 Кнопки курсора ($\Delta \nabla \triangleleft \triangleright$)
- 9 Кнопка BACK
- 10 Кнопка RANDOM (∞)



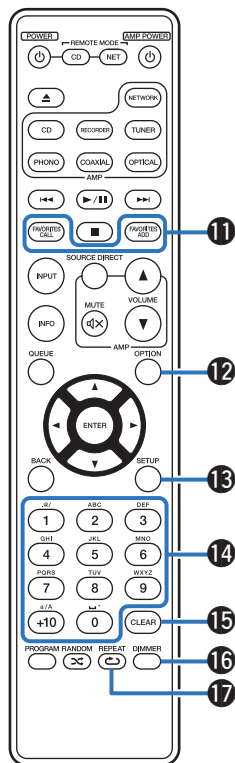

11 Кнопки FAVORITES ADD / CALL

12 Кнопка OPTION

13 Кнопка SETUP

14 Кнопки с цифрами/буквами (0 – 9, +10)

15 Кнопка CLEAR

16 Кнопка DIMMER

17 Кнопка REPEAT (↺)



- Пульт дистанционного управления может не работать с некоторыми продуктами.



■ Содержание





Соединение с усилителем	18
Соединение с устройством с цифровыми аудио-разъемами	19
Подсоедините запоминающее устройство USB к порту USB	20
Подключение устройств с разъемами для пульта дистанционного управления	21
Подключение таймера	22
Подключение кабеля питания	23

ПРИМЕЧАНИЕ

- Не включайте устройство в розетку, пока не будут подсоединены все компоненты.
- Не связывайте сетевые шнуры вместе с соединительными кабелями. Это может привести к возникновению фона переменного тока или другим помехам.

■ Кабели, используемые для подключения

К подключаемым устройствам используйте предназначенные им кабели.

Звуковой кабель (входит в комплект)	
Кабель для разъема дистанционного управления (входит в комплект)	
Оптический кабель	
Коаксиальный цифровой кабель	



Соединение с усилителем

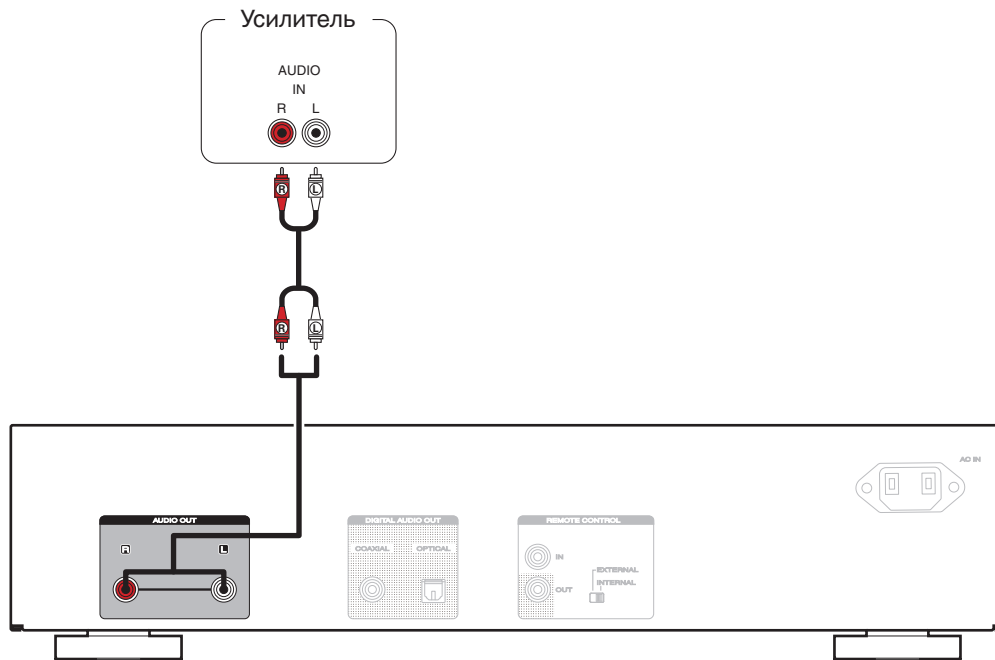

Соединение с устройством с цифровыми аудио-разъемами

Наслаждайтесь цифровым качеством воспроизведения, подключив к данному устройству усилитель или цифро-аналоговый преобразователь, у которых есть цифровой аудиоразъем.

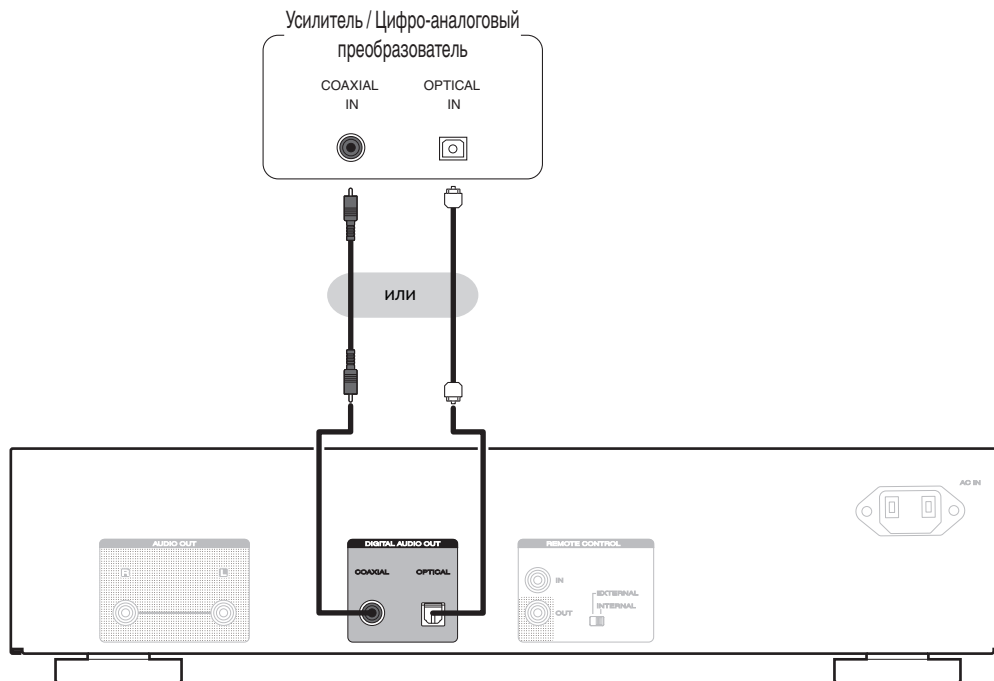

Подсоедините запоминающее устройство USB к порту USB

Инструкции по управлению см. в “Воспроизведение из устройства памяти USB”. (📖 стр. 33)

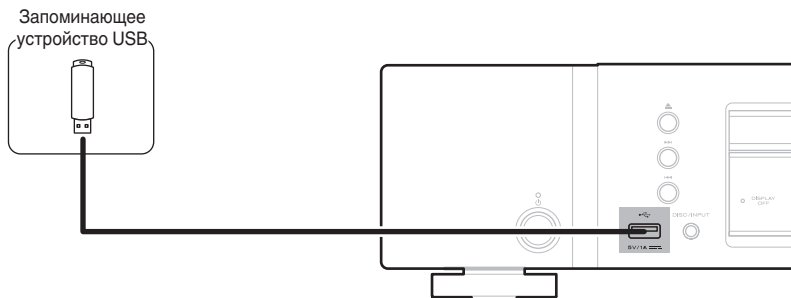

- Компания Marantz не гарантирует, что все запоминающие устройства USB будут работать или получать электропитание. При использовании портативного жесткого диска с USB-соединением, который поставлялся в комплекте с блоком питания, используйте блок питания из комплекта.

ПРИМЕЧАНИЕ

- Запоминающие устройства USB не будут работать через USB концентратор (хаб).
- Данное устройство не поддерживает подключение к компьютеру с помощью кабеля USB через USB порт на устройстве.
- Запрещается пользоваться кабельными удлинителями при подсоединении запоминающих устройств USB. Это может привести к созданию радиопомех для другой аппаратуры.



Подключение устройств с разъемами для пульта дистанционного управления

Когда данное устройство подключено к усилителю Marantz, оно может принимать управляющие сигналы от усилителя и выполнять соответствующие операции.

Далее сконфигурируйте параметры “Подсоединение” и “Установка”.

Подсоединение

Воспользуйтесь кабелем для разъема дистанционного управления и подключите разъем REMOTE CONTROL IN данного устройства к разъему REMOTE CONTROL OUT усилителя.

Установка

Переведите переключатель EXTERNAL/INTERNAL на устройстве в положение “EXTERNAL”.

- Эта настройка отключит сенсор дистанционного управления на данном устройстве.
- Для управления устройством направьте пульт на датчик усилителя.



- Чтобы использовать данное устройство самостоятельно, без подключения усилителя, переместите переключатель в положение “INTERNAL”.

Это устройство



Подключение таймера

Данное устройство может начинать воспроизведение по времени, если к нему подключены усилитель и таймер. (“Timer Play” (☞ стр. 39))

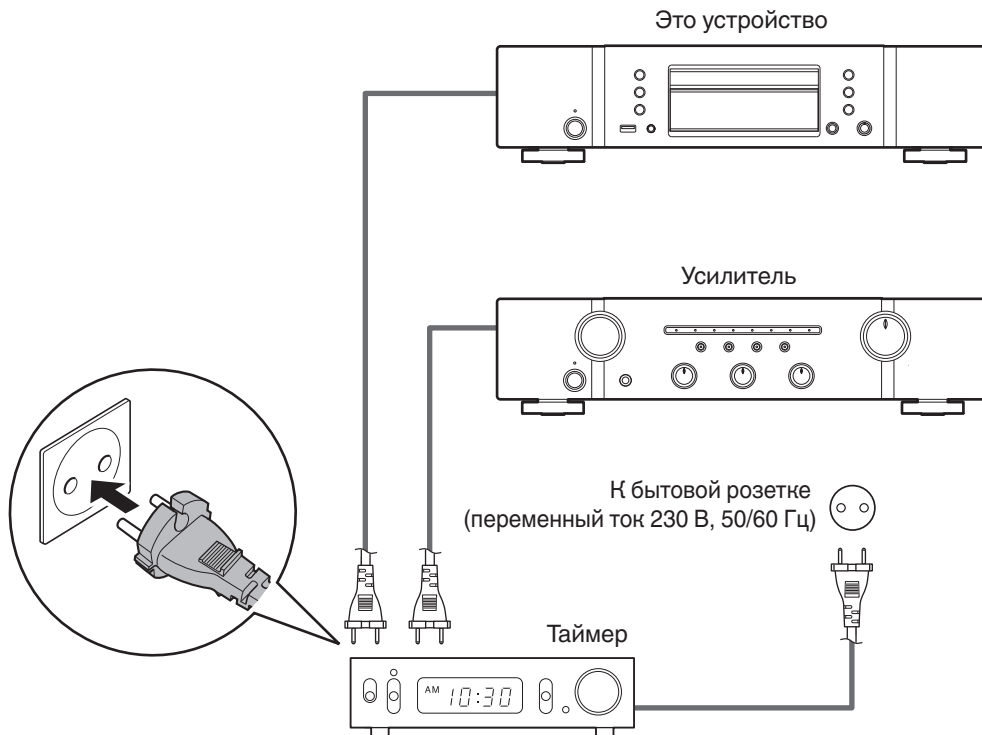

Подключение кабеля питания

После подключения всех компонентов, включите устройство в розетку.

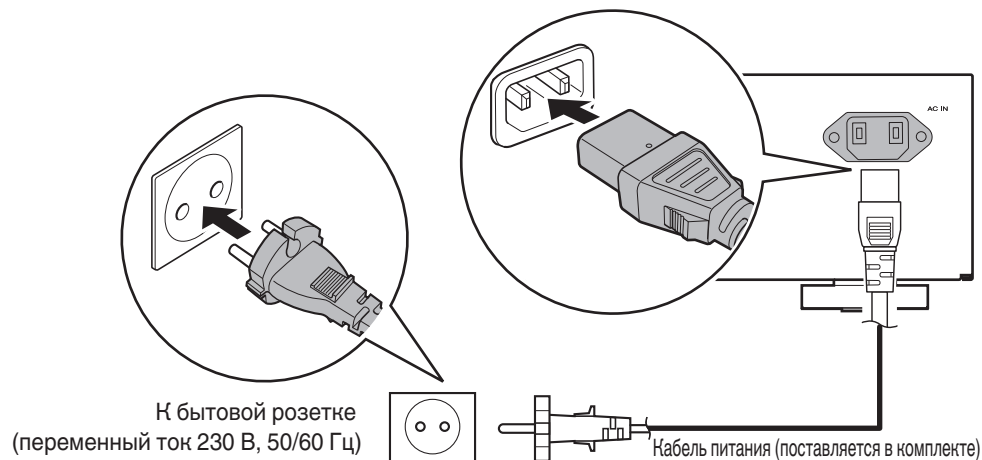

■ Содержание

Базовая эксплуатация	25
Воспроизведение компакт-дисков	27
Воспроизведение дисков DATA CD	30
Воспроизведение из устройства памяти USB	33



Базовая эксплуатация

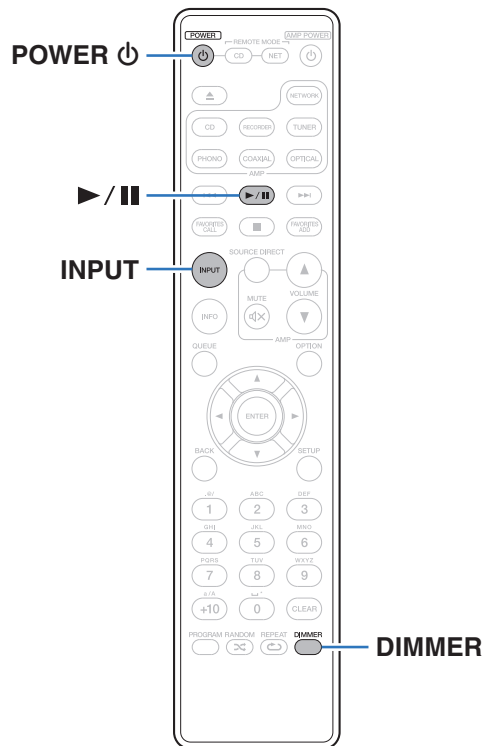

Включение питания

- 1 Нажмите кнопку **POWER** , чтобы включить устройство.



- Также можно нажать  на устройстве, чтобы включить питание из режима ожидания.
- Также можно нажать **▶/||**, чтобы включить питание из режима ожидания.

Переключение питания в режим ожидания

- 1 Нажмите **POWER** .

Устройство перейдет в режим ожидания и индикатор питания загорится красным.



- Вы также можете переключить питание в режим ожидания, нажав  на основном блоке.

ПРИМЕЧАНИЕ

- Питание продолжает подаваться на некоторые цепи даже тогда, когда питание находится в режиме ожидания. При отъезде из дома на длительное время или в отпуск отсоедините шнур питания от розетки.



Выбор режима воспроизведения мультимедиа

1 Нажмите кнопку INPUT для выбора режима воспроизведения мультимедиа.

Disc (По умолчанию):	Выберите для воспроизведения -диска.
USB:	Выберите для воспроизведения устройство памяти USB.



- Можно также выбрать режим воспроизведения мультимедиа кнопкой DISC/ INPUT на основном устройстве.

Регулировка яркости дисплея

Яркость дисплея можно отрегулировать, выбрав один из четырех уровней. Выключение дисплея устраняет один из источников шума, влияющих на качество звука, повышая качество воспроизведения звука.

1 Нажмите кнопку DIMMER.

- Каждый раз при нажатии кнопки яркость дисплея меняется.



- Яркость дисплея по умолчанию установлена на максимальное значение.
- Если во время работы с выключенным дисплеем нажимать кнопки, индикация будет временно включаться на максимальной яркости.



Воспроизведение компакт-дисков

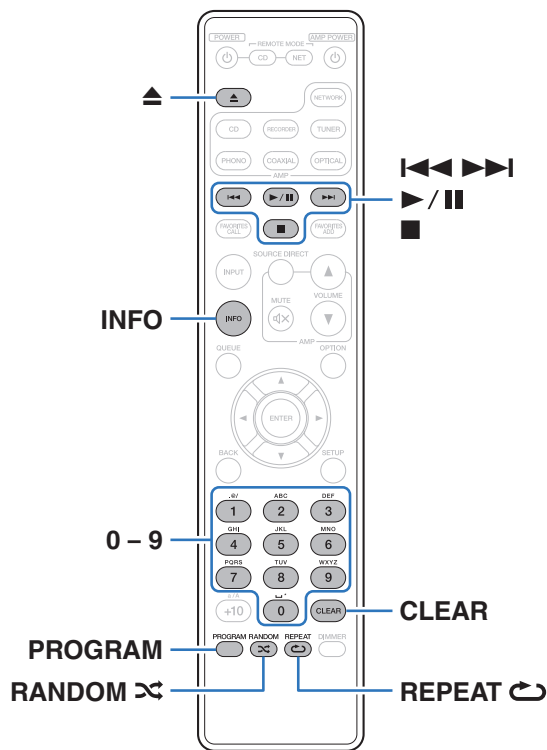

Воспроизведение компакт-дисков

1 Вставьте диск. (☞ стр. 54)

- Нажмите ▲ чтобы открыть/закрыть лоток для диска.







2 Нажмите кнопку ▶/||.

На дисплее загорится индикатор ▶. Начнется воспроизведение.

ПРИМЕЧАНИЕ

- Не помещайте на лоток привода диска никакие посторонние предметы. Это может привести к повреждению устройства.
- Не толкайте лоток привода диска при выключенном проигрывателе. Это может привести к повреждению устройства.



Кнопки управления	Функция
	Воспроизведение / пауза
	Остановка
	Воспроизвести предыдущую дорожку/ воспроизвести следующую дорожку (Нажать и удерживать) Перемотка назад/перемотка вперед
0 - 9	Выбор дорожки
	Воспроизведение в случайном порядке
	Повторное воспроизведение <ul style="list-style-type: none"> Переключение между режимом повторения всех дорожек, одной дорожки и выключить повтор.
	Переключение отображения времени <ul style="list-style-type: none"> Переключение между истекшим временем воспроизведения текущей дорожки, оставшимся временем воспроизведения текущей дорожки и оставшимся временем воспроизведения всех дорожек. Время, отображаемое на данном устройстве, может отличаться от фактического времени, поскольку оно вычисляется с округлением до ближайшей 1 секунды.

■ Диски, которые можно воспроизвести

- См. раздел “О воспроизведении дисков”. (📖 стр. 49)

■ Воспроизведение конкретной дорожки (прямой поиск)

1 Для выбора дорожек используйте кнопки 0 – 9.

[Пример]

Выбор трека 4 :

Нажмите кнопку 4, чтобы выбрать дорожку 4.

Выбор трека 12 :

Чтобы выбрать дорожку 12, последовательно нажмите кнопки 1 и 2.



Воспроизведение треков в заданном порядке (запрограммированное воспроизведение)

Можно запрограммировать воспроизведение до 25 треков.

1 Во время остановки воспроизведения нажмите кнопку PROGRAM.

На дисплее появится “Program”.

2 Для выбора дорожек используйте кнопки 0 – 9.

[Пример]

Выбор трека 4 :

Нажмите кнопку 4, чтобы выбрать дорожку 4.



Выбор трека 12 :

Чтобы выбрать дорожку 12, последовательно нажмите кнопки 1 и 2.

3 Нажмите кнопку ►/II.

Начнется воспроизведение треков в заданном порядке.



- Программа воспроизведения удалится, когда будет открыт лоток для диска или будет выключено питание.
- Если во время запрограммированного воспроизведения нажать кнопку RANDOM , то запрограммированные дорожки будут воспроизводиться в случайном порядке.
- Если во время запрограммированного воспроизведения нажать кнопку REPEAT , то треки будут воспроизводиться повторно в запрограммированном порядке.

■ Проверка порядка воспроизведения запрограммированных дорожек

Во время остановки воспроизведения нажмите кнопку ►►I.

При каждом нажатии кнопки ►►I показываются дорожки в запрограммированном порядке.

■ Удаление последней запрограммированной дорожки

Во время остановки воспроизведения нажмите кнопку CLEAR.

При каждом нажатии этой кнопки будет удаляться последний запрограммированный трек.



- Можно также выбрать дорожку, которую необходимо удалить, нажав ►►I.

■ Удаление всех запрограммированных дорожек

Во время остановки воспроизведения нажмите кнопку PROGRAM.



Воспроизведение дисков DATA CD

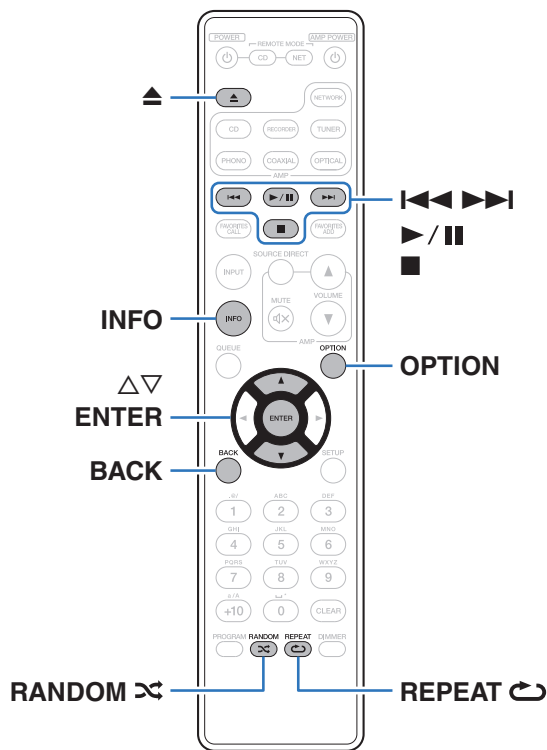

- В данном разделе описывается порядок воспроизведения музыкальных файлов, записанных на дисках CD-R/CD-RW.
- В Интернете имеется множество сайтов, с которых можно скачать музыкальные файлы в форматах MP3 или WMA (Windows Media® Audio). Музыка (файлы), скачанную с таких сайтов, можно записывать на диски CD-R/CD-RW и воспроизводить на данном устройстве.
- Ниже указаны типы аудиоформата и особенности воспроизведения, поддерживаемые данным устройством. Дополнительные сведения см. в разделе “Воспроизводимые файлы”. (☞ стр. 49)
 - MP3
 - WMA

ПРИМЕЧАНИЕ

- Файлы, защищенные авторскими правами не воспроизводятся.
- Обратите внимание, что в зависимости от программного обеспечения, использованного для прожига, и ряда других условий, некоторые файлы могут неправильно воспроизводиться или отображаться.

“Windows Media” и “Windows” являются товарными марками или зарегистрированными товарными марками корпорации Microsoft в США и других странах.



Воспроизведение файлов

- 1 Загрузите в лоток для диска диск CD-R/CD-RW, содержащий музыкальные файлы. (☞ стр. 54)
 - Нажмите ▲ чтобы открыть/закрыть лоток для диска.
- 2 С помощью кнопок Δ∇ выберите музыкальный файл для воспроизведения с CD-R/CD-RW, после чего нажмите ENTER.

Начнется воспроизведение.

Кнопки управления	Функция
▶/	Воспроизведение / пауза
■	Остановка
◀◀▶▶	Воспроизвести предыдущую дорожку/ воспроизвести следующую дорожку (Нажать и удерживать) Перемотка назад/перемотка вперед
BACK	Перемещение на уровень вверх в дереве папок
Δ∇	Выбор пункта
ENTER	Переход к выбранному пункту/ Воспроизведение
OPTION	Выбор диапазона воспроизведения
RANDOM ⌘	Воспроизведение в случайном порядке
REPEAT ↺	Повторное воспроизведение <ul style="list-style-type: none"> • Переключение между режимом повторения всех дорожек, одной дорожки и выключить повтор.
INFO	Используется для переключения отображения названия композиции/ имени исполнителя, названия композиции/названия альбома и имени файла.



- Чтобы начать воспроизведение другого файла во время воспроизведения диска CD-R/CD-RW сначала нажмите BACK, чтобы отобразить дерево файлов. После этого используйте Δ∇ для выбора файла для воспроизведения, а затем нажмите ENTER.



■ Выбор информации, выводимой на дисплей

Во время воспроизведения нажмите INFO.

- Используется для переключения отображения названия композиции/имени исполнителя, названия композиции/названия альбома и имени файла.
- Если файл не поддерживает текстовую информацию или информация о дорожке не записана, отображается имя файла.
- Проигрыватель может выводить только следующие символы:

ABCDEFGHIJKLMNOPQRSTUVWXYZ

abcdefghijklmnopqrstuvwxyz

0123456789

! " # \$ % & ; < > ? @ \ [] _ ` | { } ~ ^ ' () * + , - . / = пробел

- Любые символы, отображение которых невозможно, заменяются знаком "." (точка).

■ Переключение диапазона воспроизведения

Во время остановки воспроизведения нажмите кнопку OPTION.

- Можно задать диапазон воспроизведения дорожки.

Режим папок: Воспроизводятся все файлы из выбранной папки. При этом на дисплее горит индикатор "FLD".

Режим воспроизведение всех файлов: Все файлы на диске воспроизводятся.



Воспроизведение из устройства памяти USB

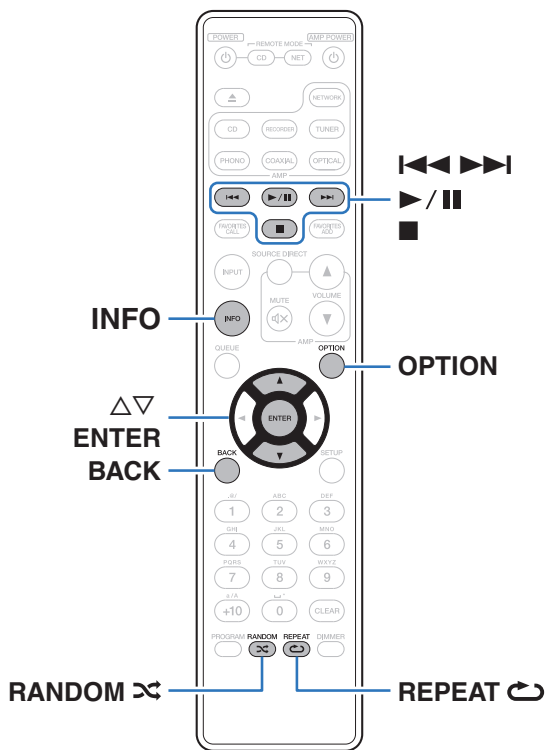

- Воспроизведение музыкальных файлов, хранящихся на устройстве памяти USB.
- На данном устройстве возможно только воспроизведение запоминающих устройств USB, соответствующих стандартам класса запоминающих устройств большой емкости.
- Ниже указаны типы аудиоформата и особенности воспроизведения, поддерживаемые данным устройством. Подробные сведения см. в разделе “Воспроизведение устройств памяти USB” (стр. 51).

- WMA
- MP3
- WAV
- MPEG-4 AAC
- FLAC
- Apple Lossless
- AIFF
- DSD



Воспроизведение файлов с запоминающих устройств USB





1 Вставьте устройство памяти USB в USB-порт.

После вставки устройства памяти USB в USB-порт режим носителя автоматически переключается на "USB".

2 С помощью кнопок Δ / ∇ выберите папку для воспроизведения и нажмите ENTER.

3 С помощью кнопок Δ / ∇ выберите файл для воспроизведения и нажмите ENTER.

Начнется воспроизведение.

Кнопки управления	Функция
	Воспроизведение / пауза
	Остановка
	Воспроизвести предыдущую дорожку/ воспроизвести следующую дорожку (Нажать и удерживать) Перемотка назад/перемотка вперед
BACK	Перемещение на уровень вверх в дереве папок
Δ / ∇	Выбор пункта
ENTER	Переход к выбранному пункту/ Воспроизведение
OPTION	Выбор диапазона воспроизведения
RANDOM 	Воспроизведение в случайном порядке
REPEAT 	Повторное воспроизведение <ul style="list-style-type: none"> • Переключение между режимом повторения всех дорожек, одной дорожки и выключить повтор.
INFO	Используется для переключения отображения названия композиции/ имени исполнителя, названия композиции/названия альбома и имени файла.



- Чтобы начать воспроизведение другого файла во время воспроизведения с устройства памяти USB, сначала нажмите BACK для отображения дерева файлов. После этого используйте Δ / ∇ для выбора файла для воспроизведения, а затем нажмите ENTER.



ПРИМЕЧАНИЕ

- Обратите внимание, что компания Marantz не несет никакой ответственности за возникновение каких-либо неполадок, связанных с данными на запоминающем устройстве USB, при совместном использовании запоминающего устройства USB и данного устройства.
- Если устройство памяти USB подключено к данному устройству, это устройство загружает все файлы с устройства памяти USB. Загрузка может занять некоторое время, если устройство памяти USB содержит большое количество папок и/или файлов.

■ Переключение диапазона воспроизведения

Нажмите кнопку OPTION.

- Можно задать диапазон воспроизведения дорожки.

Режим папок:	Воспроизводятся все файлы из выбранной папки. При этом на дисплее горит индикатор "FLD".
Режим воспроизведение всех файлов:	Все файлы в устройстве памяти USB воспроизводятся.



Карта меню

Для работы с меню см. следующую страницу.

По умолчанию на устройстве установлены рекомендованные настройки. Можно настроить устройство в соответствии с существующей системой и Вашими предпочтениями.

Элементы настройки	Описание	Стр.
H/P AMP Gain	Установите усиление сигнала наушников.	38
Filter	Это устройство оснащено функцией регулировки качества звука, которая позволяет пользователю слушать воспроизводимое содержимое в нужном качестве звучания.	38
Digital Out	Включает/выключает вывод цифрового аудио.	39
Timer Play	Данное устройство может начинать воспроизведение в заданное время, используя таймер.	39
Auto-Standby	Определяет, будет ли устройство автоматически переключаться в режим ожидания, если воспроизведение остановлено более 30 минут.	40



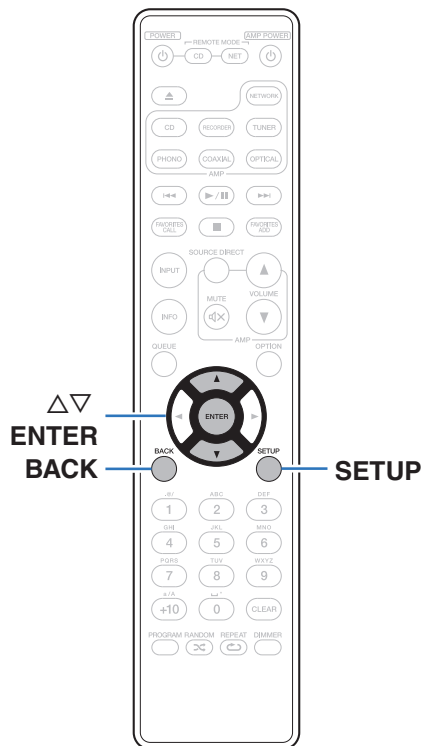

Управление меню

- 1** Нажмите кнопку **SETUP**, когда воспроизведение остановлено.
На дисплее появится меню.
- 2** С помощью $\Delta \nabla$ выберите пункт меню для настройки или управления, а затем нажмите **ENTER**.
- 3** С помощью $\Delta \nabla$ измените необходимую настройку.
- 4** Нажмите кнопку **ENTER**, чтобы ввести параметр.
 - Для возврата к предыдущему пункту нажмите **BACK**.
 - Для выхода из меню нажмите кнопку **SETUP** во время отображения меню. Дисплей возвращается к обычному состоянию.



H/P AMP GAIN

Установите усиление сигнала наушников. Установите его соответственно импедансу подключенных наушников. Рекомендуется, чтобы это было установлено на “Low” стороне, если наушники имеют низкий импеданс, и на “High” стороне, если они имеют высокий импеданс.

High:	Установите усиление сигнала наушников на “High”. Установите, если громкость недостаточна, даже если усиление установлено на “Mid”.
Mid:	Установите усиление сигнала наушников на “Mid”. Установите, если громкость недостаточна, даже если усиление установлено на “Low”.
Low (По умолчанию):	Установите усиление сигнала наушников на “Low”.

ПРИМЕЧАНИЕ

- Уровень громкости наушников различается в зависимости от настройки “H/P AMP GAIN”. При изменении данной настройки во время прослушивания аудио сначала уменьшите громкость звука или выключите аудио.

Filter

Это устройство оснащено функцией регулировки качества звука, которая позволяет пользователю слушать воспроизводимое содержимое в нужном качестве звучания. Устройство поддерживает сигналы PCM.

Filter 1
(По умолчанию):

Предоставляет короткоимпульсный ответ на опережающее и запаздывающее эхо. Большое количество информации об аудио четко воспроизводит глубокое стереоизображение и относительную позицию источника звука.

Filter 2:

Опережающее и запаздывающее эхо немного длиннее. Звук характеризуется напором и мощностью.



Digital Out

Включает/выключает вывод цифрового аудио.

On (По умолчанию):	Используется цифровой выходной разъем.
Off:	Не используйте цифровой выходной разъем.

Timer Play

Данное устройство может начинать воспроизведение в заданное время, используя таймер.
(“Подключение таймера” (🔧 стр. 22))

Disc:	Установите для режима мультимедиа при воспроизведении по таймеру значение “Disc”.
USB:	Установите для режима мультимедиа при воспроизведении по таймеру значение “USB”.
Off (По умолчанию):	Воспроизведение по таймеру не установлено.

■ Использование функции воспроизведения по таймеру

1. Включите питание подключенных компонентов. (🔧 стр. 22)
2. Загрузите диск либо подключите устройство памяти USB.
3. Выберите вход усилителя в соответствии с подключенным главным устройством.
4. Установите время таймера.
5. Включите таймер.
 - Компоненты, подключенные к таймеру, выключатся.
 - По достижении установленного времени различные компоненты автоматически будут включены и воспроизведение начнется с первого трека.



- Воспроизведение по таймеру не поддерживается во время воспроизведения в случайном порядке или запрограммированного воспроизведения.



Auto-Standby

Определяет, будет ли устройство автоматически переключаться в режим ожидания, если воспроизведение остановлено более 30 минут.

On (По умолчанию):	Включить автоматический переход в режим ожидания.
Off:	Выключить автоматический переход в режим ожидания.



■ Содержание

Рекомендации

Я хочу переключиться на другой фильтр, чтобы изменить желаемое качество звука	42
Я хочу воспроизвести только определенную папку	42
Я хочу воспроизводить все дорожки на CD-R/CD-RW в случайном порядке	42
Я хочу воспроизвести файлы WAV	42
Я хочу использовать пульт дистанционного управления данного устройства для управления сетевым аудиоплеером Marantz	42

Устранение неполадок

Питание не включается/питание выключено	44
Не работает пульт дистанционного управления	45
На дисплее устройства нет изображения	45
Нет звука	46
Звук прерывается или возникает шум	46
Параметры звука не соответствуют желаемым	46
Невозможно запустить воспроизведение с USB-устройства	47
Невозможно воспроизвести диски	48



Рекомендации

Я хочу переключиться на другой фильтр, чтобы изменить желаемое качество звука

- Измените параметры фильтров. (👉 стр. 38)

Я хочу воспроизвести только определенную папку

- Нажмите кнопку OPTION для установки режима воспроизведения в режим воспроизведения папки. (👉 стр. 32)

Я хочу воспроизводить все дорожки на CD-R/CD-RW в случайном порядке

- Перед воспроизведением нажмите кнопку OPTION, чтобы установить режим воспроизведения “All Mode”, после чего нажмите RANDOM  для воспроизведения в случайном порядке. (👉 стр. 32)

Я хочу воспроизвести файлы WAV

- Данное устройство может воспроизводить файлы в формате WAV, сохраненные на запоминающем устройстве USB. (👉 стр. 51)

Я хочу использовать пульт дистанционного управления данного устройства для управления сетевым аудиоплеером Marantz

- Нажмите кнопку REMOTE MODE NET на пульте ДУ для переключения пульта ДУ в режим управления сетевым аудиоплеером. (👉 стр. 15)
- Прочтите также инструкцию по эксплуатации сетевого аудиоплеера.



Устранение неполадок

В случае возникновения неполадок, прежде всего, проверьте следующее:

1. Правильно ли выполнены подсоединения?
2. Выполняется ли управление устройством в соответствии с руководством пользователя?
3. Работает ли остальная аппаратура надлежащим образом?

Если данное устройство не работает надлежащим образом, проверьте соответствующие признаки в данном разделе.

Если признаки не соответствуют каким-либо из описанных здесь, обратитесь к своему дилеру, поскольку это может быть связано с неполадкой в данном устройстве. В таком случае, немедленно отсоедините устройство от электросети и обратитесь в магазин, в котором Вы приобрели данное устройство.



Питание не включается/питание выключено

Устройство не включается.

- Проверьте надежность подсоединения вилки сетевого шнура к розетке электросети. (👉 стр. 23)
- Данное устройство находится в режиме ожидания. Нажмите кнопку POWER ⏻ на пульте дистанционного управления. (👉 стр. 25)

Устройство автоматически выключается.

- Включена настройка автоматического ждущего режима. Если не происходит никаких операций в течение более 30 минут, то автоматический ждущий режим автоматически переключает устройство в режим ожидания. Чтобы отключить автоматический режим ожидания, установите “Auto-Standby” в меню на “Off”. (👉 стр. 40)

Питание выключается, а индикатор питания мигает одним длинным и тремя короткими красными сигналами.

- Вследствие ошибки внутреннего питания произошла активация схемы защиты. Отсоедините и снова подключите шнур питания, затем нажмите кнопку ⏻, чтобы включить питание. Если включение и выключение питания не устранило проблему, отсоедините шнур питания и свяжитесь с нашим центром по обслуживанию клиентов.



Не работает пульт дистанционного управления

Не работает пульт дистанционного управления.

- Батарейки разряжены. Замените батарейки новыми. (👉 стр. 5)
- Управляйте пультом ДУ с расстояния не более 7 м от данного устройства и под углом в пределах 30°. (👉 стр. 5)
- Устраните любые препятствия между данным устройством и пультом ДУ.
- Вставьте батарейки в правильном направлении, следя за метками ⊕ и ⊖. (👉 стр. 5)
- Датчик дистанционного управления этого устройства засвечен сильным светом (прямой солнечный свет, свет люминесцентной лампы инверторного типа и т. п.). Переставьте устройство в место, в котором датчик ДУ не будет засвечиваться сильным светом.
- При использовании видеоаппаратуры 3D пульт ДУ данного устройства может перестать работать из-за помех, вызванных инфракрасной коммуникацией между устройствами (например, телевизором и 3D-очками). В этом случае отрегулируйте взаимное расположение устройств, использующих 3D, и расстояние между ними, чтобы устранить помехи.
- Нажмите кнопку REMOTE MODE CD, чтобы переключить пульт дистанционного управления в режим “CD”. (👉 стр. 11)
- При автономном использовании этого устройства выберите для переключателя состояние “INTERNAL”. (👉 стр. 21)

На дисплее устройства нет изображения

Дисплей выключен.

- Нажмите кнопку DIMMER и выберите любую настройку, кроме выключения. (👉 стр. 26)



Нет звука

Звук не производится. Или звук искажается.

- Проверьте подсоединения всех устройств. (🔍 стр. 17)
- Прочно подключите все соединительные кабели.
- Проверьте, не перепутаны ли местами подключения входных и выходных разъемов.
- Проверьте, не повреждены ли кабели.
- Проверьте функции и настройки усилителя и отрегулируйте их при необходимости.

Звук прерывается или возникает шум

Во время воспроизведения с диска CD-R/CD-RW звук периодически прерывается.

- Вероятно, низкое качество записи или самого диска. Используйте правильно записанный диск.

Во время воспроизведения с устройства памяти USB звук периодически прерывается.

- Прерывание звука может быть вызвано низкой скоростью передачи данных с устройства памяти USB.

Параметры звука не соответствуют желаемым

Низкая громкость наушников.

- Переключите “H/P AMP GAIN” на “Mid” или “High” при использовании наушников с высоким импедансом или низкой чувствительностью. (🔍 стр. 38)



Невозможно запустить воспроизведение с USB-устройства

Устройство памяти USB не распознано.

- Отключите устройство памяти USB и подключите его заново. (👉 стр. 20)
- Поддерживаются запоминающие устройства USB, совместимые с классом накопителей.
- Данное устройство не поддерживает подключения через USB-концентратор. Подключите запоминающее устройство USB непосредственно к порту USB.
- Файловая система на устройстве памяти USB должна иметь формат FAT16 или FAT32.
- Работа любых запоминающих устройств USB не гарантируется. Некоторые запоминающие устройства USB не узнаются. При использовании портативных жестких дисков с USB-соединением, к которым для подачи питания может подключаться адаптер переменного тока, воспользуйтесь адаптером, который шел в комплекте с диском.

Не отображаются файлы на запоминающем устройстве USB.

- Файлы, тип которых не поддерживается данным устройством, не отображаются. (👉 стр. 51)
- Это устройство может отображать файлы максимально с восьмью слоями папок. Максимально можно хранить 255 папок и 65025 файлов. Измените структуру папок запоминающего устройства USB.
- Если запоминающее устройство USB имеет несколько разделов, отображаются только файлы в первом разделе.

Устройства iOS и Android не распознаются.

- USB-порт данного устройства не поддерживает воспроизведение с устройств iOS и Android.

Невозможно воспроизведение файлов на запоминающем устройстве USB.

- Формат файлов не поддерживается данным устройством. Обратитесь к списку форматов, поддерживаемых данным устройством. (👉 стр. 51)
- Вы пытаетесь воспроизвести файл, защищенный системой охраны авторских прав. Файлы на данном устройстве защищены системой охраны авторских прав, и их нельзя воспроизвести на данном устройстве.
- Воспроизведение может быть недоступным, если размер файла обложки альбома превышает 2 Мб.



Невозможно воспроизвести диски

При нажатии кнопки воспроизведения не начинается воспроизведение или неправильно воспроизводится определенная часть диска.

- Диск загрязнен или поцарапан. Почистите диск или вставьте другой диск. (👉 стр. 55)

Невозможно воспроизвести диски CD-R/CD-RW.

- Диски не могут быть воспроизведены, если на них не завершена сессия записи. Используйте диск с завершенной сессией записи. (👉 стр. 49)
- Вероятно, низкое качество записи или самого диска. Используйте правильно записанный диск.
- Формат файлов не поддерживается данным устройством. Обратитесь к списку форматов, поддерживаемых данным устройством. (👉 стр. 49)

Отображается индикация “No Disc”.

- Индикация “No Disc” отображается, если диск вставлен обратной стороной или не загружен вообще. Убедитесь, что диск загружен изображением вверх.

Отображается индикация “System Error”.

- “System Error” отображается на экране, если возникшая ошибка вызвана не диском, форматом и т. д. Свяжитесь с нашим центром по обслуживанию клиентов.

Отображается индикация “Can't Read Disc”.



- “Can't Read Disc” отображается на экране, когда вставленный диск не читается из-за того, что он не совместим с данным устройством, поцарапан или загрязнен. Проверьте диск.

Отображается индикация “Wrong Format”.

- “Wrong Format” отображается на экране, если формат файлов не поддерживается данным устройством. Обратитесь к списку форматов, поддерживаемых данным устройством. (👉 стр. 49)



Воспроизведение дисков

Воспроизводимые носители	
CD	
CD-R	
CD-RW	

ПРИМЕЧАНИЕ

- Некоторые диски и некоторые форматы записи не могут быть воспроизведены.
- Нефинализованные диски этот проигрыватель не воспроизводит.

Файлы

■ Характеристики поддерживаемых файлов

	Частота дискретизации	Скорость передачи данных	Расширение
MP3	32/44,1/48 кГц	48 – 320 кбит/с	.mp3
WMA	32/44,1/48 кГц	48 – 320 кбит/с	.wma

■ Максимальное количество воспроизводимых файлов и папок

Максимальное количество папок: 256

Общее количество папок и файлов : 512



ПРИМЕЧАНИЕ

- Файлы обязательно должны иметь расширения. Файлы с другими расширениями (или вовсе без расширения) воспроизводиться не будут.
- В соответствии с законом об авторском праве, сделанные вами записи должны использоваться только в личных целях, в противном случае необходимо специальное разрешение правообладателя.



- На данном проигрывателе можно воспроизводить только те музыкальные файлы, на которые не распространяется действие авторского права.
 - Данные, загруженные с платных сайтов в интернете, защищены системой охраны авторских прав. Кроме того, закодированные в формате WMA при извлечении с CD и т. п. файлы на компьютере могут оказаться защищены системой охраны авторских прав — в зависимости от настроек компьютера.
- Максимальное количество файлов и папок, которое можно воспроизвести, зависит, например, от длины имени файла или папки либо от количества уровней в иерархии папок.



Воспроизведение устройств памяти USB

- Данное устройство совместимо со стандартом MP3 ID3-Tag (Ver. 2).
- Данное устройство совместимо с тэгами WMA META.
- В случае, если исходный размер оригинала (в пикселях) превышает 500 × 500 (WMA/MP3/Apple Lossless/DSD) или 349 × 349 (MPEG-4 AAC), возможно, неправильное воспроизведение звука.

■ Характеристики поддерживаемых файлов

	Частота дискретизации	Скорость передачи данных	Расширение
WMA*1	32/44,1/48 кГц	48 – 320 кбит/с	.wma
MP3	32/44,1/48 кГц	48 – 320 кбит/с	.mp3
WAV	32/44,1/48/88,2/ 96/176,4/192 кГц	–	.wav
MPEG-4 AAC*1	32/44,1/48 кГц	48 – 320 кбит/с	.aac/.m4a/.mp4
FLAC	32/44,1/48/88,2/ 96/176,4/192 кГц	–	.flac
Apple Lossless*2	32/44,1/48/88,2/96 кГц	–	.m4a
AIFF	32/44,1/48/88,2/ 96/176,4/192 кГц	–	.aif/.aiff
DSD	2,8/5,6 МГц	–	.dsf/.dff

*1 На данном устройстве могут воспроизводиться только файлы, которые не защищены системой охраны авторских прав.

Данные, загруженные с платных сайтов в интернете, защищены системой охраны авторских прав. Кроме того, закодированные в формате WMA при извлечении с CD и т. п. файлы на компьютере могут оказаться защищены системой охраны авторских прав — в зависимости от настроек компьютера.

*2 Декодер Apple Lossless Audio Codec (ALAC) распространяется под лицензией Apache, версия 2.0 (<http://www.apache.org/licenses/LICENSE-2.0>).



■ Максимальное количество воспроизводимых файлов и папок

Существуют следующие ограничения на количество файлов и папок, которое данное устройство может отобразить на экране.

Изделие \ Носитель информации	Запоминающее устройство USB
Количество уровней каталогов папки *1	8 уровней
Количество папок	255
Количество файлов*2	65025

*1 В корневой папке ограниченное число каталогов.

*2 Допустимое число файлов зависит от их размера и емкости запоминающего устройства USB.

Порядок воспроизведения музыкальных файлов

Если имеется несколько папок с музыкальными файлами, то порядок их воспроизведения устанавливается автоматически при считывании информации устройством. Файлы в каждой папке воспроизводятся в алфавитном порядке.

CD-R/CD-RW и устройство памяти USB

При воспроизведении файлов на CD-R, CD-RW или устройстве памяти USB сначала воспроизводятся файлы всех папок первого уровня, затем второго уровня, третьего уровня и т. д. в этом порядке.



- Порядок воспроизведения, показываемый на компьютере, может отличаться от реального порядка воспроизведения файлов.
- Порядок воспроизведения файлов, записанных на CD-R/CD-RW-дисках, может быть другим — это зависит от программного обеспечения, используемого при записи.
- Порядок воспроизведения может отличаться от порядка, в котором были записаны папки или файлы, если вы удаляете или добавляете файл или папку на USB. Это происходит из-за спецификаций записи данных, а не по причине неисправности.



Сведения о дисках и файлах

Музыкальные файлы, записанные на CD-R/-RW и устройстве памяти USB разделены на большие сегменты (папки) и малые сегменты (файлы).

Файлы хранятся в папках, а папки можно расположить для хранения в иерархическом порядке. Данное устройство может распознавать до 8 уровней папок.

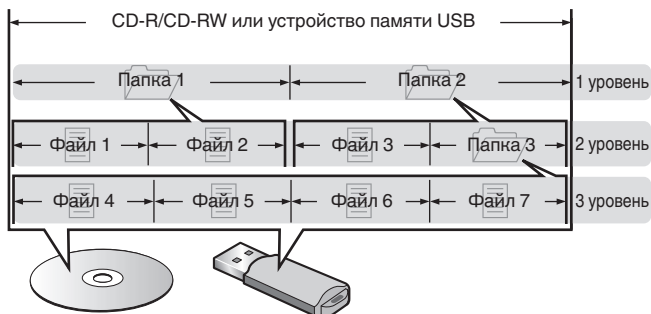

- При записи музыкальных файлов на диск CD-R/CD-RW установите в программе записи формат “ISO9660”. Файлы, записанные в других форматах, могут не воспроизводиться должным образом. Подробнее см. в инструкциях к программе записи.



Предупреждения по использованию носителей

Загрузка дисков

- Установите диск в лоток этикеткой вверх.
- Перед загрузкой диска убедитесь, что лоток полностью выдвинут.
- Диск кладите плашмя на лоток: диск диаметром 12 см кладите в внешнюю выемку (рис. 1), а диск диаметром 8 см — во внутреннюю выемку (рис. 2).

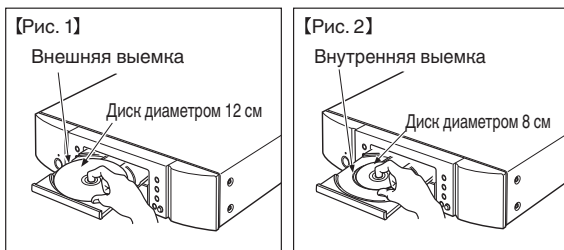

- Диск диаметром 8 см кладите во внутреннюю выемку без использования адаптера.

ПРИМЕЧАНИЕ

- На лоток кладите только один диск. Одновременная загрузка нескольких дисков может привести к повреждению проигрывателя или дисков.
- Не используйте треснувшие и покоробленные диски, а также диски, отремонтированные с помощью клея.
- Не используйте диски, на которые наклеены этикетки, если на них есть кусочки липкой ленты или если на диске остались следы какого-либо клеящего средства. Такие диски могут застрять внутри проигрывателя и повредить его.
- Не используйте диски специальной формы, так как они могут повредить устройство.



- Не толкайте лоток привода диска при выключенном проигрывателе. Это может привести к повреждению устройства.
- Если в течение длительного времени проигрыватель находится в помещении, в котором много дыма от сигарет и т. д., то поверхность оптических элементов может загрязниться, что станет причиной ухудшения точности считывания информации с дисков.



Работа с носителями

- Не допускайте попадания на диск жира и грязи, не оставляйте на рабочей поверхности диска отпечатков пальцев.
- Вынимайте диск из футляра очень аккуратно, чтобы не поцарапать его.
- Не сгибайте и не нагревайте диски.
- Не увеличивайте центральное отверстие диска.
- Не пишите на этикеточной (нерабочей) стороне диска шариковыми ручками, карандашами и т. д. Не приклеивайте на диск никакие этикетки.
- При внесении дисков из холодного помещения (например, с улицы) в теплое на нем могут образоваться капли росы — не используйте в этом случае для просушки дисков фен и прочие устройства.
- Не вынимайте запоминающее устройство USB и не выключайте устройство во время воспроизведения с запоминающего устройства USB. Это может привести к неисправности или потере данных запоминающего устройства USB.
- Не пытайтесь открыть или модифицировать запоминающее устройство USB.
- Запоминающее устройство USB и файлы могут быть повреждены статическим электричеством. Не прикасайтесь пальцами к металлическим контактам запоминающего устройства USB.
- Не используйте деформированное запоминающее устройство USB.
- После использования обязательно удалите все диски или запоминающие устройства USB и храните в надлежащей упаковке во избежание пыли, царапин и деформации.
- Не храните диски в следующих местах:
 1. На прямом солнечном свете в течение длительного времени
 2. В пыльных и сырых местах
 3. В местах рядом с нагревательными приборами и т.п.

Очистка дисков

- При наличии отпечатков пальцев или пыли на диске протрите его перед использованием.
- Для очистки дисков используйте специальные имеющиеся в продаже чистящие наборы. Для протирки можно также использовать мягкую ткань.

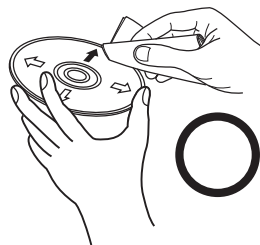

Протирайте диск (без нажима) в направлении от центрального отверстия к периферии.

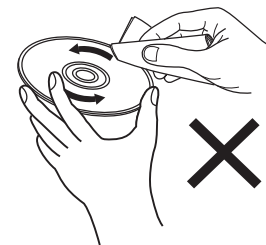

Не следует протирать диски круговыми движениями.

ПРИМЕЧАНИЕ

- Не используйте для очистки дисков специальные средства для виниловых пластинок, бензин и другие растворители.



Словарь терминов

AIFF (Audio Interchange File Format)

Формат для записи цифрового звука без сжатия и потерь качества. Используйте файлы AIFF для записи музыкальных компакт-дисков высокого качества из импортированных песен. При использовании файлов AIFF каждая минута занимает приблизительно 10 МБ дискового пространства.

Apple Lossless Audio Codec

ALAC — кодек для сжатия аудио без потерь качества, разработанный Apple Inc. Аудио в этом формате можно воспроизводить через iTunes, iPod и iPhone. Сжатие данных составляет 60 – 70 %; при декодировании данные распаковываются в исходное состояние.

DSD (Direct-Stream Digital)

Одним из методов записи аудиоданных является аспект сигнала, который используется для хранения звуковых сигналов на Super Audio CD, а также является Δ - Σ модулированным цифровым звуком.

FLAC (Free Lossless Audio Codec)

FLAC (сокращение от Свободный аудио кодек без потерь) является кодеком для сжатия аудио данных. “Без потерь” означает, что аудиоматериал сжимается без каких-либо потерь в качестве. Далее представлена лицензия FLAC.

Copyright (C) 2000, 2001, 2002, 2003, 2004, 2005, 2006, 2007, 2008, 2009 Josh Coalson

Redistribution and use in source and binary forms, with or without modification, are permitted provided that the following conditions are met:

- Redistributions of source code must retain the above copyright notice, this list of conditions and the following disclaimer.
- Redistributions in binary form must reproduce the above copyright notice, this list of conditions and the following disclaimer in the documentation and/or other materials provided with the distribution.
- Neither the name of the Xiph.org Foundation nor the names of its contributors may be used to endorse or promote products derived from this software without specific prior written permission.

THIS SOFTWARE IS PROVIDED BY THE COPYRIGHT HOLDERS AND CONTRIBUTORS “AS IS” AND ANY EXPRESS OR IMPLIED WARRANTIES, INCLUDING, BUT NOT LIMITED TO, THE IMPLIED WARRANTIES OF MERCHANTABILITY AND FITNESS FOR A PARTICULAR PURPOSE ARE DISCLAIMED. IN NO EVENT SHALL THE FOUNDATION OR CONTRIBUTORS BE LIABLE FOR ANY DIRECT, INDIRECT, INCIDENTAL, SPECIAL, EXEMPLARY, OR CONSEQUENTIAL DAMAGES (INCLUDING, BUT NOT LIMITED TO, PROCUREMENT OF SUBSTITUTE GOODS OR SERVICES; LOSS OF USE, DATA, OR PROFITS; OR BUSINESS INTERRUPTION) HOWEVER CAUSED AND ON ANY THEORY OF LIABILITY, WHETHER IN CONTRACT, STRICT LIABILITY, OR TORT (INCLUDING NEGLIGENCE OR OTHERWISE) ARISING IN ANY WAY OUT OF THE USE OF THIS SOFTWARE, EVEN IF ADVISED OF THE POSSIBILITY OF SUCH DAMAGE.



MP3 (MPEG Audio Layer-3)

Это международный стандарт алгоритма сжатия звуковых данных, используемый стандартом сжатия видеосигналов “MPEG-1”. Он сжимает объем данных примерно в 11 раз с сохранением качества звучания, эквивалентным музыкальному CD.

MPEG (Moving Picture Experts Group), MPEG-2, MPEG-4

Это наименования стандартов цифрового сжатия, используемых для кодирования изображения и звука. Среди стандартов видео — “MPEG-1 Video”, “MPEG-2 Video”, “MPEG-4 Visual”, “MPEG-4 AVC”. Среди стандартов звука — “MPEG-1 Audio”, “MPEG-2 Audio”, “MPEG-4 AAC”.

WMA (Windows Media Audio)

WMA - это технология сжатия звуковых данных, разработанная корпорацией Microsoft.

Данные в формате WMA можно закодировать с помощью Windows Media® Player.

Для прочтения файлов WMA используйте только рекомендуемые корпорацией Microsoft приложения. В противном случае, использование нерекондуемых приложений может привести к сбою в работе.

Частота дискретизации

Дискретизация подразумевает снятие отсчетов звуковой волны (аналогового сигнала) с регулярными интервалами и представление амплитуды каждого из отсчетов в цифровом формате (формирование цифрового сигнала).

Количество отсчетов, снимаемых в течение секунды, называется “частота дискретизации”. Чем выше это значение, тем ближе к исходному сигналу будет воспроизводящийся звук.

Динамический диапазон

Разница между максимальным неискаженным уровнем звукового сигнала и минимальным различимым на фоне шумов устройством уровнем.

Скорость передачи данных

Объем звуковых данных, записанных на диске и считываемых за одну секунду.

Финализация

Этот процесс позволяет воспроизводить диски DVD/CD, записанные на рекордере, на других проигрывателях.

Линейный PCM

Несжатый сигнал PCM (Pulse Code Modulation). В отличие от источников аудиосигнала, для которых характерно сжатие с потерями (например, MP3), качество звучания и динамический диапазон не уменьшаются.



Сведения о торговых марках



Adobe, логотип Adobe и Reader являются товарными знаками Adobe Systems Incorporated в США и/или других странах.



Технические характеристики

■ Звуковая секция

• Аналоговый выход	[PCM]	[DSD]
Каналы:	2-канальный	2-канальный
Частотный диапазон:	2 Гц – 96 кГц (частота дискретизации: 192 кГц) 2 Гц – 20 кГц (частота дискретизации: 44,1 кГц)	2 Гц – 100 кГц
Диапазон воспроизводимых частот:	2 Гц – 50 кГц (по уровню –3 дБ) (частота дискретизации: 192 кГц) 2 Гц – 20 кГц (частота дискретизации: 44,1 кГц)	2 Гц – 50 кГц (по уровню –3 дБ)
Отношение сигнал/шум:	110 дБ	110 дБ (слышимый диапазон)
Динамический диапазон:	110 дБ (24 бита) 100 дБ (16 бита)	110 дБ (слышимый диапазон)
Коэффициент искажений:	0,0010 % (24 бита) 0,0016 % (16 бита)	0,0010 %
• Уровень выхода		
Тип сигнала:	2,4 В, среднеквдр. значение, стерео	1,64 В, среднеквдр. значение, стерео
Выход для наушников:	28 мW/32 Ω/Ом (максимальное отклонение)	



- Система оптического считывания

Лазер:	AlGaAs
Длина волны:	780 нм
Тип сигнала:	16-разрядный линейный PCM
Частота дискретизации:	44,1 кГц

- Цифровой выход

Коаксиальный:	0,5 В (размах) / 75 Ω/Ом
Оптический:	-19 dBm

- Цифровой вход

USB (спереди):	USB типа A (высокоскоростной порт USB 2.0)
----------------	--

■ Общие параметры

Источник питания:	Переменный ток 230 В, 50/60 Гц
Энергопотребление:	32 Вт
Энергопотребление находится в режиме ожидания:	0,3 Вт
Рабочая температура:	+5 °С – +35 °С
Рабочая влажность:	5 – 90 % (без росы)

В целях совершенствования продукции технические характеристики и конструкция устройства могут быть изменены без предварительного уведомления.



■ Размеры (Единицы измерения: мм)

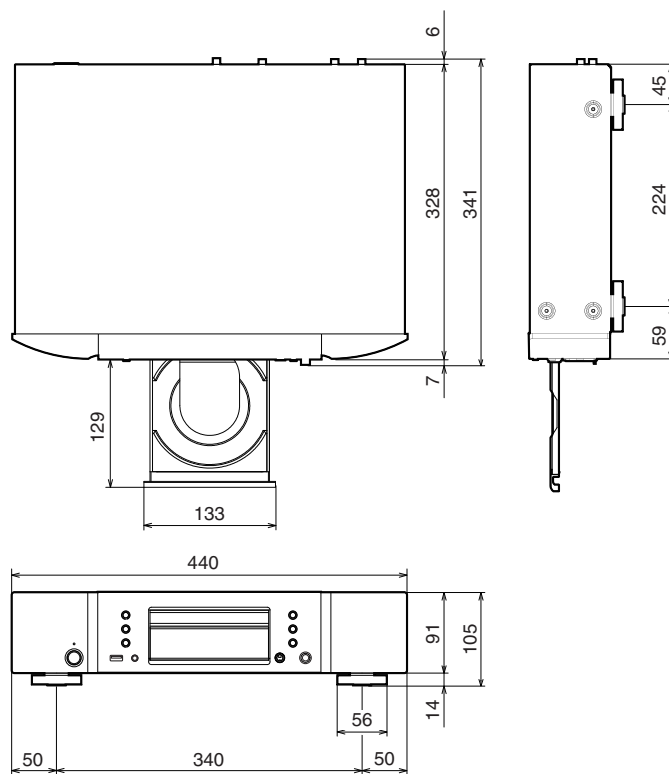

■ Вес: 6,5 кг

Передняя
панель

Дисплей

Задняя
панель

61

Пульт ДУ

Предметный
указатель



Предметный указатель

А	Автоматический перевод в режим ожидания 40	П	Передняя панель 6 Пульт дистанционного управления 11	Я	Яркость дисплея 26
Д	Дисплей 9	Р	Рекомендации 42	С	CD 27
З	Задняя панель 10 Запрограммированное воспроизведение 29	Т	Таймер 22	D	D/A конвертера 19 DATA CD 30
		У	Усилитель 18, 19 Устранение неполадок 43		



www.marantz.com

You can find your nearest authorized distributor or dealer on our website.

marantz is a registered trademark.