

**ONKYO®**

# Onkyo CS-N575D

МУЛЬТИРУМНАЯ HiFi CD СИСТЕМА

# Onkyo CS-N575

СЕТЕВАЯ HiFi CD СИСТЕМА

Инструкция пользователя

COMPACT  
**disc**  
DIGITAL AUDIO

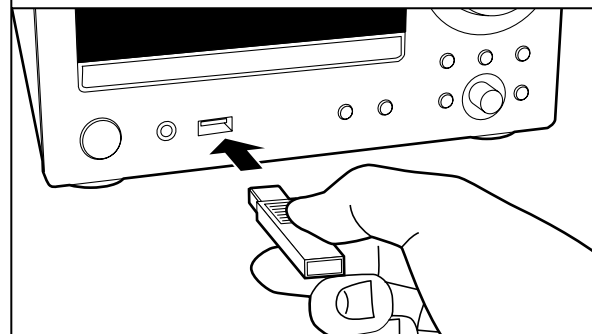
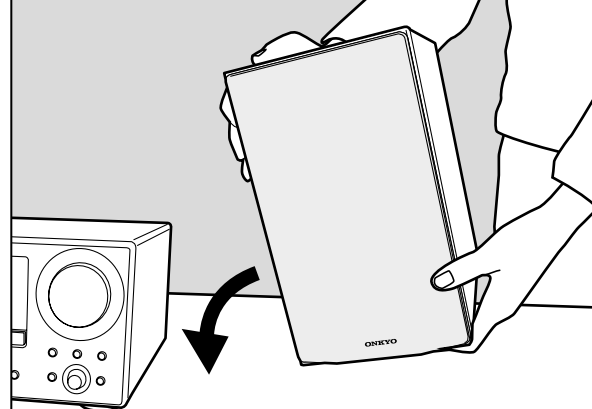

## Содержание

Начало работы .....	3
Комплектация .....	3
Названия элементов .....	4
Передняя панель .....	4
Задняя панель (CS-N575D) .....	5
Задняя панель (CS-N575) .....	6
Пульт ДУ .....	7
Дисплей .....	8
Акустические системы .....	9
Установка .....	10
Подключение акустических систем .....	10
Подключение антенны, кабеля питания и т.д. ....	12
Основная настройка .....	13
Включение питания и основная настройка .....	13
Настройки времени .....	15
Воспроизведение .....	16
Воспроизведение CD дисков .....	16
Запоминающее USB устройство/HDD .....	18
Интернет-радиовещание .....	20
Spotify .....	21
Прослушивание FM радиовещания .....	22
Прослушивание цифрового DAB радиовещания (CS-N575D) .....	25
Воспроизведение BLUETOOTH® .....	28
Воспроизведение аудио с внешнего устройства .....	29
Музыкальный сервер .....	31
Использование будильника для запуска воспроизведения .....	34
Ввод текста, настройка качества звучания и т.д. ....	36
Дополнительная информация .....	37
Дополнительная информация о функциях проигрывателя .....	37
Расширенная настройка .....	38
Дополнительные настройки .....	38
Обновление ПО .....	42
Другое .....	44
Неполадки и способы их устранения .....	44
Другие примечания .....	47
Общие технические характеристики .....	48
Информация о лицензии и торговых марках .....	50

## Комплектация

1

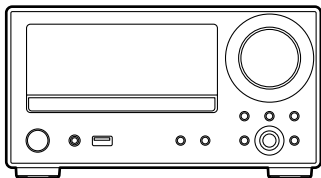

1. Головной блок (1)
2. Акустическая система (2)
3. Пульт ДУ (RC-961S) (1), батарейки (AAA/R03) (2)
4. Кабель громкоговорителей (1,1 м) (2)
5. Кабель антенны DAB/FM (1) (CS-N575D) / Кабель FM антенны (1) (CS-N575)
6. Кабель питания (1)
7. Противоскользящие подножки (8)

• Краткое руководство пользователя (1)

\* Данная брошюра представляет собой онлайн руководство пользователя. Оно не входит в комплект поставки.

• Кабель питания следует подключать только по завершении выполнения всех подключений.

• Не подключайте к устройству акустические системы, отличные от входящих в комплект поставки.

• Мы не несем ответственности за повреждения, причиной которых стало подключение оборудования других производителей.

• Дополнительные функции могут быть доступны после обновления программного обеспечения. Другие функции и контент могут быть недоступны в случае прекращения работы провайдера. Более того, доступные сервисы могут варьироваться в зависимости от региона использования устройства.

• Обновления программного обеспечения доступны на нашем веб-сайте.

• Технические характеристики и внешний вид устройства могут быть изменены без предварительного уведомления.

2

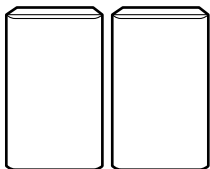

3

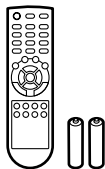

4

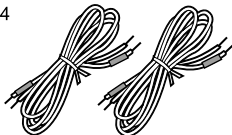

5

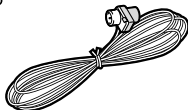

6

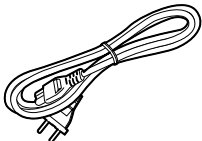

7

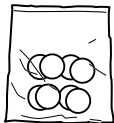

## Передняя панель

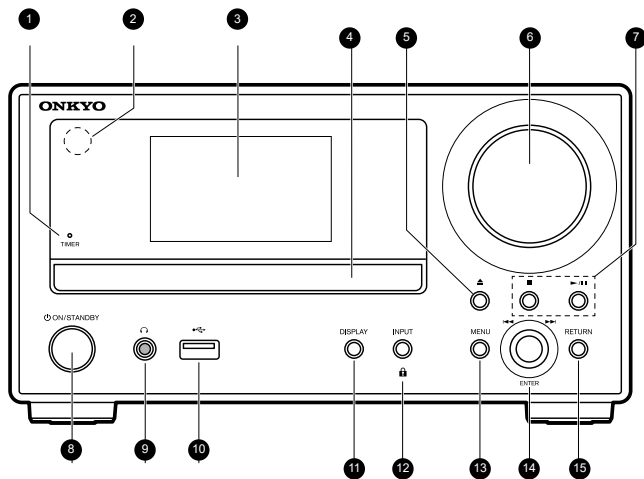

- Индикатор TIMER: Этот индикатор горит при настройке будильника.
- Приемный датчик пульты ДУ: Принимает команды от пульта дистанционного управления.
  - Управляйте пультом ДУ на расстоянии не более 7 м от устройства и под углом, не превышающим 30°.
- Дисплей (→ Стр. 8)
- Лоток для диска: Установите в него диски для воспроизведения. Можно использовать также диски диаметром 8 см.
- Кнопка ▲: Нажмите для открытия и закрытия лотка для диска.
- Регулятор VOLUME: Отрегулируйте уровень громкости. Выберите значение в диапазоне от 0 до 50.
- Кнопки воспроизведения:
  - : Нажатие этой кнопки останавливает воспроизведение.
  - ▶/||: Запускает и останавливает воспроизведение.
  - В зависимости от входного сигнала работа устройства может быть остановлена.
- Кнопка ON/STANDBY ⏻: Предназначена для включения устройства или переключения его в режим ожидания.
- Разъем 3.5mm: Подключите к этому разъему стереофонические наушники с мини-штекером (3,5 мм).
- Порт USB: Подключите USB носитель или HDD (жесткий диск) для воспроизведения музыкальных файлов. Вы также можете подать питание (макс. 5 В/ 0,5 А) на USB устройства с помощью USB кабеля.
- Кнопка Display: Переключает информацию, отображаемую на дисплее.
  - В зависимости от входного сигнала работа устройства может быть остановлена. При установке параметра «BLUETOOTH Wakeup / Clock Call» в значение On, на экране в режиме ожидания будет отображено текущее время. (→ Стр.39)
- Кнопка INPUT: Предназначена для переключения воспроизводимого источника входного сигнала. (CD / NETWORK / BLUETOOTH / USB / COAXIAL / OPTICAL / LINE / DAB (CS-N575D) / FM)
  - Кнопка 🔒: Нажмите и удержите эту кнопку в нажатом положении в течении 5 секунд для блокировки всех кнопок на передней панели устройства. Для отмены блокировки необходимо повторно нажать эту кнопку и удержать ее в нажатом положении.
- Кнопка MENU: Отображает меню. (→ Стр.38)
- Кнопка ENTER, ручка пропуска треков SKIP ◀◀/▶▶: Во время воспроизведения поворот ее влево или вправо позволяет выбрать папку или файл, а нажатие приводит к подтверждению выбора.
  - В зависимости от входного сигнала эта операция может быть не выполнена. При отображении меню поворот этой ручки позволяет выбирать параметры, а нажатие приводит к подтверждению настроек.
- Кнопка RETURN: Позволяет переключить экран в предыдущее состояние.

## Задняя панель (CS-N575D)

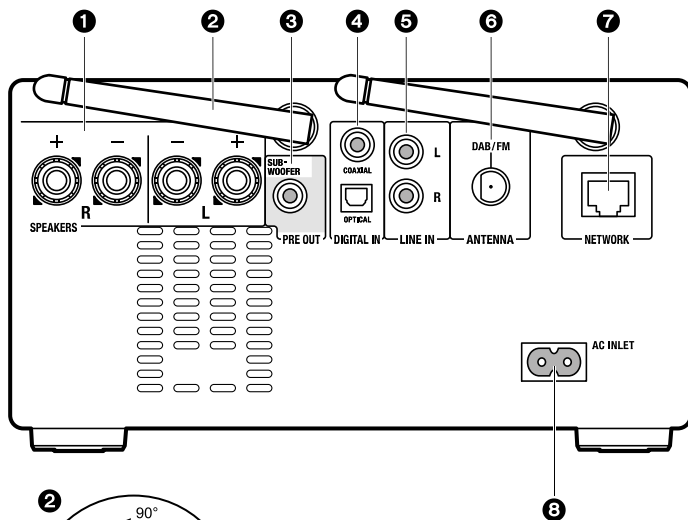

1. Разъемы SPEAKERS: Подключите громкоговорители с помощью входящих в комплект колоночных кабелей.
2. Беспроводная антенна: Используется для Wi-Fi подключения или для использования BLUETOOTH устройства. Отрегулируйте ее положение в зависимости от состояния подключения.
3. Разъем SUBWOOFER PRE OUT: Подключите к этому разъему сабвуфер со встроенным усилителем.
4. Разъемы DIGITAL IN OPTICAL/COAXIAL: Получают цифровые аудио сигналы от внешнего устройства, например, телевизора, подключенного с помощью цифрового коаксиального или цифрового оптического кабеля.
5. Разъемы LINE IN: Получают аудио сигналы от внешнего устройства, например, телевизора, подключенного с помощью аналогового аудио кабеля.
6. Разъем ANTENNA DAB/FM: Используется для подключения кабеля антенны DAB/ FM.
7. Разъем NETWORK: Подключите устройство к сети с помощью кабеля Ethernet.
8. Вход кабеля питания AC INLET: Используется для подключения входящего в комплект кабеля питания.

## Задняя панель (CS-N575)

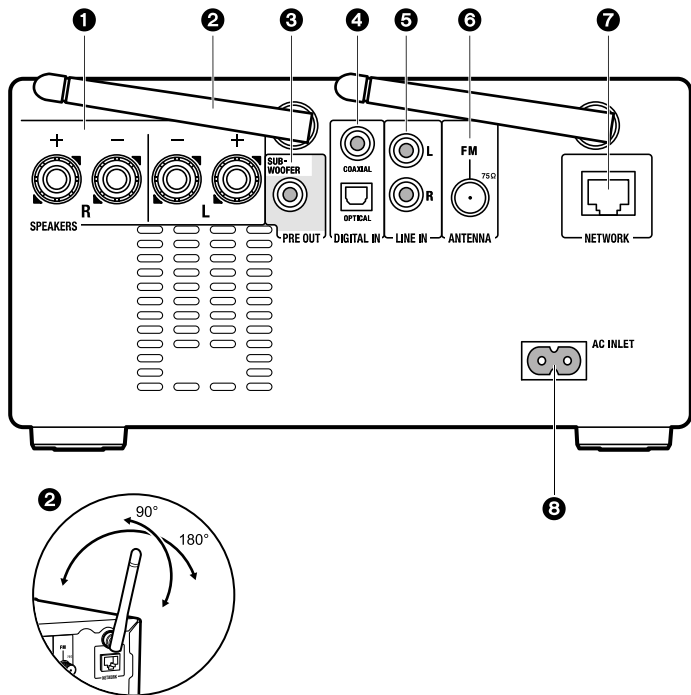

1. Разъемы SPEAKERS: Подключите громкоговорители с помощью входящих в комплект колоночных кабелей.
2. Беспроводная антенна: Используется для Wi-Fi подключения или для использования BLUETOOTH устройства. Отрегулируйте ее положение в зависимости от состояния подключения.
3. Разъем SUBWOOFER PRE OUT: Подключите к этому разъему сабвуфер со встроенным усилителем.
4. Разъемы DIGITAL IN OPTICAL/COAXIAL: Получают цифровые аудио сигналы от внешнего устройства, например, телевизора, подключенного с помощью цифрового коаксиального или цифрового оптического кабеля.
5. Разъемы LINE IN: Получают аудио сигналы от внешнего устройства, например, телевизора, подключенного с помощью аналогового аудио кабеля.
6. Разъем ANTENNA FM: Используется для подключения кабеля антенны FM.
7. Разъем NETWORK: Подключите устройство к сети с помощью кабеля Ethernet.
8. Вход кабеля питания AC INLET: Используется для подключения входящего в комплект кабеля питания.

## Пульт ДУ

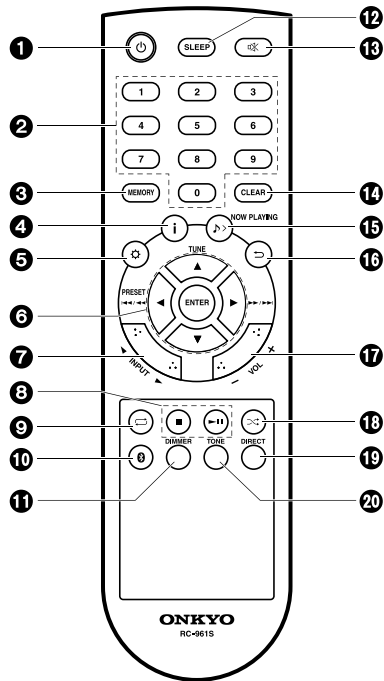

1. Кнопка : Предназначена для включения устройства или переключения его в режим ожидания.
2. Числовые кнопки: Воспользуйтесь числовыми кнопками для ввода нужного номера трека.
3. Кнопка MEMORY: Используется для регистрации любимых радиостанций.
4. Кнопка : Переключает информацию, отображаемую на экране.
  - В зависимости от входного сигнала работа устройства может быть остановлена.
  - При установке параметра «BLUETOOTH Wakeup / Clock Call» в значение On, на экране в режиме ожидания будет отображено текущее время. (→ Стр.39)
5. Кнопка : Отображает меню. (→ Стр.38)
6. Курсорные кнопки, кнопка ENTER: Выберите параметр с помощью курсорных кнопок и нажмите кнопку ENTER для подтверждения выбора.
  - TUNE ▲/▼: Используется для выбора радиостанций.
  - PRESET ◀▶: Используется для выбора зарегистрированных станций.
  - Кнопки воспроизведения: ◀◀/▶▶: Предназначены для возврата к началу воспроизводимого трека. Повторное нажатие этих кнопок позволит перейти к предшествующему треку. Нажмите и удержите в нажатом положении эти кнопки для быстрой перемотки трека. (только аудио диски)\*.
  - ▶▶/▶▶: При нажатии кнопки во время воспроизведения вы перейдете к началу следующего трека. Нажмите и удержите в нажатом положении кнопку для выполнения ускоренной перемотки вперед по треку. (только аудио диски)
  - В зависимости от входного сигнала эта операция может не выполняться.
7. Кнопки INPUT ◀▶: Предназначена для переключения воспроизводимого источника входного сигнала. (CD / NETWORK / BLUETOOTH / USB / COAXIAL / OPTICAL / LINE / DAB (CS-N575D) / FM)
8. Кнопки воспроизведения:
  - : Нажатие этой кнопки останавливает воспроизведение.
  - ▶|||: Запускает и останавливает воспроизведение.
    - В зависимости от входного сигнала работа устройства может быть остановлена.
9. Кнопка : Запускает повторное воспроизведение.
10. Кнопка : Предназначена для переключения входного сигнала к BLUETOOTH.
11. Кнопка DIMMER: Настраивает яркость изображения на трех уровнях. Полностью не выключает экран.
12. Кнопка SLEEP: Используется для настройки таймера отключения. По истечении указанного времени (30, 60 или 90 минут) устройство переключится в режим ожидания. При нажатии кнопки SLEEP после выполнения настройки на экране будет отображено время, оставшееся до отключения.
13. Кнопка : Временно отключает звук. Повторно нажмите для отмены.
14. Кнопка CLEAR: При выборе FM/DAB будет удалена запрограммированная станция.
15. Кнопка : NOW PLAYING: После переключения отображаемой на экране страницы во время воспроизведения нажатие этой кнопки позволит вам возвратиться в исходную страницу, на которой отображается информация о воспроизводимом файле.
16. Кнопка : Позволяет переключить экран в предыдущее состояние.
17. Кнопки VOL +/-: Отрегулируйте уровень громкости. Выберите значение в диапазоне от 0 до 50.
18. Кнопка : Воспроизведение в случайном порядке.
19. Кнопка DIRECT: Включение и выключение режима DIRECT. (→ Стр. 36)
20. Кнопка TONE: Предназначена для настройки качества звучания. (→ Стр. 36)

## Дисплей

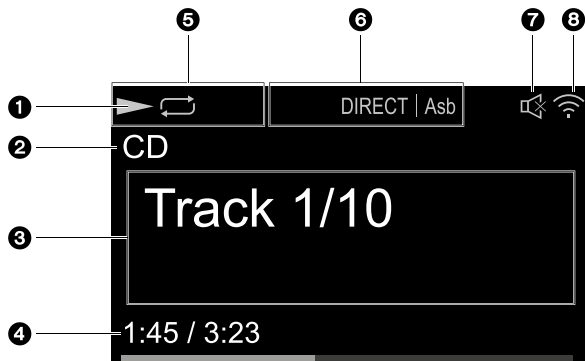

1. Отображает состояние воспроизведения.
2. На экране будет отображен источник сигнала.  
(CD / NETWORK / Internet service / BLUETOOTH / USB / COAXIAL / OPTICAL / LINE / DAB (CS-N575D) / FM)
3. На экране отображается название файла, имя исполнителя, название альбома, станции и т.д.  
▶♦♦: Отображается при приеме сигнала FM вещания.
4. Отображается состояние воспроизводимого файла. В зависимости от воспроизводимого файла и источника сигнала эта информация может не отображаться.
5. Загорается в следующих условиях:
  - ⏮: При включении повторного воспроизведения всех треков
  - ⏮: При включении повторного воспроизведения одного трека
  - ⏪: При включении воспроизведения в случайном порядке
  - STEREO: Прием стереофонического сигнала FM вещания.
  - MONO: Прием монофонического сигнала FM вещания.
  - AUTO: При переключении режима FM настроек в автоматический режим.
6. Загорается в следующих условиях:
  - ASb: При включении функции автоматического режима ожидания. (→Стр.39)
  - S.Bass: При включении S.Bass. (→Стр. 36)
  - DIRECT: При включении DIRECT. (→Стр. 36)
7. Отображается при отключении звука.
8. Загорается в следующих условиях:
  - 🔌: При установке настройки подключения в значение «Wired» и подключении устройства к сети.
  - 🔌: При установке настройки подключения в значение «Wired» и не подключении устройства к сети.
  - 📶: При установке настройки подключения в значение «Wi-Fi» и подключении устройства к сети.
  - 📶: При установке настройки подключения в значение «Wi-Fi» и не подключении устройства к сети.



## Акустическая система

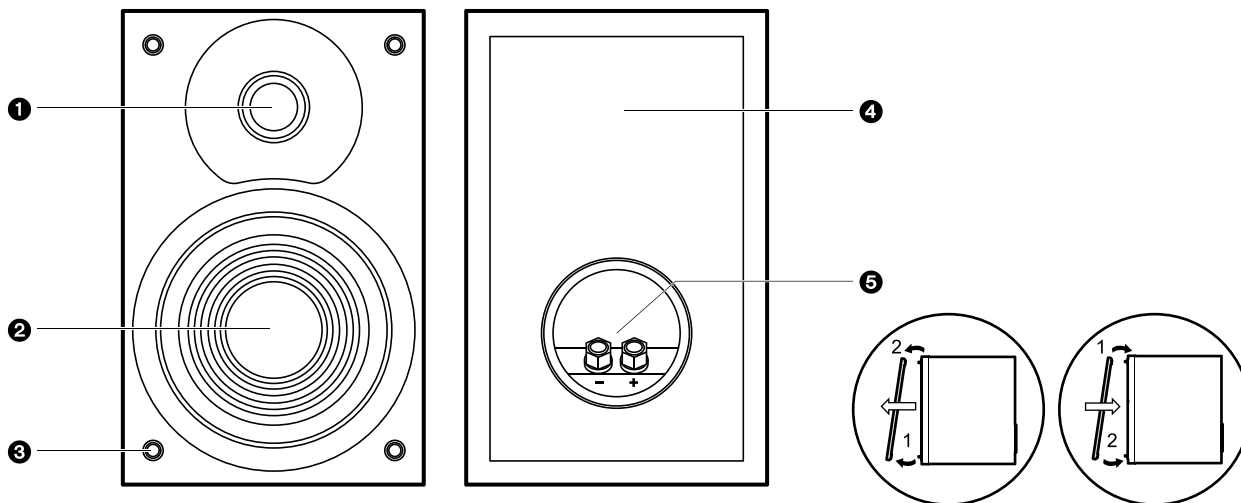

Звук не отличается для левого и правого громкоговорителя, входящего в комплект системы. Качество звука не зависит от выбора левого или правого канала для каждого громкоговорителя.

1. ВЧ динамик: Воспроизводит высокие частоты.

2. НЧ динамик: Воспроизводит средние и низкие частоты.

3. Крепления решетки: Предназначены для крепления решетки к корпусу громкоговорителя. Для удаления решетки возьмитесь за ее нижнюю часть обеими руками и осторожно потяните вперед, затем аккуратно потяните за верхнюю часть решетки и снимите ее. Для крепления решетки необходимо сначала закрепить верхнюю часть, а затем нижнюю.

4. Корпус громкоговорителя

5. Разъемы SPEAKER: Подключите громкоговорители к устройству с помощью колоночных кабелей.

## Подключение акустической системы

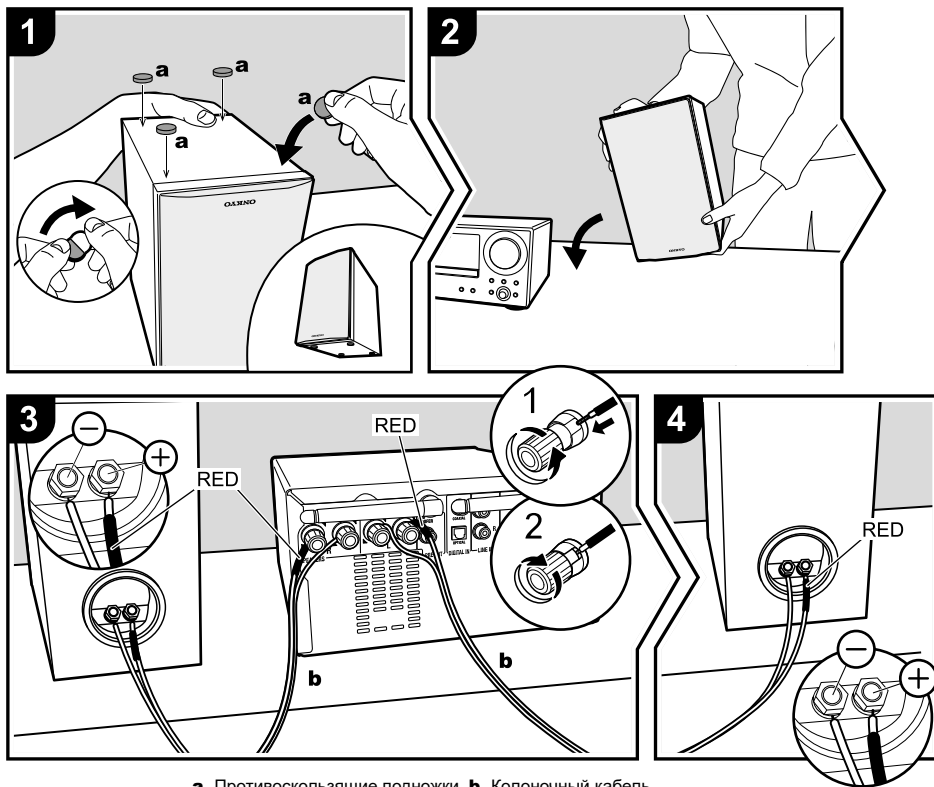

**а.** Противоскользящие подножки, **б.** Колоночный кабель

### До выполнения установки

Закрепите входящие в комплект противоскользящие подножки к четырем углам нижней панели фронтальных громкоговорителей. Это позволит добиться большей устойчивости и лучшего звучания.

### Инструкции по подключению акустических систем

Подключите входящие в комплект колоночные кабели с красной маркировкой к плюсовым контактам на разъемах главного устройства и громкоговорителей. Неверное подключение этих контактов может привести к плохому качеству басов из-за неверной фазировки. После подключения колоночных кабелей надежно затяните клеммы, повернув винты вправо. Надежно закрепите колоночные кабели, так чтобы они не выпадали из клемм после подключения. Если провода колоночного кабеля коснутся задней панели, или провода + и – коснутся друг друга, сработает схема защиты и питание будет отключено.

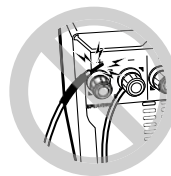

Вы также можете подключить сабвуфер со встроенным усилителем для усиления басов в воспроизведении. Воспользуйтесь кабелем сабвуфера для подключения.

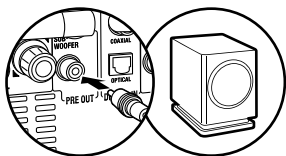

## Подключение антенны, кабеля питания и т.д.

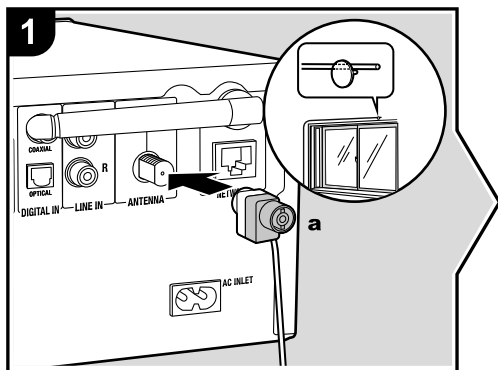

### Схема подключения антенны

Перемещайте антенну во время радиовещания для наилучшего приема сигнала.

### Схема подключения кабеля питания

Данная модель оснащена съемным кабелем питания. Кабель питания следует подключать только по завершении выполнения всех подключений. Обязательно сначала следует подключить входящий в комплект кабель питания к разъему AC INLET устройства, а затем только подключить его к розетке. Всегда отключайте кабель питания сначала из розетки, а затем от устройства.

### Подключение кабеля Ethernet

Воспользуйтесь разъемом ETHERNET для подключения устройства к сети с помощью кабеля ethernet. При использовании Wi-Fi подключения выполните соответствующие настройки (\*Стр. 13). После подключения устройства к сети вы сможете наслаждаться интернет радиовещанием.

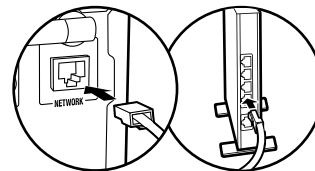
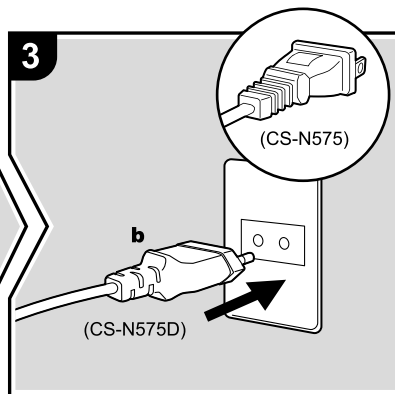
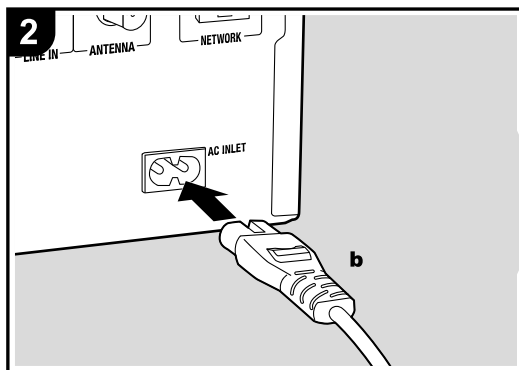

**a** Кабель антенны DAB/FM (CS-N575D) / Кабель FM антенны (CS-N575), **b** Кабель питания

## Включение питания и основная настройка

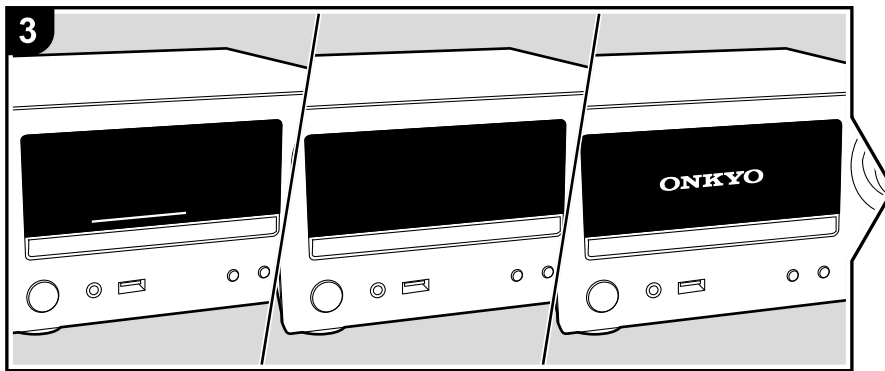
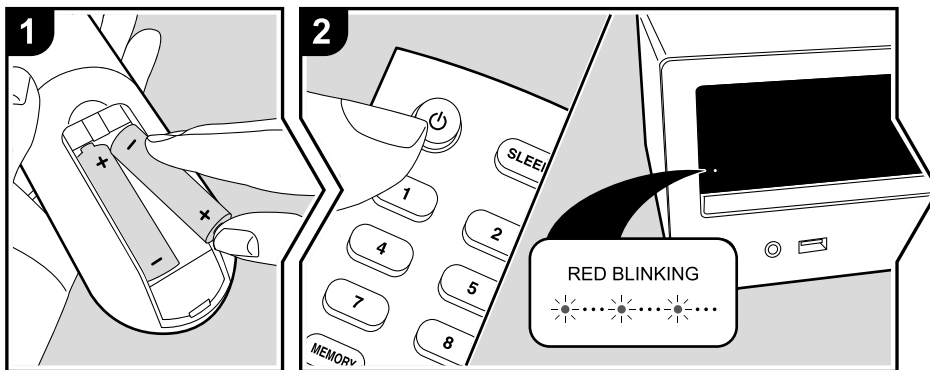

**Начало работы:** После нажатия кнопки (\*) индикатор TIMER на главной панели устройства начнет медленно мигать красным, а затем в течение 30 секунд на экране будет отображаться логотип ONKYO. После этого вы можете начать использование устройства.

### Настройки подключения Wi-Fi

При первом включении устройства автоматически будет отображена страница настроек, где вы с легкостью сможете выполнить настройки Wi-Fi подключения.

- Для возврата к исходным установкам нажмите кнопку на пульте ДУ, затем выберите «Wi-Fi» в меню «Network» - «Connection Type» (Сеть - Тип подключения), а затем выберите «Wi-Fi Setup» (Настройка Wi-Fi).
- Во время выполнения настройки сети на странице подтверждения будет отображен запрос на согласие с политикой конфиденциальности. Выберите «Ассерпт» (Принять) и нажмите кнопку ENTER для подтверждения вашего согласия.

Выберите параметр с помощью курсорных кнопок на пульте ДУ и нажмите кнопку ENTER для подтверждения выбора (a). Для возврата к предыдущему экрану нажмите кнопку (b).

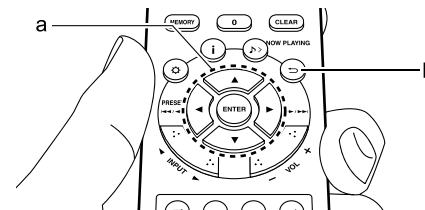

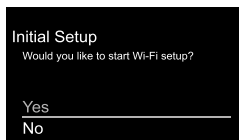

Для выполнения Wi-Fi настроек выберите «Yes». Выберите способ настройки на следующей странице (например, «Сканирование сетей»).



### ■ Сканирование сетей

Из списка точек доступа SSID, например, беспроводные LAN маршрутизаторы, выберите нужный SSID и выполните настройки.

1. Введите SSID точки доступа, к которой вы хотите подключиться, и подтвердите ваш выбор.

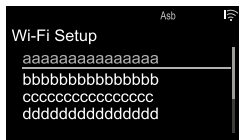

2. Выберите «Enter Password» (Ввод пароля) или «Push Button» (Нажмите кнопку) и подтвердите. Если точка доступа оснащена кнопкой автоматического подключения, то выберите «Push Button» для подключения к точке доступа без ввода пароля.

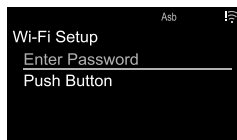

3. При выборе «Enter Password» (Ввод пароля) необходимо ввести пароль доступа. Более подробная информация о вводе текста дана в разделе «Ввод текста» (→ Стр.36).

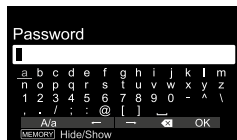

Если вы выберете «Push Button», то нажмите и удержите в нажатом положении кнопку автоматической настройки на точке доступа указанный период времени, затем нажмите кнопку ENTER на пульте ДУ.

4. По завершении выполнения всех настроек на экране будет отображена индикация .



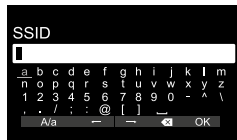

### ■ Введите SSID точки доступа.

Введите SSID точки доступа, к которой вы хотите подключиться.

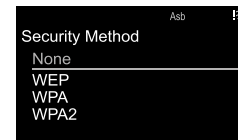

1. Введите SSID. Более подробная информация о вводе текста дана в разделе «Ввод текста» (→ Стр.36).
2. Выберите и подтвердите выбранный способ аутентификации.



- При выборе значения «None» перейдите к выполнению шага 3. При выборе «WEP», «WPA» или «WPA2» введите пароль и подтвердите его ввод.
3. По завершении выполнения всех настроек на экране будет отображена индикация .



## Настройки времени

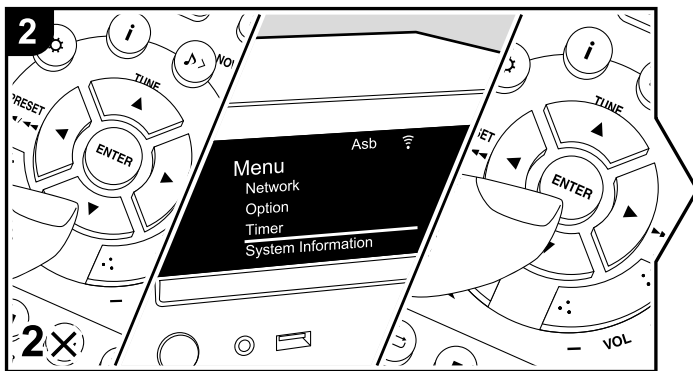
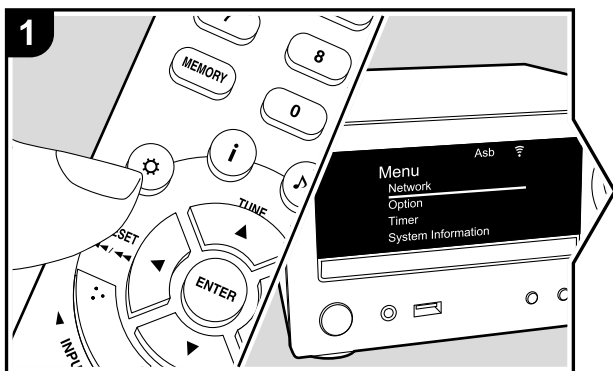

После настройки времени вы сможете настроить будильник на запуск воспроизведения (→ Стр.34).

1. Нажмите кнопку на пульте ДУ для отображения на экране меню.
2. Нажмите кнопку для выбора значения «Timer»(Таймер), затем нажмите кнопку ENTER.
3. С помощью кнопок выберите «Clock»(Часы), затем нажмите кнопку ENTER.

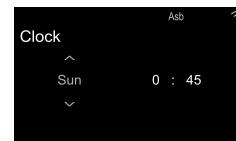

4. Настройте день недели с помощью кнопок , а затем нажмите кнопку ENTER.
5. Воспользуйтесь кнопками для выбора «24H» (24-часового отображения времени) или «12H» (12-часового отображения времени) и нажмите кнопку ENTER.
6. На следующей странице настройте время с помощью кнопок , а затем нажмите кнопку ENTER.
7. На следующей странице настройте минуты с помощью кнопок , а затем нажмите кнопку ENTER. Выполнение настройки завершается автоматически через определенный период времени.

## Воспроизведение CD дисков

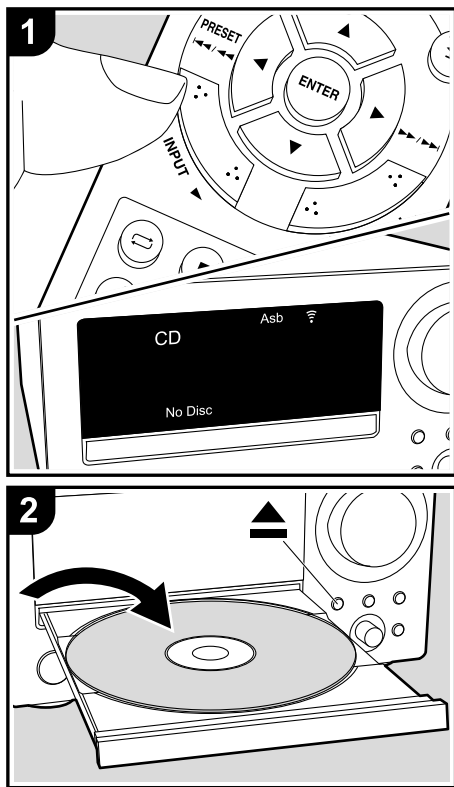

Помимо доступных в продаже музыкальных компакт-дисков данное устройство также может воспроизводить CD-R / CD-RW диски с файлами в формате MP3.

- Поддерживаемая частота дискретизации для MP3 файлов составляет 32 кГц - 48 кГц, а скорость передачи данных поддерживается в диапазоне 32 - 320 кбит/с и переменная VBR.
- Устройство может прочесть до 999 треков с одного CD-R / CD-RW. В зависимости от структуры папок CD-R / CD-RW максимальное количество доступных для прочтения треков может быть уменьшено.
- Воспроизведение компакт-дисков, не соответствующих стандартам CD записи, не гарантировано.

### Воспроизведение





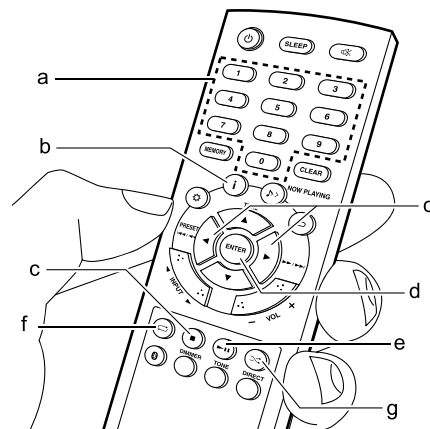

Выполните следующие процедуры при включенном устройстве.

1. Несколько раз нажмите кнопку INPUT ◀▶ на пульте ДУ для переключения входного сигнала на CD.
2. Нажмите кнопку ▲ на панели устройства, чтобы открыть лоток для диска, и после помещения диска в лоток нажмите кнопку ▲ еще раз, чтобы закрыть лоток.
3. Нажмите кнопку ▶|| на пульте ДУ для запуска воспроизведения. Нажмите кнопки воспроизведения (c) для остановки или выбора треков для воспроизведения. Вы также можете выбрать нужный трек с помощью числовых кнопок (a), затем нажмите кнопку ENTER (d).
  - Во время воспроизведения музыкального CD переключите отображаемую информацию кнопкой i (b) в следующем порядке: Track elapsed play time (Истекшее время воспроизведения трека) / Track remaining play time (Оставшееся время воспроизведения трека) / Disc elapsed play time (Истекшее время воспроизведения диска) / Disc remaining play time (Оставшееся время воспроизведения диска).







### Повторное воспроизведение

1. Во время воспроизведения нажмите несколько раз кнопку  для отображения  или  на экране.
  - : Повторное воспроизведение отдельного выбранного трека.
  - : Повторное воспроизведение всех треков.
- Для отмены повторного воспроизведения несколько раз нажмите кнопку , пока иконка не исчезнет с экрана.
- Повторное воспроизведение отключается при запуске воспроизведения в случайном порядке.

### Воспроизведение в случайном порядке

Воспроизведение треков в случайном порядке.

1. Во время воспроизведения нажмите несколько раз кнопку  для отображения  на экране.
  - Для отмены воспроизведения в случайном порядке несколько раз нажмите кнопку , пока иконка не исчезнет с экрана.
  - Воспроизведение в случайном порядке отключается при запуске повторного воспроизведения.
  - Воспроизведение в случайном порядке возможно только на MP3-дисках, если музыкальные файлы были сохранены на диске без папок.

## Запоминающее USB устройство/HDD

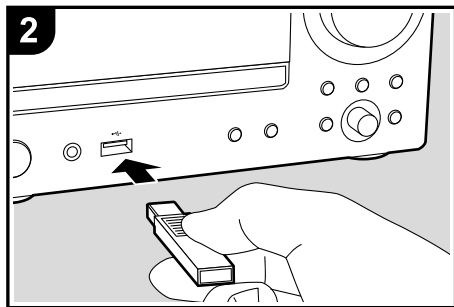
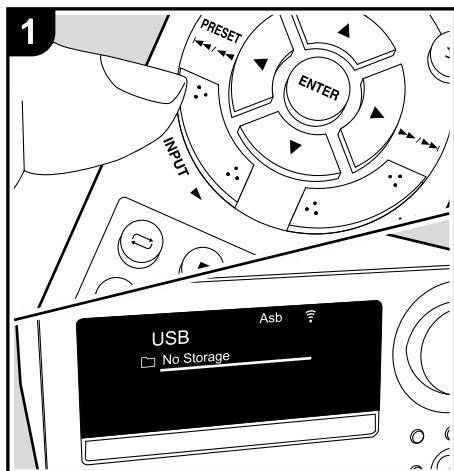

Подключите USB носитель или HDD (жесткий диск) к порту USB на передней панели устройства для воспроизведения музыкальных файлов.





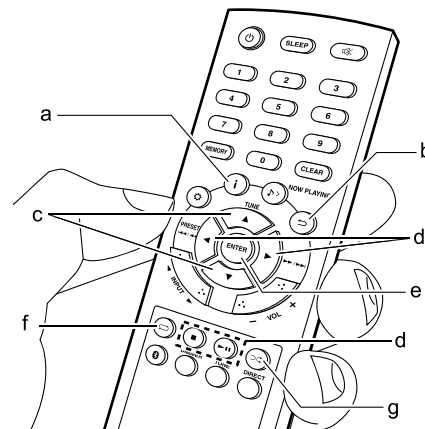

Основные операции

Выполните следующие процедуры при включенном устройстве.

1. Несколько раз нажмите кнопку INPUT ◀▶ а пульте ДУ для переключения входного сигнала на USB.
2. Вставьте USB устройство или HDD в порт USB на передней панели устройства.
3. По завершении чтения нажмите кнопку ENTER (e).
4. Выберите папку или музыкальный файл с помощью кнопок (c) на пульте ДУ и нажмите кнопку ENTER (e) для подтверждения. Для возврата к предыдущему экрану нажмите кнопку ⇐(b).
  - Воспроизводятся только музыкальные файлы, расположенные на том же уровне или в той же папке.
5. Нажмите кнопки воспроизведения (d) для остановки или выбора треков для воспроизведения.
  - Нажмите кнопку **i** (a) для отображения на экране такой информации, как например, название альбома и формат файла. Отображение названия альбома и имени исполнителя поддерживается только для музыкальных файлов формата MP3/WMA/Apple Lossless/FLAC/AAC. Поддерживаемые форматы изображений JPEG и PNG.
  - Недоступные для отображения символы будут заменены на \*.
  - Порт USB устройства соответствует стандарту USB 2.0. Скорость передачи данных может быть недостаточна для воспроизведения некоторого контента, поэтому звучание может быть прерывистым.





## Повторное воспроизведение

- Во время воспроизведения нажмите несколько раз кнопку  для отображения  или  на экране.  
: Повторное воспроизведение отдельного выбранного трека.  
: Повторное воспроизведение всех треков.
- Для отмены повторного воспроизведения несколько раз нажмите кнопку , пока иконка не исчезнет с экрана.

## Воспроизведение в случайном порядке

Воспроизведение всех треков в папке в случайном порядке.

- Во время воспроизведения нажмите несколько раз кнопку  (g) для отображения  на экране.
- Для отмены воспроизведения в случайном порядке несколько раз нажмите кнопку  (g), пока иконка не исчезнет с экрана.

## Требования к USB носителю/ HDD устройству

- Учитите, что мы не гарантируем работу со всеми USB носителями или HDD.
- Данное устройство может работать только с USB носителем, соответствующим стандарту запоминающего устройства. (Тем не менее, даже если устройство USB совместимо со стандартом USB Mass Storage Class, может оказаться невозможным проигрывание записанных на нем файлов.)
- Устройство также совместимо с USB носителями с форматами FAT16 или FAT32. Другие форматы, такие как exFAT, NTFS и HFS, недоступны для воспроизведения на данном устройстве.
- Если USB носитель разделен, то каждая секция будет распознаваться как отдельное устройство.
- На экране отображается до 16 уровней папок, а в каждой папке отображается до 20000 треков.

- Ресивер не поддерживает USB концентраторы или устройства с функциями USB концентратора. Не подключайте такие устройства к ресиверу.
- Устройство не поддерживает USB носители с функциями защиты.
- Если USB устройство или HDD оснащен адаптером переменного тока, то рекомендуем использовать адаптер для его питания.
- Не каждый мультимедийный носитель, подключенный к USB кард-ридеру, может использоваться для этой функции. Более того, может быть невозможно верное воспроизведение контента некоторых USB носителей.
- Мы не несем ответственности за утерю или повреждение данных запоминающего USB устройства, которое может произойти при совместном использовании носителя и данного устройства. Рекомендуем предварительно сохранить важные музыкальные файлы.

## Поддерживаемые аудио форматы

Данное устройство поддерживает следующие форматы музыкальных файлов. Файлы, защищенные авторским правом, не могут быть воспроизведены данным устройством.

### MP3 (.mp3/.MP3):

- Поддерживаемые форматы: MPEG-1/MPEG-2 Audio Layer 3
- Поддерживаемая частота дискретизации: 32 кГц, 44,1 кГц, 48 кГц
- Поддерживаемая скорость передачи данных: От 8 Кб/с до 320 Кб/с и переменная скорость.

### WMA (.wma/.WMA):

- Поддерживаемая частота дискретизации: 44,1 кГц, 48 кГц
- Поддерживаемая скорость передачи данных: От 5 Кб/с до 320 Кб/с и переменная скорость.
- Форматы WMA Pro/Voice/WMA Lossless/WMA DRM не поддерживаются.

**WAV (.wav/.WAV):** WAV файлы содержат несжатый цифровой PCM аудио сигнал.

- Поддерживаемая частота дискретизации: 44,1 кГц, 48 кГц, 88,2 кГц, 96 кГц, 176,4 кГц, 192 кГц
- Разрядность: 8 бит, 16 бит, 24 бит
- AIFF (.aiff/.aiff/.afc/.AIF/.AIF/.AFC):** AIFF файлы содержат несжатый цифровой PCM аудио сигнал.

- Поддерживаемая частота дискретизации: 44,1 кГц, 48 кГц, 88,2 кГц, 96 кГц, 176,4 кГц, 192 кГц
- Разрядность: 8 бит, 16 бит, 24 бит

### AAC (.aac/.m4a/.mp4/.3gp/.3g2/.AAC/.M4A/.MP4/.3GP/.3G2):

- Поддерживаемые форматы: MPEG-2/MPEG-4 Audio
- Поддерживаемая частота дискретизации: 44,1 кГц, 48 кГц, 88,2 кГц, 96 кГц
- Поддерживаемая скорость передачи данных: От 8 Кб/с до 320 Кб/с и переменная скорость.

### FLAC (.flac/.FLAC):

- Поддерживаемая частота дискретизации: 44,1 кГц, 48 кГц, 88,2 кГц, 96 кГц, 176,4 кГц, 192 кГц
- Разрядность: 8 бит, 16 бит, 24 бит
- Apple Lossless (.m4a/.mp4/.M4A/.MP4):** Поддерживаемая частота дискретизации: 44,1 кГц, 48 кГц, 88,2 кГц, 96 кГц, 176,4 кГц, 192 кГц
- Разрядность: 16 бит, 24 бит

## Интернет-радиовещание

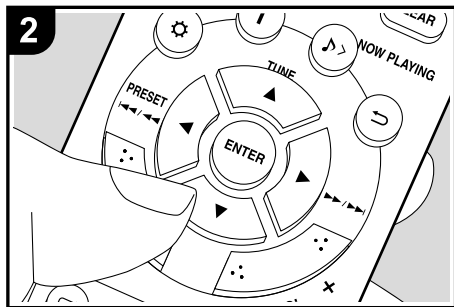
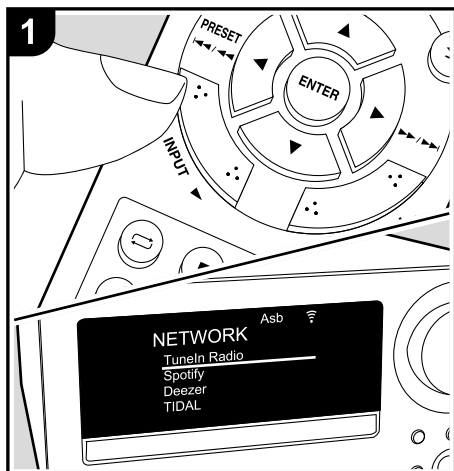

### Основные операции

После подключения устройства к сети вы сможете наслаждаться различными интернет службами, например, Tuneln, и радиовещанием.

В зависимости от доступных интернет-сервисов пользователь может выполнить регистрацию на компьютере.

Выполните следующие процедуры при включенном устройстве.

1. Несколько раз нажмите кнопку INPUT ◀▶ на пульте ДУ для переключения входного сигнала на NETWORK.
2. Выберите параметр, например, «Tuneln Radio», с помощью курсорных кнопок на пульте ДУ и нажмите кнопку ENTER (a) для подтверждения выбора.

После переключения экрана на страницу интернет радиовещания выберите нужную станцию с помощью курсорных кнопок (a) на пульте ДУ и нажмите кнопку ENTER (a) для подтверждения выбора. Для возврата к предыдущему экрану нажмите кнопку ↵(b).

### Меню интернет радиовещания

Вы можете зарегистрировать избранные радиостанции и затем удалить ненужные станции, зарегистрированные в виде избранных. Отображаемое на экране меню зависит от выбранного в данный момент сервиса.

Во время воспроизведения станции в нижней правой части экрана будет отображаться иконка меню ☰. При отображении только этой иконки вы можете открыть меню для просмотра одним нажатием кнопки ENTER на пульте ДУ. При отображении нескольких иконок выберите одну из иконок ☰ с помощью курсорных кнопок на пульте ДУ и нажмите кнопку ENTER (a).

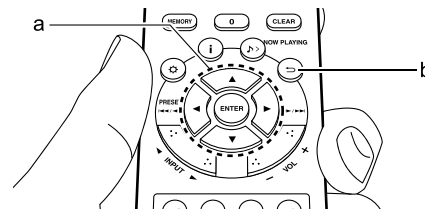

## Spotify

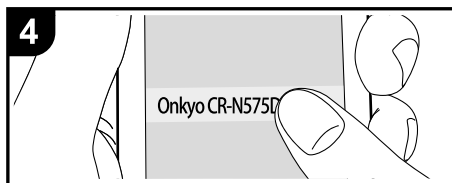
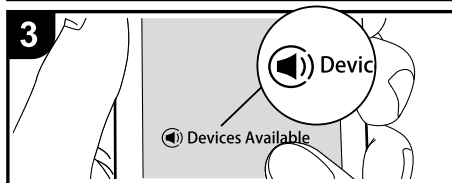
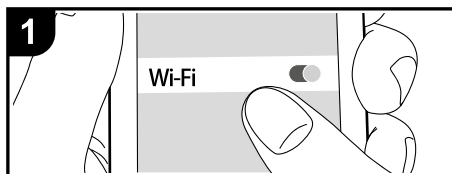

### Основные операции

Воспроизведение Spotify Connect доступно при подключении данного устройства к той же сети, что и смартфон или планшет.

- Для включения Spotify Connect необходимо установить приложение Spotify на смартфоне или планшете, а также необходимо создать учетную запись в Spotify.

- См. дополнительную информацию о настройках Spotify: [www.spotify.com/connect/](http://www.spotify.com/connect/)

1. Подключите смартфон к сети, к которой подключено и данное устройство.
2. Запустите приложение Spotify.
3. Запустите воспроизведение трека в приложении Spotify, затем после переключения к странице управления воспроизведением прикоснитесь к кнопке «Devices Available» (Доступные устройства) в нижней части экрана.
4. Выберите данное устройство.
  - Данное устройство будет отображаться как «Onkyo CR-N575D XXXXXX» или «Onkyo CR-N575 XXXXXX».
5. Данное устройство будет автоматически включено, а селектор входа будет переключен в значение NETWORK, затем будет запущено воспроизведение Spotify.
  - Если параметр «Option» - «Power Management» - «Network Standby» (Опция - Управление питанием - Сеть в режиме ожидания) установлен в значение «Off» (Выкл.) в меню настроек, вручную включите устройство, а затем нажмите кнопку INPUT ◀/▶ для переключения к значению NETWORK.

## Прослушивание FM радиовещания

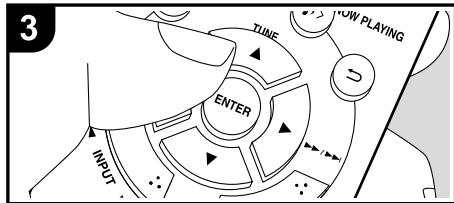
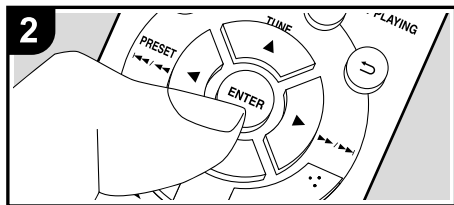
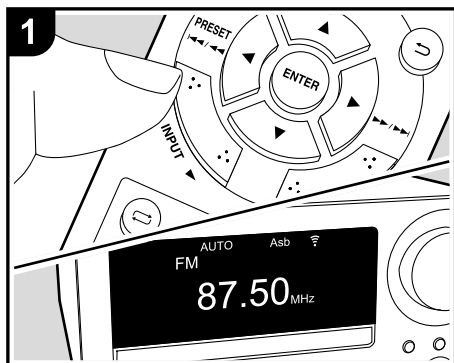

### Автоматическая настройка

Выполните следующие процедуры при включенном устройстве.

1. Несколько раз нажмите кнопку INPUT ◀▶ на пульте ДУ для переключения входного сигнала на FM.
2. Нажмите кнопку ENTER (c) на пульте ДУ, так, чтобы индикатор «AUTO» загорелся на экране.
3. При нажатии кнопок TUNE ▲/▼ (b) на пульте ДУ будет автоматически запущен поиск по частотной полосе, который остановится после определения станции радиовещания. При настройке на FM станцию на экране будет отображено \*\*♫. Во время стереовещания на экране отображается индикация «STEREO», а во время монофонического вещания - «MONO».



**Если FM сигнал слишком слабый:** Выполните настройку радиовещания вручную, как описано в следующем разделе. В случае выполнения настройки вручную сигнал FM радиовещания будет монофоническим, независимо от качества принимаемого сигнала.

### Ручная настройка

Выполните следующие процедуры при включенном устройстве.

1. Несколько раз нажмите кнопку INPUT ◀▶ на пульте ДУ для переключения входного сигнала на FM.
2. Нажмите кнопку ENTER (c) на пульте ДУ, так, чтобы индикатор «AUTO» на экране был выключен.
3. Выберите нужную радиостанцию нажатием кнопок TUNE ▲/▼ (b) на пульте ДУ.
  - Частота будет изменяться на 1 шаг при каждом на-

жати кнопки. При удержании в нажатом положении этой кнопки частота будет непрерывно изменяться, а при отжати этой кнопки частота будет остановлена. Следите за изменениями на экране при выполнении настройки частоты.

• После нажатия на регулятор ◀◀/▶▶, расположенный на панели устройства, начнет мигать индикатор частоты, и вы сможете выбрать нужную частоту, вращая его влево или вправо.

### Настройка шага по частоте (CS-N575)

Нажмите кнопку ⚙ (a) на пульте ДУ для отображения меню, и в параметре «Option» - «Tuner» - «FM Frequency Step» выберите нужный шаг по частоте для вашего региона. Учтите, что при изменении данной настройки все предустановленные радиостанции будут удалены.

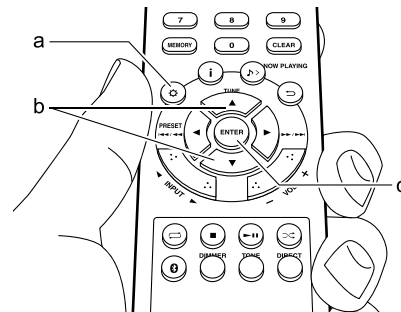

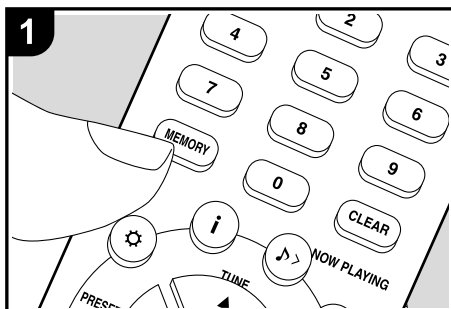

### Регистрация станций

Вы можете зарегистрировать до 40 FM и DAB радиостанций.

После перехода к нужной радиостанции, которую вы хотите зарегистрировать, выполните следующее.

1. Нажмите кнопку MEMORY (b) на пульте ДУ так, чтобы номер пресета на экране начал мигать.

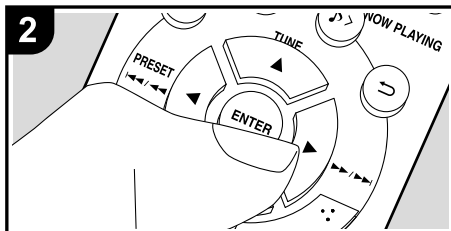
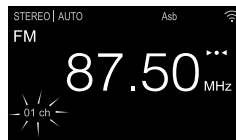

2. В то время, как номер пресета будет мигать (около 8 секунд), несколько раз нажмите кнопку PRESET ◀▶ (g) на пульте ДУ для выбора номера сигнала между 1 и 40.

3. Нажмите кнопку MEMORY (b) на пульте ДУ еще раз для регистрации станции. После регистрации номер пресета будет гореть постоянно.

### Выбор зарегистрированных станций

1. Несколько раз нажмите кнопку INPUT ◀▶ на пульте ДУ для переключения входного сигнала на FM.
2. Нажмите кнопку PRESET ◀▶ (g) на пульте ДУ для выбора номера пресета. Вы также можете выбрать нужный номер пресета с помощью числовых кнопок (a), затем нажмите кнопку ENTER (h).

### Для удаления зарегистрированной станции

1. Несколько раз нажмите кнопку INPUT ◀▶ на пульте ДУ для переключения входного сигнала на FM.
2. Нажмите кнопки PRESET ◀▶ (g) на пульте ДУ для выбора номера пресета, который хотите удалить.
3. Нажмите кнопку CLEAR (e) на пульте ДУ для удаления номера пресета.

- После удаления пресета его номер будет удален на экране.

### Для ввода названия зарегистрированной станции

1. Несколько раз нажмите кнопку INPUT ◀▶ на пульте ДУ для переключения входного сигнала на FM.
2. Нажмите кнопку PRESET ◀▶ (g) на пульте ДУ для выбора номера пресета.
3. Нажмите кнопку ⚙ (d) на пульте дистанционного управления.
4. Нажмите кнопку ▲/▼ (f) на пульте ДУ для выбора «Option» - «Tuner Setting» - «NameEdit», затем нажмите кнопку ENTER (h).
5. Введите название станции. Более подробная информация о вводе текста дана в разделе «Ввод текста» (→Стр.36).

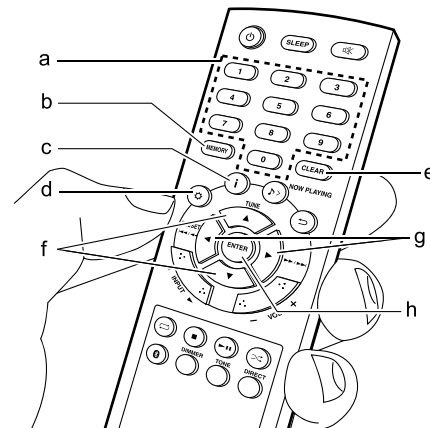

## Использование RDS (CS-N575D)

RDS является сокращением от Radio Data System (Система радиотрансляции данных) и представляет собой способ передачи данных FM радиосигналов. В регионах RDS вещания название радиостанции будет отображаться на экране в разделе информации о программе радиовещания. После нажатия кнопки **i** (с) на пульте ДУ вы сможете использовать следующие функции.

### Отображение текстовой информации (Radio Text)

1. Во время отображения названия станции нажмите один раз кнопку **i** (с) на пульте ДУ.

Теперь на экране будет отображена плывущая строка с текстовой информацией Radio Text (RT). При отсутствии текстовой информации на экране будет отображено сообщение «Not RDS».

- На экране могут быть отображены необычные символы при попытке показать на экране неподдерживаемые данные. Тем не менее, это не является неисправностью. Также информация может не отображаться, если сигнал выбранной станции слишком слабый.

### Поиск станций по типу программ (PTY)

1. Во время отображения названия станции нажмите дважды кнопку **i** (с) на пульте ДУ.

2. С помощью кнопок PRESET **◀▶** (g) на пульте ДУ выберите нужный тип программы (Program Type), а затем нажмите кнопку ENTER (h) для запуска поиска.

Далее представлены доступные типы программ: None (Нет)

News (Новости)

Current affairs (Текущие события)

Information (Информация)

Sport (Спорт)

Education (Образование)

Drama (Театр)

Cultures (Культура)

Science (Программы о технологиях и науке)

Varied speech (Различные языки)

Pop music (Поп-музыка)

Rock music (Рок-музыка)

Easy listening (Легкая музыка)

Light classics m (Легкая классика)

Serious classics (Классическая музыка)

Other music (Другая музыка)

Weather & metr (Погода и метеоданные)

Finance (Финансы)

Children's progs (Детские передачи)

Social affairs (Социальные программы)

Religion (Религия)

Phone In (Телефонные опросы)

Travel & touring (Путешествия и туризм)

Leisure & hobby (Досуг и хобби)

Jazz music (Джаз)

Country music (Кантри)

Nation music (Национальная музыка)

Oldies music (Петро)

Folk music (Народная музыка)

Documentary (Репортажи)

- Отображаемая на экране информация может иногда не соответствовать воспроизводимому материалу радиостанции.
- 3. Если радиостанция была найдена, то на экране будет отображено сообщение «FINISH» и будет мигать частота найденной станции. В этот момент нажмите кнопку ENTER (h) для запуска приема радиостанции. Если вы не нажмете кнопку ENTER (h), то устройство продолжит выполнение поиска другой станции.
- Если ни одна из станций не была найдена, на экране будет отображено «Not Found».
- На экране могут быть отображены необычные символы при попытке показать на экране неподдерживаемые данные. Тем не менее, это не является неисправностью. Также информация может не отображаться, если сигнал выбранной станции слишком слабый.



## Прослушивание цифрового DAB радиовещания (CS-N575D)

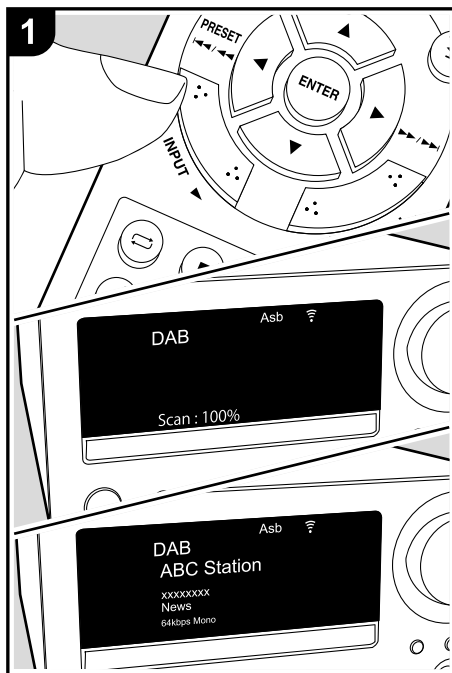

### Настройка

Выполните следующие процедуры при включенном устройстве.

1. Несколько раз нажмите кнопку INPUT ◀/▶ на пульте ДУ для переключения входного сигнала на DAB.
  - При первом выборе значения Tuner DAB функция Auto Tuning будет автоматически сканировать диапазон DAB 3 для поиска доступных в вашем регионе станций.
  - По завершении процедуры сканирования будет выбрана первая найденная станция.
  - При добавлении новой DAB станции или при перемещении в другой регион, нажмите кнопку ⚙ (a) на пульте ДУ, а затем выберите «DAB Scan» в меню «Option» - «Tuner» (Опция - Тюнер).
2. Выберите нужную радиостанцию с помощью кнопок TUNE ▲/▼ (b) на пульте ДУ.

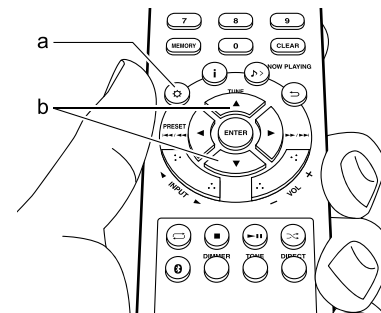

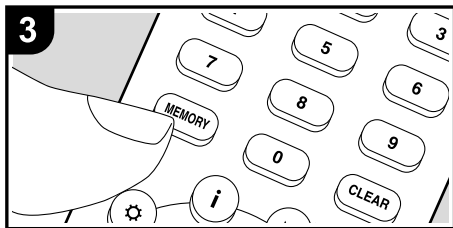
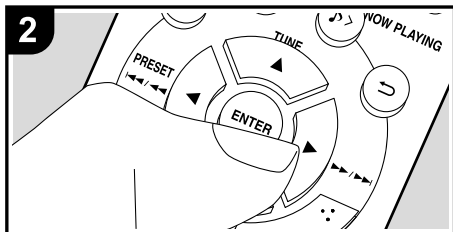
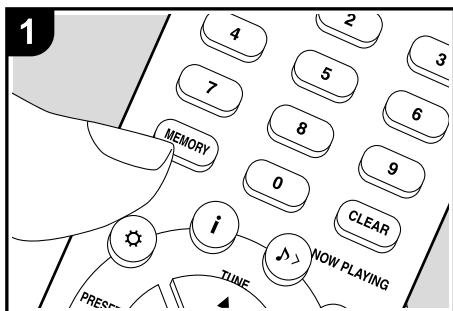

### Регистрация станций

Вы можете зарегистрировать до 40 FM и DAB радио станций.

После перехода к нужной радиостанции, которую вы хотите зарегистрировать, выполните следующее.

1. Нажмите кнопку MEMORY (b) на пульте ДУ так, чтобы номер пресета на экране начал мигать.

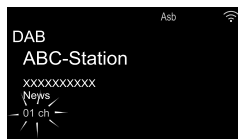

2. В то время, как номер пресета будет мигать (около 8 секунд), несколько раз нажмите кнопку PRESET ◀▶ (e) на пульте ДУ для выбора номера между 1 и 40.

3. Нажмите кнопку MEMORY (b) на пульте ДУ еще раз для регистрации станции. После регистрации номер пресета будет гореть постоянно.

### Выбор зарегистрированных станций

1. Несколько раз нажмите кнопку INPUT ◀▶ на пульте ДУ для переключения входного сигнала на DAB.
2. Нажмите кнопку PRESET ◀▶ (e) на пульте ДУ для выбора номера пресета. Вы также можете выбрать нужный трек с помощью числовых кнопок (a), затем нажмите кнопку ENTER (f).

### Для удаления зарегистрированной станции

1. Несколько раз нажмите кнопку INPUT ◀▶ на пульте ДУ для переключения входного сигнала на DAB.
2. Нажмите кнопки PRESET ◀▶ (e) на пульте ДУ для выбора номера пресета, который хотите удалить.
3. Нажмите кнопку CLEAR (d) на пульте ДУ для удаления номера пресета.

- После удаления пресета его номер будет удален на экране.

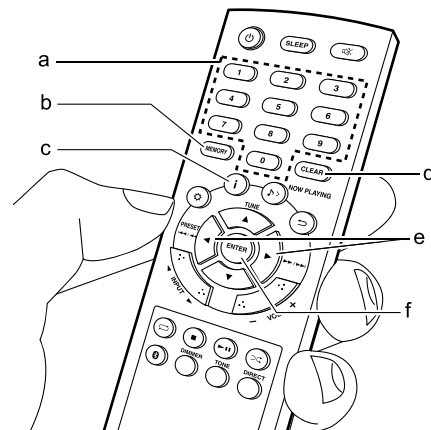

### Изменение порядка отображения станций

Вы можете сортировать доступные станции по алфавиту или по группам.

1. Несколько раз нажмите кнопку ENTER (f) для настройки способа сортировки порядка отображаемых станций.

**Alphabet (По алфавиту) (настройка по умолчанию):**

Сортирует станции по алфавиту.

**Multiplex (Мультиплекс):** Сортирует станции по группам.

### Отображение DAB Radio информации

**DLS (Dynamic Label Segment):** При настройке на стан-

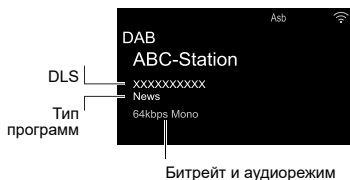

цию, содержащую DLS текстовые данные, на экране будет отображена плывущая строка.

**Program Type (Тип программ):** Отображает тип программы.

При каждом нажатии кнопки **i** (с) текстовая информация на дисплее будет переключаться в следующем порядке.

**Preset number (Номер пресета):** Номер пресета отображается при выборе запрограммированной станции.

**Bit Rate and Audio Mode (Битрейт и аудиорежим):**

Отображает скорость передачи данных и аудио режим (стерео, моно) станции.

**Quality (Качество):** Отображает качество сигнала.

0 - 59: Слабый сигнал

60 - 79: Хороший сигнал

80 - 100: Отличный сигнал

**Multiplex Name (Название группы):** Отображает название текущей группы (мультиплекса).

**Multiplex Number and Frequency (Номер группы и частота):** Отображает номер и частоту текущей группы.

## Воспроизведение BLUETOOTH®

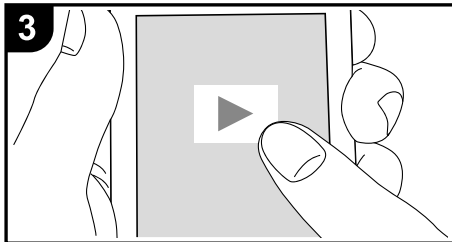
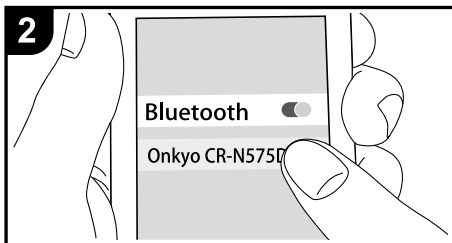
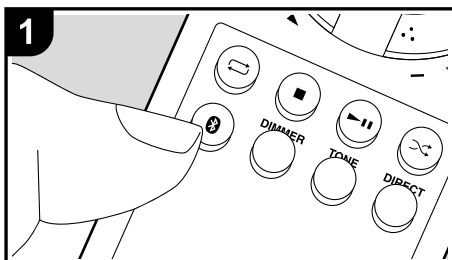

### Сопряжение

Выполните следующие процедуры при включенном устройстве.

1. После нажатия кнопки  на пульте ДУ на экране будет отображено сообщение «Now Pairing» (Выполняется сопряжение) и будет активирован режим сопряжения.

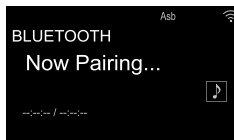

2. Включите функцию BLUETOOTH на устройстве с технологией BLUETOOTH, затем выберите данное устройство из списка отображаемых устройств. При запросе введите пароль - «0000».

• Данное устройство будет отображаться как «Onkyo CR-N575D XXXXXX» или «Onkyo CR-N575 XXXXXX».

3. Сообщение «Now Pairing» (Выполняется сопряжение) будет изменено на название беспроводного BLUETOOTH устройства.

• Для подключения другого BLUETOOTH устройства нажмите и удержите в нажатом положении кнопку  во время отображения сообщения «Now Pairing» (Выполняется сопряжение) на экране, а затем выполните шаг 2. Данное устройство способно хранить данные о сопряжении с восемью устройствами.

• Зона покрытия составляет 10 метров. Учтите, что соединение со всеми существующими устройствами BLUETOOTH не гарантируется.

### Воспроизведение

Выполните следующие процедуры при включенном устройстве.

1. Выполните подключение на беспроводном BLUETOOTH устройстве.
  2. Селектор входа на данном устройстве автоматически переключится на «BLUETOOTH».
  3. Запустите воспроизведение музыкальных файлов. Увеличьте уровень громкости подключенного BLUETOOTH устройства до соответствующего уровня.
- Благодаря характеристикам технологии беспроводного соединения BLUETOOTH, звук, воспроизводимый данным устройством, может немного отставать от звука BLUETOOTH устройства.

## Воспроизведение аудио с внешнего устройства

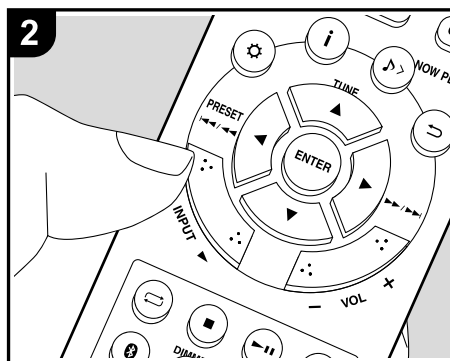
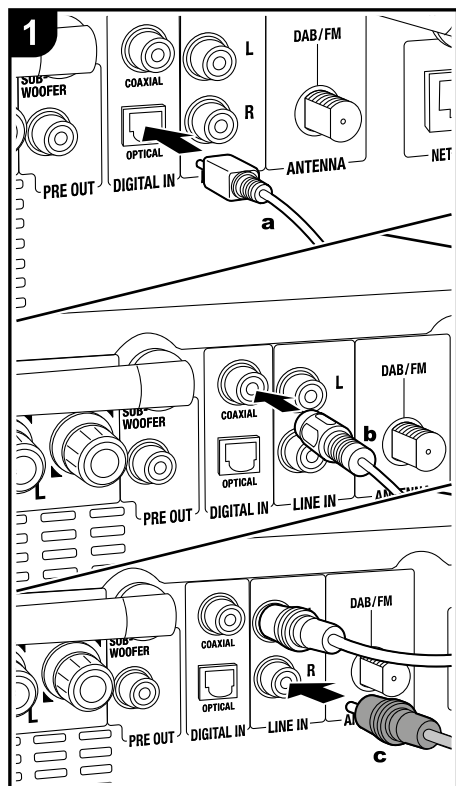

### Подключения

Вы можете воспроизвести аудио с внешнего устройства, например, телевизора или игровой приставки. Если внешнее устройство оснащено оптическим цифровым выходом или коаксиальным цифровым разъемом, то подключите его с помощью цифрового оптического кабеля или цифрового коаксиального кабеля к разъемам DIGITAL IN OPTICAL / COAXIAL на этом устройстве. При использовании аналогового аудио кабеля подключите внешнее устройство к разъему LINE IN ресивера.

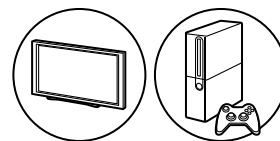

### Воспроизведение

Выполните следующие процедуры при включенном устройстве.

1. При воспроизведении устройства, подключенного к разъему DIGITAL IN OPTICAL, несколько раз нажмите кнопку INPUT ◀▶ для переключения устройства на «OPTICAL».



**а.** Цифровой оптический кабель, **б.** Цифровой коаксиальный кабель, **с.** Аналоговый аудио кабель.

При воспроизведении с устройства, подключенного к разъему DIGITAL IN COAXIAL, несколько раз нажмите кнопку INPUT ◀▶ для переключения устройства на «COAXIAL».

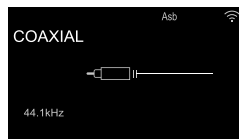

При воспроизведении устройства, подключенного к разъему LINE IN, несколько раз нажмите кнопку INPUT ◀▶ для переключения устройства на «LINE».

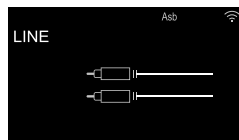

2. Запустите воспроизведение проигрывателя.
- При подключении цифрового оптического кабеля или цифрового коаксиального кабеля данное устройство будет поддерживать линейные PCM сигналы до 96 кГц / 24 бит.

## Музыкальный сервер

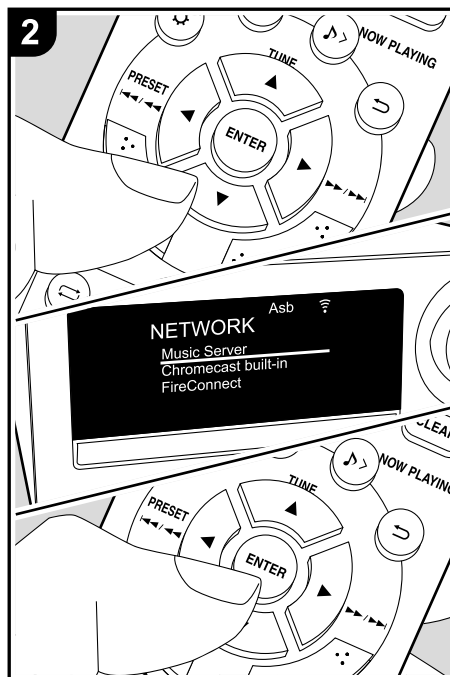
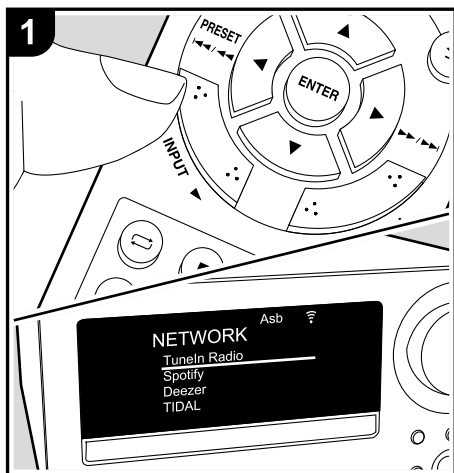

Вы можете воспроизводить потоковые музыкальные файлы, сохраненные на компьютере или NAS устройствах, подключенных к той же сети, что и устройство. Сетевые серверы совместимы с функциями проигрывателя компьютера, например, Windows Media® Player 11 или 12, или NAS устройства. Вам может потребоваться заранее выполнить некоторые настройки для использования Windows Media® Player 11 или 12. Учтите, что при подключении к компьютеру, будут воспроизводиться только музыкальные файлы из библиотеки Windows Media® Player.

### Конфигурация Windows Media® Player

#### ■ Windows Media® Player Ver. 11

1. Запустите проигрыватель Windows Media® Player 11 на компьютере.
2. Выберите диалоговое окно «Media Sharing» (Мультимедийные доступные файлы) во вкладке «Library» (Библиотека).
3. Щелкните по полю «Share my media» (Сделать общедоступным мое устройство), а затем щелкните по кнопке «OK».
4. Выберите нужное устройство и щелкните по «Allow» (Разрешить).
  - После щелчка изменится соответствующая иконка.
5. Щелкните по кнопке ОК, чтобы закрыть диалоговое окно.
  - В зависимости от версии Windows Media® Player возможны различия в выбираемых параметрах и названиях.

#### ■ Windows Media® Player Ver.12

1. Запустите проигрыватель Windows Media® Player 12 на компьютере.
2. В меню «Stream» (Поток) выберите «Turn on media streaming» (Включить потоковое воспроизведение) для отображения диалогового окна.

- Если потоковое воспроизведение уже включено, то выберите «More streaming options» (Больше потоковых опций) в меню «Stream» (Поток) для отображения находящихся в сети проигрывателей. Затем перейдите к шагу 4.
- Щелкните по «Turn on media streaming» (Включить потоковое воспроизведение) для отображения находящихся в сети проигрывателей.
  - Выберите устройство в меню «Media streaming options» (Опции потокового воспроизведения), и убедитесь в выбранном значении «Allow» (Разрешить).
  - Щелкните по кнопке ОК, чтобы закрыть диалоговое окно.
    - В зависимости от версии Windows Media® Player возможны различия в выбираемых параметрах и названиях.

## Воспроизведение

Выполните следующие процедуры при включенном устройстве.

- Запустите сервер (Windows Media® Player 11, Windows Media® Player 12 или NAS устройство), содержащий нужные для воспроизведения файлы.
- Убедитесь, что компьютер и/или NAS устройства правильно подключены к одной сети с устройством.
- Несколько раз нажмите кнопку INPUT ◀▶ на пульте ДУ для переключения входного сигнала на NETWORK.
- С помощью курсорных кнопок на пульте ДУ выберите «Music Server» и нажмите кнопку ENTER (a).
- Выберите сервер или музыкальный файл с помощью кнопок на пульте ДУ и нажмите кнопку ENTER (a) для подтверждения. Для возврата к предыдущему экрану нажмите кнопку ⏪ (b).
  - При отображении на экране сообщения «No Server» (Нет сервера) убедитесь, что правильно выполнили сетевые подключения.
  - В зависимости от используемого сервера и воспроизводимого файла на экране могут не отображаться данные об истекшем времени воспроизведения и об оставшемся времени воспроизведения.

• На экране отображается до 16 уровней папок, а в каждой папке отображается до 20000 трекков для каждого музыкального файла сервера.

## Управление удаленным

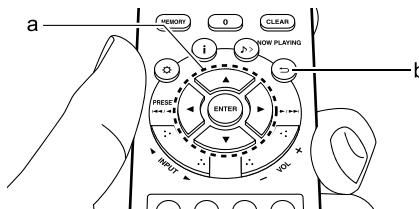

## воспроизведением с компьютера

Вы можете использовать данное устройство для воспроизведения музыкальных файлов, сохраненных на компьютере. Данное устройство поддерживает удаленный запуск воспроизведения с помощью Windows Media® Player 12.

- Запустите проигрыватель Windows Media® Player 12 на компьютере.
- Откройте меню «Stream» (Поток) и установите флажок в поле «Allow remote control of my Player» (Разрешить удаленное управление моим проигрывателем). Щелкните по «Turn on media streaming» (Включить потоковое воспроизведение) для отображения находящихся в сети проигрывателей.
- Выберите и щелкните правой кнопкой мышки по музыкальному файлу для его воспроизведения с помощью Windows Media® Player 12. Для удаленного

запуска воспроизведения музыкального файла с другого сервера откройте нужный сервер во вкладке «Other Libraries» (Другие библиотеки) и выберите музыкальный файл для воспроизведения.

- Выберите данное устройство в поле «Play to» (Воспроизвести на), откроется окно «Play to» проигрывателя Windows Media® Player 12. Запустите воспроизведение выбранного файла на нужном устройстве. Если на компьютере установлена ОС Windows® 8.1, то щелкните по «Play to» (Воспроизвести на), а затем выберите данное устройство. Если на компьютере установлена ОС Windows® 10, то щелкните по «Cast to Device» (Переход к устройству), а затем выберите данное устройство. Управление во время удаленного воспроизведения доступно в окне «Play to» (Воспроизвести на) на компьютере.
- Отрегулируйте уровень громкости с помощью ползунка громкости в окне «Play to» (Воспроизвести на).
  - Иногда уровень громкости, отображаемый в окне удаленного воспроизведения, может отличаться от отображаемого на экране устройства. Также, если уровень громкости подстраивается с панели устройства, то эти изменения не будут отображаться в окне «Play to» (Воспроизвести на).
  - Удаленное воспроизведение недоступно при использовании сетевых сервисов или воспроизведении музыкальных файлов на USB носителе.
  - В зависимости от версии ОС Windows возможны различия в выбираемых параметрах и названиях.

## Поддерживаемые аудио форматы

Данное устройство поддерживает следующие форматы музыкальных файлов.

- Учтите, что воспроизведение файлов с частотой дискретизации 88,2 кГц или более по беспроводному соединению ЛВС не поддерживается.
- Удаленное воспроизведение FLAC также не поддерживается.



- Доступно воспроизведение файлов с переменной скоростью передачи данных (VBR). Тем не менее, данные о воспроизведении могут отображаться неверно.
- Удаленное воспроизведение файлов без пауз не доступно.

#### **MP3 (.mp3/.MP3):**

- Поддерживаемые форматы: MPEG-1/MPEG-2 Audio Layer 3
- Поддерживаемая частота дискретизации: 32 кГц, 44,1 кГц, 48 кГц
- Поддерживаемая скорость передачи данных: От 8 Кб/с до 320 Кб/с и переменная скорость.

#### **WMA (.wma/.WMA):**

- Поддерживаемая частота дискретизации: 44,1 кГц, 48 кГц
- Поддерживаемая скорость передачи данных: От 5 Кб/с до 320 Кб/с и переменная скорость.
- Форматы WMA Pro/Voice/WMA Lossless/WMA DRM не поддерживаются.

#### **WAV (.wav/.WAV):**

- WAV файлы содержат несжатый цифровой PCM аудио сигнал.
- Поддерживаемая частота дискретизации: 44,1 кГц, 48 кГц, 88,2 кГц, 96 кГц, 176,4 кГц, 192 кГц
  - Разрядность: 8 бит, 16 бит, 24 бит

#### **AIFF (.aiff/.aif/.aifc/.afc/.AIFF/.AIF/.AIFC/.AFC):**

- AIFF файлы содержат несжатый цифровой PCM аудио сигнал.
- Поддерживаемая частота дискретизации: 44,1 кГц, 48 кГц, 88,2 кГц, 96 кГц, 176,4 кГц, 192 кГц
  - Разрядность: 8 бит, 16 бит, 24 бит

#### **AAC (.aac/.m4a/.mp4/.3gp/.3g2/.AAC/.M4A/.MP4/.3GP/.3G2):**

- Поддерживаемые форматы: MPEG-2/MPEG-4 Audio
- Поддерживаемая частота дискретизации: 44,1 кГц, 48 кГц, 88,2 кГц, 96 кГц
- Поддерживаемая скорость передачи данных: От 8 Кб/с до 320 Кб/с и переменная скорость.

#### **FLAC (.flac/.FLAC):**

- Поддерживаемая частота дискретизации: 44,1 кГц, 48 кГц, 88,2 кГц, 96 кГц, 176,4 кГц, 192 кГц
- Разрядность: 8 бит, 16 бит, 24 бит

#### **Линейный PCM(LPCM)**

- Поддерживаемая частота дискретизации: 44,1 кГц, 48 кГц
- Разрядность: 16 бит

#### **Apple Lossless (.m4a/.mp4/.M4A/.MP4):**

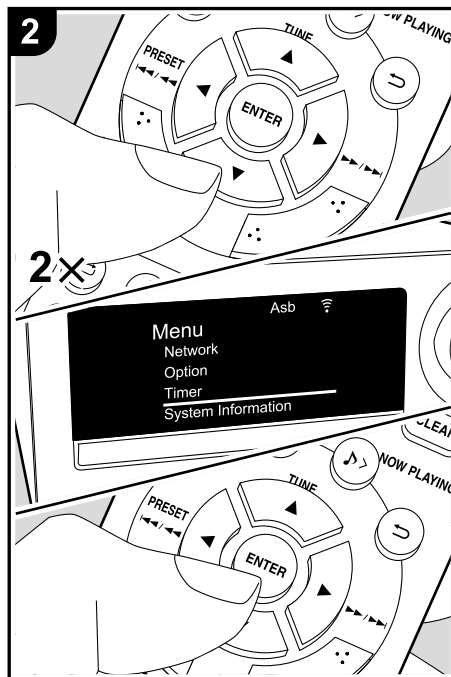
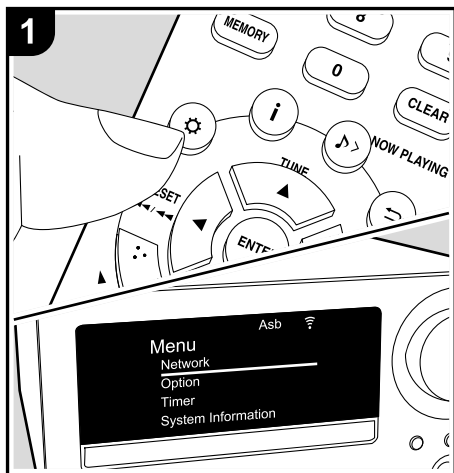

- Поддерживаемая частота дискретизации: 44,1 кГц, 48 кГц, 88,2 кГц, 96 кГц, 176,4 кГц, 192 кГц
- Разрядность: 16 бит, 24 бит

## Использование будильника для запуска воспроизведения





### Настройки

В то же время устройство будет включено и будет запущено воспроизведение нужного источника сигнала. Вы можете установить два отдельных таймера: «TIMER 1» и «TIMER 2». Убедитесь в правильности настройки часов устройства. Если вы не настроили часы устройства, то использование таймеров будет недоступно.

1. Нажмите кнопку  на пульте ДУ для отображения на экране меню.
2. Нажмите кнопку  для выбора значения «Timer» (Таймер), затем нажмите кнопку ENTER (c).
3. Нажмите кнопку  для выбора «Timer 1» или «Timer 2», затем нажмите кнопку ENTER (c).



4. Нажмите кнопку ENTER (c) при отображении индикации «Timer Set».
5. Нажмите кнопку  для выбора источника сигнала, который будет использоваться для воспроизведения по таймеру, затем нажмите кнопку ENTER (c).
  - Доступные для выбора источники сигнала: «CD», «FM/DAB» (CS-N575D) и «FM» (CS-N575). При выборе «FM/DAB» (CS-N575D) или «FM» (CS-N575), нажмите кнопку  для выбора запрограммированной станции и нажмите кнопку ENTER (c).
6. С помощью кнопок  выберите «EVERY» (Каждый) или «ONCE» (Однократно), а затем нажмите кнопку ENTER (c).

При выборе значения «EVERY»(Каждый), выберите дни недели: «EVERYDAY»(Каждый день), «SUNDAY»(Воскресенье), «MONDAY»(Понедельник), «TUESDAY»(Вторник), «WEDNESDAY»(Среда), «THURSDAY»(Четверг), «FRIDAY»(Пятница), «SATURDAY»(Суббота), «MON-FRI»(ПН.- ПТН.), «TUE-SAT»(ВТ.-СБТ.) и «SAT-SUN»(СБТ.-ВСКР) и подтвердите ваш выбор. При выборе значения «ONCE»(Однократно), выберите дни недели: «SUNDAY»(Воскресенье), «MONDAY»(Понедельник), «TUESDAY»(Вторник), «WEDNESDAY»(Среда), «THURSDAY»(Четверг), «FRIDAY»(Пятница) или «SATURDAY»(Суббота) и подтвердите ваш выбор.

- С помощью кнопок ▲/▼ (b) настройте время запуска звонка будильника и уровень громкости сигнала (0 до 50), а затем нажмите кнопку ENTER (c) для подтверждения выбора.
  - Индикатор TIMER загорится по завершении выполнения настроек, а введенные вами значения будут отображены на экране устройства.
- Нажмите кнопку ⏻ (a) для переключения устройства в режим ожидания.
  - Будильник не будет работать при включенном устройстве.

#### **Уточните в меню, включен или выключен будильник:**

Если индикатор TIMER горит красным, то включен и будильник. Будильник выключен, если выключен индикатор.

#### **Включение или выключение будильника:**

Если вы уже настроили будильник, то вы просто можете включить или выключить его.

- Нажмите кнопку ⚙ на пульте ДУ для отображения меню, нажмите кнопку ▲/▼ (b) для выбора «Timer», затем нажмите кнопку ENTER (c).
- Нажмите кнопку ▲/▼ (b) для выбора «Timer 1» или «Timer 2», затем нажмите кнопку ENTER (c).
- Для выключения будильника нажмите кнопку ENTER

(c) при отображении индикации «Timer Off».



- Для включения нажмите кнопку ENTER (c) при отображении индикации «Timer On».
  - Нажмите кнопки ▲/▼ (c) для выбора «Timer Call», а затем нажмите кнопку ENTER (c) для проверки выполненных настроек.
- Нажмите кнопку ⏻ (a) для переключения устройства в режим ожидания.

## Ввод текста, настройка качества звучания и т.д.

### Ввод текста

Для ввода текста, например, для ввода паролей, выполните следующие действия.



1. Выберите символ с помощью курсорных кнопок (a) и нажмите кнопку ENTER (b) для подтверждения. Повторите эти действия для ввода текста.  
«A/a»: Переключение регистра символов (заглавные или строчные).  
«←», «→»: Используются для перемещения курсора в направлении стрелки.  
«»: Удаляет символ слева от курсора.  
«»: Ввод пробела.  
• Определите, будет ли пароль скрыт знаками «\*» или отображаться в виде обычного текста, для этого нажмите кнопку MEMORY (e) на пульте ДУ.
2. После ввода, выберите «OK» с помощью курсорных кнопок (a), затем нажмите кнопку ENTER (b).

### Настройка качества звучания

#### Регулировка низких частот (Bass)

1. Нажмите кнопку TONE (c).
2. Для настройки басов нажмите кнопки ▲/▼ (a). (от -6 до +6)

#### Регулировка высоких частот (Treble)

1. Нажмите кнопку TONE (c) два раза.
2. Нажмите кнопку ▲/▼ для настройки высоких частот. (от -6 до +6)

### Функция подчеркивания низких частот (S.Bass)

1. Нажмите кнопку TONE (c) три раза.
2. Нажмите кнопку ▲/▼ (a) для выбора значения «On»(Вкл.) и нажмите кнопку ENTER(b) для подтверждения.

### Воспроизведение исходного сигнала без изменений (режим DIRECT)

В этом режиме звук будет ближе к оригинальному, так как отключается обработка звукового сигнала, сохраняя при этом исходное качество звучания.

1. Нажмите DIRECT (d).
2. Нажмите кнопку ▲/▼ (a) для выбора значения «On»(Вкл.) и нажмите кнопку ENTER(b) для подтверждения.  
• При включении режима DIRECT настройки Bass, Treble и S.Bass будут отключены.

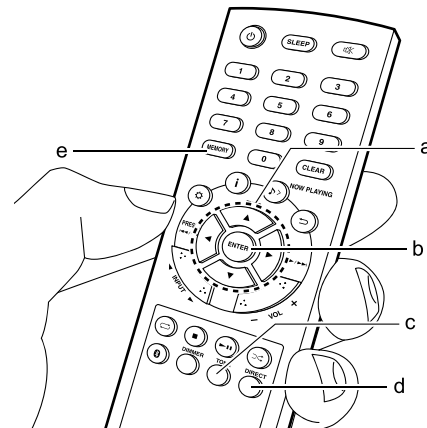

## Дополнительная информация о функциях проигрывателя

Из-за обновления программного обеспечения (прошивки системы) после внесения изменений в устройство или прошивку во время его производства могут быть некоторые дополнения или изменения доступных функций в отличие от описанных в руководстве пользователя. Более подробная информация о функциях проигрывателя, которые могут быть добавлены или изменены, или о функции FireConnect дана в следующих ссылках.



## Расширенные настройки

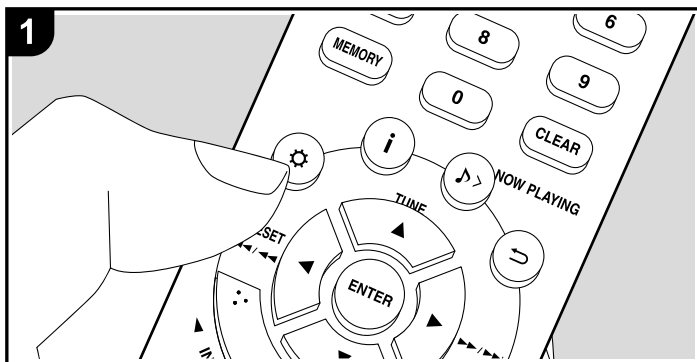

Данное устройство позволяет выполнить дополнительные настройки, которые необходимы для оптимального использования устройства.

1. Нажмите кнопку на пульте ДУ.

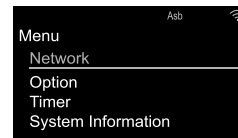

2. После отображения на экране меню выберите объект с помощью кнопок ▲/▼ (a) на пульте ДУ и нажмите кнопку ENTER (c) для подтверждения выбора. Для возврата к предыдущей странице нажмите кнопку ⏪ (b).

3. Для выхода из меню настроек нажмите кнопку .

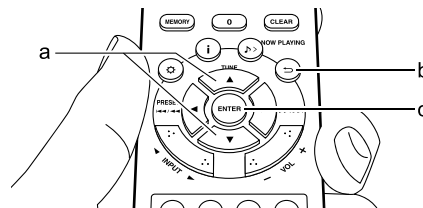

### Сеть

#### ■ Тип подключения

Выберите тип подключения к сети.

«Wi-Fi»: Для беспроводного подключения ЛВС

«Wired» (Проводное)(Значение по умолчанию): Подключение по проводному ЛВС соединению

Выполните настройки «Wi-Fi Setup» (Wi-Fi настройка) при выборе «Wi-Fi».

#### ■ Wi-Fi настройка

Выполните настройки подключения Wi-Fi. (→Стр.13)

Эта настройка доступна только если значение «Wi-Fi» выбрано в параметре «Connection Type»(Тип подключения).

#### \* DHCP

«On» (Вкл.)(Значение по умолчанию): Auto configuration by DHCP (Автоматическая конфигурация DHCP)  
 «Off»(Выкл.): Конфигурация DHCP вручную.  
 При выборе значения «Off»(Выкл.) необходимо вручную настроить параметры «IP Address»(IP адрес), «Subnet Mask»(Маска подсети), «Gateway»(Шлюз) и «DNS Server».

#### ■ IP Address (IP-адрес)

Позволяет настроить/ отображает IP адрес.

#### ■ Subnet mask (Маска подсети)

Позволяет настроить/ отображает значение маски подсети.

#### ■ Gateway (Шлюз)

Позволяет настроить/ отображает установленный по умолчанию шлюз.

#### ■ DNS SERVER (DNS сервер)

Позволяет настроить/ отображает предпочитаемый DNS-сервер.

#### ■ PROXY URL (Адрес прокси-сервера)

Позволяет настроить/ отображает адрес прокси-сервера.

#### ■ Proxy Port (Порт прокси-сервера)

Позволяет настроить/ отображает номер порта прокси-сервера для ввода в поле «Proxy URL».

#### ■ Friendly Name (Дружественное имя)

Измените имя устройства, которое будет отображаться на других устройствах, подключенных к сети, для более простого его распознавания. Вы можете ввести до 31 символа. Более подробная информация о вводе текста дана в разделе «Ввод текста» (→Стр.36).

\*Network Check (Проверка сети)

Позволяет проверить сетевое подключение.

## Варианты

### ■ Power Management (Управление электропитанием)

Auto Standby (Автоматический переход в режим ожидания)	Эта настройка позволяет автоматически переключить устройство в режим ожидания через 20 минут неактивности или при отсутствии входного аудиосигнала. «On» (Вкл.): Устройство автоматически переходит в режим ожидания. «Off»(Выкл.): Устройство автоматически не переходит в режим ожидания. • Установленные по умолчанию значения могут варьироваться в зависимости от региона.
Network Standby (Сетевой режим ожидания)	Если выбрано значение «On»(Вкл.), то вы сможете включать питание устройства по сети с помощью приложения управления этим устройством. • Выбор значения «On»(Вкл.) (Значение по умолчанию) увеличивает энергопотребление даже при нахождении устройства в режиме ожидания. • При отключении сетевого соединения настройка «Network Standby» может быть выключена для сокращения энергопотребления.
BLUETOOTH Wakeup / Clock Call (Пробуждение при подключении BLUETOOTH устройства/по таймеру)	Эта функция позволяет включить устройство при подключении беспроводного BLUETOOTH устройства. Также, при нажатии кнопки DISPLAY на панели устройства или кнопки  на пульте ДУ в режиме ожидания устройства, на экране будет отображено текущее время. «On» (Вкл.): Если данная функция будет использоваться «Off» (Выкл.)(Значение по умолчанию): Если данная функция не будет использоваться

	<ul style="list-style-type: none"> <li>Выбор значения «On»(Вкл.) увеличивает энергопотребление даже при нахождении устройства в режиме ожидания.</li> <li>Эта настройка установлена в значение «Off» (Выкл.), если параметр «BLUETOOTH «-»Auto Input Change» (BLUETOOTH - Автопереключение входа) установлен в значение «Off»(Выкл.).</li> </ul>
--	--

### ■ Language (Язык)

Выберите язык экранного меню.

(CS-N575D) English (Значение по умолчанию), German, French, Spanish, Italian, Dutch, Swedish, Russian, Chinese

(CS-N575) English (Значение по умолчанию), French

### ■ Тюнер

FM Search Level (Уровень сигнала для поиска станций в FM) (CS-N575D)	<p>Вы можете определить, будут ли автоматически найдены только FM станции с сильным сигналом.</p> <p>«Normal» (Значение по умолчанию)</p> <p>«Strong»(Сильный): Будут выбраны только радиостанции с сильным сигналом.</p>
FM Frequency Step (Шаг по частоте в FM) (CS-N575)	<p>Выберите шаг настройки по частоте в зависимости от региона использования устройства.</p> <p>«0.2MHz» (Значение по умолчанию), «0.05MHz»</p> <p>При изменении этой настройки все радио пресеты будут удалены.</p>
DAB Scan (Сканирование DAB) (CS-N575D)	<p>Вы можете запустить автоматическое сканирование при добавлении новых станций DAB или при переезде.</p>

DAB DRC (CS-N575D)	<p>С помощью настройки DRC (Dynamic Range Control) вы можете сократить динамический диапазон DAB радиостанций, поэтому вы сможете услышать тихие партии даже на самом низком уровне громкости, что не мешает вам наслаждаться воспроизведением в позднее время.</p> <p>«0» (Значение по умолчанию): DRC off</p> <p>«1»: Существенное сокращение динамического диапазона</p> <p>«1/2»: Небольшое сокращение динамического диапазона</p>
Preset Write (Запись пресета)	<p>Доступно для выбора при назначении входов «FM» или «DAB». Позволяет добавить станцию в виде пресета.</p>
Preset Erase (Удаление пресета)	<p>Отображается только при выборе «FM» или «DAB» в качестве источника входного сигнала и при переходе к запрограммированной станции.</p> <p>Позволяет удалить станцию из списка пресетов.</p>
Name Edit (Редактирование названия)	<p>Отображается только при выборе «FM» в качестве источника входного сигнала и при переходе к запрограммированной станции.</p> <p>Вы можете дать название зарегистрированным вами станциям. Более подробная информация о вводе текста дана в разделе «Ввод текста» (→ Стр.36).</p>

### ■ BLUETOOTH

BLUETOOTH	<p>Выберите, будет ли использоваться функция BLUETOOTH.</p> <p>«On» (Вкл.)(Значение по умолчанию): Позволяет подключиться к оснащённому BLUETOOTH устройству с помощью функции BLUETOOTH. Выберите значение «On» (Вкл.) при выполнении настроек BLUETOOTH.</p> <p>«Off»(Выкл.): функция BLUETOOTH не используется.</p>
-----------	--



<p>Auto Input Change (Автопереключение входа)</p>	<p>Источник входного сигнала будет автоматически переключен на «BLUETOOTH» при подключении к устройству любого оснащенного функцией BLUETOOTH устройства. «On» (Вкл.)(Значение по умолчанию): Будет автоматически выбран источник входного сигнала «BLUETOOTH» при подключении любого оснащенного функцией BLUETOOTH устройства. «Off»(Выкл.): Функция отключена.</p> <ul style="list-style-type: none"> <li>• Если устройство не включается автоматически, то выберите значение «Off» (Выкл.) и измените входной сигнал вручную.</li> </ul>
<p>Auto reconnect (Повторное автоподключение)</p>	<p>Данная функция автоматически распознает все устройства, оснащенные функцией BLUETOOTH, при переключении источника входного сигнала на «BLUETOOTH». «On» (Вкл.)(Значение по умолчанию): Если данная функция будет использоваться «Off»(Выкл.): Если данная функция не будет использоваться</p> <ul style="list-style-type: none"> <li>• Учтите, что соединение со всеми существующими устройствами BLUETOOTH не гарантируется.</li> </ul>
<p>Pairing Information (Информация о сопряжении)</p>	<p>Вы можете очистить информацию о сопряжении, сохраненном на данном устройстве. Нажмите кнопку ▲/▼ для выбора «Clear» (Удалить), затем нажмите кнопку ENTER для инициализации информации о сопряжении, сохраненной на этом устройстве.</p> <ul style="list-style-type: none"> <li>• Данная функция не удаляет информацию о сопряжении на остальных оснащенных функцией BLUETOOTH устройствах. При повторном выполнении сопряжения с данным ресивером убедитесь, что заранее очистили информацию о сопряжении на втором BLUETOOTH устройстве. Более подробная информация об удалении данных о сопряжении дана в руководстве пользователя используемого BLUETOOTH устройства.</li> </ul>

## Таймер

Настройте время (→ Стр. 15) и выполните настройки будильника. (→ Стр. 34)

## Системная информация

На экране будет отображен MAC адрес данного устройства и версия текущего программного обеспечения.

## Сброс настроек к заводским значениям

Вы можете сбросить настройки устройства к значениям, установленным на предприятии. Рекомендуем отметить настройки, изменения которых вы выполняли во время использования, прежде чем сбросите все настройки к исходным значениям. Выберите «Yes»(Да) и подтвердите выбор. По завершении этой процедуры устройство автоматически будет переведено в режим ожидания.

## Update (Обновление)

Невозможно выбрать значение «Update» (Обновление) при отсутствии доступных обновлений.

### ■ via Network (по сети)

Нажмите кнопку ENTER для выбора времени выполнения обновления по сети.

### ■ via USB (по USB)

Нажмите кнопку ENTER для выполнения обновления по USB соединению.

## Обновление ПО

### Функция обновления для устройства

Данное устройство оснащено функциями для обновления программного обеспечения (системы) по сети или по USB соединению. Это позволяет вам усовершенствовать работу устройства и добавить новый функционал.

### Обновление

Доступны два способа обновления программного обеспечения: по сети и по USB соединению. Независимо от выбранного способа - по сети или по USB - выполнение обновления ПО может занять около 15 минут. Более того, существующие настройки будут активны независимо от выбранного способа.

- Последние новости о доступных обновлениях вы можете найти на веб-сайте компании. Нет необходимости в выполнении обновления на данном устройстве, если нет доступных новых версий ПО.
- Выполнение обновления по сети может занять немного больше времени в зависимости от состояния подключения.
- Во время выполнения обновления не допускайте: - Отсоединения или выключения любого кабеля, USB носителя или наушников, а также выполнения любой операции, например, выключения питания устройства.
- Получения доступа к устройству с компьютера или смартфона посредством приложения.

**Отказ от ответственности:** Программа и сопутствующая онлайн документация могут использоваться вами на свой страх и риск.

Мы не несем ответственности и не компенсируем претензии любого рода относительно использования вами программы или сопроводительной документации, независимо от правовой теории и нарушений договора. Ни в коем случае мы не несем ответственности перед вами или третьей стороной за любые специальные, косвенные или случайные убытки любого рода, в том числе, но не ограничиваясь этим, компенсации, возмещение убытков вследствие утраты настоящих или будущих прибылей, потери данных или по любой другой причине.

### Обновление программного обеспечения через Интернет

- Убедитесь, что устройство включено, а подключение к Интернету безопасно.
  - Выключите подключенные к сети компоненты контроллера.
  - Остановите воспроизведение интернет-радиостанций, USB носителей или данных сервера.
1. Это меню отображается на экране при нажатии кнопки  на пульте ДУ.

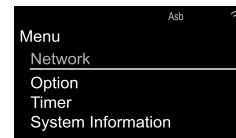

2. Нажмите кнопку / и ENTER для выбора параметра «Update» - «via Network» (Обновление - по сети).



- Невозможно выбрать значение «Update» (Обновление) при отсутствии доступных обновлений.
3. Нажмите кнопку ENTER для запуска обновления программного обеспечения.
    - По завершении обновления на экране будет отображено «Update Complete» (Обновление завершено).
  4. Нажмите кнопку  ON/STANDBY на панели устройства для выключения устройства. Если вы оставили

устройство включенным, то оно выключится автоматически через 3 минуты бездействия. Эта процедура будет завершена и программное обеспечение будет обновлено.

**В случае отображения на экране сообщения об ошибке:** В случае возникновения ошибки на экране будет отображена индикация «Еггог». («\*» представляет собой буквенно-цифровой символ.)

Проверьте следующие пункты:

- **+01, \*-10:** Не найден кабель Ethernet. Правильно подключите кабель Ethernet.
- **\*-02, \*-03, \*-04, \*-05, \*-06, \*-13, \*-14, \*-16, \*-17, \*-18, \*-20, \*-21:** Ошибка интернет соединения. Проверьте следующие пункты: - Маршрутизатор включен - Устройство и маршрутизатор подключены по сети Попробуйте отключить и снова подключить устройство и маршрутизатор к розетке. Это может решить возникшую проблему. Если вам все еще не удается подключиться к Интернету, то, возможно, временно отключены прокси и DNS серверы. Обратитесь для уточнения к местному провайдеру.
- **Прочее:** Отключите и снова подключите кабель питания устройства, затем снова повторите выполнение всех настроек.

## Обновление по USB

- Подготовьте заранее USB носитель на 128 МБ (формат файловой системы FAT16 или FAT32).
- Удалите любые данные, сохраненные на USB носителе.
- Выключите подключенные к сети компоненты контроллера.
- Остановите воспроизведение интернет-радиостанций, USB носителей или данных сервера.
- Некоторым USB устройствам требуется больше времени для загрузки, или некоторые устройства загружаются неверно или подключаются неверно к самому

устройству, в результате неверно получая данные.

- Мы не несем ответственности за утерю или повреждение данных, которое может произойти при совместном использовании USB носителя и данного устройства. Благодарим вас за понимание!

1. Подключите USB носитель к компьютеру.
2. Загрузите файл программного обеспечения с официального веб-сайта нашей компании на ваш компьютер, затем разархивируйте его. Файл программного обеспечения назван аналогично: ONKCRN\*\*\*\* \*\*\*\*\* \* \*.zip  
Разархивируйте файл на компьютере. Количество файлов и папок в этом архиве может отличаться в зависимости от модели.
3. Скопируйте все разархивированные файлы и папки в корневую папку USB носителя.
  - Будьте внимательны, копируйте только разархивированные файлы.
4. Подключите USB носитель к USB порту устройства.
  - При подключении USB жесткого диска к USB порту устройства рекомендуем использовать адаптер переменного тока для его питания.
  - Если USB носитель разделен, то каждая секция будет распознаваться как отдельное устройство.
5. Меню отображается на экране при нажатии кнопки  на пульте ДУ.

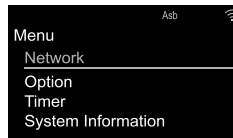

6. Нажмите кнопку / и ENTER для выбора параметра «Update» - «via USB» (Обновление - по USB).
  - Невозможно выбрать значение «Update» (Обновление) при отсутствии доступных обновлений.

7. Нажмите кнопку ENTER для запуска обновления программного обеспечения.





- По завершении обновления на экране будет отображено «Update Complete» (Обновление завершено).
8. Нажмите кнопку  ON/STANDBY на панели устройства для выключения устройства. Если вы оставили устройство включенным, то оно выключится автоматически через 3 минуты бездействия. Эта процедура будет завершена и программное обеспечение будет обновлено.
  9. Извлеките запоминающее устройство USB из устройства.

**В случае отображения на экране сообщения об ошибке:** В случае возникновения ошибки на экране будет отображена индикация «Еггог».

- Проверьте следующие пункты:
- **+01, +-10:** Запоминающее USB устройство не найдено. Убедитесь в правильности подключения USB носителя или USB кабеля к USB порту устройства. Подключите USB носитель к внешнему источнику питания при использовании собственного блока питания.
  - **\*-05, \*-13, \*-20, \*-21:** Файлы программного обеспечения не переписаны в корневую папку USB носителя, или записан файл программного обеспечения для другой модели. Повторите выполнение всей процедуры, начиная с загрузки файла программного обеспечения.
  - **Прочее:** Отключите и снова подключите кабель питания устройства, затем снова повторите выполнение всех настроек.

## Неполадки и способы их устранения

### Прежде, чем приступить

В случае нестабильной работы вы можете решить возникшие проблемы простым выключением/включением питания или отключением/подключением кабеля питания вместо проверки выполненных настроек и работы. Попробуйте выполнить самые простые действия для устранения неисправностей. Если вам не удается переключить устройство в режим ожидания нажатием кнопки  ON/STANDBY, нажмите и удержите в нажатом положении кнопку  ON/STANDBY для выключения. Затем нажмите кнопку  ON/STANDBY для последующего включения устройства.

### Сброс настроек (Эта операция сбросит все настройки к установленным по умолчанию)

Если вам не удалось решить возникшую проблему даже после прочтения раздела «Поиск и устранение неисправностей», то попробуйте сбросить все настройки к заводским настройкам. Учтите, что все выполненные вами настройки также будут сброшены, поэтому рекомендуем записать нужные вам значения прежде, чем переходить к следующему действию.

1. Нажмите кнопку  на пульте ДУ и выберите «Factory Reset» - «Yes» (Сброс - Да), затем нажмите кнопку ENTER.
2. На следующей странице выберите «Yes», затем нажмите кнопку ENTER.
3. Устройство перейдет в режим ожидания после сброса настроек.

### ■ Питание

#### Устройство не включается

- Отключите кабель питания из розетки, подождите не менее 2 минут и снова включите его в сеть.
- При блокировке кнопок на устройстве вы не сможете

включить питание на панели устройства. При этом на экране появится индикация о блокировке. Для включения питания дождитесь исчезновения этой индикации, а затем выполните нужную операцию на пульте ДУ.

#### Устройство неожиданно отключается.

- Устройство автоматически переключится в режим ожидания при выборе настроек «Option» - «Power Management» - «Auto Standby» (Опции - Управление питанием - Автопереключение в режим ожидания).
- Возможно, провода касаются задней панели или же провода кабеля питания + и - касаются друг друга. В случае короткого замыкания устройство автоматически перейдет в режим ожидания.
- Если же эти симптомы сохраняются или периодически повторяются, то отключите кабель питания из розетки и обратитесь к дилеру или в отдел поддержки нашей компании.

#### ■ Отсутствует звук из акустической системы

- Убедитесь, что правильно подключили колоночные кабели, соблюдая их полярность, а также убедитесь, что жилы зачищенного провода не касаются металлических частей разъемов громкоговорителей.
- Убедитесь, что кабели громкоговорителей не закорочены.
- При воспроизведении записей, не содержащих информацию на канале LFE, то из сабвуфера не будет ничего слышно.
- Звук не выводится из громкоговорителей при подключении наушников к разъему .

#### ■ Отсутствует аудио сигнал от внешних устройств.

- Звук отсутствует при включении функции мьютиро-

вания. Нажмите кнопку  на пульте ДУ для отмены мьютирования.

- Убедитесь в правильности выполненного подключения к выходному разъему на внешнем устройстве и входному разъему на ресивере.
- Измените настройки селектора входа устройства и выберите терминал, к которому подключено внешнее устройство.
- Проверьте правильность выполненных настроек цифрового выходного сигнала на подключенном компоненте. На некоторых игровых консолях выбрано значение по умолчанию - выкл.

#### ■ Экран не горит

- Экран может быть затемнен при включении функции DIMMER. Нажмите кнопку DIMMER и измените уровень яркости экрана.

#### ■ Пульт ДУ

- Убедитесь в правильности выбранной полярности батарейки.
- Вставьте новые батарейки. Не комбинируйте при установке новые батареи со старыми или батареями различных типов.
- Убедитесь, что ресивер не расположен в зоне освещения люминесцентной лампы или прямого солнечного света. Переместите его при необходимости.
- Также, пульт ДУ может плохо работать при установке ресивера в стойку за цветными стеклянными дверями.

#### ■ Невозможно воспроизвести диск

- Вставьте диск в лоток стороной с надписями вверх.
- Диск может воспроизводиться неверно, если он поцарапан или загрязнен.
- Файлы, защищенные авторским правом, не могут быть воспроизведены данным устройством.

## ■ Воспроизведение данных USB носителя/ HDD невозможно

- Убедитесь в правильности подключения USB носителя или USB кабеля к USB порту устройства.
- Попробуйте отключить USB устройство и снова подключить его к ресиверу.
- Возможно, данное устройство не распознает USB носитель и HDD. Попробуйте переключить устройство в режим ожидания, а затем снова включить его.
- В зависимости от типа формата воспроизведение может быть искаженным. Уточните поддерживаемые форматы файлов. (→ Стр. 19)
- Предупреждения об USB и HDD устройств (→ Стр.19).

## ■ Слабый FM сигнал

- Повторно проверьте подключение антенны.
- Расположите кабель антенны отдельно от колоночных кабелей и кабеля питания.
- Переместите устройство подальше от телевизора или компьютера.
- Источником помех также могут стать пролетающие самолеты или проезжающие автомобили.
- Бетонные стены ослабевают радиосигналы.
- Прослушайте вещание этой станции в моно формате.
- FM сигнал может быть чище при использовании контакта антенны, к которому подключается телевизор.

## ■ Wi-Fi соединение

- Попробуйте отключить/подключить источник питания устройства и маршрутизатора, а также перезагрузить маршрутизатор.

## Подключение к точке доступа невозможно

- Проверьте правильность выполнения настроек SSID и сетевого ключа (WEP).
- Подключение к SSID, содержащем многобайтовые символы, может не поддерживаться. Измените имя

SSID для беспроводного ЛВС маршрутизатора на однобайтовые символы и попробуйте подключиться еще раз.

- Если беспроводной ЛВС маршрутизатор переключен в скрытый режим (режим скрывающий SSID) или же при выключении любого соединения SSID не будет отображаться. Измените настройки и повторите попытку.

## Подключение к другому SSID

- Некоторые точки доступа позволяют ввести несколько SSID для одного устройства. Если вы используете кнопку автоматической настройки на маршрутизаторе, то вы можете отключиться от текущего SSID и подключиться к нужному SSID. В таком случае вы можете настроить необходимость ввода пароля для переключения.

## Воспроизведение прерывается и соединение не работает

- Сократите расстояние от точки доступа или удалите все препятствия на пути или улучшите зону видимости, а затем попробуйте еще раз. Не располагайте устройство вблизи микроволновой печи или других точек доступа. Рекомендуем расположить устройство и точку доступа в одной комнате.
- При наличии вблизи какого-либо металлического объекта беспроводное ЛВС соединение может быть нестабильным, так как метал влияет на радиоволны.
- Если вы используете еще несколько точек доступа вблизи устройства, то воспроизведение может быть прерывистым и связь может быть нестабильной. Этих проблем можно избежать, изменив канал точки доступа. Более подробную информацию об изменении каналов вы можете найти в руководстве пользователя точки доступа.

## ■ Сетевые функции

- Если вы не выбрали сетевой сервис, то он будет доступным для выбора при запуске функций сети.
- Попробуйте отключить/подключить источник питания устройства и маршрутизатора, а также перезагрузить маршрутизатор.

## Нет доступа к интернет радиовещанию

- Определенные сетевые сервисы или контенты могут стать недоступными в случае отказа их вещания провайдером.
- Убедитесь в правильности подключения модема и маршрутизатора, и убедитесь, что включили оба эти модуля.
- В зависимости от ISP необходимо выполнить настройки прокси-сервера.
- Убедитесь, что используемый маршрутизатор и/или модем поддерживают ISP.

## Невозможно получить доступ к сетевому серверу

- Устройство должно быть подключено к той же сети, что и сетевой сервер.
- Устройство совместимо с сетевыми серверами Windows Media® Player 11 или 12 или NAS, которые совместимы с функциями домашней сети. Учтите, что при использовании компьютера будут воспроизводиться только музыкальные файлы из библиотеки Windows Media® Player.

## Воспроизведение останавливается при прослушивании музыкальных файлов сетевого сервера

- Если компьютер используется в качестве сетевого сервера, закройте все приложения, кроме сервера (Windows Media® Player 12 и т.д.).
- Если компьютер загружает или копирует файлы

большого размера, то воспроизведение также может быть прервано.

### Название альбома и имя исполнителя не отображаются

- Такие метаданные, как названия альбомов и имена исполнителей должны быть распознаны на сервере и переданы на устройство, а это в свою очередь зависит от технических характеристик используемого NAS или сервера.
- Поддерживаемый формат файлов также зависит от программного обеспечения NAS или сервера. Более подробную информацию о программном обеспечении NAS или сервера вы можете получить у производителя.

### Название альбома и имя исполнителя иногда не отображается в Music Server

- Music Server зависит от технических характеристик программного обеспечения сервера.
- Поддерживаемый формат файлов также зависит от программного обеспечения сервера.
- Более подробную информацию о программном обеспечении сервера вы можете получить у производителя.

### ■ Функция BLUETOOTH

- Попробуйте выключить и включить питание устройства, а затем выключить и снова включить BLUETOOTH устройство. Также может быть достаточно эффективной перезагрузка беспроводного BLUETOOTH устройства.
- BLUETOOTH устройство должно поддерживать A2DP профиль.
- Если вблизи ресивера находятся устройства, использующие радиоволны с частотой 2,4 ГГц, например,

- микроволновые печи и беспроводные телефоны, то возможны помехи в работе всех устройств.
- При наличии вблизи какого-либо металлического объекта BLUETOOTH соединение может быть нестабильным, так как металл влияет на радиоволны.
- Для отклика на действия пульта ДУ беспроводное BLUETOOTH устройство должно поддерживать AVRCP профиль.
- Учтите, что совместная работа пульта ДУ со всеми существующими устройствами BLUETOOTH не гарантируется.

### Подключение к устройству недоступно

- Убедитесь, что функция BLUETOOTH на устройстве BLUETOOTH включена.
- При неудачной попытке повторного подключения, очистите информацию о сопряжении на BLUETOOTH устройстве. Повторите попытку сопряжения.

### Музыкальное воспроизведение недоступно на устройстве даже после успешного BLUETOOTH соединения

- Если уровень громкости на BLUETOOTH устройстве слишком низок, то воспроизведение аудиосигнала может быть недоступным. На оснащенном BLUETOOTH устройстве поверните регулятор уровня громкости.
- Некоторые BLUETOOTH устройства могут быть оснащены селектором Send/Receive. Выберите режим Send.

### Звук прерывается

- Возможно, проблема в BLUETOOTH устройстве. Прочтите нужную информацию в интернете.

### ■ Использование будильника

- При создании группы FireConnect, будильник работать не будет.

## Другие примечания

### ■ CD диски

#### Меры предосторожности при воспроизведении

- Могут использоваться компакт-диски с указанными далее логотипами.



- \* Данный проигрыватель поддерживает воспроизведение CD-R и CD-RW дисков. Некоторые диски могут не воспроизводиться из-за своих характеристик, условий записи или каких-либо повреждений.
- Не используйте диски необычной формы (например, в виде сердец или шестигранников). Эти диски необычной формы могут повредить проигрыватель.
- Некоторые CD с защитой от копирования представляют собой диски, которые не удовлетворяют существующим стандартам CD. Эти специальные диски не могут быть воспроизведены на этом устройстве.
- Не используйте диски с наклейками, остатками целлофана, клеящей лентой либо диски с декоративными наклейками. Использование таких дисков может привести к блокированию диска в слоте или повреждению устройства.
- Не оставляйте надолго в проигрывателе CD-R/CD-RW диски с отпечатанными на струйном принтере ярлыками. Использование таких дисков может привести к блокированию диска в слоте или повреждению устройства.

### ■ Конденсат

На внутренних компонентах могут появиться капли влаги из-за перемещения устройства из холодного ме-

ста в теплое, или при быстром нагревании холодного помещения. Это называется конденсатом. Конденсат может привести не только к неисправности устройства, но и к повреждению диска или частей устройства. Рекомендуем удалять диски из устройства, если планируете временно им не пользоваться. Если есть вероятность возникновения конденсата, то отключите устройство от сети, оставьте его на три часа при комнатной температуре, пока конденсат не испарится.

### ■ Акустические системы

#### Примечания:

- Корпуса громкоговорителей выполнены из дерева, поэтому они чувствительны к экстремальным температурам и влажности. Не используйте их в местах, подверженных воздействию прямых солнечных лучей или во влажных местах, например, рядом с кондиционером, увлажнителем, ванной или кухней.
- При размещении рядом с телевизорами и т.д. могут возникнуть шумы из громкоговорителей из-за влияния на них радиоволн, которые не удаляются после выключения питания. Если шумы мешают, то расположите громкоговорители подальше от другого устройства.
- В громкоговорителях данной системы используются очень мощные магниты. Будьте внимательны и не располагайте рядом с ними любые металлические объекты, типа отверток. Эти объекты могут быть притянуты к динамикам и привести к травме или повреждению диффузора. Также не располагайте рядом с ними банковские карты, дискеты и т.д. Магнитное поле громкоговорителей может привести к потере данных на этих носителях.
- Данные акустические системы не магнитно экранированы. Если системы используются вблизи телевизора или компьютерного монитора с электронно-лучевой трубкой (ЭЛТ), то изображение на экране может быть обесцвечено или размыто. Переместите телевизор

подальше от акустических систем.

- При нормальных условиях воспроизведения у вас не должно возникнуть никаких проблем с данным устройством, но при воспроизведении определенных, описанных далее звуков, возможна подача на динамики слишком больших токов и в результате этого – перегорание схем или звуковых катушек.
1. Шумы, возникающие при неточной настройке на FM радиостанцию.
  2. Высокочастотные шумы осциллятора, электронного инструмента и т.д.
  3. Определенные сигналы, типа тестовых сигналов с компакт-дисков.
  4. Микрофонный эффе́кт (свист) при положительной обратной связи.
  5. Звук, возникающий при перемотке кассетной ленты.
  6. Самовозбуждение усилителя.
  7. Резкий звук, возникающий при подключении или отключении контактов кабелей и т.д.

### Уход и обслуживание

Регулярно протирайте корпус устройства сухой тканью. При сильно загрязнении протрите устройство мягкой тканью, смоченной раствором нейтрального очистителя, а затем протрите корпус мягкой сухой тканью. Внимательно прочтите все инструкции на используемых средствах до начала их использования. Не используйте такие средства, как растворители, спирт или спреи от насекомых. В противном случае это может привести к деформации или обесцвечиванию поверхности корпуса.

## Общие технические характеристики

### ■ Секция усилителя

#### Выходная мощность RMS

- 20 Вт + 20 Вт (1 кГц, 10% Т.Н.Д, 6 Ом)

#### Мощность в соответствии с требованиями FTC

- 12 Вт + 12 Вт (1 кГц, 0,9% Т.Н.Д, 6 Ом)

#### Общий коэффициент гармонических искажений (THD)

- 0,05% (LINE IN, DIGITAL IN, 1 кГц, 1 Вт)

#### Регулировки тембра

- ±6 дБ (60 Гц (BASS))
- ±6 дБ (10 кГц (TREBLE))

#### Отношение сигнал/шум

- 90 дБ (IHF-A, LINE IN, DIGITAL IN, SP OUT)

#### Импеданс акустических систем

- 6 Ом - 16 Ом

#### Соответствующий импеданс наушников

- 16 Ом - 50 Ом (3,5-мм стереофонический мини разъем)

#### Рекомендуемый импеданс наушников

- 32 Ом

### ■ Тюнер CS-N575D

#### Диапазон настройки частоты (FM)

- 87,5 МГц – 108,0 МГц, RDS

#### Диапазон настройки частоты (DAB)

- 174,928 МГц – 239,200 МГц

#### Число пресетов

- 40
- CS-N575

#### Диапазон настройки частоты (FM)

- 87,5 МГц – 107,9 МГц

#### Число пресетов

- 40

### ■ Сеть

#### Проводная ЛВС

- Разъем Ethernet
- 10BASE-T/100BASE-TX

#### Беспроводное соединение (Wi-Fi)

- IEEE 802.11 a/b/g/n
- 5 ГГц/2,4 ГГц

### ■ Секция BLUETOOTH

#### Система связи

BLUETOOTH версия 4.1 +LE

#### Диапазон частот

- 2,4 ГГц (2,402 ГГц - 2,480 ГГц)

#### Метод модуляции

- FHSS (Freq Hopping Spread Spectrum)

#### Совместимые профили BLUETOOTH

- A2DP 1.2
- AVRCP 1.3
- HOGP-Host (Клиент)
- HOGP-HID Device (Сервер)
- HID Service (HIDS)

#### Защита контента

- SCMS-T

#### Поддерживаемые кодеки

- SBC
- AAC

#### Диапазон передачи (A2DP)

- 20 Гц - 20 кГц (дискретизация 44,1 кГц)

#### Максимальный диапазон покрытия\*

- Прямая видимость приibl. 10 м Класс 2
- Фактический рабочий диапазон будет варьироваться в зависимости от таких факторов, как препятствия между устройствами, СВЧ поля вокруг микроволновой печи или беспроводного телефона, статическое электричество, чувствительность приема, усиление антенны, используемая операционная система и программное обеспечение и т.д.



## ■ Общие характеристики

### Питание

- CS-N575D: 220-240 В переменного тока, 50/60 Гц
- CS-N575: 120 В переменного тока, 60 Гц

### Энергопотребление

- 20 Вт
- 0,3 Вт (в режиме ожидания)
- 2,5 Вт (В режиме ожидания, в режиме ожидания сети: Вкл., Настройки сети: Wired - Проводное соединение)
- 2,9 Вт (В режиме ожидания, в режиме ожидания сети: Вкл., Настройки сети: Wi-Fi)
- 2,9 Вт (В режиме ожидания, BLUETOOTH Wakeup: Вкл.)
- 2,9 Вт (В режиме ожидания, в режиме ожидания сети: Вкл., Настройки сети: Wi-Fi, BLUETOOTH Wakeup: Вкл.)

### Auto Standby (Автоматический переход в режим ожидания)

- Вкл. (20 мин.)/ Выкл.

### Габариты (Ш x В x Г)

- 215 мм X 117 мм X 296,5 мм

### Вес

- 2,3 кг

### Максимальная мощность радиосигнала, передаваемого в частотном диапазоне

- 2400 - 2483,5 МГц: 20 дБм
- 5150 - 5350 МГц: 22 дБм
- 5470 - 5725 МГц: 22 дБм

### Входные разъемы

#### Аналоговый вход

- LINE IN: 1

#### Цифровой вход

- OPTICAL: 1 (Макс.: 96 кГц)
- COAXIAL: 1 (Макс.: 96 кГц)

#### Выходные разъемы

- SUBWOOFER PRE OUT: 1

## ■ Другие разъемы

- USB: 1 (фронтальный, Версия 2.0, 5 В/0,5 А)
- ETHERNET: 1

### Акустические системы

#### Тип АС

- 2-полосная в закрытом корпусе

#### Конфигурация

- ВЧ динамик: 25 мм, мягкий купол
- НЧ динамик: Диффузор 13 см

### Импеданс

- 6 Ом

### Диапазон частот

- 55 Гц – 40 кГц

### Уровень звукового давления на выходе

- 82,5 дБ/Вт/м

### Максимальная входная мощность

- 20 Вт

### Габариты (Ш x В x Г)

- 160 мм X 250 мм X 184 мм

### Вес

- 2,6 кг

## Информация о лицензии и торговых марках



Wi-Fi CERTIFIED является сертификационной маркой Wi-Fi Alliance®.



BLUETOOTH и его логотип являются торговой маркой BLUETOOTH SIG, Inc.

Данный продукт использует по лицензии для сторонних компаний программное обеспечение Spotify; вы можете найти условия на веб-сайте: <https://developer.spotify.com/esdk-third-party-licenses/>

Chromecast является торговой маркой Google Inc.



FireConnect™ является технологией BlackFire Research.

Этот продукт использует некоторую интеллектуальную собственность Microsoft, права на которую защищены. Использование или распространение подобной технологии вне этого продукта запрещено без лицензии от Microsoft.

Windows 7, Windows Media и логотип Windows являются торговыми марками или зарегистрированными торговыми марками Корпорации Microsoft в США и/или других странах.

Все остальные торговые марки являются собственностью соответствующих правообладателей.

Данный знак указывает на соответствие данного продукта стандарту BLACKFIRE ALLIANCE.

Более подробная информация дана на веб-сайте [WWW.BLACKFIREALLIANCE.COM](http://WWW.BLACKFIREALLIANCE.COM).

BLACKFIRE™ является зарегистрированной торговой маркой

(№85900599) корпорации BLACKFIRE RESEARCH. Все права защищены.



# ONKYO

2-3-12 Yaesu, Chuo-ku, Tokyo 104-0028 JAPAN  
<http://www.onkyo.com/>,

## <USA>

18 Park Way, Upper Saddle River, N.J. 07458, U.S.A., Для заказов, для дилеров,  
служб сервиса и прочих бизнес запросов:  
Tel: 201-785-2600 Fax: 201-785-2650  
<http://www.us.onkyo.com/>  
Только для команды поддержки продуктов:  
1-800-229-1687 <http://www.us.onkyo.com/>

## <Germany>

Gutenbergstrasse 3, 82178 Puchheim, Germany  
Tel: +49-8142-4401-0 Fax: +49-8142-4208-213  
<http://www.eu.onkyo.com/>

## <UK>

Anteros Building, Odyssey Business Park, West End Road, South Ruislip,  
Middlesex,  
HA4 6QQ United Kingdom  
Tel: +44 (0)871-200-1996 Fax: +44 (0)871-200-1995

## <Hong Kong>

Unit 1033, 10/F, Star House, No 3, Salisbury Road, Tsim Sha Tsui Kowloon, Hong Kong.  
Tel: +852-2429-3118 Fax: +852-2428-9039  
<http://www.hk.onkyo.com/>

## <PRC>

302, Building 1, 20 North Chaling Rd., Xuhui District, Shanghai, China 200032,  
Tel: +86-21-52131366 Fax: +86-21-52130396  
<http://www.cn.onkyo.com/>

## <Asia, Oceania, Middle East, Africa>

Для покупателей из США, Китая, Европы, Азии, Океании, Ближнего Востока,  
Африки— пожалуйста свяжитесь с дистрибьютором Onkyo с сайта поддержки  
Onkyo.  
<http://www.intl.onkyo.com/support/>

Корпорация О энд Пи  
2-3-12, Яэсу, Чуо-ку, г. Токио, 104-0028, ЯПОНИЯ

Указанная информация может быть изменена без предварительного уведомления.  
Посетите веб-сайт Onkyo, чтобы узнать о последних обновлениях.  
<http://www.intl.onkyo.com/support/>

Месяц производства можно определить по серийному номеру.  
8-ое значение в серийном номере - год производства.  
Значение года обнуляется каждые 10 лет.  
(Например: цифра 0 означает год: 2010, 2000, 1990... Цифра 4 - 2014, 2004, 1994...)  
9-ое значение в серийном номере - месяц производства.  
Цифры 1-9 означают месяцы: январь - сентябрь. Буквы X, Y, Z означают  
- октябрь, ноябрь, декабрь, соответственно.

(C) Copyright 2017 Onkyo & Pioneer Corporation Japan. Все права защищены. Onkyo имеет политику конфиденциальности—Privacy Policy.  
С ней можно ознакомиться на сайте [<http://www.onkyo.com/privacy>].

SN 29403221

F1707-0



\* 2 9 4 0 3 2 2 1 \*