

# DALI KUBIK MANUAL



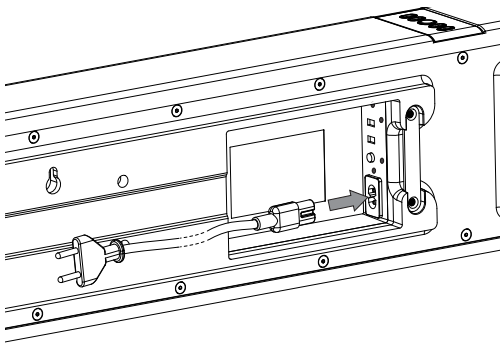

FIG. 1

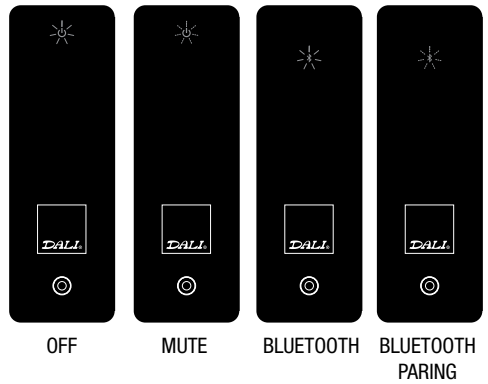

FIG. 2

# CONTENTS / INHALT / INDHOLD / 零部件 / FRANÇAIS

ENGLISH	3
DEUTSCH	19
DANSK	35
中国	51
FRANÇAIS	67



## CONTENTS

BOX CONTENTS	4
INTRODUCTION	5
UNPACKING	5
<b>CONNECTIONS</b>	
CONNECTIONS	6
<b>SPEAKER SETUP</b>	
POSITIONING	8
<b>CONTROLS</b>	
CONTROLS	10
<b>PLAYBACK</b>	
BLUETOOTH SETUP	13
<b>APPENDIX</b>	
IR LEARNING	14
RUNNING IN	16
OVERLOAD	16
CLEANING	16
DISPOSAL	16

**BOX CONTENTS**

**KUBIK ONE**

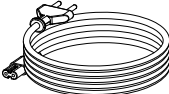
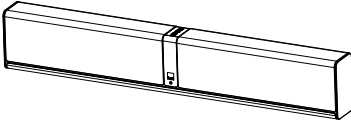

Power cable



KUBIK Remote



## **INTRODUCTION**

Congratulations with your new DALI KUBIK ONE loudspeaker. It is important to us that your new loudspeaker is set-up and connected optimally. We strongly recommend that you read this manual and follow its instructions before unpacking and installing the speaker. This manual contains instructions for set-up and connection, as well as tips and advice on how to get the most out of your KUBIK ONE loudspeaker.

DALI is acclaimed around the world for unique loudspeakers developed to meet our uncompromising standards for design and performance. The goal for every single DALI loudspeaker is to create a listening experience in your home that will make you forget time and place.

Remember to sign up for the DALI newsletter at [www.dali-speakers.com](http://www.dali-speakers.com).

Enjoy.

## **UNPACKING**

Be careful not to damage the contents when unpacking the parts. Check that all parts are included in the cardboard box. Keep the packaging materials in case your speaker needs to be relocated or serviced.

Note - NEVER place the DALI KUBIK ONE with the front facing down without the grille, as this will cause deformation of the silk dome tweeter, which may damage its performance.

## CONNECTIONS

**1 USB connector**

Connect a Micro USB cable to the KUBIK ONE.

**Note** – The Micro USB input only works with a PC or MAC (iPad when using the Apple Camera Connection Kit).

**2 Optical connector**

Connect an optical cable (TOSLINK) to the KUBIK ONE.

**3 Optical connector**

Connect an optical cable (TOSLINK) to the KUBIK ONE.

**4 AUX connector**

Connect an analogue source via a RCA (Cinch) cable.

**5 Subwoofer connector**

Connect any active Subwoofer to the KUBIK ONE.

The KUBIK ONE automatically activates the Subwoofer output when the cable is connected.



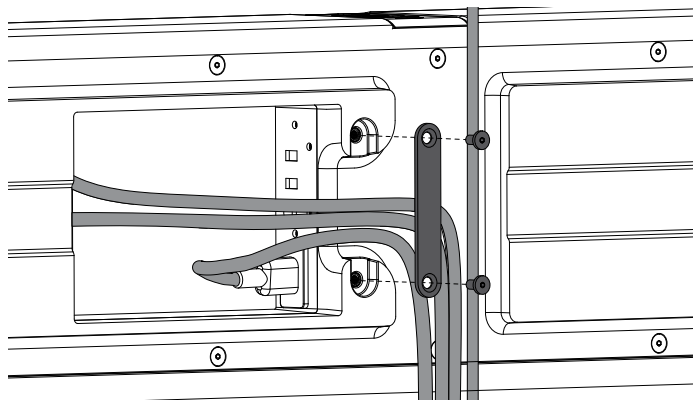
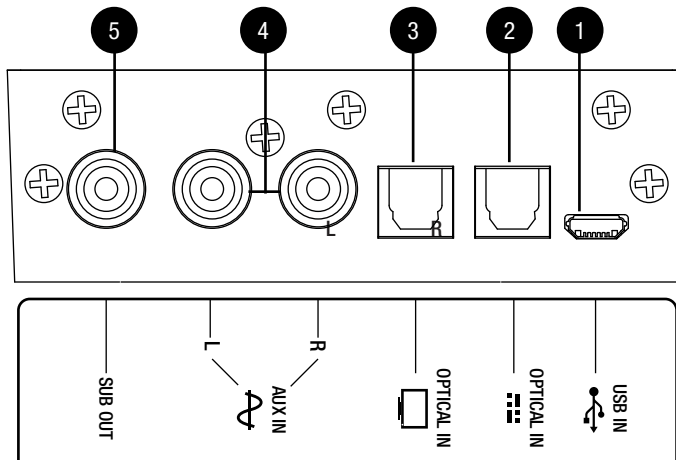

KUBIK ONE has a built in cable management bay on the back for securing cables connected to the KUBIK ONE and to let cables from a TV pass hidden behind it.

## POSITIONING

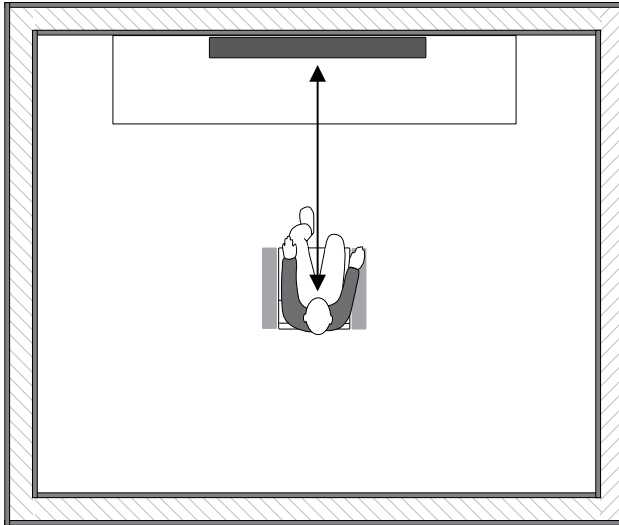

8

KUBIK ONE is a stereo speaker and should be positioned so the centre of the speaker is focused around ear level when seated in the most common listening position.

The KUBIK ONE can be used in many scenarios and for multiple purposes. To serve these possibilities DALI has included the option to change Bass Level on the KUBIK ONE. The following Bass Levels are available.

<b>Neutral</b>	Authentic bass level for music or TV listening
<b>Bass Enhance</b>	Slightly enhanced bass level for music or movie sound in larger rooms
<b>Bass Boost</b>	High bass level for music or movie sound in a big room

The bass level description above should be viewed as guidance and as a help to get the most optimal performance from our KUBIK ONE. Adjusting the bass level is in the end a matter of listening and finding what is most suitable for the room and situation.

**SPEAKER  
SETUP**

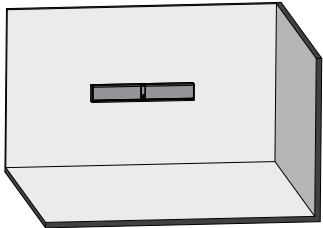

**BASS  
LEVEL**

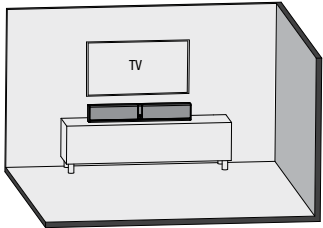
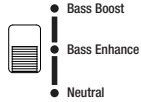

**BASS  
LEVEL**

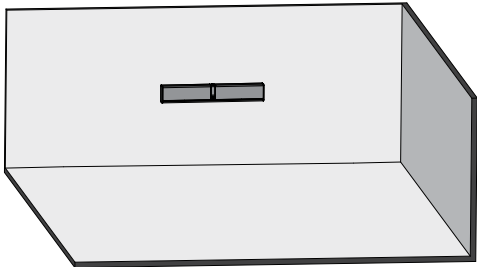
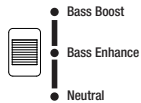

**BASS  
LEVEL**

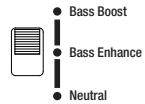

## CONTROLS

**1 Power Button**

To turn on the KUBIK ONE press the Power Button

To turn off the KUBIK ONE press and hold the Power Button for 4 sec

To Mute the KUBIK ONE press the Power Button, press again to un-mute

**2 Volume up****3 Volume down****4 Input Selector**

To change input press the Input Selector button

The light on the front of the KUBIK ONE will indicate the active input type

**5 IR Learning**

Operate the KUBIK ONE from any remote control, see page 14 for more information.

**6 Mini Jack in**

The KUBIK ONE automatically selects this input when a cable is connected. Therefore when connected, the KUBIK ONE can only play from this input.

**7 Power off (Standby mode)****8 Power on****9 Mute****10 Bluetooth input selector****11 Optical input selector – Audio****12 Optical input selector – TV****13 AUX input selector****14 USB input selector**

CONTROLS

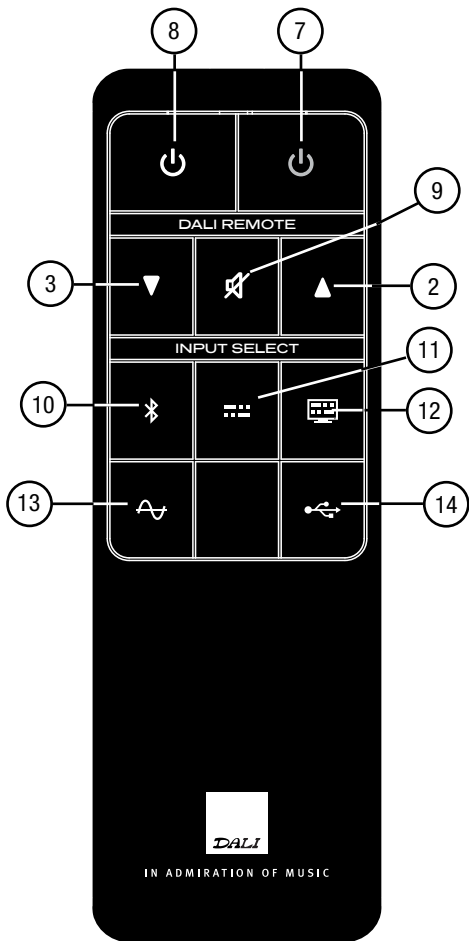
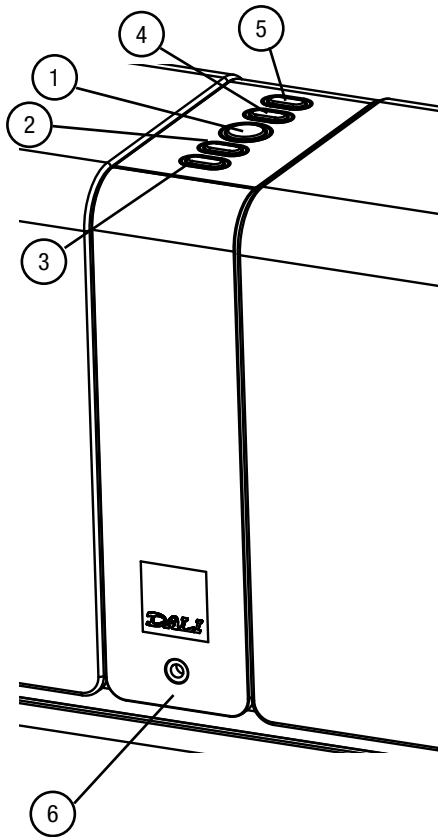

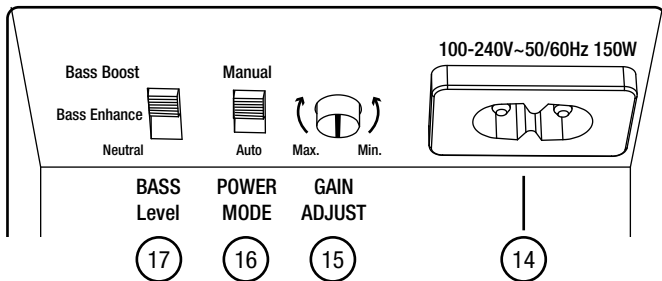

12

**14 Power Cord Connection**

**15 Gain adjust**

If there is a difference in input level turn Gain adjust to match analog input level to digital level.

**16 Auto Power Mode**

Auto

Turns off KUBIK ONE after minutes of inactivity.



Turns on when signal activity is detected from sourced used when put into standby mode.

Manual

Power on/off by using power button or remote.

**17 Bass Level (See page 9)**

## BLUETOOTH SETUP

	Action	Status
1	Select  Bluetooth on the KUBIK ONE.	The light next to the  symbol will start flashing, indicating the KUBIK ONE is ready for pairing.
2	Enable Bluetooth on phone, tablet or PC.	
3	On the phone, tablet or PC, scan for Bluetooth devices.	DALI KUBIK ONE will show up on the list of Bluetooth devices.
4	Select 'DALI KUBIK ONE' and finalize the pairing process.	If asked to input a code use four zeros (0000).
5	KUBIK ONE is now connected to your phone, tablet or PC.	KUBIK ONE is now connected and will play music and video audio.

When turned on in Bluetooth mode, or switched to Bluetooth mode via the input selector or remote control, the KUBIK ONE will automatically try to reconnect to the last used phone, tablet or PC.

13

As long as a phone, tablet or PC is connected to the KUBIK ONE no other phone, tablet or PC can connect. Release Bluetooth connection on phone, tablet or PC to activate pairing process for new phone, tablet or PC.

KUBIK ONE will not function as a hands free speaker for your phone or PC.

**Note:** To achieve the best audio quality set the volume on your phone, tablet or PC to maximum and use the volume control on the KUBIK ONE.

## IR LEARNING

The IR learning function lets you use an existing remote control to operate the KUBIK ONE. This means that you can use your TV remote control, or any other remote control to adjust the volume and activate any input on the KUBIK ONE. To achieve this you must first enable the KUBIK ONE to accept the IR signals from the remote you wish to use. Follow the simple steps below to activate IR learning for your remote control.



Place yourself in close proximity to the front of the KUBIK ONE. Have both your primary remote control and the KUBIK ONE remote control ready at hand, and the KUBIK ONE turned on.

**NOTE:** The KUBIK ONE will automatically exit IR learning mode if no user activity is detected for 30 seconds.

**NOTE:** KUBIK ONE IR learning only works with IR (Infrared) remote controls. Bluetooth, Radio frequency or WiFi based remote controls will not work.

Even though IR is a standard, it is sometimes used differently by manufacturers. For this reason, DALI cannot guarantee that the KUBIK ONE IR learning will work with all IR remote controls on the market.



	<b>Action</b>	<b>Status</b>
1	<b>Start process</b> To enter IR learning mode press and hold the  button directly on the KUBIK ONE control panel.	All indicator lights on the front of the KUBIK ONE will turn on to show IR learning mode is active.
2	<b>Define function</b> Press the button directly on the KUBIK ONE or on the KUBIK ONE remote that performs the function that you wish to be transferred to your primary remote control.	The red indicator light on the front of the KUBIK ONE will turn off when the input is accepted.
3	<b>Define primary remote control button</b> 3.1. Press the button on the primary remote that you wish to perform the function indicated in the previous step. 3.2. Press and hold the same button for 5 seconds. 3.3. Press the same button again.	3.1. The indicator lights turns off when input is accepted. 3.2. The indicator lights turns off when input is accepted. 3.3. The indicator lights blinks when final input is accepted.
4	<b>Continue or exit process</b> To teach other functions Repeat step 2 and 3 until all the desired functions have been taught. To exit IR learning mode Press and hold the  button directly on the KUBIK ONE, alternatively wait 30 seconds.	
5	<b>You are done</b> It is now possible to control the KUBIK ONE from your primary remote.	

If you accidentally assign a wrong primary remote control key to a KUBIK ONE function, just restart the learning process for that function to overwrite.

## **RUNNING IN**

Like any mechanical system (e.g. a new car), a loudspeaker requires a “running-in” period to perform at its best. You will experience a gradual increase in sound quality during the first period of use. The break-in period will vary depending on use and playback volume (approximately 50 hours at medium volume is recommended). Unlike other mechanical systems, the life-span of a loudspeaker is increased by normal, regular playback of music.

## **OVERLOAD**

If the KUBIK ONE is overloaded it will automatically turn off to protect itself and the power LED will start flashing. Turn on KUBIK ONE manually after approximately 15-20 min.

## **CLEANING**

Clean the cabinets with a soft, dry cloth. If the cabinets are dirty, wipe with a soft cloth dipped in all-purpose cleaner and then well wrung out. Be very careful when wiping the speaker cones, as they are very fragile. Front grilles can be cleaned with a clothes brush and wiped with a wellwrung, lint-free cloth and mild all-purpose cleaner.

## **DISPOSAL**

If you want to dispose of this product, do not mix it with general household waste. There is a separate collection system for used electronic products in accordance with legislation that requires proper treatment, recovery and recycling. Private households in the EU member states, Switzerland, Liechtenstein and Norway may return their used electronic products free of charge to designated collection facilities or to a retailer (if you purchase a similar new one). If you reside in countries not mentioned above, please contact your local authorities for the correct method of disposal. By following this process, you will ensure that your disposed product undergoes the necessary treatment, recovery and recycling and thus prevent potential negative effects on the environment and human health.

**CAUTION**

RISK OF ELECTRIC SHOCK DO NOT OPEN.  
TO REDUCE THE RISK OF ELECTRIC SHOCK,  
DO NOT REMOVE THE BACK PANEL.  
NO USER-SERVICEABLE PARTS INSIDE.  
REFER SERVICING TO QUALIFIED PERSONNEL.



The lightning flash within an equilateral triangle is intended to alert you to the presence of non insulated "dangerous voltage" within the product's enclosure that may be of sufficient magnitude to constitute an electric shock to persons.

The exclamation point within an equilateral triangle is intended to alert you to the presence of important operating and maintenance (servicing) instructions in the literature accompanying the appliance.

- 1 Read instructions - all the safety and operating instructions should be read before the appliance is operated.
- 2 Retain instructions - the safety and operating instructions should be retained for future reference.
- 3 Heed warnings - all warnings on the appliance and in the operating instructions should be adhered to.
- 4 Follow instructions - all operating and use instructions should be followed.
- 5 Water and moisture - the appliance should not be used near water - for example, near a bathtub, washbowl, kitchen sink, laundry tub, in a wet basement, or near a swimming pool and the like.
- 6 Carts and stands - the appliance should be used only with a cart or stand if recommended by the manufacturer.
- 7 Wall or ceiling mounting - the appliance should be mounted to a wall or ceiling only as recommended by the manufacturer.
- 8 Ventilation - the appliance should be situated so that its location or position does not interfere with proper ventilation. For example, the appliance should not be situated on a bed, sofa, rug, or similar surface that may block the ventilation openings; or placed in a built-in installation, such as a bookcase or cabinet, that may impede the flow of air through the ventilation openings.
- 9 Heat - the appliance should be situated away from heat sources such as radiators, heat registers, stoves, or other appliances that produce heat.
- 10 Power sources - the appliance should be connected to a power supply only of the type described in the operating instructions or as marked on the appliance.
- 11 Power cord protection - power-supply cords should be routed so that they are not likely to be walked on or pinched by items placed on or against them, paying particular attention to cords at plugs, convenience receptacles and the point where they exit from appliance. Appliance coupler serves as disconnecting device.
- 12 Cleaning - do not use any liquid cleaners. Use only a dry cloth to wipe off dust and grease.
- 13 Non-use periods - the power cord of the appliance should be unplugged from the outlet when left unused for a long period of time.
- 14 Object and liquid entry - care should be taken so that objects do not fall and liquids are not spilled into the enclosure through openings.
- 15 Damage requiring service - the appliance should be serviced by qualified personnel when:
  - a) The power-supply cord or the plug has been damaged; or
  - b) Objects have fallen, or liquid has been spilled into the appliance; or
  - c) The appliance has been exposed to rain; or
  - d) The appliance does not appear to operate normally, or exhibits a marked change in performance; or
  - e) The appliance has been dropped, or the enclosure damaged.
- 16 Servicing - the user should not attempt to service the appliance beyond that described in the operating instructions. All other servicing should be referred to qualified service personnel.



## INHALT

LIEFERUMFANG	20
EINLEITUNG	21
AUSPACKEN	21
<b>ANSCHLÜSSE</b>	
ANSCHLÜSSE	22
<b>INBETRIEBNAHME</b>	
AUFSTELLUNG	24
<b>BEDIENELEMENTE</b>	
BEDIENELEMENTE	26
<b>WIEDERGABE</b>	
BLUETOOTH-EINSTELLUNGEN	29
<b>ANHANG</b>	
LERNFUNKTION FÜR INFRAROT-BEFEHLE	30
EINSPIELEN	32
ÜBERLASTUNGSSCHUTZ	32
REINIGUNG	32
ENTSORGUNG	32

# LIEFERUMFANG

# KUBIK ONE

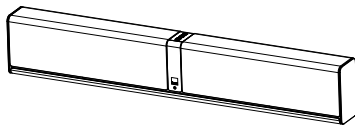

Power cable

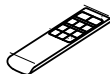

KUBIK Remote



## EINLEITUNG

Herzlichen Glückwunsch zu Ihren neuen DALI KUBIK ONE Lautsprechern! Es ist uns ein wichtiges Anliegen, dass Ihre neuen DALI Lautsprecher optimal aufgestellt und angeschlossen werden. Daher empfehlen wir Ihnen, diese Bedienungsanleitung aufmerksam zu lesen und die darin enthaltenen Hinweise genau zu beachten. Die Anleitung enthält Beschreibungen für die Aufstellung und den Anschluss sowie zahlreiche Tipps und Hinweise, damit Sie Ihren neuen Lautsprecher in der bestmöglichen Klangqualität genießen können. Weltweit schätzen Musikkonsumenten DALI für seine einzigartigen Lautsprecher, die nach unseren kompromisslosen Standards für Design und Leistung gebaut werden. Mit jedem einzelnen DALI Lautsprecher verfolgen wir vorrangig ein Ziel: bei Ihnen Zuhause ein Hörerlebnis zu ermöglichen, das Sie Zeit und Raum vergessen lässt.

21

Sie möchten weitere Informationen über DALI und unsere Produkte erhalten? Dann können Sie sich auf [www.dali-speakers.com](http://www.dali-speakers.com) für den DALI-Newsletter registrieren.

Viel Vergnügen

## AUSPACKEN

Bitte achten Sie beim Auspacken darauf, keine Teile zu beschädigen. Überprüfen Sie, ob sich alle in der Tabelle auf Seite 16 aufgeführten Teile im Karton befinden. Bewahren Sie die Verpackung für einen möglichen späteren Transport oder Servicefall auf.

**Bitte beachten:** NIEMALS den DALI KUBIK ONE ohne Frontabdeckung mit der Vorderseite nach unten ablegen, weil dies zu einer Verformung des Hochtöners führt und die Hochtonwiedergabe beeinträchtigen kann.

## ANSCHLÜSSE

**1 USB-Eingang**

An diesen Mini-USB-Eingang können Sie Ihren PC oder MAC anschließen.

**Hinweis:** Für den Anschluss eines iPad benötigen Sie ein Apple Camera USB Connection Kit.

**2 Optischer Digitaleingang**

Zum Anschluss eines optischen TOSLINK-Kabels.

**3 Optischer Digitaleingang**

Zum Anschluss eines optischen TOSLINK-Kabels.

**4 AUX-Eingang**

Zum Anschluss einer analogen Audioquelle über zwei RCA-Stecker (auch Cinch-Stecker genannt).

**5 Subwoofer-Ausgang**

Über diesen Ausgang lässt sich ein beliebiger Aktivsubwoofer ansteuern. Der Subwoofer-Ausgang wird automatisch aktiviert, sobald ein Kabel eingesteckt ist.



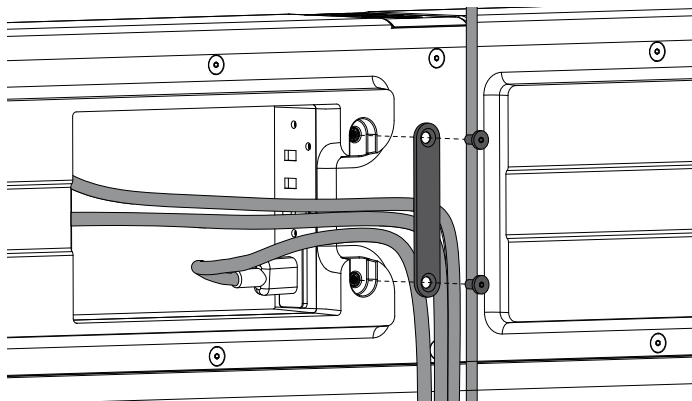
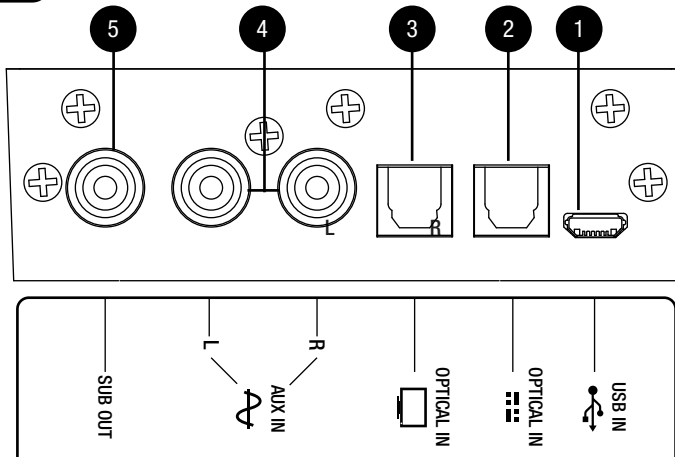

An der Rückseite des KUBIK ONE befindet sich das verdeckte Kabel-Anschlussfeld. So lassen sich die Kabel weitgehend unsichtbar anschließen und verlegen.

## AUFSTELLUNG

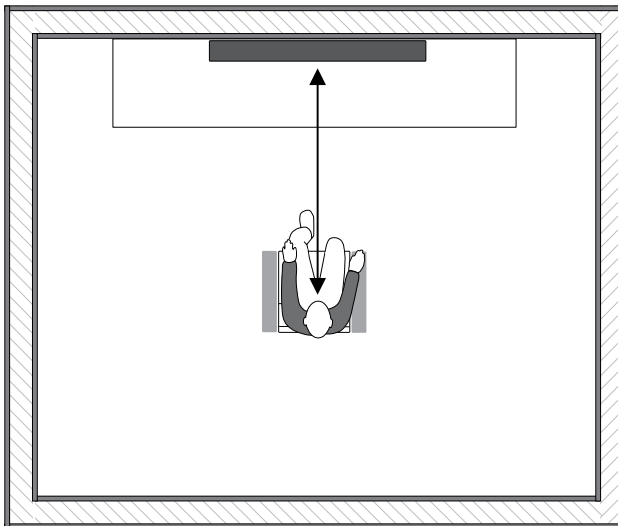

24

Der KUBIK ONE ist ein Stereo-Lautsprecher und sollte so aufgestellt werden, dass sich die Mitte des Gehäuses in Ohrhöhe der Zuhörer befindet.

Der KUBIK ONE lässt sich überaus vielseitig einsetzen. Damit der Lautsprecher stets optimal klingt, lässt sich der Basspegel des KUBIK ONE anpassen. Folgende Einstellungen sind möglich:

<b>Neutral</b>	Authentischer Basspegel für Musik oder Fernsehton
<b>Bass Enhance</b>	Leicht angehobener Basspegel für Musik oder Filmton in größeren Räumen
<b>Bass Boost</b>	Deutlich angehobener Basspegel für Musik oder Filmton in einem großen Raum

Verstehen Sie diese Beschreibungen des Basspegels bitte als eine Richtlinie und Hilfe, die beste Klangwiedergabe mit dem KUBIK ONE zu erreichen. Die Einstellung des richtigen Basspegels sollte je nach Raum, Anwendung und Musikgeschmack individuell erfolgen.

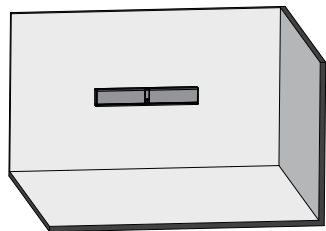

BASS  
LEVEL

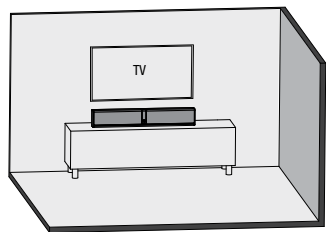
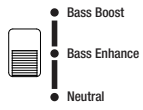

BASS  
LEVEL

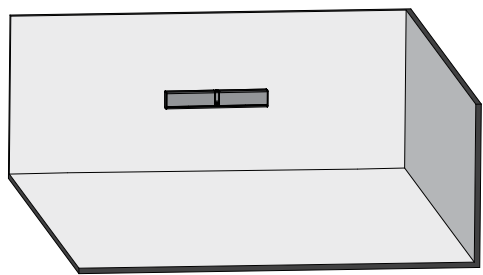
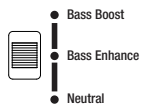

BASS  
LEVEL

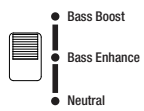

## BEDIENELEMENTE

**1 Netzschalter**

Drücken Sie den Netzschalter, um den KUBIK ONE einzuschalten.

Drücken Sie den Netzschalter und halten ihn gedrückt, um den KUBIK ONE auszuschalten (Standby-Modus).

Drücken Sie den Netzschalter während des Betriebs kurz, um die Muting-Funktion zu aktivieren. Mit einem erneuten kurzen Tastendruck wird die Muting-Funktion wieder ausgeschaltet.

**2 Lautstärke +****3 Lautstärke -****4 Eingangswahlschalter**

Drücken Sie den Eingangswahlschalter, um den gewünschten Eingang auszuwählen.

Die Leuchtanzeige an der Front des KUBIK ONE signalisiert, welcher Eingang gerade aktiviert ist.

**5 Infrarot-Lernfunktion**

Sie können den KUBIK ONE auch mit einer lernfähigen Infrarot-Fernbedienung steuern. Mehr Informationen hierzu finden Sie auf Seite 30.

**6 Mini-Klinke-Anschluss**

Wenn dieser Anschluss belegt wird, gibt der KUBIK ONE automatisch das Signal der hier angeschlossenen Audioquelle wieder. Solange hier ein Kabel eingesteckt ist, lässt sich daher kein anderer Eingang auswählen.

**7 Netz ausgeschaltet (Standby-Modus)****8 Netz eingeschaltet****9 Muting-Funktion****10 Bluetooth-Eingang****11 Optischer Eingang – Audio****12 Optischer Eingang – TV****13 AUX-Eingang****14 USB-Eingang**

BEDIEN-  
ELEMENTE

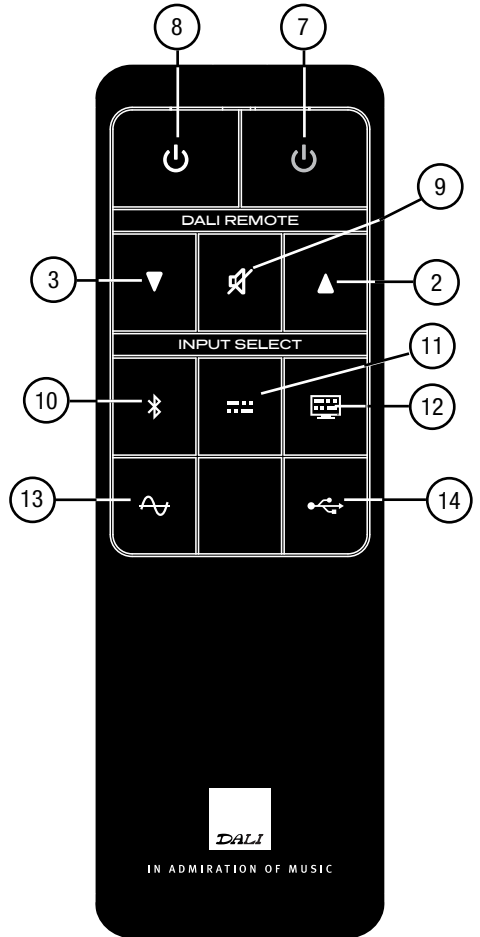
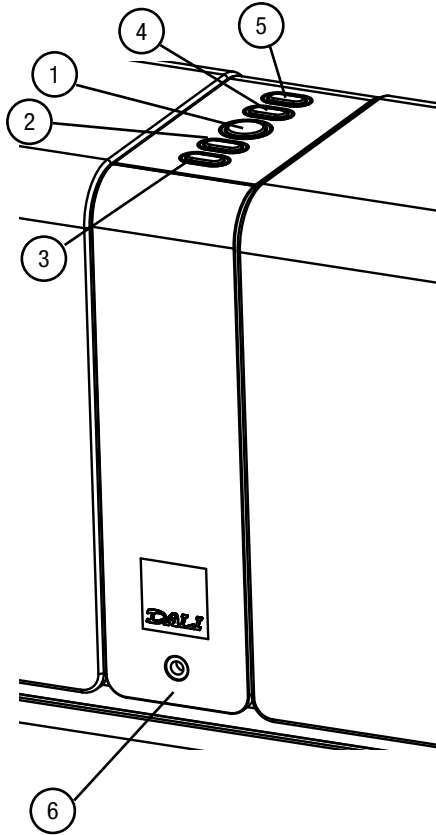

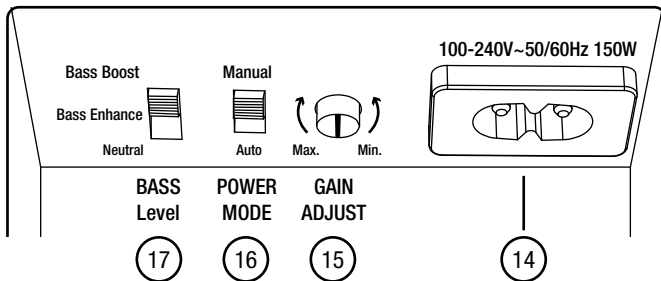

28

**14 Netzkabelanschluss**

**15 Pegelregler**

Verstellen Sie diesen Regler manuell, um das Eingangssignal von analogen und digitalen Quellen anzupassen.“

**16 Auto Power Modus**

Auto

Der KUBIK ONE schaltet sich einige Minuten nach dem Ende der Musikwiedergabe automatisch aus. Befindet sich der KUBIK ONE im Standby-Modus, schaltet er sich beim Anliegen eines Musiksignals automatisch ein.

Manual

Der KUBIK ONE wird manuell über die Netztaaste oder die Fernbedienung ein- und ausgeschaltet.

**17 Einstellung des Basspegels (Seite 25)**

## BLUETOOTH-EINSTELLUNGEN

	Action	Status
1	<b>Wählen Sie den Bluetooth-Eingang des KUBIK ONE.</b>	Das Lämpchen direkt neben dem Bluetooth-Symbol beginnt zu blinken; der KUBIK ONE ist bereit für die Kopplung.
2	<b>Aktivieren Sie Bluetooth auf Ihrem Smartphone, Tablet oder PC .</b>	
3	<b>Starten Sie auf Ihrem Smartphone, Tablet oder PC die Suche nach Bluetooth-Geräten.</b>	Der KUBIK ONE wird in der Liste der gefundenen Bluetooth-Geräte angezeigt.
4	<b>Wählen Sie 'DALI KUBIK ONE' aus und schließen Sie den Kopplungsprozess ab.</b>	Wird nach der Eingabe eines Codes gefragt, geben Sie viermal eine Null ein (0000).
5	<b>Der KUBIK ONE ist nun mit Ihrem Smartphone, Tablet oder PC verbunden.</b>	Die Musikwiedergabe über den KUBIK ONE kann beginnen.

29

Für den Fall, dass die Bluetooth Verbindung gewählt oder zu dieser gewechselt wird (Fernbedienung oder manuell), versucht der KUBIK ONE automatisch die zuletzt bestehende Bluetooth Verbindung (Mobiltelefon, Tablet oder Computer) wieder herzustellen.

Solange ein Mobiltelefon, Tablet oder Computer mit dem KUBIK ONE verbunden ist, kann keine andere Verbindung mit andere Bluetooth Geräten hergestellt werden.

Bitte trennen Sie für diesen Fall die bestehende Verbindung erst und führen Sie anschließend die entsprechenden Bluetooth Kopplung durch.

Der KUBIK ONE übernimmt nicht die Funktion einer Freisprecheinrichtung für Ihr Mobiltelefon oder Ihren Computer.

**Hinweis:** Für die bestmögliche Klangwiedergabe stellen Sie bitte die Lautstärke auf Ihrem Mobiltelefon, Tablet oder PC auf das Maximum ein und nutzen anschließend zur Anpassung die Regelung am KUBIK ONE.

## INFRAROT-LERNFUNKTION

Die Infrarot-Lernfunktion ermöglicht es, den KUBIK ONE über eine vorhandene Fernbedienung zu steuern. Sie können dann beispielsweise die Fernbedienung Ihres Fernsehgeräts oder jede andere Fernbedienung nutzen, um die Lautstärke des KUBIK ONE zu regeln oder den gewünschten Eingang zu aktivieren. Damit dies funktioniert, muss der KUBIK ONE die erforderlichen Infrarot-Signale Ihrer gewählten Fernbedienung erst lernen. Folgen Sie dazu den nachfolgenden Hinweisen.

Setzen oder stellen Sie sich vor die Frontseite des KUBIK ONE. Halten Sie sowohl Ihre Hauptfernbedienung als auch die Fernbedienung des KUBIK ONE bereit und schalten Sie den KUBIK ONE ein.



**HINWEIS:** Der KUBIK ONE beendet den Infrarot-Lernmodus automatisch, wenn 30 Sekunden lang kein Bedienschnitt vorgenommen wurde.

**HINWEIS:** Die Infrarot (IR)-Lernfunktion des KUBIK ONE funktioniert nur in Verbindung mit IR-Fernbedienungen. Verwenden Sie eine Fernbedienung, die auf der Basis von Bluetooth, Funk oder WLAN arbeitet, lässt sich diese nicht für die Steuerung des KUBIK ONE einsetzen.

30

Obwohl die Fernsteuerung über Infrarotsignale standardisiert ist, verwenden manche Hersteller hiervon abweichende Codes. Aus diesem Grund kann DALI nicht garantieren, dass die Infrarot-Lernfunktion des KUBIK ONE mit allen auf den Markt befindlichen Infrarot-Fernbedienungen funktioniert.



	Action	Status
1	<b>Infrarot-Lernfunktion starten</b> Um die Infrarot-Lernfunktion zu aktivieren, drücken und halten Sie die  Taste an der Bedieneinheit direkt am KUBIK ONE.	Wenn die Infrarot-Lernfunktion aktiviert ist, leuchten alle LEDs an der Front des KUBIK ONE.
2	<b>Gewünschte Funktion auswählen</b> Drücken Sie direkt am KUBIK ONE oder auf der Fernbedienung des KUBIK ONE die Taste, deren Funktion Sie auf die Hauptfernbedienung übertragen möchten.	Die rote LED an der Front des KUBIK ONE signalisiert, wenn das Signal erkannt wurde.
3	<b>Taste auf der Hauptfernbedienung festlegen</b> <ol style="list-style-type: none"> <li>3.1. Drücken Sie die Taste der Hauptfernbedienung, mit der Sie die zuvor gewählte Funktion steuern möchten</li> <li>3.2. Drücken und Sie diese Taste 5 Sekunden</li> <li>3.3. Drücken Sie dieselbe Taste nochmals</li> </ol>	<ol style="list-style-type: none"> <li>3.1. Die Leuchtanzeigen signalisieren, wenn das Signal erkannt wurde</li> <li>3.2. Die Leuchtanzeigen signalisieren, wenn das Signal erkannt wurde</li> <li>3.3. Die Leuchtanzeigen signalisieren, wenn das Signal korrekt übertragen wurde</li> </ol>
	<b>Weitere Eingaben oder Lernfunktion beenden</b> Zum Lernen weiterer Funktionen wiederholen Sie die Schritte 2 und 3, bis alle gewünschten Funktionen übertragen wurden.  Zum Beenden der Infrarot-Lernfunktion halten Sie die  Taste direkt am KUBIK ONE oder warten Sie 30 Sekunden, ohne eine Taste zu drücken.	
5	<b>Fertig!</b> Jetzt ist es möglich, den KUBIK ONE mit Ihrer Hauptfernbedienung zu steuern.	

Haben Sie versehentlich eine falsche Taste auf Ihrer Hauptfernbedienung mit einer KUBIK ONE-Funktion belegt, starten Sie den Vorgang zur Übertragung dieser Funktion nochmals, um den Speicher zu überschreiben.

## EINSPIELEN

Wie jedes andere mechanische System muss auch ein Lautsprecher eingespielt werden, damit er optimal funktionieren und klingen kann. Sie werden feststellen, dass sich die Klangqualität Ihrer neuen Lautsprecher in der ersten Zeit kontinuierlich merklich verbessert. Die Dauer der Einspielzeit hängt davon ab, wie häufig Sie Ihre HiFi-Anlage nutzen und wie laut Sie hören. Wir empfehlen eine Einspielzeit von etwa 50 Stunden bei mittlerer Lautstärke, bis der Lautsprecher seine volle Leistung entfalten kann. Übrigens: Im Gegensatz zu anderen mechanischen Systemen verlängert sich die Lebensdauer eines Lautsprechers durch eine regelmäßige normallaute Musikwiedergabe.

## ÜBERLASTSCHUTZ

Wird der KUBIK ONE überlastet, springt automatisch eine Schutzschaltung an, um das Gerät vor möglichen Schäden zu bewahren. In diesem Fall blinkt die POWER-Betriebsanzeige. Sie können den KUBIK ONE nach 15 bis 20 Minuten wieder einschalten.

## REINIGUNG

Reinigen Sie das Gehäuse nur mit einem weichen, trockenen Mikrofasertuch. Verschmutzte Stellen säubern Sie am besten mit einem weichen, leicht angefeuchteten Mikrofasertuch. Seien Sie sehr vorsichtig beim Entstauben der Lautsprechermembrane, da diese sehr empfindlich sind. Den Hochtöner bitte am besten gar nicht berühren. Die Stoffabdeckungen können mit einer Kleiderbürste, einem Staubsauger und einem gut ausgewringenen faserfreien Tuch mit mildem Allzweckreiniger gereinigt werden.

## ENTSORGUNG

Wenn Sie dieses Produkt entsorgen möchten, geben Sie es bitte nicht in den allgemeinen Hausmüll. Es gibt ein separates Sammelsystem für gebrauchte elektronische Produkte, über das die richtige Behandlung, Rückgewinnung und Wiederverwertung gemäß der bestehenden Gesetzgebung gewährleistet wird. Private Haushalte in den EU-Staaten, der Schweiz, Liechtenstein und Norwegen können ihre ausrangierten Elektronik-Produkte kostenfrei bei den entsprechenden Sammeleinrichtungen oder – beim Neukauf eines entsprechenden Produkts – über den Händler zurückgeben. Bitte wenden Sie sich in den Ländern, die oben nicht aufgeführt sind, hinsichtlich der korrekten Verfahrensweise der Entsorgung an die örtliche Kommunalverwaltung. Auf diese Weise stellen Sie sicher, dass das zu entsorgende Produkt der notwendigen Behandlung, Rückgewinnung und Wiederverwertung unterzogen wird, und so mögliche negative Einflüsse auf die Umwelt und die menschliche Gesundheit vermieden werden.



# VORSICHT



**ELEKTROSCHOCKGEFAHR – NICHT ÖFFNEN.  
ZUR REDUZIERUNG DER ELEKTROSCHOCKGEFAHR  
DIE RÜCKWAND NICHT ABNEHMEN. DAS GERÄT  
ENTHÄLT KEINE VOM BENUTZER WARTBAREN TEILE.  
WARTUNGSARBEITEN NUR VON QUALIFIZIERTEM  
PERSONAL AUSFÜHREN LASSEN.**



Das Blitzsymbol in einem gleichseitigen Dreieck soll Sie darauf aufmerksam machen, dass innerhalb des Gerätes unisolierte „gefährliche Spannungen“ vorliegen, deren Größenordnung ausreichen kann, um einen elektrischen Schlag zu verursachen.



Das Ausrufezeichen in einem gleichseitigen Dreieck soll Sie darauf aufmerksam machen, dass wichtige Bedienungs- und Wartungsanweisungen in der beigelegten Bedienungsanleitung zu finden sind.

- 1 Lesen Sie die Instruktionen: Sämtliche Sicherheitsund Bedienungsanweisungen sollten vor Inbetriebnahme des Geräts gelesen werden.
- 2 Heben Sie sich die Instruktionen auf: Die Sicherheitsund Bedienungsanweisungen sollten so abgelegt werden, dass Sie auch künftig darin nachsehen können.
- 3 Beachten Sie Warnungen: Alle Warnungen am Gerät und in den Bedienungsanweisungen sind zu befolgen.
- 4 Halten Sie sich an die Instruktionen: Alle Anweisungen für Bedienung und Benutzung sind zu befolgen.
- 5 Kein Wasser, keine Feuchtigkeit: Das Gerät nicht in Wassernähe benutzen! Also z.B. nicht in der Nähe von Badewanne, Waschbecken, Küchenspüle oder Wäschewanne, in keinem feuchten Keller und auch nicht am Swimmingpool o.Ä.
- 6 Rollwagen oder Podeste: Das Gerät sollte nur dann mit einem Rollwagen oder Podest verwendet werden, wenn der Hersteller dies empfiehlt.
- 7 Wand- oder Deckenmontage: Das Gerät sollte nur gemäß Empfehlungen des Herstellers an einer Wand oder Decke montiert werden.
- 8 Belüftung: Das Gerät sollte an einem geeigneten Standort so aufgestellt werden, dass die ordnungsgemäße Belüftung des Geräts nicht beeinträchtigt wird. Das Gerät sollte z.B. nie auf einem Bett, Sofa, Teppich oder einerähnlichen Oberfläche aufgestellt werden, die zu einem Verschluss der Belüftungsöffnungen führen könnte. Das Gerät sollte auch nicht in Einbaumöbeln wie Bücherregalen oder Schränken aufgestellt werden, wo der Luftfluss durch die Belüftungsöffnungen beeinträchtigt werden könnte.
- 9 Wärme: Das Gerät sollte in sicherer Entfernung von Wärmequellen wie Heizkörpern, Heizregistern, Öfen oder sonstigen Wärme erzeugenden bzw. abgebenden Vorrichtungen aufgestellt werden.
- 10 Stromquellen: Das Gerät sollte ausschließlich an Stromquellen des in der Betriebsanleitung bzw. am Gerät angegebenen Typs angeschlossen werden.
- 11 Schutz der Stromkabel: Verlegen Sie die Kabel für die Netzverbindung so, dass möglichst niemand darauf treten wird und sie auch nicht eingequetscht werden. Dabei ist besonders auf die Kabelabschnitte nahe der Steckdose und in unmittelbarer Nähe des Geräts zu achten. Netzkabel dient als Hauptschalter.
- 12 Reinigung: Verwenden Sie keine flüssigen Reinigungsmittel. Benutzen Sie nur einen trockenen Lappen zum Abwischen von Staub und Fett.
- 13 Nichtgebrauch: Bei längerem Nichtgebrauch sollte der Netzstecker gezogen werden.
- 14 Eindringen von Objekten oder Flüssigkeiten: Achten Sie darauf, dass durch die Öffnungen keine Gegenstände ins Gehäuse fallen und keine Flüssigkeiten dort hinein verschüttet werden.
- 15 Schäden, die eine qualifizierte Wartung bzw. Reparatur erfordern: Bringen Sie das Gerät in folgenden Fällen zum Fachmann:
  - a) wenn das Stromkabel oder der Stecker beschädigt wurde; oder
  - b) wenn Objekte ins Gerät gefallen sind oder Flüssigkeit eingedrungen ist; oder
  - c) wenn das Gerät im Regen gestanden hat; oder
  - d) wenn das Gerät nicht normal zu funktionieren scheint oder wenn im Betrieb des Geräts eine ausgeprägte Änderung eingetreten ist; oder
  - e) wenn das Gerät fallen gelassen wurde oder Schäden am Gehäuse vorliegen.
- 16 Wartung: Der Benutzer sollte keinerlei Wartung des Geräts versuchen, die über die diesbezüglichen Angaben in den Betriebsanweisungen hinausgeht. Alle andere Wartung sollte qualifiziertem Wartungspersonal überlassen werden.



## INDHOLD

KASSENS INDHOLD	36
INTRODUKTION	37
UDPAKNING	37

### TILSLUTNINGER

TILSLUTNINGER	38
---------------	----

### PLACERING OG OPSÆTNING

PLACERING	40
-----------	----

### FUNKTIONER

FUNKTIONER OG INDSTILLINGER	42
-----------------------------	----

### PLAYBACK

BLUETOOTH OPSÆTNING	45
---------------------	----

### APPENDIKS

IR LÆRING	46
TILSPILNING	48
OVERSTYRING	48
RENGØRING OG VEDLIGEHOLDELSE	48
BORTSKAFFELSE	48

# KASSENS INDHOLD

# KUBIK ONE

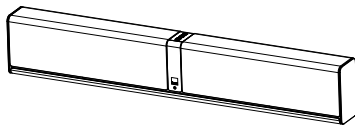

Power cable

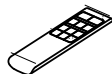

KUBIK Remote



## INTRODUKTION

Tillykke med valget af DALI KUBIK ONE og/eller DALI KUBIK KUBIK ONE højttaleren. Det er vigtigt for os, at dine nye højttalere er korrekt sat op og tilsluttet. Vi anbefaler dig at læse denne brugsanvisning grundigt og følge instruktionerne heri, før du udpakker og installerer højttalerne. Denne brugsanvisning indeholder instruktioner til opsætning og tilslutning samt tips og gode råd til, hvordan du får mest muligt ud af dine DALI KUBIK højttalere.

DALI er kendt over hele verden for unikke højttalere, som er udviklet til at opfylde vores kompromisløse standarder for design og ydelse. Målet med hver eneste højttaler fra DALI er at levere en lytteoplevelse i dit hjem, som får dig til at glemme tid og sted.

Husk at tilmelde dig DALIs nyhedsbrev på [www.dali-speakers.com](http://www.dali-speakers.com).

God fornøjelse.

## UDPAKNING

Udvis forsigtighed ved udpakning, for at undgå skader på indholdet. Kontroller at alle dele angivet i tabellen side 36 er medleveret. Gem emballagen til senere brug, hvis højttalerne eks. skal flyttes eller serviceres.

**Bemærk** – Du må ALDRIG placere DALI KUBIK ONE med fronten nedad, uden at frontgrillen sidder på, eftersom det vil beskadige soft dome diskanten, hvilket kan ødelægge højttalerens ydelse.

## TILSLUTNINGER

**1 USB tilslutning**

Tilslut et Micro USB kabel til KUBIK ONE.

**Bemærk** – USB indgangen virker kun med PC eller Mac (iPad kan bruges via Apple Camera Connection Kit)

**2 Optisk tilslutning**

Tilslut et Optisk kabel (TOSLink) til KUBIK ONE.

**3 Optisk tilslutning**

Tilslut et Optisk kabel (TOSLink) til KUBIK ONE.

**4 AUX connector**

Tilslut en analog kilde via RCA (Phono) stik.

**5 Subwoofer tilslutning**

Tilslut en aktiv Subwoofer til KUBIK ONE.

KUBIK ONE aktiverer automatisk Subwoofer udgangen når kablet tilsluttes.



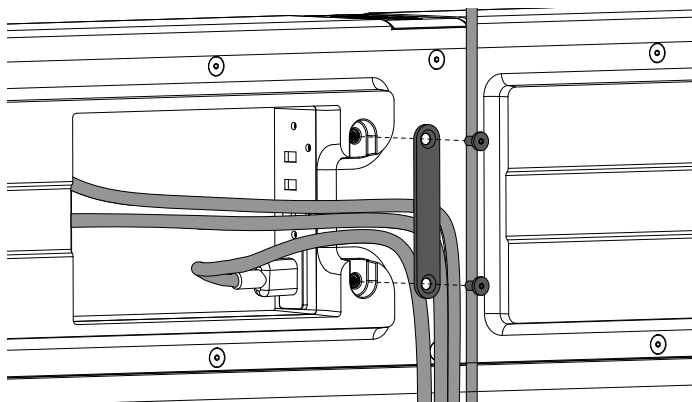
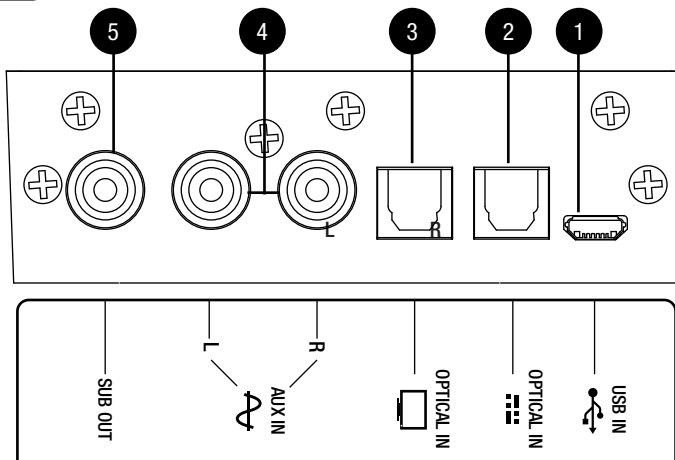

KUBIK ONE har indbygget en kabelkontrol på bagsiden der bruges til at sikre kablerne fra at falde ud. Desuden er det gjort plads til at kabler fra et TV kan passere uset bag KUBIK ONE.

## PLACERING

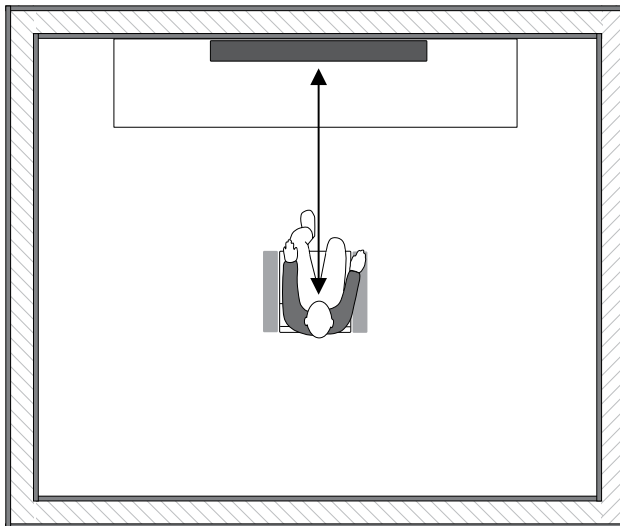

40

KUBIK ONE er en stereo højttaler og bør placeres så midten af enheden er i ører højde når du er placeret i den mest brugte lytteposition.

KUBIK ONE har mange anvendelses muligheder og kan bruges flere forskellige steder. For at sikre den optimale udnyttelse af KUBIK ONE i alle situationer har DALI inkluderet muligheden for at justerer Bass Level.

<b>Neutral</b>	Autentisk bas gengivelse til musik og TV lyd
<b>Bass Enhance</b>	Lidt ekstra bas til musik og TV lyd i større rum
<b>Bass Boost</b>	Ekstra meget bas musik og TV lyd i store rum

De beskrevne bas-indstillinger skal ses som guidelines til den optimale udnyttelse af KUBIK ONE. Den endelige justering af mængden af bas bør altid ske ved at lytte til hvad der virker bedst i den valgte situation og rum.

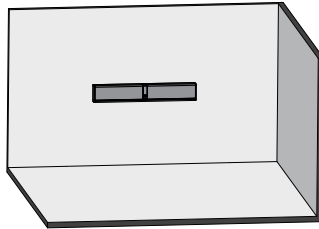

BASS  
LEVEL

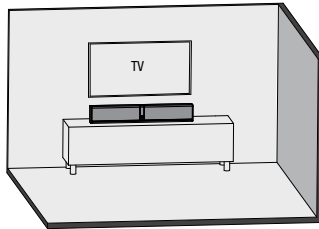
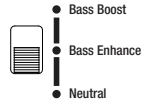

BASS  
LEVEL

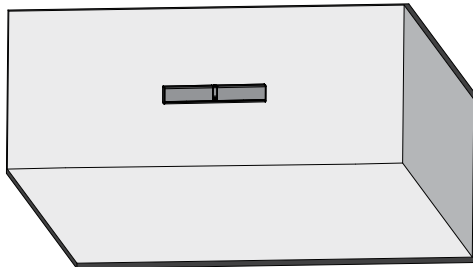
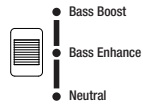

BASS  
LEVEL

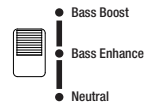

## FUNKTIONER OG INDSTILLINGER

### 1 Tænd / Sluk

Tænd for KUBIK ONE ved at trykke på knappen.

Sluk for KUBIK ONE (standby) ved at trykke og holde knappen inde.

Aktiver Mute på KUBIK ONE ved at trykke på knappen, tryk igen for at reaktiverer lyden.

### 2 Volume op

### 3 Volume ned

### 4 Indgangs valg

Skift indgang ved at trykke på knappen.

Lyset på forsiden af KUBIK ONE vil indikerer hvilken indgang der er aktiv.

### 5 IR læring

Styr KUBIK ONE's funktioner med en alternativ fjernbetjening, se side 46 for mere information.

### 6 Mini Jack indgang

Når et Mini Jack stik tilsluttes KUBIK ONE skiftes der automatisk til denne indgang. Derfor kan der ikke spille på andre indgang når et stik er tilsluttet.

### 7 Tænd

### 8 Sluk

### 9 Mute

### 10 Bluetooth indgang

### 11 Optisk tilslutning – audio

### 12 Optisk tilslutning - TV

### 13 AUX indgang

### 14 USB indgang

# FUNKTIONER OG INDSTILLINGER

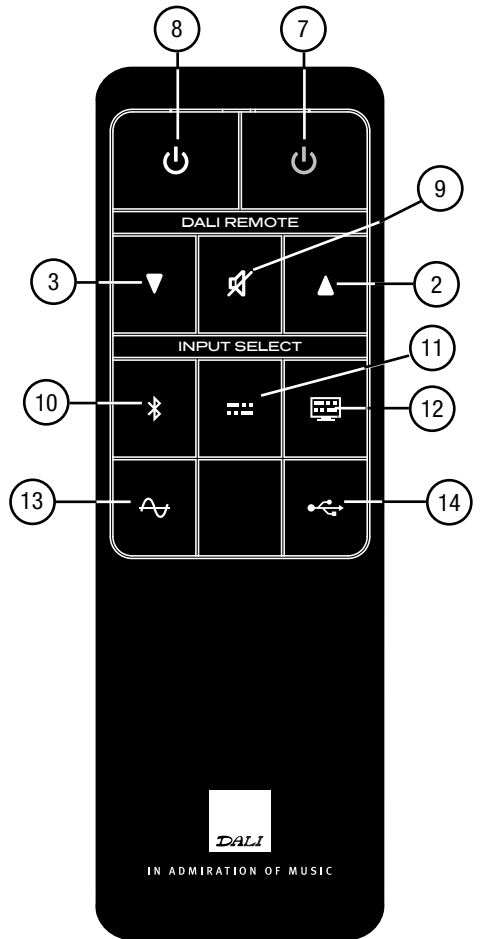
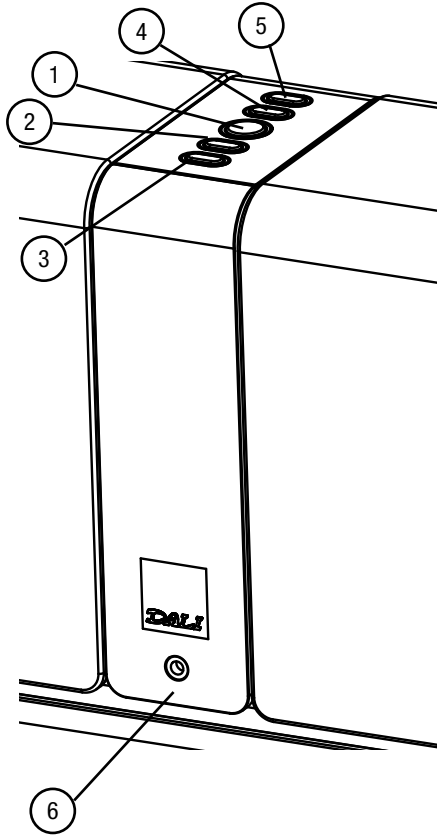

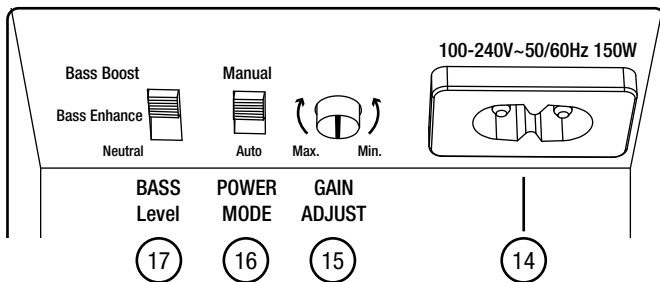

**14 Netledningsforbindelse**

**15 Gain justering**

Er der forskel i lyd niveauet på indgangene, brug da Gain Adjust til at justerer indgang niveauet på de analoge indgange (AUX og Mini Jack).

**16 Auto Power tilstand**

Auto

Der slukkes for KUBIK ONE efter nogen minutters inaktivitet.



Der tændes for KUBIK ONE hvis der detekteres et signal på den sidst brugte indgang.

Manuel

Tænd og sluk af KUBIK ONE styres via knappen på siden eller via fjernbetjeningen.

**17 Bass level valg (se side 41)**

## BLUETOOTH OPSÆTNING

Handling	Status
1 Vælg Bluetooth  indgangen på KUBIK ONE.	Indikationslyset ved siden af  symbolet begynder at blinke. KUBIK ONE er nu klar til Bluetooth parring.
2 Tænd for Bluetooth på mobilen, tableten eller PC'en.	
3 Søg efter Bluetooth enheder.	Enheden DALI KUBIK vil vise sig på listen over tilgængelige Bluetooth enheder.
4 Vælg DALI KUBIK og gennemfør Bluetooth parrings processen.	Hvis der bedes om en kode indtast fire nuller (0000).
5 KUBIK ONE er nu tilsluttet til mobilen, tableten eller PC'en.	KUBIK ONE er nu tilsluttet og vil afspille musik og video lyd.

45

Hvis KUBIK ONE tændes med Bluetooth indgangen valgt, eller Bluetooth indgangen vælges fra knappen på siden af enheden eller via fjernbetjeningen, vil KUBIK ONE automatisk forsøge at etablere forbindelse til den sidst brugte Bluetooth enhed.

Så længe en mobil, tablet eller PC er tilsluttet KUBIK ONE via Bluetooth kan ingen anden Bluetooth enhed tilsluttes KUBIK ONE. Ophæv forbindelsen til KUBIK ONE fra mobilen, tableten eller PC'en der er forbundet for at reaktiverer Bluetooth parring tilstanden på KUBIK ONE.

KUBIK ONE virker ikke som hands free højttaler til din mobil, tablet eller PC.

**Bemærk:** Du opnår den bedste lyd kvalitet hvis du sætter volumen på din mobil, tablet eller PC til maksimum og bruger volumen reguleringen på KUBIK ONE

## IR LÆRING

IR læring giver adgang til brugen af en alternativ fjernbetjening til styringen af KUBIK ONE. Det betyder, at det er muligt at bruge din TV fjernbetjening, eller en hvilken som helt anden fjernbetjening, til at kontrollere volumen, eller en hvilken som helst anden funktion på KUBIK ONE. Det er nødvendigt at lære KUBIK ONE at genkende input fra en anden fjernbetjening. Følg nedenstående for at aktivere IR læring for din fjernbetjening.



Gennemfør nedenstående trin fra en placering tæt på KUBIK ONE og have både fjernbetjeningen til KUBIK ONE og den eksisterende fjernbetjening ved hånden.

**Bemærk:** KUBIK ONE forlader automatisk IR læring tilstanden hvis der ikke har været aktivitet i 30 sekunder.

**Bemærk:** KUBIK ONE's IR Læring virker kun med IR (Infrarød) fjernbetjeningen. Fjernbetjeningen der bruger Bluetooth, Radiofrekvens eller WiFi kan ikke bruges.

Selv om IR er en standard bruges den sommetider forskelligt af producenter. Det betyder, at DALI ikke kan garantere, at KUBIK ONE's IR læring vil virke med alle IR fjernbetjeningen på markedet.



	<b>Action</b>	<b>Status</b>
1	<b>Start processen</b> For at starte IR læring tryk og hold  knappen direkte på siden af KUBIK ONE.	Alle indikations LED'erne på fronten af KUBIK ONE tænder for at vise at IR læring er aktiveret
2	<b>Vælg funktion</b> Tryk på den knap, direkte på KUBIK ONE eller på KUBIK ONE fjernbetjeningen, der udfører den funktion der skal flyttes til den eksisterende fjernbetjening	Den røde LED på forsiden af KUBIK ONE tænder når inputtet er accepteret
3	<b>Vælg knap på eksisterende fjernbetjening</b> <b>3.1.</b> Tryk på den knap, på den eksisterende fjernbetjening, der skal udføre den valgte funktion <b>3.2.</b> Tryk og hold den samme knap nede i 5 sekunder <b>3.3.</b> Tryk på knappen endnu engang	<b>3.1.</b> Indikations LED'erne slukker når inputtet er modtaget <b>3.2.</b> Indikations LED'erne slukker når inputtet er modtaget <b>3.3.</b> Indikations LED'erne blinker når sidste inputtet er modtaget
4	<b>Fortsæt eller afslut processen</b> Fortsæt med at indlærer nye funktioner Gentag trin 2 og 3 indtil alle ønskede alle funktioner er indlært Afslut IR læring tryk og hold  knappen direkte på KUBIK ONE, eller afvent 30 sekunder	
5	<b>Du er færdig</b> Det er nu muligt at kontrollere KUBIK ONE fra den eksisterende fjernbetjening	

## TILSPILNING

Ligesom ethvert andet mekanisk system (som f.eks. en ny bil) skal en højttaler ”spilles til” for at kunne yde sit bedste. Derfor vil du i den første periode opleve en gradvis forbedring af højttalernes lyd kvalitet. Tilspilningsperioden varierer i forhold til brug og lyd niveau (ca. 50 timer ved middel lyd styrke anbefales). I modsætning til andre mekaniske systemer forlænges en højttalers levetid ved normal, regelmæssig brug.

## OVERSTYRING

Hvis KUBIK ONE overbelastes vil den automatisk slå fra for at beskytte sig selv. Sker dette vil det røde lys på fronten begynde at blinke. Vent 15 – 20 minutter før KUBIK ONE igen tændes.

## RENGØRING OG VEDLIGEHOLDELSE

Rengøring af kabinetterne foretages bedst med en blød og tør klud. Er kabinetterne tilsmudsede, kan en blød klud, der er hårdt opvredet i et mildt universalrengøringsmiddel, benyttes. Vær meget forsigtig ved evt. aftørring af højttalermembranerne, da disse er meget følsomme. Stoframmerne rengøres med en almindelig klædebørste eller aftørres med en hårdt opvredet og fnugfri klud med mildt universalrengøringsmiddel.

## 48 BORTSKAFFELSE

Produktet må ikke blandes med almindeligt husholdningsaffald ved bortskaffelse. Lovgivningen kræver, at elektroniske apparater indsamles for korrekt bortskaffelse, genindvinding og genbrug. Private husstande i EU-medlemslandene, Schweiz, Liechtenstein og Norge kan gratis aflevere deres brugte elektroniske apparater på kommunale genbrugspladser eller til forhandlere (ved køb af et nyt lignende produkt). Hvis du er bosiddende i andre lande end ovennævnte, bedes du kontakte dine lokale myndigheder for oplysninger om korrekt bortskaffelse. Ved at følge disse retningslinjer sikrer du, at dit produkt bortskaffes, genindvindes og genbruges på korrekt vis for at forhindre potentielle negative konsekvenser for miljøet og folkesundheden.

# ⚠ ADVARSEL ⚠

UNDGÅ STØDRISIKO. APPARATET MÅ IKKE ÅBNES. FOR AT MINDSKE RISIKO FOR ELEKTRISK STØD, MÅ BAGPANEL IKKE FJERNES. DER ER INTET INDENI SOM KAN SERVICERES AF BRUGEREN. AL SERVICE HENVISES TIL AUTORISERET VÆRKSTED.



Lynsymbolet i en trekant skal advare brugeren mod uisoleret farlig spænding inde i apparatet som kan være stor nok til at udgøre risiko for elektrisk stød.



Symbolet med udbrækstegn i en trekant skal advare brugeren om vigtige forholdsregler vedr. brug, vedligeholdelse (service) af apparatet i den medfølgende literatur.

- 1 Læs informationerne - Alt vedr. sikkerhed og betjening bør læses inden produktet tages i brug.
- 2 Gem informationerne - Informationer om sikkerhed og betjening bør også opbevares til senere brug.
- 3 Overhold advarsler - Overhold nøje alle advarsler som findes på produktet eller i brugsvejledningen.
- 4 Følg instruktionerne - Alle sikkerheds- og betjeningsinstrukser bør overholdes nøje.
- 5 Vand og fugt - Produktet bør ikke benyttes tæt på vand, f.eks. badekar, håndvask, køkkenvask, vaskebalje, fugtig kælder, swimming pool, o.s.v.
- 6 Vogn og stander - Brug kun vogn eller stander i henhold til producentens anvisninger.
- 7 Montering på loft eller væg - Apparatet bør kun lofts- eller vægmonteres i henhold til producentens anvisninger.
- 8 Udluftning - Produktets placering skal tillade fri udluftning. Apparatet må f.eks. ikke placeres på seng, sofa, tæppe eller andet blødt underlag som kan blokere for udluftning. Produktet må ikke placeres i lukket reol eller racksystem som kan hæmme fri luft bevægelse til afkøling.
- 9 Varme - Produktet bør placeres bort fra varmekilder som radiatorer, direkte sollys, ovn/komfur eller andre produkter (også effektforstærkere) der udstråler varme.
- 10 Strømkilder - Produktet må kun strømføres som beskrevet i brugsvejledning eller som angivet på selve produktet.
- 11 Lysnetledning - Lysnetledninger bør placeres, så de ikke klemmes af gående eller af genstande placeret på eller ved dem. Pas især godt på ved stik, stikkåse og dér hvor ledningen kommer ud af produktet. Lysnetledning fungerer som hovedafbryder.
- 12 Rengøring - Brug aldrig rengøringsvæsker. Brug kun en tør klud til at fjerne støv og snavs.
- 13 Ved længere tid uden brug - Stikket bør tages ud af kontakten, hvis apparatet ikke skal bruges gennem længere tid.
- 14 Fremmede genstande og væsker - Fremmede genstande eller væsker må aldrig trænge ind i apparatet gennem åbningerne.
- 15 Skade der kræver service - Apparatet bør afleveres til service på autoriseret værksted i følgende tilfælde:
  - a) Når lysnetledning eller stik er beskadiget.
  - b) Når væske eller fremmed genstand er trængt ind i produktet.
  - c) Hvis produktet har været udsat for regn.
  - d) Hvis produktet ikke fungerer korrekt eller hvis produktets ydelse ændres markant.
  - e) Hvis produktet udsættes for slag, fald eller anden skade.
- 16 Service - Brugeren bør ikke forsøge service udover det som beskrives i brugsvejledningen. Al anden service henvises til autoriseret værksted.



零部件	
箱内零部件	52
产品介绍	53
开封	53
连线	
连线	54
音箱设置	
摆位	56
控制	
控制	58
重放	
蓝牙设置	56
附录	
IR学习	62
热机	64
过载	64
清洁	64
废弃处置	64

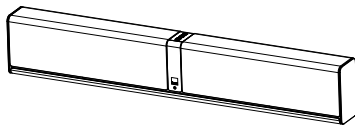

Power cable

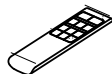

KUBIK Remote



## 产品介绍

感谢您购买全新达尼KUBIK ONE音箱！请于安装前仔细阅读本手册，严格按照手册说明进行安装，为音箱实现最佳的安装和连接效果。本手册就KUBIK ONE音箱的安装和连接做了详尽的说明并给出了提示和建议，让音箱能发挥最佳效果。

达尼音箱以卓越的设计和绝佳的性能享誉世界，让您足不出户便能体验如梦如幻的听觉享受，这既是每一款达尼音箱的目标，也是我们始终不渝的至高承诺。

敬请登录[www.dali-speakers.com.cn](http://www.dali-speakers.com.cn)订阅达尼简报。

尽享天籁之音……

53

## 开封

请小心启封，以免损坏零件！确保包装箱内零件齐全。请保管好包装材料，以备您的扬声器在拆卸或维修时使用。

请注意-在没有网罩的情况下，切勿将达尼KUBIK ONE正面朝下放置，这会导致软球顶丝膜的变形，损伤音箱性能。

### 连线

- 1** USB接口  
可通过Micro USB接线连接KUBIK ONE音箱。  
注意 - Micro USB输入端仅支持台式电脑或MAC电脑（如使用苹果相机连接组件则可连接iPad）。
- 2** 光纤接口  
可通过光纤线缆(TOSLINK)连接KUBIK ONE音箱。
- 3** 光纤接口  
可通过光纤线缆(TOSLINK)连接KUBIK ONE音箱。
- 4** AUX接口  
可通过音像线缆(RCA)连接KUBIK ONE音箱。
- 5** 低音炮接口  
所有有源低音炮都可与KUBIK ONE音箱相连。  
线缆连接妥当后，KUBIK ONE音箱将自动激活低音炮输出功能。



## 连线

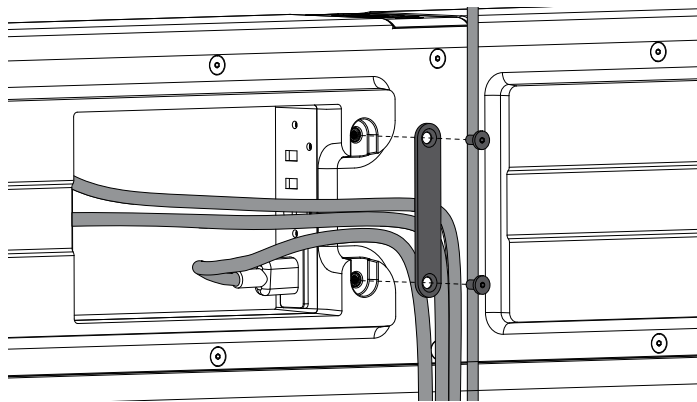
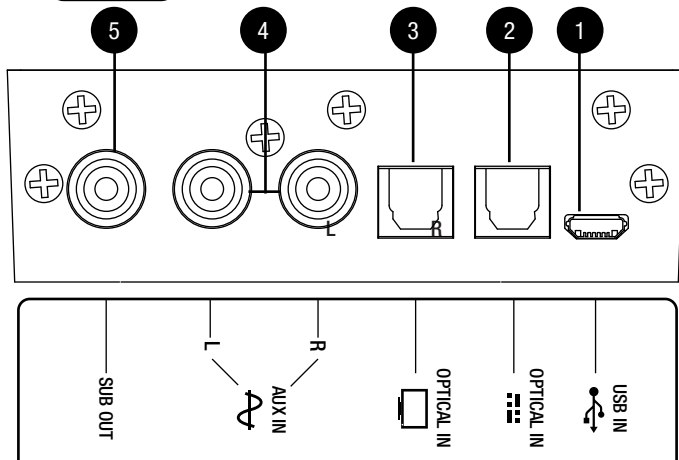

KUBIK ONE 的背面有一个内部电缆管理空间，这可以让连接 KUBIK ONE 的电缆万无一失，并且使电视机连出的电缆瞬间“隐形”。

摆位

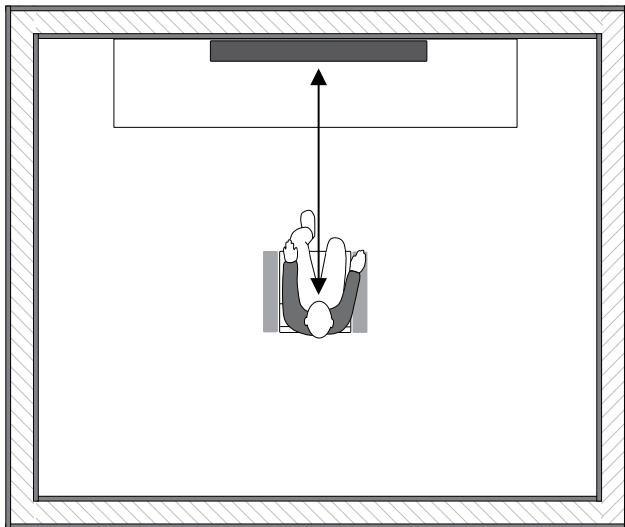

KUBIK ONE是一款立体声音箱，它应该被放置在合适的地方，以保证音箱的中央在耳朵水平线位子，那么你就可以坐在合适的听音位置享受音乐了。

KUBIK ONE适用于很多不同场合，以满足不同的听音需求。为了达到这种多样化的需求，DALI达尼在音箱低音的处理上花了很多心思，用户可以根据不同需要调整低音音效。以下低音水平选择可供参考。

- |      |                            |
|------|----------------------------|
| 中性   | 音乐或者电视播放的超动感低音             |
| 加强低音 | 适用于比较大房间内对于音乐或者电影的更深层次低音需求 |
| 超重低音 | 大房间内对于音乐或者电影的苛刻低音需求        |

请在调试前仔细参考用户手册，以选择合适的低音音效，以便让KUBIK ONE为你带来最为合适的低音输出。如何选择合适的低音输出取决于用户对于听觉，房间大小和听音环境的综合考量。

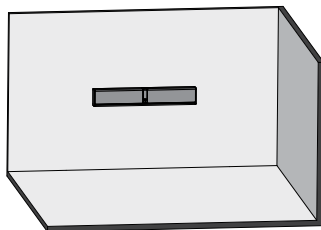

BASS  
LEVEL

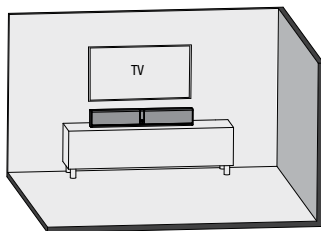
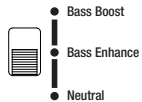

BASS  
LEVEL

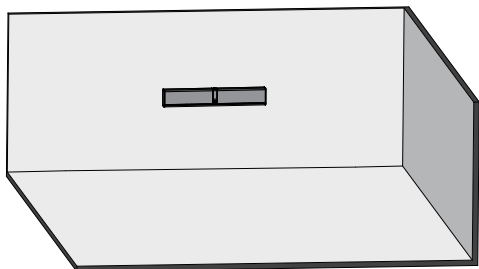
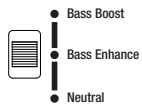

BASS  
LEVEL

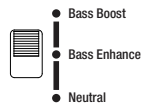

## 控制

① 电源键  
按下电源键可启动KUBIK ONE音箱。  
长按电源键可关闭KUBIK ONE音箱（令其处于待机模式）。  
按一下电源键可使KUBIK ONE音箱静音，再按一下可取消静音。

② 提高音量

③ 降低音量

④ 选择输入端口

按下输入端口选择键改变输入端。  
KUBIK ONE音箱正面的指示灯将显示当前的输入源。

⑤ IR学习功能

欲详细了解如何遥控操作KUBIK ONE，请参见本手册第62页。

58

⑥ 微型插孔

当线缆连接妥当后，KUBIK ONE音箱会自动选择该输入端。因此，将KUBIK ONE音箱连接妥当后，它只能从该端口接收信号。

⑦ 关机（待机模式）

⑧ 开机

⑨ 静音

⑩ 启用蓝牙输入端

⑪ 光纤输入选择——音频

⑫ 光纤输入选择——电视机

⑬ 启用AUX输入端

⑭ 启用USB输入端

# 控制

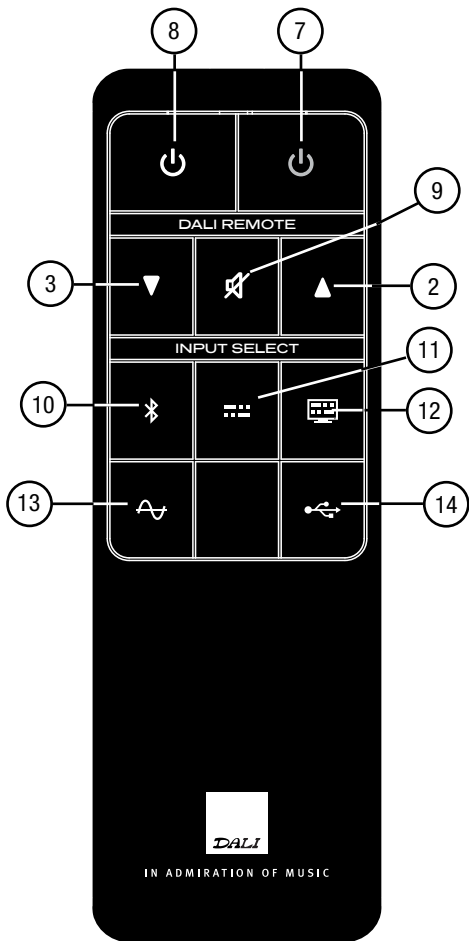
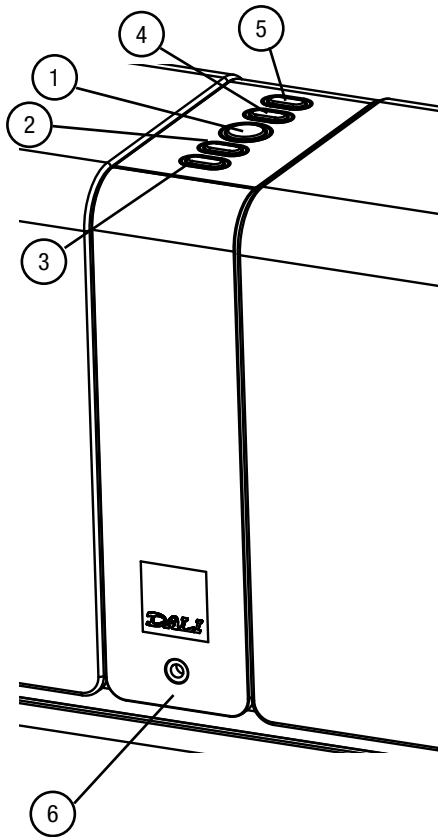

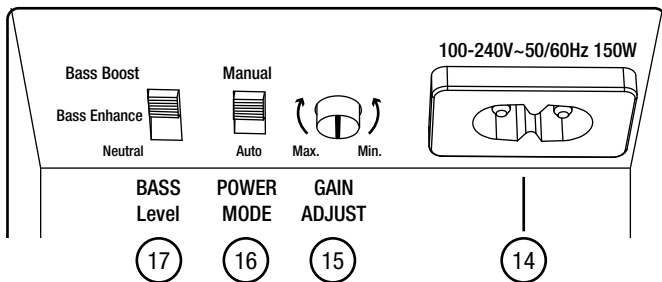



60

- 14** 电源线接口
- 15** 增益调整  
如果输入等级有差异，使用增益调整旋钮，使模拟输入等级与数字等级相配。
- 16** 自动电源模式  
自动  
停止状态保持几分钟后，KUBIK ONE将自动关闭。  
音箱在待机模式下一旦检测到信号，则将自动启动
- 手动  
通过电源键或遥控器开/关电源。
- 17** 低音水平选择

## 蓝牙设置

	操作	状态
1	选择KUBIK ONE自带的  蓝牙模式	蓝牙标志  边的信号灯开始闪烁，表示KUBIK ONE处于可配对状态。
2	打开手机、平板电脑或台式电脑上的蓝牙模式	
3	在手机、平板电脑或台式电脑上扫描蓝牙设备	DALI UBIK ONE将显示在蓝牙设备列表中
4	选择“DALI KUBIK ONE”并完成配对	如需密码，则输入四个零即可（0000）。
5	KUBIK ONE现已连接你的手机、平板电脑或台式电脑。	KUBIK ONE连接完成后就能播放音乐或视频文件。

通过“输入选择器”或遥控器打开或切换到蓝牙模式时，KUBIK ONE将自动连接上次已配对的手机、平板电脑或台式电脑。

手机、平板电脑或台式电脑一旦与KUBIK ONE配对后，其他手机、平板电脑或台式电脑则无法同时配对。关闭手机、平板电脑或台式电脑上的蓝牙功能，然后才能为其它手机、平板电脑或台式电脑进行配对。

KUBIK ONE无法用作手机或台式电脑的免提听筒。

## IR学习功能

借助IR学习功能，您就可使用其它遥控器对畅悦ONE进行各项操作，比如使用电视遥控器或其他任何遥控器进行音量调节或其它各种操作。只需简单几步，就可轻松开启IR学习功能，让畅悦ONE能够接受该遥控器的红外信号。



靠近畅悦ONE音箱的正面，准备好音箱的自带遥控器和有待“学习”的遥控器。确保畅悦ONE音箱处于开启状态。

注意：如果用户在30秒内没有执行任何操作，则畅悦ONE将自动关闭IR学习模式。

注释：KUBIK ONE IR学习功能只有红外遥控可以控制。蓝牙，电台调频或者WiFi远程遥控将无法使用该功能。

虽然IR是一种常规功能，但是也会随着不同厂家设备在使用起来因而不同。基于此原因，DALI无法确保我们的IR学习功能将会和市场上所有红外遥控器相匹配。



	操作	状态
1	启动学习功能 长按畅悦ONE控制面板上或其自带遥控器上的按钮  启动IR学习模式。	畅悦ONE正面的指示灯全部亮起，表示IR学习模式已启动。
2	设定功能 在畅悦ONE音箱上或其自带遥控器上选择一个功能键，将之按下以便将操作功能“传授”给“待学习”遥控器。	按键操作成功后，畅悦ONE正面的红色指示灯熄灭。
3	“待学习”遥控器的按键设定 3.1. 在该遥控器上选择一个按键，以“学习”的畅悦ONE操作功能。 3.2. 长按该按键5秒钟。 3.3. 再次按下该按键。	3.1. 音箱成功接收按键信号后，指示灯熄灭。 3.2. 音箱成功接收按键信号后，指示灯熄灭。 3.3. 音箱成功接收最后一次按键信号，指示灯闪烁。
4	继续或退出程序 如需学习其它功能， 则请重复第二步和第三步，直至全部功能键学习完毕。  如需退出红外线学习模式， 则请长按畅悦ONE控制面板上或其自带遥控器上的  按钮， 或在30秒内不进行任何操作。	
5	学习完毕 现在，您能使用自己喜欢的遥控器操作达尼畅悦ONE有源音箱了。	

如需更改“待学习”遥控器上某个按键设定，可启动学习程序，重新设定该项功能的按键。

## 热机

任何机械系统(比如汽车)都需一段试运行时间, 音箱也不例外。新购音箱在初期使用过程中, 音质会逐步提高。磨合期的长短根据使用情况和播放音量而略有不同, 但建议以中等音量播放约50个小时。与其他机械系统不同, 规范而有规律地使用音箱甚至还能延长其使用寿命。

## 过载

如果发生过载, KUBIK ONE会自动关闭以进行自我保护, 电源LED灯将开始闪烁。请在15-20分钟后手动开启KUBIK ONE。

## 清洁

应使用柔软的干布清洁箱体。清洁箱体污垢前, 请将柔软的布料在通用清洁剂中沾湿并完全拧干, 然后再用该布料擦拭音箱。音盆十分脆弱, 所以擦拭时应格外小心。网罩可用牙刷清洁, 并将无绒布在温和的通用清洁剂中沾湿后彻底拧干, 再进行擦拭。

## 废弃处置

对音箱作废弃处置时, 请勿将其与一般生活垃圾一同丢弃。废弃的电子产品有一套独立的分类回收系统, 需按相关法规对其进行恰当的处置、回收和循环利用。欧盟成员国、瑞士、列支敦士登和挪威境内的私人用户可免费将其废弃的电子产品退回至指定回收厂或零售商处(如果打算购买类似的新音箱)。居住在上述国家以外的私人用户请联系当地政府咨询正确的处置方式。遵守此流程, 才能确保您废弃的产品得到了合理的处置、回收和循环利用, 以避免它对环境 and 人体健康造成潜在的不良影响。.



注意



小心触电，请勿擅自开启  
为减少触电风险，请勿移去背板。  
包装内不含用户可维修零件。  
请让资深技术人员维修。

器具耦合器作为断开装置，  
该断开装置应能保持方便的操作。



三角形带闪电的标志警示用户：本电器箱体内部的非绝缘体存在“危险电压”，也许会造成触电事故。



三角形带惊叹号的标志提醒用户：本电器所附的说明书中，写有重要的操作和维修（服务）指南。

- 1 阅读用法说明 - 在打开本电器之前，请仔细阅读安全和操作说明。
- 2 说明书保管 - 请妥善保管说明书，以便将来参考。
- 3 留意警告 - 请遵守本电器上和操作说明中的所有警告。
- 4 遵守说明 - 请遵守所有的操作和使用说明。
- 5 防水防潮 - 请勿在近水处 - 例如浴缸、洗脸池、厨房水槽、洗衣池、游泳池或潮湿的地下室等处使用本电器。
- 6 载物台或置物台 - 如果制造商建议仅能在推车或置物台上使用本电器，则用户应当遵守。
- 7 墙壁或天花板固定 - 请遵从制造商的推荐方法将本电器固定到墙壁或天花板上。
- 8 通风 - 请把本电器安置在合适的位置以保证通风，例如本电器不能放在床、沙发、地毯等堵塞设备通风口的表面上，也不能放置在嵌入式结构上，如书架或壁橱，防止阻碍设备通风口处的空气流通。
- 9 热源 - 请保持设备远离热源——如暖气片、散热器、火炉或其它产生热量的本电器。
- 10 电源 - 仅允许使用操作说明指定的或本电器上标注规格的电源。
- 11 电源线保护 - 请把电源线缠绕起来，以防被踩踏或被放在上面的物品夹住，尤其要当心插头、插座或连接本电器的电源线。电器耦合器可用作断电装置。
- 12 清理 - 请勿使用液体清洁剂，应使用干布擦拭灰尘或油污。
- 13 搁置期 - 若长期不使用本电器，请将电源线从插座中拔出。
- 14 防止固体或液体物进入 - 防止固体物或液体从箱体缝隙进入设备。
- 15 需要维修的情况 - 当本电器受到以下损坏，应让专业维修人员进行维修：
  - a) 电源线或插头损坏；
  - b) 异物或液体进入本电器；
  - c) 本电器被暴露在雨中；
  - d) 本电器异常运行或性能有明显下降；
  - e) 本电器跌落或箱体损坏。
- 16 服务 - 用户不能在操作说明规定的服务范围之外取得电器维修服务。其它任何维修服务请向专业维修人员咨询。



## SOMMAIRE

CONTENU DE LA BOÎTE	68
INTRODUCTION	69
DÉBALLAGE	69
<b>CONNEXIONS</b>	
CONNEXIONS	70
<b>INSTALLATION DES ENCEINTES</b>	
POSITIONNEMENT	72
<b>COMMANDES</b>	
COMMANDES	74
<b>LECTURE</b>	
CONFIGURATION BLUETOOTH	77
<b>ANNEXES</b>	
APPRENTISSAGE IR	78
RODAGE	80
SURCHARGE	80
NETTOYAGE	80
MISE AU REBUT	80

CONTENU DE  
LA BOÎTE

KUBIK ONE

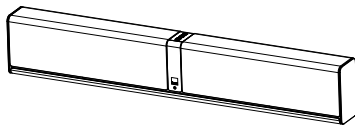

Power cable

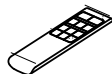

KUBIK Remote



## **INTRODUCTION**

Félicitations pour l'achat de vos nouvelles enceintes DALI KUBIK ONE. Nous attachons une grande importance à l'installation et la connexion optimales de vos nouvelles enceintes. Nous vous recommandons de lire ce manuel et d'en suivre les instructions avant de les déballer et de les installer. Ce manuel contient des instructions d'installation et de connexion, ainsi que des conseils et des recommandations qui vous permettront de profiter pleinement de vos nouvelles enceintes KUBIK ONE. DALI est réputé dans le monde entier pour ses enceintes uniques, dotées d'un design et de performances répondant aux normes les plus strictes. L'objectif de chaque enceinte DALI est de vous proposer, chez vous, une expérience d'écoute qui ne manquera jamais de vous transporter.

N'oubliez pas de vous inscrire sur [www.dali-speakers.com](http://www.dali-speakers.com) pour recevoir la newsletter de DALI.

Nous vous souhaitons beaucoup de plaisir avec vos enceintes.

## **DÉBALLAGE**

Prenez soin de ne pas endommager le contenu lors du déballage des différents composants. Assurez-vous que l'emballage en carton contient toutes les pièces. Conservez les matériaux d'emballage, dans l'éventualité où vous deviez transporter ou faire réparer votre caisson de basses.

Remarque : NE JAMAIS placer le DALI KUBIK ONE en orientant l'avant vers le bas sans la grille, car cela risquerait de déformer le tweeter à dôme en soie, entraînant une diminution de ses performances.

## CONNEXIONS

**1 Connecteur USB**

Connectez un câble Micro USB au KUBIK ONE.

**Remarque:** L'entrée Micro USB ne fonctionne qu'avec un PC ou un MAC (ipad en cas d'utilisation avec le kit de connexion à un appareil photo Apple).

**2 Connecteur optique**

Connectez un câble optique (toSLINK) au KUBIK ONE.

**3 Connecteur optique**

Connectez un câble optique (toSLINK) au KUBIK ONE.

**4 Connecteur AUX**

Connectez une source analogique via un câble RCA (cinch).

**5 Connecteur caisson de basse**

Connectez un caisson de basse actif au KUBIK ONE.

Le KUBIK ONE active automatiquement la sortie de caisson de basse lorsque le câble est connecté.



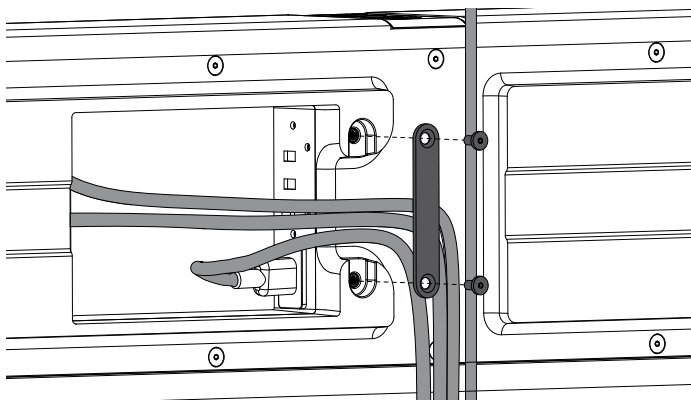
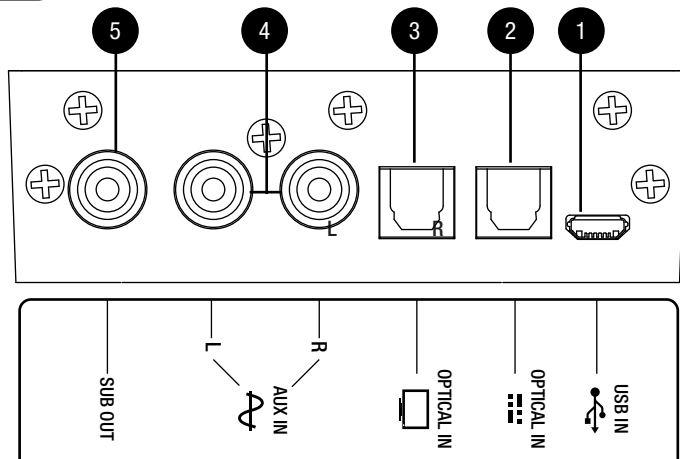

Une baie de gestion des câbles est intégrée à l'arrière de l'enceinte KUBIK ONE afin de maintenir en place les câbles qui y sont raccordés et de dissimuler les câbles de télévision qui passent derrière.

## POSITIONNEMENT

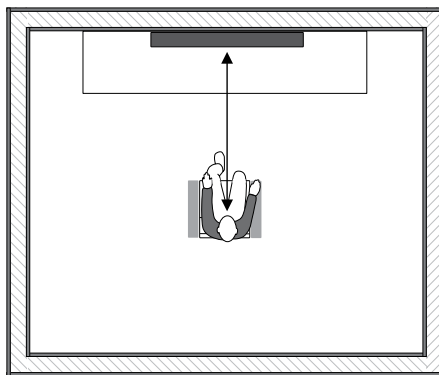

- 72 KUBIK ONE est une enceinte stéréo et doit être placée de sorte que le centre de l'enceinte se trouve proche du niveau des oreilles lorsque l'on est assis dans la position d'écoute la plus courante.

L'enceinte KUBIK ONE peut être utilisée dans de nombreux scénarios et à différentes fins. Pour répondre à toutes ces possibilités, DALI permet de changer le niveau des basses sur l'enceinte KUBIK ONE. Les niveaux de basses suivants sont disponibles.

- |                                |   |
|--------------------------------|---|
| <b>Neutre</b>                  | Niveau de basse authentique pour écouter de la musique ou regarder la télévision                        |
| <b>Amélioration des basses</b> | Basses légèrement renforcées pour écouter de la musique ou regarder un film dans de plus grandes pièces |
| <b>Renforcement des basses</b> | Niveau de basse élevé pour écouter de la musique ou regarder un film dans une grande pièce              |

La description des niveaux de basse ci-dessus doit être considérée comme une orientation et un guide pour obtenir la performance optimale de votre enceinte KUBIK ONE. Mais en fin de compte, la meilleure manière d'ajuster les basses est d'écouter pour déterminer ce qui est le plus adapté à la pièce et à la situation.

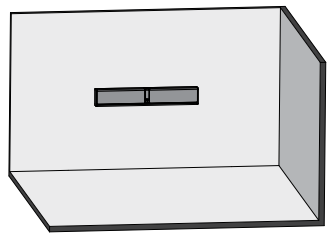

BASS  
LEVEL

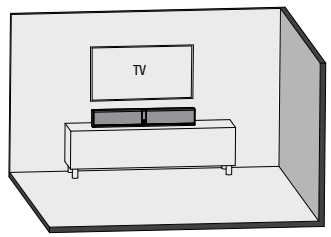
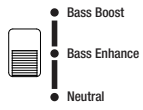

BASS  
LEVEL

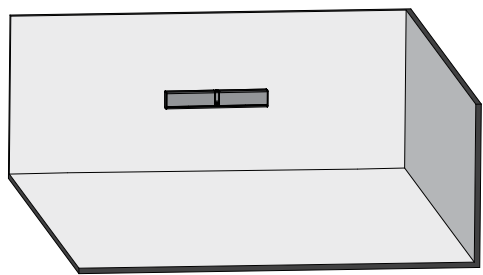
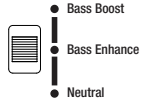

BASS  
LEVEL

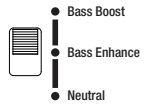

## COMMANDES

- 1 **Bouton d'alimentation**  
Pour mettre le KUBIK ONE sous tension, appuyez sur le bouton d'alimentation.  
Pour mettre le KUBIK ONE (mode veille) hors tension, appuyez sur le bouton d'alimentation et maintenez-le enfoncé. Pour couper le son du KUBIK ONE, appuyez sur le bouton d'alimentation, pour remettre le son, appuyez une nouvelle fois.
- 2 **Volume haut**
- 3 **Volume bas**
- 4 **Sélecteur d'entrée**  
Pour modifier l'entrée, appuyez sur le bouton du Sélecteur d'entrée.  
Le voyant à l'avant du KUBIK ONE indiquera la source d'entrée active.
- 5 **Apprentissage IR**  
Contrôlez le KUBIK ONE depuis n'importe quelle télécommande. Cf. page 94 pour plus d'informations.
- 6 **Mini Jack in**  
Le KUBIK ONE sélectionne automatiquement cette entrée quand un câble est connecté. Par conséquent, une fois la connexion établie, le KUBIK ONE ne peut lire que depuis cette entrée.
- 7 **Arrêt alimentation (Mode veille)**
- 8 **Mise en marche alimentation**
- 9 **Muet**
- 10 **Sélecteur d'entrée Bluetooth**
- 11 **Sélecteur d'entrée optique – audio**
- 12 **Sélecteur d'entrée optique – télévision**
- 13 **Sélecteur d'entrée AUX**
- 14 **Sélecteur d'entrée USB**

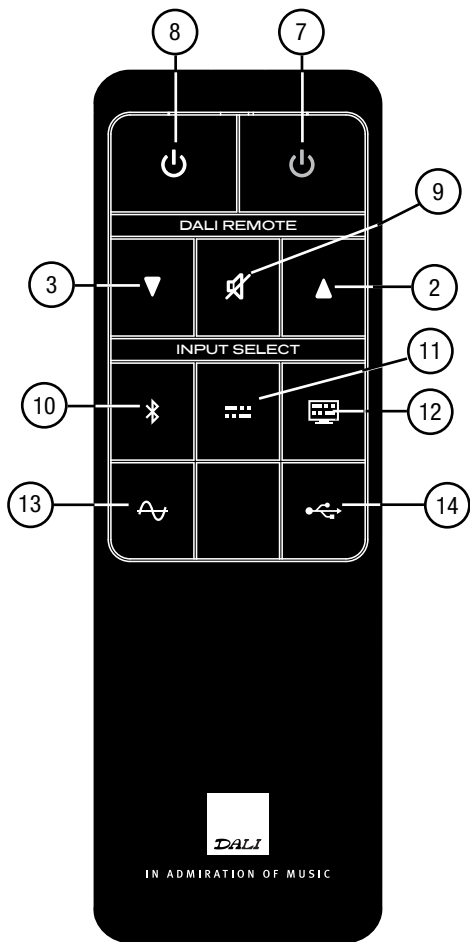
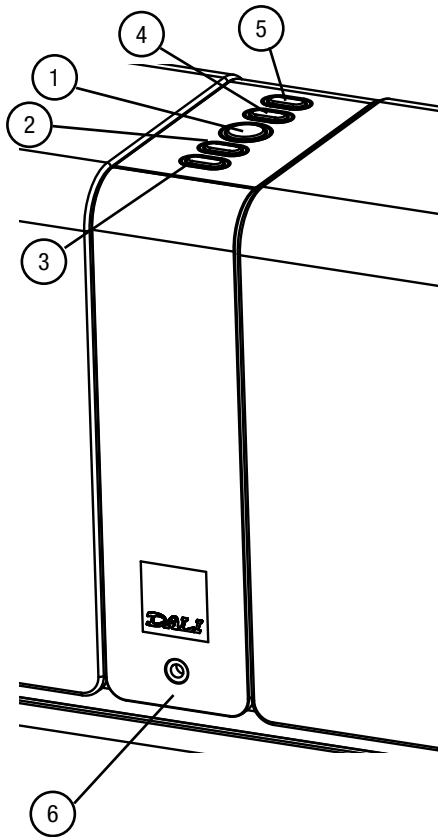

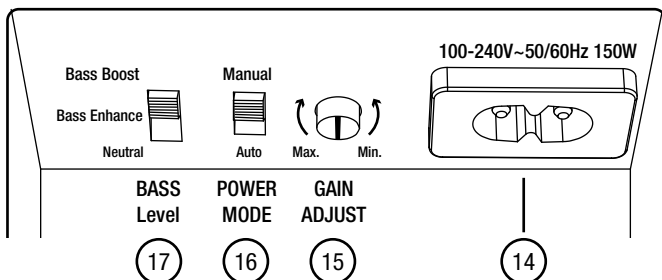

- 76 **14 Charge USB**  
Connectez un câble USB au KUBIK ONE pour charger votre téléphone, votre tablette ou votre lecture de musique en cours d'écoute.

Remarque : ce connecteur ne sert que pour la charge. Il n'est pas possible de lire de la musique à partir de clés USB ou de téléphones connectés ou d'une table.

- 15 Réglage gain**  
S'il existe une différence de niveau d'entrée, ajustez le Gain pour faire correspondre le niveau d'entrée analogique et le niveau numérique.



- 16 Mode alimentation auto**  
Met le KUBIK ONE hors tension après quelques minutes d'inactivité.  
Le met sous tension quand une activité est détectée depuis la source utilisée avant la mise en veille.

Manuel

Mise sous tension/hors tension à l'aide du bouton d'alimentation ou de la télécommande.

- 17 Sélection du niveau de basse**

## INSTALLATION BLUETOOTH

	Action	État
1	<b>Sélectionnez  Bluetooth sur le KUBIK ONE.</b>	Le voyant à côté du symbole  se met à clignoter, indiquant que le KUBIK ONE est prêt à l'appairage.
2	<b>Activez Bluetooth sur un téléphone, une tablette ou un PC.</b>	
3	<b>Sur le téléphone, la tablette ou le PC, recherchez des appareils Bluetooth.</b>	DALI KUBIK FREE s'affichera dans la liste des appareils Bluetooth.
4	<b>Sélectionnez « DALI KUBIK ONE » et finalisez le processus d'appairage.</b>	Si le système vous demande un code, indiquez quatre zéro (0000).
5	<b>KUBIK ONE est à présent connecté à votre téléphone, tablette ou PC.</b>	KUBIK ONE est à présent connecté et vous permettra de lire de la musique et du son de vidéos.

Quand il est mis sous tension en mode Bluetooth, ou basculé en mode Bluetooth via le sélecteur d'entrée ou la télécommande, le KUBIK ONE tente automatiquement de se reconnecter au dernier appareil utilisé (téléphone, tablette ou PC).

Tant qu'un téléphone, une tablette ou un PC est connecté au KUBIK ONE, aucun autre téléphone, tablette ou PC ne peut être connecté. Libérez la connexion Bluetooth sur le téléphone, la tablette ou le PC pour activer le processus d'appairage pour un nouveau téléphone, tablette ou PC.

KUBIK ONE ne fonctionnera pas comme un haut-parleur main-libre pour votre téléphone ou votre PC.

Remarque : Pour obtenir la meilleure qualité sonore, réglez le volume sur votre téléphone, votre tablette ou votre PC au maximum, puis utilisez le réglage du volume sur le KUBIK ONE.

## APPRENTISSAGE IR

La fonction d'apprentissage IR vous permet d'utiliser une télécommande déjà en votre possession pour utiliser le KUBIK ONE. Cela signifie que vous pouvez vous servir de la télécommande de votre TV, ou de toute autre télécommande pour ajuster le volume et activer une entrée sur le KUBIK ONE. Pour y arriver, vous devez d'abord activer le KUBIK ONE de manière à ce qu'il accepte les signaux IR de la télécommande que vous souhaitez utiliser. Procédez comme suit pour activer l'apprentissage IR pour votre télécommande.

Mettez-vous tout à côté de la partie avant du KUBIK ONE. Ayez la télécommande principale et celle du KUBIK ONE à portée de main, et mettez le KUBIK ONE sous tension.



**REMARQUE:** le KUBIK ONE quittera automatiquement le mode d'apprentissage IR si aucune activité n'est détectée pendant 30 secondes.

**REMARQUE:** L'apprentissage IR KUBIK ONE ne fonctionne qu'avec les télécommandes IR (infrarouge). Les télécommandes à la base de bluetooth, radio-fréquence ou WiFi ne fonctionneront pas.

78

Même si le rayonnement IR est une norme, il est parfois utilisé différemment par les fabricants. Pour cette raison, DALI ne peut pas garantir que l'apprentissage IR KUBIK ONE est compatible avec toutes les télécommandes IR sur le marché.



	Action	État
1	<p><b>Commencer le processus</b></p> <p>Pour passer en mode d'apprentissage IR, appuyez sur le bouton  directement sur le panneau de commande ou la télécommande du KUBIK ONE et maintenez-le enfoncé.</p>	<p>Tous les voyants indicateurs à l'avant du KUBIK ONE s'allumeront pour indiquer que le mode d'apprentissage IR est actif.</p>
2	<p><b>Définir la fonction</b></p> <p>Sur le KUBIK ONE ou la télécommande du KUBIK ONE, appuyez sur le bouton qui effectue la fonction que vous voulez transférer à votre télécommande principale</p>	<p>Le voyant indicateur rouge à l'avant du KUBIK ONE s'étend pour signaler que l'entrée est acceptée.</p>
3	<p><b>Définir le bouton de commande de la télécommande principale</b></p> <p>3.1. Appuyez sur le bouton de la télécommande principale avec lequel vous voulez effectuer la fonction indiquée à l'étape précédente.</p> <p>3.2. Appuyez sur le même bouton et maintenez-le enfoncé pendant 5 secondes.</p> <p>3.3. Appuyez à nouveau sur le même bouton.</p>	<p>3.1. Les voyants indicateurs s'éteignent quand une entrée est acceptée.</p> <p>3.2. Les voyants indicateurs s'éteignent quand une entrée est acceptée.</p> <p>3.3. Les voyants indicateurs clignotent quand une entrée finale est acceptée.</p>
4	<p><b>Continuer ou quitter le processus</b></p> <p>Pour apprendre d'autres fonctions répétez les étapes 2 et 3 jusqu'à ce que toutes les fonctions voulues soient apprises.</p> <p>Pour quitter le mode d'apprentissage IR Appuyez sur le bouton  directement sur le KUBIK ONE ou sa télécommande et maintenez-le enfoncé. Sinon, vous pouvez aussi attendre 30 secondes.</p>	
5	<p><b>Vous avez terminé</b></p> <p>Il est à présent possible de contrôler le KUBIK ONE à partir de la télécommande principale.</p>	

Si vous affectez accidentellement une autre touche de la télécommande principale que celle que vous vouliez à une fonction du KUBIK FREE, refaites le processus d'apprentissage pour cette fonction.

## RODAGE

À l'image de tout système mécanique (par exemple, une voiture neuve), une enceinte nécessite une période de « rodage » pour donner le meilleur d'elle-même. Vous constaterez une amélioration progressive de la qualité sonore durant la première période d'utilisation. La période de rodage varie selon l'utilisation et le volume de lecture (environ 50 heures à volume moyen recommandé). Contrairement à d'autres systèmes mécaniques, la durée de vie d'une enceinte est augmentée par la diffusion normale et régulière de musique.

## SURCHARGE

En cas de surcharge du KUBIK ONE, il se met automatiquement hors tension pour se protéger et la LED d'alimentation clignote. Remettez le KUBIK ONE sous tension manuellement après environ 15 à 20 minutes.

## NETTOYAGE

Nettoyez les enceintes avec un chiffon doux et sec. Si les enceintes sont sales, essuyez-les avec un chiffon doux imprégné d'un produit nettoyant multi-usages, bien essoré. Essayez toujours délicatement les cônes des haut-parleurs ; ils sont très fragiles. Les grilles avant peuvent être nettoyées avec une brosse à vêtements, puis essuyées avec un chiffon non pelucheux imprégné d'un nettoyant doux multi-usages, bien essoré.

80

## MISE AU REBUT

Si vous souhaitez mettre ce produit au rebut, ne le jetez pas avec les déchets ménagers ordinaires. Un système de collecte distinct existe pour les produits électroniques usagés, conformément à la législation, qui impose un traitement, une récupération et un recyclage adéquats. Les foyers de particuliers dans les états membres de l'UE, en Suisse, au Liechtenstein et en Norvège peuvent déposer gratuitement leurs produits électroniques auprès d'un site de collecte dédié ou d'un revendeur (en cas d'achat d'un produit neuf semblable). Si vous n'habitez pas dans l'un des pays mentionnés ci-dessus, veuillez contacter les autorités locales pour connaître la méthode de mise au rebut correcte. En suivant cette procédure, vous vous assurez que votre produit mis au rebut sera correctement traité, récupéré et recyclé, ce qui évitera d'éventuels effets négatifs sur l'environnement et la santé.



**RISQUE DE DÉCHARGE ÉLECTRIQUE – NE PAS OUVRIR. POUR RÉDUIRE LE RISQUE DE DÉCHARGE ÉLECTRIQUE, NE DÉPOSEZ PAS LE PANNEAU ARRIÈRE. L'ÉQUIPEMENT NE COMPORTE AUCUNE PIÈCE RÉPARABLE PAR L'UTILISATEUR. POUR TOUTE DEMANDE DE RÉPARATION, CONFIEZ L'ÉQUIPEMENT À DU PERSONNEL QUALIFIÉ.**



L'éclair dans un triangle équilatéral est destiné à vous avertir de la présence d'une « tension dangereuse » non isolée dans l'enceinte du produit. Cette tension peut être suffisamment élevée pour provoquer un décharge électrique.

Le point d'exclamation dans un triangle équilatéral est destiné à vous avertir de la présence d'instructions importantes concernant l'utilisation et l'entretien (ou la réparation) de l'équipement dans la documentation fournie avec celui-ci.

- 1 Lisez les instructions – toutes les instructions de sécurité et d'utilisation doivent être lues avant toute utilisation de l'équipement.
- 2 Conserved les instructions – les instructions de sécurité et d'utilisation doivent être conservées pour pouvoir être consultées ultérieurement.
- 3 Tenez compte des avertissements – tous les avertissements figurant sur l'équipement et les instructions d'utilisation doivent être respectés.
- 4 Suivez les instructions – toutes les instructions de fonctionnement et d'utilisation doivent être suivies.
- 5 Eau et humidité – l'équipement ne doit pas être utilisé à proximité d'eau ; par exemple, près d'une baignoire, d'un lavabo, d'un évier, d'un bac à lessive, dans un sous-sol humide ou près d'une piscine, etc.
- 6 Chariots et supports – l'équipement doit uniquement être installé sur un chariot ou un support si ce type d'installation est recommandé par le fabricant.
- 7 Installation murale ou au plafond – l'équipement doit uniquement être installé au mur ou au plafond si ce type d'installation est recommandé par le fabricant.
- 8 Ventilation – l'équipement doit être installé de manière à ce que son emplacement ou sa position ne perturbe pas la ventilation correcte. Par exemple, l'équipement ne doit pas être installé sur un canapé, un tapis ou une surface semblable, susceptible d'obstruer les ouvertures de ventilation ; il ne doit pas être installé dans un renforcement (par exemple, dans une bibliothèque ou une armoire) susceptible de perturber la circulation d'air à travers les ouvertures de ventilation
- 9 Chaleur – l'équipement doit être éloigné de toute source de chaleur telle qu'un radiateur, une grille de chauffage, un poêle ou d'autres appareils produisant de la chaleur.
- 10 Sources d'alimentation électrique – l'équipement doit uniquement être connecté à une source d'alimentation électrique conforme à la description fournie dans les instructions d'utilisation ou aux marquages présents sur l'équipement.
- 11 Protection du cordon d'alimentation – les cordons d'alimentation doivent être positionnés de manière à éviter tout risque de piétinement ou de pincement par un objet posé sur ou placé contre eux. Faites particulièrement attention aux cordons au niveau des fiches d'alimentation électrique, des prises de courant et à l'endroit auquel le cordon sort de l'équipement. Le coupleur de l'appareil sert de dispositif de déconnexion.
- 12 Nettoyage : n'utilisez jamais de produit nettoyant liquide. Utilisez uniquement un chiffon sec pour essuyer la poussière et la graisse.
- 13 Périodes sans utilisation – le cordon d'alimentation de l'équipement doit être débranché de la prise de courant lorsque l'équipement n'est pas utilisé pendant une période prolongée.
- 14 Pénétration d'objets et de liquides – veillez à ce qu'aucun objet ou liquide ne pénètre dans l'enceinte par les ouvertures de l'équipement.
- 15 Dommages nécessitant réparation – l'équipement doit être réparé par du personnel qualifié dans les situations suivantes :
  - a) Si le cordon d'alimentation ou la prise ont été endommagés ; ou
  - b) Si des objets sont tombés ou du liquide s'est déversé à l'intérieur de l'équipement ; ou
  - c) Si l'équipement a été exposé à la pluie ; ou
  - d) Si l'équipement ne semble pas fonctionner normalement, ou présente une altération significative des performances ; ou
  - e) Si l'équipement a subi une chute, ou l'enceinte a été endommagée.
- 16 Réparation – l'utilisateur ne doit pas tenter de réparer l'équipement, hormis dans les situations décrites dans les instructions d'utilisation. Toute autre réparation doit être confiée à un réparateur qualifié.

## KUBIK ONE TECHNICAL SPECIFICATIONS

KUBIK ONE	
Frequency Range +/-3dB [Hz]	48-22,000
Maximum SPL [dB]	103 per channel
Crossover Frequency [Hz]	3,000
Crossover Principle	DSP based digital IIR, 2. order
High Frequency Driver	2 x 25 mm Soft Textile Dome
Low Frequency/midrange Driver(s)	2 x 5.25" Wood Fibre Cone
Enclosure Type	Closed box
Continous IEC Power Output [RMS watt]	4 x 25
Input Impedance [ $\Omega$ ]	25k
Connection Input(s)	3.5 mm mini jack, RCA (Cinch) Optical (Toslink), USB (Micro)
Wireless Input(s)	Bluetooth™ Apt-X
Connection Output(s)	Sub out
Amplifier Type	Fully digital Class D, open loop type
Recommended Placement	Keyhole mounting On-Wall, Shelf, Stand
Recommended Distance From Wall [cm]	0 - 30
Functions	IR Learning, Power On/Off, Source Select, Standby (Auto Power) On/Off, Volume, Volume (Gain)
Standby Power Consumption [W]	<0,5
Maximum Power Consumption [W]	150
Dimensions (HxWxD) [mm]	162 x 980 x 102
Weight [kg]	9,6
Accessories Included	Mains Cable (1.5m), Manual, Remote Control, Bumpers
Optional Accessories	Interchangeable Grilles
Finish	Black Grille, Ice Grille, Red Grille

All technical specifications are subject to change without notice.



IN ADMIRATION OF MUSIC

■ DALI Denmark +45 9672 1155 ■  
[www.dali-speakers.com](http://www.dali-speakers.com)

# McGrp.Ru



## Сайт техники и электроники

Наш сайт [McGrp.Ru](http://McGrp.Ru) при этом не является просто хранилищем [инструкций по эксплуатации](#), это живое сообщество людей. Они общаются на форуме, задают вопросы о способах и особенностях использования техники. На все вопросы очень быстро находят ответы от таких же посетителей сайта, экспертов или администраторов. Вопрос можно задать как на форуме, так и в специальной форме на странице, где описывается интересующая вас техника.