



СЕТЕВОЙ СТЕРЕО РЕСИВЕР

TX-L20D

Руководство

пользователя

ONKYO

Начало работы	
Комплектация упаковки	2
Названия элементов	
Передняя панель	3
Задняя панель.....	4
Пульт ДУ	5
Дисплей	6
Установка	
1. Подключение акустических систем	7
2. Подключение телевизора.....	8
3. Подключение HDMI AV компонентов	9
4. Подключение аудио компонентов	10
5. Подключение других кабелей	11
Initial Setup (Начальная настройка)	
Начальная настройка с помощью мастера установки	12
Воспроизведение	
Воспроизведение сигнала AV компонентов.....	14
Интернет-радиовещание	15
Spotify.....	16
Музыкальный сервер.....	17
Запоминающее USB устройство	20
AirPlay®	22
Воспроизведение BLUETOOTH®	23
Прослушивание FM/DAB радиовещания	24
Режимы прослушивания	27
Краткое меню	29
Другие функции	30
Дополнительные настройки	
Меню настройки	31
Обновление ПО	
Обновление ПО	45
Другое	
Неполадки и способы их устранения	48
Общие технические характеристики	53
Информация о HDMI	54
Информация о лицензии и торговых марках	55

Комплектация

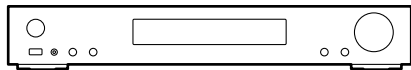

Головной блок (1)

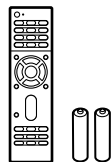

Пульт ДУ (RC-934R) (1), батарейки (AAA/R03) (2)



Антенна DAB/FM (1)



- Подключайте громкоговорители с сопротивлением от 4 до 8 Ом.
- Кабель питания следует подключать только по завершении выполнения всех подключений.
- Мы не несем ответственности за повреждения, причиной которых стало подключение оборудования других производителей.
- Дополнительные функции могут быть доступны после обновления программного обеспечения. Другие функции и контент могут быть недоступны в случае прекращения работы провайдера. Более того, доступные сервисы могут варьироваться в зависимости от региона использования устройства.
- Технические характеристики и внешний вид устройства могут быть изменены без предварительного уведомления.

Передняя панель

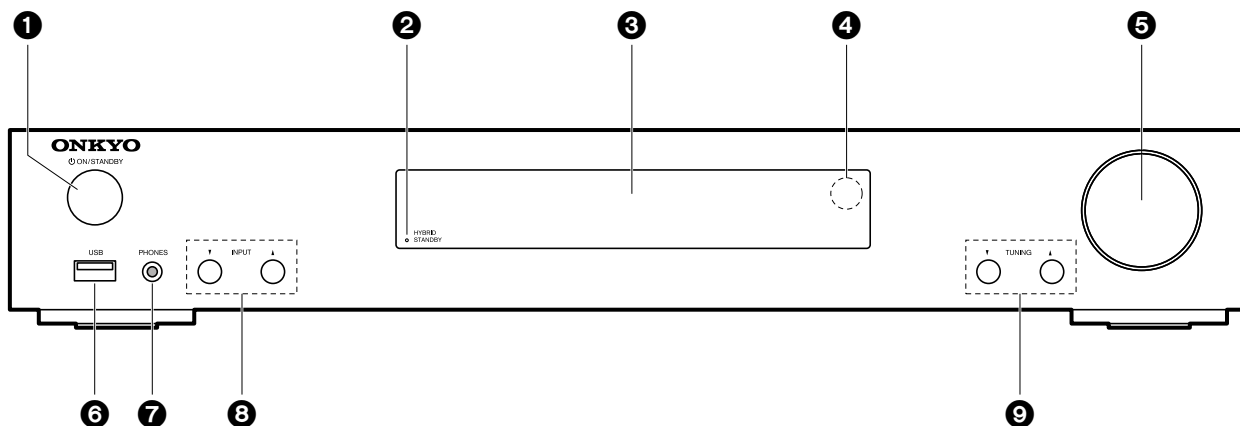

1. Кнопка ON/STANDBY : Предназначена для включения устройства или переключения его в режим ожидания.
2. Индикатор HYBRID STANDBY: Этот индикатор горит при переходе устройства в режим ожидания и в случае активации функций, которые продолжают работать даже в режиме ожидания, например, HDMI Standby Through и Network Standby (Сеть в режиме ожидания).
3. Дисплей (→ Стр. 6)
4. Приемный датчик пульта ДУ
5. Регулятор VOLUME:
С их помощью вы можете отрегулировать уровень громкости.
6. Порт USB: Запоминающее USB устройство можно подключить к этому порту устройства для воспроизведения музыкальных файлов, сохраненных на этом запоминающем USB устройстве. Вы также с его помощью можете подать питание (макс. 5 В/1 А) на USB устройства с помощью USB кабеля.
7. Разъем PHONES: Подключите к этому разъему стереофонические наушники с мини-штекером (3,5 мм).
8. Кнопка INPUT : Предназначена для переключения воспроизводимого источника входного сигнала. (BD/DVD /CBL/SAT/GAME/STRM BOX/CD/TV/PHONO/DAB /FM/NET/USB/BLUETOOTH)
9. Кнопки TUNING :
Предназначены для выбора частоты FM/DAB радиовещания.

Задняя панель

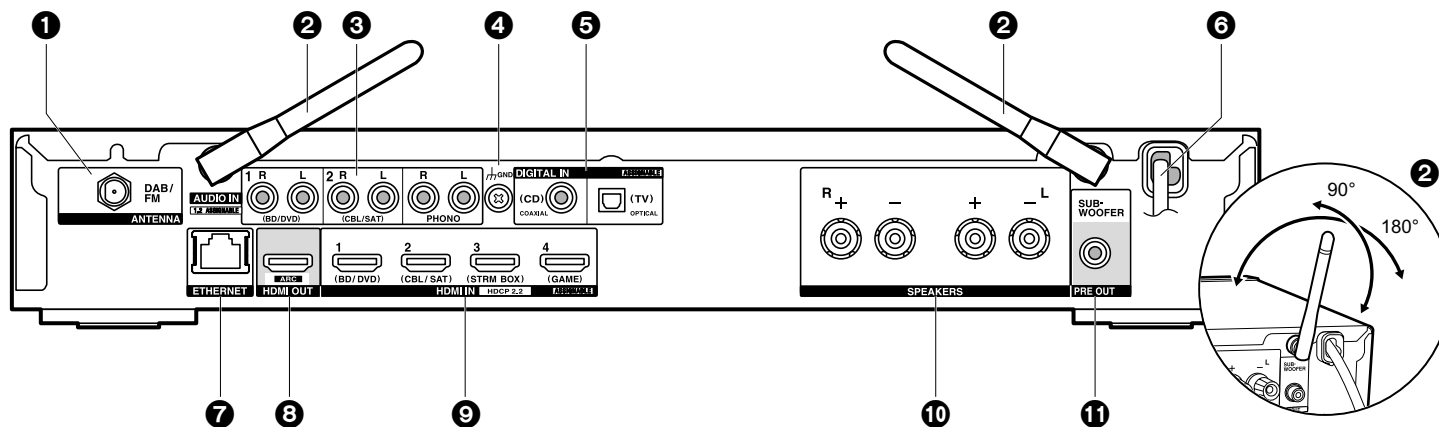

1. Разъем ANTENNA DAB/FM: Используется для подключения входящей в комплект антенны.
2. Беспроводная антенна: Используется для Wi-Fi подключения или для использования Bluetooth устройства. На схеме показан допустимый диапазон движения беспроводной антенны. Не прилагайте чрезмерные усилия для разворота антенны, в противном случае вы можете ее повредить.
3. Разъемы AUDIO IN: Предназначены для приема аудио сигналов от компонентов при использовании аналогового аудио кабеля.
4. Разъем GND: К этому разъему подключается кабель заземления проигрывателя.
5. Разъемы DIGITAL IN OPTICAL/COAXIAL: Эти разъемы предназначены для приема цифровых сигналов от телевизора или других аудио/видео компонентов при использовании цифрового оптического или цифрового коаксиального кабеля.
6. Кабель питания
7. Порт ETHERNET: Подключите устройство с его помощью к сети с помощью кабеля Ethernet.
8. Разъем HDMI OUT: Подключите HDMI кабель для передачи видео и аудио сигналов на телевизор.
9. Разъемы HDMI IN: Предназначены для приема видео и аудио сигналов при использовании HDMI кабеля.
10. Разъемы SPEAKERS: Подключите кабели громкоговорителей.
11. Разъем SUBWOOFER PRE OUT: Воспользуйтесь кабелем сабвуфера для подключения к этому разъему сабвуфера.

Пульт ДУ

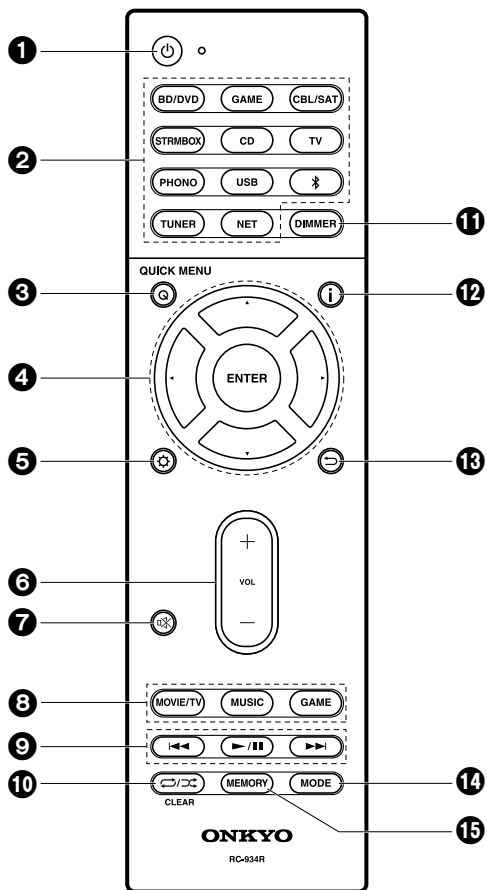

1. Кнопка : Предназначена для включения устройства или переключения его в режим ожидания.
2. Кнопки INPUT SELECTOR: Предназначены для переключения воспроизводимого источника входного сигнала.
3. Кнопка Q (QUICK MENU): Вы также можете выполнить общие настройки на экране телевизора. (→ Стр. 29)
4. Курсорные кнопки, кнопка ENTER: Выберите параметр с помощью курсорных кнопок и нажмите кнопку ENTER для подтверждения выбора.
5. Кнопка : Отображает меню настроек. (→ Стр. 31)
6. Кнопки настройки уровня громкости: С их помощью вы можете отрегулировать уровень громкости. Также, нажатие этих кнопок отменяет режим Mute — отключения звука.
7. Кнопка Mute : Временно отключает звук. Повторно нажмите для отмены.
8. Кнопки переключения режимов прослушивания: Предназначены для выбора режима прослушивания. (→ Стр. 27)
9. Кнопка воспроизведения: Запускает воспроизведение данных с мультимедийного сервера или USB устройства.
10. Кнопка : Запускает повторное воспроизведение или воспроизведение в случайном порядке данных с мультимедийного сервера или USB устройства.
Кнопка CLEAR: Удаляет все символы, введенные в тексте на экране телевизора.
11. Кнопка DIMMER: Настраивает яркость изображения на трех уровнях. Не выключает дисплей полностью.
12. Кнопка : Переключает информацию, отображаемую на дисплее.
13. Кнопка : Позволяет переключиться в предыдущее состояние.
14. Кнопка MODE: Используется для переключения автоматической или ручной настройки FM станции.
15. Кнопка MEMORY: Используется для регистрации любимых FM/DAB радиостанций.

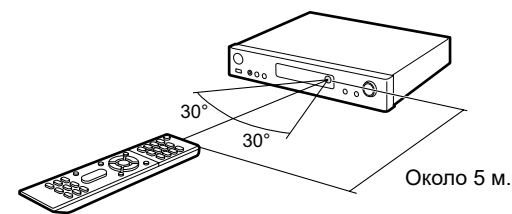

Дисплей

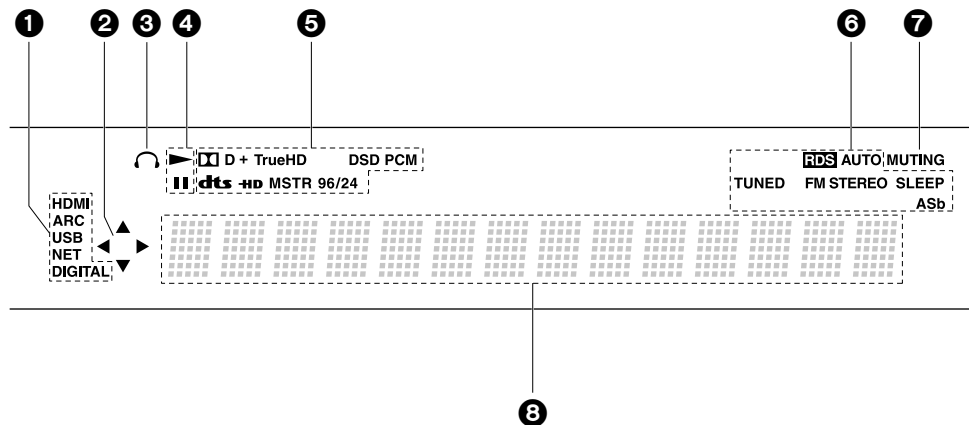

1. Загорается в следующих условиях:

HDMI: На устройство поступают выбранные HDMI сигналы.

ARC: На устройство поступают аудио сигналы телевизора с функцией ARC.

USB: При выборе «USB» с помощью селектора входов вы сможете подключить и выбрать USB устройство. Мигает при неправильном USB подключении.

NET: При выборе значения «NET» с помощью селектора входов данное устройство будет подключено к сети. Этот индикатор будет мигать в случае неверного подключения сети.

DIGITAL: Горит при поступлении цифровых сигналов и при выборе цифрового входа.

2. Горит, если доступно выполнение операций «NET» или «USB» на дисплее с помощью курсора пульта ДУ, например, при отображении списка треков.

3. Горит при подключении наушников.

4. Горит при выборе значений «NET» или «USB» во время воспроизведения или остановки треков.

5. Горит в зависимости от типа входного сигнала цифрового аудио сигнала и режима прослушивания.

6. Загорается в следующих условиях:

RDS: При поступлении сигнал RDS вещания.

AUTO: При переключении режима FM настроек в автоматический режим.

TUNED: При поступлении сигнала FM радиовещания.

FM STEREO: При поступлении сигнала FM STEREO.

SLEEP: При настройке таймера отключения.

ASb: При включении функции автоматического режима ожидания. (→ Стр. 41)

7. Мигает при отключении звука.

8. Отображает различную информацию о входном сигнале. Неотображаемые на дисплее символы заменяются на «*».

1. Подключение акустической системы

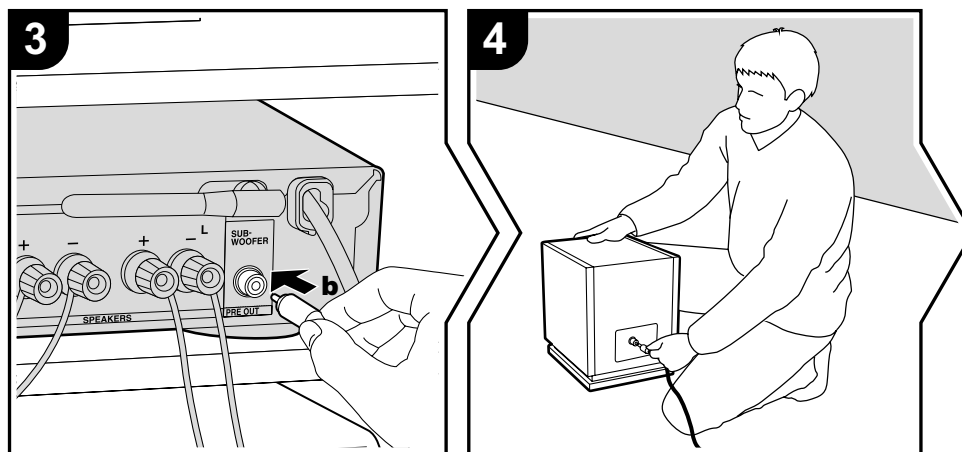
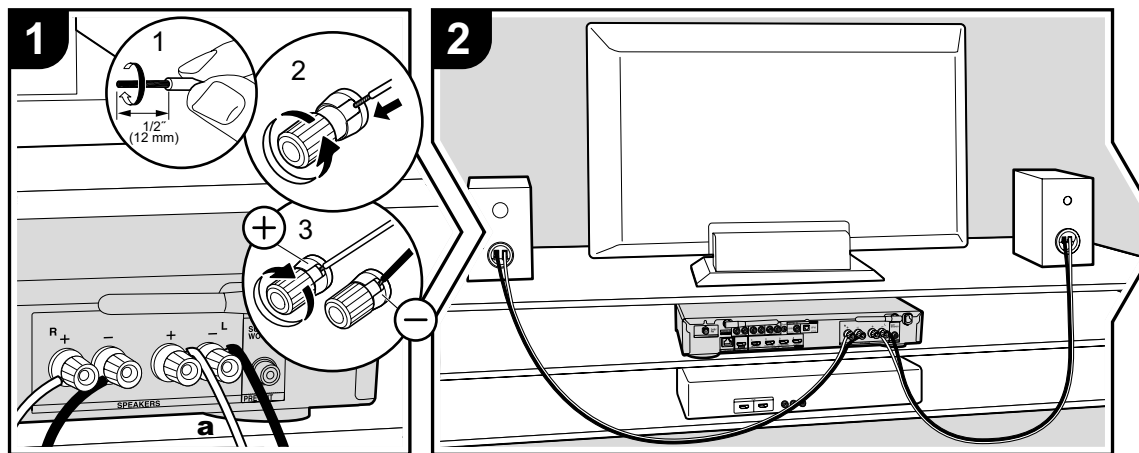

a. Колоночный кабель, b. Кабель сабвуфера.

На следующем рисунке показано подключение акустической системы. Плотнo скрутите жилы провода до их подключения к клеммам SPEAKERS. После подключения кабелей надежно затяните клеммы, повернув винты вправо. Будьте предельно внимательны при подключении контактов устройства и контактов акустической системы (соблюдайте полярность каждого канала — «+» к «+» и «-» к «-»). В противном случае это может привести к плохому качеству басов из-за неверной фазировки. Воспользуйтесь кабелем сабвуфера для подключения сабвуфера к разъему SUBWOOFER PRE OUT.

Надежно закрепите колоночные кабели, так чтобы они не выпадали из клемм после подключения. Если провода коснутся задней панели или провода + и - коснутся друг друга, сработает схема защиты и питание будет отключено. (→ Стр. 48)

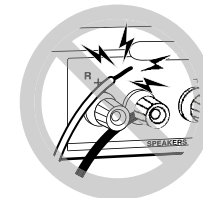

Настройка

Необходимо выполнить настройки, если не планируете подключать сабвуфер. Выполните эти настройки по завершении всех подключений. Нажмите кнопку на пульте ДУ, затем в меню Setup выберите в параметре «2.Speaker» — «Configuration» — «Subwoofer» (2.Громкоговорители — Конфигурация — Сабвуфер) значение «No»(Нет).

2. Подключение телевизора

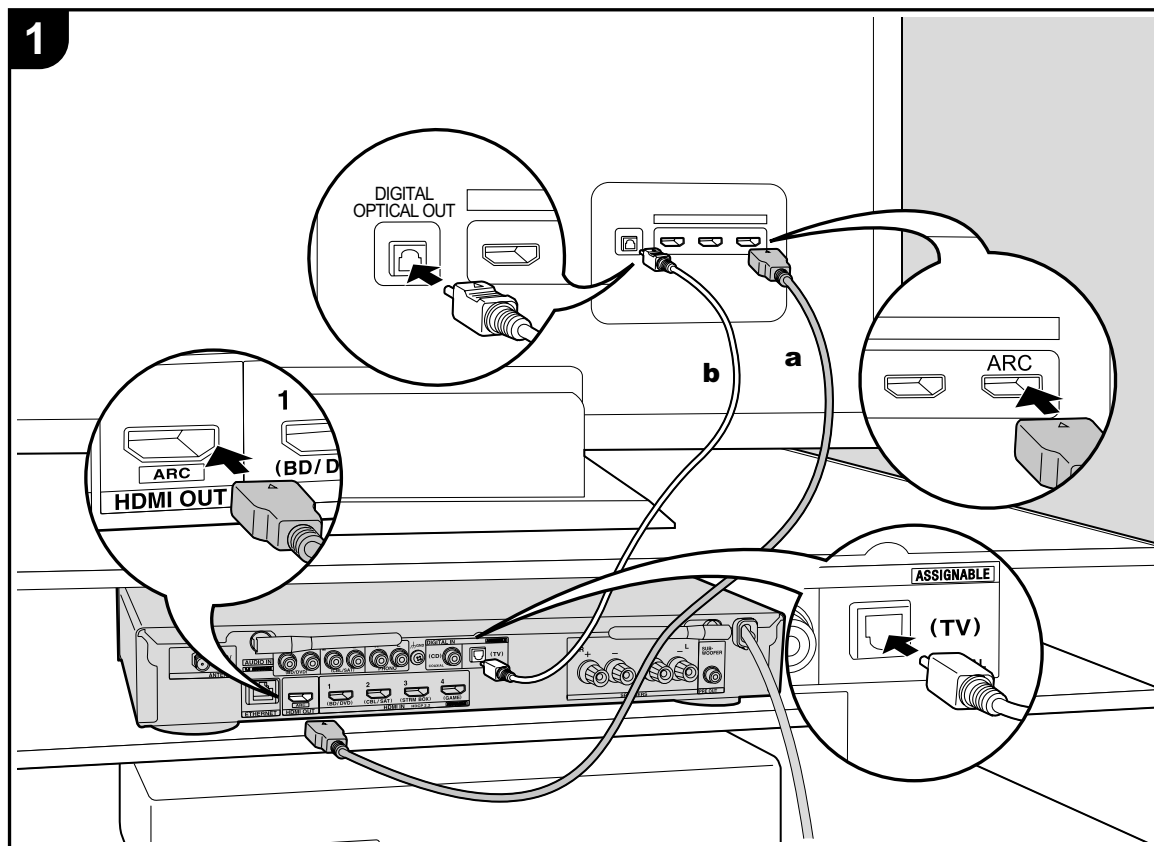

а HDMI кабель, б Оптический цифровой кабель

К разъему ARC телевизора

Для телевизора, который поддерживает функцию ARC (Канал возврата аудио сигнала) (→ Стр. 54), воспользуйтесь HDMI кабелем и выполните подключение в соответствии с рисунком «а». Выберите разъем HDMI IN телевизора, который поддерживает функцию ARC.

К другим разъемам телевизора (не ARC)

Для телевизора, который не поддерживает функцию ARC (Канал возврата аудио сигнала), подключите HDMI кабель, как показано на рисунке «а», и цифровой оптический кабель, как показано на рисунке «б».



Настройка

- Для использования ARC функции необходимо выполнить настройки. Выберите значение «Yes» (Да) в параметре «3.Audio Return Channel» (→ Стр.13) в меню Initial Setup (Начальная настройка).
- Более подробная информация о подключениях и настройках телевизора дана в руководстве пользователя телевизора.

3. Подключение HDMI AV компонентов

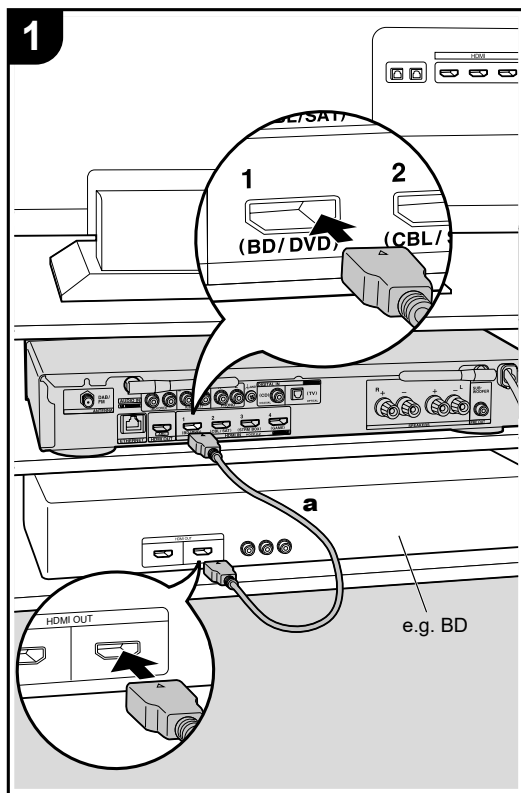

a HDMI кабель

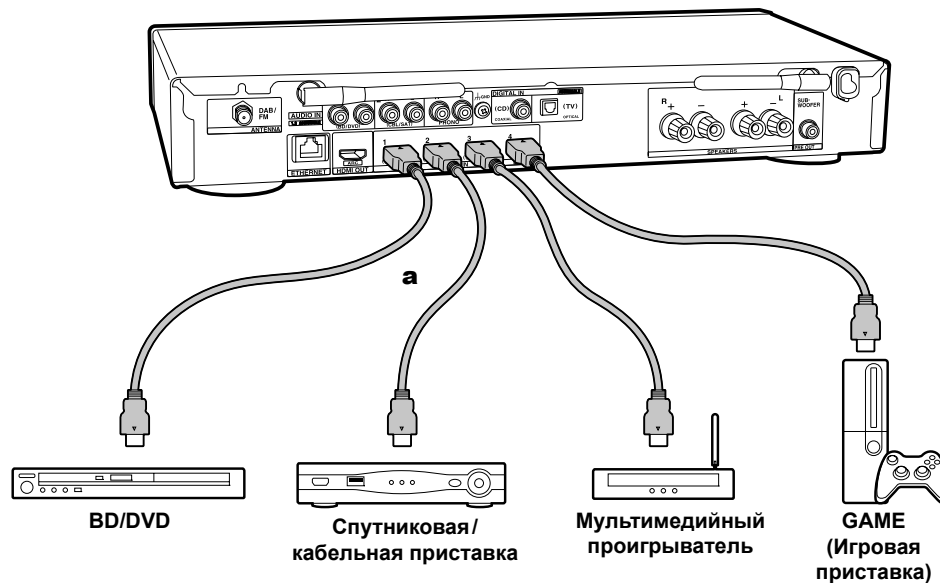

Далее представлен пример подключения аудио/видео компонентов, оснащенных HDMI разъемом. При выполнении подключения аудио/видео компонентов, соответствующих стандарту CEC (Consumer Electronics Control), вы сможете воспользоваться такими функциями как HDMI CEC и HDMI Standby Through, которые позволят вам воспроизвести видео и аудио сигнал AV компонентов на телевизоре при переключении самого компонента в режим ожидания. (→ Стр. 54)

- Для воспроизведения видео материала 4K или 1080p используйте высокоскоростной HDMI кабель.



Настройка

- Необходимо выполнить настройки для использования HDMI CEC и HDMI Standby Through. (→ Стр. 37) Выполните эти настройки по завершении всех подключений.
- Для воспроизведения окружающего звука, например, Dolby Digital, необходимо выбрать настройку "Bitstream output" на подключенном Blu-ray Disc проигрывателе или другом устройстве.

4. Подключение аудио компонентов

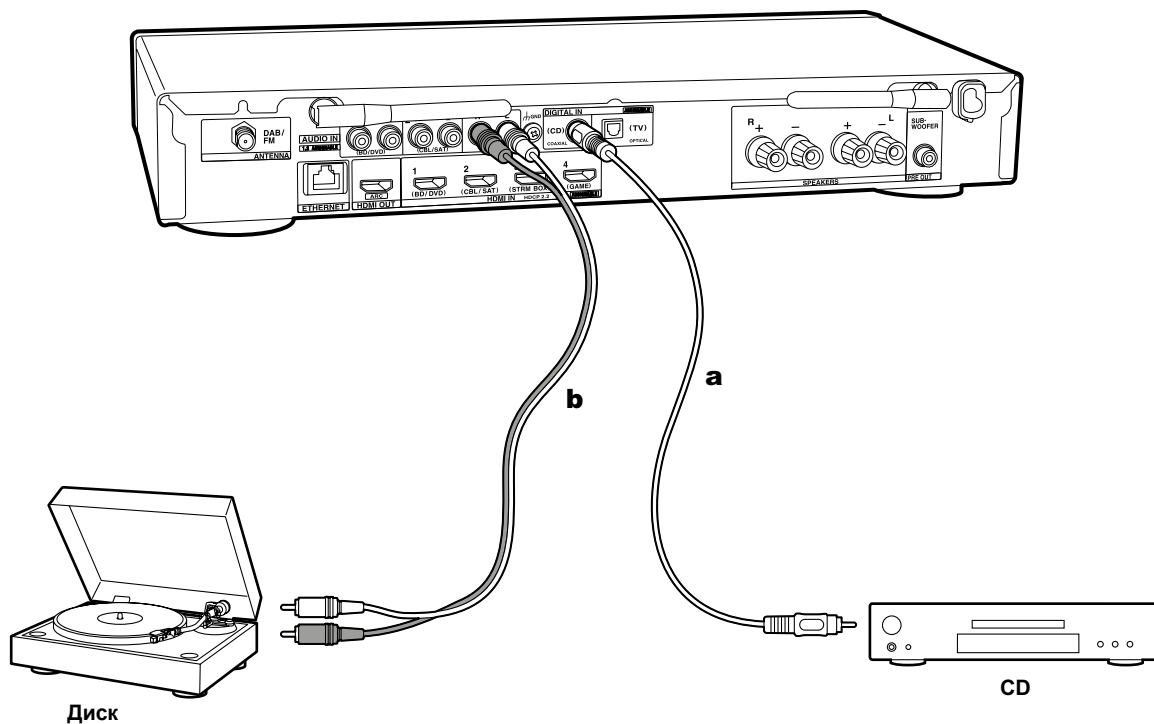

а Цифровой аудио кабель, б Аналоговый аудио кабель

Подключение CD проигрывателя

Воспользуйтесь цифровым коаксиальным кабелем для подключения проигрывателя к разъему DIGITAL IN COAXIAL устройства.

Подключение проигрывателя

К разъему PHONO устройства могут быть подключены проигрыватели с картриджем типа MM.

- Если подключаемый проигрыватель оснащен встроенным эквалайзером, то подключите его к разъему AUDIO IN. Более того, если проигрыватель оснащен картриджем типа MC, то между устройством и проигрывателем установите эквалайзер, совместимый с типом картриджа, а затем подключите его к любому разъему AUDIO IN.

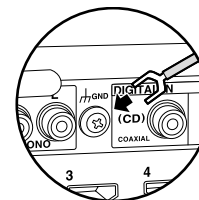

Если проигрыватель оснащен проводом заземления, то подключите его к разъему GND.

5. Схема подключения сети

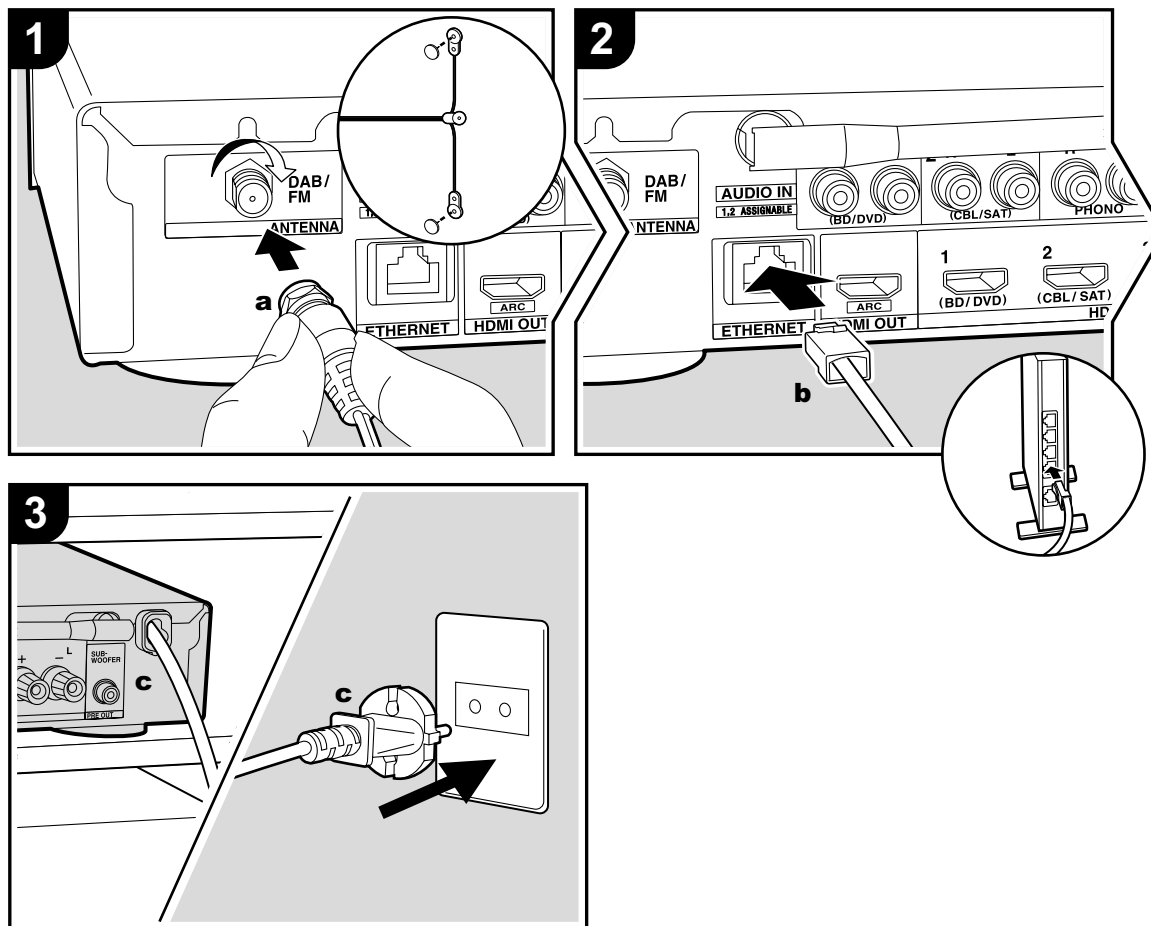

a Антенна DAB/FM, b Кабель Ethernet, c Кабель питания.

Схема подключения антенны

Подключите входящую в комплект антенну DAB/FM к разъему ANTENNA DAB/FM. Убедитесь, что надежно вставили штекер в разъем, затем зафиксируйте его положение, повернув гайку вправо. Воспользуйтесь фиксатором для крепления антенны к стене.



Схема подключения сети

Подключите устройство к сети с помощью проводного соединения LAN или Wi-Fi (беспроводного соединения). После подключения устройства к сети вы сможете наслаждаться различными интернет службами и радиовещанием. В случае выполнения проводного подключения воспользуйтесь кабелем Ethernet, подключенным к порту ETHERNET, как показано на следующем рисунке. Для подключения по Wi-Fi выберите значение «Wireless» (Беспроводное) в параметре «2.Network Connection» (Сетевое подключение) (→ Стр. 13) в меню Initial Setup, выберите способ настройки и следуйте экранным инструкциям для конфигурации этого подключения.

Схема подключения кабеля питания

Кабель питания следует подключать только по завершении выполнения всех подключений.

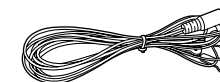
Начальная настройка с помощью мастера установки

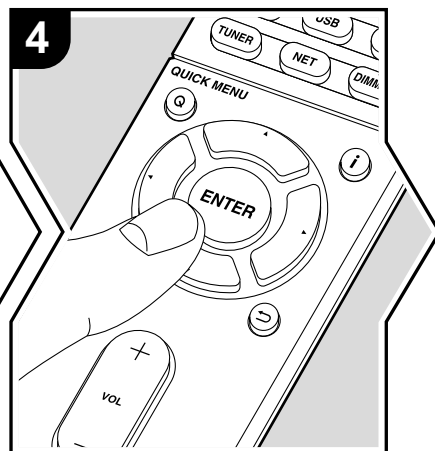
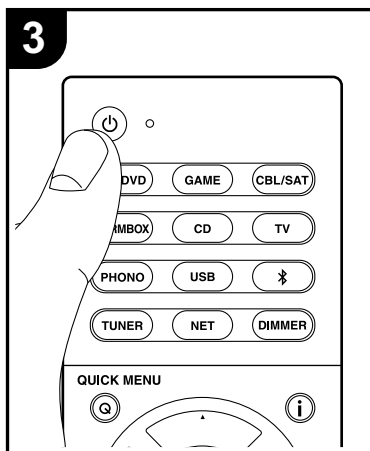
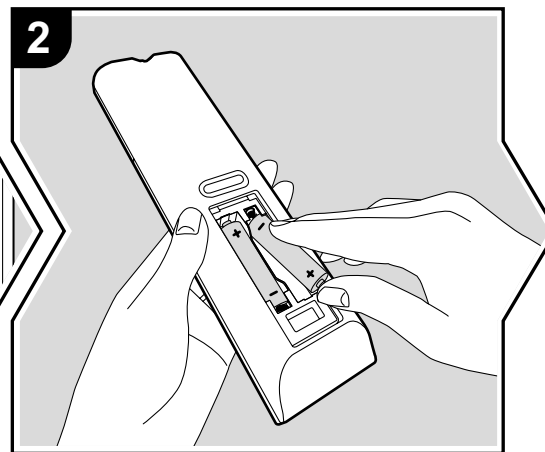
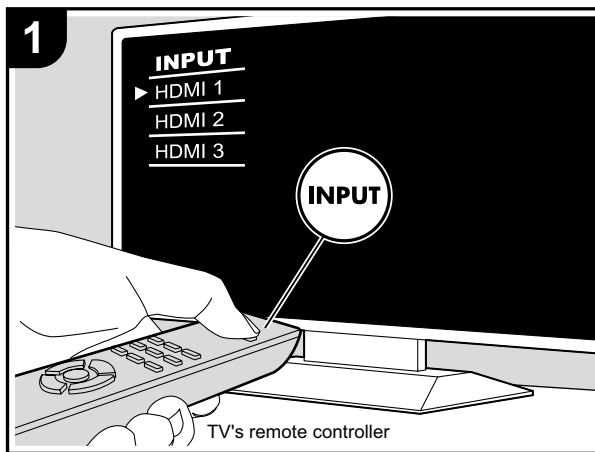

Автоматически будет запущено выполнение основной настройки.

1. Переключите вход телевизора на назначенный вход этого устройства.
2. Вставьте батарейки в пульт дистанционного управления устройства.
3. Нажмите кнопку  на пульте ДУ. При первом включении устройства автоматически будет отображена страница настроек Initial Setup, где вы с легкостью сможете выполнить настройки для начала работы.



4. Следуйте экранным инструкциям для выбора параметра с помощью курсорных кнопок на пульте ДУ и нажмите кнопку ENTER для подтверждения выбора.
 - Для возврата к предыдущему меню нажмите кнопку .

Для изменения основной настройки: Если вы завершили выполнение настройки или решили изменить какие-либо параметры после этого, то нажмите кнопку  на пульте ДУ и выберите «6. Miscellaneous» — «Initial Setup» (Прочее — Начальная настройка) в меню Setup и нажмите кнопку ENTER. Для повторного выбора языка перейдите в меню «OSD Language» (Язык экранного меню). (➔ Стр. 31)



1. Подключение источника сигнала

Проверьте правильность подключения каждого источника входного сигнала. Следуйте инструкциям, выберите нужный вход, запустите воспроизведение выбранного проигрывателя и определите, будут ли отображаться различные изображения во время воспроизведения звука.

2. Сетевые подключения

Настройте Wi-Fi подключение с помощью точки доступа, например, беспроводного маршрутизатора LAN. Доступны следующие два способа подключения по Wi-Fi: «Scan Networks» (Сканирование сети):

Выполняет поиск точки доступа с устройства. Заранее выясните SSID точки доступа.

«Use iOS Device (iOS7 or later)» (Использование iOS устройства — iOS7 или более позднего):

Настройте совместный доступ iOS устройства и данного ресивера по Wi-Fi.

При выборе значения «Scan Networks»(Сканирование сети) доступны два варианта подключений. Проверьте следующие пункты:

- «Enter Password» (Введите пароль): Введите пароль (ключ) для подключения к точке доступа.
- «Push Button» (Нажать кнопку): Если точка доступа оснащена кнопкой автоматического подключения, то выберите это значение для подключения к точке доступа без ввода пароля.
- Если SSID точки доступа не отображается, то на дисплее с доступными SSID выберите «Other»(Другой) с помощью кнопки ► на пульте ДУ и нажмите кнопку ENTER, затем следуйте экранным инструкциям.



Keyboard input (Ввод с клавиатуры):

Для переключения регистра ввода букв выберите «A/a» на дисплее и нажмите кнопку ENTER. Определите, будет ли пароль скрыт знаками «*» или отображаться в виде обычного текста, нажмите кнопку MEMORY на пульте ДУ. Нажмите кнопку CLEAR для удаления всех введенных символов.

Privacy policy (Политика конфиденциальности):

Во время выполнения настройки сети на странице подтверждения будет отображен запрос на согласие с политикой конфиденциальности. Выберите значение «Yes»(Да) и нажмите кнопку ENTER для подтверждения вашего согласия.

3. Audio Return Channel (Канал возврата аудиосигнала)

Если вы подключили телевизор, который поддерживает функцию ARC, выберите значение «Yes» (Да). Функция ARC устройства позволит прослушать аудио сигнал телевизора через динамики устройства.

- При выборе значения «Yes», функция HDMI CEC будет активирована и энергопотребление устройства в режиме ожидания будет увеличено.

Воспроизведение сигнала AV компонентов

Основные операции

Воспроизведение с аудио/видео компонента или телевизора, подключенного по HDMI или по другому кабелю.

1. Переключите вход телевизора на назначенный вход этого устройства.

2. Нажмите селектор входного сигнала (a) на пульте ДУ с тем же названием, что и разъем к которому вы подключили проигрыватель.

Например, нажмите кнопку BD/DVD для запуска воспроизведения с проигрывателя, подключенного к разъему BD/DVD. Нажмите кнопку TV для прослушивания звука телевизора.

- Обратите внимание на то, что при включении функции CEC link, входной сигнал автоматически переключится при подключении к устройству телевизора с функцией CEC с помощью HDMI.

3. Запустите воспроизведение на проигрывателе.

4. С помощью кнопок VOL+/- (b) отрегулируйте уровень громкости.

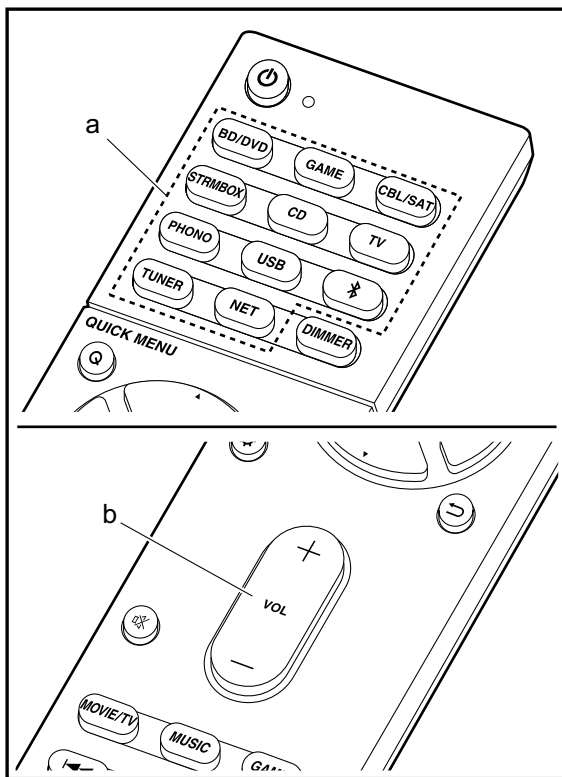

Интернет-радиовещание

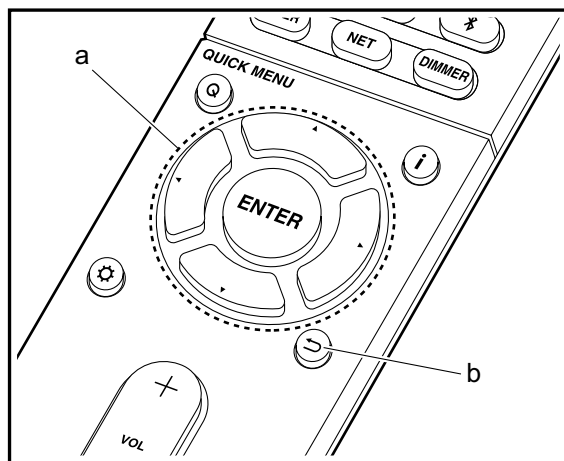
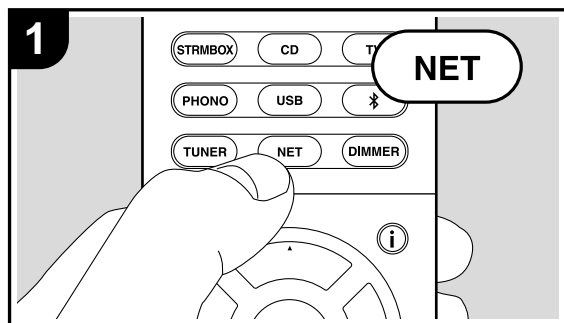

Основные операции

При подключении этого устройства к сети вы можете слушать TuneIn или другие зарегистрированные интернет-радио сервисы. В зависимости доступных интернет-сервисов пользователь может сначала выполнить регистрацию на компьютере.

1. Переключите вход телевизора на назначенный вход этого устройства.
2. Нажмите кнопку NET на пульте ДУ.
3. Следуйте экранным инструкциям и с помощью курсорных кнопок выберите радиостанции и программы, затем нажмите кнопку ENTER (a) для запуска воспроизведения. Воспроизведение будет запущено по достижении отметки в «100%».
 - Для возврата к предыдущему меню нажмите кнопку \leftarrow (b).
 - Если вы не выбрали сетевой сервис, то он будет доступным для выбора при запуске функций сети.

Радиовещание TuneIn

Для отображения во время воспроизведения меню TuneIn Radio нажмите кнопку ENTER (a) на пульте ДУ.

Add to My Presets (Добавить в список пресетов):

Используется для регистрации воспроизводимых радиостанций и программ в списке «My Presets». После регистрации список «My Presets» будет отображаться на уровень ниже TuneIn Radio. Для воспроизведения выберите нужную программу из списка «My Presets».

Remove from My Presets (Удалить из списка пресетов):

Позволяет удалить радиостанции или программы из «My Presets» в TuneIn Radio.

Spotify

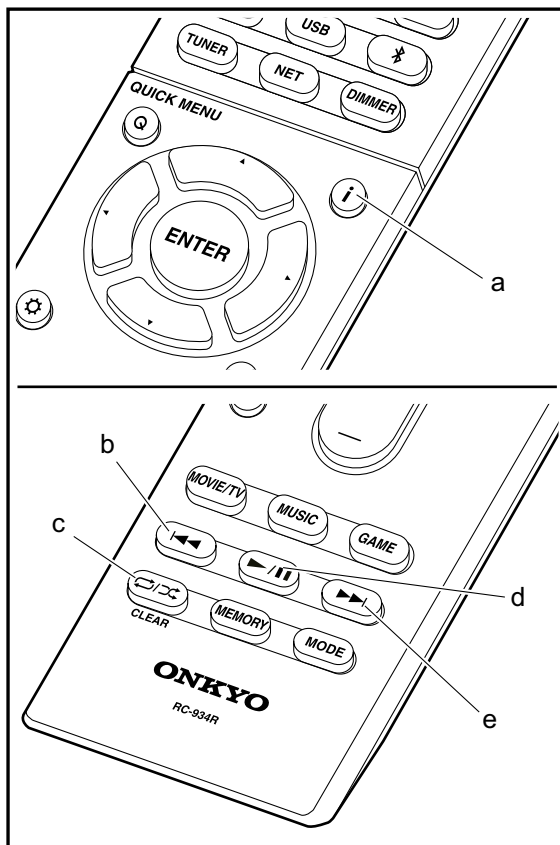
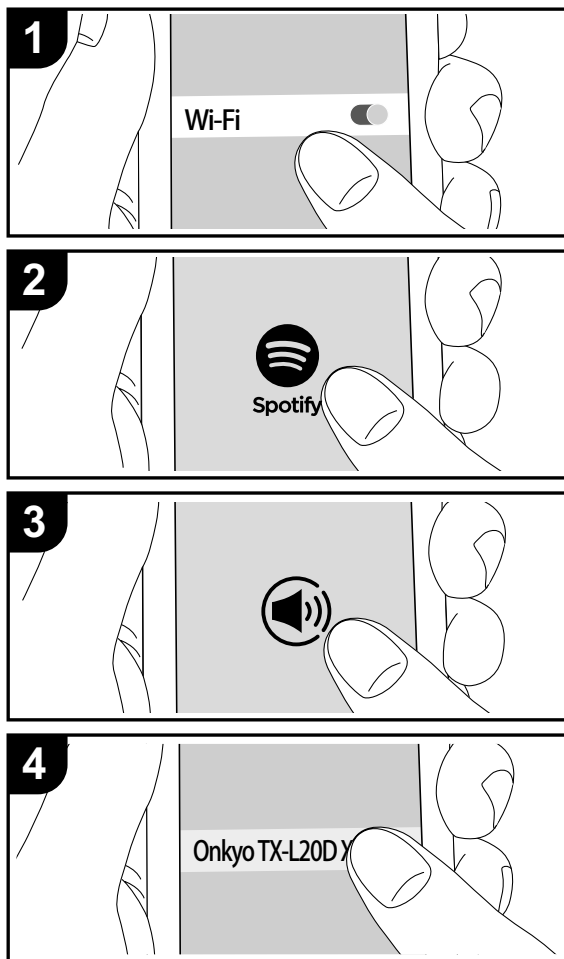

Основные операции

Воспроизведение Spotify Connect доступно при подключении данного устройства к той же сети, что и смартфон или планшет. Для включения Spotify Connect необходимо установить приложение Spotify на смартфоне или планшете, а также необходимо создать учетную запись премиум в Spotify.

1. Подключите смартфон к сети, к которой подключен и данный ресивер.
2. Щелкните по иконке Connect на странице воспроизведения в приложении Spotify.
3. Выберите данное устройство.
4. Данное устройство будет автоматически включено, а селектор входа будет переключен в значение NET, затем будет запущено воспроизведение Spotify.
 - Если параметр «5.Hardware» — «Power Management» — «Network Standby» (Аппаратное обеспечение — Управление питанием — Сеть в режиме ожидания) установлен в значение «Off» (Вкл.) в меню настроек, вручную включите устройство, а затем нажмите кнопку NET на пульте ДУ.
 - См. дополнительную информацию о настройках Spotify: www.spotify.com/connect/
 - Данный продукт использует программное обеспечение Spotify; лицензии сторонних компаний вы можете найти на веб-сайте: www.spotify.com/connect/third-party-licenses

Также доступны следующие операции пульта ДУ.

- (a) При нажатии этой кнопки во время воспроизведения приведет к изменению отображаемой на дисплее информации.
- (b) Данная кнопка воспроизводит предыдущий трек.
- (c) Эта кнопка позволит запустить повторное воспроизведение или воспроизведение в случайном порядке. Многократное нажатие этой кнопки позволяет переключать следующие режимы повторного воспроизведения.
- (d) При нажатии во время воспроизведения трека эта кнопка позволит временно остановить воспроизведение. Нажатие этой кнопки во время остановки запустит воспроизведение.
- (e) Данная кнопка воспроизводит следующий трек.

Музыкальный сервер

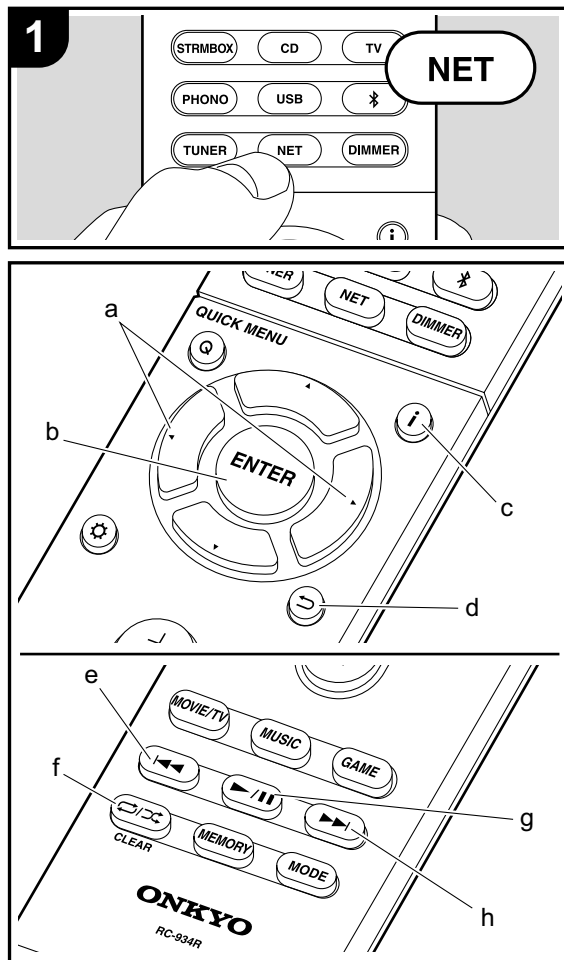

Вы можете воспроизводить потоковые музыкальные файлы, сохраненные на компьютере или NAS устройствах, подключенных к той же сети, что и устройство. Сетевые серверы совместимы с функциями проигрывателя компьютера, например, Windows Media® Player 11 или 12, или NAS устройства. Вам может потребоваться заранее выполнить некоторые настройки для использования Windows Media® Player 11 или 12. Учтите, что будут воспроизводиться только музыкальные файлы из библиотеки Windows Media® Player.

Конфигурация Windows Media® Player

Windows Media® Player Ver.11

1. Запустите проигрыватель Windows Media® Player 11 на компьютере.
2. Выберите диалоговое окно «Media Sharing» (Мультимедийные доступные файлы) во вкладке «Library» (Библиотека).
3. Щелкните по полю «Share my media» (Сделать общедоступным мое устройство), а затем щелкните по кнопке «OK».
4. Выберите данное устройство, щелкните «Allow» (Разрешить) и установите флажок в поле возле иконки устройства.
5. Щелкните по кнопке OK, чтобы закрыть диалоговое окно.
 - В зависимости от версии Windows Media® Player возможны различия в выбираемых параметрах и названиях.

Windows Media® Player Ver.12

1. Запустите проигрыватель Windows Media® Player 12 на компьютере.
2. В меню «Stream» (Поток) выберите «Turn on media streaming» (Включить потоковое воспроизведение) для отображения диалогового окна.
 - Если потоковое воспроизведение уже включено, то выберите «More streaming options» (Больше пото-

ковых опций) в меню «Stream» (Поток) для отображения находящихся в сети проигрывателей. Затем перейдите к шагу 4.

3. Щелкните по «Turn on media streaming» (Включить потоковое воспроизведение) для отображения находящихся в сети проигрывателей.
4. Выберите устройство в меню «Media streaming options» (Опции потокового воспроизведения), и убедитесь в выбранном значении «Allow» (Разрешить).

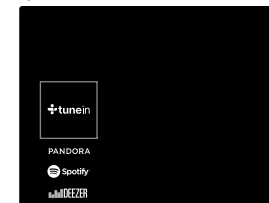

5. Щелкните по кнопке OK, чтобы закрыть диалоговое окно.
 - В зависимости от версии Windows Media® Player возможны различия в выбираемых параметрах и названиях.

Воспроизведение

1. Запустите сервер (Windows Media® Player 11, Windows Media® Player 12 или NAS устройство), содержащий нужные для воспроизведения файлы.
2. Убедитесь, что компьютер и/или NAS устройства правильно подключены к одной сети с устройством.
3. Переключите вход телевизора на назначенный вход этого устройства.
4. Нажмите кнопку NET на пульте ДУ.
5. С помощью курсорных кнопок на пульте ДУ выберите «Music Server» и нажмите кнопку ENTER (b).
6. С помощью курсорных кнопок на пульте ДУ выберите нужный сервер и нажмите кнопку ENTER (b) для отображения страницы со списком.
7. С помощью курсорных кнопок на пульте ДУ выберите-



те музыкальный файл для воспроизведения, затем нажмите кнопку ENTER (b) для запуска воспроизведения. Для возврата к предыдущему меню нажмите кнопку ↵ (d).

- При отображении на дисплее сообщения «No Item» (Нет параметра) убедитесь, что правильно выполнили сетевые подключения.
- В зависимости от типа медиа-сервера и настроек общего доступа данное устройство не сможет распознать его или воспроизвести сохраненные на нем аудиофайлы. Более того, устройство не сможет получить доступ к сохраненным на серверах фотографиям и видео записям.
- На дисплее отображается до 16 уровней папок, а в каждой папке отображается до 20 000 треков для каждого музыкального файла сервера.

Также доступны следующие операции пульта ДУ.

- (a) Если папка или список файлов не отображается на дисплее, вы сможете изменить страницу.
- (c) При нажатии этой кнопки во время воспроизведения приведет к изменению отображаемой на дисплее информации о треке. Нажатие этой кнопки во время отображения папки или файла позволит вернуться к странице воспроизведения.
- (e) Данная кнопка воспроизводит предыдущий трек.
- (f) Эта кнопка запускает повторное воспроизведение или воспроизведение в случайном порядке. Многократное нажатие этой кнопки позволяет переключать следующие режимы повторного воспроизведения.
- (g) При нажатии во время воспроизведения трека эта кнопка позволит временно остановить воспроизведение. Нажатие этой кнопки во время остановки запустит воспроизведение.
- (h) Данная кнопка воспроизводит следующий трек.

Удаленное управление воспроизведением с компьютера

Вы можете использовать данное устройство для вос-

произведения музыкальных файлов, сохраненных на компьютере. Данное устройство поддерживает удаленный запуск воспроизведения с помощью Windows Media® Player 12.

1. Запустите проигрыватель Windows Media® Player 12 на компьютере.
2. Откройте меню «Stream» (Поток) и установите флажок в поле «Allow remote control of my Player» (Разрешить удаленное управление моим проигрывателем). Щелкните по «Turn on media streaming» (Включить потоковое воспроизведение) для отображения находящихся в сети проигрывателей.
3. Переключите вход телевизора на назначенный вход этого устройства.
4. Выберите и щелкните правой кнопкой мышки по музыкальному файлу для его воспроизведения с помощью Windows Media® Player 12. Для удаленного запуска воспроизведения музыкального файла с другого сервера откройте нужный сервер во вкладке «Other Libraries» (Другие библиотеки) и выберите музыкальный файл для воспроизведения.
5. Выберите данное устройство в поле «Play to» (Воспроизвести на), откроется окно «Play to» проигрывателя Windows Media® Player 12. Запустите воспроизведение выбранного файла на нужном устройстве. Если на компьютере установлена ОС Windows® 8.1, то щелкните по «Play to» (Воспроизвести на), а затем выберите данное устройство. Если на компьютере установлена ОС Windows® 10, то щелкните по «Cast to Device» (Переход к устройству), а затем выберите данное устройство. Управление во время удаленного воспроизведения доступно в окне «Play to» (Воспроизвести на) на компьютере. Страница воспроизведения отображается на экране телевизора, подключенного к данному устройству через HDMI.
6. Отрегулируйте уровень громкости с помощью ползунка настройки в окне «Play to» (Воспроизвести на).
 - Иногда уровень громкости, отображаемый в окне

удаленного воспроизведения, может отличаться от отображаемого на дисплее устройства. Также, если уровень громкости подстраивается с панели устройства, то эти изменения не будут отображаться в окне «Play to» (Воспроизвести на).

- Удаленное воспроизведение недоступно при использовании сетевых сервисов или воспроизведении музыкальных файлов на USB носителе.
- В зависимости от версии ОС Windows®, возможны различия в выбираемых параметрах и названиях.

Поддерживаемые аудио форматы

Данное устройство поддерживает следующие форматы музыкальных файлов. Удаленное воспроизведение FLAC, DSD и Dolby TrueHD также не поддерживается.

MP3 (.mp3/.MP3):

- Поддерживаемые форматы: MPEG-1/MPEG-2 Audio Layer-3
- Поддерживаемая частота дискретизации: 44,1 кГц, 48 кГц
- Поддерживаемые битрейты: От 8 Кб/с до 320 Кб/с и переменная скорость.

WMA (.wma/.WMA):

- Поддерживаемая частота дискретизации: 44,1 кГц, 48 кГц
- Поддерживаемые битрейты: От 5 Кб/с до 320 Кб/с и переменная скорость.
- Форматы WMA Pro/Voice/WMA Lossless не поддерживаются.

WAV (.wav/.WAV):

WAV файлы содержат несжатый цифровой PCM аудио сигнал.

- Поддерживаемая частота дискретизации: 44,1 кГц, 48 кГц, 64 кГц, 88,2 кГц, 96 кГц, 176,4 кГц, 192 кГц
- Разрядность: 8 бит, 16 бит, 24 бит



AIFF (.aiff/.aif/.aifc/.afc/.AIFF/.AIF/.AIFC/.AFC):

AIFF файлы содержат несжатый цифровой PCM аудио сигнал.

- Поддерживаемая частота дискретизации: 44,1 кГц, 48 кГц, 64 кГц, 88,2 кГц, 96 кГц, 176,4 кГц, 192 кГц
- Разрядность: 8 бит, 16 бит, 24 бит

AAC (.aac/.m4a/.mp4/.3gp/.3g2/.AAC/.M4A/.MP4/.3GP/.3G2):

- Поддерживаемые форматы: MPEG-2/MPEG-4 Audio
- Поддерживаемая частота дискретизации: 44,1 кГц, 48 кГц, 64 кГц, 88,2 кГц, 96 кГц
- Поддерживаемые битрейты:
От 8 Кб/с до 320 Кб/с и переменная скорость.

FLAC (.flac/.FLAC):

- Поддерживаемая частота дискретизации: 44,1 кГц, 48 кГц, 64 кГц, 88,2 кГц, 96 кГц, 176,4 кГц, 192 кГц
- Разрядность: 8 бит, 16 бит, 24 бит

Линейный PCM(LPCM)

- Поддерживаемая частота дискретизации:
44,1 кГц, 48 кГц
- Разрядность: 16 бит

Apple Lossless (.m4a/.mp4/.M4A/.MP4):

- Поддерживаемая частота дискретизации: 44,1 кГц, 48 кГц, 64 кГц, 88,2 кГц, 96 кГц, 176,4 кГц, 192 кГц
- Разрядность: 16 бит, 24 бит

DSD (.dsf/.dff/.DSF/.DFF):

- Поддерживаемые форматы: DSF/DSDIFF
- Поддерживаемая частота дискретизации:
2,8 МГц, 5,6 МГц
- Доступно воспроизведение файлов с переменным битрейтом (VBR). Тем не менее, данные о воспроизведении могут отображаться неверно.
- Удаленное воспроизведение файлов без пауз не доступно.

Запоминающее USB устройство

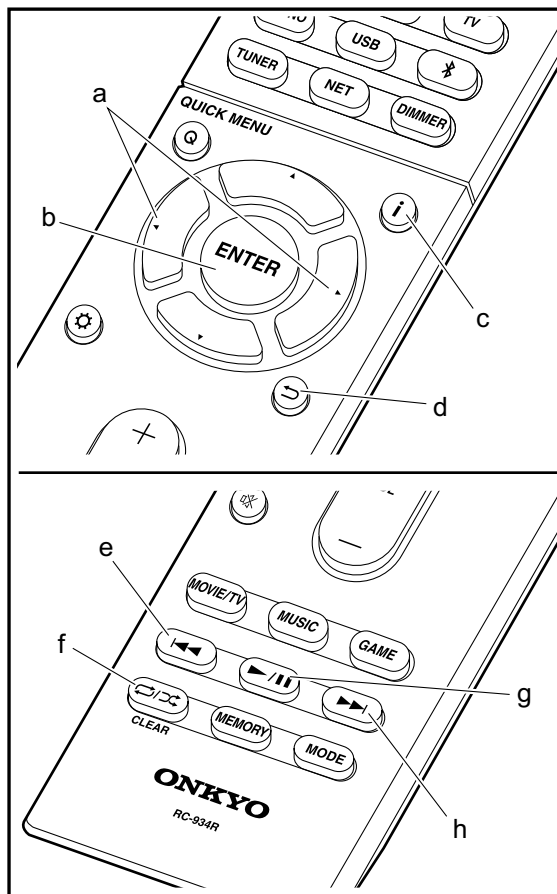
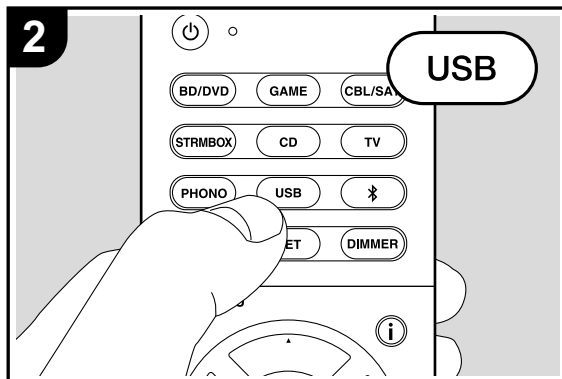
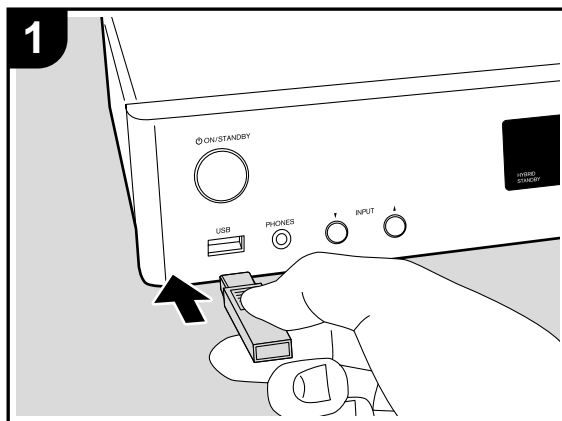

Основное воспроизведение

Запустите воспроизведение музыкальных файлов, сохраненных на USB носителе.

1. Переключите вход телевизора на назначенный вход этого устройства.
2. Вставьте USB устройство в порт USB на передней панели устройства.
3. Нажмите кнопку «USB» на пульте ДУ.
 - Если «USB» индикатор мигает на дисплее, то убедитесь в правильности подключения USB устройства.
 - Не извлекайте подключенное USB устройство при отображении на дисплее индикации «Connecting...» (Подключение). Это может привести к неисправности или повреждению записанных данных.
4. Нажмите кнопку ENTER (b) на пульте ДУ в следующем меню. На дисплее будет отображен список папок и музыкальных файлов, записанных на USB устройстве. Выберите папку с помощью курсорных кнопок и нажмите кнопку ENTER (b) для подтверждения выбора.
 - Для возврата к предыдущему меню нажмите кнопку ↵ (d).
5. С помощью курсорных кнопок на пульте ДУ выберите музыкальный файл, а затем нажмите кнопку ENTER (b) для запуска воспроизведения.
 - Порт USB устройства соответствует стандарту USB 2.0. Скорость передачи данных может быть недостаточна для воспроизведения некоторого контента, поэтому звучание может быть прерывистым.

Также доступны следующие операции пульта ДУ.

- (a) Если папка или список файлов не отображается на дисплее, вы сможете изменить страницу.
- (c) При нажатии этой кнопки во время воспроизведения приведет к изменению отображаемой на дисплее информации о треке. Нажатие этой кнопки во время отображения папки или файла позволит вернуться



к странице воспроизведения.

- (e) Данная кнопка воспроизводит предыдущий трек.
- (f) Эта кнопка запускает повторное воспроизведение или воспроизведение в случайном порядке. Многократное нажатие этой кнопки позволяет переключать следующие режимы повторного воспроизведения.
- (g) При нажатии во время воспроизведения трека эта кнопка позволит временно остановить воспроизведение. Нажатие этой кнопки во время остановки запустит воспроизведение.
- (h) Данная кнопка воспроизводит следующий трек.

Требования к USB носителю

- Учтите, что мы не гарантируем работу со всеми USB носителями.
- Данное устройство может работать только с USB носителем, соответствующим стандарту USB mass storage запоминающих устройств. Устройство также совместимо с USB носителями с форматами файловых систем FAT16 или FAT32.
- Если USB носитель разделен, то каждая секция будет распознаваться как отдельное устройство.
- На дисплее отображается до 16 уровней папок, а в каждой папке отображается до 20 000 треков.
- Ресивер не поддерживает USB концентраторы или устройства с функциями USB концентратора. Не подключайте такие устройства к ресиверу.
- Устройство не поддерживает USB носители с функциями защиты.
- При подключении USB жесткого диска к USB порту устройства рекомендуем использовать адаптер переменного тока для его питания.
- Не каждый мультимедийный носитель, подключенный к USB кард-ридеру, может использоваться для этой функции. Более того, может быть невозможно верное воспроизведение контента некоторых USB носителей.
- Мы не несем ответственности за утерю или повреждение данных запоминающего USB устройства, которое

может произойти при совместном использовании носителя и данного устройства. Рекомендуем предварительно сохранить важные музыкальные файлы.

Поддерживаемые аудио форматы

Устройство поддерживает следующие форматы файлов, воспроизводимых с сервера или с USB носителя. Файлы, защищенные авторским правом, не могут быть воспроизведены данным устройством.

MP3 (.mp3/.MP3):

- Поддерживаемые форматы: MPEG-1/MPEG-2 Audio Layer 3
- Поддерживаемая частота дискретизации: 44,1 кГц, 48 кГц
- Поддерживаемые битрейты: От 8 Кб/с до 320 Кб/с и переменная скорость.

WMA (.wma/.WMA):

- Поддерживаемая частота дискретизации: 44,1 кГц, 48 кГц
- Поддерживаемые битрейты: От 5 Кб/с до 320 Кб/с и переменная скорость.
- Форматы WMA Pro/Voice/WMA Lossless не поддерживаются.

WAV (.wav/.WAV):

WAV файлы содержат несжатый цифровой PCM аудио сигнал.

- Поддерживаемая частота дискретизации: 44,1 кГц, 48 кГц, 64 кГц, 88,2 кГц, 96 кГц, 176,4 кГц, 192 кГц
- Разрядность: 8 бит, 16 бит, 24 бит

AIFF (.aiff/.aif/.aifc/.afc/.AIFF/.AIF/.AIFC/.AFC):

AIFF файлы содержат несжатый цифровой PCM аудио сигнал.

- Поддерживаемая частота дискретизации: 44,1 кГц, 48 кГц, 64 кГц, 88,2 кГц, 96 кГц, 176,4 кГц, 192 кГц
- Разрядность: 8 бит, 16 бит, 24 бит

AAC (.aac/.m4a/.mp4/.3gp/.3g2/.AAC/.M4A/.MP4/.3GP/.3G2):

- Поддерживаемые форматы: MPEG-2/MPEG-4 Audio
- Поддерживаемая частота дискретизации: 44,1 кГц, 48 кГц, 64 кГц, 88,2 кГц, 96 кГц
- Поддерживаемые битрейты: От 8 Кб/с до 320 Кб/с и переменная скорость.

FLAC (.flac/.FLAC):

- Поддерживаемая частота дискретизации: 44,1 кГц, 48 кГц, 64 кГц, 88,2 кГц, 96 кГц, 176,4 кГц, 192 кГц
- Разрядность: 8 бит, 16 бит, 24 бит

Apple Lossless (.m4a/.mp4/.M4A/.MP4):

- Поддерживаемая частота дискретизации: 44,1 кГц, 48 кГц, 64 кГц, 88,2 кГц, 96 кГц, 176,4 кГц, 192 кГц
- Разрядность: 16 бит, 24 бит

DSD (.dsf/.dff/.DSF/.DFF):

- Поддерживаемые форматы: DSF/DSDIFF
- Поддерживаемая частота дискретизации: 2,8 МГц, 5,6 МГц

Dolby TrueHD (.vr/.mlp/.VR/.MLP):

- Поддерживаемая частота дискретизации: 44,1 кГц, 48 кГц, 64 кГц, 88,2 кГц, 96 кГц, 176,4 кГц, 192 кГц
- Доступно воспроизведение файлов с переменным битрейтом (VBR). Тем не менее, данные о воспроизведении могут отображаться неверно.
- Данное устройство поддерживает непрерывное воспроизведение файлов USB устройства в следующих условиях. При воспроизведении файлов формата WAV, FLAC и Apple Lossless, файлы с тем же форматом, частотой дискретизации, каналами и разрядностью будут воспроизводиться также непрерывно.

AirPlay®

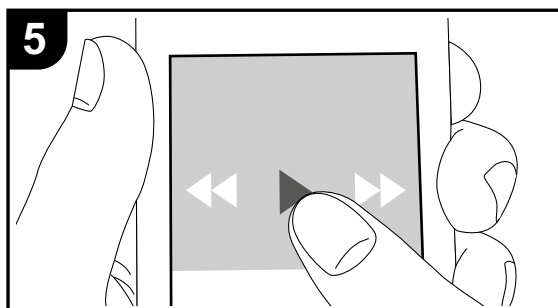
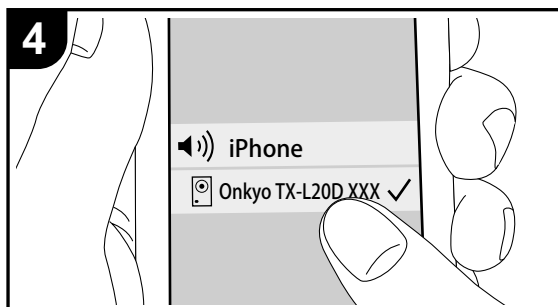
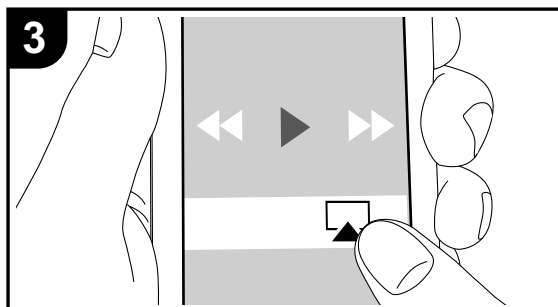
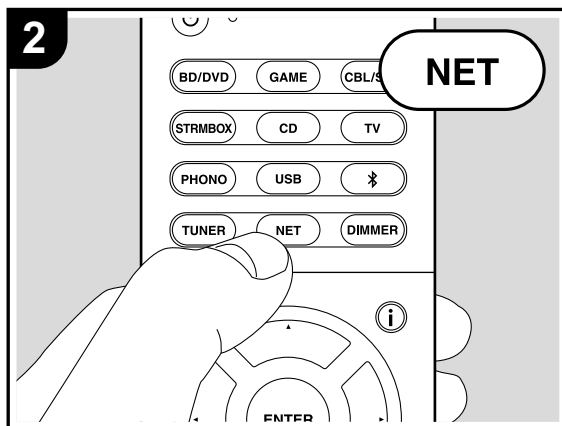
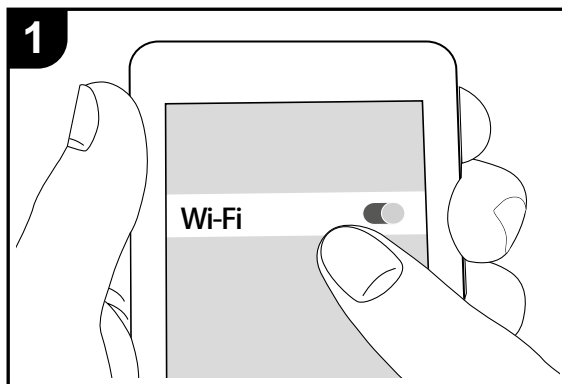

Основное воспроизведение

Вы можете наслаждаться воспроизведением музыкальных файлов с iPhone®, iPod touch® или iPad®, подключенных к той же точке доступа, что и данное устройство.

- Обновите версию программного обеспечения вашего iOS устройства.
1. Подключите iOS устройство к точке доступа.
 2. Нажмите кнопку NET.
 3. Прикоснитесь к иконке AirPlay на панели iOS устройства и выберите нужное устройство из списка доступных устройств, а затем прикоснитесь к кнопке «Done».
 4. Запустите воспроизведение музыкальных файлов на iOS устройстве.
 - Установленное по умолчанию значение для функции Network Standby — «Вкл.», поэтому при выполнении действий, описанных в шагах 3 и 4, устройство будет автоматически включено и входной сигнал будет переключен на «NET». Для сокращения энергопотребления нажмите кнопку на пульте ДУ, а затем в меню Setup (Настройка) установите параметр «5.Hardware» — «Power Management» — «Network Standby» (Аппаратное обеспечение — Управление питанием — Сеть в режиме ожидания) в значение «Off» (Выкл.).
 - Благодаря характеристикам технологии беспроводного соединения AirPlay, звук, воспроизводимый данным устройством, может немного отставать от звука устройства с функцией AirPlay.

Вы также можете воспроизвести музыкальные файлы на компьютере с помощью iTunes (Вер. 10.2 или более поздняя). Прежде чем начать работу, убедитесь, что устройство и компьютер подключены к одной сети, затем нажмите кнопку NET на устройстве. Прикоснитесь к иконке AirPlay и iTunes, и выберите нужное устройство из списка доступных устройств, затем запустите воспроизведение музыкального файла.

Воспроизведение по BLUETOOTH®

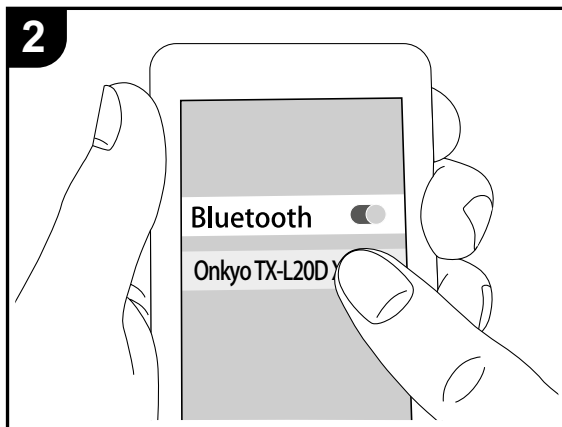
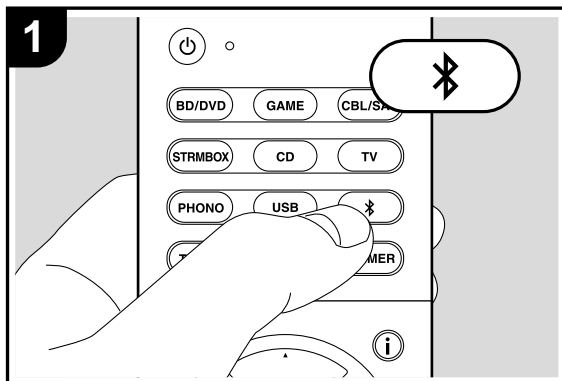

Сопряжение

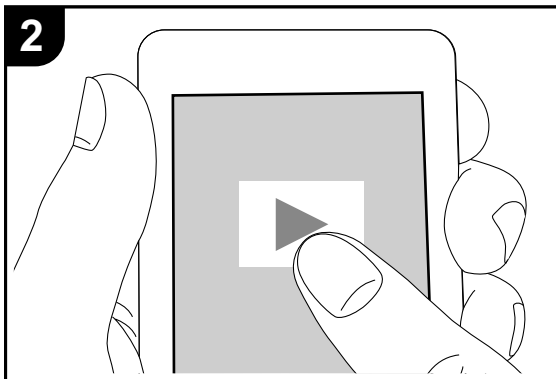
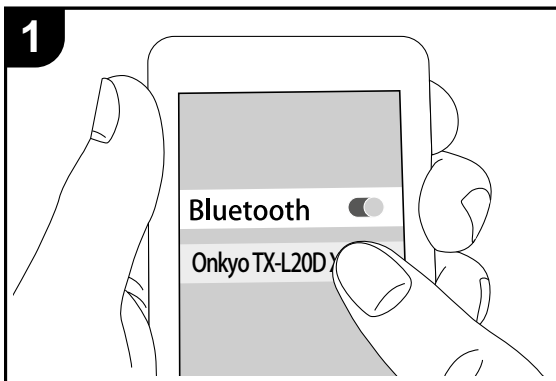

Воспроизведение



Сопряжение

1. После нажатия кнопки  на пульте ДУ на дисплее будет отображено сообщение «Now Pairing» (Выполняется сопряжение) и будет активирован режим сопряжения.
2. Включите функцию BLUETOOTH на устройстве с технологией BLUETOOTH, затем выберите данное устройство из списка отображаемых устройств. При запросе введите пароль — «0000».
 - Для подключения BLUETOOTH устройства нажмите и удержите в нажатом положении кнопку  во время отображения сообщения «Now Pairing» (Выполняется сопряжение) на дисплее, а затем выполните шаг 2. Данное устройство способно хранить данные о сопряжении с восемью устройствами.
 - Зона покрытия составляет 15 метров. Учтите, что соединение со всеми существующими устройствами Bluetooth не гарантируется.

Воспроизведение

1. После включения устройства выполните подключение на Bluetooth устройстве.
2. Селектор входа на данном устройстве автоматически переключится на «BLUETOOTH».
3. Запустите воспроизведение музыкальных файлов. Увеличьте уровень громкости подключенного BLUETOOTH устройства до соответствующего уровня.
 - Благодаря характеристикам технологии беспроводного соединения BLUETOOTH, звук, воспроизводимый данным устройством, может немного отставать от звука BLUETOOTH устройства.

Прослушивание FM/DAB радиовещания

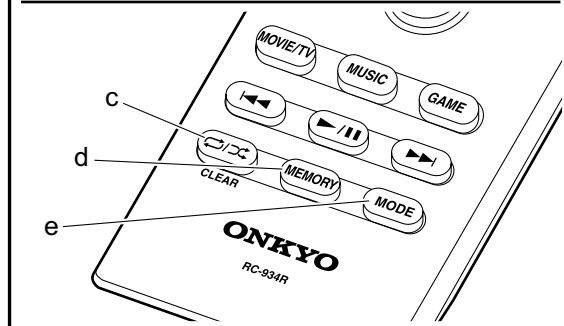
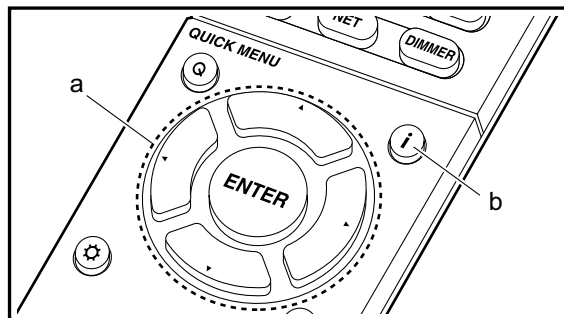
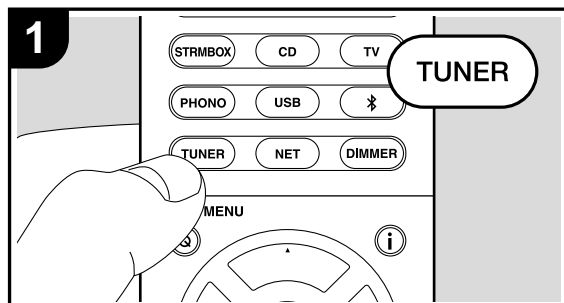

Прослушивание FM радиовещания

Автоматическая настройка

1. Несколько раз нажмите кнопку TUNER на пульте ДУ для выбора «FM» на дисплее.
2. Нажмите кнопку MODE (e) на пульте ДУ, так, чтобы индикатор «AUTO» загорелся на дисплее.
3. При нажатии курсорных кнопок ▲/▼(a) на пульте ДУ будет автоматически запущен поиск по частоте, который остановится после определения станции радиовещания. Индикатор «TUNED» загорится на дисплее при определении радиостанции. В случае определения FM станции на дисплее будет гореть индикатор «FM STEREO».

- При выключенном индикаторе «TUNED» звук не слышен.

Если FM сигнал слишком слабый

Радио волны могут быть существенно ослаблены из-за окружающих условий и строительных элементов. В данном случае выполните действия, описанные в разделе «Ручная настройка», для настройки нужной станции вручную.

Ручная настройка

1. Несколько раз нажмите кнопку TUNER на пульте ДУ для выбора «FM» на дисплее.
 2. Нажмите кнопку MODE (e) на пульте ДУ, так, чтобы индикатор «AUTO» на дисплее был выключен.
 3. Выберите нужную радиостанцию нажатием курсорных кнопок ▲/▼(a) на пульте ДУ.
- Частота будет изменяться на 1 шаг при каждом нажатии кнопки. При удержании в нажатом положении этой кнопки частота будет непрерывно изменяться, а при отжатии этой кнопки частота будет остановлена. Следите за изменениями на дисплее при выполнении настройки частоты.

Возврат к настройке в автоматическом режиме

Нажмите кнопку MODE (e) на пульте ДУ, так, чтобы индикатор «AUTO» снова загорелся на дисплее. Устройство начнет автоматически настраивать радиостанции.

Использование RDS

RDS является сокращением от Radio Data System (Система радиотрансляции данных) и представляет собой способ передачи данных FM радиосигналов. В регионах RDS вещания название радиостанции будет отображаться на дисплее в разделе информации о программе радиовещания. После нажатия кнопки i (b) на пульте ДУ вы сможете использовать следующие функции.

Отображение текстовой информации (Radio Text)

1. Во время отображения названия станции нажмите один раз кнопку i (b) на пульте ДУ. Теперь на дисплее будет отображена плавущая строка с текстовой информацией Radio Text (RT). При отсутствии текстовой информации на дисплее будет отображено сообщение «No Text Data».
- На дисплее могут быть отображены необычные символы при попытке показать на дисплее неподдерживаемые данные. Тем не менее, это не является неисправностью. Также, если сигнал выбранной станции слишком слабый, то информация может не отображаться.

Поиск станций по типу программ (PTY)

1. Во время отображения названия станции нажмите дважды кнопку i (b) на пульте ДУ.
2. С помощью курсорных кнопок ◀/▶(a) на пульте ДУ выберите нужный тип программы (Program Type), а затем нажмите кнопку ENTER (a) для запуска поиска.

Далее представлены доступные типы программ:

- News (Новости)



- Affairs (Текущие события)
- Info (Информационные программы)
- Sport (Спорт)
- Educate (Образование)
- Drama (Театр)
- Culture (Культура)
- Science (Программы о технологиях и науке)
- Varied (Разное)
- Pop M (Поп-музыка)
- Rock M (Рок-музыка)
- Easy M (Легкая музыка)
- Light M (Легкая классика)
- Classics (Классическая музыка)
- Other M (Другая музыка)
- Weather (Погода)
- Finance (Финансы)
- Children (Детские передачи)
- Social (Социальные программы)
- Religion (Религия)
- Phone In (Телефонные опросы)
- Travel (Туризм)
- Leisure (Досуг)
- Jazz (Джаз)
- Country (Кантри)
- Nation M (Музыка народов мира)
- Oldies (Ретро)
- Folk M (Народная музыка)
- Document (Репортажи)

- На дисплее могут быть отображены необычные символы при попытке показать на дисплее неподдерживаемые данные. Тем не менее, это не является неисправностью. Также, если сигнал выбранной станции слишком слабый, то информация может не отображаться.

Прослушивание цифрового DAB радиовещания

1. Несколько раз нажмите кнопку TUNER на пульте ДУ для выбора «DAB» на дисплее.
- При первом выборе значения DAB функция Auto Tuning будет автоматически сканировать частотную полосу DAB 3 для поиска доступных в вашей зоне станций.

Scan# 100%

- По завершении процедуры сканирования будет выбрана первая найденная станция.
 - При добавлении новой DAB станции или при перемещении в другую зону, нажмите кнопку  на пульте ДУ, а затем в меню Setup (Настройка) выберите «6.Miscellaneous» — «Tuner» — «DAB Auto Scan» (6. Прочее — Тюнер — Автосканирование DAB).
2. Выберите нужную радиостанцию с помощью курсорных кнопок ▲ / ▼ (a) на пульте ДУ.

Изменение порядка отображения станций

Вы можете сортировать доступные станции по алфавиту или по группам.

1. Несколько раз нажмите кнопку MODE (e) для настройки способа сортировки порядка отображаемых станций.

Alphabet (По алфавиту) (настройка по умолчанию): Сортирует станции по алфавиту.

Multiplex (Мультиплекс): Сортирует станции по группам.

Отображение DAB Radio информации

1. Нажмите кнопку  (b) для отображения на дисплее информации о выбранной станции DAB.

DLS (Dynamic Label Segment):

При настройке на станцию, содержащую DLS текстовые данные, на дисплее будет отображена плавущая строка.

Program Type (Тип программ): Отображает тип программы.

Bit Rate and Audio Mode (Битрейт и аудиорежим): Отображает битрейт и аудио режим (стерео, моно) станции.

Качество: Отображает качество сигнала.

0–59: Слабый сигнал

60–79: Хороший сигнал

80–100: Отличный сигнал

Multiplex Name (Название группы):

Отображает название текущей группы.

Multiplex Number and Frequency (Номер группы и частота): Отображает номер и частоту текущей группы.

- Отображаемая на дисплее информация может иногда не соответствовать воспроизводимому материалу радиостанции.
3. Если радиостанция была найдена, то на дисплее будет мигать название найденной станции. В этот момент нажмите кнопку ENTER (a) для запуска приема радиостанции. Если вы не нажмете кнопку ENTER (a), то устройство продолжит выполнение поиска другой станции.
 - Если ни одна из станций не была найдена, на дисплее будет отображено «Not Found».



Запись в память настроек на радиостанции (пресетов)

Вы можете зарегистрировать до 40 FM и DAB радиостанций. Предварительное программирование радиостанций позволит вам непосредственно перейти к нужной вам радиостанции.

1. Перейдите к радиостанции, которую хотите зарегистрировать.
2. Нажмите кнопку MEMORY (d) на пульте ДУ так, чтобы номер пресета на дисплее начал мигать.
3. В то время, как номер пресета будет мигать (около 8 секунд), несколько раз нажмите кнопку ◀/▶ (a) на пульте ДУ для выбора номера между 1 и 40.
4. Нажмите кнопку MEMORY (d) на пульте ДУ еще раз для регистрации станции. После регистрации номер пресета будет гореть постоянно.

Выбор предустановленных радиостанций

1. Нажмите кнопку TUNER на пульте ДУ.
2. Нажмите курсорные кнопки ◀/▶ (a) на пульте ДУ для выбора номера пресета.

Удаление предустановленных радиостанций

1. Нажмите кнопку TUNER на пульте ДУ.
2. Нажмите курсорные кнопки ◀/▶ (a) на пульте ДУ для выбора номера пресета.
3. Нажмите кнопку MEMORY (d) на пульте ДУ, а затем, пока мигает номер пресета, нажмите кнопку CLEAR (c) на пульте ДУ для удаления этого номера пресета.
 - После удаления номер пресета будет удален на дисплее.

Режимы прослушивания

Выбор режима прослушивания

Нажмите кнопку «MOVIE/TV» (b), «MUSIC» (c) или «GAME» (d) на пульте ДУ для выбора режимов прослушивания, оптимально подходящих для просмотра фильмов, телепередач или игр, и обеспечивающих наслаждение их спецэффектами. Последний выбранный для каждой кнопки режим прослушивания будет сохранен в памяти. Если воспроизводимый контент не поддерживает ранее выбранный режим прослушивания, то автоматически будет выбран стандартный режим.

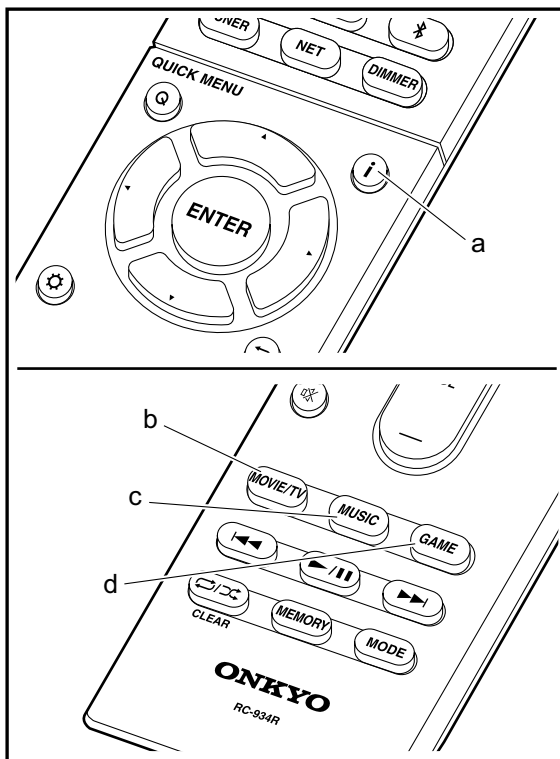

Stereo

Нажмите кнопку «MUSIC» (c) для выбора. Этот режим прослушивания подходит для воспроизведения музыки, и звук будет выводиться из фронтальных левого и правого громкоговорителей и сабвуфера.

Direct

В этом режиме звук будет ближе к исходному, так как отключается обработка звукового сигнала, сохраняя при этом исходное качество звучания.

Mono

Нажмите кнопку «MOVIE/TV» (b) для его выбора. В этом режиме аналоговый или PCM входной сигнал выводится в монофоническом формате через левый и правый громкоговорители.

T-D (Theater-Dimensional)

Нажмите кнопку «MOVIE/TV» (b) или GAME (d) для его выбора. В этом режиме вы можете насладиться воспроизведением многоканального окружающего звука, даже при использовании двух или трех громкоговорителей. Эта функция работает за счет разницы в поступлении сигнала в левое и правое ухо слушателя.

- В случае записи входных сигналов Dolby Digital и DTS в монофоническом или цифровом стерео формате, то выберите «Dolby D», «Dolby D+», «DTS» или «DTS-HD MSTR» режимы, при которых сигнал источников сигнала будет воспроизведен без изменений.
- При подключении наушников доступны следующие режимы прослушивания: Mono, Direct и Stereo.



Проверка режимов прослушивания и прочей информации

Несколько раз нажмите кнопку **i** (a) для переключения дисплея в следующем порядке:

Источник сигнала и его уровень громкости

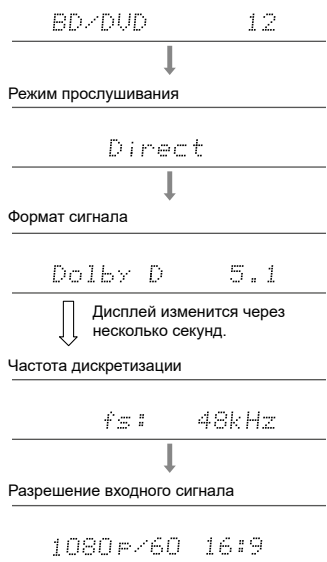

Краткое меню

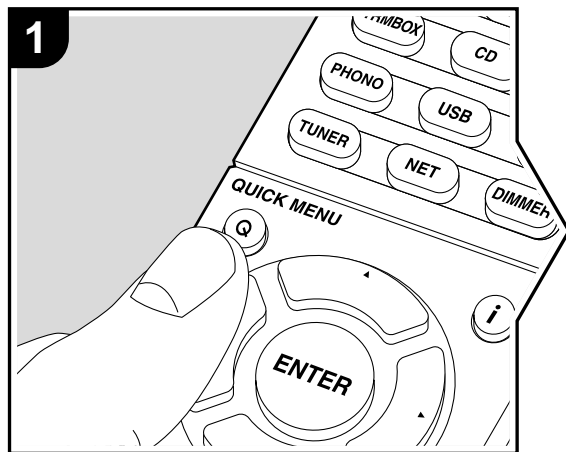

Нажатием кнопки Q на пульте ДУ во время воспроизведения вы можете выбрать в экранном меню наиболее часто используемые настройки, например, качество звучания.

1. Нажмите кнопку Q на пульте ДУ.
2. В кратком меню выберите параметр с помощью кнопок ▲/▼ на пульте ДУ и нажмите кнопку ENTER для подтверждения выбора.

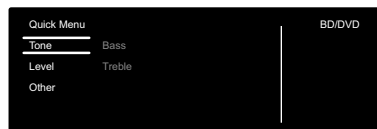

- Измените исходные настройки для каждой из настроек с помощью курсорных кнопок ◀/▶.
- Для возврата к предыдущему меню нажмите кнопку ⏪.
- 3. Для выхода из меню настроек нажмите кнопку Q.

■ Tone (Тональность)

Bass (НЧ): Усиливает или уменьшает диапазон низких частот фронтальных громкоговорителей.

Treble (ВЧ): Усиливает или уменьшает диапазон высоких частот фронтальных громкоговорителей.

- Эта настройка недоступна для настройки в режиме прослушивания Direct.

■ Level (Уровень)

Subwoofer (Сабвуфер): Вы можете отрегулировать уровень громкости сабвуфера во время прослушивания сигнала.

- Выполненные вами настройки будут сброшены к предыдущему состоянию при переключении устройства в режим ожидания.

■ Other (Другое)

A/V Sync (AV синхронизация): В случае отставания изображения от звукового сигнала, настройте с помощью этого параметра задержку звука. Для каждого входного сигнала можно выполнить другие настройки.

- Эта настройка недоступна для настройки в режиме прослушивания Direct.

■ Music Optimizer (Оптимизация звучания):

Улучшает качество сжатого аудио сигнала. Эта функция улучшит качество воспроизведения таких сжатых файлов, как например MP3. Для каждого входного сигнала можно выполнить отдельные настройки. Эта настройка эффективна для сигналов с частотой не более 48 кГц. Эта настройка неактивна для потоковых аудиосигналов.

- Эта настройка недоступна для настройки в режиме прослушивания Direct.

Late Night (Ночное воспроизведение): Делает более отчетливым звучание даже самых незначительных нюансов. Эта функция полезна при необходимости уменьшить уровень громкости в случае просмотра телевизора поздно вечером. Этим эффектом можно наслаждаться только при воспроизведении входных сигналов Dolby и DTS.

- Эта настройка не используется в следующих случаях.
 - Если параметр «3.Audio Adjust» — «Dolby» — «Loudness Management» (Настройка звука — Dolby — Управление уровнем громкости) (➔ Стр. 34) в меню Setup (Настройка) установлен в значение «Off» (Выкл.) при воспроизведении сигнала Dolby Digital Plus или Dolby TrueHD.



Другие функции

Воспроизведение аудио и видео сигналов разных источников

Вы можете воспроизвести на устройстве аудио и видео сигнал с различных источников. Например, воспроизведите аудио сигнал с CD проигрывателя и видео сигнал с BD/DVD проигрывателя. Процедура выполнения настроек в данном случае следующая:

1. Нажмите кнопку BD/DVD на пульте ДУ.
2. Нажмите кнопку CD на пульте ДУ.
3. Запустите воспроизведение на BD/DVD проигрывателе и CD проигрывателе.

Выполните следующие шаги для воспроизведения видео сигнал других источников сигнала в соответствии с аудио сигналом NET, USB или BLUETOOTH устройств.

1. Нажмите кнопку NET, USB или  на пульте ДУ для запуска воспроизведения аудио сигнала.
2. Нажмите кнопку MODE на пульте ДУ и немедленно будет запущено воспроизведение предшествующего устройства.
3. Включите воспроизведение источника входного видео сигнала.
4. При каждом нажатии кнопки MODE изображение будет включаться или выключаться.

Меню настройки

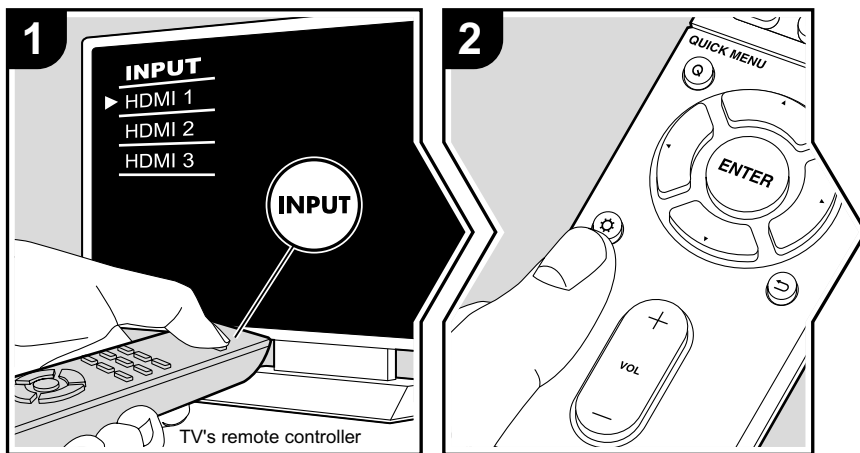

Данное устройство позволяет выполнить дополнительные настройки, которые необходимы для оптимального использования устройства.

1. Переключите вход телевизора на назначенный вход этого устройства.
2. Нажмите кнопку на пульте ДУ.
3. После отображения на дисплее меню Setup (Настройка) выберите объект с помощью кнопок / на пульте ДУ и нажмите кнопку ENTER для подтверждения выбора.

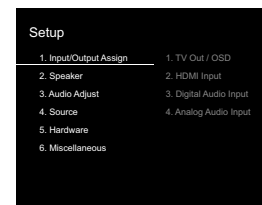

- Измените исходные настройки для каждой из настроек с помощью курсорных кнопок /.
- Для возврата к предыдущей странице нажмите кнопку .
- 4. Для выхода из меню настроек нажмите кнопку .

1. Input/Output Assign (Назначение вход/выхода)

■ 1. TV Out / OSD

1080p -- 4K Upscaling	При использовании телевизора, поддерживающего разрешение 4K, входной видео сигнал формата 1080p будет автоматически преобразован в 4K. «Off» (Выкл.) (Значение по умолчанию): Функция не используется. «Auto»(Авто): Данная функция будет активна. <ul style="list-style-type: none"> • Выберите значение «Off» (Выкл.), если ваш телевизор не поддерживает 4K.
Super Resolution (Сверх-разрешение)	При установке параметра «1080p -> 4K Upscaling» в значение «Auto», вы можете выбрать коррекцию видеосигнала из значений «Off» (Выкл.) или «1» (слабая) и «3» (сильная).



OSD Language (Язык экранного меню)	Пользователь может выбрать язык экранного меню. English, German, French, Spanish, Italian, Dutch, Swedish, Russian, Chinese
Impose OSD (Наложение экранного меню)	Этот параметр определяет, будет ли на экране телевизора отображаться информация, например, о настройках уровня громкости или переключении входного сигнала. «On» (Вкл.) (Значение по умолчанию): Экранное меню будет отображаться на экране телевизора. «Off»(Выкл.): Экранное меню не будет отображаться на экране телевизора. <ul style="list-style-type: none"> В зависимости от типа сигнала экранное меню может не отображаться, даже при выборе значения «On». Если экранное меню не отображается на экране, то измените разрешение подключенного устройства.
Screen Saver (Заставка)	Настройте время запуска экранной заставки. Выберите одно из следующих значений «3 minutes» (3 мин. — значение по умолчанию), «5 minutes»(5 мин.), «10 minutes» (10 мин.) и «Off» (Выкл.).

■ 2. HDMI Input (Вход HDMI)

Вы можете изменить назначения входного сигнала между селектором входов и разъемами HDMI IN.

BD/DVD	«HDMI 1 (HDCP 2.2)» до «HDMI 4 (HDCP 2.2)»: Назначьте HDMI IN разъем на селектор входа BD/DVD. Если вы не назначили разъем, выберите «-----». Для выбора уже назначенного на другой селектор разъема HDMI IN измените сначала значение селектора на «-----». (Значение по умолчанию — «HDMI 1 (HDCP 2.2)»)
CBL/SAT	«HDMI 1 (HDCP 2.2)» до «HDMI 4 (HDCP 2.2)»: Назначьте HDMI IN разъем на селектор входа CBL/SAT. Если вы не назначили разъем, выберите «-----». Для выбора уже назначенного на другой селектор разъема HDMI IN измените сначала значение селектора на «-----». (Значение по умолчанию — «HDMI 2 (HDCP 2.2)»)

GAME (Игровая приставка)	«HDMI 1 (HDCP 2.2)» до «HDMI 4 (HDCP 2.2)»: Назначьте HDMI IN разъем на селектор входа GAME. Если вы не назначили разъем, выберите «-----». Для выбора уже назначенного на другой селектор разъема HDMI IN измените сначала значение селектора на «-----». (Значение по умолчанию — «HDMI 4 (HDCP 2.2)»)
STRM BOX	«HDMI 1 (HDCP 2.2)» до «HDMI 4 (HDCP 2.2)»: Назначьте нужный HDMI IN разъем на селектор входа STRM BOX. Если вы не назначили разъем, выберите «-----». Для выбора уже назначенного на другой селектор разъема HDMI IN измените сначала значение селектора на «-----». (Значение по умолчанию — «HDMI 3 (HDCP 2.2)»)
CD	«HDMI 1 (HDCP 2.2)» до «HDMI 4 (HDCP 2.2)»: Назначьте HDMI IN разъем на селектор входа CD. Если вы не назначили разъем, выберите «-----». Для выбора уже назначенного на другой селектор разъема HDMI IN измените сначала значение селектора на «-----». (Установленное по умолчанию значение — «-----»)
TV	«HDMI 1 (HDCP 2.2)» до «HDMI 4 (HDCP 2.2)»: Назначьте HDMI IN разъем на селектор входа TV. Если вы не назначили разъем, выберите «-----». Для выбора уже назначенного на другой селектор разъема HDMI IN измените сначала значение селектора на «-----». (Установленное по умолчанию значение — «-----»)
PHONO	«HDMI 1 (HDCP 2.2)» до «HDMI 4 (HDCP 2.2)»: Назначьте HDMI IN разъем на селектор входа PHONO. Если вы не назначили разъем, выберите «-----». Для выбора уже назначенного на другой селектор разъема HDMI IN измените сначала значение селектора на «-----». (Установленное по умолчанию значение — «-----»)



■ 3. Digital Audio Input (Цифровой аудио вход)

Вы можете изменить назначения входного сигнала между селектором входов и разъемами DIGITAL IN COAXIAL/ OPTICAL. Если вы не назначили разъем, выберите «-----».

BD/DVD	«COAXIAL», «OPTICAL» : Назначьте DIGITAL IN разъем на селектор входа BD/DVD. (Установленное по умолчанию значение — «-----»)
CBL/SAT	«COAXIAL», «OPTICAL» : Назначьте DIGITAL IN разъем на селектор входа CBL/SAT. (Установленное по умолчанию значение — «-----»)
GAME (Игровая приставка)	«COAXIAL», «OPTICAL» : Назначьте DIGITAL IN разъем на селектор входа GAME. (Установленное по умолчанию значение — «-----»)
STRM BOX	«COAXIAL», «OPTICAL» : Назначьте нужный DIGITAL IN разъем на селектор входа STRM BOX. (Установленное по умолчанию значение — «-----»)
CD	«COAXIAL», «OPTICAL» : Назначьте DIGITAL IN разъем на селектор входа CD. (Значение по умолчанию — «COAXIAL».)
TV	«COAXIAL», «OPTICAL» : Назначьте DIGITAL IN разъем на селектор входа TV. (Значение по умолчанию — «OPTICAL».)
PHONO	«COAXIAL», «OPTICAL» : Назначьте DIGITAL IN разъем на селектор входа PHONO. (Установленное по умолчанию значение — «-----»)

- Поддерживаемая частота дискретизации для PCM сигналов (стерео, моно), поступающих с цифрового входа, составляет 32 кГц, 44,1 кГц, 48 кГц, 88,2 кГц, 96 кГц/16 бит, 20 бит и 24 бит.

■ 4. Analog Audio Input (Аналоговый аудио вход)

Вы можете изменить назначения входного сигнала между селектором входов и разъемами AUDIO IN. Если вы не назначили разъем, выберите «-----».

BD/DVD	«AUDIO 1» до «AUDIO 2»: Назначьте AUDIO IN разъем на селектор входа BD/DVD. (Значение по умолчанию — «AUDIO 1».)
CBL/SAT	«AUDIO 1» до «AUDIO 2»: Назначьте AUDIO IN разъем на селектор входа CBL/SAT. (Значение по умолчанию — «AUDIO 2».)
GAME (Игровая приставка)	«AUDIO 1» до «AUDIO 2»: Назначьте AUDIO IN разъем на селектор входа GAME. (Установленное по умолчанию значение — «-----»)
STRM BOX	«AUDIO 1» до «AUDIO 2»: Назначьте нужный AUDIO IN разъем на селектор входа STRM BOX. (Установленное по умолчанию значение — «-----»)
CD	«AUDIO 1» до «AUDIO 2»: Назначьте AUDIO IN разъем на селектор входа CD. (Установленное по умолчанию значение — «-----»)
TV	«AUDIO 1» до «AUDIO 2»: Назначьте AUDIO IN разъем на селектор входа TV. (Установленное по умолчанию значение — «-----»)
PHONO	(Значение по умолчанию — «PHONO».) Эту настройку изменить невозможно.



2. Speaker (Громкоговоритель)

Вы можете выполнить изменения среды подключения громкоговорителей и изменить их уровень громкости. Эта настройка недоступна для выбора при подключении к устройству наушников или в случае выполнения настройки в меню «5.Hardware» (Аппаратное обеспечение) — «HDMI» — «Audio TV Out» и выборе значения «On» (Вкл.).

■ 1. Configuration (Конфигурация)

Subwoofer (Сабвуфер)	Определите, подключен ли сабвуфер. «Yes (Да) (Значение по умолчанию)»: Выберите при подключении сабвуфера. «No»(Нет): Выберите, если сабвуфер не подключен.
----------------------	---

■ 2. Crossover (Кроссовер)

Front (Фронтальный)	Выберите частоту кроссовера в диапазоне «40Hz» до «200Hz» для запуска воспроизведения частот каждого канала. (Значение по умолчанию — «120Hz») «Full Band» (Широкополосный): Выводится широкополосный сигнал. <ul style="list-style-type: none"> Если в параметре «Configuration» — «Subwoofer» (Конфигурация — Сабвуфер) вы выбрали значение «No»(Нет), то значение «Front» (Фронтальный) будет закреплено за «Full Band» (Широкополосный), и низкочастотный сигнал других каналов будет выводиться через фронтальные громкоговорители. См. руководство пользователя громкоговорителей.
LPF of LFE	Настройте фильтр низких частот для сигналов LFE (low-frequency effect) для пропускания низкочастотных сигналов и удаления нежелательных шумов. Этот фильтр низких частот будет эффективен только для источников сигнала с LFE каналом. Можно настроить значения в диапазоне «80Hz» — «120Hz (Значение по умолчанию)». «Off»(Выкл.): Данная функция будет неактивна.

Double Bass (Контрабас)	Эта настройка доступна для выбора при установке «Configuration» — «Subwoofer» (Конфигурация — Сабвуфер) в значение «Yes»(Да) и параметра «Front» (Фронтальный) — в значение «Full Band»(Широкополосный). Басовый сигнал выводится из фронтальных левого и правого громкоговорителей на сабвуфер. «On» (Вкл.): Басы будут усилены. «Off»(Выкл.): Басы не будут усилены.
-------------------------	--

■ 3. Distance (Расстояние)

Установите расстояние до положения каждого громкоговорителя от точки прослушивания.

Front Left (Фронтальный левый)	Служит для определения расстояния от слушателя до каждого громкоговорителя. (Значение по умолчанию — «12.0ft/3.60m» (3,60 м))
Front Right (Фронтальный правый)	Служит для определения расстояния от слушателя до каждого громкоговорителя. (Значение по умолчанию — «12.0ft/3.60m» (3,60 м))
Subwoofer (Сабвуфер)	Служит для определения расстояния от слушателя до каждого громкоговорителя. (Значение по умолчанию — «12.0ft/3.60m» (3,60 м))

- Установленные по умолчанию значения могут варьироваться в зависимости от региона.
- Расстояние до модулей также можно настроить нажатием кнопки MODE на пульте ДУ. При выборе единицы измерения — фут, расстояние может быть установлено с шагом 1 фут в диапазоне от 0,1 до 30 футов. При выборе единицы измерения — метр, расстояние может быть установлено с шагом 0,03 м в диапазоне от 0,03 м до 9 м.



■ 4. Level Calibration (Калибровка уровня сигнала)

Front Left (Фронтальный левый)	Выберите значение в диапазоне «-12 dB» и «+12 dB» (с шагом в 1 дБ). При каждом изменении значения вы услышите звуковой сигнал. Выберите нужный уровень сигнала (Значение по умолчанию — «0 dB»).
Front Right (Фронтальный правый)	Выберите значение в диапазоне «-12 dB» и «+12 dB» (с шагом в 1 дБ). При каждом изменении значения вы услышите звуковой сигнал. Выберите нужный уровень сигнала (Значение по умолчанию — «0 dB»).
Subwoofer (Сабвуфер)	Выберите значение в диапазоне «-15 dB» и «+12 dB» (с шагом в 1 дБ). При каждом изменении значения вы услышите звуковой сигнал. Выберите нужный уровень сигнала (Значение по умолчанию — «0 dB»).

3. Audio Adjust (Настройка звука)

■ 1. Multiplex/Mono (Мультиплекс/ Моно)

Multiplex Input Channel (Входной канал мультиплекс сигнала)	<p>Настройте аудио канал или язык, который будет выводиться при воспроизведении мультиплексного аудио сигнала или многоязыкового телевизионного вещания.</p> <p>«Main (Главный) (Значение по умолчанию)»: Только главный канал</p> <p>«Sub» (Дополнительный): Только дополнительный канал.</p> <p>«Main / Sub»: Выбранные главный и дополнительный каналы будут воспроизводиться одновременно.</p> <ul style="list-style-type: none"> При воспроизведении мультиплексного аудио сигнала и нажатии кнопки  на дисплее устройства будет отображена индикация «1+1».
Mono Input Channel (Входной канал моно сигнала)	<p>Эта настройка позволит вам определить воспроизведение двухканального источника цифрового сигнала, например, Dolby Digital или двухканального аналогового/PCM источника сигнала в режиме прослушивания Mono.</p> <p>«Left» (Левый): Только левый канал</p> <p>«Right»(Правый): Только правый канал</p> <p>«Left + Right (Левый+Правый) (Значение по умолчанию): Правый и левый каналы.</p>

■ 2. Dolby

Loudness Management (Управление уровнем громкости)	<p>При воспроизведении Dolby TrueHD необходимо включить функцию нормализации диалога, которая позволит сохранить громкость диалога на нужном уровне. Учтите, что при выборе значения Off (Выкл.) функция Late Night, которая сохраняет все нюансы окружающего звучания даже на низких уровнях громкости, будет выключена при воспроизведении Dolby Digital Plus/Dolby TrueHD.</p> <p>«On» (Вкл.) (Значение по умолчанию): Данная функция будет активна.</p> <p>«Off»(Выкл.): Данная функция будет неактивна.</p>
--	--

■ 3. LFE Level (Уровень LFE)

Определяет уровень низкочастотного эффекта (LFE) для сигналов Dolby Digital, DTS, Multichannel PCM и DSD.

LFE Level (Уровень LFE)	Выберите уровень низкочастотного эффекта (LFE) каждого типа сигнала в диапазоне «0 dB (Значение по умолчанию)» до «- ∞ dB». Если уровень низкочастотного эффекта слишком высок, то выберите значение «-20 dB» или «- ∞ dB».
----------------------------	---

■ 4. Volume (Уровень громкости)

Maximum Volume (Максимальный уровень громкости)	Определите максимальное значение, чтобы избежать чрезвычайно высокой громкости. Выберите значение «Off (Выл.) (Значение по умолчанию)» или значение в диапазоне от «30» до «49».
Headphone Level (Уровень сигнала наушников)	Настраивает уровень выходного сигнала наушников. Выберите значение в диапазоне «-12 dB» и «+12 dB». (Значение по умолчанию — «0 dB»)



Maximum Volume (Максимальный уровень громкости)	Определите максимальное значение, чтобы избежать чрезвычайно высокой громкости. Выберите значение «Off (Выл.)» (Значение по умолчанию) или значение в диапазоне от «30» до «49».
Headphone Level (Уровень сигнала наушников)	Настраивает уровень выходного сигнала наушников. Выберите значение в диапазоне «-12 dB» и «+12 dB». (Значение по умолчанию — «0 dB»)

4. Source (Источник сигнала)

■ 1. IntelliVolume

Отрегулируйте разницу уровней сигнала устройств, подключенных к устройству. Выберите для настройки селектор входного сигнала.

IntelliVolume	Выберите значение в диапазоне «-12 dB» и «+12 dB». Выберите отрицательное значение в случае, если выбранное устройство больше остальных подключенных компонентов, или положительное значение, если это устройство меньше. Для проверки аудио сигнала запустите воспроизведение на подключенном устройстве. (Значение по умолчанию — «0 dB»)
---------------	---

■ 2. Name Edit (Редактирование названия)

Определите названия для каждого входа. Введенное название будет отображено на дисплее устройства. Выберите для настройки селектор входного сигнала.

Name Edit (Редактирование названия)	<ol style="list-style-type: none"> Выберите символ с помощью курсорных кнопок и нажмите кнопку ENTER для подтверждения. Повторите эти действия для ввода не более 10 символов. «A/a»: Переключение регистра символов (заглавные или строчные). (Нажмите кнопку MODE на пульте ДУ для переключения между заглавными и строчными буквами). «←» «→»: Используются для перемещения курсора в направлении стрелки. «⊞»: Удаляет символ слева от курсора. «␣»: Ввод пробела. <ul style="list-style-type: none"> Нажмите кнопку CLEAR на пульте ДУ для удаления всех введенных символов. После ввода, выберите «OK» с помощью курсорных кнопок, затем нажмите кнопку ENTER. Введенное название будет сохранено.
-------------------------------------	--

- Для ввода названия предустановленной радиостанции нажмите кнопку TUNER на пульте ДУ, выберите FM/DAB и затем выберите номер пресета.
- Эти настройки недоступны при выборе источника входного сигнала «NET», «USB» или «BLUETOOTH».

■ Audio Select (Выбор аудио)

Выберите приоритет для выбора входов в случае подключения нескольких источников аудио сигнала к одному селектору, например, «BD/DVD» HDMI IN и «BD/DVD» AUDIO IN. Для каждого селектора входного сигнала можно выполнить отдельные настройки. Выберите для настройки селектор входного сигнала. Учтите, что несколько установленных по умолчанию настроек недоступны для изменения.



<p>Audio Select (Выбор аудио)</p>	<p>«ARC»: Приоритет отдается входному сигналу телевизора с функцией ARC.</p> <ul style="list-style-type: none"> Эта настройка доступна для выбора только при установке параметра «5.Hardware» — «HDMI» — «Audio Return Channel» (5. Аппаратное обеспечение — «HDMI» — «Audio Return Channel») в значение «Auto» и при выборе входа «TV». <p>«HDMI»: Приоритет отдается входному сигналу разъема HDMI IN.</p> <ul style="list-style-type: none"> Эта настройка доступна для выбора только при назначении входа на разъем HDMI в параметре «1.Input/Output Assign» — «HDMI Input» (1. Назначение входАВыхода — Вход HDMI). <p>«COAXIAL»: Приоритет отдается входному сигналу разъемов DIGITAL IN COAXIAL.</p> <ul style="list-style-type: none"> Эта настройка доступна для выбора только при назначении входа на разъем COAXIAL в параметре «1.Input/Output Assign» — «Digital Audio Input» (1. Назначение входАВыхода — Цифровой аудио вход). <p>«OPTICAL»: Приоритет отдается входному сигналу разъемов DIGITAL IN OPTICAL.</p> <ul style="list-style-type: none"> Эта настройка доступна для выбора только при назначении входа на разъем OPTICAL в параметре «1.Input/Output Assign» — «Digital Audio Input» (1. Назначение входАВыхода — Цифровой аудио вход). <p>«Analog»: Для вывода аналогового сигнала, независимо от входного сигнала.</p> <ul style="list-style-type: none"> Эта настройка доступна для выбора только при назначении входа на разъем AUDIO IN в параметре «1.Input/Output Assign» — «Analog Audio Input» (1. Назначение входАВыхода — Аналоговый аудио вход). <p>(Значение по умолчанию: BD/DVD: HDMI, CBL/SAT: HDMI, GAME: HDMI, STRM BOX: HDMI, CD: COAXIAL, TV: OPTICAL, PHONO: Analog)</p>
<p>PCM Fixed Mode (Режим фиксированного PCM)</p>	<p>Определите, будут ли входные сигналы PCM фиксированы (за исключением многоканального PCM) при выборе значения «HDMI», «COAXIAL» или «OPTICAL» в настройке «Audio Select» (Выбор аудио). Выберите значение «On» в случае срезания сигнала в начале трека при воспроизведении сигналов PCM. Рекомендуем выбрать значение «Off» (Выкл.) (Значение по умолчанию).</p> <ul style="list-style-type: none"> Изменение настройки «Audio Select» (Выбор аудио) приведет к переключению в значение «Off» (Выкл.). <p>• Эти настройки недоступны для изменения при выборе входов «TUNER», «NET», «USB» или «BLUETOOTH».</p> <p>■ Video Select (Выбор видео формата)</p> <p>При выборе входов «TUNER», «NET», «USB» или «BLUETOOTH» вы сможете настроить входной сигнал отображаемого на экране телевизора видеоматериала.</p> <p>Video Select (Выбор видео формата)</p> <p>«Last (Default Value)» (Последний — Значение по умолчанию): Выберите видео вход, сигнал которого будет воспроизводиться непосредственно перед вашим выбором. «BD/DVD», «CBL/SAT», «GAME», «STRM BOX», «CD», «TV», «PHONO»:</p> <p>Будет воспроизводиться видео материал выбранного входа.</p> <ul style="list-style-type: none"> Эта настройка доступна для селектора входа, назначенного в «1.Input/Output Assign» — «HDMI Input» (1. Назначение входАВыхода — Вход HDMI). <p>• Если в качестве языка экранного меню выбран китайский (Chinese), то вы сможете выбрать эту настройку только при назначении входа «TUNER».</p>



5. Hardware (Аппаратное обеспечение)

■ 1. HDMI

<p>HDMI CEC</p>	<p>Выбор значения «On» позволит связать выбор входа с функциями подключенного по HDMI совместимого с CEC устройства.</p> <p>«On» (Вкл.): Данная функция будет активна. «Off» (Выкл.) (Значение по умолчанию): Данная функция будет неактивна.</p> <p>После выполнения этих настроек необходимо выключить питание всех компонентов и снова включить их. В зависимости от настроек телевизора эта взаимосвязь может настраиваться в меню телевизора.</p> <ul style="list-style-type: none"> • При выборе значения «On» и закрытии экранного меню на дисплее будет отображено название CEC-совместимых компонентов. На дисплее устройства будет отображена индикация «CEC On». • Энергопотребление в режиме ожидания может увеличиться при выборе значения «On» (Вкл.). (В зависимости от состояния телевизора устройство может перейти в обычный режим ожидания). • Если вы используете регулятор уровня громкости при выборе значения «On» для этой настройки и при поступлении сигнала из динамиков телевизора, то аудио сигнал будет также выводиться из подключенных к устройству громкоговорителей. Если вы хотите, чтобы звук выводился только из одного компонента, то измените настройки устройства или телевизора, или же уменьшите уровень громкости устройства. • В случае возникновения ошибок во время использования значения «On», попробуйте выбрать значение «Off». • При подключении к несовместимому с CEC компоненту или же при подключении к компоненту, в совместимости которого вы не уверены, выберите значение «Off». 	<p>HDMI Standby Through</p> <p>При установке в значение, отличное от «Off», вы сможете воспроизвести на телевизоре видео и аудио сигнал, поступающий от подключенного к HDMI разъему проигрывателя, даже если устройство было переключено в режим ожидания. Если параметр «HDMI CEC» установлен в значение «On», то для выбора доступны только значения «Auto» и «Auto (Eco)». При выборе других значений установите «HDMI CEC» в значение «Off»(Выкл.). (Значение по умолчанию — «Off» (Выкл.))</p> <ul style="list-style-type: none"> • Энергопотребление в режиме ожидания может увеличиться при выборе значения, отличного от «Off» (Выкл.): «BD/DVD», «CBL/SAT», «GAME», «STRM BOX», «CD», «TV», «PHONO»: <p>Например, при выборе значения «BD/DVD», вы сможете запустить воспроизведение устройства, подключенного к разъему «BD/DVD» на телевизоре, даже если это устройство находится в режиме ожидания. Выберите эту настройку, если решили, какой проигрыватель будет использоваться с этой функцией.</p> <p>«Last»: Видео и аудио файлы с выбранного входа будут воспроизводиться телевизором при включении устройства или при выходе из режима ожидания. При выборе значения «Last» вы сможете переключить вход устройства с помощью пульта ДУ, даже будучи в режиме ожидания.</p> <p>«Auto», «Auto (Eco)»: Выберите одну из этих настроек при подключении оборудования, соответствующего стандарту CEC. Видео и аудио файлы с выбранного входа будут воспроизводиться телевизором, независимо от входа, выбранного до выключения устройства и перехода его в режим ожидания.</p> <ul style="list-style-type: none"> • Для воспроизведения телевизором сигнала проигрывателя, которые не соответствуют стандарту CEC, необходимо включить устройство и переключить его на соответствующий вход. • В случае использования телевизора, соответствующего стандарту CEC, вы можете сократить потребление электроэнергии, выбрав режим «Auto (Eco)».
-----------------	--	--



Audio TV Out (Аудио выход ТВ)	<p>Вы можете насладиться воспроизведением аудио сигналов через динамики телевизора при включенном устройстве. «On» (Вкл.): Данная функция будет активна. «Off» (Выкл.) (Значение по умолчанию): Данная функция будет неактивна.</p> <ul style="list-style-type: none"> Эта настройка будет автоматически установлена в значение «Auto»(Авто), если параметр «HDMI CEC» будет установлен в значение «On» (Вкл.). Если вы планируете изменить эту настройку, то установите параметр «HDMI CEC» в значение «Off»(Выкл.). Режим прослушивания будет недоступен для изменения при установке параметра «Audio TV Out»(Аудио выход ТВ) в значение «On» (Вкл.) и звуковой сигнал будет выводиться через динамики телевизора. В зависимости от телевизора или входного сигнала подключенного устройства звуковой сигнал может не выводиться через динамики телевизора, даже при установке этого параметра в значение «On»(Вкл.). В таком случае звук будет выводиться из динамиков устройства. Если вы используете регулятор уровня громкости на панели устройства при прохождении входного сигнала через это устройство и воспроизведении его через динамики телевизора, то звуковой сигнал будет выводиться из данного устройства. Если вы не хотите, чтобы звук выводился из устройства, то измените настройки устройства или телевизора, или же уменьшите уровень громкости устройства.
Audio Return Channel (Канал возврата аудиосигнала)	<p>Вы можете насладиться воспроизведением через динамики подключенного по HDMI телевизора с функцией ARC. Для использования этой функции заранее установите параметр «HDMI CEC» в значение «On». «Auto»(Авто): Вы можете насладиться воспроизведением через динамики подключенного к устройству. «Off»(Выкл.): Функция ARC не используется.</p>

Auto Lip Sync	<p>Эта настройка автоматически исправляет любую рассинхронизацию между видео и аудио сигналами в зависимости от настроек телевизора с функцией HDMI LipSync. «On» (Вкл.) (Значение по умолчанию): Автоматическая коррекция включена. «Off»(Выкл.): Автоматическая коррекция выключена.</p>
---------------	--

2. Network (Сеть)

- При настройке сети LAN с DHCP, установите параметр «DHCP» в значение «Enable» для автоматической конфигурации этой настройки. Для назначения фиксированного IP адреса на каждый компонент необходимо установить «DHCP» в значение «Disable» (Выкл.) и назначить адрес устройства в параметре «IP Address» (IP адрес), а также другие данные ЛВС, например, маску подсети и шлюз.

Wi-Fi	<p>Подключите устройство к сети с помощью беспроводного LAN маршрутизатора. «On» (Вкл.): Беспроводное ЛВС соединение (LAN). «Off» (Выкл.) (Значение по умолчанию): Wired LAN connection (Проводное ЛВС соединение)</p>
Wi-Fi Setup (Wi-Fi настройка)	<p>Конфигурация беспроводного соединения становится доступной при нажатии кнопки ENTER во время отображения страницы «Start».</p> <ul style="list-style-type: none"> Более подробная информация дана в разделе «2.Network Connection»(Сетевое подключение) (➔ Стр. 13) в меню Initial Setup (Начальная настройка).
Wi-Fi Status (Состояние Wi-Fi)	<p>На дисплее отображается информация о состоянии подключенной точки доступа. «SSID»: SSID подключенной точки доступа. «Signal» (Сигнал): Сила сигнала подключенной точки доступа. «Status» (Состояние): Состояние подключенной точки доступа.</p>
MAC Address (MAC адрес)	<p>MAC адрес устройства. Это значение соответствует каждому компоненту и не может быть изменено.</p>



AirPlay Password (Пароль AirPlay)	<p>Вы можете ввести пароль из 31 символа, который позволит только определенным пользователям подключаться к AirPlay.</p> <ol style="list-style-type: none"> 1. Нажмите кнопку ENTER для отображения страницы Edit. 2. Выберите символ с помощью курсорных кнопок и нажмите кнопку ENTER для подтверждения. Повторите эти действия для ввода до 31 символа. <ul style="list-style-type: none"> «A/a»: Переключение регистра символов (заглавные или строчные). (Нажмите кнопку MODE на пульте ДУ для переключения между заглавными и строчными буквами). «←» «→»: Используются для перемещения курсора в направлении стрелки. «☒»: Удаляет символ слева от курсора. «␣»: Ввод пробела. <ul style="list-style-type: none"> • Определите, будет ли пароль скрыт знаками «*» или отображаться в виде обычного текста, для этого нажмите кнопку MEMORY на пульте ДУ. • Нажмите кнопку CLEAR на пульте ДУ для удаления всех введенных символов. 3. После ввода, выберите «OK» с помощью курсорных кнопок, затем нажмите кнопку ENTER. Пароль будет сохранен.
Usage Data (Использование данных)	<p>Для улучшения качества продуктов и предоставляемых услуг наша компания собирает информацию об использовании устройства. Выберите значение «Yes» (Да), если согласны со сбором данной информации. Выберите значение «No» (Нет), если не согласны с этим. (Установленное по умолчанию значение — «No» (Нет).)</p> <p>Выберите любое значение после подтверждения соглашения о конфиденциальности. После выбора «Usage Data» (Данные об использовании) нажмите кнопку ENTER, на дисплее будет отображено соглашение о конфиденциальности. (Эта же страница отображается при выполнении настроек сетевого подключения.) Если вы согласны со сбором информации, также выберите значение «Yes» (Да). Учтите, что даже если вы приняли соглашение о конфиденциальности, но в данной настройке выбрали значение «No» (Нет), то ваша информация передаваться не будет.</p>

Network Check (Проверка сети)	Позволяет проверить сетевое подключение. Нажмите кнопку ENTER при отображении стартовой страницы.
-------------------------------	---

Подождите некоторое время, если поле «Network» еще недоступно для выбора. Оно станет доступным при запуске сети.

■ 3. Bluetooth

Bluetooth	Выберите, будет ли использоваться функция BLUETOOTH. «On» (Вкл.) (Значение по умолчанию): Позволяет подключиться к оснащеному BLUETOOTH устройству с помощью функции BLUETOOTH. Выберите значение «On» (Вкл.) при выполнении настроек BLUETOOTH. «Off» (Выкл.): Функция BLUETOOTH не используется.
Auto Input Change (Автопереключение входа)	<p>Источник входного сигнала будет автоматически переключен на «BLUETOOTH» при подключении к устройству любого оснащенного функцией BLUETOOTH устройства.</p> <p>«On» (Вкл.) (Значение по умолчанию): Будет автоматически выбран источник входного сигнала «BLUETOOTH» при подключении любого оснащенного функцией BLUETOOTH устройства.</p> <p>«Off» (Выкл.): Функция отключена.</p> <ul style="list-style-type: none"> • Если устройство не включается автоматически, то выберите значение «Off» (Выкл.) и измените входной сигнал вручную.
Autom reconnect (Повторное автоподключение)	<p>Данная функция автоматически распознает все устройства, оснащенные функцией BLUETOOTH, при переключении источника входного сигнала на «BLUETOOTH».</p> <p>«On» (Вкл.) (Значение по умолчанию): Данная функция будет активна.</p> <p>«Off» (Выкл.): Данная функция будет неактивна.</p> <ul style="list-style-type: none"> • Учтите, что соединение со всеми существующими устройствами Bluetooth не гарантируется.



Pairing Information (Информация о сопряжении)	<p>Вы можете очистить информацию о сопряжении, сохраненном на данном устройстве. Нажмите кнопку ENTER при отображении на дисплее «Clear» (Удалить) для инициализации информации о сопряжении, сохраненной на этом устройстве.</p> <ul style="list-style-type: none"> Данная функция не очищает информацию о сопряжении на остальных оснащенных функцией BLUETOOTH устройствах. При повторном выполнении сопряжения с данным ресивером убедитесь, что заранее очистили информацию о сопряжении на втором BLUETOOTH устройстве. Более подробная информация об очистке информации о сопряжении дана в руководстве пользователя используемого BLUETOOTH устройства.
Device (Устройство)	<p>Отображает название подключенного BLUETOOTH устройства.</p> <ul style="list-style-type: none"> Название устройства не отображается, если в поле «Status» (Состояние) отображается значение «Ready» (Готовность) или «Pairing» (Сопряжение).
Состояние	<p>Отображает состояние подключения с оснащенный BLUETOOTH устройством.</p> <p>«Ready»(Готовность): Сопряжение не выполняется «Pairing» (Сопряжение): Выполняется сопряжение «Connected» (Соединение выполнено): Устройство успешно подключено.</p>

- Подождите некоторое время, если поле «Bluetooth» еще недоступно для выбора. Оно станет доступным при запуске функции BLUETOOTH.

■ 4. Power Management (Управление электропитанием)

Sleep Timer (Таймер отключения)	<p>Эта функция предназначена для автоматического переключения устройства в режим ожидания по истечении определенного времени. Выберите одно из следующих значений «30 minutes» (30 минут), «60 minutes» (60 минут) и «90 minutes» (90 минут).</p> <p>«Off» (Выкл.) (Значение по умолчанию): Устройство автоматически не переходит в режим ожидания.</p>
---------------------------------	---

Auto Standby (Автоматический переход в режим ожидания)	<p>Эта настройка позволяет автоматически переключить устройство в режим ожидания через 20 минут неактивности или при отсутствии входного аудио или видео сигнала. (При включении настроек «USB Power Out at Standby» (Выключение USB в режиме ожидания) или «Network Standby» (Сеть в режиме ожидания) устройство перейдет в режим HYBRID STANDBY и энергопотребление будет сокращено до минимума.)</p> <p>«On» (Вкл.) (Значение по умолчанию): Устройство автоматически перейдет в режим ожидания (индикатор «ASb» горит непрерывно).</p> <p>«Off»(Выкл.): Устройство автоматически не переходит в режим ожидания.</p> <ul style="list-style-type: none"> За 30 секунд до переключения в режим ожидания на дисплее будет отображено сообщение «Auto Standby».
Auto Standby in HDMI Standby Through (Автоматический режим ожидания в HDMI Standby Through)	<p>Следует включать или выключать настройку «Auto Standby» (Автоматический переход в режим ожидания) при включенном параметре «HDMI Standby Through».</p> <p>«On» (Вкл.): Эта настройка будет включена.</p> <p>«Off»(Выкл.): Эта настройка будет отключена.</p> <ul style="list-style-type: none"> Значение «On» (Вкл.) для этой настройки будет недоступно при переключении параметра «Auto Standby» (Автоматический переход в режим ожидания) в значение «Off» (Выкл.).
USB Power Out at Standby (Выключение USB в режиме ожидания)	<p>При выборе значения «On» (Вкл.) на подключенные к порту USB устройства будет поступать электропитание, даже если устройство находится в режиме ожидания. (Значение по умолчанию — «Off» (Выкл.))</p> <ul style="list-style-type: none"> При использовании этой функции энергопотребление возрастет даже во время режима ожидания. Тем не менее, даже возросшее энергопотребление будет сохраняться на минимально допустимом уровне, благодаря активации режима HYBRID STANDBY, при котором работать будут только критически важные схемы.



Network Standby (Сеть в режиме ожидания)	<p>Если выбрано значение «On» (Вкл.), то вы сможете включать питание устройства по сети с помощью приложения управления этим устройством.</p> <ul style="list-style-type: none"> Выбор значения «Network Standby» (Сеть в режиме ожидания) увеличивает энергопотребление даже при нахождении устройства в режиме ожидания. Тем не менее, даже возросшее энергопотребление будет сохраняться на минимально допустимом уровне, благодаря активации режима HYBRID STANDBY, при котором работать будут только критически важные схемы. Настройка «Network Standby», может быть выключена при отключении сетевого соединения. В таком случае нажмите кнопку питания на пульте ДУ или на панели устройства для его включения.
Bluetooth Wakeup	<p>Эта функция позволяет включить ресивер при подключении оснащенного Bluetooth устройства.</p> <p>«On» (Вкл.): Данная функция будет активна. «Off» (Выкл.) (Значение по умолчанию): Данная функция будет неактивна.</p> <ul style="list-style-type: none"> Выбор значения «On» (Вкл.) увеличивает энергопотребление даже при нахождении устройства в режиме ожидания. Тем не менее, даже возросшее энергопотребление будет сохраняться на минимально допустимом уровне, благодаря активации режима HYBRID STANDBY, при котором работать будут только критически важные схемы. Эта настройка установлена в значение «Off» (Выкл.), если параметр «5.Hardware» — «Bluetooth» — «Auto Input Change» (5. Аппаратное обеспечение — Bluetooth — Автопереключение входа) установлен в значение «Off» (Выкл.).

- Подождите некоторое время, если поля «Network Standby» (Сеть в режиме ожидания) и «Bluetooth Wakeup» еще недоступны для выбора. Оно станет доступным при запуске сети.

6. Miscellaneous (Прочее)

■ 1. Tuner (Тюнер)

DAB Auto Scan (Авто-сканирование DAB)	Вы можете запустить автоматическое сканирование при добавлении новых станций DAB или при переезде.
DAB DRC	<p>С помощью настройки DRC (Dynamic Range Control) вы можете сократить динамический диапазон DAB радиостанций, поэтому вы сможете услышать тихие партии даже на самом низком уровне громкости, что не мешает вам наслаждаться воспроизведением в позднее время.</p> <p>«Off» (Выкл.) (Значение по умолчанию): DRC off «Large» (Большое): Существенное сокращение динамического диапазона «Small» (Маленькое): Небольшое сокращение динамического диапазона</p>

■ 2. Firmware Update (Обновление ПО)

Update Notice (Уведомление об обновлении)	<p>Эти уведомления доступны при наличии обновлений программного обеспечения.</p> <p>«Enable» (Вкл.) (Значение по умолчанию): Уведомлять о наличии обновлений. «Disable» (Выкл.): Не уведомлять о наличии обновлений.</p>
Version (Версия)	На дисплее будет отображена текущая версия программного обеспечения.
Update via NET (Обновление по NET)	<p>Нажмите кнопку ENTER для выбора времени выполнения обновления по сети.</p> <ul style="list-style-type: none"> Вы не сможете выбрать это значение, если доступ к интернету отсутствует или при отсутствии доступных обновлений.
Update via USB (Обновление по USB)	<p>Нажмите кнопку ENTER для выполнения обновления по USB соединению.</p> <ul style="list-style-type: none"> Эта настройка недоступна для выбора, если USB носитель не подключен или при отсутствии каких-либо обновлений на USB устройстве.

- Подождите некоторое время, если поле «Firmware Update» (Обновление ПО) еще недоступно для выбора. Оно станет доступным при запуске сети.



■ 3. Initial Setup (Начальная настройка)

Начальная настройка выполняется в меню Setup (Настройка).

- Подождите некоторое время, если поле «Initial Setup» (Начальная настройка) еще недоступно для выбора. Оно станет доступным при запуске сети.

■ 4. Lock (Блокировать)

Setup Parameter (Параметр настройки)	Блокирует меню Setup для защиты выполненных настроек. «Locked»(Заблокировано): Меню заблокировано. «Unlocked (Разблокировано) (Значение по умолчанию)»: Меню разблокировано.
---	---

■ 5. Load Default (Загрузка по умолчанию)

Load Default (Загрузка по умолчанию)	Вы можете сбросить настройки устройства к значениям, установленным на предприятии. Сброс настроек завершен при отображении индикации «Clear» на дисплее и переключения устройства в режим ожидания. Учтите, что все выполненные вами настройки также будут сброшены, поэтому рекомендуем записать нужные вам значения прежде, чем запустить процедуру сброса.
--------------------------------------	---



Firmware Update (Обновление ПО)

Функция обновления устройства

Данное устройство оснащено функциями для обновления программного обеспечения (системы) по сети или по USB соединению. Это позволяет вам усовершенствовать работу устройства и добавить новый функционал.

Более подробную информацию об обновлениях вы можете найти далее.

Как выполнить обновление программного обеспечения

Доступны два способа обновления программного обеспечения:

по сети и по USB соединению.

Независимо от выбранного способа — по сети или по USB — выполнение обновления ПО может занять около 20 минут. Более того, существующие настройки будут активны независимо от выбранного способа. Учтите, что если данное устройство подключено к сети, то на дисплее будут отображены сообщения об обновлениях программы. Для запуска обновления программно-аппаратного приложения выберите «Update» (Обновить) с помощью курсорных кнопок на пульте ДУ и нажмите кнопку ENTER. По завершении обновления на дисплее будет отображено «Completed» (Завершено).

- Последние новости о доступных обновлениях вы можете найти на веб-сайте компании. Нет необходимости в выполнении обновления на данном устройстве, если нет доступных новых версий ПО. Во время выполнения обновления не допускайте:
 - Отсоединения или выключения любого кабеля, USB носителя или наушников, а также выполнения любой операции, например, выключения питания устройства.
 - Получение доступа к устройству с компьютера или смартфона посредством приложения.

Отказ от ответственности: Программа и сопутствующая онлайн документация могут использоваться вами на свой страх и риск. Мы не несем ответственности и не компенсируем претензии любого рода относительно использования вами программы или сопроводительной документации, независимо от правовой теории и нарушений договора.

Ни в коем случае мы не несем ответственности перед

вами или третьей стороной за любые специальные, косвенные или случайные убытки любого рода, в том числе, но не ограничиваясь этим, компенсации, возмещение убытков вследствие утраты настоящих или будущих прибылей, потери данных или по любой другой причине.

Обновление программного обеспечения через Интернет

- Убедитесь, что устройство включено, а подключение к Интернету безопасно.
 - Выключите подключенные к сети компоненты контроллера.
 - Остановите воспроизведение интернет-радиостанций, USB носителей или данных сервера.
 - Если в параметре «5.Hardware» (Аппаратное обеспечение) — «HDMI» — «HDMI CEC» в меню System Setup (Настройка системы) выбрано значение «On» (Вкл.), то измените его на «Off» (Выкл.).
 - Описание может немного отличаться от отображаемой на дисплее информации, но порядок действий и использование функций будет таким же.
1. Переключите вход телевизора на назначенный вход этого устройства.
 2. Нажмите кнопку  на пульте ДУ.



3. С помощью курсорных кнопок выберите «6.Miscellaneous» — «Firmware Update» — «Update via NET» (Прочее — Обновление ПО — Обновление по сети), затем нажмите кнопку ENTER.

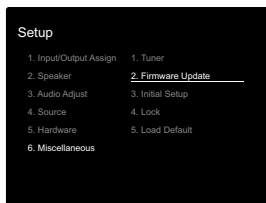

- Подождите некоторое время, если поле «Firmware Update» (Обновление ПО) еще недоступно для выбора.
- Вы не сможете выбрать значение «Update via NET» (Обновление по сети) при отсутствии доступных обновлений.
- 4. Нажмите кнопку ENTER после выбора «Update» (Обновление) для запуска обновления программного обеспечения.
- Во время выполнения обновления и в зависимости от обновляемой программы экран телевизора может стать черным. В таком случае, следите за процессом обновления на дисплее устройства. Экран телевизора останется черным до завершения процедуры обновления, затем телевизор снова будет включен.
- По завершении обновления на дисплее будет отображено «Completed» (Завершено).
- 5. Нажмите кнопку \odot ON/STANDBY на панели устройства для перехода в режим ожидания. Эта процедура будет завершена и программное обеспечение будет обновлено.
- Не используйте кнопку \odot на пульте ДУ.

В случае отображения на дисплее сообщения

об ошибке: В случае возникновения ошибки на дисплее будет отображена индикация «*.*.*.* Egor» («*» представляет собой буквенно-цифровой символ.) Проверьте следующие пункты:

- *-01, *-10:

Не найден кабель Ethernet. Правильно подключите

кабель Ethernet.

- *-02, *-03, *-04, *-05, *-06, *-13, *-14, *-16, *-17, *-18, *-20, *-21: Ошибка интернет соединения. Проверьте следующие пункты:
 - Маршрутизатор включен
 - Устройство и маршрутизатор подключены по сети
- Попытайтесь отключить и снова подключить устройство и маршрутизатор к розетке. Это может решить возникшую проблему. Если вам все еще не удается подключиться к Интернету, то, возможно, временно отключены прокси и DNS серверы. Обратитесь для уточнения к местному провайдеру.
- **Прочее:** Отключите и снова подключите кабель питания устройства, затем снова повторите выполнение всех настроек.

Обновление по USB

- Подготовьте заранее USB носитель на 128 МБ. Формат файловой системы FAT16 или FAT32.
 - Не каждый мультимедийный носитель, подключенный к USB кард-ридеру, может использоваться для этой функции.
 - Устройство не поддерживает USB носители с функциями защиты.
 - Ресивер не поддерживает USB концентраторы или USB устройства с функциями USB концентратора. Не подключайте такие устройства к ресиверу.
- Удалите любые данные, сохраненные на USB носителе.
- Выключите подключенные к сети компоненты контроллера.
- Остановите воспроизведение интернет-радиостанций, USB носителей или данных сервера.
- Если в параметре «5.Hardware» (Аппаратное обеспечение) — «HDMI» — «HDMI CEC» в меню Setup (Настройка) выбрано значение «On»(Вкл.), то измените его на «Off»(Выкл.).
- Некоторым USB устройствам требуется больше времени для загрузки, или некоторые устройства загру-

жаются неверно или подключаются неверно к самому устройству, в результате неверно получая данные.

- Мы не несем ответственности за утерю или повреждение данных, которое может произойти при совместном использовании USB носителя и данного устройства. Благодарим вас за понимание!
- Описание может немного отличаться от отображаемой на дисплее информации, но порядок действий и использование функций будет таким же.
- 1. Подключите USB носитель к компьютеру. Загрузите файл программного обеспечения с официального веб-сайта нашей компании на ваш компьютер, затем разархивируйте его. Файл программного обеспечения назван аналогично: ONKSLM0002_S20000SASASOO2_***.zip Разархивируйте файл на компьютере. Количество файлов и папок в этом архиве может отличаться в зависимости от модели.
- 3. Скопируйте все разархивированные файлы и папки в корневую папку USB носителя.
 - Будьте внимательны, копируйте только разархивированные файлы.
- 4. Подключите USB носитель к USB порту устройства.
 - При подключении USB жесткого диска к USB порту устройства рекомендуем использовать адаптер переменного тока для его питания.
 - Если USB носитель разделен, то каждая секция будет распознаваться как отдельное устройство.
- 5. Переключите вход телевизора на назначенный вход этого устройства.
- 6. Нажмите кнопку \odot на пульте ДУ.

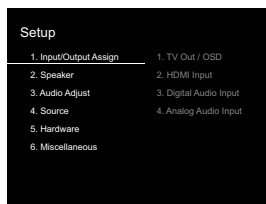

- С помощью курсорных кнопок выберите «6. Miscellaneous» — «Firmware Update» — «Update via USB» (Прочее — Обновление ПО — Обновление по USB), затем нажмите кнопку ENTER.

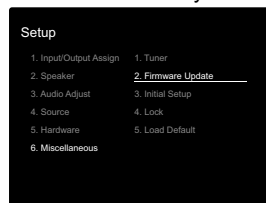

- Подождите некоторое время, если поле «Firmware Update» (Обновление ПО) еще недоступно для выбора.
 - Вы не сможете выбрать значение «Update via USB» (Обновление по USB) при отсутствии доступных обновлений.
- Нажмите кнопку ENTER после выбора «Update» (Обновление) для запуска обновления программного обеспечения.
 - Во время выполнения обновления и в зависимости от обновляемой программы экран телевизора может стать черным. В таком случае, следите за процессом обновления на дисплее устройства. Экран телевизора останется черным до завершения процедуры обновления, затем телевизор снова будет включен.
 - Во время выполнения обновления ПО не выключайте питание устройства, не подключайте и не отключайте USB носитель.
 - По завершении обновления на дисплее будет ото-

бражено «Completed» (Завершено).

- Извлеките запоминающее устройство USB из устройства.
- Нажмите кнопку ON/STANDBY на панели устройства для перехода в режим ожидания. Эта процедура будет завершена и программное обеспечение будет обновлено.
 - Не используйте кнопку на пульте ДУ.

В случае отображения на дисплее сообщения

об ошибке: В случае возникновения ошибки на дисплее будет отображена индикация «*-** Error». («*» представляет собой буквенно-цифровой символ).

Проверьте следующие пункты:

- * -01, * -10: Запоминающее USB устройство не найдено. Убедитесь в правильности подключения USB носителя или USB кабеля к USB порту устройства. Подключите USB носитель к внешнему источнику питания при использовании собственного блока питания.
- * -05, * -13, * -20, * -21: Файлы программного обеспечения не переписаны в корневую папку USB носителя, или записан файл программного обеспечения для другой модели. Повторите выполнение всей процедуры, начиная с загрузки файла программного обеспечения.
- **Прочее:** Отключите и снова подключите кабель питания устройства, затем снова повторите выполнение всех настроек.



Неполадки и способы их устранения

Прежде, чем приступить

В случае нестабильной работы вы можете решить возникшие проблемы простым выключением/включением питания или отключением/подключением кабеля питания и проверкой выполненных настроек и подключений. Попробуйте выполнить самые простые действия для устранения неисправностей. Если возникли сбои в трансляции аудио или видео сигналов или при выполнении HDMI операций, то отключите и снова подключите HDMI кабель. При повторно подключении, постарайтесь не скручивать HDMI кабель, так как изогнутый HDMI кабель может неплотно подключаться. После повторного подключения кабеля отключите питание подключенного устройства и снова включите его.

- Данное устройство содержит микрокомпьютер, предназначенный для обработки сигнала и управления. В очень редких случаях сильные помехи, шумы от внешнего источника или заряд статического электричества может стать причиной блокировки контроллера. В этом случае, отключите штекер кабеля питания из розетки, подождите не менее 5 секунд и снова подключите его.
- Мы не несем ответственности за повреждения или неудачные записи, возникшие по причине сбоев в работе устройства. Прежде чем вы начнете запись важных данных, убедитесь, что подготовили все для правильного выполнения записи.

Работа устройства нестабильна

Попробуйте перезагрузить устройство

Возникшая проблема может быть устранена после перезагрузки устройства. После переключения устройства в режим ожидания нажмите и удержите в нажатом положении кнопку  ON/STANDBY на устройстве более 5 секунд для перезапуска устройства. (Все настройки устройства будут сохранены.) Если перезагрузка устройства не решила проблему, попытайтесь отключить и снова подключить устройство и все подключен-

ные компоненты к розетке.

Сброс настроек (Эта операция сбросит все настройки к установленным по умолчанию)

Если вам не удалось решить возникшую проблему, то попробуйте сбросить все настройки к заводским значениям. Учтите, что все выполненные вами настройки также будут сброшены, поэтому рекомендуем записать нужные вам значения прежде, чем переходить к следующему действию.

1. Нажмите кнопку  на пульте ДУ и выберите «6.Miscellaneous» — «Load Default» (6. Прочее — Загрузка по умолчанию), затем в меню Setup (Настройка) нажмите кнопку ENTER.
2. Выберите «Yes» (Да), затем нажмите кнопку ENTER.
3. Устройство перейдет в режим ожидания после сброса настроек.

■ Питание

Устройство не включается

- Убедитесь, что кабель питания правильно и надежно подключен к розетке.
- Отключите кабель питания из розетки, подождите не менее 5 секунд и снова включите его в сеть.

Устройство неожиданно отключается.

- Устройство автоматически переключится в режим ожидания при выборе настроек «5.Hardware» — «Power Management» — «Auto Standby» (Аппаратное обеспечение — Управление питанием — Автоматический переход в режим ожидания) в меню настроек.
- В случае отображения на дисплее индикации «CHECK SP WIRE», возможно, поврежден колоночный кабель. Убедитесь, что жилы кабелей громкоговорителей не касаются друг друга и не прикасаются к разъему или к задней панели, и еще раз включите устройство.
- Активируется система защиты из-за резкого повы-

шения температуры устройства. В таком случае питание устройства будет постоянно выключаться при каждой попытке включить его. Убедитесь, что оставили достаточно свободного места вокруг для обеспечения соответствующей вентиляции и охлаждения. Затем снова включите питание устройства.

Предупреждение:

Если из контроллера чувствуется дым, странный запах или слышен необычный шум, то отключите кабель питания от сети и немедленно свяжитесь с дилером или с представителями тех.поддержки нашей компании.

■ Звук

- Убедитесь в правильности выполненного подключения к выходному разъему на внешнем устройстве и входному разъему на ресивере.
- Убедитесь, что кабели не повреждены, не скручены или не пережаты.
- Если индикатор MUTING горит, нажмите кнопку на пульте ДУ для отмены отключения звука.
- Звук не выводится из громкоговорителей при подключении наушников к разъему PHONES.
- При установке параметра «4.Source» — «Audio Select» — «PCM Fixed Mode» (Источник сигнала — Выбор аудио — Режим фиксированного PCM) в меню Setup (Настройка) в значение «On» (Вкл.), звук не будет слышен при поступлении сигналов, отличных от PCM. Измените это значение на Off (Выкл.).

Если вам не удалось устранить проблему, проверьте следующее:

Отсутствует звук из телевизора

- Измените настройки селектора входа устройства и выберите терминал, к которому подключен телевизор.
- При использовании телевизора, который не поддерживает функцию ARC, необходимо подключить

его с помощью цифрового оптического, цифрового коаксиального или аналогового кабеля.

Отсутствует звук подключенного проигрывателя

- Измените настройки селектора входа устройства и выберите терминал, к которому подключен проигрыватель.
- Проверьте правильность выполненных настроек цифрового выходного сигнала на подключенном компоненте. На некоторых игровых консолях выбрано значение по умолчанию — выкл.
- Для воспроизведения некоторых DVD-Video дисков необходимо выбрать формат аудио сигнала в меню.

Отсутствует звук из акустической системы

- Убедитесь, что правильно подключили колоночные кабели, соблюдая их полярность, а также убедитесь, что жилы зачищенного провода не касаются металлических частей разъемов громкоговорителей.
- Убедитесь, что кабели громкоговорителей не закорочены.
- Проверьте правильность подключения колоночных кабелей. (→ Стр. 7)
- В зависимости от источника сигнала и выбранного режима прослушивания, возможно отсутствие звука из громкоговорителей. Выберите другой режим прослушивания и убедитесь, что звук появился.

Нет звука из сабвуфера

- При воспроизведении записей, не содержащих информацию на канале LFE, то из сабвуфера не будет ничего слышно.

Слышен шум

- С помощью креплений для кабелей вы, возможно, скрепили кабели питания, колоночные кабели и RCA кабели, и это могло стать причиной ухудшения качества звучания. Старайтесь избегать такого расположения кабелей.

- Аудио кабель воспроизводит все помехи. Попробуйте переместить кабели.

Начало аудио записи, поступающей по HDMI, не слышно

- Так как для определения формата сигнала HDMI требуется чуть больше времени, чем для других цифровых аудио сигналов, то и звук на выходе может появляться с задержкой.

Уровень громкости неожиданно падает

- Если температура внутри устройства превышает определенный температурный лимит в течение длительного периода, уровень громкости будет уменьшен автоматически для защиты схем и внутренних компонентов.

■ Режимы прослушивания

- Для прослушивания цифрового окружающего звука, например, Dolby Digital, звуковые сигналы должны пройти через HDMI кабель, цифровой коаксиальный кабель или цифровой оптический кабель. Выходной аудио сигнал должен быть настроен на подключенном Blu-ray проигрывателе или другом устройстве.
- Нажмите кнопку  на пульте ДУ несколько раз для переключения дисплея устройства и проверки формата входного сигнала.

Если вам не удалось устранить проблему, проверьте следующее:

Информация о DTS сигналах

- При использовании устройств, которые переключают сигнал с DTS на PCM, возможна некоторая задержка в воспроизведении PCM сигналов. В таком случае остановите воспроизведение проигрывателя на 3 секунды и снова запустите воспроизведение.
- Возможно, воспроизведение некоторых сигналов DTS от определенных проигрывателей CD и LD

будет невозможным, даже если этот проигрыватель подключен к цифровому входу ресивера. Причина в том, что цифровой DTS сигнал подвергается обработке (по выходному уровню, частоте дискретизации или диапазону частот), и ресивер не может распознать такой сигнал в качестве данных DTS. В этом случае могут появиться шумы.

- Использование таких операций, как остановка, ускоренная перематка вперед или назад воспроизведения DTS материала также может стать причиной коротких шумов. Это не является неисправностью.

■ Video (Видео сообщения)

- Убедитесь в правильности выполненного подключения к выходному разъему на внешнем устройстве и входному разъему на ресивере.
- Убедитесь, что кабели не повреждены, не скручены или не пережаты.
- Если изображение телевизора размыто или неясно, возможно, возникают помехи на соединительных кабелях. В этом случае увеличьте расстояние антенной телевизора и кабелями устройства.
- Убедитесь, что правильно выполнили переключения используемых мониторов, например, телевизоров.

Если вам не удалось устранить проблему, проверьте следующее:

Отсутствует изображение

- Измените настройки селектора входа устройства и выберите терминал, к которому подключен проигрыватель.

Отсутствует изображение источников сигнала, подключенных к разъему HDMI IN

- Для отображения видео материала на экране телевизора с подключенного проигрывателя, который переключен в режим ожидания, необходим включить настройку «5.Hardware» (Аппаратное обеспече-



ние) — «HDMI» — «HDMI Standby Through» в меню Setup (Настройка). Более подробная информация о настройке HDMI Standby Through дана на стр. 37.

- Убедитесь в том, что на дисплее устройства отображается сообщение «Resolution Error» (Ошибка разрешения) при отсутствии видео сигнала, поступающего из разъема HDMI IN. В этом случае телевизор не будет поддерживать разрешение видео сигнала проигрывателя. Измените настройки проигрывателя.
- Надежная работа адаптеров HDMI-на-DVI не гарантируется. Также, устройство не поддерживает видео сигналы компьютера.

Изображение мигает

- Возможно, разрешение проигрывателя не соответствует разрешению телевизора. При подключении проигрывателя к устройству с помощью HDMI кабеля попытайтесь изменить выходное разрешение проигрывателя. Таким же образом вы сможете улучшить качество изображения.

Видео и аудио сигналы рассинхронизированы

- Видео сигнал может слегка запаздывать в зависимости выполненных на телевизоре настроек и подключений. Для исправления этой проблемы нажмите кнопку Q на пульте ДУ и перейдите в меню «Other» — «AV Sync» (Другое — AV синхронизация).

■ Взаимосвязанные операции

Отсутствует взаимосвязь совместимого с CEC устройства и телевизора

- В параметре «5.Hardware» (Аппаратное обеспечение) — «HDMI» — «HDMI CEC» в меню Setup (Настройка) выберите значение «On»(Вкл.).
- Также необходимо настроить HDMI связь на совместимом с CEC устройстве. Обратитесь к руководству пользователя устройства.

■ Вещание FM

Радиосигнал плохого качества или слишком много помех.

- Повторно проверьте подключение антенны.
- Расположите антенну отдельно от колоночных кабелей и кабеля питания.
- Переместите устройство подальше от телевизора или компьютера.
- Источником помех также могут стать пролетающие самолеты или проезжающие автомобили.
- Бетонные стены ослабевают радиосигналы.
- Прослушайте вещание этой станции в моно формате.
- FM сигнал может быть чище при использовании контакта антенны, к которому подключается телевизор.

■ Функция BLUETOOTH

- Попробуйте выключить и включить питание устройства, а затем выключить и снова включить BLUETOOTH устройство. Также может быть достаточно эффективной перезагрузка BLUETOOTH устройства.
- BLUETOOTH устройство должно поддерживать A2DP профиль.
- Если вблизи ресивера находятся устройства, использующие радиоволны с частотой 2,4 ГГц, например, микроволновые печи и беспроводные телефоны, то возможны помехи в работе всех устройств.
- При наличии вблизи какого-либо металлического объекта BLUETOOTH соединение может быть нестабильным, так как металл влияет на радиоволны.

Если вам не удалось устранить проблему, проверьте следующее:

Подключение к устройству недоступно

- Убедитесь, что функция BLUETOOTH на устройстве BLUETOOTH включена.

Музыкальное воспроизведение недоступно на устройстве даже после успешного BLUETOOTH соединения

- Если уровень громкости на BLUETOOTH устройстве слишком низок, то воспроизведение аудиосигнала может быть недоступным. На оснащенном Bluetooth устройстве поверните регулятор уровня громкости.
- Некоторые BLUETOOTH устройства могут быть оснащены селектором Send/Receive. Выберите режим Send.
- В зависимости от характеристик и спецификации BLUETOOTH устройства воспроизведение будет невозможным.

Звук прерывается

- Возможно, проблема в BLUETOOTH устройстве. Прочтите нужную информацию в интернете.

Качество звучания ухудшилось после подключения к устройству с поддержкой Bluetooth.

- Слабый прием сигнала Bluetooth. Переместите BLUETOOTH устройство ближе к устройству или уберите все возможные препятствия между BLUETOOTH устройством и ресивером.

■ Функция сети

- Если вы не выбрали сетевой сервис, то он будет доступным для выбора при запуске функций сети.
- Для запуска может потребоваться приблизительно одна минута.
- Если индикатор NET мигает, возможно, вы неверно подключили устройство к домашней сети.
- Попробуйте отключить/подключить источник питания устройства и маршрутизатора, а также перезагрузить маршрутизатор.
- Если беспроводной ЛВС маршрутизатор не отображается в списке точки доступа, то, возможно, его SSID скрыт или он выключен. Измените настройки и повторите попытку.



Если вам не удалось устранить проблему, проверьте следующее:

Нет доступа к интернет радиовещанию

- Определенные сетевые сервисы или контент могут стать недоступными в случае отказа их вещания провайдерами.
- Убедитесь в правильности подключения модема и маршрутизатора, и убедитесь, что включили оба эти модуля.
- Убедитесь, что боковой порт LAN маршрутизатора надежно подключен к устройству.
- Убедитесь в нормальной работе других подключаемых к маршрутизатору устройств. Если соединение невозможно, то необходимо выключить питание всех компонентов и снова включить их. Если вам не удастся прослушать определенную радиостанцию, то убедитесь в правильности регистрации URL и в соответствии формата вещания станции форматам, поддерживаемым устройством.
- В зависимости от ISP необходимо выполнить настройки прокси-сервера.
- Убедитесь, что используемый маршрутизатор и/или модем поддерживают ISP.

Невозможно получить доступ к сетевому серверу

- Устройство должно быть подключено к той же сети, что и сетевой сервер.
- Устройство совместимо с сетевыми серверами Windows Media® Player 11 или 12 или NAS, которые совместимы с функциями домашней сети.
- Вам может потребоваться выполнить некоторые настройки в Windows Media® Player. (→ Стр. 17)
- Учтите, что при использовании компьютера будут воспроизводиться только музыкальные файлы из библиотеки Windows Media® Player.

Воспроизведение останавливается при прослушивании музыкальных файлов сетевого сервера

- Убедитесь, что сервер совместим с устройством.
- Если компьютер используется в качестве сетевого сервера, закройте все приложения, кроме сервера (Windows Media® Player 12 и т.д.).
- Если компьютер загружает или копирует файлы большого размера, то воспроизведение также может быть прервано.

■ Запоминающее USB устройство

Запоминающее USB устройство не отображается на дисплее

- Убедитесь в правильности подключения USB носителя или USB кабеля к USB порту устройства.
- Попробуйте отключить USB устройство и снова подключить его к ресиверу.
- Работа жесткого диска, питание которого осуществляется по USB от устройства, не гарантируется.
- В зависимости от типа формата воспроизведение может быть искаженным. Уточните поддерживаемые форматы файлов.
- Воспроизведение запоминающих устройств USB с функциями безопасности не поддерживается.

■ Беспроводная сеть ЛВС

- Попробуйте подключить/отключить блок питания беспроводного ЛВС маршрутизатора, затем проверьте состояние этого маршрутизатора и попробуйте его перезагрузить.

Если вам не удалось устранить проблему, проверьте следующее:

Нет доступа к беспроводной сети ЛВС

- Возможно, беспроводной маршрутизатор LAN подключен в режим ручного управления. Переключите его в автоматический режим.
- Попробуйте выполнить настройки вручную. Соединение может быть успешно выполненным.

- Если беспроводной ЛВС маршрутизатор переключен в скрытый режим (режим скрывающий SSID) или же при выключении любого соединения SSID не будет отображаться. Измените настройки и повторите попытку.
- Проверьте правильность выполнения настроек SSID и сетевого ключа (WEP). Убедитесь в правильности выполненных сетевых настроек устройства.
- Подключение к SSID, содержащем многобайтовые символы, может не поддерживаться. Измените имя SSID для беспроводного ЛВС маршрутизатора на однобайтовые символы и попробуйте подключиться еще раз.

Подключение к другому SSID

- Некоторые беспроводные маршрутизаторы позволяют ввести несколько SSID для одного устройства. Если вы используете кнопку автоматической настройки на маршрутизаторе, то вы можете отключиться от текущего SSID и подключиться к нужному SSID. В таком случае вы можете настроить необходимость ввода пароля для переключения.

Воспроизведение прерывается и соединение не работает

- Возможно, радио сигналы не поступают из-за плохих условий. Сократите расстояние от беспроводного маршрутизатора и удалите все препятствия на пути или улучшите зону видимости, а затем попробуйте еще раз. Не располагайте устройство вблизи микроволновой печи или других точек доступа. Рекомендуем расположить устройство и беспроводной маршрутизатор в одной комнате.
- При наличии вблизи какого-либо металлического объекта беспроводное ЛВС соединение может быть нестабильным, так как металл влияет на радиоволны.
- Если вы используете еще несколько беспроводных маршрутизаторов вблизи устройства, то воспроизведение может быть прерывистым и связь может



быть нестабильной. Этим проблем можно избежать, изменив канал беспроводного маршрутизатора.

Более подробную информацию об изменении каналов вы можете найти в руководстве пользователя беспроводного маршрутизатора.

- Возможно полоса пропускания недостаточна для работу беспроводного маршрутизатора. Подключение с помощью кабеля Ethernet.

■ Пульт ДУ

- Убедитесь в правильности выбранной полярности батарейки.
- Вставьте новые батарейки. Не комбинируйте при установке новые батареи со старыми или батареи различных типов.
- Убедитесь, что ресивер не расположен в зоне освещения люминесцентной лампы или прямого солнечного света. Переместите его при необходимости.
- Также, пульт ДУ может плохо работать при установке ресивера в стойку за цветными стеклянными дверями.

■ Дисплей

Дисплей не горит

- При включении функции DIMMER дисплей может быть затемнен или выключен. Нажмите кнопку DIMMER и измените уровень яркости дисплея.

■ Другое

Слышны странные шумы из устройства

- При подключении другого устройства к той же розетке, к которой подключен ресивер, могут возникнуть шумы. Если шумы исчезают после отключения стороннего устройства и розетки, то воспользуйтесь другой розеткой для его подключения.



Общие технические характеристики

Усилитель

Номинальная выходная мощность (IEC)
2 канала x 85 Вт при 4 Ом, 1 кГц, 1% THD, 1 канал активен

Входная чувствительность и импеданс (1 кГц, 85 Вт/ 4 Ом)
200 мВ/47 кОм (LINE (Небалансный))
6,0 мВ/47 кОм (PHONO MM)

Выходной уровень RCA разъемов и импеданс:
1 В/ 480 Ом (SUBWOOFER PRE OUT)

Перегрузка входа Phono
30 мВ (MM 1 кГц 1%)

Диапазон частот
10 Гц—40 кГц / +1 дБ, -3 дБ

Регулировки тембра
±10 дБ, 90 Гц (BASS)
±10 дБ, 7,5 кГц (TREBLE)

Отношение сигнал/шум
80 дБ (IHF-A, LINE IN, SP OUT)
70 дБ (IHF-A, PHONO IN, SP OUT)

Импеданс акустических систем
4 Ом—8 Ом

Импеданс выхода на наушники
102 Ом

Номинальная выходная мощность на наушники
85 мВт (32 Ом, 1 кГц, 10% THD)

Тюнер

Диапазон частот (FM)
87,5 МГц—108,0 МГц, RDS DAB

Диапазон частот AM
174,928 МГц—239,200 МГц

Число ячеек памяти для пресетов
40

Сеть

ETHERNET LAN
10BASE-T/100BASE-TX

Беспроводное ЛВС
IEEE 802.11 a/b/g/n standard (Wi-Fi®)

Полоса 5 ГГц/2,4 ГГц

Секция BLUETOOTH

Система связи
BLUETOOTH версия 4.1 +LE

Частотная полоса
Полоса 2,4 ГГц

Метод модуляции
FHSS (Freq Hopping Spread Spectrum)

Совместимые профили Bluetooth
A2DP 1.2
AVRCP 1.3
HOGP-Host (Клиент) HOGP-HID Device (Сервер)
HID Service (HIDS)

Поддерживаемые кодеки
SBC, AAC

Диапазон передачи (A2DP)
20 Гц ~ 20 кГц (дискретизация 44,1 кГц)

Максимальный диапазон покрытия
Прямая видимость прибл. 15 м (*)

* Фактический рабочий диапазон будет варьироваться в зависимости от таких факторов, как препятствия между устройствами, электромагнитные поля вокруг микроволновой печи или беспроводного телефона, статическое электричество, чувствительность приема, производительность антенны, используемая операционная система и программное обеспечение и т.д.

Общие сведения

Напряжение питания
100—240 В, 50/60 Гц

Энергопотребление
55 Вт
0,38 Вт (Режим ожидания)
16 Вт (без звука)
2 Вт (HDMI Standby Through)
2 Вт (Сеть в режиме ожидания)

Габариты (Ш × В × Г)
435 мм × 70 мм × 331,5 мм

Вес

4 кг

HDMI

Input (Вход HDMI)
IN1 (BD/DVD, HDCP2.2), IN2 (CBL/SAT, HDCP2.2), IN3 (STRM BOX, HDCP2.2), IN4 (GAME, HDCP2.2)

Выход
OUT (HDCP2.2)

Поддерживается
Deep Color, x.v.ColorTM, LipSync, Audio Return Channel, 3D, 4K 60Hz, CEC, Extended Colorimetry (sYCC601, Adobe RGB, Adobe YCC601), Content Type, HDR

Формат аудио сигнала
Dolby TrueHD, Dolby Digital, Dolby Digital Plus, DTS, DTS-HD Master Audio, DTS-HD High Resolution Audio, DTS 96/24, DTS-HD Express, DSD, PCM

Максимальное разрешение видео
4k 60 Гц (YCbCr 4:4:4)

Аудио входы

Цифровые
OPTICAL (TV)
COAXIAL (CD)

Аналоговые
1 (BD/DVD), 2 (CBL/SAT), PHONO (назначен)

Аудио выходы

Аналоговые
SUBWOOFER PRE OUT

Колоночные выходы
FRONT L/R

Наушники
PHONES (фронтальный, 3,5 мм)

Другое

USB: 1 (фронтальный, Версия 2.0, 5 В/1 А)
Ethernet: 1

Информация о HDMI

Совместимые функции:

HDMI (High Definition Multimedia Interface — Мультимедийный интерфейс высокой четкости) является стандартным интерфейсом для подключения телевизоров, проекторов, Blu-ray/DVD проигрывателей, приставок и других видео компонентов. До настоящего момента для подключения аудио/видео компонентов требовалось несколько аудио и видео кабелей. Теперь один кабель HDMI способен передать сигналы управления, цифровые видео и аудио сигналы (2-канальные PCM, многоканальные цифровые и многоканальные PCM сигналы).

HDMI CEC функциональность: Благодаря подключениям HDMI кабелей, отвечающим стандартам CEC (Consumer Electronics Control) и HDMI, становятся доступными взаимосвязанные операции между различными устройствами. Вы можете насладиться использованием таких функций, как взаимосвязь входов с селектором входов и проигрывателем, управление уровнем громкости телевизора, а также автоматическое переключение устройства в режим ожидания при выключении телевизора. Данный ресивер разработан на совместную работу с продуктами, соответствующими стандартам CEC, хотя такая совместная работа со всеми CEC устройствами не гарантирована производителем.

ARC (Канал возврата аудиосигнала): При подключении телевизора, поддерживающего функцию ARC, с помощью одного HDMI кабеля, вы не только сможете передать аудио и видео сигнал с ресивера на телевизор, но и получить аудио сигнал с телевизора на ресивер.

HDMI Standby Through: Даже если ресивер находится в режиме ожидания, то входные сигналы аудио/видео компонентов продолжают передаваться на телевизор.

Deep Color: При подключении устройств, поддерживающих технологию Deep Color, поступающие с других устройств видео сигналы будут воспроизводиться на телевизоре с большим цветовым спектром.

x.v.Color™: Эта технология обеспечивает создание более реалистичных цветов, благодаря расширению цветовой гаммы.

3D: Устройство позволяет отправить 3D видео сигналы с аудио/видео компонентов на телевизор.

4K: Данное устройство поддерживает видео сигналы 4K (3840×2160p) и 4K SMPTE (4096×2160p).

LipSync: Эта настройка автоматически исправляет любую рассинхронизацию между видео и аудио сигналами в зависимости от настроек телевизора с функцией HDMI LipSync.

Поддерживаемые аудио форматы

2-канальный линейный PCM сигнал: 32 кГц, 44,1 кГц, 48 кГц, 88,2 кГц, 96 кГц, 176,4 кГц, 192 кГц, 16/20/24 бит

Многоканальный линейный PCM: Макс. 5.1-канальный, 32 кГц, 44,1 кГц, 48 кГц, 88,2 кГц, 96 кГц, 176,4 кГц, 192 кГц, 16/20/24 бит.

Bitstream: Dolby Digital, Dolby Digital Plus, Dolby TrueHD, DTS, DTS-HD High Resolution Audio, DTS-HD Master Audio

DSD: Поддерживаемая частота дискретизации: 2,8 МГц
Универсальный проигрыватель дисков Blu-ray/DVD способен воспроизводить HDMI сигнал вышеприведенных форматов.

Поддерживаемое разрешение

Технология защиты авторских прав:
HDCP1.4/HDCP2.2

Color Space (Цветовое пространство):

720×480i 60 Гц, 720×576i 50 Гц, 720×480p 60 Гц, 720×576p 50 Гц, 1920×1080i 50/ 60 Гц, 1280×720p 24/25/30/50/60 Гц, 1680×720p 24/25/ 30/50/60 Гц, 1920×1080p 24/25/30/50/60 Гц, 2560×1080p 24/25/30/50/60 Гц, 4K (3840×2160p) 24/25/30 Гц, 4K SMPTE (4096×2160p) 24/25/30 Гц:
RGB/YCbCr4:4:4 (8/ 10/12 бит), YCbCr4:2:2 (12 бит)
4K (3840×2160p) 50/60 Гц, 4K SMPTE (4096×2160p) 50/ 60 Гц:
RGB/YCbCr4:4:4 (8 бит), YCbCr4:2:2 (12 бит), YCbCr4:2:0 (8/10/12 бит)

Информация о лицензии и торговых марках

DOLBY AUDIO™

Выполнено по лицензии Dolby Laboratories. Dolby, Dolby Audio, Pro Logic и знак в виде удвоенной буквы D являются товарными знаками компании Dolby Laboratories.



DTS патенты можно просмотреть на веб-сайте <http://patents.dts.com>. Создано по лицензии DTS, Inc. DTS, логотип и DTS с логотипом, DTS-HD Master Audio и логотип DTS-HD являются зарегистрированными торговыми марками DTS, Inc. в США и/или других странах. DTS, Inc. Все права защищены.



HDMI, логотип HDMI и High-Definition Multimedia Interface являются торговыми марками или зарегистрированными торговыми марками HDMI Licensing LLC в США и других странах.



Wi-Fi CERTIFIED является сертификационной маркой Wi-Fi Alliance®.



AirPlay, iPad, iPhone и iPod touch являются торговыми марками компании Apple, Inc., зарегистрированными в США и других странах.

iPad Air и iPad mini являются торговыми марками Apple Inc.

«Made for iPod», «Made for iPhone» и «Made for iPad»

обозначает, что электронный компонент был разработан специально для подключения к iPod, iPhone или iPad соответственно и был сертифицирован производителями в соответствии со стандартами Apple. Apple не несет ответственности за работу данного устройства или за соответствие стандартам безопасности.

Учтите, что использование данного устройства с iPod, iPhone или iPad может повлиять на воспроизведение. AirPlay может использоваться совместно с iPhone, iPad и iPod touch с установленной операционной системой iOS 4.3.3 или более поздней версии, Mac с операционной системой OS X Mountain Lion, а также PC с iTunes 10.2.2 или более поздней версии.



Символ BLUETOOTH® и логотип являются зарегистрированными торговыми марками Bluetooth SIG, Inc. и любое использование указанных знаков должно производиться с разрешения корпорации Onkyo. Все остальные торговые марки или товарные знаки принадлежат их правообладателям.

Компания Onkyo не гарантирует полную Bluetooth совместимость ресивера с другими устройствами с функцией Bluetooth. Подробную информацию о совместимости ресивера с другими устройствами, оснащенными технологией Bluetooth, вы можете найти в документации устройства и у дилера. В некоторых странах существуют ограничения об использовании Bluetooth устройств. За консультацией обратитесь к местным органам управления.

PANDORA

Pandora, логотип Pandora и другие символы Pandora являются товарными знаками или зарегистрированными товарными знаками Pandora Media, Inc. Используются с разрешения.

Google Cast и символ Google Cast являются торговыми марками Google Inc.



Данный знак указывает на соответствие данного продукта стандарту BLACKFIRE ALLIANCE. Более подробная информация дана на веб-сайте WWW.BLACKFIREALLIANCE.COM. BLACKFIRE™ является зарегистрированной торговой маркой (№85900599) корпорации BLACKFIRE RESEARCH. Все права защищены.



FireConnect™ является технологией BlackFire Research.



Устройство с таким логотипом соответствует стандартам Hi-Res Audio, принятым Японским обществом записи и воспроизведения звука (JAS). Данный логотип используется только по лицензии Японского общества записи и воспроизведения звука (JAS).

Этот продукт защищает некоторые права интеллектуальной собственности Microsoft. Использование или распространение подобной технологии вне этого продукта запрещено без лицензии от Microsoft.

Windows и логотип Windows являются зарегистрированными торговыми марками групп компаний Microsoft.

QR Code является зарегистрированной торговой маркой



кой DENSO WAVE INCORPORATED.

«x.v.Color» и логотип «x.v.Color» являются торговыми марками Sony Corporation.
DSD и логотип Direct Stream Digital являются торговыми марками Sony Corporation.

Технология сжатия звука MPEG Layer-3 принадлежит компании Fraunhofer IIS и THOMSON.

Music Optimizer является торговой маркой корпорации Onkyo.

Все остальные торговые марки являются собственностью соответствующих правообладателей.

ONKYO

2-3-12 Yaesu, Chuo-ku, Tokyo 104-0028 JAPAN

<http://www.onkyo.com/>

<U.S.A.>

18 Park Way, Upper Saddle River, N.J. 07458, U.S.A.

For Dealer, Service, Order and all other Business Inquiries:

Tel: 201-785-2600 Fax: 201-785-2650

<http://www.us.onkyo.com/>

For Product Support Team Only:

1-800-229-1687

<http://www.us.onkyo.com/>

<Germany>

Gutenbergstrasse 3, 82178 Puchheim, Germany

Tel: +49-8142-4401-0 Fax: +49-8142-4208-213

<http://www.eu.onkyo.com/>

<UK>

Anteros Building, Odyssey Business Park, West End Road, South Ruislip, Middlesex,
HA4 6QQ United Kingdom

Tel: +44 (0)871-200-1996 Fax: +44 (0)871-200-1995

<Hong Kong>

Unit 1033, 10/F, Star House, No 3, Salisbury Road, Tsim Sha Tsui Kowloon, Hong Kong.

Tel: +852-2429-3118 Fax: +852-2428-9039

<http://www.hk.onkyo.com/>

<PRC>

302, Building 1, 20 North Chaling Rd., Xuhui District, Shanghai, China 200032,

Tel: +86-21-52131366 Fax: +86-21-52130396

<http://www.cn.onkyo.com/>

<Asia, Oceania, Middle East, Africa>

Please contact an Onkyo distributor referring to Onkyo SUPPORT site.

<http://www.intl.onkyo.com/support/>

Корпорация О энд Пи

2-3-12, Яэсу, Чуо-ку, г. Токио, 104-0028, ЯПОНИЯ

Информация, указанная в данном руководстве, может быть изменена без предварительного уведомления. Последнюю версию приложения вы можете найти на веб-сайте компании Onkyo.

(C) Copyright 2016 Onkyo & Pioneer Corporation Japan. All rights reserved. Onkyo group has established its Privacy Policy, available at [<http://www.onkyo.com/privacy/>].

SN 29402736A

F1701-1



* 2 9 4 0 2 7 3 6 A *