

CITATION BAR



РУКОВОДСТВО ПОЛЬЗОВАТЕЛЯ

/ ВАЖНЫЕ ИНСТРУКЦИИ ПО БЕЗОПАСНОСТИ

Проверьте напряжение в сети перед использованием

Звуковая панель CITATION BAR рассчитана на работу от сети переменного тока 100–240 Вт, 50/60 Гц. Подключение к напряжению в сети, отличному от напряжения, на которое рассчитана система, может поставить под угрозу безопасность и создать опасность пожара, а также привести к повреждению устройства. Если у вас есть вопросы относительно требований к напряжению для вашей конкретной модели или относительно напряжения в сети в вашей местности, свяжитесь с магазином, прежде чем включать устройство в розетку.

Не используйте удлинители

Для избежания угроз безопасности используйте только кабель питания из комплекта устройства. Не рекомендуется использовать удлинитель с этим продуктом. Не прокладывайте кабель питания под коврами и ковровыми покрытиями и не ставьте на него тяжелые предметы. Поврежденный кабель питания следует немедленно заменить в авторизованном сервисном центре на кабель, который соответствует техническим характеристикам изготовителя.

Аккуратно обращайтесь с кабелем питания переменного тока

При отключении кабеля питания от электрической розетки всегда тяните за вилку. Запрещается тянуть за кабель.

Если вы не планируете использовать акустическую систему на протяжении долгого периода времени, отключите ее от электрической розетки.

Не открывайте корпус

Внутри этого продукта нет компонентов, которые обслуживаются пользователем. Открытие корпуса может создать угрозу поражения током, а любое изменение продукта приведет к аннулированию гарантии. Если вода случайно попадет в устройство, немедленно отключите его от источника переменного тока и обратитесь в авторизованный сервисный центр.

/ СОДЕРЖАНИЕ

ВАЖНЫЕ ИНСТРУКЦИИ ПО БЕЗОПАСНОСТИ.....	2
ВВЕДЕНИЕ	4
СОДЕРЖИМОЕ КОРОБКИ.....	5
ОБЗОР УСТРОЙСТВА	6
УСТАНОВКА.....	11
ПОДКЛЮЧЕНИЕ К ТЕЛЕВИЗОРУ.....	14
ПОДКЛЮЧЕНИЕ К ДРУГИМ УСТРОЙСТВАМ	16
ВКЛЮЧЕНИЕ	18
ПОДКЛЮЧЕНИЕ К ИНТЕРНЕТУ.....	19
НАСТРОЙКА АКУСТИЧЕСКОЙ СИСТЕМЫ (ОПЦИОНАЛЬНО)	21
ИСПОЛЬЗОВАНИЕ CITATION BAR.....	23
НАСТРОЙКИ ЗВУКА	26
НАСТРОЙКИ	28
ТЕХНИЧЕСКИЕ ХАРАКТЕРИСТИКИ.....	30
ПОИСК И УСТРАНЕНИЕ НЕИСПРАВНОСТЕЙ	31
ТОВАРНЫЕ ЗНАКИ	33

/ ВВЕДЕНИЕ

Это руководство содержит информацию о звуковой панели CITATION BAR. Ознакомьтесь с настоящим руководством, описывающим оборудование и содержащим пошаговые инструкции по настройке и началу работы с системой. Внимательно прочитайте все инструкции по безопасности перед началом работы с устройством.

Могут быть доступны обновления программного обеспечения вашей системы. Следуйте инструкциям для подключения системы к сети Wi-Fi и установке всех актуальных обновлений для программного обеспечения.

Внешний вид и технические характеристики могут быть изменены без уведомления.

Если у вас возникли вопросы по этому оборудованию, его установке или эксплуатации, свяжитесь с дилером Harman Kardon, специальной службой поддержки клиентов или посетите веб-сайт www.harmankardon.com

СОДЕРЖИМОЕ КОРОБКИ

Аккуратно распакуйте коробку и проверьте наличие следующих компонентов. При наличии повреждений обратитесь к дилеру Harman Kardon или в службу поддержки клиентов.

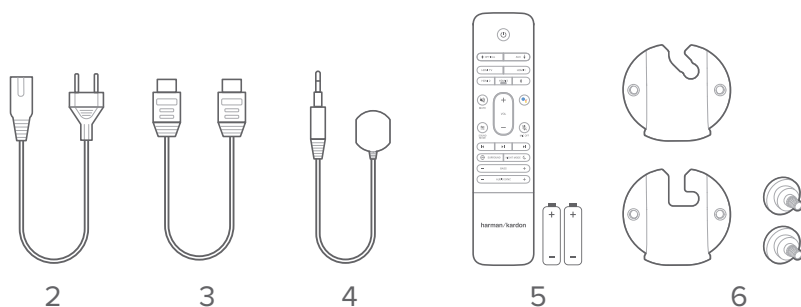
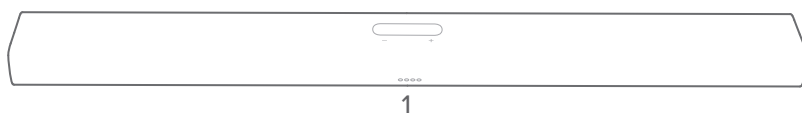

1. Основной блок
2. Кабель питания*
3. Кабель HDMI
4. Ретранслятор ИК-сигналов
5. Пульт ДУ (с 2 батарейками AAA)
6. Кронштейны для настенного крепления

*Количество кабелей питания и тип розетки варьируются в зависимости от региона поставки.

Установка батареек до использования пульта ДУ (2 батарейки AAA)

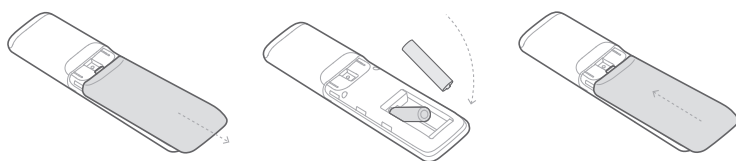







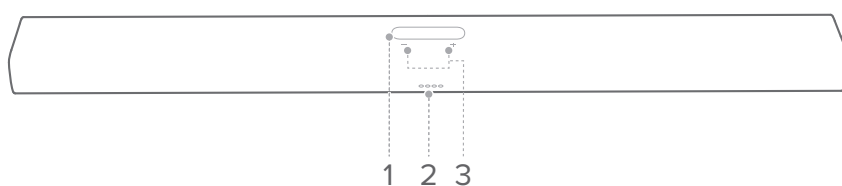

Полностью снимите крышку с отделения для батареек, сдвигая ее в направлении стрелки. Вставьте 2 батарейки AAA (1,5 В) с соблюдением полярности. Установите крышку отделения для батареек обратно.

ОБЗОР УСТРОЙСТВА

Передняя панель и верхняя панель







1. Сенсорный экран

	Индикатор сигнала Wi-Fi.
	Нажмите для выключения или включения микрофона.
	Нажмите для активации Google Ассистент
	Нажмите для выбора источника (Bluetooth/Дополнительный источник (Aux)/HDMI/оптический).
	Нажмите для установки настроек звука.
	Нажмите для установки общих настроек.
	Нажмите для настройки системы многоканального объемного звучания с помощью CITATION SUB или CITATION SURROUND. (Опционально)
	Нажмите для просмотра информации об изделии.

2. - / + (Громкость)

- Нажмите для увеличения или уменьшения громкости.
- Нажмите обе кнопки одновременно для включения звука на саундбаре.

3. Светодиодные индикаторы (Google)

	Белый (медленно мигает)	Режим прослушивания
	Белый (быстро мигает)	Режим ответа
	Желтый (горит постоянно)	Микрофон выключен
	Белый (мигает три раза)	Включение/запуск системы

Задняя панель

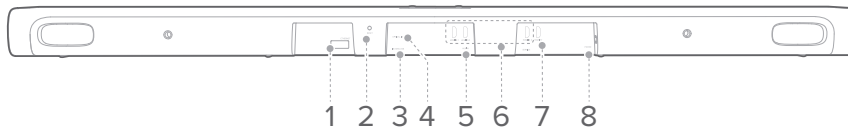

1. ETHERNET

- Подключитесь к Интернету (разъем RJ45).

2. RESET

- Нажмите и удерживайте в течение 5 секунд, чтобы восстановить заводские настройки.

3. IR REPEATER

- Подключите устройство ретранслятору ИК (инфракрасных) сигналов для расширения диапазона дистанционного управления.

4. OPTICAL IN

- Подключите к оптическому аудиовыходу на телевизоре или цифровом устройстве.

5. AUX IN

- Подключите к аудиоустройству (разъем 3,5 мм).

6. HDMI 1 / HDMI 2 / HDMI 3

- Подключите к выходу HDMI на цифровом устройстве.

7. HDMI ARC (TV OUT)

- Подключите к входу HDMI (ARC) на телевизоре.

8. POWER

- Подключите к источнику питания.

Пульт дистанционного управления (пульт ДУ)

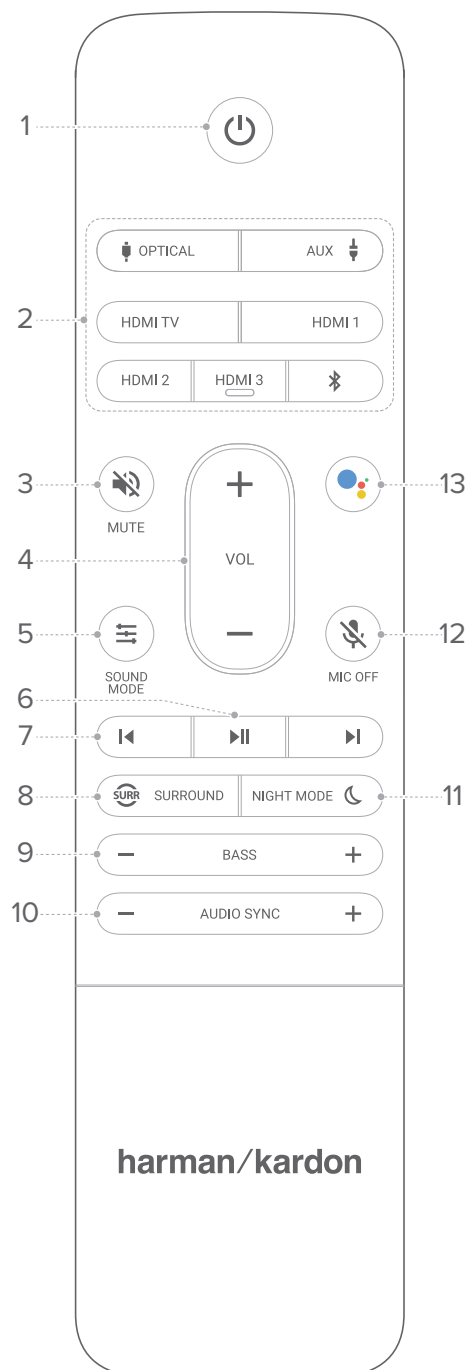

1. ⏻ (Питание)

- Включите устройство или переведите его в режим ожидания.

2. Зона источника

- Выберите один из источников входа для саундбара: **OPTICAL (ОПТИЧЕСКИЙ)/ AUX (ВХОД ДОПОЛНИТЕЛЬНОГО ИСТОЧНИКА)/HDMI TV/HDMI 1/HDMI 2/HDMI 3/Bluetooth**.
- Нажмите  для связывания с новым устройством.

3. 🚫 MUTE

- Выключение или включение звука на саундбаре.

4. VOL + / -

- Нажмите, чтобы увеличить или уменьшить громкость.

5. 📄 SOUND MODE

- Выбирайте заранее настроенные звуковые режимы в зависимости от проигрываемой музыки или видео: **Music (Музыка)/Movie (Фильм)/News (Новости)/Standard (Стандартный)**.

6. ⏸

- Проигрывайте или ставьте на паузу воспроизведение в Chromecast или по Bluetooth.

7. ⏮ / ⏭

- Переходите к предыдущей или следующей дорожке при воспроизведении в Chromecast или по Bluetooth.

8.  SURROUND

- Включите/отключите эффект объемного звучания (для автономного саундбара).

9. BASS - / +

- Уменьшайте или увеличивайте уровень низких частот на саундбаре или на сабвуфере при успешном связывании (сабвуфер не

10. AUDIO SYNC - / +

- Уменьшайте или увеличивайте задержку синхронизации звука при рассинхронизации видеоизображения и звука.

11. NIGHT MODE 

- Включайте и выключайте ночной режим (управление динамическим диапазоном) для дорожек с Dolby Digital и DTS.

12.  MIC OFF

- Включайте и выключайте микрофон на саундбаре.

13. 

- Активация приложения Google Voice Assistant.

/ УСТАНОВКА

Размещение

ПРИМЕЧАНИЯ:

- Между саундбаром и другим устройством должно быть расстояние минимум 5 метров. Это предотвратит помехи беспроводной связи между устройствами.
 - Убедитесь в том, что поблизости есть сеть переменного тока.
- 1) Разместите саундбар на устойчивой и ровной поверхности под телевизором.
 - 2) Если саундбар блокирует инфракрасный датчик на телевизоре, подключите ретранслятор ИК в разъем **IR REPEATER** на задней части саундбара, оторвите стикер и прикрепите его между саундбаром и телевизором.

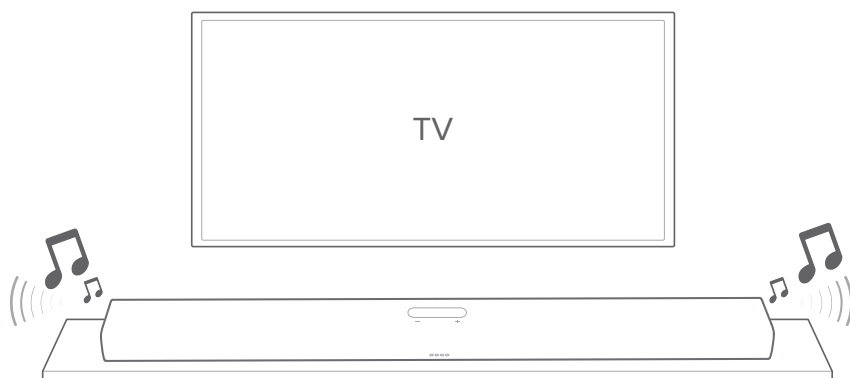

ПРЕДУПРЕЖДЕНИЕ:

- Не ставьте саундбар на переднюю, заднюю или верхнюю панели.
- Не ставьте на саундбар никакие предметы.

Настенная установка

ПРИМЕЧАНИЯ:

- Прежде чем приступать к настенной установке, убедитесь в том, что стена выдержит вес изделия.
 - Старайтесь не размещать устройство на стене рядом с источниками высокой температуры или влажности. Устанавливайте только на вертикальной поверхности.
 - До установки на стене подключите изделие кабелем к внешним устройствам.
 - Прежде чем передвигать или устанавливать изделие, убедитесь в том, что на него не подается питание, и при необходимости отключите от сети. В противном случае возможно поражение электрическим током.
 - Не подключайте кабель питания сабвуфера или телевизора к розетке на стене до полного подключения всех элементов.
 - Оставьте расстояние не менее 5 см между верхней частью саундбара и нижней частью телевизора.
- 1) С помощью клейкой ленты наклейте на стену бумажный шаблон и кончиком карандаша сделайте в центре отметку для установки кронштейна для настенного крепления, а затем уберите бумагу.

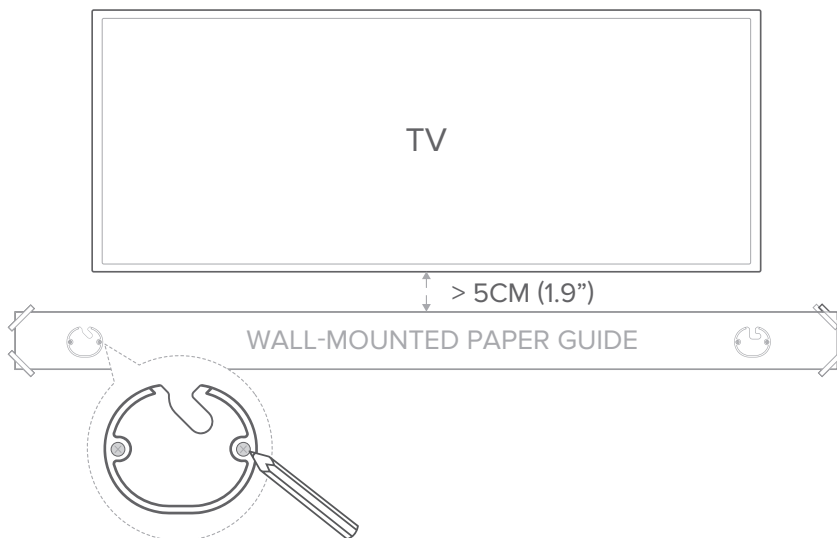

- 2) Закрепите кронштейн винтами на сделанной отметке; завинтите опорную колонку с резьбой на задней части саундбара, а затем закрепите его на стене.

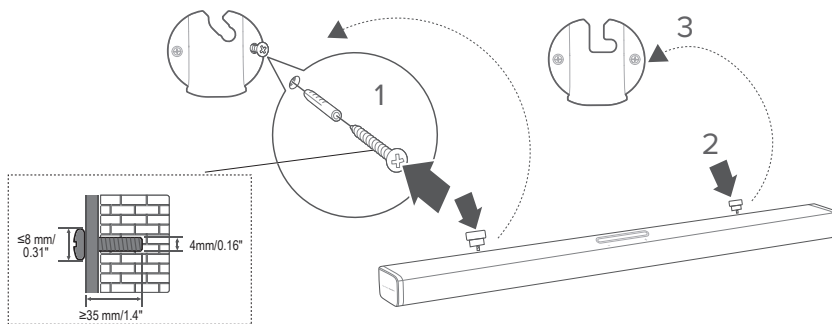

ПОДКЛЮЧЕНИЕ К ТЕЛЕВИЗОРУ

ПРИМЕЧАНИЯ:

- Если вы хотите наслаждаться звуком только из саундбара, обязательно проверьте настройки звука телевизора — включите поддержку внешних динамиков и отключите встроенные динамики телевизора.
- Перед подключением или переподключением каких-либо кабелей убедитесь в том, что все устройства отключены от сети.

HDMI (предпочтительный вариант)

- 1) Поставляемый в комплекте кабель HDMI вставьте в разъем **HDMI OUT (TV ARC)** на задней части саундбара и разъем **HDMI IN (ARC)** на телевизоре.
- 2) Нажмите кнопку  **HDMI ARC** на сенсорном экране или кнопку **HDMI TV** на пульте ДУ для выбора режима **TV ARC**.

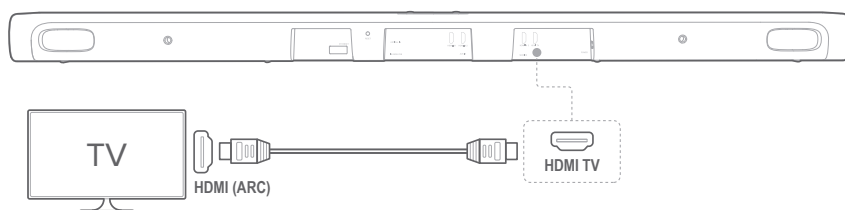

ПРИМЕЧАНИЯ:

- Цифровой звук и видео поддерживаются с помощью единого подключения через HDMI. Это оптимальный вариант подключения к саундбару.
- Если в вашем телевизоре есть разъем HDMI ARC, можно воспроизводить звук из телевизора через саундбар с помощью одного кабеля HDMI.
- Это HDMI-подключение необходимо, если вы хотите подключить к входам саундбара другие видеоустройства для воспроизведения изображения по телевизору.
- Включите на телевизоре функцию HDMI-CEC. HDMI-CEC поддерживает работу совместимых с CEC устройств, подключенных через HDMI и управляемых с одного пульта ДУ, например, для регулировки громкости на телевизоре и саундбаре. Подробную информацию смотрите в руководстве пользователя к вашему телевизору.

Оптический кабель

ПРИМЕЧАНИЕ:

- Обязательно снимите защитный колпачок с обоих концов оптического кабеля.
- 1) Подсоедините кабель к разъему **OPTICAL IN** саундбара и к **OPTICAL OUT** телевизора с помощью оптического кабеля (продается отдельно).
 - 2) Нажмите **OPTICAL IN** на сенсорном экране или кнопку **OPTICAL** на пульте ДУ для выбора режима **OPTICAL**.

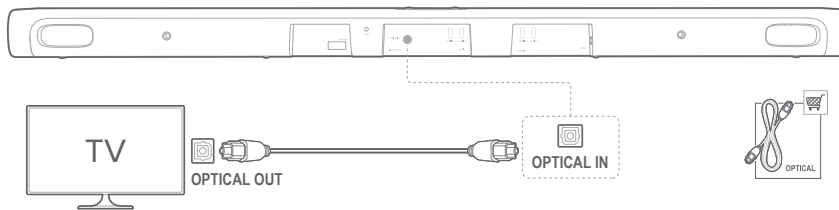

ПОДКЛЮЧЕНИЕ К ДРУГИМ УСТРОЙСТВАМ

HDMI (предпочтительный вариант)

Подключайте электронное устройство, например, ресивер цифрового телевидения, плеер DVD/Blu-ray или игровую консоль, к саундбару через один разъем HDMI.

- 1) Подсоедините кабель HDMI к разъему **HDMI IN** саундбара и к разъему **HDMI OUT** электронного устройства.
- 2) Нажмите  **HDMI 1 / HDMI 2 / HDMI 3** на сенсорном экране или кнопку **HDMI 1/HDMI 2/ HDMI 3** на пульте ДУ для выбора режима **HDMI**.

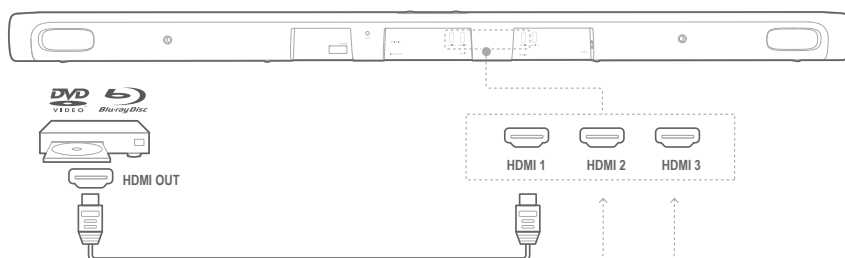

ПРИМЕЧАНИЕ:

- Для оптимальной производительности всегда используйте высокоскоростной кабель HDMI (тип 2). Подробнее читайте в спецификации вашего кабеля HDMI.

Оптический или аналоговый разъем

- 1) Подсоедините **OPTICAL IN** или **AUX IN** на саундбаре и **OPTICAL OUT** или **AUDIO OUT** на устройстве с помощью оптического кабеля (продается отдельно) или аудиокабеля 3.5 мм (продается отдельно).

- 2) Нажмите **OPTICAL IN** или **AUX** на сенсорном экране или кнопку **OPTICAL** или **AUX** на пульте ДУ для выбора режима **OPTICAL** или **AUX**.

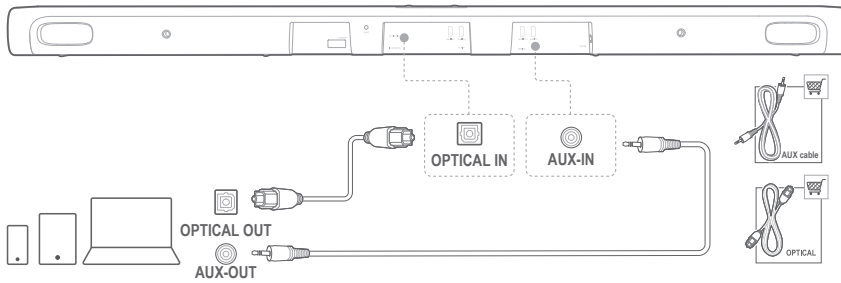

/ ВКЛЮЧЕНИЕ

ПРИМЕЧАНИЯ:

- Используйте только кабель питания из комплекта поставки.
- До подключения кабеля питания убедитесь в том, что все другие устройства подключены.
- При отключении кабеля питания всегда тяните за вилку. Тянуть за сам кабель запрещается.
- Не подключайте это изделие или другие компоненты к электрической розетке до полного соединения компонентов между собой.

- 1) Вставьте кабель питания в разъем **POWER** на обратной стороне саундбара.
- 2) Другой конец кабеля питания подключите к розетке электрической сети. Звуковая панель и сенсорный экран включатся автоматически. Для включения или перехода в режим ожидания можно также нажать **⏻** на пульте ДУ.

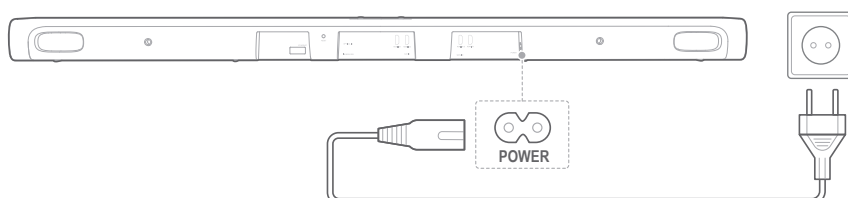

- 3) При первом включении выберите язык на сенсорном экране.

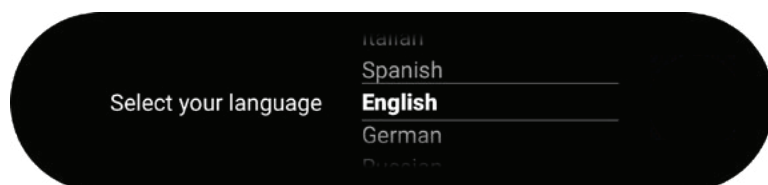

ПОДКЛЮЧЕНИЕ К ИНТЕРНЕТУ

Необходимо подключить CITATION BAR к Интернету (по Wi-Fi или Ethernet) с помощью приложения Google Home.

ПРИМЕЧАНИЕ:

- Если вы хотите воспользоваться Интернетом через Ethernet, обязательно подключите кабель Ethernet до подключения кабеля питания к розетке.

- 1) Скачайте приложение Google Home на свой смартфон или планшет.
- 2) Включите CITATION BAR.
- 3) Запустите приложение Google Home и настройте CITATION BAR, следуя инструкциям из приложения. Всегда выполняйте инструкции из приложения для завершения настройки доступа в Интернет.
- 4) Войдите в систему через свою учетную запись Google. При отсутствии учетной записи, создайте ее.

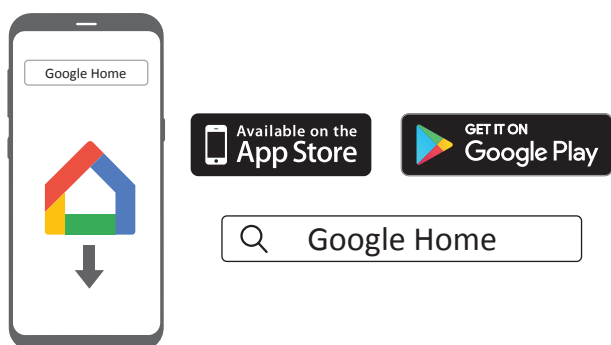

*Для предотвращения помех соблюдайте минимальное расстояние 5 метров между звуковой панелью и Wi-Fi роутером.

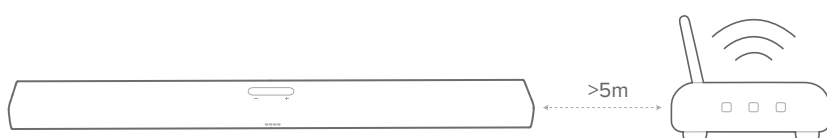

ПРЕДУПРЕЖДЕНИЕ:

- При возникновении проблем во время настройки оборудования, убедитесь в том, что модуль Bluetooth и служба определения местоположения на вашем смартфоне или планшете включены.
- В приложении Google Home можно переименовать это изделие. Имя устройства будет сохраняться во время поиска устройства с Bluetooth и потоковой передачи данных Chromecast.
- После подключения изделия к Интернету на него будут загружаться периодические обновления программного обеспечения для улучшения работы. Обновление может занять несколько минут.

НАСТРОЙКА АКУСТИЧЕСКОЙ СИСТЕМЫ (опционально)

Настройка акустической системы

Можно связать CITATION BAR в беспроводном режиме со следующими устройствами:

- CITATION SUB (сабвуфер, продается отдельно): для улучшения воспроизведения басовых частот;
- с CITATION SURROUND (сателлитные динамики, продаются отдельно): для настройки системы многоканального объемного звучания 5.0;
- с CITATION SUB и CITATION SURROUND: для настройки системы многоканального объемного звучания 5.1.

ПРИМЕЧАНИЯ:

- Для успешной настройки CITATION BAR и CITATION SUB или CITATION SURROUND расстояние между ними не должно превышать 5 метров.
- При выключении сабвуфера сателлитные динамики или сабвуфер перейдут в режим ожидания.
- При использовании рядом с саундбаром устройства с такой же частотой (2,4 Гц или 5 Гц) возникают помехи, которые могут вызвать перебои в звучании.
- Максимальное расстояние передачи беспроводного сигнала между саундбаром и сателлитными динамиками или сабвуфером может варьироваться в зависимости от условий эксплуатации.

1) Включите CITATION BAR, CITATION SUB и (или) CITATION SURROUND.

2) Для входа в режим связывания нажмите на сенсорном экране **Speaker Setup > Pairing > Surround Setup** или **Subwoofer Setup**.

→ После успешного завершения подключения вы услышите однократный сигнал связывания, а на сенсорном экране появится сообщение «**Surround setup successful**» или «**Subwoofer connected**».

→ Если динамики не обнаружены, проверьте подачу питания к каждому из них и попробуйте выполнить настройку еще раз.

- 3) Для удаления настроек еще раз нажмите **Surround Setup** или **Subwoofer pairing** или сбросьте настройки саундбара.

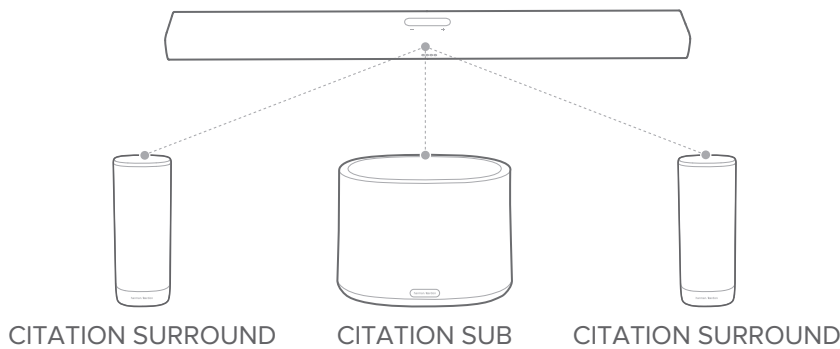

Светодиодный индикатор (CITATION SUB/CITATION SURROUND)

☉	Белый (мигает)	Связывание
☉	Белый (мигает)	Вне диапазона/Разрыв беспроводного подключения
○	Белый (непрерывно горит в течение 10 секунд, после чего выключается)	Беспроводное подключение к CITATION BAR

Тестовый сигнал

Для вызова тестового сигнала нажмите **Surround Setup** или **Subwoofer pairing**. Значки расположения каждого динамика мигнут по очереди.

Громкость и басы динамика

Нажмите **Speaker Setup > Levels > Speaker volume trim** или **Bass level trim**, затем смахивайте вверх/вниз для выбора динамиков или отрегулируйте громкость и уровень басов.

/ ИСПОЛЬЗОВАНИЕ CITATION BAR

Использование приложения Google Ассистент

CITATION BAR оснащен Google Ассистентом. Можно воспроизводить музыку, получать ответы, планировать повседневные задачи и легко управлять беспроводными смарт-устройствами в вашем доме с помощью голоса.

Нажмите  на пульте ДУ или на сенсорном экране для активации Google Ассистента и произнесите запрос.

Когда CITATION BAR осуществляет потоковое воспроизведение музыки с помощью Chromecast или по Bluetooth, можно сначала произнести ключевое слово «Ok Google» или «Hey Google», а затем - свой запрос.

Когда CITATION BAR осуществляет потоковое воспроизведение музыки с помощью Chromecast или по Bluetooth, можно сначала произнести ключевое слово «**Ok Google**» или «**Hey Google**», а затем - свой запрос.

→ CITATION BAR мгновенно ответит.



ПРИМЕЧАНИЕ:

- Для ознакомления с полным набором голосовых команд посетите веб-сайт assistant.google.com.

Воспроизведение музыки с помощью Chromecast

С помощью встроенной технологии Chromecast саундбар может транслировать потоковое воспроизведение музыки/звука/подкастов/плейлистов из более чем 300 приложений простым нажатием кнопки **Cast**.

- 1) Запустите приложение Chromecast на своем смартфоне или планшете.

- 2) Нажмите на значок  в приложении и выберите CITATION BAR.
- 3) Нажмите кнопку **Play** в приложении.

ПРИМЕЧАНИЯ:

- Название изделия назначается в процессе настройки Wi-Fi.
- Саундбар поддерживает воспроизведение потокового аудио, но не потокового видео.

Групповое воспроизведение с помощью нескольких устройств Citation в разных помещениях

Саундбар и акустическая система CITATION поддерживают управление оборудованием в разных помещениях при помощи встроенного приложения Chromecast.

Создайте группу в приложении Google Home, добавьте ваши акустические системы — и воспроизведение в разных помещениях обеспечено.

ПРИМЕЧАНИЯ:

- Для получения подробной информации обратитесь к приложению Google Home.
- Количество устройств Chromecast для потокового воспроизведения музыки зависит от размера канала передачи данных вашей локальной беспроводной сети. В принципе, можно подключить неограниченное количество устройств для потокового воспроизведения одной и той же композиции.

Воспроизведение музыки по Bluetooth



CITATION BAR можно использовать в качестве динамика для вашего смартфона или планшетного устройства с функцией Bluetooth.

- 1) Нажмите  на пульте ДУ или  **Bluetooth** на сенсорном экране, чтобы войти в режим связывания по Bluetooth.
 - В течение 10 секунд или при успешном сопряжении индикатор в виде белого круга под иконкой  начнет мигать.
- 2) Для соединения выберите динамик **Citation Bar Speaker** на смартфоне или планшете. После соединения вы услышите сигнал связывания.
 - При воспроизведении музыки на сенсорном экране можно прокручивать дорожку, название и исполнителя композиции.

ПРИМЕЧАНИЯ:

- Если вы уже подключили звуковую панель к Wi-Fi и изменили имя устройства, выберите новое имя устройства.
- Для выхода из режима Bluetooth выберите другие источники.
- Для отключения и связывания с другим устройством нажмите  на пульте ДУ или на сенсорном экране.
- Саундбар автоматически выключится через 20 минут отсутствия активности.
- На работу Bluetooth может влиять расстояние между системой и устройством Bluetooth, а также место применения оборудования.
- Во избежание разъединения расстояние между саундбаром и другим устройством Bluetooth не должно превышать 10 метров.

Элементы управления воспроизведением

- : Пуск, остановка и возобновление воспроизведения.
- : Переход к предыдущему/следующему треку.



/ НАСТРОЙКИ ЗВУКА

Из этого раздела вы узнаете, как выбрать идеальное звучание для воспроизведения видео и музыки.



Громкость

Существует четыре способа регулирования уровня громкости воспроизводимой музыки.

- Нажмите или нажмите и удерживайте кнопку - / + на верхней панели.
- Аккуратно потяните панель значений громкости.
- Отрегулируйте уровень громкости в приложении Google Home на вашем смартфоне или планшете.
- Воспользуйтесь приложением Google Ассистент, чтобы отрегулировать уровень громкости с помощью голоса.

Для выключения звука на звуковой панели нажмите кнопку  MUTE на пульте ДУ. Для включения звука нажмите кнопку  MUTE еще раз или измените уровень громкости.

Режимы звука

Нажмите кнопку  SOUND MODE на пульте ДУ или  Audio на сенсорном экране, затем выберите один из заранее определенных звуковых режимов для воспроизведения музыки или видео.

- **Virtual Surround:** создает эффект объемного звучания (для автономного саундбара).
- **Night Mode:** громкость громких звуков уменьшается. (Доступен только для звуковых дорожек Dolby Digital)
- **Music Mode:** создает стереозвучание.
- **Movie Mode:** создает объемное звучание.
- **News Mode:** усиливает громкость человеческого голоса.
- **Standard:** восстанавливает первоначальное звучание.

Синхронизация видео и аудио

Если аудио и видео не синхронизированы, нажмите **AUDIO SYNC +/-** на пульте ДУ или **Speaker Setup > Lipsync delay** на сенсорном экране для задержки аудио относительно видео.

/ НАСТРОЙКИ

Яркость дисплея

Нажмите **Options** > **Brightness**, а затем аккуратно потяните панель значений яркости, чтобы отрегулировать яркость сенсорного экрана.

Обновление программного обеспечения

Программное обеспечение CITATION BAR обновляется автоматически до актуальной версии после подключения системы к интернету по сети Wi-Fi или через кабель Ethernet.

Восстановление заводских настроек

Для восстановления настроек по умолчанию, запрограммированных на заводе:

- нажмите **Options > Factory Reset** на сенсорном экране; или
- нажмите и в течение 5 секунд удерживайте кнопку **RESET** с обратной стороны CITATION BAR.

После восстановления заводских настроек будет выполнено автоматическое выключение и перезапуск CITATION BAR. Вся сохраненная информация и настройки будут удалены.

Информация о системе

Нажмите **System info** на сенсорном экране, чтобы просмотреть информацию о системе:

- **Country:** Страна и язык
- **Network:** SSID сети, сила сигнала и адрес Wi-Fi
- **About:** Модель и название
- **Software version:** Версия ПО и дата последнего обновления

Чистка и обслуживание

Для того, чтобы ваш саундбар CITATION BAR был чистым, аккуратно протирайте его внешнюю поверхность чистой мягкой тканью, предварительно вынув кабель питания из гнезда в самой акустической системе.

ПРЕДУПРЕЖДЕНИЕ:

- Не используйте спирт, бензол или растворитель для очистки тканевых поверхностей устройства.

ТЕХНИЧЕСКИЕ ХАРАКТЕРИСТИКИ

- Блок питания: 100-240 В~50/60 Гц
- Энергопотребление в спящем режиме: <2,0 Вт
- Версия Bluetooth: 4.2
- Диапазон частот передатчика Bluetooth: 2402 – 2480 МГц
- Мощность передатчика Bluetooth: < 10 дБм
- Модуляция передатчика Bluetooth: GFSK, π/4 DQPSK, 8DPSK
- Беспроводная сеть: 802.11b/g/n/ac (2,4 ГГц/5 ГГц)
- Частотный диапазон передатчика Wi-Fi 2.4G: 2412 – 2472 МГц (промышленный, научный и медицинский диапазон 2.4 ГГц, США — 11 каналов, Европа и другие регионы — 13 каналов)
- Мощность передатчика Wi-Fi 2.4G: <20 дБм
- Модуляция передатчика Wi-Fi 2.4G: DBPSK, DQPSK, CCK, QPSK, BPSK, 16QAM, 64QAM
- Мощность передатчика Wi-Fi 5G: < 23 дБм
- Модуляция передатчика Wi-Fi 5G: QPSK, BPSK, 16QAM, 64QAM, 256QAM
- Частотный диапазон передатчика Wi-Fi 5G: 5,150 – 5,350 ГГц, 5,725 – 5,825 ГГц
- Мощность передатчика WISA 5G: < 14 дБм
- Модуляция 5G WISA: OFDM, BPSK, QPSK, 16QAM
- Частотный диапазон передатчика 5G WISA (зависит от страны или региона): После успешного завершения подключения вы услышите однократный сигнал связывания, а на сенсорном экране появится сообщение «Объемный звук успешно настроен» или «Сабвуфер подключен».
- Ethernet: 10/100 Мбит/с
- Размеры (Ш x В x Г): 1148 x 58 x 93 мм
- Вес: 3,9 кг
- Рабочий диапазон температур: 0 – 45 °С
- Температура хранения: 0 – 45 °С

/ ПОИСК И УСТРАНЕНИЕ НЕИСПРАВНОСТЕЙ

Никогда не пытайтесь отремонтировать устройство самостоятельно. Если у вас возникли проблемы при его эксплуатации, до обращения в сервис осуществите следующую проверку.

Звук

Саундбар не воспроизводит звук.

- Проверьте, не выключен ли звук на саундбаре.
- Правильно выберите источник аудиовхода.

Отсутствие звука от CITATION SUB или CITATION SURROUND.

- Убедитесь в том, что индикатор сабвуфера или сателлитных динамиков горит непрерывным белым цветом. Мигающий индикатор указывает на отсутствие соединения. Свяжите их с саундбаром вручную.
- Проиграйте тестовый сигнал (см. раздел 9.2 «Тестовый сигнал».)

Искаженный звук или эхо.

- Если вы проигрываете на саундбаре звук с телевизора, убедитесь в том, что звук на телевизоре отключен или встроенный динамик телевизора выключен.

Аудио и видео не синхронизированы.

- Для синхронизации Нажмите AUDIO SYNC +/-.

Bluetooth

Устройство не может подключиться к саундбару.

- Проверьте включение функции Bluetooth устройства.
- Саундбар уже подключен к другому устройству Bluetooth. Нажмите  на пульте ДУ для отключения и связывания с новым устройством.

Плохое качество звука от подключенного устройства Bluetooth.

- Плохой прием по Bluetooth. Подвиньте устройство ближе к саундбару или устраните препятствие между устройством и саундбаром.

Wi-Fi

Невозможно подключиться к сети Wi-Fi.

- Убедитесь в том, что сеть Wi-Fi активна.
- Убедитесь в том, что вы выбрали правильную сеть и ввели правильный пароль.
- Убедитесь в том, что ваш маршрутизатор или модем включен и находится в пределах досягаемости.
- Убедитесь в том, что ваша акустическая система CITATION подключена к той же беспроводной локальной сети, что и ваш смартфон или планшет.

Приложению Google Home не удается найти устройство.

- Убедитесь в том, что CITATION включен.
- Убедитесь в том, что ваша сеть работает правильно.
- Убедитесь в том, что ваш маршрутизатор или модем включен и находится в пределах досягаемости.

Отсутствие отклика на голосовые команды.

- В зависимости от расположения вашего саундбара он может не улавливать голосовую команду «Окей Гугл» из-за условий окружающей среды. Избегайте размещения CITATION в шумных местах или местах с сильным ветром или эффектом эхо (отражением звука).
- Убедитесь в том, что встроенный микрофон не выключен.
- При использовании входа HDMI/Оптического/Aux или системы многоканального объемного звучания 5.1 нажмите  на пульте ДУ или сенсорном экране для активации Google Voice Assistant.

/ ТОВАРНЫЕ ЗНАКИ



Словесный товарный знак и логотипы Bluetooth® являются зарегистрированными товарными знаками, принадлежащими компании Bluetooth SIG, Inc.; использование данных знаков компанией HARMAN International Industries, Incorporated соответствует условиям лицензии. Другие товарные знаки и наименования принадлежат их соответствующим владельцам.



Логотип Wi-Fi CERTIFIED — удостоверительный знак ассоциации Wi-Fi Alliance.



Произведено по лицензии компании Dolby Laboratories. Dolby, Dolby Audio, Pro Logic и знак в виде удвоенной буквы D — товарные знаки компании Dolby Laboratories.



Термины HDMI, HDMI High-Definition Multimedia Interface и логотип HDMI — товарные знаки HDMI Licensing Administrator, Inc.



Google, Google Play, технология Chromecast и другие связанные знаки и логотипы являются товарными знаками Google LLC. Для использования технологии Chromecast может потребоваться одна или несколько подписок. Приложению Google Ассистент требуется подключение к сети Интернет. Данное приложение недоступно в некоторых странах и не поддерживает некоторые языки. Некоторые функции и услуги могут быть недоступны в некоторых местах, так как зависят от устройства и сети. Для управления некоторыми устройствами в вашем доме требуется применение совместимых смарт-устройств. Может потребоваться подписка на услуги и приложения, для чего может быть необходимо согласие с дополнительными условиями и/или расценками.

harman / kardon[®]
by HARMAN