

AXR85 AXR100

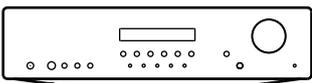

Содержание

ПОДКЛЮЧЕНИЯ НА ЗАДНЕЙ ПАНЕЛИ	3
ОРГАНЫ УПРАВЛЕНИЯ НА ПЕРЕДНЕЙ ПАНЕЛИ	4
ПУЛЬТ ДИСТАНЦИОННОГО УПРАВЛЕНИЯ	5
ПОДКЛЮЧЕНИЯ	6
АНТЕННЫ	8
ИНСТРУКЦИИ ПО ЭКСПЛУАТАЦИИ	8
ТЕХНИЧЕСКИЕ ХАРАКТЕРИСТИКИ	10
ОБНАРУЖЕНИЕ И УСТРАНЕНИЕ НЕИСПРАВНОСТЕЙ	11

Данное руководство призвано максимально упростить установку и использование данного устройства. На момент печати информация данного документа была тщательно проверена на предмет ее точности, однако компания Cambridge Audio придерживается политики постоянного совершенствования устройств, и поэтому конструкция и технические характеристики могут быть изменены без предварительного уведомления.

В данном документе содержится информация, являющаяся собственностью компании и защищаемая законом об авторских правах. Все права защищены. Никакая часть данного руководства не может воспроизводиться каким-либо механическим, электронным или другим способом в любом виде без предварительного письменного согласия изготовителя. Все товарные знаки и зарегистрированные товарные знаки являются собственностью их соответствующих владельцев.

© Авторские права Cambridge Audio Ltd 2018.

Убедитесь, что вы зарегистрировали ваше изделие на web-сайте по адресу:
WWW.CAMBRIDGEAUDIO.COM/REGISTER

Для получения новостей о новой продукции, обновления программного обеспечения и эксклюзивных предложений.

Подключения на задней панели

AXR85

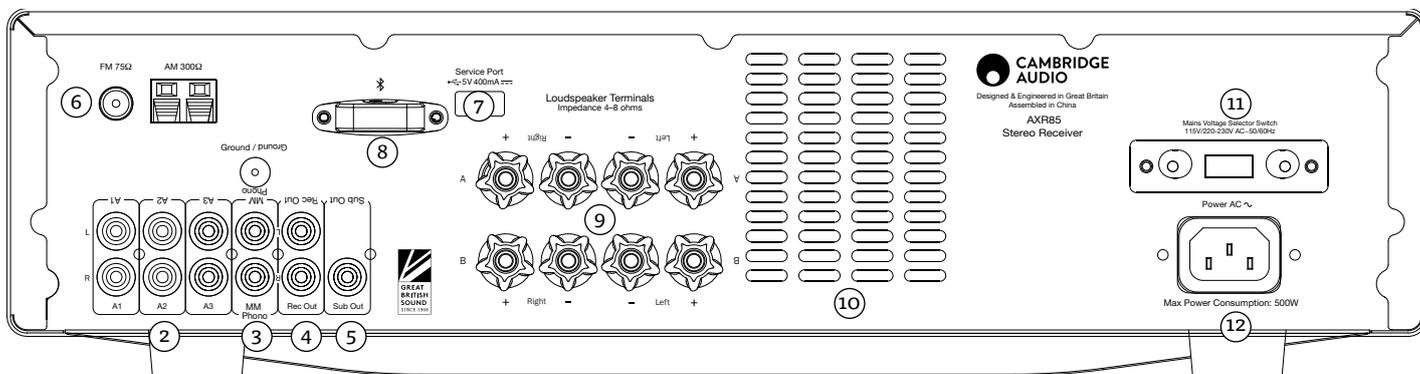

AXR100

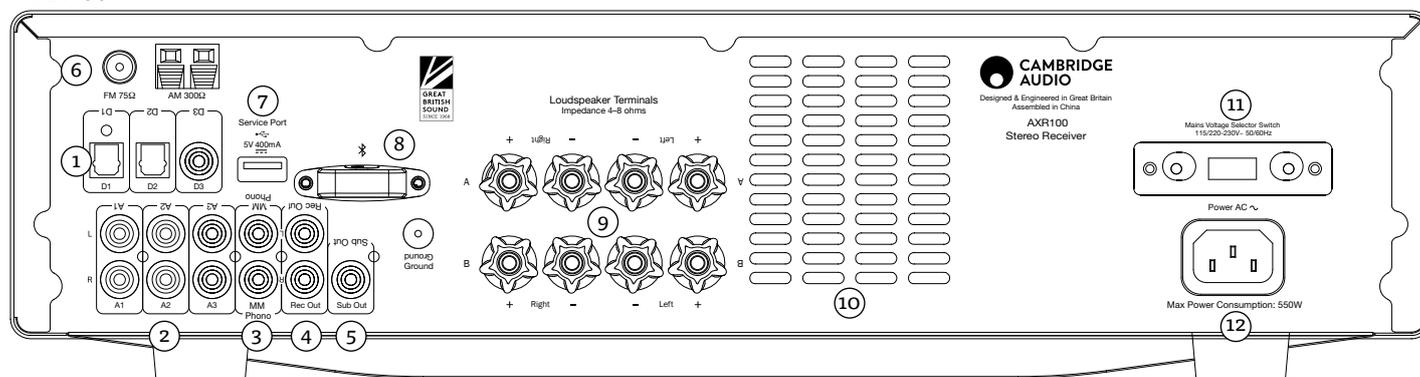

① ЦИФРОВЫЕ ВХОДЫ (ТОЛЬКО AXR100)

Коаксиальные цифровые входы Toslink и S/P DIF.

Примечания: Для получения наилучших результатов от вашей системы мы рекомендуем использовать только высококачественные соединительные кабели Cambridge Audio. Это обеспечит звучание вашей системы в соответствии с заложенными в нее характеристиками. Для дополнительной информации обратитесь к вашему дилеру.

② ВХОДЫ АУДИО

Эти входы подходят для любого оборудования с источником «уровня линейного выхода», например, аудиовыходы проигрывателей компакт-дисков, проигрыватели BD/DVD и т. п.

③ ВХОД PHONO

Этот вход имеет встроенный корректирующий усилитель. С этим интегрированным усилителем можно использовать проигрыватели пластинок со звуковыми головками с движущимся магнитом (ММ) или с движущейся катушкой (МС) с высоким выходом (выход 2-6 мВ и полное сопротивление нагрузки 30-50 кОм). Проигрыватели пластинок со звуковой головкой с движущейся катушкой низкого выхода (<1 мВ и обычно с полным сопротивлением нагрузки 10-1000 ом) не могут подключаться непосредственно к усилителю и требуют использования соответствующего трансформатора или усилителя звуковой головки. Для дополнительной информации обратитесь к вашему дилеру. Для минимального шума/помех клеммы «земля» проигрывателя пластинок и устройства AXR должны быть подключены (там, где это возможно) проводом заземления.

④ ВЫХОД НА ЗАПИСЬ

Подключите к входу записи кассетной деки, устройства записи компакт-дисков и т. п.

⑤ ВЫХОД НА САБВУФЕР

Подключение к гнезду входа активного сабвуфера.

⑥ АНТЕННА АМ/ЧМ

Подключения антенн тюнера для приема радиосигналов. Обратитесь к разделу «Подключения» данного руководства. Для постоянного использования настоятельно рекомендуется использовать внешние антенны АМ/ЧМ.

⑦ ПОРТ ДЛЯ ОБСЛУЖИВАНИЯ

Только для сервисного использования. Не подключайте сюда никаких устройств, так как это может привести к повреждению.

⑧ АНТЕННА BLUETOOTH

Используется для возможности беспроводного воспроизведения потокового аудио через Bluetooth (A2DP/AVRCP) с большинства телефонов, планшетов и ноутбуков. Обратитесь к разделу инструкции по эксплуатации данного руководства.

⑨ КЛЕММЫ КОЛОНКИ

На устройстве имеется два комплекта разъемов для колонок - А (основные разъемы колонок, верхний ряд) и В (вторичные подключаемые разъемы колонок, нижний ряд). Подключите провода колонок левого канала к положительной и отрицательной клемме левого канала, а провода колонок правого канала к положительной и отрицательной клемме правого канала. В каждом случае красная клемма будет положительным выходом, а черная клемма – отрицательным.

Следует соблюдать осторожность, чтобы свободные провода скрученной жилы не создали короткого замыкания между выходами колонки. Убедитесь в надлежащей затяжке клемм колонок для обеспечения хорошего электрического соединения. Недостаточно затянутые винтовые клеммы могут привести к ухудшению качества звучания.

Использование колонок А и В предоставляет вам простой и недорогой способ создания системы для нескольких помещений.

Примечания: При использовании двух пар колонок используйте колонки с полным номинальным сопротивлением 8 Ом.

⑩ ВЕНТИЛЯЦИОННАЯ РЕШЕТКА КАНАЛА ОТВОДА ТЕПЛА

Обеспечивает охлаждение внутренних электронных компонентов через канал отвода тепла. НЕ ЗАКРЫВАТЬ!

⑪ ПЕРЕКЛЮЧАТЕЛЬ ВЫБОРА НАПРЯЖЕНИЯ

Только для сервисного использования.

⑫ РАЗЪЕМ ПОДКЛЮЧЕНИЯ СЕТЕВОГО ШНУРА

После выполнения всех подключений вставьте вилку сетевого питания в соответствующую розетку и включите устройство.

Органы управления на передней панели

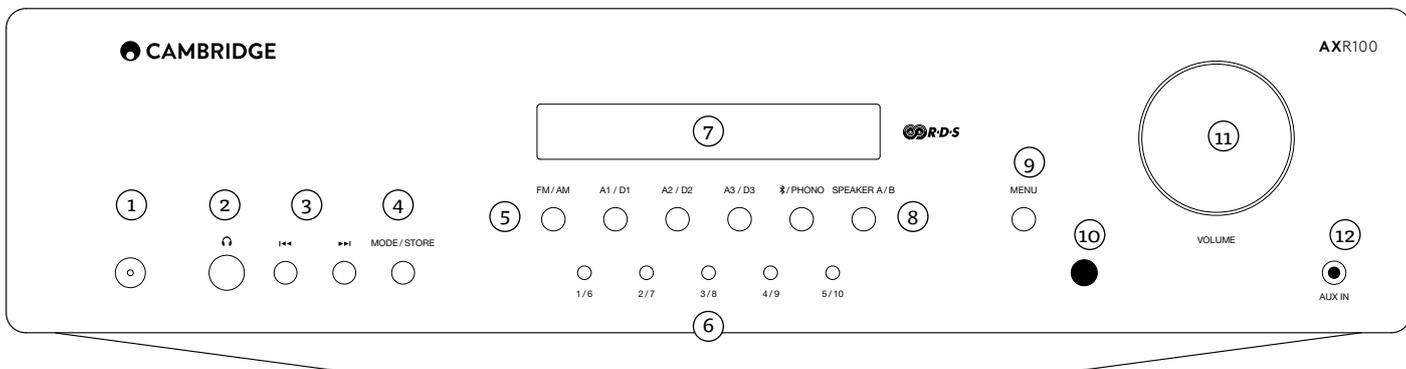

① КНОПКА ПИТАНИЯ

Переключает устройство между режимом ожидания (тусклое свечение индикатора питания) и режимом работы (яркое свечение индикатора питания). Режим ожидания – это режим с низким потреблением энергии, когда ее потребление составляет менее 0,5 ватта. Когда устройство не используется, оно может быть оставлено в режиме ожидания.

Автоматическое выключение питания

Вы можете включить или отключить настройку функции автоматического отключения питания устройства. Это может быть сделано нажатием и удержанием в нажатом положении кнопки питания до тех пор, пока индикатор не начнет мигать.

Приведенные ниже два варианта показывают, какая настройка выбрана. Индикатор режима ожидания мигает 5 раз – функция автоматического выключения питания выключена, и на дисплее показывается APD OFF. Индикатор режима ожидания мигает 10 раз – функция автоматического выключения питания включена, и на дисплее показывается APD ON. Примечание: Перед внесением изменений в функцию автоматического выключения убедитесь, что устройство включено.

② ГНЕЗДО НАУШНИКОВ

Позволяет подключать стереонаушники с разъемом ¼ дюйма. Рекомендуется использовать наушники с полным сопротивлением от 32 до 600 Ом.

Примечания: Подключение наушников приводит к автоматическому отключению звука на выход колонок.

③ ◀ ▶ КНОПКИ ПРОПУСК/ПРОСМОТР

Кнопки Пропуск/Просмотр используются в режиме выбора тюнера ЧМ/АМ. Эти кнопки имеют различные функции в зависимости от выбранного режима:

В режиме Предварительной настройки – пошаговое перемещение вверх или вниз по предварительным настройкам пользователя.

В Автоматическом режиме – поиск предыдущей или следующей имеющейся станции. Устройство останавливается на следующем обнаруженном им сильном сигнале.

В Ручном режиме – позволяет пошагово перемещаться вверх и вниз по частоте.

Примечания: При активировании режима Предварительной настройки устройство будет автоматически настраиваться на первую доступную предварительную настройку.

④ КНОПКА РЕЖИМ/СОХРАНЕНИЕ

Используется для режима АМ/ЧМ. Нажмите для переключения режима настройки по циклу между Предварительные настройки, Авто и Ручной. Нажатие и удержание кнопки в нажатом положении позволяет сохранить частоту выбранной станции в ячейке предварительных настроек. Сначала нажмите и держите нажатой кнопку и затем используйте кнопки ◀ ▶ или Предварительная настройка для выбора ячейки предварительных настроек для сохранения станции. Нажмите кнопку Режим/Сохранение еще раз для подтверждения и сохранения предварительной настройки.

Примечания: Если в режиме Сохранение ни одна из кнопок не будет нажата в течение некоторого времени, устройство выйдет из режима Сохранение и предварительная настройка не будет сохранена.

⑤ КНОПКИ ИСТОЧНИКА ВХОДА (ЦИФРОВЫЕ ВХОДЫ D1, D2, D3 только для AXR100)

Нажмите соответствующую кнопку источника для выбора требуемого входа источника музыки.

⑥ КНОПКИ ПРЕДВАРИТЕЛЬНЫХ НАСТРОЕК

Используются для режимов АМ/ЧМ. Кнопки предварительных настроек используются для выбора предварительно настроенных станций пользователя. Однократное нажатие на кнопку предварительной настройки выбирает одну из первых 5 предварительных настроек, а удержание кнопки в нажатом положении к выбору последующих 5 предварительных настроек. Эти предварительные настройки хранятся отдельно для каждого диапазона, то есть, имеется 10 предварительных настроек для диапазона ЧМ и 10 настроек для диапазона АМ. Нажмите кнопку ЧМ/АМ для переключения между диапазонами и 10 предварительными настройками станций.

Примечания: Кроме данных 10 предварительно настроенных станций в каждом диапазоне, непосредственно доступных при помощи кнопок на центральной панели, последующие 5 предварительных настроек (11-15) для каждого диапазона могут быть доступны с использованием кнопок Пропуск/Просмотр для последовательного просмотра всех 15 предварительных настроек.

⑦ ДИСПЛЕЙ

Используется для отображения информации, такой как выбранный источник входа, уровни громкости и тембра/баланса. При выборе входа тюнера ЧМ или АМ на дисплее будет показываться частота или название станции RDS.

Примечания: При покупке на дисплее наклеена пленка. Снимите защитную пленку с дисплея.

⑧ КНОПКА КОЛОНКИ А/В

Кнопка Колонки А/В выполняет переключение между двумя комплектами разъемов колонок. Вариантами подключения являются: только колонка А, только колонка В, колонки А и В вместе, все колонки отключены.

Примечания: Функция «Колонки отключены» отличается от функции отключения звука, так как выходы Rec Out и Наушники остаются включенными.

⑨ КНОПКА МЕНЮ

Первое нажатие на кнопку приводит к выбору опции низких частот. Второе нажатие на кнопку приводит к выбору опции высоких частот, а нажатие в третий раз приведет к выбору опции баланса. При выборе одной из опций регулятор громкости будет регулировать уровень выбранной опции. Если в течение некоторого времени ни одна из кнопок не будет нажата, на дисплее будет отображаться источник и регулятор громкости вернется к функции регулирования громкости.

⑩ ИНФРАКРАСНЫЙ ДАТЧИК

Принимает ИК-команды от прилагаемого пульта дистанционного управления. Пространство между пультом дистанционного управления и датчиком не должно загромождаться.

⑪ РЕГУЛИРОВАНИЕ ГРОМКОСТИ

Используйте для увеличения или уменьшения уровня громкости выходов устройства. Этот регулятор меняет уровень громкости колонок, сабвуфера и наушников. Он не влияет на уровень выхода «Rec Out» (Выход на запись). В меню опций регулятор громкости также меняет уровень низких и высоких частот, а также баланса.

⑫ ГНЕЗДО ВХОДА AUX

Этот вход источника позволяет вам подключать портативное аудиоустройство, такое как проигрыватель MP3 непосредственно на передней панели устройства, используя стереоразъем 3,5 мм. При подключении этот вход выбирается автоматически.

Пульт дистанционного управления

Ресивер AXR поставляется с пультом дистанционного управления, который управляет устройством и встроенным тюнером. К тому же кнопки с синими значками могут управлять совместимым проигрывателем компакт-дисков AX.

Всегда используйте щелочные батареи.

КНОПКА ПИТАНИЯ

Переключает устройство между режимом ожидания и включенным состоянием.

ОТКЛЮЧЕНИЕ ЗВУКА

Отключает звук устройства. Нажмите еще раз для отмены отключения звука.

КОМПАКТ-ДИСК (ЗНАЧКИ СИНЕГО ЦВЕТА)

Для управления только проигрывателями AXС. Для дополнительной информации обратитесь к руководству пользователя проигрывателя компакт-дисков AX.

КОЛОНКИ А/В

Переключает между разъемами выбранной колонки: только колонка А, только колонка В, колонки А и В вместе, все колонки отключены.

СТЕРЕО/МОНО

Используется только при выборе диапазона ЧМ. Переключает между выходом ЧМ-стерео и ЧМ-моно. Для стереосигналов ЧМ низкого качества выбор режима моно обычно позволяет уменьшить помехи. Примечания: Некоторые станции диапазона ЧМ вещают только в режиме моно, и выбор режима стерео не будет иметь какого-либо влияния.

РЕЖИМ

Используется для режима АМ/ЧМ. Нажмите для переключения режима настройки по циклу между Предварительные настройки, Авто и Ручной.

ГРОМКОСТЬ

Увеличивает или уменьшает громкость устройства. Также используется для изменения настроек низких и высоких частот, а также баланса при их выборе.

ПРОПУСК/ПРОСМОТР

Используется при выборе диапазона ЧМ или АМ.

В режиме Предварительной настройки – пошаговое перемещение вверх или вниз по предварительным настройкам пользователя.

В Автоматическом режиме – поиск предыдущей или следующей имеющейся станции с сильным сигналом.

В Ручном режиме – пошаговая настройка частоты для точной настройки на станцию.

МЕНЮ

Переключает между опциями низких и высоких частот, а также баланса. Используйте кнопки регулирования громкости для изменения уровня выбранной опции.

КНОПКИ ПРЕДВАРИТЕЛЬНОЙ НАСТРОЙКИ (1/5, 2/6, 3/7, 4/8)

Используется при выборе диапазона ЧМ или АМ. Они выбирают предварительно настроенные станции пользователя. Однократное нажатие на кнопку предварительной настройки выбирает одну из 4 первых предварительных настроек, а удержание кнопки в нажатом положении – к выбору 4 последующих предварительных настроек. 8 предварительных настроек могут быть непосредственно выбраны на пульте дистанционного управления в режиме Предварительные настройки использованием клавиш  Пропуск/Просмотр.

КНОПКИ ИСТОЧНИКА

(D1, D2, D3, A1, A2, A3/Aux, Phono, , AM/FM)

Нажмите соответствующую кнопку для выбора требуемого источника музыки.

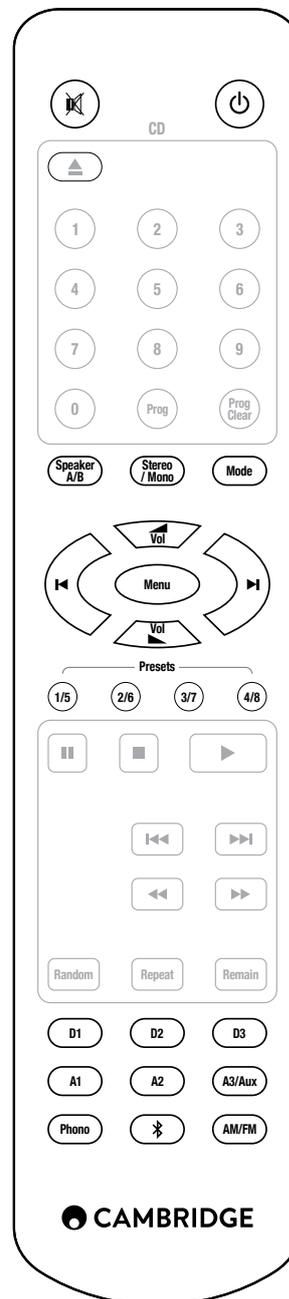

Подключения

КОЛОНКИ

Проверьте полное сопротивление ваших колонок. Вы можете использовать колонки с полным сопротивлением 8 Ом.

Клемма колонки, окрашенная в красный цвет, является положительной (+), а окрашенная в черный цвет – отрицательной (-). Убедитесь в соблюдении полярности каждого разъема колонки, в противном случае звук будет слабым с практически отсутствующими низкими частотами.



ИСПОЛЬЗОВАНИЕ ПОДКЛЮЧЕНИЙ С ЗАЩИЩЕННЫМИ ПРОВОДАМИ

Подготовьте провода колонок к подключению, сняв с концов проводов внешнюю изоляцию на длину около 10 мм (3/8 дюйма). Снятие изоляции на длину более 10 мм может привести к короткому замыканию. Плотно скрутите провода, чтобы не было свободных концов. Отверните

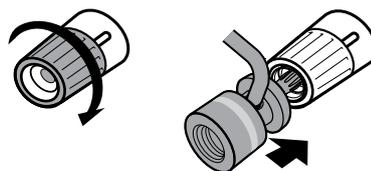

клемму колонки, вставьте кабель колонки, затяните клемму и закрепите кабель.

Примечания: Все подключения выполняются с использованием кабеля колонок.

ИСПОЛЬЗОВАНИЕ РАЗЪЕМОВ ТИПА «БАНАН»

Для обеспечения надежности подключения и отсутствия ослабленных жил проводов, которые могут привести к нежелательным шумам и помехам, мы рекомендуем использовать разъемы типа «банан».

После снятия изоляции с кабеля и скручивания проводов, как указано выше, надежно подключите их к разъемам типа «банан», снимите пылезащитные крышки и вставьте разъемы как можно глубже, не прилагая излишних усилий.

ОСНОВНЫЕ ПОДКЛЮЧЕНИЯ

Приведенная ниже диаграмма показывает основные подключения вашего устройства к CD-проигрывателю, проигрывателю пластинок и паре колонок.

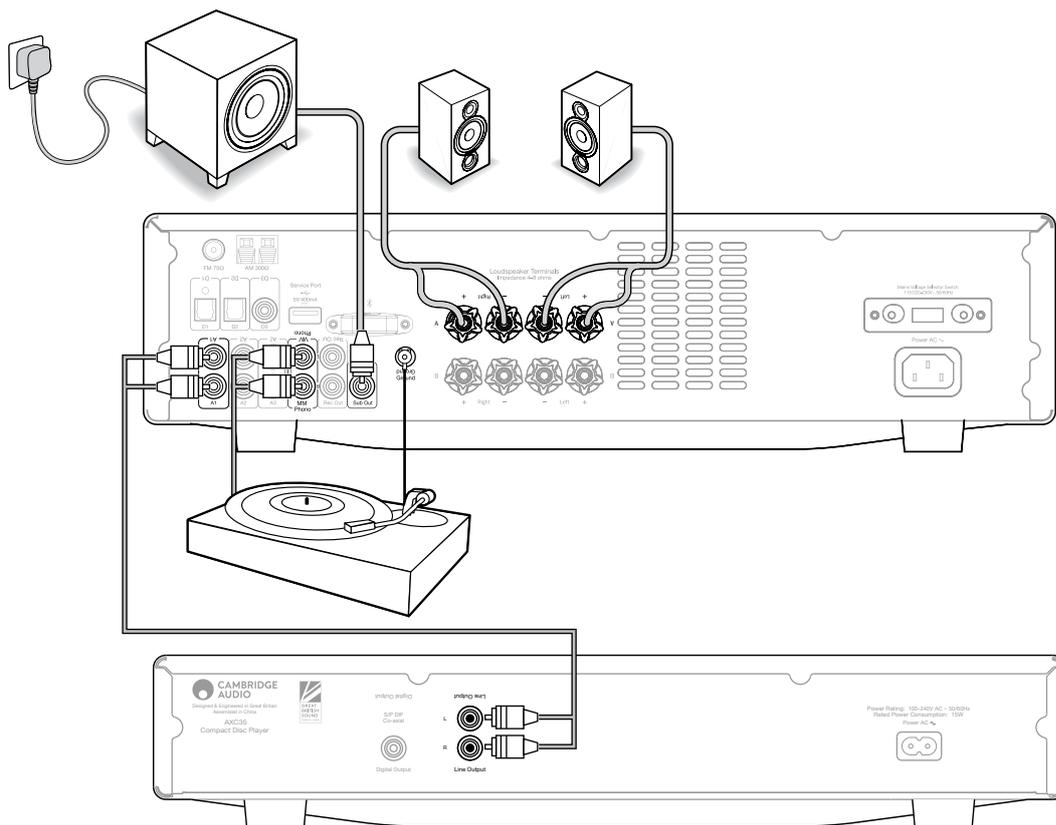

ПОДКЛЮЧЕНИЕ КОЛОНОК В

Разъемы подключения Колонки В на задней панели усилителя позволяют вам подключить второй комплект колонок (например, колонки, расположенные в другой комнате).

Кнопка Колонка А/В на передней панели и на пульте дистанционного управления позволяет управлять двумя комплектами колонок, либо включая, либо выключая их. Для дополнительной информации о работе колонок А/В обратитесь к разделу

«Передняя панель» или «Пульт дистанционного управления» данного руководства. Для использования можно выбрать либо колонки А либо В, либо А и В.

Примечания: При использовании двух пар колонок используйте колонки с полным номинальным сопротивлением 8 Ом каждая.

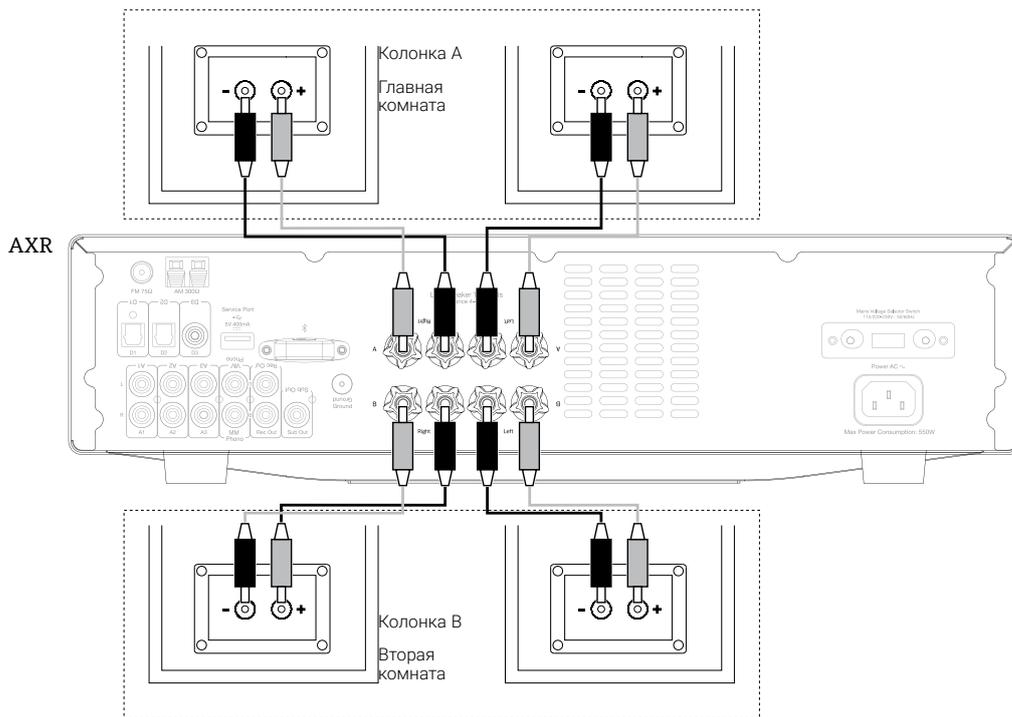

ДВОЙНЫЕ ПОДКЛЮЧЕНИЯ

Если ваши колонки оборудованы двумя комплектами разъемов, тогда существует возможность подключить их в конфигурации двойного подключения. Двойное подключение обеспечивает передачу низких и высоких частот на колонки по отдельным кабелям, обеспечивая большую чистоту звучания и фокусирование звука.

Примечания:

- Для работы при таком типе подключения должны быть выбраны Колонки А и В.
- Перед подключением удалите двойное соединение на колонке. Для дополнительной информации обратитесь к руководству пользователя ваших колонок.

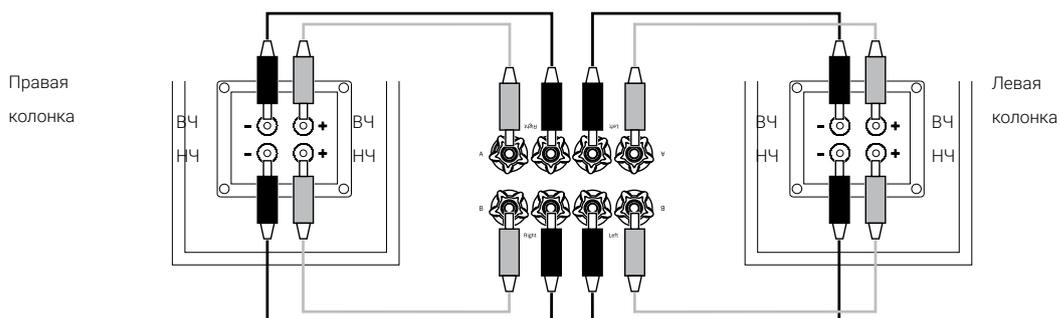

Антенны

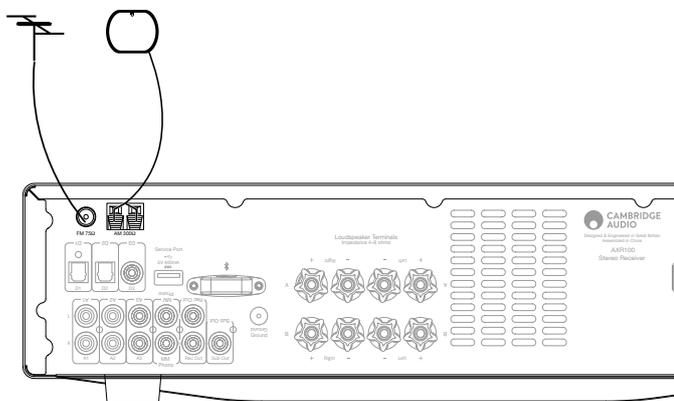

Примечание: Ресивер AXR поставляется с временной антенной для первоначального использования. Для постоянного использования настоятельно рекомендуется использовать внешние антенны.

КОЛЬЦЕВАЯ АНТЕННА АМ

Подключите каждый конец одного отрезка антенны к клеммам антенны. Разместите антенну как можно дальше от основной системы для предотвращения нежелательных помех и оптимального приема станций. Если прилагаемая кольцевая антенна АМ не обеспечивает удовлетворительного приема станций вам, возможно, потребуется использовать внешнюю антенну АМ.

АНТЕННА ЧМ

Подключите прилагаемую антенну к гнезду антенны ЧМ 75 Ом. Растяните антенну и перемещайте ее в разных направлениях до получения наилучшего приема. Для постоянного использования мы настоятельно рекомендуем использовать внешнюю антенну ЧМ 75 Ом.

Инструкции по эксплуатации

После выполнения всех подключений к вашему устройству включите AXR, нажав на кнопку питания на лицевой панели устройства.

ВЫБОР ИСТОЧНИКА

На лицевой панели нажмите кнопку Источник, соответствующую вашему желаемому устройству. В качестве альтернативы вы можете использовать соответствующую кнопку пульта дистанционного управления.

BLUETOOTH

Для подключения устройства Bluetooth к AXR.

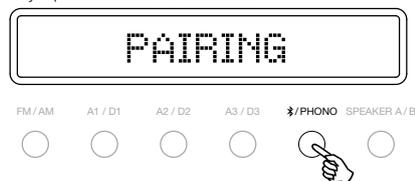

1. Нажмите кнопку  /Phono или кнопку на пульте дистанционного управления. На дисплее появится надпись «PAIRING» (СВЯЗЫВАНИЕ).

2. Для подключения к AXR обратитесь к инструкциям вашего устройства Bluetooth. При успешном подключении на дисплее будет показываться имя вашего устройства.

Для добавления другого устройства Bluetooth нажмите и держите нажатой кнопку  /Phono для разрыва текущего подключения и затем повторите действие 2. AXR будет сохранять в памяти до 8 сопряженных устройств.

РЕГУЛИРОВАНИЕ ГРОМКОСТИ

Для изменения уровня громкости используйте либо кнопки увеличения/уменьшения громкости на пульте дистанционного управления, либо регулятор громкости на лицевой панели вашего устройства. Новый выбранный уровень громкости будет кратковременно показываться на дисплее лицевой панели.

Громкость показывается в отрицательных значениях дБ, где 0 дБ является максимальным уровнем громкости.

Постепенно увеличивающееся отрицательное значение будет показывать уменьшение громкости.

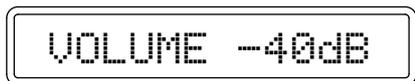

РЕГУЛИРОВАНИЕ НАСТРОЕК АУДИО

Регулирование низких и высоких частот, а также баланса может быть выполнено следующим образом:

1. Для входа в меню аудио. Нажмите либо кнопку меню на лицевой панели устройства либо на пульте дистанционного управления.

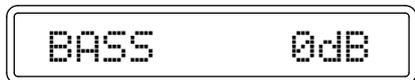

2. Просмотрите имеющиеся настройки, нажимая на кнопку меню. Имеющиеся настройки расположены в следующем порядке: низкие частоты, высокие частоты и баланс.

3. Для выполнения настроек низких или высоких частот или баланса просто поверните регулятор громкости или используйте кнопки регулирования громкости на пульте дистанционного управления.

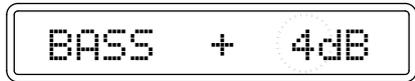

4. Для выхода из меню подождите пять секунд, чтобы устройство вернулось в нормальный режим.

НАСТРОЙКА И ПРОСЛУШИВАНИЕ РАДИОСТАНЦИЙ

ВСТРОЕННОГО ТЮНЕРА

Выберите в качестве источника Тюнер, используя кнопку FM/AM на лицевой панели устройства, либо непосредственно нажмите кнопки FM или AM на пульте дистанционного управления.

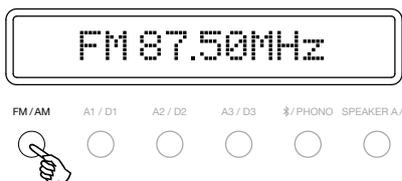

Последующие нажатия на кнопку FM/AM на лицевой панели устройства будут переключать устройство между режимом ЧМ и AM.

Примечания: Для простоты настройки при первом использовании мы рекомендуем установить AXR в режим «Авто». Нажмите кнопку Режим/Сохранение на лицевой панели устройства. Эта кнопка обеспечивает переключение между режимами Предварительные настройки, Авто и Ручной по кругу.

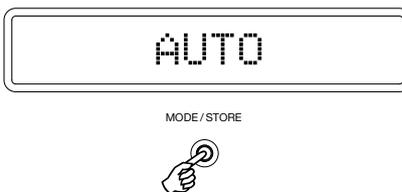

При выборе режима Авто нажмите кнопку \updownarrow для перемещения по нисходящей частоте станций или нажмите кнопку \updownarrow для перемещения по восходящей частоте станций.

Тюнер остановит поиск при нахождении первого сильного сигнала. Для перемещения на другую станцию просто еще раз нажмите кнопку \updownarrow или \updownarrow .

ВЫПОЛНЕНИЕ ПРЕДВАРИТЕЛЬНЫХ НАСТРОЕК

Для простого доступа к радиостанциям они могут быть занесены в ячейки памяти предварительных настроек. Для каждого диапазона вы можете сохранить до 15 предварительных настроек станций (т. е. 15 предварительных настроек для диапазона AM плюс 15 настроек для диапазона ЧМ).

Настройтесь на станцию, которую вы хотите сохранить, нажмите и держите нажатой кнопку Режим/Сохранение на передней панели. На дисплее устройства будет мигать следующая доступная ячейка предварительной настройки.



Нажмите кнопку Режим/Сохранение еще раз для сохранения предварительной настройки. Доступная ячейка предварительной настройки перестанет мигать, указывая на сохранение станции.

Для изменения номера ячейки предварительной настройки просто нажмите и держите нажатой кнопку Режим/Сохранение для входа в режим сохранения, затем выберите любой необходимый вам номер ячейки при помощи клавиш \leftarrow и \rightarrow , затем еще раз нажмите кнопку Режим/Сохранение для сохранения предварительной настройки.

Для вызова из памяти сохраненной предварительной настройки просто нажмите на номер соответствующей ячейки предварительной настройки на пульте дистанционного управления. Каждая кнопка предварительной настройки может выбирать две предварительных настройки. Для выбора второй предварительной настройки кнопки нажмите кнопку еще раз, и выбор переключится на вторую предварительную настройку.

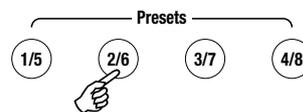

Для выбора предварительной настройки на лицевой панели устройства просто нажмите на лицевой панели или на пульте дистанционного управления номер, соответствующий предварительной настройке. Для доступа ко второй предварительной настройке, представляемой кнопкой, вам необходимо нажать и держать кнопку в нажатом состоянии.

Примечания: При помощи кнопок пульта дистанционного управления вы можете получить доступ только к предварительным настройкам 1-8. При помощи кнопок лицевой панели вы можете получить доступ к предварительным настройкам 1-10. Для доступа ко всем предварительным настройкам выберите режим «Предварительные настройки» при помощи кнопки Режим пульта дистанционного управления или кнопки «Режим/Сохранение» лицевой панели устройства и используйте кнопки \updownarrow или \updownarrow . Это позволит вам получить доступ ко всем 15 предварительным настройкам AM или к 15 предварительным настройкам ЧМ.

СБРОС ПРЕДВАРИТЕЛЬНЫХ НАСТРОЕК ТЮНЕРА

Для сброса всех сохраненных предварительных настроек как для диапазона AM, так и для диапазона ЧМ, одновременно нажмите и удерживайте нажатыми кнопки 5/10 и Меню. На дисплее устройства появится сообщение «Reset» (Сброс). Перезапустите устройство, выключив и снова включив его питание.



НАСТРОЙКИ ТЮНЕРА

Для данного устройства вы можете изменить региональные настройки тюнера. Это может потребоваться в случае перемещения устройства из одной страны в другую.

Возможны две настройки, которые устанавливают соответствующую частотную коррекцию и шаг настройки либо для Северной Америки, либо для Европы/Остального мира.

Примечания: Изменение настроек тюнера приведет к удалению всех сохраненных предварительных настроек. При перемещении устройства в другой регион переключатель выбора напряжения должен быть установлен в соответствии с напряжением сети уполномоченным дилером.



Одновременно нажмите и держите в нажатом положении кнопки 4/9 и Меню. На дисплее будет показываться версия программного обеспечения и затем буквы «CU» при настройке на Северную Америку, либо буквы «EU» при настройке на Европу/Остальной мир. Перезапустите устройство, выключив и снова включив его питание.

Технические характеристики

AXR100

Выходная мощность	100 ватт (при 8 Омах)
Суммарный коэффициент гармоник (невзвешенный)	<0,01% при 1 кГц, 80% номинальной мощности <0,15% 20 Гц – 20 кГц, 80% номинальной мощности
Диапазон воспроизводимых частот (-1 дБ)	5 Гц – 50 кГц
Соотношение сигнал/шум (эталон 1 Вт)	>82 дБ (невзвешенное)
Полное входное сопротивление	47 кОм
Коэффициент затухания усилителя мощности	>50
Мощность, потребляемая в режиме ожидания	<0,5 Вт
Макс. потребляемая мощность	550 Вт
Управление низкими/высокими частотами	Пологое, полное усиление/обрезка +/- 10 дБ при 100 Гц и 20 кГц
Выход сабвуфера	200 Гц 2-ой порядок Л+П Уровень следует за настройкой громкости
Цифровые входы	PCM 16-24 бита S/P DIF Коаксиальный 32-192 кГц TOSlink Оптический 32-192 кГц
Размеры	110 x 430 x 340 мм (4,3 x 16,9 x 13,4 дюйма)
Вес	8,1 кг (17,8 фунта)
Bluetooth:	5.0 A2DP/AVRCP, поддерживающий SBC
ТЮНЕРЫ	
Диапазоны	Европейские AM (522-1629 кГц) ЧМ (87,5-108 мГц)
	США AM (530-1710 кГц) ЧМ (87,5-108 мГц)
Входы антенны	ЧМ 75 Ом, коаксиальный. AM 300 Ом петля провода/один провод.
Соотношение сигнал/шум	60 дБ типичный (ЧМ)
Искажение	<0,4% при 1 кГц, отклонение 50 кГц (ЧМ моно) <0,6% при 1 кГц, отклонение 50 кГц (ЧМ стерео)

AXR85

Выходная мощность	85 ватт (при 8 Омах)
Суммарный коэффициент гармоник (невзвешенный)	<0,01% при 1 кГц, 80% номинальной мощности <0,15% 20 Гц – 20 кГц, 80% номинальной мощности
Диапазон воспроизводимых частот (-1 дБ)	5 Гц – 50 кГц
Соотношение сигнал/шум (эталон 1 Вт)	>82 дБ (невзвешенное)
Полное входное сопротивление	47 кОм
Коэффициент затухания усилителя мощности	>50
Мощность, потребляемая в режиме ожидания	<0,5 Вт
Макс. потребляемая мощность	500 Вт
Управление низкими/высокими частотами	Пологое, полное усиление/обрезка +/- 10 дБ при 100 Гц и 20 кГц
Выход сабвуфера	200 Гц 2-ой порядок Л+П Уровень следует за настройкой громкости
Размеры	110 x 430 x 340 мм (4,3 x 16,9 x 13,4 дюйма)
Вес	8,1 кг (17,8 фунта)
Bluetooth:	5.0 A2DP/AVRCP, поддерживающий SBC
ТЮНЕРЫ	
Диапазоны	Европейские AM (522-1629 кГц) ЧМ (87,5-108 мГц)
	США AM (530-1710 кГц) ЧМ (87,5-108 мГц)
Входы антенны	ЧМ 75 Ом, коаксиальный. AM 300 Ом петля провода/один провод.
Соотношение сигнал/шум	60 дБ типичный (ЧМ)
Искажение	<0,4% при 1 кГц, отклонение 50 кГц (ЧМ моно) <0,6% при 1 кГц, отклонение 50 кГц (ЧМ стерео)

Обнаружение и устранение неисправностей

НЕТ ПИТАНИЯ

Убедитесь в надежном подключении шнура питания.

Убедитесь, что вилка полностью вставлена в розетку и устройство включено.

Проверьте предохранитель в сетевой вилке или в адаптере.

Убедитесь, что питание на передней панели включено.

НЕТ ЗВУКА

Убедитесь в выборе правильного входа.

Убедитесь в правильном подключении колонок.

При использовании тюнера проверьте подключения антенн и выбор вещающей станции.

Убедитесь, что устройство не находится в режиме отключения звука.

Убедитесь, что конфигурация Колонки A/B соответствует вашим колонкам.

ЗВУК ИСКАЖЕН

Проверьте подключения антенн и место установки устройства.

Проверьте подключение колонок.

В КОЛОНКАХ СЛЫШНЫ СИЛЬНЫЕ ПОМЕХИ

Убедитесь в надежности подключения всех кабелей, особенно подключений заземления/экранирования для проигрывателей пластинок.

ПРИСУТСТВУЕТ НЕЖЕЛАТЕЛЬНЫЙ ФОНОВЫЙ ШУМ И ПОМЕХИ

Переместите устройство подальше от другого электрооборудования, которое может вызывать помехи.

Измените ориентацию антенны.

Убедитесь в надежности подключения всех кабелей, особенно подключений заземления/экранирования для проигрывателей пластинок.

ПУЛЬТ ДИСТАНЦИОННОГО УПРАВЛЕНИЯ НЕ РАБОТАЕТ

Убедитесь, что батареи не разряжены.

Убедитесь в отсутствии блокирования датчика пульта дистанционного управления.

ЗАЩИТА ОТ ПЕРЕГРЕВА

Устройство имеет защиту от перегрева и защитное отключение. Если устройство непрерывно используется в течение длительного времени и перегревается, оно отключается. Оставьте устройство выключенным в течение 10 минут для охлаждения, затем включите устройство для продолжения прослушивания.

Если проблема не исчезла, устройство перегружено. Для устранения проблемы уменьшите громкость и убедитесь, что устройство находится на открытом вентилируемом месте.

Использование двух пар колонок с полным сопротивлением менее 8 Ом может привести к перегрузке и не рекомендуется.

Если у вас возникли какие-либо проблемы с вашим устройством, зайдите в справочный раздел нашей web-страницы на сайте <http://techsupport.cambridgeaudio.com>

По любому гарантийному или послегарантийному обслуживанию обращайтесь к вашему дилеру.

Gallery Court, Hankey Place
London SE1 4BB
United Kingdom

Cambridge Audio является брендом Audio
Partnership Plc Зарегистрировано в Англии
под № 2953313

AP36597/1

