



РУКОВОДСТВО ПОЛЬЗОВАТЕЛЯ

Klipsch[®]
REFERENCE

REFERENCE (n):

- 1) стандарт, критерий, элемент, используемый для сравнения
- 2) воплощение легендарного звука от Klipsch

ГРОМКО И ГОРДО С 1946 г.

В 1946 году Пол В. Клипш произвел революцию в аудиоиндустрии, разработав технологию использования рупоров для достижения лучшего звучания акустики. С тех пор эти решения стали визитной карточкой нашей компании. Сегодня мы по-прежнему верны концепции, предложенной РВК, развивая ее для изготовления лучших на свете музыкальных систем. Эти линейка акустических систем представляет собой результат нашего стремления к достижению идеального звучания. Насладитесь мощным, детальным и эмоциональным звучанием, присущим Klipsch Reference. С уважением, Keepers of the Sound®.

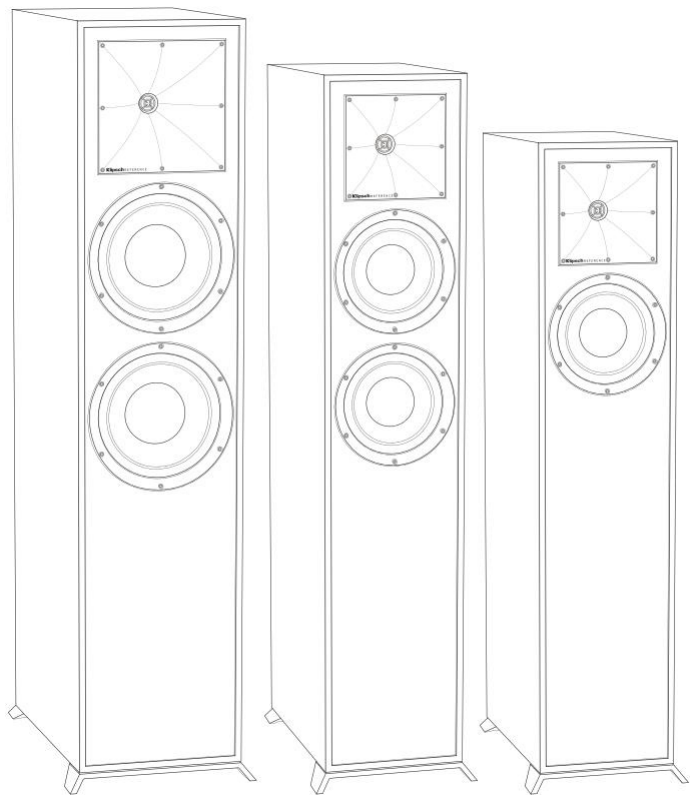

АКУСТИЧЕСКАЯ СИСТЕМА REFERENCE

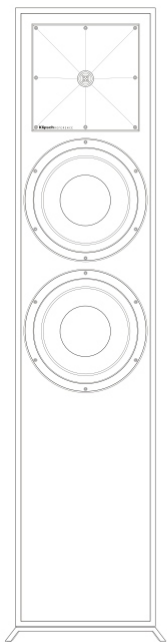

R-820F

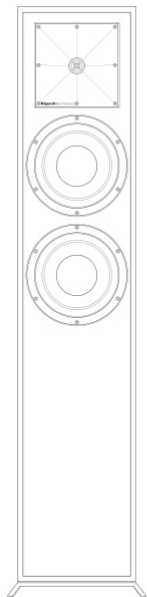

R-620F

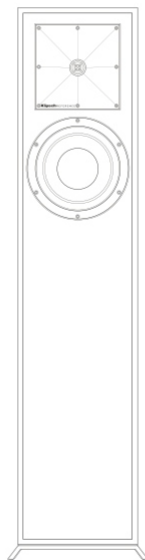

R-610F



R-51M



R-41M

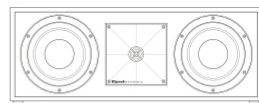

R-52C

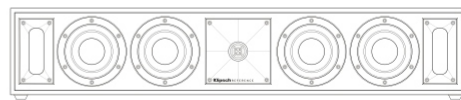

R-34C

DOLBY ATMOS®



R-41SA

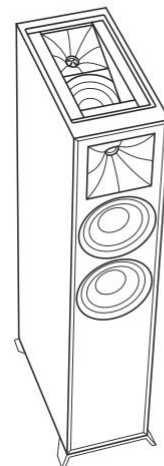

R-625FA

ПЕРЕД НАЧАЛОМ РАБОТЫ

В комплект с некоторыми акустическими системами от Klipsch® входят ножки и другие аксессуары, которые может быть необходимо установить перед использованием.

НАПОЛЬНЫЕ ГРОМКОГОВОРТЕЛИ

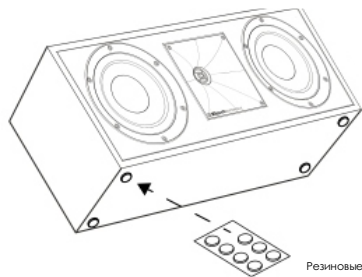
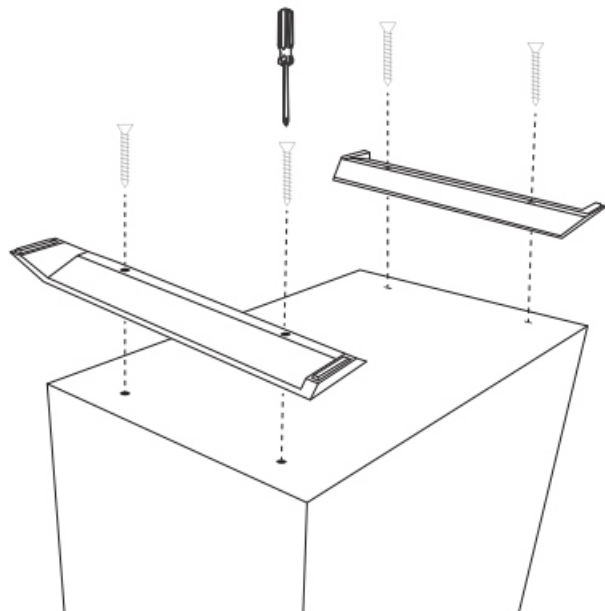

ЦЕНТРАЛЬНЫЙ КАНАЛ ГРОМКОГОВОРТЕЛИ

Резиновые ножки

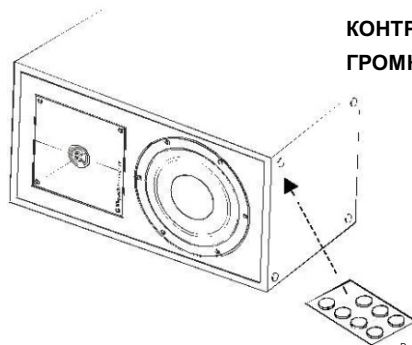

КОНТРОЛЬНЫЕ ГРОМКОГОВОРТЕЛИ

Резиновые ножки

РАЗМЕЩЕНИЕ В ПОМЕЩЕНИИ

Правый и левый громкоговорители главного канала — Для достижения оптимальной производительности Klipsch Group, Inc. (KGI) рекомендует размещать громкоговорители на расстоянии от 1,8 до 4,6 м друг от друга. Также их можно слегка приподнять для повышения качества стереозвучания. Зона прослушивания должна быть равна расстоянию между громкоговорителем или в полтора раза больше такового. Инструкции по подключению и размещению приведены на Рисунках 1 и 3.

Громкоговорители центрального канала — Громкоговорители центрального канала предназначены для воспроизведения речи и основных звуков, создавая ощущение того, что звук идет непосредственно от экрана телевизора. Следовательно, они должны располагаться как можно ближе к экрану, в идеале – сверху или снизу от экрана. Инструкции по подключению и размещению приведены на Рисунках 1, 2 и 3.

Rear Surround Channel Speakers — Громкоговорители объемного звучания от Klipsch необходимо разместить на расстоянии 0,6 м над зоной прослушивания. Как правило, это 1,5 – 2,1 м от пола. Громкоговорители объемного звучания необходимо размещать на стенах, непосредственно прилегающих к зоне прослушивания. Другой вариант — размещение на стене, непосредственно за зоной прослушивания. Вариант окончательного размещения акустической системы зависит от характеристик помещения. Они призваны воссоздать ощущение объемного звучания и ту атмосферу, которую обеспечивают современные технологии. Инструкции по подключению и размещению приведены на Рисунках 1, 3 и 4.

ПОДКЛЮЧЕНИЕ

Стандартное подключение — Используя провод громкоговорителя диаметром 1,29 – 2,06 мм, подключите КРАСНУЮ клемму "плюс" ЛЕВОГО громкоговорителя к КРАСНОЙ клемме "плюс" (+) ЛЕВОГО канала вашего усилителя. Подключите ЧЕРНУЮ клемму "минус" ЛЕВОЙ колонки к ЧЕРНОЙ клемме "минус" (-) ЛЕВОГО канала вашего усилителя.

Повторите описанную выше процедуру для подключения остальных колонок к соответствующим каналам усилителя. См. Рисунок 3. При выполнении подключения убедитесь в том, что оголенные провода не касаются других клемм, так как это может привести к короткому замыканию и повреждению вашего оборудования.

Некоторые модели колонок Klipsch Reference поставляются с двойными зажимами, которые соединены металлической полосой. Во избежание некорректной работы вашей акустической системы, не удаляйте эту полосу. Удерживайте ее на месте и подключите провод колонки к верхним зажимам. Существует возможность раздельного подключения НЧ/ВЧ-полос к выходам усилителя посредством раздвоенных выводов, если у колонки есть два набора зажимов. Дополнительную информацию см. в инструкции по использованию вашего усилителя.

Требования к усилителю – Акустические системы от Klipsch чрезвычайно чувствительные, их можно использовать с самыми разными усилителями. У всех акустических системах от Klipsch импеданс равен 8 Ом, что позволяет получить довольно высокие уровни звучания и нивелировать искажения. Поскольку акустические системы от Klipsch обладают высокой мощностью, особое внимание необходимо уделить громкости воспроизведения. Прослушивание музыки на высокой громкости в течение длительного времени может повредить ваш слух. Также к повреждению вашей акустической системы может привести и перегрузка усилителя. В руководстве на ваш усилитель приведены советы по его корректному использованию. При возникновении любых вопросов, обратитесь к дилеру. Мы хотим, чтобы вы наслаждались отличной музыкой всю жизнь.

РИСУНОК 1

РАЗМЕЩЕНИЕ АКУСТИЧЕСКОЙ СИСТЕМЫ В ЗОНЕ ПРОСЛУШИВАНИЯ



РИСУНОК 3

СТАНДАРТНОЕ ПОДКЛЮЧЕНИЕ

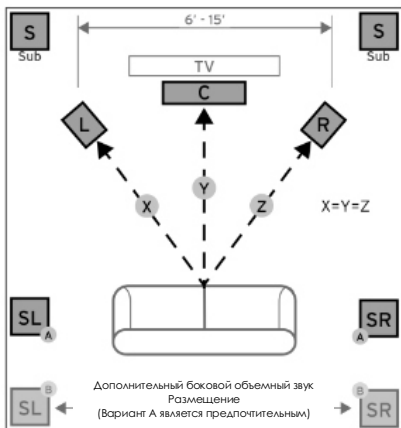

РИСУНОК 2

ЦЕНТРАЛЬНЫЙ КАНАЛ

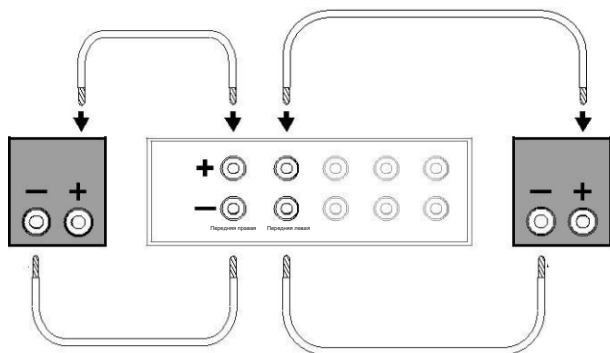

РИСУНОК 4

РАЗМЕЩЕНИЕ АКУСТИЧЕСКОЙ СИСТЕМЫ
ОБЪЕМНОГО ЗВУЧАНИЯ НА СТЕНЕ



#10 или #12 шурупы для дерева с плоскоконической головкой диаметром 6,35 – 7,62 см. Разместите на стойке каркаса стены или на фиксаторах, при этом оставьте зазор в 0,635 см.

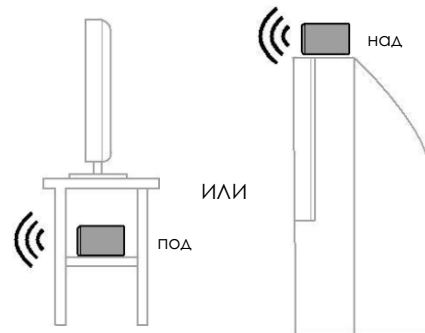
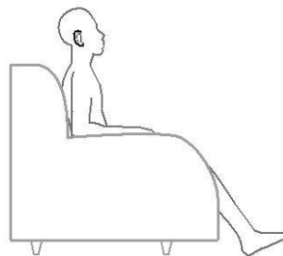
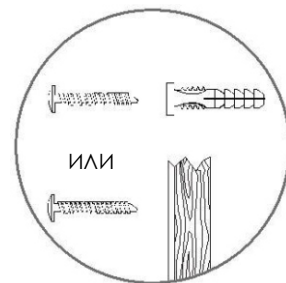
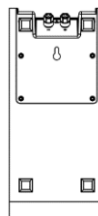

ОСТОРОЖНО!

Не используйте проушины для размещения клонков на потолке!

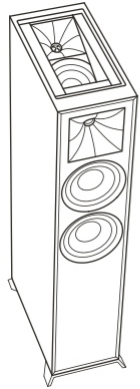

R-625FA

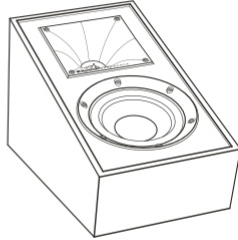

R-41SA

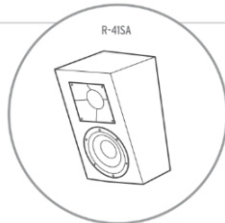
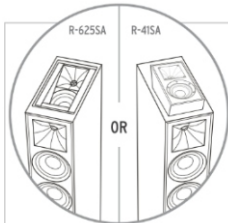

- 1 ОБЯЗАТЕЛЬНЫЙ
- 2 ДОПОЛНИТЕЛЬНЫЙ
- 3 ДОПОЛНИТЕЛЬНЫЙ

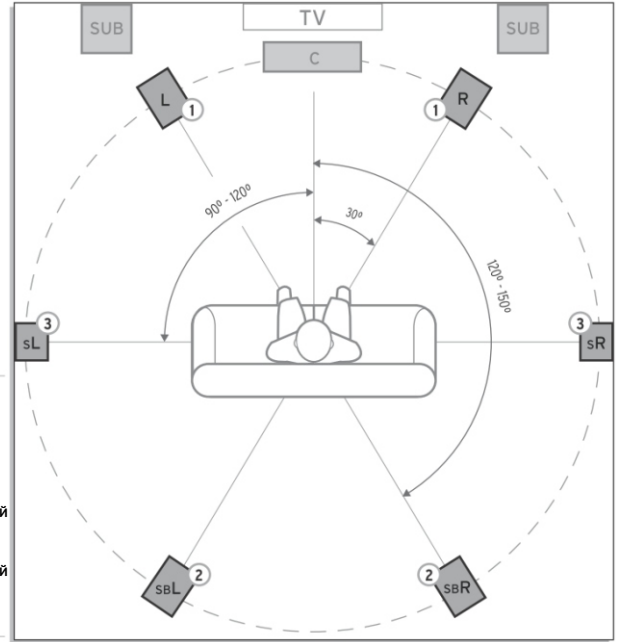

РАЗМЕЩЕНИЕ АКУСТИЧЕСКОЙ СИСТЕМЫ В ЗОНЕ ПРОСЛУШИВАНИЯ

УХОД И ОЧИСТКА

Система не требует специальных мер по уходу за ней, единственное, что может потребоваться — вытирать с нее пыль по мере необходимости. Никогда не применяйте моющие средства на основе абразивов или растворителей либо иные агрессивные средства для ухода за акустической системой. Для очистки решеток можно воспользоваться насадкой со щеткой или пылесосом.

РЕГИСТРАЦИЯ ПРОДУКТА

Зарегистрируйте ваше устройство на сайте www.klipsch.com/register

- Узнавайте первыми о новых продуктах и рекламных акциях.
- Ваши персональные данные не будут переданы третьим лицам.
- Регистрационная информация не используется для гарантийных целей.

Для предъявления претензий по гарантийным обязательствам вам, пожалуйста, сохраняйте чек.

Klipsch®

KEEPERS OF THE SOUND™

3502 WOODVIEW TRACE, INDIANAPOLIS, IN, USA

KLIPSCH.COM

Устройство разработано по лицензии Dolby Laboratories. Логотип Dolby, Dolby Atmos и символ двойного D являются зарегистрированными торговыми марками компании Dolby Laboratories.

©2018, Klipsch Group, Inc. Klipsch Group, Inc. является полностью подчиненной дочерней компанией международной корпорации Voxx. Klipsch и Keepers of the Sound являются зарегистрированными торговыми марками Klipsch Group, Inc., полностью подчиненной дочерней компании международной корпорации, зарегистрированной в США и других странах.

1985-2018