

# DOMINION™

Owner's Manual

**d108**  
**d110**



**JL AUDIO®**  
*Ahead of the Curve®*

## IMPORTANT SAFETY INSTRUCTIONS

**WARNING:** TO REDUCE THE RISK OF FIRE OR ELECTRIC SHOCK, DO NOT EXPOSE THIS PRODUCT TO RAIN OR MOISTURE.

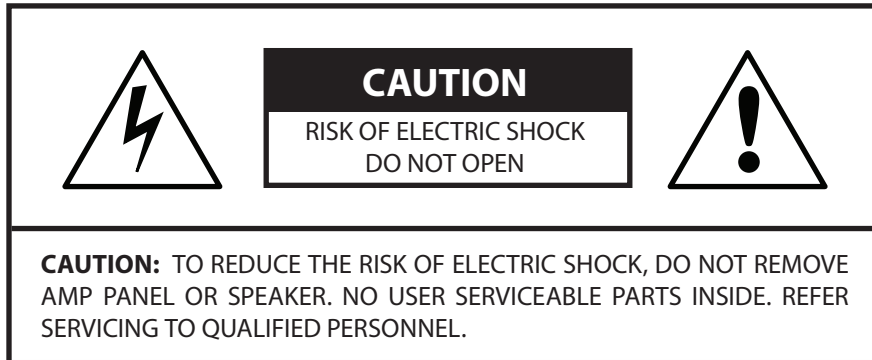

- 1) **Read the Instructions** — All safety and operating instructions should be read before the subwoofer is operated.
- 2) **Retain the Instructions** — The safety and operating instructions should be retained for future reference.
- 3) **Heed Warnings** — All warnings on the subwoofer and in the operating instructions should be followed.
- 4) **Follow Instructions** — All operating and use instructions should be followed.
- 5) **Water and Moisture** — The subwoofer should NOT be used near water – for example, near a bathtub, washbowl, sink, laundry tub, in a wet basement, near a swimming pool, etc.
- 6) **Ventilation** — The subwoofer should be situated so that its location or position does not interfere with its proper ventilation. For example, the subwoofer should not be situated on a bed, sofa, rug, or similar surface that may block airflow over the heatsink's fins. If placing the subwoofer in a “built-in” installation, ensure that airflow to the heat sink at the rear of the subwoofer is not impeded. Do not cover the subwoofer heatsink with tablecloths, curtains, etc.
- 7) **Heat and Flames** — The subwoofer should be situated away from heat sources such as radiators, heat registers, stoves, fireplaces, or other devices that produce heat. Do not place candles on top of or near the subwoofer.
- 8) **Power sources** — The subwoofer should only be connected to a power supply of the type described in the operating instructions or as marked on the subwoofer.
- 9) **Power Cord Protection** — Power-supply cords should be routed so that they are not likely to be walked on or pinched by items placed upon or against them, paying particular attention to cords at plugs, convenience receptacles, and the point where they exit the subwoofer.



*The lightning flash with arrowhead symbol within an equilateral triangle is intended to alert the user to the presence of uninsulated “dangerous voltage” within the product’s enclosure that may be of sufficient magnitude to constitute a risk of electric shock to persons.*



*The exclamation point within an equilateral triangle is intended to alert the user to the presence of important operating and maintenance instructions in the literature accompanying the product.*

- 10) **Cleaning** — The subwoofer should be cleaned only as recommended in the operating instructions.
- 11) **Nonuse Periods** — The power cord of the subwoofer should be unplugged from the outlet when the subwoofer is left unused for long periods of time.
- 12) **Lightning and Power Surges** — We recommend that you disconnect the subwoofer from the electrical outlet during electrical storms and/or recurring power interruptions to prevent damage due to power surges.
- 13) **Object or Liquid Entry** — Care should be taken so that objects do not fall into and liquids are not spilled onto the subwoofer enclosure. Do not expose the subwoofer to dripping or splashing from liquids. Do not place objects filled with liquids on top of or near the subwoofer. For example: flower vases, beverages, liquid-fueled lamps, etc.
- 14) **Damage Requiring Service** — The subwoofer should be serviced by qualified service personnel when:
- the power-supply cord or plug has been damaged
  - objects have fallen or liquid has been spilled into the subwoofer
  - the subwoofer has been exposed to rain
  - the subwoofer does not appear to operate normally or exhibits a marked change in performance
  - the subwoofer has been dropped or the cabinet has been damaged
  - the subwoofer driver's cone and/or suspension has been physically damaged
- 15) **Servicing** — The user should not attempt to service the subwoofer beyond what is described in the operating instructions. All other servicing should be referred to qualified service personnel.
- 16) **Overloading** — Do not overload wall outlets, extension cords, or outlet strips as this can result in a risk of fire or electric shock.
- 17) **Grounding** — This subwoofer is supplied with a three-prong, grounded power cord. Precautions should be taken so that the grounding means of the subwoofer are not defeated. Defeating the grounding prong on the subwoofer power cord could increase the risk of electric shock and could result in permanent damage to the subwoofer's electronics.

WARNING



THIS SUBWOOFER IS CAPABLE OF PRODUCING VERY HIGH SOUND PRESSURE LEVELS. PLEASE EXERCISE RESTRAINT IN ITS OPERATION TO PROTECT YOUR HEARING FROM PERMANENT DAMAGE.

## FCC COMPLIANCE STATEMENT

**NOTE:** This equipment has been tested and found to comply with the limits of Part 15 of the FCC Rules. These limits are designed to provide reasonable protection against harmful interference in a residential installation. This equipment generates, uses and can radiate radio frequency energy and, if not installed in accordance with the instructions, may cause harmful interference to radio communications. However, there is no guarantee that interference will not occur in a particular installation. If this equipment does cause harmful interference to radio or television reception, which can be determined by turning the equipment off and on, the user is encouraged to try to correct the interference by one or more of the following measures:

- Reorient or relocate the receiving antenna.
- Increase the separation between the equipment and receiver.
- Connect the equipment into an outlet on a circuit different from that to which the receiver is connected.
- Consult the dealer or an experienced radio/TV technician for help.

## TABLE OF CONTENTS

Important Safety Instructions: . . . . .	2-3
Introduction: . . . . .	4
Product Overview: . . . . .	5
Placing your <i>Dominion</i> ™ in Your Listening Room: . . . . .	6-10
Unpacking your <i>Dominion</i> ™: . . . . .	11
Rear Control Panel Layout: . . . . .	12
<i>Dominion</i> ™ Controls in Detail: . . . . .	14-15
Connecting your <i>Dominion</i> ™: . . . . .	16-23
Recommended Setup Procedure: . . . . .	24-26
Frequently Asked Questions: . . . . .	27
Cleaning Your <i>Dominion</i> ™: . . . . .	28
Troubleshooting: . . . . .	28
Limited Warranty / Service Information: . . . . .	31
Specifications: . . . . .	32

## INTRODUCTION

Congratulations on your purchase of a JL Audio *Dominion*™ powered subwoofer system. This product has been critically engineered to deliver exceptional performance in your home theater or audio system for many years to come.

As a company, we are intensely committed to core research into high-performance loudspeaker and amplifier technologies. JL Audio's long-excursion subwoofer driver designs are widely considered as reference standards for linear behavior and high output. We have also focused our efforts to create powerful amplifier and signal-processing technologies specifically aimed at delivering exceptional low-frequency performance. Your *Dominion*™ subwoofer combines these core disciplines within a compact,

## JL AUDIO TECHNOLOGIES INCLUDED IN DOMINION™ SUBWOOFERS

### DMA-Optimized Motor System

DMA is JL Audio's proprietary Dynamic Motor Analysis system aimed at improving dynamic motor behavior. As a result of DMA optimization, loudspeaker motors remain linear in force over an extreme range of excursion and also maintain a highly stable fixed magnetic field over a wide power range. This leads to vastly reduced distortion and faithfully reproduced transients... or put simply: tight, clean, articulate bass.

### VRC-Vented Reinforcement Collar (U.S. Patent #6,118,884)

JL Audio's patented Vented Reinforcement Collar improves the rigidity and stability of the cone/spider/voice coil junction and directs airflow over the voice coil windings for improved thermal performance.

### Floating-Cone™ Attach Method (U.S. Patent #6,501,844)

This assembly technique ensures proper surround geometry in the assembled speaker for better excursion control and dynamic voice coil alignment.

### Engineered Lead-Wire System (U.S. Patent #7,356,157)

Carefully engineered lead-wire design and attachments ensure controlled, quiet lead-wire behavior under the most extreme excursion demands, resulting in reduced distortion, reduced mechanical noise and improved reliability.



beautifully crafted package to deliver an unparalleled listening experience.

**We sincerely thank you for your purchase and invite you to read this manual thoroughly in order to achieve the highest level of performance with your *Dominion*™ subwoofer system. Enjoy.**

## PRODUCT OVERVIEW

JL Audio *Dominion*™ subwoofers combine a state-of-the-art JL Audio subwoofer driver and electronics/amplifier package within a highly optimized enclosure to deliver an exceptional listening experience in your home theater or home audio system.

The subwoofer driver in your *Dominion*™ subwoofer system is capable of outstanding linear excursion without distress or audible distortion. This purpose-engineered driver enables your *Dominion*™ subwoofer to reproduce powerful low-frequency events with stunning impact and outstanding accuracy. The *Dominion*™ drivers offer peak-to-peak excursion capabilities well in excess of 2.5 inches (63 mm - d108), and 2.7 inches (68 mm - d110) to comfortably handle the dynamics of the most demanding program material.

To get the most from this long excursion driver platform, your *Dominion*™ incorporates a precisely engineered switching amplifier. The *Dominion*™ amplifiers are capable of unclipped output voltages equivalent to 500 watts (d108), and 750 watts (d110) of RMS power when referenced to the nominal loudspeaker impedance, allowing us to take full advantage of each driver's full excursion envelope.

The beautiful cabinet enclosing the workings of your *Dominion*™ is also the result of careful engineering. To contain the pressures created by the *Dominion*™ driver, we utilize solid, CNC-cut, MDF material with extensive internal bracing features and advanced assembly techniques.

The *Dominion*™ subwoofers also include an on-board low-pass active crossover, a polarity switch, and phase control to aid in achieving an optimal acoustic transition between the subwoofer(s) and main speakers. Inputs are via a pair of line level stereo RCA inputs or via a removable plug for speaker level inputs.

As you can see from this brief introduction, there is a lot of technology in this compact subwoofer. The contents of this manual will explain the features and guide you through the setup and tuning of your *Dominion*™ to help achieve an outstanding low-frequency listening experience.

**If you require assistance, we urge you to contact your authorized JL Audio retailer for expert setup advice and service.**

IMPORTANT



**IMPORTANT!** IT IS A VERY GOOD IDEA TO READ THE NEXT SECTION BEFORE UNPACKING YOUR DOMINION™ SUBWOOFER. UNPACKING THE SUBWOOFER NEAR ITS FINAL LOCATION IS RECOMMENDED.

## PLACING YOUR DOMINION™ SUBWOOFER IN YOUR LISTENING ROOM:

Your listening room or theater is an integral part of your sound reproduction system. The physical dimensions of the room and its furnishings, materials, doors and windows play an important role in defining how your system sounds.

When you place a sound source in an enclosed rectangular space, “standing waves” are created, resulting from the relationship between the sound’s wavelength and your room’s dimensions. In other words, standing waves result from sound energy that is trapped in the room as it bounces back and forth between opposing walls. Standing waves in the room create acoustic peaks and dips where the sound is either louder or softer, based solely on your physical position in the room. Energy also “builds up” at the room’s boundaries, creating exaggerated bass response at certain frequencies. These fundamental room resonances are called room “modes.”

The moral of this mode story is to try and avoid seating positions in standing wave peak or dip regions. It is highly recommended that you place your listening chairs in areas where modal peaks and dips are moderate and do not reinforce one another. The two most obvious areas to avoid are those near the exact center of the room and those close to any of the room’s walls.

Just as your listening seat can be in a peak or dip region, so can your subwoofer. When placed in a room corner, a subwoofer maximally excites the room’s mode structure, creating the strongest output with the fewest dips. When the subwoofer is pulled away from a corner or wall, the room modes are excited less, which can alter the sound at your listening seat.

Be sure to experiment with both your listening seat position and subwoofer position to find the best solution. Careful experimentation usually leads to a superior sounding system. Use our setup suggestions (illustrated on the opposing page and the following pages) to get you started.

**We recommend that you begin by placing your *Dominion*™ in the front of the room, on the floor, near the front left or right speaker.** Placing the *Dominion*™ near solid walls will reinforce bass response and pulling it away from solid walls will decrease bass. Increasing the distance between the subwoofer and the walls may help to smooth upper bass response in some rooms.

We recommend that you avoid placing the *Dominion*™ near windows to prevent rattling and sound transmission to the outside world.



*If you are planning to install your Dominion™ inside a cabinet, please refer to the guidelines on page 8.*

# Recommended Floor Placement for One Dominion™ Subwoofer

MORE INTENSE

MORE INTENSE

ENGLISH

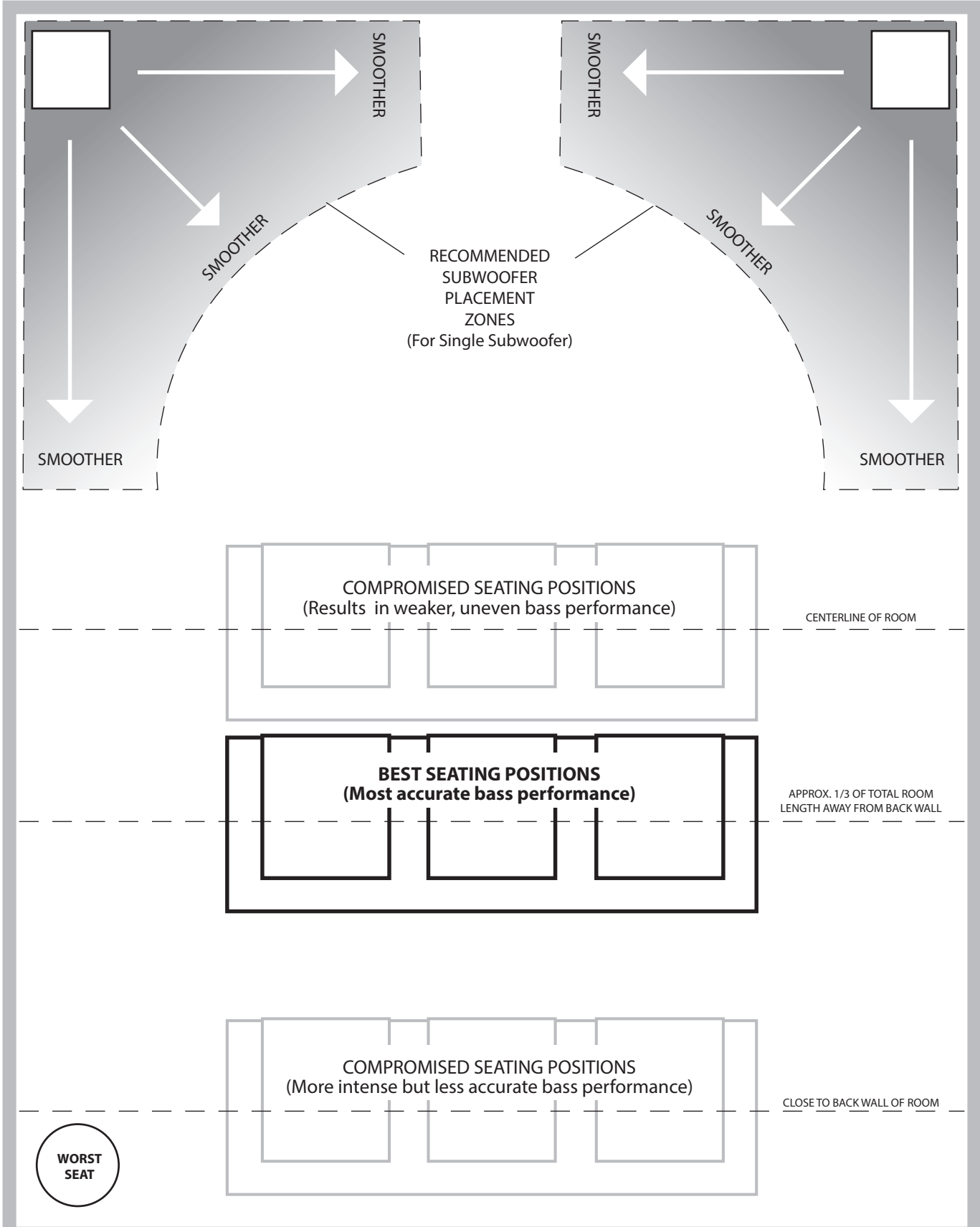

## SPECIAL CONSIDERATIONS FOR BUILT-IN INSTALLATIONS

The *Dominion*™ subwoofer can be integrated into custom cabinetry by following a few simple guidelines.

- 1) Allow 4 inches (10 cm) of clear space behind the amp panel of your *Dominion*™ for adequate cooling and connector clearance.
- 2) On all other sides (except the bottom), allow at least 2 inches (5 cm) clearance for adequate ventilation.
- 3) While the *Dominion*™ generally runs only warm during spirited operation, we do recommend that adequate heat vents are included in any custom cabinet that encloses the *Dominion*™. A pair of 3 inch (7.5 cm) diameter vents near the bottom of the cabinet and near the top of the cabinet, will allow cool air to circulate over the amp panel of your *Dominion*™ subwoofer system, keeping it cool and happy.
- 4) Your *Dominion*™ subwoofer is capable of moving substantial quantities of air. If the front of the *Dominion*™ is covered by a custom grille, the grille size must be AT LEAST equal to the woofer cone area for each model to ensure the output is not choked by the custom cabinet. Refer to the chart below for recommended vent areas for each model.

Model	Recommended Custom Grille Vent Area
d108	≥ 33 in <sup>2</sup> (213 cm <sup>2</sup> )
d110	≥ 49 in <sup>2</sup> (316 cm <sup>2</sup> )

Rear-view of cabinet install:

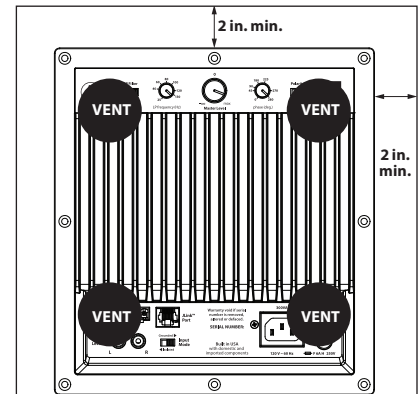

### Using Two Dominion™ Subs

When using two *Dominion™* subwoofers, try placement near the front corners of the room, at diagonally-opposite corners of the room, or at the center points of opposing walls as shown at right.

Experimentation with subwoofer and listener placement is recommended to achieve the best results – the benefits can be substantial.

High-resolution measurements and professional system calibration are recommended for the best possible results and system performance.

### Recommended Subwoofer Placement for Two Dominion™ Subwoofers

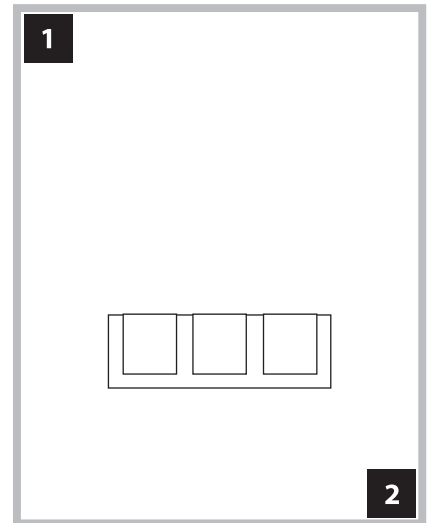
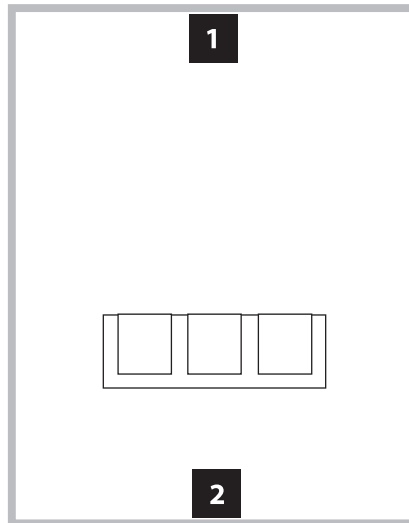
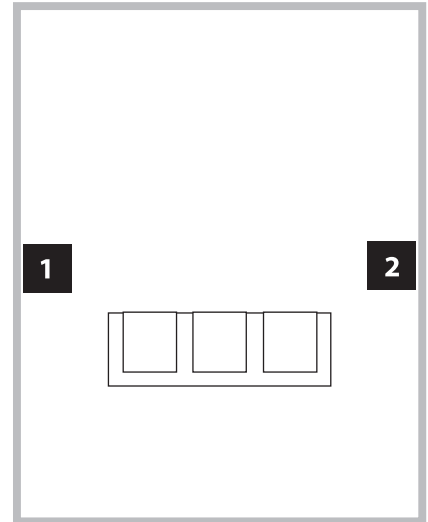
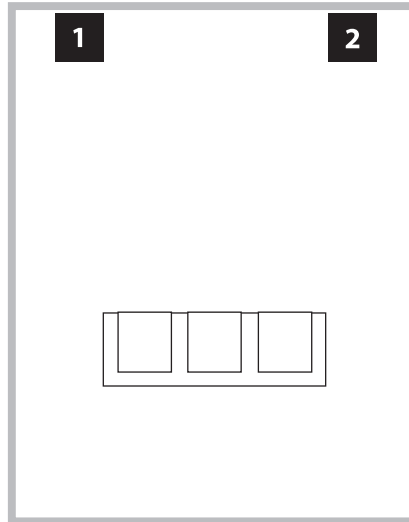

### Recommended Subwoofer Placement for Three Dominion™ Subwoofers

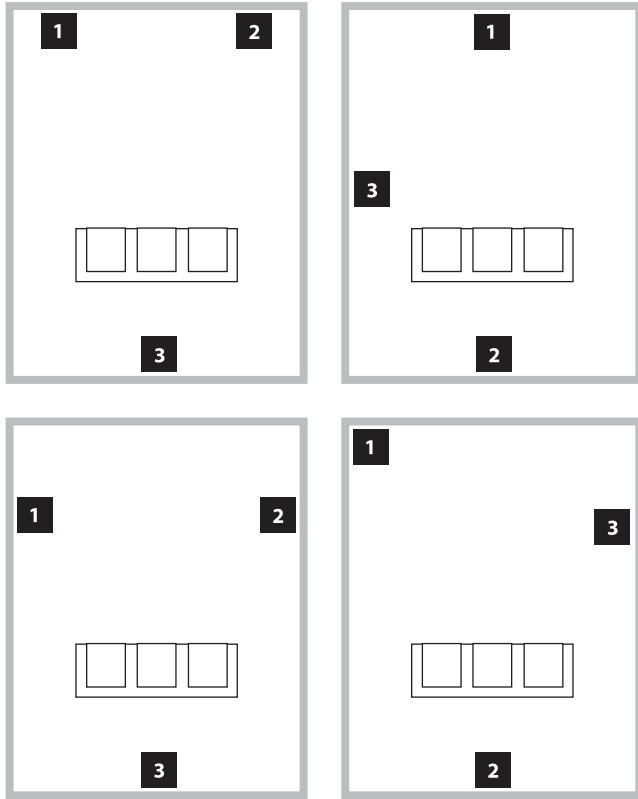

### Recommended Subwoofer Placement for Four Dominion™ Subwoofers

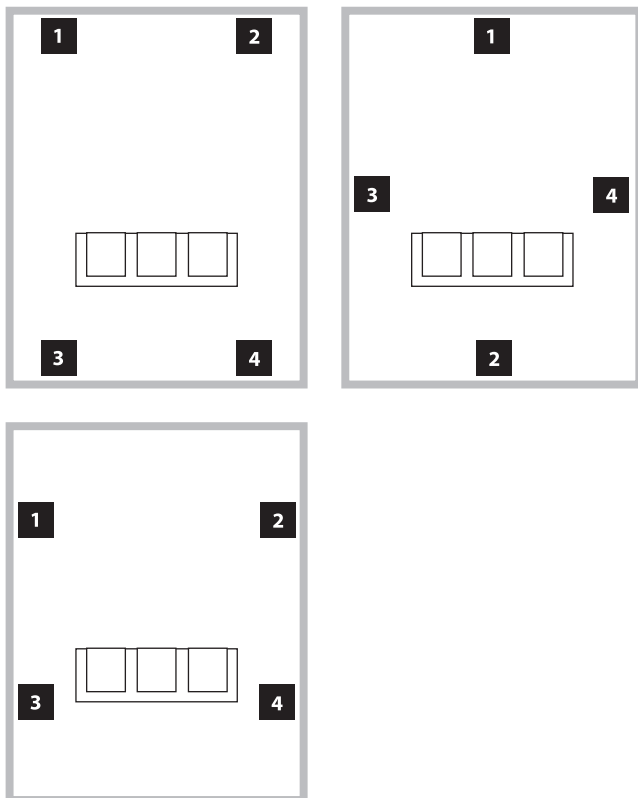

### Using Three or Four Dominion™ Subwoofers

Research indicates that the smoothest bass response for a large listening area can be achieved using four subwoofers, placing one at the midpoint of each of the four walls (although using two or three subwoofers can be almost as good).

Experimentation with subwoofer and listener placement is recommended to achieve the best results – the benefits can be substantial.

High-resolution measurements and professional system calibration are recommended for the best possible results and system performance.

Unpack this box close to where the subwoofer will be placed. The subwoofer is PACKED upside down. This box must be flipped over CAREFULLY to remove the subwoofer and minimize effort.

IMPORTANT



## UNPACKING YOUR DOMINION™

Now that you have determined the position of your *Dominion*™ on the floor of your room, you can proceed with unpacking it near its intended location.

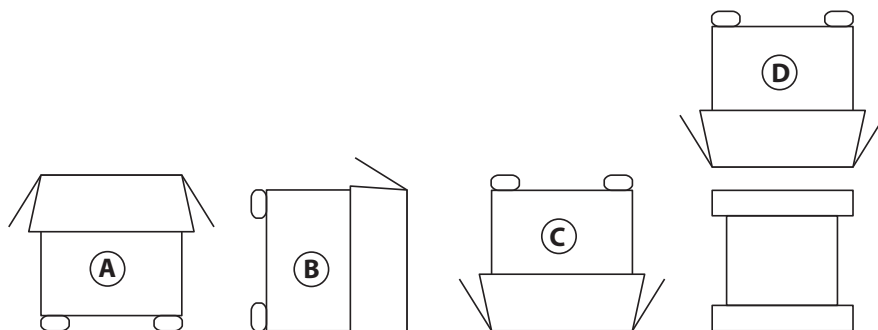

**IMPORTANT:** DUE TO THE WEIGHT OF THE *DOMINION*™ SUBWOOFER, PLEASE EXERCISE CAUTION WHILE UNPACKING AND POSITIONING IT TO PREVENT INJURY. IF POSSIBLE, ENLIST THE HELP OF A SECOND PERSON TO FACILITATE THE PROCESS. TO MINIMIZE THE RISK OF INJURY, BEND YOUR KNEES AND LIFT WITH YOUR LEGS, NOT YOUR BACK.

### Detailed instructions on unpacking the subwoofer:

1. Place the carton on the floor near its intended location in the room.
2. Open the top of the carton (observe markings on carton) and remove the manual and power cord.
3. The subwoofer is packed upside down. Lift the styrofoam cap off the bottom of the subwoofer.
4. Loosen the protective cloth cover to allow for easy removal later on (do not remove at this time). When you open the cloth cover, you are looking at the bottom of the subwoofer cabinet.
5. Replace the styrofoam cap you removed in Step 3 to protect the subwoofer's cabinet while flipping and unpacking the subwoofer in the following steps.
6. Gently flip the box on its side, folding back the carton flaps to the outside.
7. Holding the carton flaps back, gently flip the carton onto its top (open end).
8. Pull the carton straight up until it clears the subwoofer and place to one side.
9. Remove the top-most styrofoam cap and place this cap in the carton.
10. Remove the plastic bag and place in the carton.
11. Lift the subwoofer off the remaining styrofoam cap and place this cap in the carton.
12. Remove the protective cloth cover and place in the carton.

IMPORTANT



**IMPORTANT!** PLEASE RETAIN ALL PACKAGING FOR SAFE TRANSPORTATION OF THE SUBWOOFER AND FOR ANY FUTURE SERVICE NEEDS.

## Rear Control Panel (120V Model Shown)

The labeled figure below depicts the rear panel of a *Dominion™* subwoofer. The d108 and d110 have identical layouts.

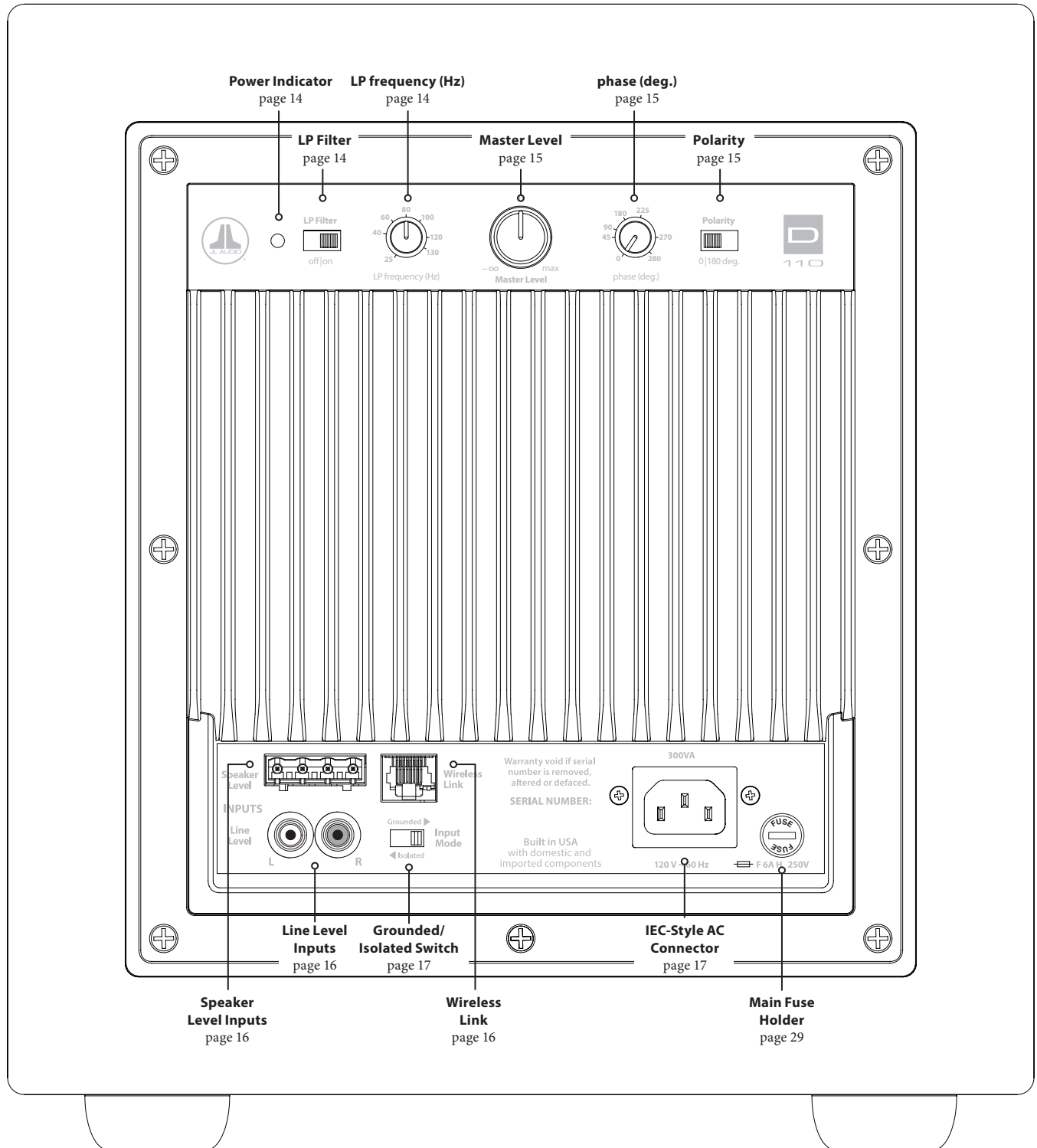





## DOMINION™ CONTROLS IN DETAIL

### Power Indicator LED

The indicator LED on the control panel shows the operational readiness of the *Dominion™* subwoofer. **Note: *Dominion™* subwoofers DO NOT have a Power Switch.** Instead, the *Dominion™* will automatically power up its internal amplifier when it detects audio at any of its inputs and will power down the internal amplifier if no signal has been detected for approximately thirty (30) minutes. While dormant in this “Low Power Standby” mode, the *Dominion™* consumes only a tiny amount of power (<0.5 watt). Refer to the chart below for the LED’s function and meaning.

LED Color	Mode	Condition
Green	On	Audio signal detected
Red	Low Power Standby	When first connected to power or 30 minutes after loss of audio signal

In the unlikely event that the Auto Turn-On feature is not sensitive enough for a particular system, use a Y-adaptor cable (one female to two male RCA type connectors) to split the incoming signal into both RCA inputs on the *Dominion™*. This will increase the input level by 6dB. Please be aware that if there is any significant noise entering the subwoofer’s input, it may not turn off as desired. If this happens, remove the Y-adaptor cable and/or look for the noise source in upstream components.

The only way to completely power down a *Dominion™* subwoofer is to unplug its AC Power Cord. Do not use a switched outlet, power strip switch, or any other external switch to interrupt or engage power to a *Dominion™*, as this can result in undesirable and potentially damaging transient pops.

### LP Filter Switch

The “LP Filter” selector switch determines the operating mode of the built-in active crossover of your *Dominion™*.

“Off” defeats the crossover filter, completely removing this circuit from the signal path and is most useful when using a receiver or preamp/processor’s filters and bass-management features.

“On” activates the on-board active crossover. This crossover consists of a 24 dB/octave low-pass filter for signals feeding the internal amplifier.

### LP Frequency Knob

The “LP frequency (Hz)” selector knob allows the user to choose the crossover frequency of the built-in active crossover of your *Dominion™*. It has no effect when the “LP Filter” switch is in the “off” position. The frequency is variable from 25 Hz (full counter-clockwise) to 130 Hz (full clockwise). 80 Hz is a commonly used filter frequency and usually serves as a good starting point for adjustments.



IMPORTANT

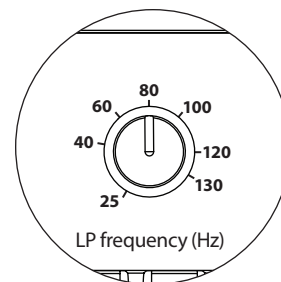
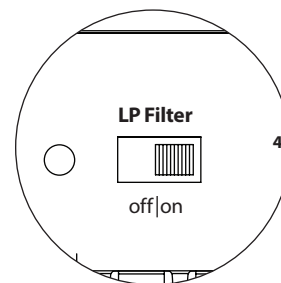
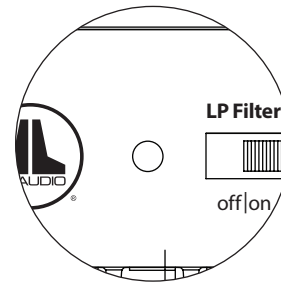

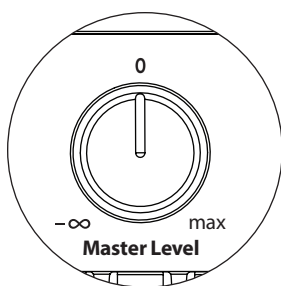

### Master Level Knob

The “Master Level” Knob is used to set the output level of the *Dominion™*, relative to the rest of the audio system.

When rotated fully counter-clockwise, the subwoofer’s output will be completely muted. When at the “0” or vertical position, the level is at reference gain. When turned fully clockwise, the subwoofer’s level is at maximum sensitivity (loudest).

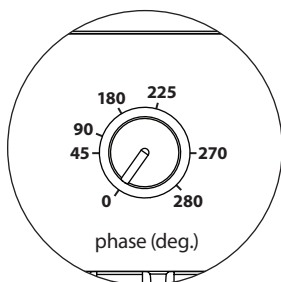

### phase (deg.) Knob

The “phase (deg.)” control knob allows the user to adjust the timing of the subwoofer output relative to the main speakers. The “phase (deg.)” control will primarily affect the small frequency range around the crossover point between your subwoofer and satellite speakers. The “phase (deg.)” control’s degree labeling is referenced to 80 Hz, since this is the most common crossover point between satellite speakers and a subwoofer. Phase settings between 0 degrees (full counter-clockwise rotation) and 280 degrees (full clockwise rotation) are possible.

Speaker, subwoofer, and listening seat positions vary greatly in home theater installations. Since physical positioning of speakers relative to the room boundaries and each other greatly affects the perceived quality of sound output, sometimes it is helpful to delay the subwoofer output. This is exactly what occurs when you turn the “phase (deg.)” control beyond 0 degrees.

Once your *Dominion™* has been placed in your listening room to give you the smoothest overall sound, and after you have determined the optimum “Polarity” switch position (see following section), experiment with the position of the “phase (deg.)” control. Using familiar source material with good mid and upper bass content, adjust the “phase (deg.)” control and listen for better defined mid-bass and a smoother transition between the subwoofer and satellite speaker systems. If no single setting sounds better than another, leave the “phase (deg.)” control at 0 degrees.

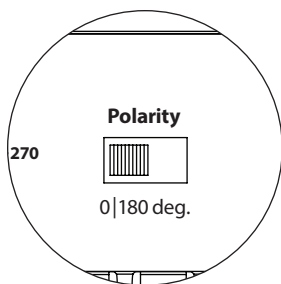

### Polarity Switch

The “Polarity” switch allows the user to select between normal (0 deg) and reversed (180 deg) signal polarity. The “Polarity” switch will primarily affect the small frequency range around the crossover point between your subwoofer and satellite speakers.

Unlike the “phase (deg.)” control, which effectively adds time delay, the “Polarity” switch produces an instantaneous reversal of the signal’s amplitude peaks. For example if, at a given reference point, a sine wave has an amplitude peak, by flipping the “phase (deg.)” switch you instantly convert that peak into a trough or amplitude dip. Because the effect of the “Polarity” switch is immediate, it compliments the operation of the “phase (deg.)” control and cannot be replaced by it.

When placing your subwoofer in the room, experiment with the “Polarity” switch before adjusting the “phase (deg.)” control. Either position of the “Polarity” switch may provide a smoother transition between your *Dominion™* and the satellite speakers. Use source material with good mid and upper bass content for evaluation.

## CONNECTING YOUR DOMINION™

### Line Level Inputs

The *Dominion™* features individual, left and right, unbalanced RCA-type input connectors. These are the most commonly used connectors for home audio applications.

For systems with a mono subwoofer or “LFE” channel connection, only one RCA-type jack will be used (Left or Right). This method applies to most modern multi-channel receivers and preamplifier / processors.

Separate left and right RCA-type input jacks are provided for systems without a dedicated mono subwoofer connection. This typically applies to two-channel audio equipment. The *Dominion™* will automatically sum the left and right inputs to feed its internal subwoofer amplifier.

#### RCA-type connectors (one for each channel):

Tip: Positive

Sleeve: Negative

Input Impedance: 10 kΩ

### Speaker Level Inputs

This feature is included for convenience when needing to connect the *Dominion™* to a receiver or integrated amplifier that only offers speaker level outputs. The use of this feature is only recommended when no suitable line-level signal is available.

To use the “Speaker Level” inputs feature, simply connect the full-range speaker outputs of your receiver or integrated amplifier to the “Speaker Level” plug of the *Dominion™*, in parallel with the main speakers. In this application, the main speakers will remain full-range and their sound will not be affected by the connection to the *Dominion™*.

The “Speaker Level” input consists of an input connector and removable plug with captured-wire receptacles. Standard speaker cable, up to 12 AWG (3 mm<sup>2</sup>), can be used and connected to the removable plug by backing out each set screw, inserting the bare end of each speaker wire, taking care not to short any wire to another, and tightening the set screw. Connections are as follows:

#### “Speaker Level” Connector (from left to right):

1: Left Channel Positive

2: Left Channel Negative

3: Right Channel Positive

4: Right Channel Negative

Input Impedance: 4.3 kΩ

### Wireless Link Connector

Your *Dominion™* includes a “Wireless Link” receptacle that can be used with a JL Audio JLink™ TRX system (sold separately). The JLink™ TRX is a high-fidelity audio transmitter & receiver system, capable of wirelessly sending audio signals up to 100 feet away (30 meters). Using a JLink™ TRX will eliminate the need to run physical signal cables from your receiver or preamp/processor’s line-level outputs to the line-level inputs of your *Dominion™*. Instead, the *Dominion™* will wirelessly receive audio signals into its “Wireless Link” port directly from the JLINK™ receiver’s cable connection.

Note: Use of the JLINK TRX system requires line-level outputs from your receiver or amplifier. Speaker level outputs are not compatible.

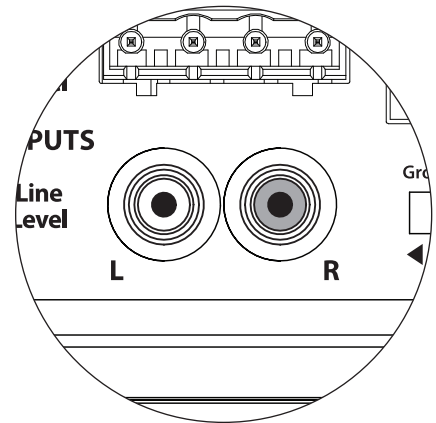

The Left and Right inputs on the Dominion™ are internally summed to a single mono channel.

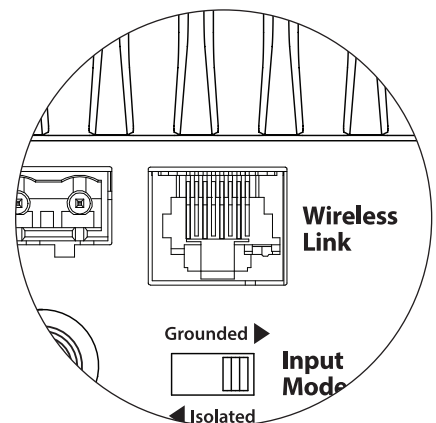
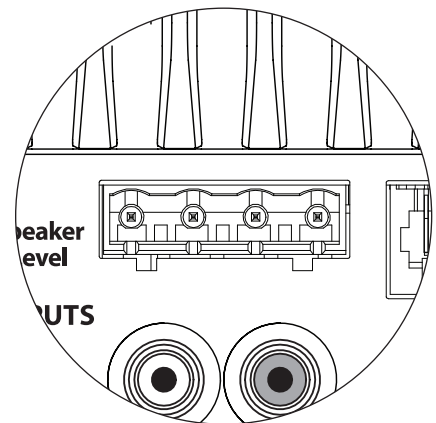

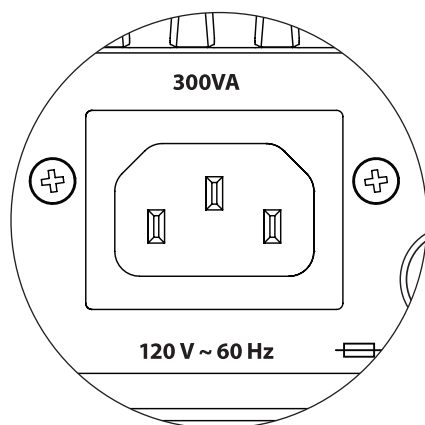
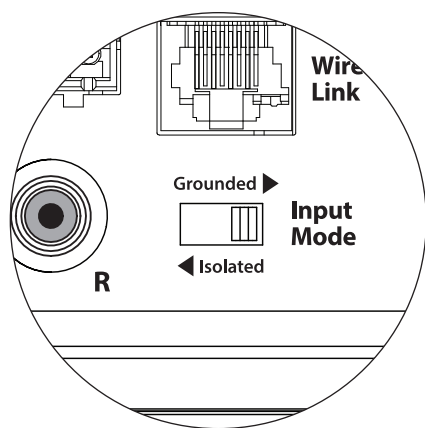

### “Grounded / Isolated” Switch

This feature is included to address signal grounding issues often encountered in home theater systems when several components from different manufacturers are interconnected. The “Grounded / Isolated” Input Mode switch on the rear connection panel alters only the “RCA Inputs” and is designed to facilitate a quiet, hum-free connection to your audio or home theater system. This switch has no effect on signals connected to the “Speaker Level” inputs.

The *Dominion*™ ships with this switch in the “Isolated” position. If, with all system components connected and turned on (but no source material playing), you hear a continuous low-frequency hum through your *Dominion*™, flip this switch to the “Grounded” position and evaluate the difference in the noise level. Use whichever switch position provides the least hum or noise.

### IEC-Style AC Power Connector

The IEC-style AC cord receptacle receives the heavy-gauge, 6 ft. (1.8 m) long, power cord included with your *Dominion*™. Subwoofers sold in different parts of the world are configured for each market’s electrical system and include appropriate plugs on their power cords. Please note the voltage markings next to the AC Connector and make sure you are only powering the *Dominion*™ from a receptacle that matches these markings. Do not use any AC power cord other than the one supplied with the *Dominion*™. For information about the **Main Fuse Holder**, please see the Troubleshooting section of this manual.

The *Dominion*™ subwoofer is a powerful device and can draw a lot of current. If too many components are connected with a *Dominion*™ to one electrical outlet, you risk tripping a household circuit breaker during very demanding program material. If this happens, split the *Dominion*™ and other components between two AC electrical circuits.

RECEIVER / PROCESSOR

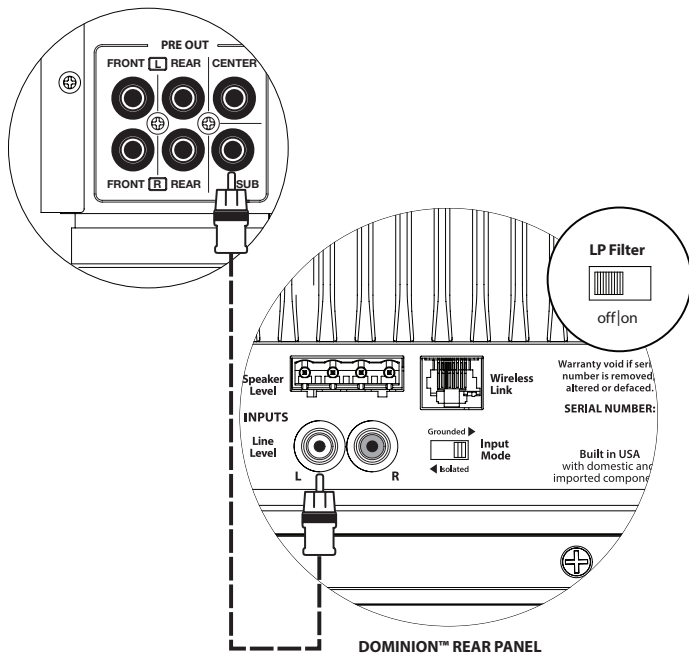

**SYSTEM CONNECTION DIAGRAM 1:  
One Dominion™ to Home Theater  
Receiver or Home Theater Preamp/  
Processor**

Most home theater receivers and preamp/processors provide a single (mono) subwoofer line-level output.

When connecting a mono subwoofer output to your *Dominion*™, you only need to connect to one of the subwoofer's "Line Inputs" (Left or Right). Use a good-quality audio interconnect cable with RCA-type connectors.

In most cases, you will use the bass management/crossover features of the receiver or preamp/processor. This requires that the "LP Filter" switch of your *Dominion*™ is placed in the "Off" position.

**WARNING!** TURN OFF THE DOMINION™(S) AND ALL OTHER EQUIPMENT IN THE SYSTEM BEFORE MAKING OR CHANGING ANY CONNECTIONS!



WARNING

### SYSTEM CONNECTION DIAGRAM 2: Multiple Dominion™ Subwoofers to Home Theater Receiver or Home Theater Preamp/Processor

Most home theater receivers and preamp/processors provide a single (mono) subwoofer line-level output.

When connecting a mono subwoofer output to more than one *Dominion™*, use a Y-adaptor cable (splitter) to split the output signal to multiple audio interconnect cables, each feeding a separate *Dominion™* subwoofer. Use a good-quality audio interconnect cable with RCA-type connectors.

In most cases, you will use the bass management/crossover features of the receiver or preamp/processor. This requires that the “LP Filter” switch of your *Dominion™* is placed in the “Off” position.

Some receivers and preamp/processors offer multiple subwoofer outputs, which can be used to connect multiple *Dominion™* subwoofers. Refer to the manual of your receiver/pre-pro for details.

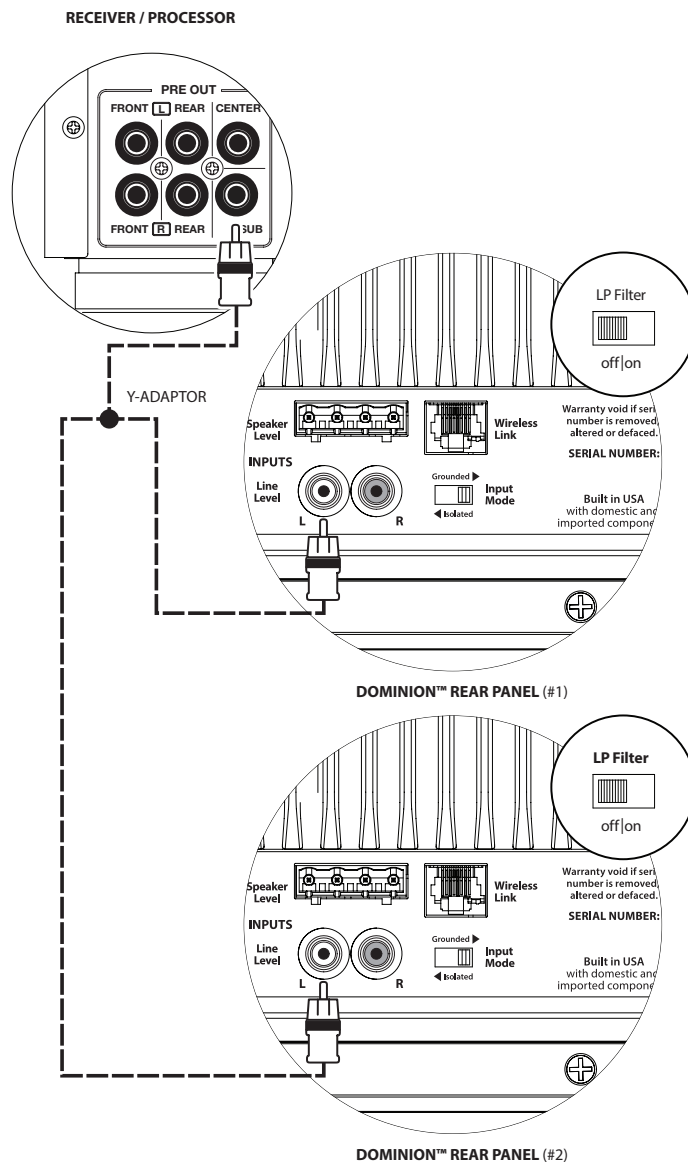

WARNING



**WARNING!** TURN OFF THE DOMINION™(s) AND ALL OTHER EQUIPMENT IN THE SYSTEM BEFORE MAKING OR CHANGING ANY CONNECTIONS!

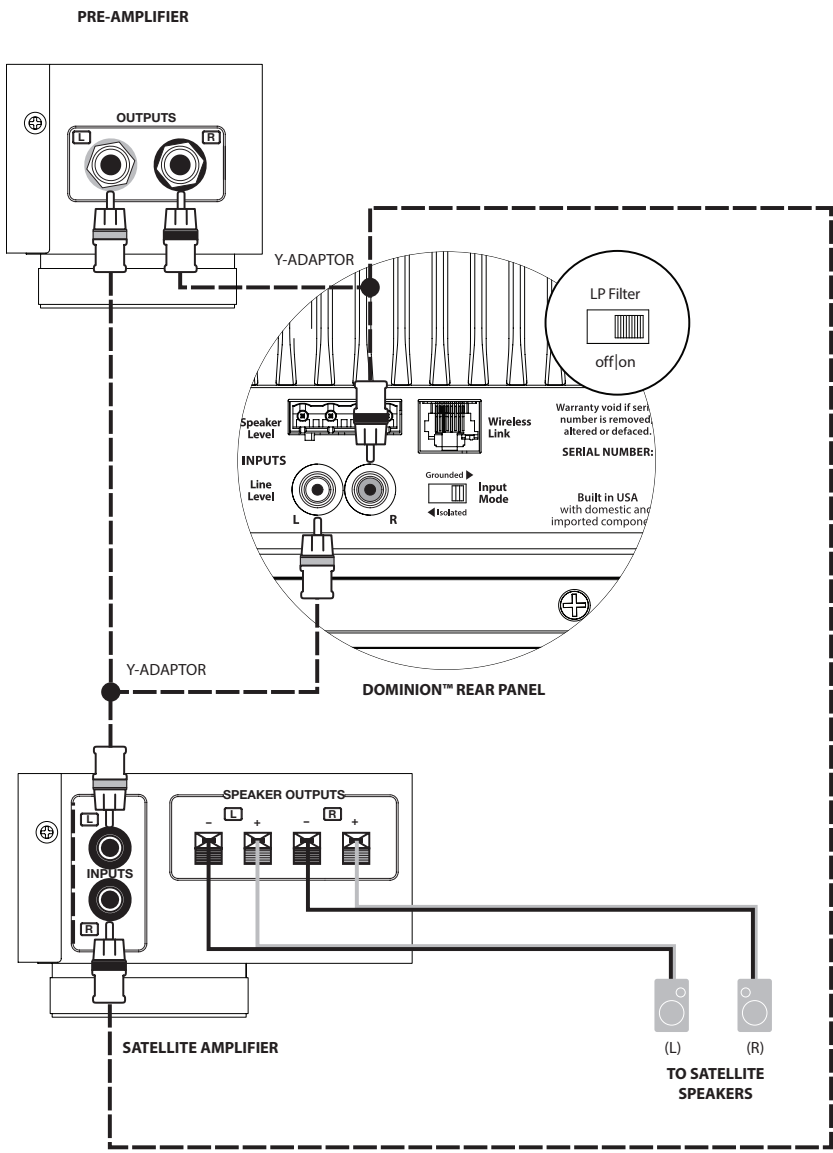

**SYSTEM CONNECTION DIAGRAM 3:  
One Dominion™ in Mono to a  
Two-Channel Audio System**

When connecting a single *Dominion™* in mono to a two-channel audio system, you will use both the “Left” and the “Right” “Line Inputs” of the *Dominion™*.

Ideally, you will employ bass management (crossover) features built into your preamplifier (if available), or a dedicated active crossover (like the JL Audio CR-1) to split the left and right signals between your subwoofer and main speaker amplifier. In these scenarios, the subwoofer will connect to the dedicated subwoofer output(s) of the active crossover or preamplifier. Use good-quality audio interconnect cables with RCA-type connectors to make these connections.

If you are not using an external active crossover or bass management built into your preamplifier, you can simply split the audio signals at the outputs of your preamplifier using Y-adaptor cables (splitters). Then, run a two-channel audio cable to the subwoofer from these Y-adaptors, and connect this cable to the Left and Right Line Inputs of the subwoofer.

In this scenario, you should engage the low-pass filter on the *Dominion™* to apply low-pass filtering to the signal feeding the subwoofer’s internal amplifier. The signal to the main speaker amplifier will remain full-range.

**WARNING!** TURN OFF THE DOMINION™(S) AND ALL OTHER EQUIPMENT IN THE SYSTEM BEFORE MAKING OR CHANGING ANY CONNECTIONS!





**SYSTEM CONNECTION DIAGRAM 4:  
Two Dominion™ Subwoofers in Stereo  
to a Two-Channel Audio System**

When connecting two *Dominion™* subwoofers in stereo to a two-channel audio system, you will assign one *Dominion™* to the left channel and the other *Dominion™* to the right channel.

Ideally, you will employ bass management (crossover) features built into your preamplifier (if available), or a dedicated active crossover (like the JL Audio CR-1) to split the left and right signals between your subwoofers and main speaker amplifier. In these scenarios, the subwoofers will connect to the dedicated subwoofer outputs of the active crossover or preamplifier. Connect the left output of your preamplifier to the “Line Input” of the *Dominion™* designated as the left subwoofer. Then, connect the right output of your preamplifier to the “Line Input” of the *Dominion™* designated as the right subwoofer. Use good-quality audio interconnect cables with RCA-type connectors to make these connections.

If you are not using an external active crossover or bass management built into your preamplifier, you can simply split the audio signals at the outputs of your preamplifier, Y-adaptor cables (splitters). Then run an audio cable to each subwoofer from these Y-adaptors. You will only use one “Line Input” on each *Dominion™* (left or right).

In this scenario, you should engage the low-pass filter on each *Dominion™* to apply low-pass filtering to the signal feeding each subwoofer’s internal amplifier. The signal to the main speaker amplifier will remain full-range.

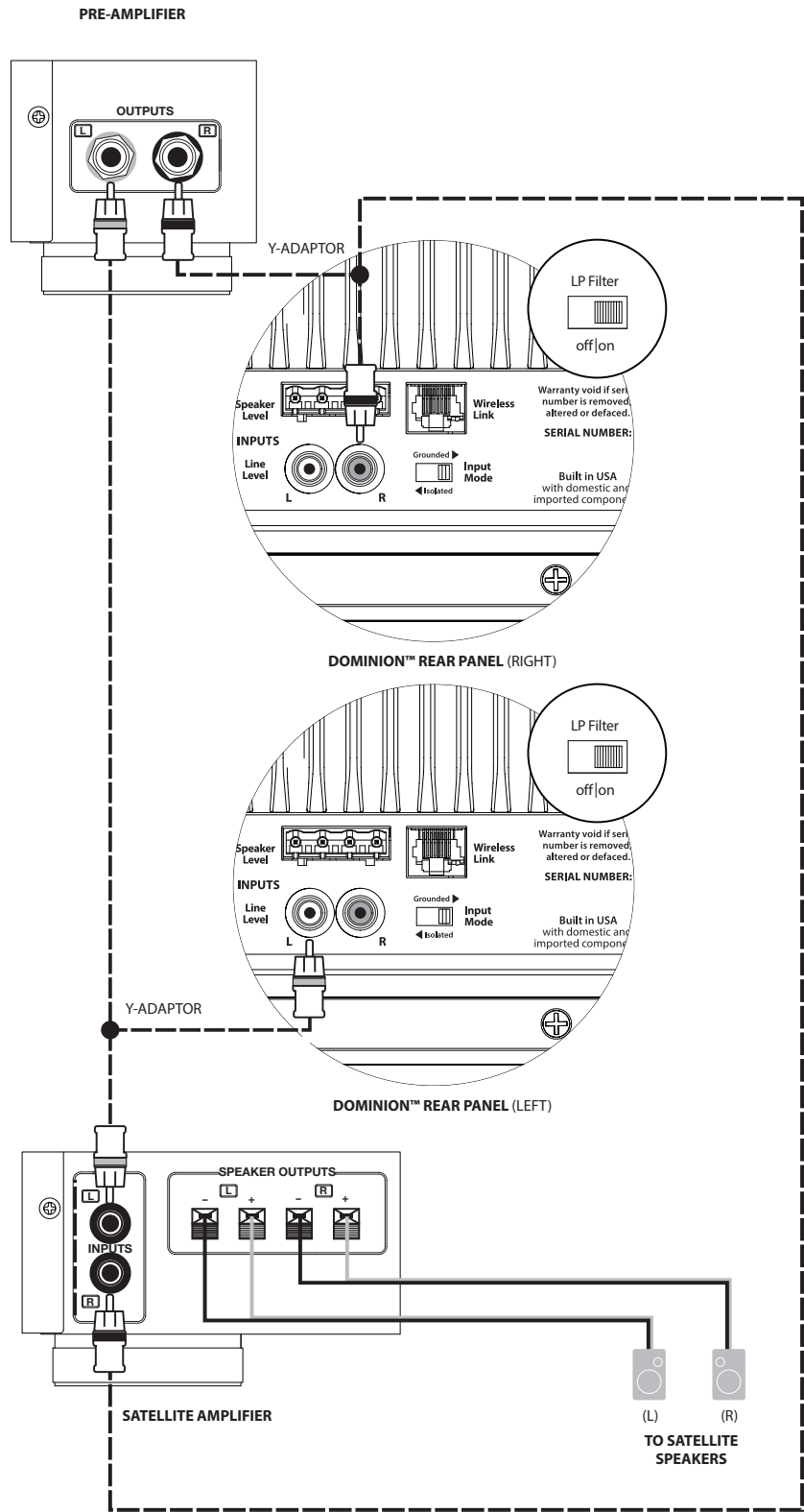

WARNING

**WARNING! TURN OFF THE DOMINION™(s) AND ALL OTHER EQUIPMENT IN THE SYSTEM BEFORE MAKING OR CHANGING ANY CONNECTIONS!**

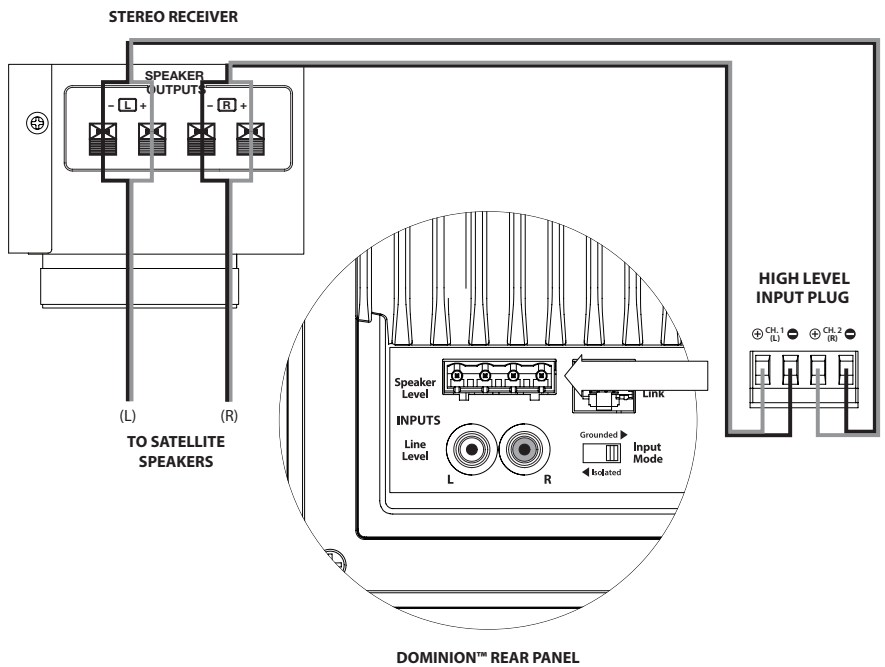

OR

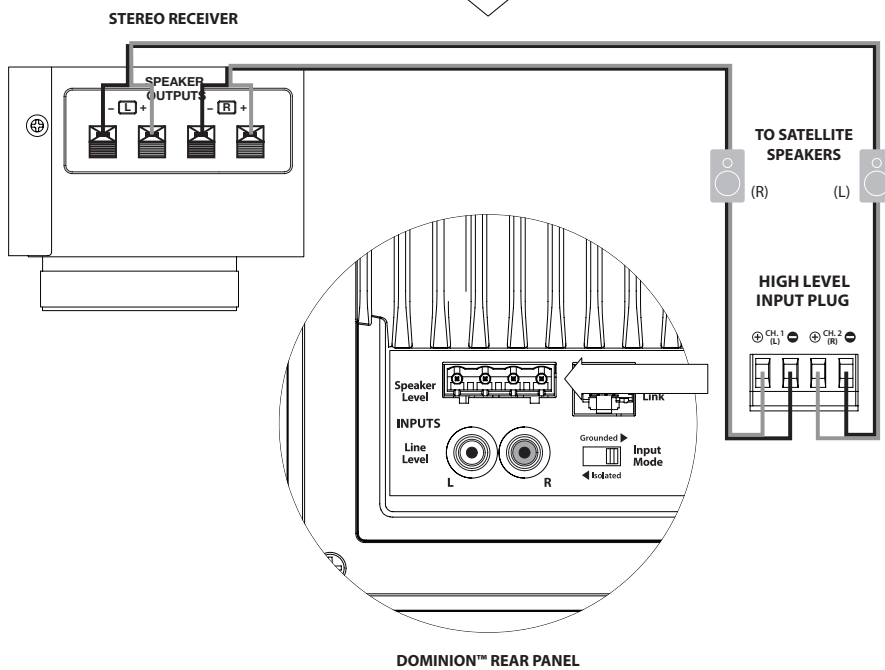

**SYSTEM CONNECTION DIAGRAM 5:  
Connecting one Dominion™ to a  
Receiver via the Speaker Level Inputs**

The *Dominion™* features speaker level inputs designed to accept the output of an amplified source, such as a stereo receiver's speaker outputs. The use of this feature is only recommended when no suitable line-level signal is available.

When connecting a single *Dominion™* in mono to a two-channel receiver's speaker outputs, you will use both the Left and Right connections on the "Speaker Level" inputs plug of the *Dominion™*. Use good-quality speaker cables (up to 12 AWG / 3 mm<sup>2</sup>) to make these connections. Make sure you capture all the wire strands in each connector port and do not allow any of these wires to short together.

You can make the connections to the *Dominion™* subwoofer's inputs at the receiver's output terminals, or at the main speakers, whichever is more convenient. On receivers with A/B speaker circuit selectors, you can connect the *Dominion™* to the "B" outputs, giving you the ability to easily switch the subwoofer's signal on and off with the receiver's speaker circuit selector switch.

The input section of your *Dominion™* will sum the left and right inputs to mono and apply low-pass filtering to feed the subwoofer's internal amplifier when the "LP Filter" of your *Dominion™* is switched "on."

Because the main speakers are being fed in parallel with the inputs of the *Dominion™*, they continue to operate as full-range speakers. Any adjustment of the "LP frequency (Hz)" knob will only affect the sound of the *Dominion™*, not the main speakers.

**WARNING!** TURN OFF THE DOMINION™(S) AND ALL OTHER EQUIPMENT IN THE SYSTEM BEFORE MAKING OR CHANGING ANY CONNECTIONS!



WARNING



## RECOMMENDED SETUP PROCEDURES

- 1) Preparation for Setup Process: ..... 24-25
- 2) Level Setting: ..... 26
- 3) Polarity/Phase Adjustment: ..... 26
- 4) Experiment with Location: ..... 26

### PREPARATION FOR SETUP:

Please confirm the following system settings before beginning the setup process. This will ensure a neutral starting point and an effective setup of your subwoofer system.

#### On your Home Theater Receiver or Preamp/Processor:

Before beginning setup of your *Dominion*™ subwoofer system, we recommend that you set your receiver or preamp/processor as follows:

##### 1. Speaker Size

In the speaker setup menu of your receiver or preamp/processor, set up all of your high-frequency speakers as “small” with a crossover point of 80 Hz. This will send ALL bass, from all channels, to the subwoofers and is the recommended method for best performance, regardless of the actual size of your main speakers (big or small).

##### 2. Speaker Distance

In the speaker setup menu, properly set all speaker distances to the primary listening seat, including the subwoofer’s distance. Use a tape measure to determine these distances (time coherence is important.) If multiple *Dominion*™ subwoofers are being used, average their distances to the primary listening seat and use that number to set the subwoofer distance.

##### 3. Subwoofer Level

Set the “subwoofer level” in the receiver or preamp/processor to “0” or its middle position.

##### 4. Tone Controls / Equalizers

Set all tone controls (bass, treble, etc.) to “0” and defeat all equalizer features.

#### On your Active Crossover or Bass Management Processor:

If you are using an active crossover or bass-management processor, we recommend that you set it as follows before beginning setup of your *Dominion*™ subwoofer system (please turn off all *Dominion*™ subwoofers in the system prior to making these adjustments):

##### 1. Crossover Filter Frequency

Select a low-pass filter frequency of 80 Hz (24dB/octave slope, if given an option)

##### 2. Subwoofer Output Level

Set the subwoofer output level to “0” or its middle position.

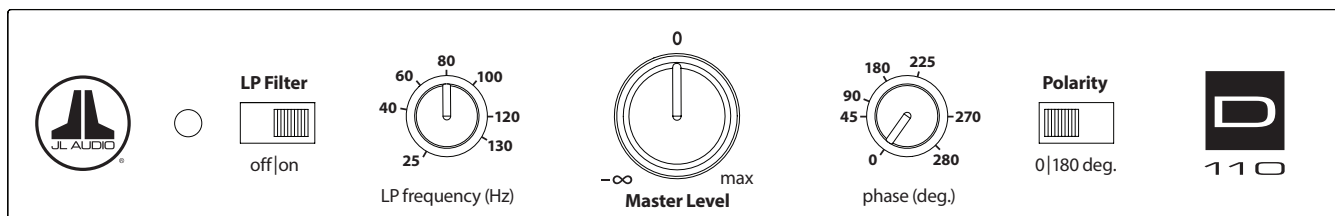

### On the Dominion™ Control Panel:

#### 1. “LP Filter” Switch and “LP frequency (Hz)” Knob

If your home theater receiver/processor is handling bass management (speakers set on “small”), or if you are using an outboard crossover/bass-management processor, flip the “LP Filter” switch of your *Dominion™* to “off.” If your application requires the use of the built-in low-pass filter of your *Dominion™*, select the “on” position and set the “LP frequency (Hz)” knob to “80 Hz”.

#### 2. “Polarity” Switch

Flip the “Polarity” switch to “0.”

#### 3. “phase (deg.)” Knob

Rotate the “phase (deg.)” knob to “0” degrees

## RECOMMENDED SETUP PROCEDURES

### Subwoofer System Setup:

Once you have set the controls on your home theater receiver or preamp/processor and your subwoofer to the settings recommended on pages 24 and 25, you are ready to begin setting up your *Dominion™* for optimum performance.

#### 1) Level Setting

Using familiar music or movie material with deep bass content, adjust the subwoofer level to blend with the other speakers using your receiver or preamp/processor's subwoofer level control.

In the unlikely event that the subwoofer level control in your receiver or preamp/processor cannot be turned up enough to level match the *Dominion™*, return that control to "0." Instead, use the "Master Level" control on your *Dominion™* to level match the subwoofer with the other speakers.

For more detailed information on level setting controls of your *Dominion™*, please refer to the "Master Level" section on page 14 of this manual.

#### 2) Polarity and Phase Adjustment

It is often helpful to have a second person operating these controls so that you can easily hear the changes from the primary listening seat.

Listening to familiar source material (preferably music with good upper bass and midbass response), flip the "Polarity" switch from "0" to "180" and listen for differences. The correct setting will sound most natural with the best upper bass punch and articulation. If both sound similar, choose "0."

Once Polarity is set, use the same music material to audition different "phase (deg.)" control settings and choose the one that further enhances the upper and midbass response. If you cannot hear a difference, set the control to "0."

#### 3) Experiment with alternative subwoofer locations (if necessary).

If you are satisfied with the basic performance of your subwoofer, you are ready to move on to the next step. If not, we recommend that you experiment with the position of your subwoofer until you are pleased with its basic performance. Experimenting with placement is KEY to a superior sounding system. Moving the subwoofer just a few feet can have a significant effect on the smoothness of the bass. For each new position, start with the "Polarity" and "phase (deg.)" controls at "0" and repeat the setup process beginning with Step 1.

**This completes the basic setup process!** You can achieve further improvements through the correct use of processing built into your receiver or preamp/processor. Consult with your Authorized JL Audio Retailer if you require further setup assistance.

**IMPORTANT!** WRITE DOWN ALL SETTINGS PERFORMED IN STEPS 1-3 FOR FUTURE REFERENCE. PAGE 30 IS PROVIDED FOR INSTALLATION NOTES.



IMPORTANT

## FREQUENTLY ASKED QUESTIONS

### **Can I place objects on my subwoofer?**

We do not recommend placing any items on the subwoofer cabinet as they may vibrate, causing undesirable noise and possible damage to the finish. Under no circumstances should any object containing liquid be placed on the cabinet.

### **Will my electric bill be high if I leave the subwoofer plugged in?**

Whenever it is plugged into AC power, the *Dominion*™ amplifier is only powered up when a significant signal is detected at the inputs. When in low power standby, only “housekeeping” circuits remain on, which draw negligible amounts of power from the outlet (less than 0.5 watt).

### **Should I unplug the subwoofer during a thunderstorm or extended absence?**

YES. You should unplug your subwoofer during (or before) thunderstorms. This will prevent any possible damage from voltage spikes due to lightning. In these conditions, it's a good idea to unplug all of your audio/video components. Unplugging your audio/video equipment before an extended absence is highly recommended, in the event that a storm event occurs during that absence.

### **Is it safe to use my Dominion™ outdoors, in a sauna or on a pool deck?**

NO. The *Dominion*™ is only designed for operation in dry, indoor environments.

### **Is the Dominion™ magnetically shielded?**

NO. To avoid magnetic distortion with certain television types, place the subwoofer at least 3-4 feet (1 - 1.5m) from your screen. If you notice any discoloration in the picture, try moving the subwoofer further away until these artifacts disappear.

## CLEANING YOUR DOMINION™

Dust your *Dominion*™ subwoofer's cabinet using a clean, soft microfiber cloth or feather duster. Microfiber cloths are commonly available where automotive detailing supplies are sold.

### **Gloss-Black models:**

Light smudges can generally be wiped off with a clean microfiber cloth. For more stubborn smudges, polish and protect the finish using a high-quality automotive wax and a microfiber cloth, both available wherever automotive detailing supplies are sold.

### **Vinyl-Veneer models:**

Light smudges can generally be wiped off with a clean microfiber cloth. For more stubborn stains, clean the cabinet's surface with a damp cloth.

Never use a polish that contains harsh solvents or abrasives, as these may permanently damage the finish. Never use furniture polish or any oil-based product on your *Dominion*™. Never use solvents or aggressive cleaning agents on your *Dominion*™. When in doubt, test the cleaning product on the underside of the cabinet and let it sit for several days before committing to its use on visible portions of the cabinet.

## TROUBLESHOOTING

### **No sound from subwoofer.**

1. Verify that your *Dominion*™ is plugged in and that the control panel LED is green. Remember that the *Dominion*™ only turns “on” if audio signals are present on the sub's inputs. If the *Dominion*™ will not power up (no red or green LED), check the circuit breaker that feeds its outlet or the AC power cord. If your AC outlet has power but the LEDs still do not come on, you may need to inspect/replace the main power fuse. Refer to the “Main Fuse Holder” section on the next page.
2. Verify that your receiver's subwoofer settings have not changed.
3. If your other speakers play, but the *Dominion*™ does not, try changing the cable that connects the *Dominion*™ to the system.
4. If the problem persists, call your Authorized JL Audio Retailer or JL Audio Technical Support for assistance.

### **The bass level has changed.**

Make sure your level settings on the *Dominion*™ “Master Level” knob and in your receiver/preamp/processor have not changed.

### **Hums or other unusual noises from your subwoofer**

1. See discussion of “Grounded/Isolated” switch on page 17 of this manual, especially if any upstream components, cables, etc., have recently changed.
2. Turn off the subwoofer, disconnect all its input and output signal cables; then turn the subwoofer back on. If the noise disappears, the noise is being caused elsewhere in your system.



## TROUBLESHOOTING - continued

### Bass sounds “muddy” or “too heavy.”

1. Decrease the overall subwoofer level.
2. Verify your receiver’s subwoofer settings.
3. Try a different subwoofer location or main listening seat location. Changing one or the other can have a HUGE effect on how your system sounds. See the placement discussion on pages 6-10 of this manual.

### Your *Dominion™* is clearly audible outside of your house.

1. Revisit the “Master Level” setting on your *Dominion™* or your home theater receiver/preamp/processor.
2. Inquire with your Authorized JL Audio Retailer about noise isolation strategies.
3. Move the *Dominion™* away from windows.

### Angry neighbors knocking at your door.

Invite them in and offer them a beverage.

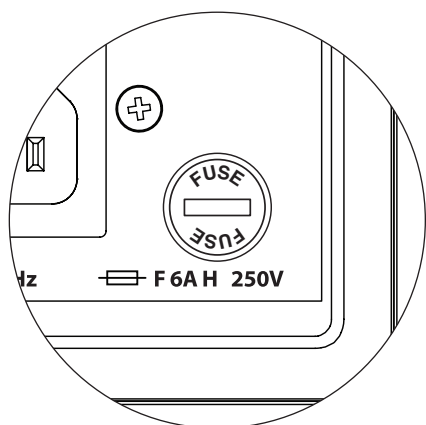

## MAIN FUSE HOLDER

Located on the rear panel, next to the AC cord receptacle is the main fuse holder’s cover. This small spring-loaded cap may be removed, allowing access to inspect or replace the main power fuse. If your AC outlet has power but the *Dominion™* subwoofer’s LEDs do not come on, the main power fuse may be blown.

**To Remove** - Unplug the subwoofer’s AC power cord. Insert a small flathead screwdriver into the cap’s slot and turn counter-clockwise slowly until the fuse holder is released. Once removed, the fuse can be inspected and, if necessary, replaced. Refer to the chart below for fuse values for your specific *Dominion™* model.

**To Reinstall** - Note that the fuse holder’s body is keyed to the opening and must be aligned to fit properly. Insert the fuse holder into the opening and gently turn clockwise (about 1/8 turn) to lock in place. Pressing the cap and feeling for the spring to compress will help to locate the correct position. Reconnect the AC power cord.

If the replacement fuse blows immediately after a fuse replacement, the subwoofer’s amplifier may require service. Please contact your Authorized JL Audio Retailer or Distributor.

Fuse Ratings, 120V Models Only		
Model	Fuse Type	Fuse Size
d108 (120V)	0.25 x 1.25-inch, fast-acting	6A, 250V
d110 (120V)	0.25 x 1.25-inch, fast-acting	6A, 250V

Fuse Ratings, 240V Models Only		
Model	Fuse Type	Fuse Size
d108 (240V)	5mm x 20mm, fast acting	4A, 250V
d110 (240V)	5mm x 20mm, fast acting	4A, 250V



## LIMITED WARRANTY / SERVICE INFORMATION

JL Audio warrants this product to be free of defects in materials and workmanship for a period of **three (3) years** from the original date of purchase.

Damage caused by the following is not covered under warranty: accident, misuse, abuse, product modification or neglect, failure to follow installation instructions, unauthorized repair attempts, misrepresentations by the seller. This warranty does not cover incidental or consequential damages and does not cover the cost of removing or reinstalling the unit(s) or shipping the unit(s) to JL Audio for service. Cosmetic damage due to accident or normal wear and tear is not covered under warranty.

This warranty is not transferable and applies only to the original purchaser of the product from an Authorized JL Audio Retailer. Warranty is voided if the factory-applied product serial number is removed or defaced.

Should service be necessary under this warranty for any reason due to manufacturing defect or malfunction, JL Audio will, at its discretion, repair or replace the defective product with new or remanufactured product at no charge.

Any applicable implied warranties are limited in duration to the period of the express warranty as provided herein beginning with the date of the original purchase at retail, and no warranties, whether express or implied, shall apply to this product thereafter. Some states do not allow limitations on implied warranties, therefore these exclusions may not apply to you. This warranty gives you specific legal rights, and you may also have other rights which vary from state to state.

WARNING



**WARNING:** THIS PRODUCT CONTAINS NO USER-SERVICEABLE PARTS. PRODUCT IN WHICH DISASSEMBLY, REPAIR AND/OR MODIFICATION HAS BEEN ATTEMPTED BY UNAUTHORIZED PARTIES WILL NOT BE COVERED UNDER WARRANTY.

### If you need service on your JL Audio product:

All warranty returns should be sent to JL Audio freight prepaid through an authorized JL Audio dealer and must be accompanied by proof of purchase (a copy of the original sales receipt). Direct returns from consumers or non-authorized dealers will be refused unless specifically authorized by JL Audio with a valid return authorization number. Warranty expiration on products returned without proof of purchase will be determined from the manufacturing date code. Coverage may be invalidated as this date is previous to purchase date. Return only defective components. Non-defective items received will be returned freight-collect. Customer is responsible for shipping charges and insurance in sending the product to JL Audio. Freight damage on returns is not covered under warranty. Always include proof of purchase (sales receipt).

### For Service Information in the U.S.A. please call:

JL Audio customer service:  
 (954) 443-1100 during normal business hours (Eastern Time)  
 JL Audio, Inc • 10369 North Commerce Parkway, Miramar, FL 33025

### International Warranties:

Products purchased outside the United States of America are covered only by that country's distributor and not by JL Audio, Inc.

# DOMINION™

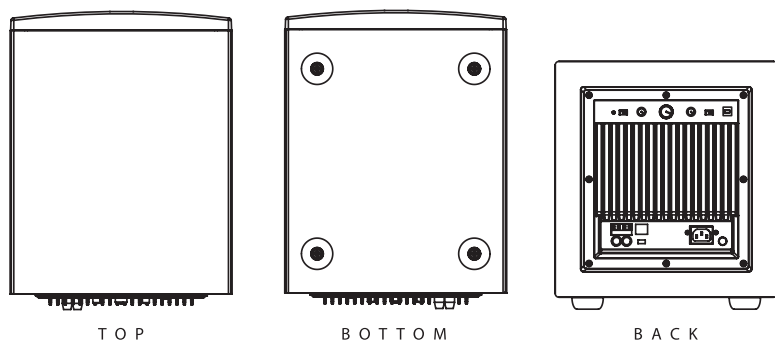

TOP

BOTTOM

BACK

FRONT

SIDE WITH GRILLE

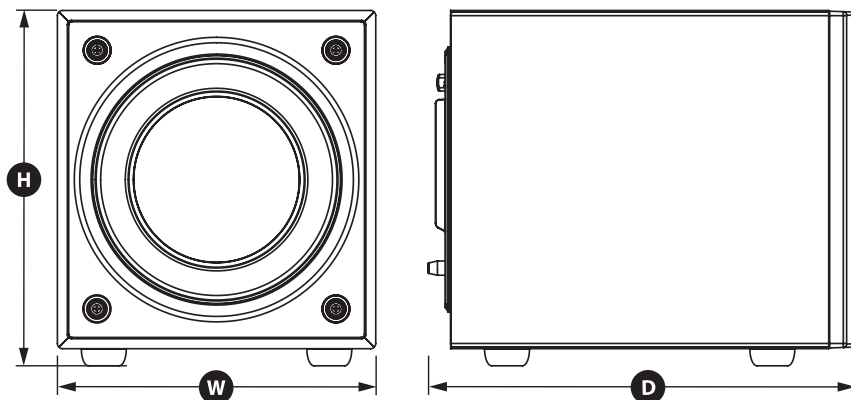

Specifications	d108 <i>Dominion™</i> powered subwoofer	d110 <i>Dominion™</i> powered subwoofer
Enclosure Type:	Sealed	Sealed
Driver:	Single 8-inch (nominal diameter)	Single 10-inch (nominal diameter)
Frequency Response (anechoic):	31 – 112 Hz ( $\pm 1.5$ dB) -3 dB at 29 Hz / 119 Hz -10 dB at 21 Hz / 143 Hz	27 – 111 Hz ( $\pm 1.5$ dB) -3 dB at 25 Hz / 118 Hz -10 dB at 21 Hz / 143 Hz
Effective Piston Area:	32.18 sq. in. (0.0208 sq. m)	48.71 sq. in. (0.0314 sq. m)
Effective Displacement:	80 cu. in. (1.3 liters)	127 cu. in. (2.08 liters)
Amplifier Power:	500 watts RMS short-term	750 watts RMS short-term
Dimensions: (H) Height x (W) Width x (D) Depth Height Dimensions include feet.	11.37 in. x 10 in. x 13.23 in. 289 mm x 254 mm x 336 mm	13.4 in. x 12 in. x 15.86 in. 340 mm x 305 mm x 403 mm
Net Weight:	26.4 lbs. (12 kg)	38.2 lbs. (17.3 kg)

## FEATURES

### Unbalanced Inputs:

Stereo or Mono (two RCA jacks)

### Speaker Level Inputs:

Stereo or Mono (removable plug)

### Input Grounding:

Selectable (Isolated or Grounded)

### Level Control:

Variable: full mute to +15 dB over reference gain

### Power On/Off:

Automatic Signal-Sensing only

### Low-Pass Filter (defeatable):

24 dB per octave with Linkwitz-Riley alignment

### Low-Pass Cutoff Frequency Range:

Variable: 25 Hz – 130 Hz

### Polarity:

0 or 180 degrees

### Phase:

Variable from 0 – 280 degrees, referenced to 80 Hz



HOME AUDIO | MOBILE AUDIO | MARINE AUDIO | POWERSPORTS

"JL Audio", and the JL Audio logo are registered trademarks of JL Audio, Inc. "Ahead of the Curve" and "Dominion" are trademarks of JL Audio, Inc. Due to continuous product development, all specifications are subject to change without notice.

Printed in USA • ©2015 JL Audio, Inc. • U.S. PATENTS: #5,734,734 #6,501,844  
Other U.S. & Foreign patents pending. For more detailed information please visit us online at [www.jlaudio.com](http://www.jlaudio.com).



[www.jlaudio.com](http://www.jlaudio.com)

10369 North Commerce Parkway • Miramar, Florida • 33025 • USA

# DOMINION™

Manual del propietario

**d108**  
**d110**



**JL AUDIO®**  
*Ahead of the Curve®*

## INSTRUCCIONES IMPORTANTES DE SEGURIDAD

**ADVERTENCIA:** PARA DISMINUIR EL RIESGO DE INCENDIO O DESCARGA ELÉCTRICA, NO EXPONGA ESTE PRODUCTO A LA LLUVIA O LA HUMEDAD.

	<b>PRECAUCIÓN</b> RIESGO DE DESCARGA ELÉCTRICA - NO ABRIR	
<b>PRECAUCIÓN:</b> A FINES DE DISMINUIR EL RIESGO DE DESCARGA ELÉCTRICA, NO EXTRAIGA EL PANEL DEL AMPLIFICADOR NI EL PARLANTE. NO HAY PIEZAS INTERNAS QUE EL USUARIO PUEDA REPARAR. REMITA LAS TAREAS DE MANTENIMIENTO A PERSONAL CUALIFICADO.		

- 1) **Lea las Instrucciones:** Deben leerse todas las instrucciones de seguridad y operación antes de utilizar el subwoofer.
- 2) **Conserve las Instrucciones:** Deben conservarse todas las instrucciones de seguridad y operación para tenerlas como referencia futura.
- 3) **Preste atención a las advertencias:** Deben seguirse todas las advertencias en el altavoz de graves y en las instrucciones de operación.
- 4) **Siga las instrucciones:** Deben seguirse todas las instrucciones de uso y operación.
- 5) **Agua y humedad:** El altavoz de graves NO debe usarse cerca del agua; por ejemplo, cerca de una bañera, un lavatorio, una pileta, una tina para lavar ropa una piscina, o en un sótano húmedo, etc.
- 6) **Ventilación:** : El altavoz de graves debe estar colocado de manera que su ubicación o posición no interfieran con su ventilación adecuada. Por ejemplo, el altavoz de graves no debe colocarse en una cama, un sofá, una alfombra o una superficie similar que pueda bloquear el flujo de aire por las aletas del disipador de calor. Si va a colocar el altavoz de graves en una instalación de tipo “empotrado”, asegúrese de que el flujo de aire al disipador de calor en la parte posterior del primero no se vea obstruido. No cubra el disipador de calor del subwoofer con manteles, cortinas, etc.
- 7) **Calor y llamas:** El altavoz de graves (subwoofer) debe estar colocado lejos de las fuentes de calor, tales como radiadores, rejillas de salida de calor, calentadores, chimeneas u otros dispositivos que produzcan calor. No coloque velas en la parte superior del subwoofer o cerca de este.
- 8) **Fuentes de alimentación:** El subwoofer debe conectarse únicamente a una fuente de alimentación del tipo descrito en las instrucciones de operación o según lo indicado en el aparato.
- 9) **Protección del cable de alimentación:** Los cables de alimentación deben pasarse de modo que se disminuya la posibilidad de caminar sobre ellos o de que se les pellizque con los elementos colocados sobre o contra ellos, prestando especial atención a los cables en los enchufes, los tomacorrientes y la zona de salida desde el subwoofer.



*El símbolo del rayo con cabeza con forma de flecha dentro de un triángulo equilátero tiene como fin alertar al usuario sobre la presencia de “voltaje peligroso” dentro del alojamiento del producto, que puede ser de magnitud suficiente como para representar un riesgo de descarga eléctrica para las personas.*



*El signo de exclamación dentro de un triángulo equilátero tiene como fin alertarle al usuario sobre la existencia de instrucciones importantes de operación y mantenimiento en la bibliografía incluida con el producto.*

- 10) Limpieza:** El altavoz de graves debe limpiarse únicamente según las recomendaciones en las instrucciones de operación.
- 11) Periodos de no uso:** El cable de alimentación del altavoz de graves debe ser desconectado del tomacorriente cuando el altavoz permanezca sin utilizarse por periodos extensos.
- 12) Iluminación y sobretensión de alimentación:** Le recomendamos desconectar el altavoz de graves del tomacorriente durante tormentas eléctricas o interrupciones de alimentación recurrentes para evitar daños por sobrecarga de voltaje.
- 13) Ingreso de líquidos u objetos:** Se debe tener cuidado de que no caigan objetos ni ingresen líquidos derramados sobre el gabinete del altavoz de graves. No exponga el aparato a goteras o salpicaduras de líquidos. No coloque objetos llenos con líquidos en la parte superior del altavoz de graves o cerca de este. Por ejemplo: floreros, bebidas, lámparas con combustible líquido, etc.
- 14) Daños que requieren del servicio técnico:** Personal técnico cualificado deberá realizar tareas de mantenimiento en el altavoz de graves en los siguientes casos:
- Quando el cable o enchufe de alimentación se hayan dañado.
  - Quando hayan caído objetos o se haya derramado líquido en el altavoz de graves. (Subwoofer)
  - Quando se haya expuesto el subwoofer a la lluvia.
  - Quando el altavoz de graves(subwoofer)parezca funcionar anormalmente o presente un cambio marcado en su rendimiento.
  - Quando el altavoz de graves (subwoofer)se haya caído o se haya dañado su gabinete.
  - Quando el cono o la suspensión del subwoofer se hayan dañado físicamente.
- 15) Mantenimiento:** El usuario no debe intentar realizar un servicio de mantenimiento en el altavoz de graves (subwoofer)más allá de lo descrito en las instrucciones de operación. Toda otra tarea de mantenimiento debe remitirse a personal técnico cualificado.
- 16) Sobrecarga:** No sobrecargue los tomacorrientes, los cables de extensión ni las barras de alimentación eléctrica, ya que ello puede resultar en un riesgo de incendio o descarga eléctrica.
- 17) Puesta a tierra:** Este subwoofer incluye un cable de alimentación de tres patas con conexión a tierra. Deben tomarse precauciones para que el conector del subwoofer no quede inhabilitado.
- Si se inhabilita la pata de conexión a tierra del cable de alimentación del subwoofer, se puede aumentar el riesgo de descarga eléctrica y se pueden generar daños permanentes en los componentes electrónicos del subwoofer.

ADVERTENCIA



ESTE SUBWOOFER PUEDE PRODUCIR NIVELES MUY ALTOS DE ADVERTENCIA PRESIÓN DE SONIDO. LIMITE EL VOLUMEN DE OPERACIÓN PARA EVITAR DAÑAR SU AUDICIÓN EN FORMA PERMANENTE.

# DECLARACIÓN DE CUMPLIMIENTO CON LA COMISIÓN FEDERAL DE COMUNICACIONES (FCC, POR SU SIGLA EN INGLÉS)

NOTA: Este equipo ha sido probado y se ha comprobado que cumple con los límites de la Sección 15 de las Reglas de la FCC. Dichos límites tienen como fin proporcionar protección razonable contra interferencias perjudiciales en una instalación residencial. Este equipo genera, usa y puede irradiar energía de radiofrecuencia y, en caso de no ser instalado conforme a las instrucciones, puede ocasionar interferencias perjudiciales para las comunicaciones radiales. No obstante, no existe garantía de que no se produzcan interferencias en una instalación en particular. Si este equipo genera interferencias perjudiciales en la recepción de televisores o radios, lo que puede establecerse encendiendo y apagando el equipo, se alienta al usuario a tratar de corregir la interferencia mediante una o más de las siguientes medidas:

- Reoriente o reubique la antena de recepción.
- Aumente la separación entre el equipo y el receptor.
- Conecte el equipo en una salida de un circuito diferente de aquel al cual está conectado el receptor.
- Consulte con el distribuidor o con un técnico experimentado en radios/televisores para obtener ayuda.

## ÍNDICE

Instrucciones importantes de seguridad: . . . . .	2-3
Introducción: . . . . .	4
Descripción general del producto: . . . . .	5
Colocación de su equipo <i>Dominion™</i> en su sala de audio: . . . . .	6-10
Desembalaje de su equipo <i>Dominion™</i> : . . . . .	11
Distribución del panel de control trasero: . . . . .	12
Detalle de los controles del equipo <i>Dominion™</i> : . . . . .	14-15
Conexión de su equipo <i>Dominion™</i> : . . . . .	16-23
Procedimiento de configuración recomendado: . . . . .	24-26
Preguntas frecuentes: . . . . .	27
Limpieza de su equipo <i>Dominion™</i> : . . . . .	28
Resolución de problemas: . . . . .	28
Garantía limitada/Información de servicio: . . . . .	31
Especificaciones: . . . . .	32

## INTRODUCCIÓN

Felicitaciones por adquirir un sistema de subwoofer amplificado *Dominion™*. Este producto ha sido cuidadosamente diseñado para brindarle un rendimiento excepcional en su sistema de audio o cine en casa por muchos años.

Como compañía, estamos intensamente comprometidos en la investigación y desarrollo de tecnologías para altavoces de amplificadores para alto rendimiento. El diseño de los subwoofers con gran capacidad de recorrido de JL Audio son ampliamente considerados como estándares de referencia, por su gran comportamiento lineal y su gran capacidad de potencia. Además, hemos centrado nuestros esfuerzos en crear amplificadores y tecnologías de procesadores de señal específicamente dirigidos a ofrecer excepcional reproducción en las frecuencias bajas de su Subwoofers

*Dominion™* combina estas excepcionales disciplinas dentro de un empaque compacto y hermosamente construido para brindar una experiencia de audio sin igual.

## TECNOLOGÍAS JL AUDIO INCLUIDAS EN LOS ALTAVOCES DE GRAVES DOMINION™

### Sistema de motor optimizado con análisis dinámico (DMA)

DMA es el sistema de Análisis dinámico del motor (DMA, por su sigla en inglés) patentado de JL Audio, cuyo fin consiste en mejorar el comportamiento dinámico del motor. Como resultado de la optimización por DMA, los motores de los altavoces se mantienen extremadamente lineales durante un amplio rango de funcionamiento, además de mantener un campo magnético fijo de alta estabilidad durante un amplio rango de alimentación. Esto genera una mucho menor distorsión y frecuencias reproducidas fielmente...o dicho de manera más simple: sonidos graves fuertes, claros y articulados.

### Collar de refuerzo ventilado (VRC, por su sigla en inglés)

(Patente estadounidense N. ° 6 118 884)  
El Collar de refuerzo ventilado patentado de JL Audio mejora la rigidez y la estabilidad de la unión entre el cono la bobina y el collar de refuerzo y dirige el flujo de aire sobre la bobina para un mejor rendimiento térmico

### Método de conexión Floating-Cone™

(Patente estadounidense N. ° 6 501 844)  
Esta técnica de ensamblaje garantiza una correcta geometría en el altavoz armado, para un mejor control de la trayectoria y una alineación dinámica de la bobina

### Sistema diseñado de cable de conexión

(Patente estadounidense N. ° 7 356 157)  
El cable de alimentación y el sistema de unión fueron cuidadosamente diseñados para asegurar un comportamiento silencioso y controlado en las demandas de recorrido más extremas, resultando en una menor distorsión, un menor ruido mecánico y una mayor confiabilidad.



Le agradecemos sinceramente por su compra y lo invitamos a leer este manual en su totalidad para poder lograr el mayor nivel de rendimiento con su sistema de subwoofer Dominion™. Que lo disfrute.

## DESCRIPCIÓN GENERAL DEL PRODUCTO

Los subwoofer *Dominion™* de JL Audio combinan un parlante de subwoofer de JL Audio de última tecnología y un paquete de componentes electrónicos/ amplificador dentro de un cajón altamente optimizado para brindar una experiencia de sonido excepcional en su sistema de audio o cine en el hogar.

El reproductor de frecuencias bajas en su sistema de subwoofer *Dominion™* es capaz de generar una impresionante trayectoria lineal sin distorsionar la experiencia del audio. El propósito del diseño de este parlante permite que su subwoofer *Dominion™* reproduzca pasajes potentes de baja frecuencia con un asombroso impacto e impresionante precisión. Los transductores *Dominion™* proporcionan una capacidad de trayectoria de pico a pico, muy por encima de las 2,5 pulgadas (63 mm - d108) y 2,7 pulgadas (68 mm - d110) para controlar cómodamente la dinámica del material de señal más exigente.

Para obtener el máximo rendimiento de este paquete su *Dominion™* incorpora un amplificador diseñado con gran precisión. Los amplificadores *Dominion™* pueden generar voltajes de salida sin recorte equivalentes a 500 watts (d108) y 750 watts (d110) de potencia RMS cuando se los emplean a la impedancia nominal del altavoz, permitiendo sacar ventaja de la máxima capacidad de recorrido dentro de los parámetros recomendados.

El hermoso gabinete que encierra las piezas operantes de su equipo *Dominion™* también son el resultado de un delicado diseño. Para contener la presión generada por el parlante del *Dominion™*, utilizamos material sólido MDF cortado por CNC con amplias funciones de refuerzo internas y avanzadas técnicas de ensamblaje.

Los altavoces de graves *Dominion™* también incluyen un filtro activo integrado de paso bajo (LP), un interruptor de polaridad y un control de fase, para ayudar a lograr una transición acústica óptima entre el/ los /altavoces de graves y los altavoces principales. Las entradas son a través de un par de entradas RCA estéreo de nivel de línea o a través de una conexión extraíble para las entradas de nivel de altavoz.

Como pueden ver a través de esta breve introducción, hay mucha tecnología presente en este subwoofer compacto. En el contenido de este manual se explicarán las características y se le guiará a través de la configuración y afinación de su *Dominion™* para ayudarle a lograr una experiencia de audio de bajas frecuencias inigualable.

**Si necesita ayuda, le recomendamos contactar a su vendedor minorista autorizado de JL Audio para obtener consejos de expertos sobre la configuración del equipo y por cuestiones de mantenimiento.**

IMPORTANTE



**¡IMPORTANTE!** ES UNA MUY BUENA IDEA LEER LA SECCION SIGUIENTE ANTES DE DESEMBALAR SU SUBWOOFER™. SE RECOMIENDA COLOCAR SU SUBWOOFER CERCA DE SU UBICACIÓN FINAL.

## COLOCACIÓN DE SU SUBWOOFER DOMINION™ EN SU SALA DE AUDIO:

Su sala de audio o cine en el hogar son una parte integral de su sistema de reproducción de sonidos. Las dimensiones físicas de la sala y sus muebles, materiales, puertas y ventanas juegan un papel importante en el resultado del sonido de su sistema.

Cuando se coloca una fuente de sonido en un espacio rectangular encerrado, se generan “ondas estacionarias”, que resultan de la relación entre la longitud de onda del sonido y las dimensiones de su sala. En otras palabras, las ondas estacionarias son el resultado de la energía de sonido atrapada en la sala, a medida que estas rebotan de atrás a adelante entre las paredes opuestas. Las ondas estacionarias en la sala crean picos y depresiones acústicas, donde el sonido es más alto o más suave en base únicamente a la posición física de la sala. La energía también “se acumula” alrededor de la sala, creando una respuesta exagerada de los sonidos graves en ciertas frecuencias. Estas resonancias fundamentales de la sala se llaman “modos” de salas.

La lección de esta historia de “modos” consiste en intentar evitar posiciones de escucha en regiones de picos o depresiones de ondas estacionarias. Se recomienda ampliamente colocar los asientos desde donde se va a escuchar, en áreas donde los picos y depresiones modales sean moderados y no se refuercen entre sí. Las dos áreas más claramente evitables son aquellas cercanas al centro exacto de la sala y aquellas cercanas a cualquiera de las paredes de la sala.

Así como su asiento puede estar en una región de pico o depresión, también puede suceder lo mismo con su subwoofer. Cuando se lo coloca en la esquina de una sala, un altavoz de graves excita al máximo la estructura modal de la sala, creando una salida más fuerte con menores depresiones. Cuando se aleja al subwoofer de una esquina o pared, los modos de la sala se aumentan menos, lo que puede alterar el sonido en la posición de escucha.

Asegúrese de probar tanto con su posición de asiento y con la posición del altavoz de graves para encontrar la mejor solución. Una cuidadosa experimentación suele conducir a un sistema que suena mejor. Utilice nuestras sugerencias de configuración (ejemplificadas en la página de al lado y en las páginas siguientes) para comenzar.

Le recomendamos comenzar colocando su *Dominion™* en la parte frontal de la sala, en el suelo, cerca del altavoz frontal izquierdo o del derecho. Si coloca el

*Dominion™* cerca de paredes sólidas, reforzará la respuesta de los sonidos graves y, si lo coloca lejos de paredes sólidas, generará el efecto contrario. Aumentar la distancia entre el altavoz de graves y las paredes puede ayudar a suavizar la respuesta de los sonidos graves superiores en algunas salas.

Le recomendamos evitar colocar el *Dominion™* cerca de ventanas para evitar que vibren y que transmita los sonidos al exterior.



*Si está planeando instalar su Dominion™ dentro de un gabinete, consulte las recomendaciones en la página 8*

# Colocación recomendada en suelos para un solo subwoofer Dominion™

MÁS INTENSO

MÁS INTENSO

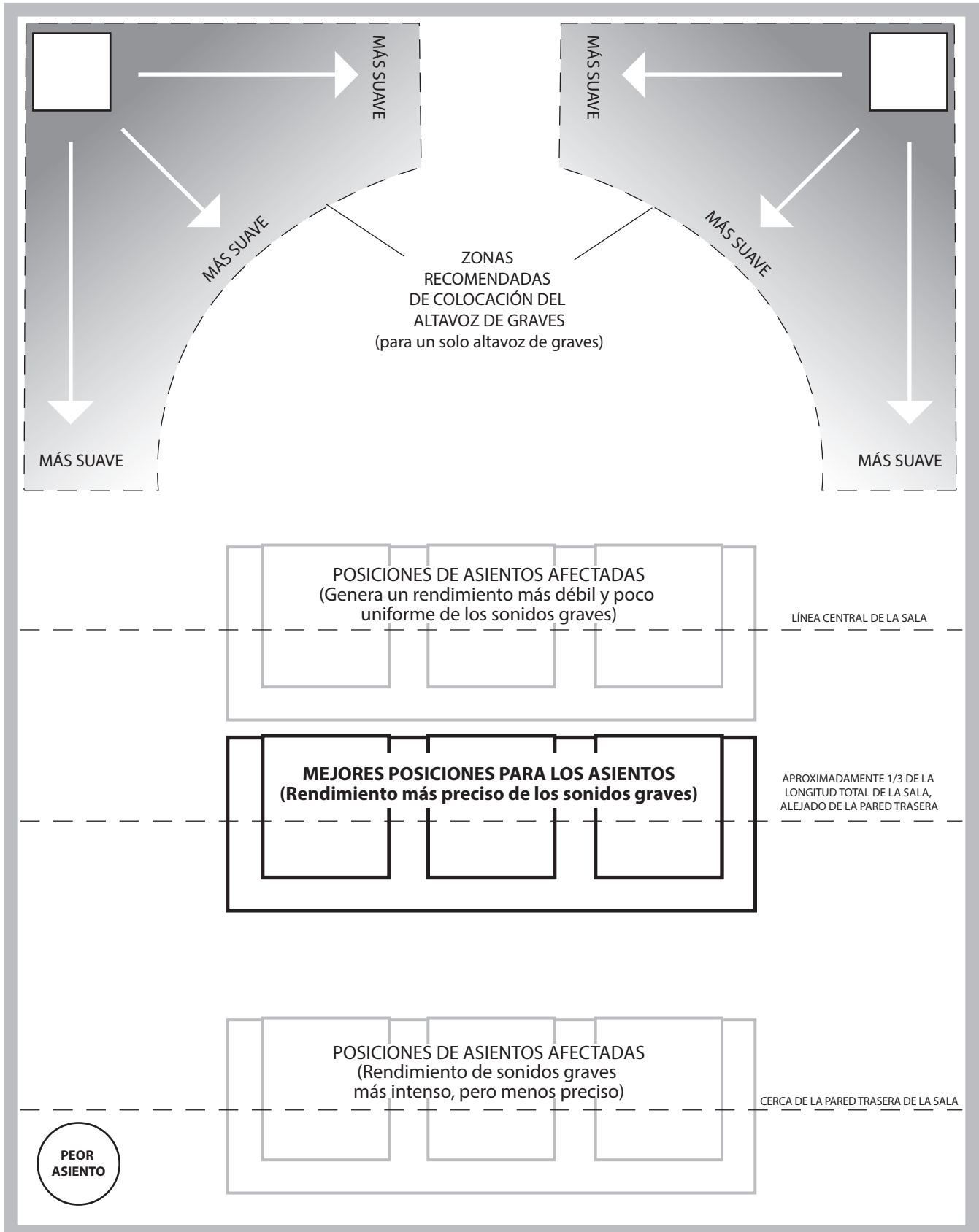

ESPAÑOL

## CONSIDERACIONES ESPECIALES PARA INSTALACIONES INCRUSTADAS

El altavoz de graves *Dominion™* puede integrarse en un gabinete personalizado siguiendo unas simples pautas.

- 1) Deje 4 pulgadas (10 cm) de espacio libre detrás del panel del amplificador de su *Dominion™* para obtener una adecuada separación para la refrigeración y el conector.
- 2) En todos los otros laterales (excepto la base), deje al menos 2 pulgadas (5 cm) de separación para obtener una ventilación apropiada.
- 3) Si bien el *Dominion™* generalmente se recalienta solamente durante un funcionamiento enérgico, le recomendamos que incluya ventilaciones adecuadas para el calor en cualquier gabinete personalizado que encierre al *Dominion™*. Con un par de ventilaciones de 3 pulgadas (7,5 cm) de diámetro cerca de la base y de la parte superior del gabinete, se permitirá la circulación de aire fresco por encima del panel del amplificador de su sistema de altavoz de graves *Dominion™*, manteniéndolo fresco y feliz.
- 4) Su altavoz de graves *Dominion™* es capaz de mover cantidades significativas de aire. Si la parte frontal del *Dominion™* está cubierta por una rejilla personalizada, el tamaño de esta debe ser AL MENOS igual al área del cono del altavoz de graves en cada modelo para garantizar que la salida no se vea impedida por el gabinete personalizado. Consulte la tabla a continuación para ver las áreas de ventilación recomendadas para cada modelo.

Modelo	Área recomendada de ventilación personalizada por rejilla
d108	≥ 33 pulg. <sup>2</sup> (213 cm <sup>2</sup> )
d110	≥ 49 pulg. <sup>2</sup> (316 cm <sup>2</sup> )

Vista trasera de la instalación en gabinete:

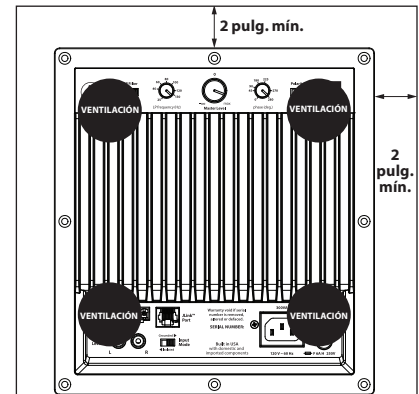

## Uso de dos altavoces de graves Dominion™

Cuando use dos altavoces de graves *Dominion™*, trate de colocarlos cerca de las esquinas frontales de la sala, en esquinas diagonalmente opuestas en la sala, o en los puntos centrales de paredes opuestas, como se muestra a la derecha.

Se recomienda probar con la colocación del equipo, teniendo en cuenta la posición del oyente y del altavoz de graves, para lograr los mejores resultados. Los beneficios pueden ser realmente significativos.

Se recomienda tomar mediciones de alta resolución y calibrar el sistema en forma profesional para obtener los mejores resultados y rendimiento del sistema posibles.

## Colocación recomendada para dos altavoces de graves Dominion™

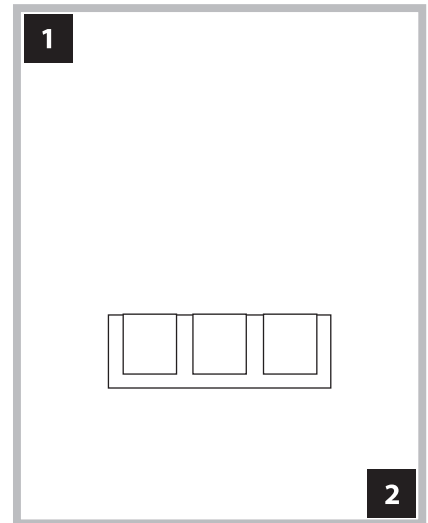
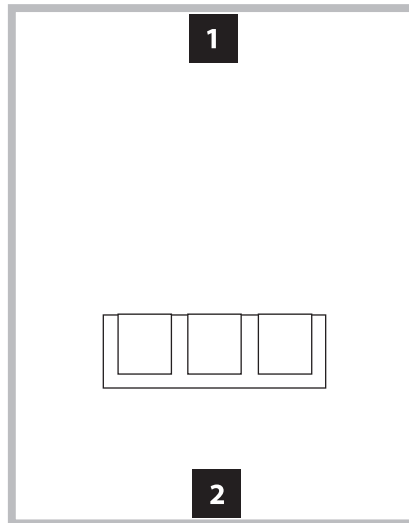
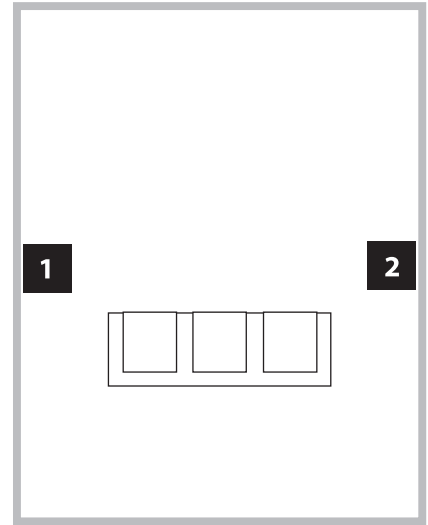
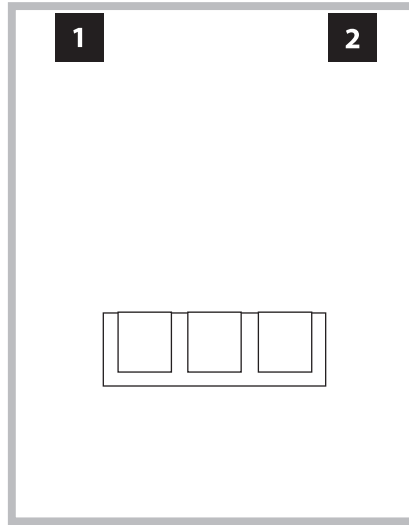

### Colocación recomendada para tres altavoces de graves Dominion™

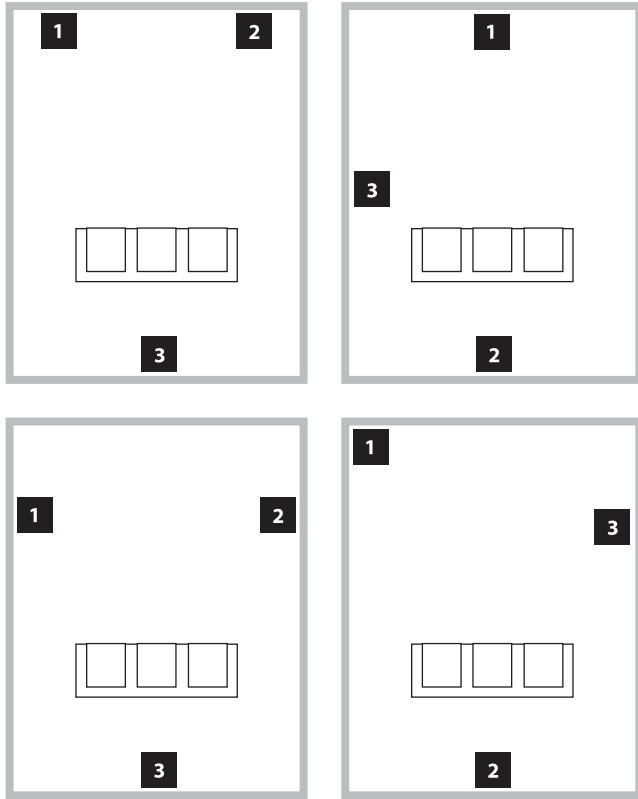

### Colocación recomendada para cuatro altavoces de graves Dominion™

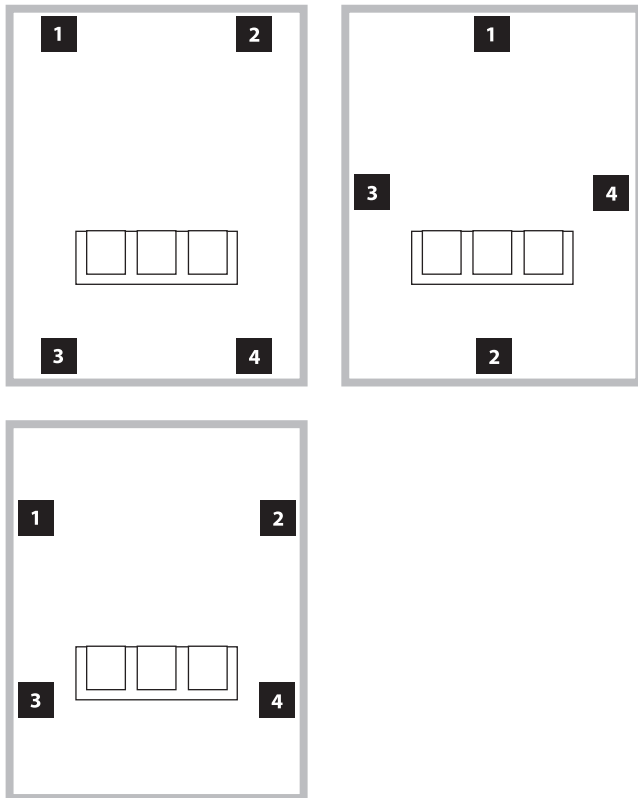

### Uso de tres o cuatro altavoces de graves Dominion™

Conforme a lo investigado, la mejor respuesta de los sonidos graves en un área amplia de escucha puede lograrse usando cuatro subwoofers, colocando uno en el punto mediodé cada una de las cuatro paredes (aunque usar dos o tres subwoofers puede ser igual de satisfactorio). Se recomienda probar con la colocación del equipo, teniendo en cuenta la posición del oyente y del altavoz de graves, para lograr los mejores resultados. Los beneficios pueden ser realmente significativos.

Se recomienda tomar mediciones de alta resolución y calibrar el sistema en forma profesional para obtener los mejores resultados y rendimiento del sistema posibles.

Desembale esta caja cerca de la zona donde se colocará el altavoz de graves. El altavoz de graves está EMBALADO al revés. Se debe dar vuelta esta caja CON CUIDADO para extraer el altavoz de graves y minimizar el esfuerzo empleado.

¡IMPORTANTE



## DESEMBALAJE DE SU DOMINION™

Ahora que ha establecido la posición de su *Dominion™* en el suelo de su sala, puede proceder a desembalarlo cerca de su ubicación designada.

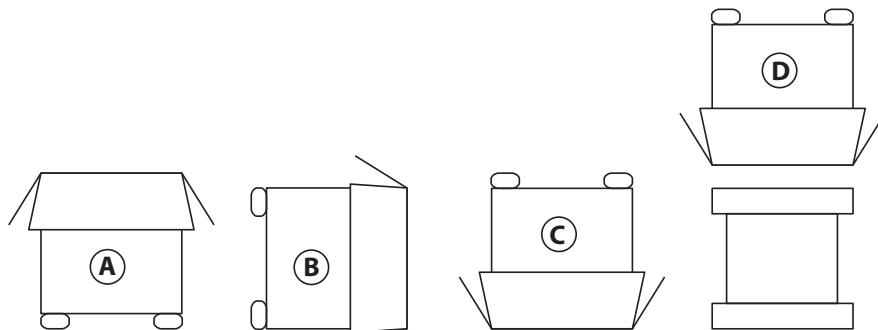

**¡IMPORTANTE:** DEBIDO AL PESO DEL ALTAVOZ DE GRAVES DOMINION™, TENGA CUIDADO MIENTRAS LO DESEMBALA Y POSICIONA PARA EVITAR LESIONES. DE SER POSIBLE, PÍDALE AYUDA A OTRA PERSONA PARA FACILITAR EL PROCESO. A FIN DE MINIMIZAR EL RIESGO DE LESIONES, FLEXIONE LAS RODILLAS Y LEVÁNTELO HACIENDO FUERZA CON LAS PIERNAS, NO CON LA ESPALDA.

### Instrucciones detalladas sobre el desembalaje del altavoz de graves:

1. Coloque la caja sobre el suelo, cerca de su ubicación designada en la sala.
2. Abra la tapa de la caja (observe las marcas en ella) y extraiga el manual y el cable de alimentación.
3. El altavoz de graves está embalado al revés. Levante y extraiga la tapa de poliestireno expandido de la base del altavoz de graves.
4. Afloje la cubierta protectora de paño para permitir una extracción fácil más adelante (no la extraiga en este momento). Cuando abra la cubierta de paño, estará viendo la base del gabinete del altavoz de graves.
5. Vuelva a colocar la tapa de poliestireno expandido que extrajo en el Paso 3 para proteger el gabinete del altavoz de graves, mientras lo da vuelta y desembala en los pasos siguientes.
6. Con cuidado, dé vuelta la caja sobre su lateral, doblando hacia atrás las pestañas de la caja hacia afuera.
7. Mientras sostiene las pestañas de la caja hacia atrás, dé vuelta la caja sobre su parte superior (el extremo abierto).
8. Tire de la caja directamente hacia arriba hasta poder liberar el altavoz de graves y colóquela aparte.
9. Extraiga la tapa de arriba de poliestireno expandido y colóquela en la caja.
10. Extraiga la bolsa de plástico y colóquela en la caja.
11. Levante el altavoz de graves hacia afuera de lo que queda de la tapa de poliestireno expandido y coloque esta tapa en la caja.
12. Extraiga la cubierta protectora de paño y colóquela en la caja.

¡IMPORTANTE



**¡IMPORTANTE!** CONSERVE TODO EL EMBALAJE PARA EL TRANSPORTE SEGURO DEL ALTAVOZ DE GRAVES Y PARA CUALQUIER TAREA DE MANTENIMIENTO FUTURA NECESARIA.

## Panel de control trasero (se muestra el modelo de 120 V)

La figura etiquetada a continuación muestra el panel trasero de un altavoz de graves *Dominion™*. Los altavoces de graves d108 y d110 tienen distribuciones idénticas.

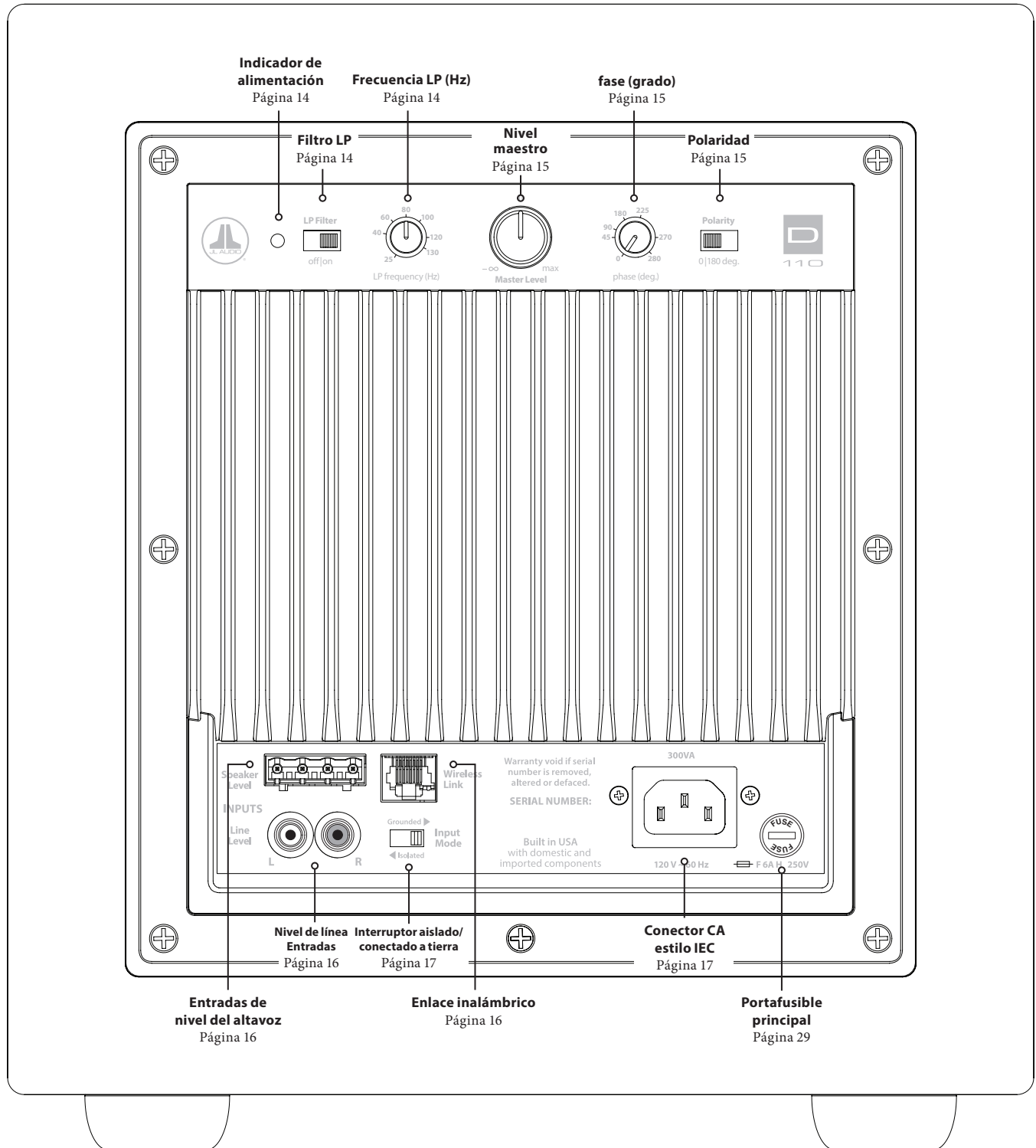





## DETALLE DE LOS CONTROLES DEL EQUIPO DOMINION™

### Indicador LED de alimentación

El indicador LED en el panel de control muestra la preparación operativa del altavoz de graves *Dominion™*. **Nota: Los altavoces de graves (Subwoofers) Dominion™ NO tienen un interruptor de alimentación.** En su lugar, el equipo *Dominion™* encenderá automáticamente su amplificador interno cuando detecte audio en cualquiera de sus entradas y lo apagará cuando no se detecte señal alguna aproximadamente treinta (30) minutos después. Mientras se encuentre inactivo en este modalidad de “Suspensión por alimentación baja”, el equipo *Dominion™* consume solo una muy pequeña cantidad de energía (<0,5 vatios). Consulte la tabla a continuación para ver la función y el significado de los LED.

Color del LED	Modo	Estado
Verde	Encendido	Señal de audio detectada
Rojo	Suspensión por alimentación baja	Cuando se lo conecta por primera vez a la alimentación o 30 minutos luego de la pérdida de la señal de audio

En el probable caso de que la función Encendido automático no perciba adecuadamente un sistema en particular, utilice un cable adaptador en Y (un conector hembra con dos conectores machos tipo RCA) para dividir la señal de entrada en ambas entradas RCA en el equipo *Dominion™*. Ello aumentará el nivel de entrada a 6 dB. Tenga en cuenta que si existieran ruidos significativos ingresando en la entrada del altavoz de graves, es posible que no se apague según lo deseado. Si esto sucediera, extraiga el cable adaptador en Y o busque la fuente de origen del ruido en los componentes conectados.

La única forma de apagar por completo el altavoz de graves *Dominion™* es desenchufar su cable de corriente por CA. No utilice un tomacorriente con interruptor, una barra de alimentación con interruptor ni ningún otro interruptor externo para conectar o desconectar la alimentación a un *Dominion™*, ya que esto puede generar ruidos o sonidos indeseados y potencialmente perjudiciales.

### Interruptor del filtro LP

El selector del “Filtro LP” establece el modo de operación del filtro de paso activo (filtro de crossover) incorporado en su equipo *Dominion™*.

En “Apagado”, se desactiva el filtro de paso.(Crossover) apagando por completo este circuito de la vía de señal. Esto es de mayor utilidad cuando se usa un receptor con filtros de preamplificador/procesador y funciones de control de sonidos graves.

En “Encendido”, se activa el filtro de paso activo (Crossover) incorporado. Este filtro comprende de un filtro de frecuencia de 24 dB/octavo para señales de alimentación que ingresan en el amplificador interno.

### Perilla de frecuencia LP

La perilla selectora de “Frecuencia LP (Hz)” le permite al usuario elegir la frecuencia de paso del filtro de paso activo (crossover) incorporado en su *Dominion™*. No generara ningún efecto cuando el interruptor del “Filtro LP” se encuentre en la posición de “apagado”. La frecuencia es variable, desde 25 Hz (en sentido antihorario completo) a 130 Hz (en sentido horario completo). 80 Hz es una frecuencia de filtro comúnmente utilizada y usualmente funciona como un buen punto de referencia para los ajustes



IMPORTANTE

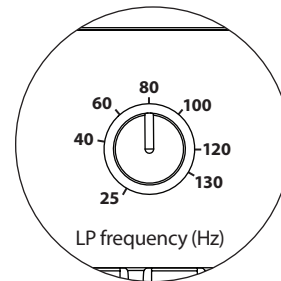
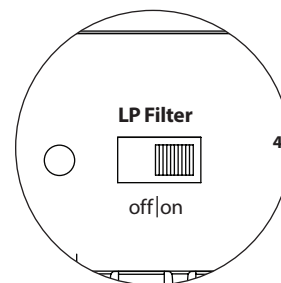
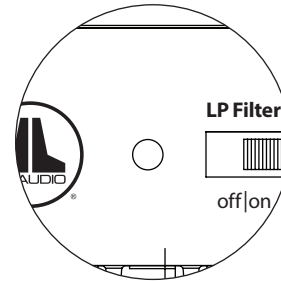

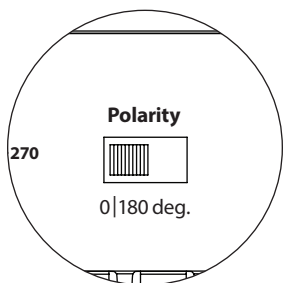
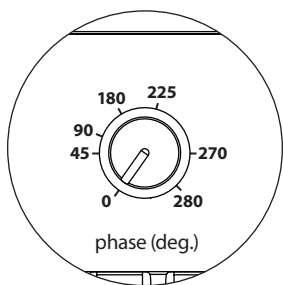
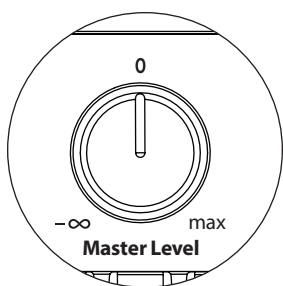

### Perilla de nivel maestro

La perilla de “nivel maestro” se utiliza para establecer el nivel de salida del equipo *Dominion™*, en relación con el resto del sistema de audio.

Si se la gira por completo en sentido antihorario, la salida del altavoz de graves quedará completamente silenciada. Cuando se encuentra en la posición “0” o vertical, el nivel quedará en la ganancia de referencia. Si se la gira por completo en sentido horario, el nivel del altavoz de graves (subwoofer) quedará en sensibilidad máxima (sonido más alto).

### Perilla de fase (grado)

La perilla de control de “fase (grado)” le permite al usuario ajustar la programación de la salida del altavoz de graves (Subwoofer), en relación con los altavoces principales. El control de “fase (grado)” afectará principalmente al rango de frecuencia menor alrededor del punto de paso entre su altavoz de graves y los altavoces satélite. La etiqueta de grados del control de “fase (grado)” esta programada a 80 Hz, dado que este es el punto de cruce más usual entre los altavoces de satélite y un altavoz de graves. Es posible implementar configuraciones de fase de entre 0 grados (giro completo en sentido antihorario) y 280 grados (giro completo en sentido horario).

En las instalaciones de cine en el hogar, las posiciones del altavoz, de graves y del asiento desde donde se escucha variarán considerablemente. Dado que la posición física de los altavoces respecto de los límites de la sala y entre sí afecta en gran medida la calidad percibida de la salida del sonido, a veces es de utilidad retardar la salida del altavoz de graves. Esto es exactamente lo que sucede cuando se gira el control de “fase (grado)” más allá de los 0 grados.

Una vez que su equipo *Dominion™* haya sido colocado en su sala para brindarle el sonido más suave en general, y luego de haber determinado la posición óptima del interruptor de “polaridad” (ver sección siguiente), pruebe con la posición del control de “fase (grado)”. Con material de fuente conocida con buen contenido de sonidos graves medios y altos, ajuste el control de “fase (grado)” y escuche para detectar un grave medio mejor definido y una transición más suave entre el altavoz de graves y los sistemas de altavoces satélite. Si no encuentra una sola configuración que suene mejor que otra, deje el control de “fase (grado)” en 0 grados.

### Interruptor de polaridad

El interruptor de “polaridad” le permite al usuario seleccionar entre polaridad de señal normal (0 grados) e invertida (180 grados). El interruptor de “polaridad” afectará principalmente el rango de frecuencia menor alrededor del punto de paso entre su altavoz de graves y los altavoces satélite.

A diferencia del control de “fase (grado)”, que efectivamente suma tiempo de retardo, el interruptor de “polaridad” produce una inversión instantánea de los picos de amplitud de la señal. Por ejemplo, si, en un punto de referencia dado, una onda senoidal tiene un pico de amplitud, al girar el interruptor de “fase (grado)” convierte instantáneamente ese pico en una demodulación o un descenso de amplitud. Dado que el efecto del interruptor de “polaridad” es inmediato, complementa la operación del control de “fase (grado)” y no puede ser reemplazado por este.

Cuando coloque su altavoz de graves en la sala, pruebe el interruptor de “polaridad” antes de ajustar el control de “fase (grado)”. Cualquier posición del interruptor de “polaridad” puede proporcionar una transición más suave entre su equipo *Dominion™* y los altavoces satélite. Utilice material de fuente con buen contenido de sonidos graves medios y altos para la evaluación.

## CONEXIÓN DE SU EQUIPO DOMINION™

### Entradas de nivel de línea

El equipo *Dominion™* presenta conectores individuales de entrada tipo RCA no balanceados, a derecha e izquierda. Estos son los conectores más comúnmente usados en las aplicaciones de audio en el hogar. Para los sistemas con salida para un altavoz de graves (subwoofer) mono o conexión de canal "LFE", solo se usará un conector tipo RCA (izquierdo o derecho). Este método se aplica a la mayoría de los receptores multicanal y/o preamplificador/procesadores mas modernos. Los conectores de entrada separados tipo RCA, izquierda y derecha, se incluyen en los sistemas que no cuentan con una conexión de altavoz de graves (subwoofers) en mono específica. Generalmente, esto se aplica a los equipos de audio de dos canales. El equipo *Dominion™* unirá automáticamente las entradas de izquierda y derecha para pasar por su amplificador interno del altavoz de graves (subwoofer)

#### Conectores tipo RCA (uno por cada canal):

Contacto: Positivo

Manguito: Negativo

Impedancia de entrada: 10 kΩ

### Entradas de nivel del altavoz

Esta función viene incluida por motivos de conveniencia cuando se requiere conectar el equipo *Dominion™* a un receptor o amplificador integrado que unicamente ofrece salidas para coneccion de bocina. Solo se recomienda el uso de esta función cuando no haya disponible una señal de nivel de línea (RCA) apropiada.

Para usar la función de entradas de "nivel de altavoz", simplemente conecte las salidas del altavoz de gama completa de su receptor o amplificador integrado, con el enchufe de "nivel de altavoz" del equipo *Dominion™*, en paralelo con los altavoces principales. En esta aplicación, los altavoces principales permanecerán en su gama completa y su sonido no se verá afectado por la conexión con el equipo *Dominion™*.

La entrada de "nivel de altavoz" consiste en un conector de entrada y en un enchufe extraíble con receptáculos para cables con sujeción. Puede utilizarse y conectarse al enchufe extraíble con un cable estándar para altavoces, de hasta calibre 12 AWG (3 mm 2), extrayendo cada uno de los tornillos de sujeción, insertando el extremo pelado del cable de cada altavoz, teniendo cuidado de no cortocircuitar ningún cable con otro, y ajustando el tornillo de sujeción. Las conexiones son las siguientes:

#### Conector de "nivel de altavoz" (de izquierda a derecha):

1: Positivo canal izquierdo

2: Negativo canal izquierdo

3: Positivo canal derecho

4: Negativo canal derecho

Impedancia de entrada: 4,3 kΩ

### Conector de enlace inalámbrico

Su equipo *Dominion™* incluye un receptáculo de "enlace inalámbrico" que puede usarse con un sistema TRX JLink™ de JL Audio (a la venta por separado). El TRX JLink™ es un sistema de recepción y transmisión de audio de alta fidelidad, capaz de enviar señales de audio en forma inalámbrica hasta una distancia de 100 pies (30 metros). Al usar un sistema TRX JLink™, se elimina la necesidad de pasar cables físicos de señal desde las salidas de nivel de línea de su receptor o preamplificador/procesador hacia las entradas de nivel de línea de su equipo *Dominion™*. En vez de ello, el equipo *Dominion™* recibirá señales de audio en forma inalámbrica en su puerto de "enlace inalámbrico" directamente desde la conexión de cables del receptor JLINK™.

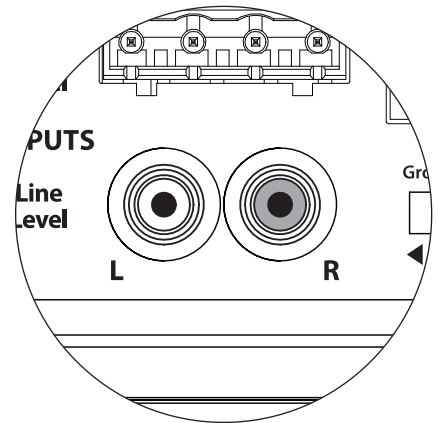

Las entradas izquierda y derecha del equipo *Dominion™* están combinadas internamente a un solo canal mono.

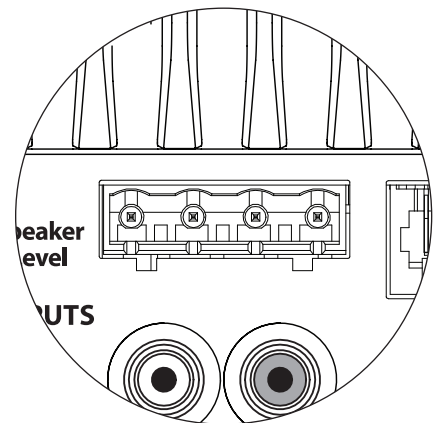

Sistema TRX JLINK™  
(a la venta por separado)

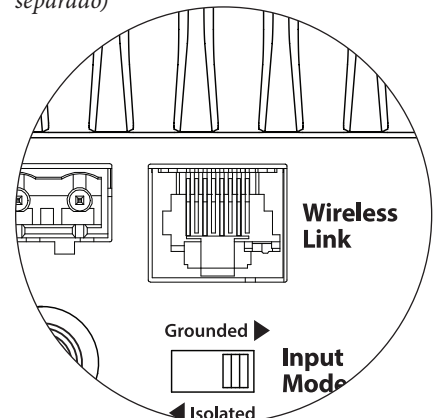

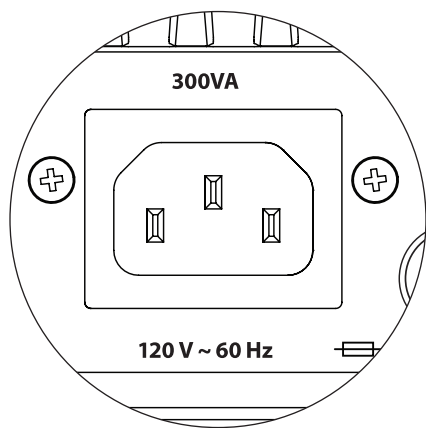
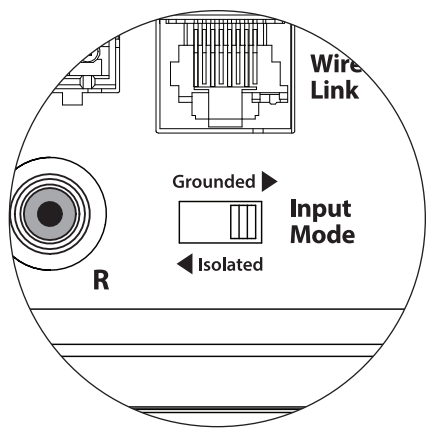

Nota: El uso del sistema TRX JLINK requiere salidas de nivel de línea desde su receptor o amplificador. Las salidas de nivel de altavoz no son compatibles.

### Interrupción "conectado a tierra/aislado"

Se incluye esta función para solucionar los problemas de conexión a tierra de la señal, que con frecuencia aparecen en los sistemas de cine en el hogar cuando hay varios componentes interconectados de diferentes fabricantes. El interruptor de modo de entrada "conectado a tierra/aislado" en el panel de conexión trasero modifica únicamente las "entradas RCA" y está diseñado para facilitar una conexión silenciosa y sin zumbidos a su sistema de audio o cine en el hogar. Este interruptor no produce ningún efecto en las señales conectadas a las entradas de "nivel de altavoz".

El equipo *Dominion™* se envía con este interruptor en la posición "aislado". Si con todos los componentes del sistema conectados y activados (pero sin material de señal reproducida), usted escucha un zumbido constante de frecuencia baja a través de su equipo *Dominion™*, gire este interruptor a la posición "conectado a tierra" y evalúe la diferencia en el nivel de ruido. Utilice la posición del interruptor que proporcione el menor zumbido o ruido.

### Conector de alimentación por CA estilo IEC

El receptáculo para cables de CA estilo IEC admite el cable de alimentación de calibre ancho y 6 pies (1,8 m) de largo que viene incluido con su equipo *Dominion™*. Los altavoces de graves vendidos en diferentes partes del mundo vienen configurados para el sistema eléctrico de cada mercado e incluyen los enchufes correspondientes en sus cables de alimentación. Observe las marcas de voltaje al lado del conector de CA y asegúrese de alimentar el equipo *Dominion™* únicamente desde un tomacorriente que coincida con dichas marcas. No utilice ningún cable de alimentación de CA diferente del que viene incluido con el equipo *Dominion™*. Para obtener información sobre el portafusible principal, revise la sección de "Resolución de problemas" de este manual.

El altavoz de graves *Dominion™* es un dispositivo potente y puede consumir mucha electricidad. Si hay demasiados componentes conectados con un *Dominion™* en un tomacorriente, se corre el riesgo de activar el fusible de corriente del hogar durante un uso muy exigente de material de programación. Si ello sucediera, reparta el equipo *Dominion™* y los demás componentes entre dos circuitos eléctricos de CA.

RECEPTOR/PROCESADOR



DIAGRAMA 1 DE LA CONEXIÓN DEL SISTEMA:

Un Dominion™ con el receptor del cine en el hogar o preamplificador/procesador del cine en el hogar

La mayoría de los receptores y preamplificadores/procesadores de los cines en el hogar proporcionan una sola salida (mono) de nivel de línea de altavoz de graves.

Si conecta una salida de altavoz de graves mono a su equipo *Dominion™*, solo deberá conectarla a una de las “entradas de línea” del altavoz de graves (izquierda o derecha). Utilice un cable de interconexión de audio de buena calidad con conectores tipo RCA.

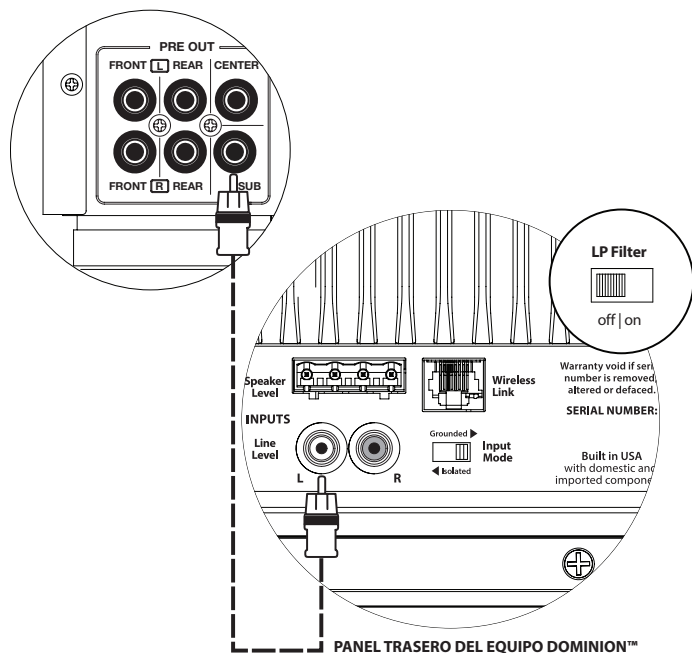
En la mayoría de los casos, deberá usar las funciones de control/paso de sonidos graves del receptor o preamplificador/procesador. Esto requiere que el interruptor de “filtro LP” de su equipo *Dominion™* esté colocado en la posición de “apagado”.

**¡ADVERTENCIA!** ¡APAGUE EL/LOS EQUIPO(S) DOMINION™ Y TODOS LOS DEMÁS EQUIPOS EN EL SISTEMA ANTES DE REALIZAR O MODIFICAR CUALQUIER CONEXIÓN!



ADVERTENCIA

**DIAGRAMA 2 DE LA CONEXIÓN DEL SISTEMA:**

**Varios altavoces de graves Dominion™ con el receptor o preamplificador/ procesador del cine en el hogar**

La mayoría de los receptores y preamplificadores/procesadores de los cines en el hogar proporcionan una sola salida (mono) de nivel de línea de altavoz de graves (subwoofer)

Si conecta una salida de altavoz de graves (subwoofer) mono a más de un *Dominion™*, utilice un cable adaptador en Y (divisor) para separar la señal de salida a múltiples cables de interconexión de audio, cada uno de ellos alimentando un altavoz de graves *Dominion™* por separado. Utilice un cable de interconexión de audio de buena calidad con conectores tipo RCA.

En la mayoría de los casos, deberá usar las funciones de control/paso de sonidos graves del receptor o preamplificador/procesador. Esto requiere que el interruptor de “filtro LP” de su equipo *Dominion™* esté colocado en la posición de “apagado”.

Algunos receptores y preamplificadores/procesadores ofrecen múltiples salidas de altavoz de graves, que pueden usarse para conectar varios altavoces *Dominion™*. Revise el manual de su receptor/ preamplificador-procesador para obtener más información.

RECEPTOR/PROCESADOR

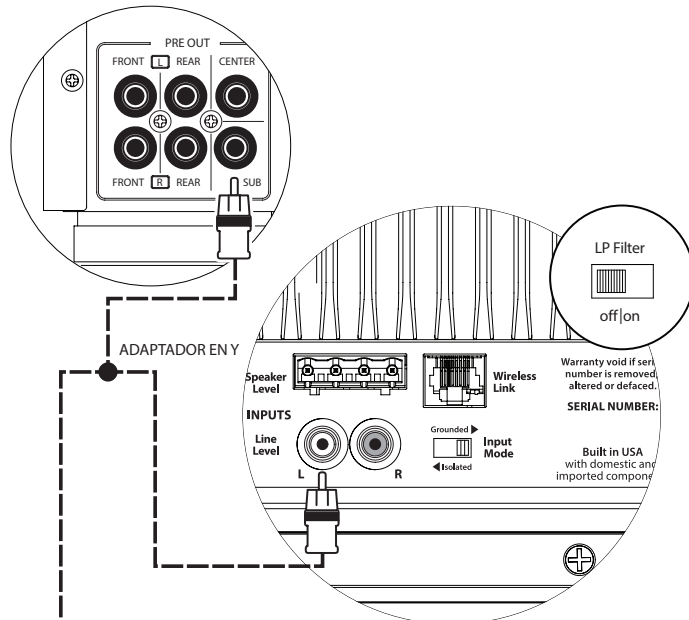

PANEL TRASERO DEL DOMINION (N.º 1)

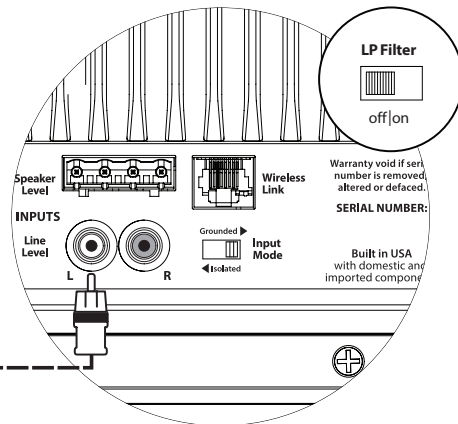

PANEL TRASERO DEL DOMINION (N.º 2)

ADVERTENCIA



**¡ADVERTENCIA! ¡APAGUE EL/LOS EQUIPO(S) DOMINION™ Y TODOS LOS DEMÁS EQUIPOS EN EL SISTEMA ANTES DE REALIZAR O MODIFICAR CUALQUIER CONEXIÓN!**

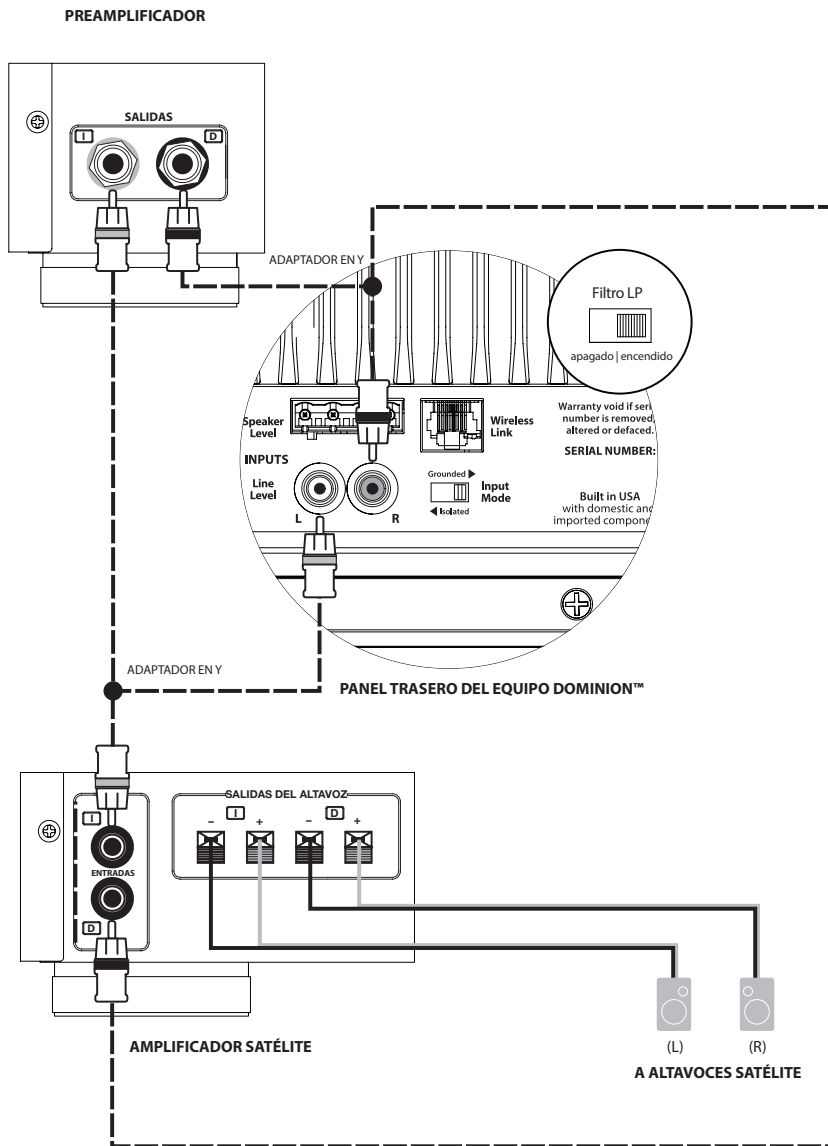

### DIAGRAMA 3 DE LA CONEXIÓN DEL SISTEMA:

#### Un Dominion™ en mono con un sistema de audio bicanal

Si conecta un solo *Dominion™* en mono con un sistema de audio bicanal, deberá usar ambas “líneas de entrada” “izquierda” y “derecha” del *Dominion™*.

Idealmente, deberá usar las funciones de control de graves (paso)(LP) incluidas en su preamplificador (si estuviera disponible) o de un filtro de paso activo específico (como el CR-1 de JL Audio), para dividir las señales de izquierda y derecha entre su altavoz de graves y el amplificador del altavoz principal. En estas situaciones, el altavoz de graves se conectará a la(s) salida(s) del altavoz de graves específico del filtro de paso activo o del preamplificador. Utilice cables de interconexión de audio de buena calidad con conectores tipo RCA para realizar estas conexiones.

Si no va a usar un filtro de paso activo externo o la función de control de graves incluida en su preamplificador, simplemente puede dividir las señales de audio en las salidas de su preamplificador, a través de los cables adaptadores en Y (divisores). Luego, pase un cable de audio bicanal al altavoz de graves desde estos adaptadores en “Y” y conecte este cable con las entradas de línea izquierda y derecha del altavoz de graves.

En esta situación, debería conectar el filtro de paso bajo en el *Dominion™*, para aplicar dicho filtro a la señal que llega al amplificador interno del altavoz de graves. La señal hacia el amplificador del altavoz principal permanecerá en su rango completo.

**¡ADVERTENCIA!** ¡APAGUE EL/LOS EQUIPO(S) DOMINION™ Y TODOS LOS DEMÁS EQUIPOS EN EL SISTEMA ANTES DE REALIZAR O MODIFICAR CUALQUIER CONEXIÓN!



ADVERTENCIA



### DIAGRAMA 4 DE LA CONEXIÓN DEL SISTEMA:

#### Dos altavoces de graves Dominion™ en estéreo con un sistema de audio bicanal

Si conecta dos altavoces de graves Dominion™ en estéreo con un sistema de audio bicanal, deberá designar un Dominion™ al canal izquierdo y el otro al canal derecho.

Idealmente, deberá usar las funciones de control de pase de graves (incluidas en su preamplificador (si estuviera disponible), o de un filtro de paso activo específico (como el CR-1 de JL Audio), para dividir las señales de izquierda y derecha entre sus altavoces de graves y el amplificador del altavoz principal. En estos casos, los altavoces de graves se conectarán a las salidas para altavoz de graves específicas del filtro de paso activo o del preamplificador. Conecte la salida izquierda de su preamplificador con la “entrada de línea” del equipo Dominion™ designada como el altavoz de graves izquierdo. Luego, conecte la salida derecha de su preamplificador con la “entrada de línea” del equipo Dominion™ designada como el altavoz de graves derecho. Utilice cables de interconexión de audio de buena calidad con conectores tipo RCA para realizar estas conexiones.

Si no va a usar un filtro de paso activo externo o la función de control de graves incluida en su preamplificador, simplemente puede dividir las señales de audio en las salidas de su preamplificador, a través de los cables adaptadores en Y (divisores). Luego, pase un cable de audio hacia cada uno de los altavoces de graves desde estos adaptadores en Y. Solo deberá usar una “línea de entrada” en cada uno de los equipos Dominion™ (izquierda o derecha).

En esta situación, debería conectar el filtro de paso bajo en el equipo Dominion™ para aplicar dicho filtro a la señal que llega al amplificador interno de cada altavoz de graves. La señal hacia el amplificador del altavoz principal permanecerá en su rango completo.

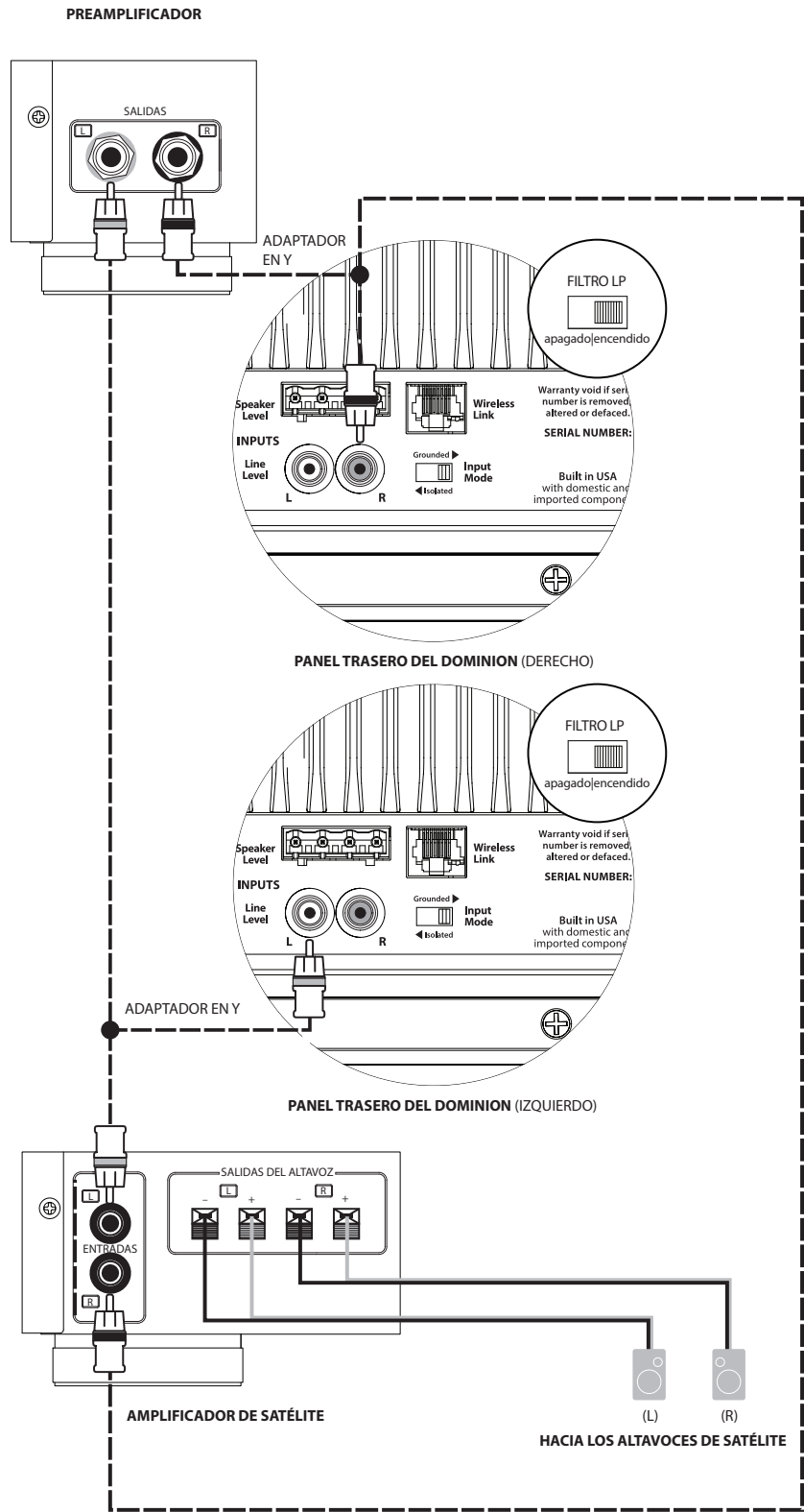

ADVERTENCIA



**¡ADVERTENCIA!** ¡APAGUE EL/LOS EQUIPO(S) DOMINION™ Y TODOS LOS DEMÁS EQUIPOS EN EL SISTEMA ANTES DE REALIZAR O MODIFICAR CUALQUIER CONEXIÓN!

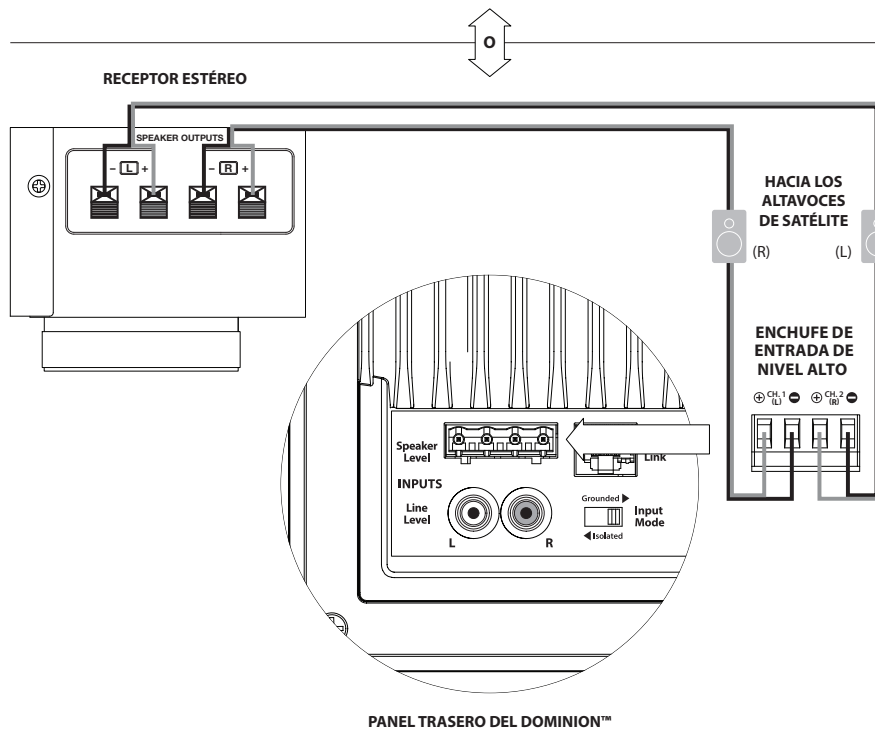
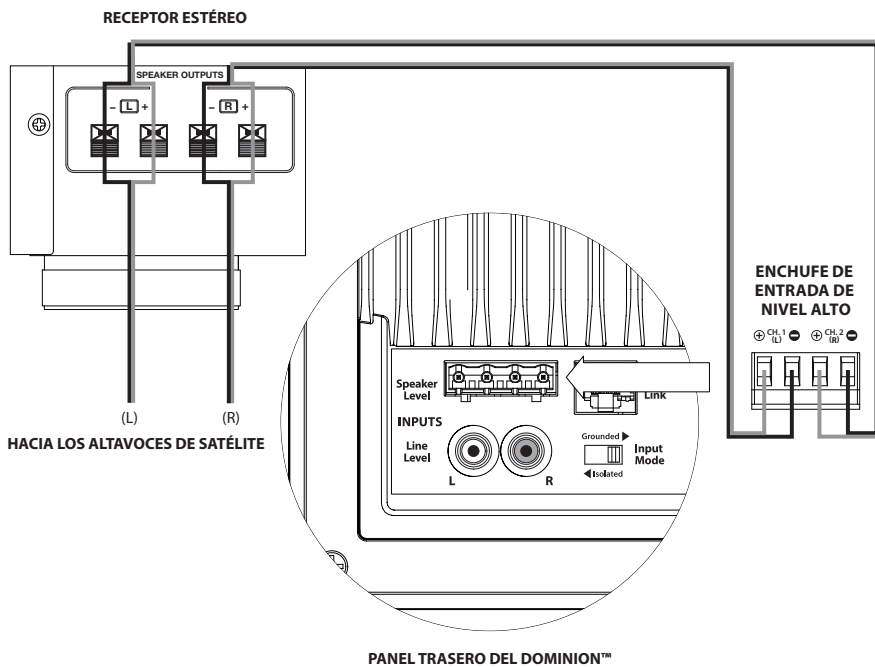

## DIAGRAMA 5 DE LA CONEXIÓN DEL SISTEMA:

### Conexión de un Dominion™ a un receptor por vía de las entradas de nivel de altavoz

El equipo *Dominion™* viene con entradas de nivel de altavoz diseñadas para admitir la salida de una fuente amplificada, como las salidas de altavoz de un receptor estéreo. Solo se recomienda el uso de esta función cuando no haya disponible una señal de nivel de línea apropiada.

Si conecta un solo *Dominion™* en mono con salidas de altavoz de un receptor bicanal, deberá usar tanto la conexión izquierda como la derecha en el enchufe de las entradas de “nivel de altavoz” del equipo *Dominion™*. Utilice cables de altavoz de buena calidad (hasta 12 AWG/3 mm<sup>2</sup>) para realizar estas conexiones. Asegúrese de capturar todos los hilos del cable en cada puerto del conector y no permita que estos cables se cortocircuiten juntos.

Puede realizar las conexiones con las entradas del altavoz de graves *Dominion™* en los terminales de salida del receptor o en los altavoces principales, lo que sea más conveniente. En los receptores con selectores de circuito de altavoz A/B, puede conectar el *Dominion™* con las salidas “B”, lo que permitirá encender fácil e intermitentemente la señal del altavoz de graves con el interruptor del selector de circuito de altavoz del receptor.

La sección de entrada de su equipo *Dominion™* combinará las entradas izquierda y derecha en mono y aplicará el filtro de paso bajo para pasar el amplificador interno del altavoz de graves cuando el “filtro LP” de su *Dominion™* se encuentre en “activado”.

Dado que los altavoces principales reciben alimentación en paralelo con las entradas del equipo *Dominion™*, continúan operando como altavoces de gama completa. Cualquier ajuste en la perilla de “frecuencia LP (Hz)” solo afectará al sonido del equipo *Dominion™*, pero no a los altavoces principales.

**¡ADVERTENCIA!** ¡APAGUE EL/LOS EQUIPO(S) DOMINION™ Y TODOS LOS DEMÁS EQUIPOS EN EL SISTEMA ANTES DE REALIZAR O MODIFICAR CUALQUIER CONEXIÓN!



ADVERTENCIA



## PROCEDIMIENTOS DE CONFIGURACIÓN RECOMENDADOS

- 1) Preparación para el proceso de configuración: . . . . . 24-25
- 2) Configuración de nivel: . . . . . 26
- 3) Ajuste de polaridad/fase: . . . . . 26
- 4) Experimentar con la ubicación: . . . . . 26

### PREPARACIÓN PARA LA CONFIGURACIÓN:

Corrobore los siguientes ajustes del sistema antes de comenzar con el proceso de configuración. Esto garantizará un punto de partida neutro y la configuración efectiva de su sistema de altavoz de graves.

#### En el receptor o preamplificador/procesador de su cine en el hogar:

Antes de comenzar a configurar su sistema de altavoz de graves *Dominion™*, le recomendamos que ajuste el receptor o preamplificador/procesador como se indica a continuación:

##### 1. Tamaño del altavoz

En el menú de configuración del altavoz de su receptor o preamplificador/procesador, configure todos sus altavoces de frecuencias altas como “small (pequeños)” con un punto de paso de 80 Hz. Esto enviará TODOS los sonidos graves, desde todos los canales, a los altavoces de graves y es el método recomendado para obtener un mejor rendimiento, independientemente del tamaño real de sus altavoces principales (grandes o pequeños).

##### 2. Distancia del altavoz

En el menú de configuración del altavoz, configure de forma adecuada todas las distancias del altavoz hasta el asiento principal, con inclusión de la distancia del altavoz de graves. Utilice una cinta métrica para establecer estas distancias (la coherencia temporal es importante). Si se van a usar múltiples altavoces de graves *Dominion™*, promedie sus distancias con el asiento principal y use esa cifra para determinar la distancia del altavoz de graves.

##### 3. Nivel del altavoz de graves

Configure el “nivel del altavoz de graves” en el receptor o preamplificador/procesador en “0” o su posición media.

##### 4. Controles de tono/Ecualizadores

Configure todos los controles de tono (graves, agudos, etc.) a “0” e inhabilite todas las funciones del ecualizador.

#### En su procesador de control de sonidos graves o filtro de paso activo:

Si va a usar un filtro de paso activo o un procesador de control de sonidos graves, le recomendamos que lo configure como se indica a continuación, antes de comenzar a configurar su sistema de altavoz de graves *Dominion™* (apague todos los altavoces de graves *Dominion™* en el sistema antes de realizar estos ajustes):

##### 1. Frecuencia del filtro de paso activo

Seleccione una frecuencia de filtro de paso bajo de 80 Hz (pendiente de 24 dB/octava, si esta opción estuviera disponible).

##### 2. Nivel de salida del altavoz de graves

Configure el nivel de salida del altavoz de graves en “0” o en su posición media.

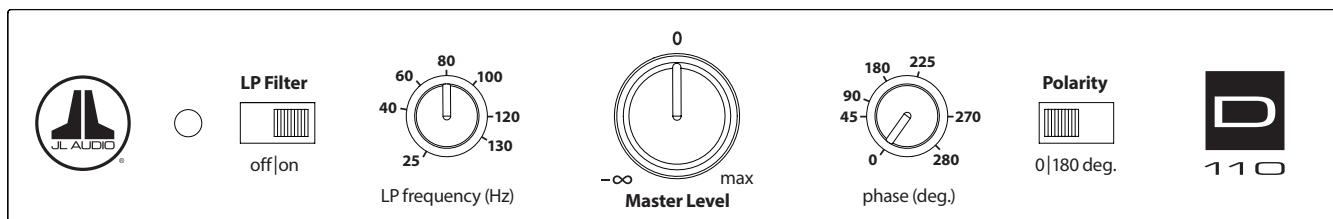

### En el panel de control del altavoz de graves Dominion™:

#### 1. Interruptor de "filtro LP" y perilla de "frecuencia LP (Hz)"

Si el receptor/procesador de su cine en el hogar tiene el control actual de los sonidos graves (los altavoces están configurados como "small" [pequeños]) o si usted está usando un filtro de paso externo o un procesador de control de sonidos graves, gire el interruptor del "filtro LP" de su *Dominion™* a posición de "apagado".

Si su aplicación requiere el uso del filtro de paso bajo incorporado de su *Dominion™*, seleccione la posición "encendido" y coloque la perilla de "frecuencia LP (Hz)" en "80 Hz".

#### 2. Interruptor de "polaridad"

Gire el interruptor de "polaridad" a "0".

#### 3. Perilla de "fase (grado)"

Gire la perilla de "fase (grado)" a "0" grados

## PROCEDIMIENTOS DE CONFIGURACIÓN RECOMENDADOS

### Configuración del sistema del altavoz de graves:

Una vez que haya configurado los controles de su receptor o preamplificador/ procesador de su cine en el hogar y su altavoz de graves a las configuraciones recomendadas en las páginas 24 y 25, estará listo para comenzar a configurar su equipo *Dominion™* para obtener un máximo rendimiento.

#### 1) Configuración de nivel

Ajuste el nivel del altavoz de graves para mezclarlo con los otros altavoces usando el control de nivel del altavoz de graves de su receptor o preamplificador/ procesador y reproduciendo música o una película que conozca y que tenga un alto contenido de sonidos graves.

En el improbable caso de que el control de nivel del altavoz de graves en su receptor o preamplificador/procesador no pueda aumentarse lo suficiente como para nivelarlo igual que el equipo *Dominion™*, gire ese control a “0”. En vez de ello, utilice el control de “nivel maestro” en su *Dominion™* para que el nivel del altavoz de graves coincida con los demás altavoces.

Para obtener más información detallada sobre los controles de configuración de nivel de su *Dominion™*, revise la sección “Nivel maestro” en la página 14 de este manual.

#### 2) Ajuste de polaridad y fase

Con frecuencia, es de utilidad contar con una segunda persona que se encargue de operar estos controles, de modo que se puedan oír fácilmente los cambios desde el asiento principal desde el que se va a escuchar.

Mientras reproduce material de fuente conocida (preferentemente música con una buena respuesta de sonidos graves altos y medios), gire el interruptor de “polaridad” de “0” a “180” y escuche las diferencias. La configuración correcta sonará más natural con la mejor fuerza y articulación de los sonidos graves altos. Si ambos suenan de forma similar, seleccione “0”.

Una vez que la polaridad esté configurada, utilice el mismo material musical para auditar distintas configuraciones del control de “fase (grado)”, y seleccione una que mejore aún más la respuesta de los sonidos graves altos y medios. Si no oye ninguna diferencia, configure el control en “0”.

#### 3) Pruebe ubicando el altavoz de graves en lugares diferentes (de ser necesario).

Si está satisfecho con el rendimiento básico de su altavoz de graves, está listo para continuar con el siguiente paso. De lo contrario, le recomendamos que pruebe con las posiciones del altavoz de graves hasta estar satisfecho con su rendimiento básico. Probar con su colocación es FUNDAMENTAL para obtener un sistema de audio superior. Al mover el altavoz de graves solo unos pocos centímetros se puede lograr un efecto sustancial en la suavidad de los sonidos graves. Para cada nueva posición, comience con los controles de “polaridad” y de “fase (grado)” en “0”, y repita el proceso de configuración comenzando con el Paso 1.

**¡Con esto queda finalizado el proceso de configuración básica!** Puede lograr mayores mejoras a través del uso correcto del procesamiento incorporado en su receptor o preamplificador/procesador. Consulte con su vendedor minorista autorizado de JL Audio si necesita más ayuda con la configuración.

**¡IMPORTANTE!** ANOTE TODAS LAS CONFIGURACIONES REALIZADAS EN LOS PASOS 1-3 PARA TENERLAS COMO REFERENCIA FUTURA. LA PÁGINA 30 SE INCLUYE PARA LA TOMA DE NOTAS SOBRE LA INSTALACIÓN.



IMPORTANTE

## PREGUNTAS FRECUENTES

### **¿Puedo colocar objetos en mi altavoz de graves?**

No recomendamos colocar ningún artículo en el gabinete del altavoz de graves ya que pueden vibrar y causar ruidos no deseados y posibles daños en el acabado del aparato. Bajo ninguna circunstancia se deben colocar objetos que contengan líquido sobre el gabinete.

### **¿Deberé abonar mucho por mi factura de electricidad si dejo el altavoz de graves enchufado?**

Toda vez que esté enchufado en una salida de alimentación por CA, el amplificador *Dominion™* solo se enciende cuando se detecta una señal sustancial en las entradas. Cuando se encuentra en modo de suspensión por alimentación baja, solo los circuitos de “mantenimiento” permanecerán activos, lo que demanda cantidades ínfimas de alimentación del tomacorriente (menos de 0,5 vatios).

### **¿Debo desenchufar el altavoz de graves durante una tormenta eléctrica o si me ausento por mucho tiempo?**

SÍ. Debe desenchufar su altavoz de graves durante (o antes de) las tormentas eléctricas. Esto evitará cualquier potencial daño derivado de picos de voltaje ocasionados por los relámpagos. En estas condiciones, es una buena idea desenchufar todos sus componentes de audio/video. Se recomienda ampliamente desenchufar su equipo de audio/video antes de ausentarse por mucho tiempo, en el caso de que se produzcan tormentas durante su ausencia.

### **¿Es seguro usar mi Dominion™ en exteriores, en un sauna o en una terraza de piscina?**

NO. El equipo *Dominion™* está diseñado únicamente para su operación en entornos secos y en interiores.

### **¿El equipo Dominion™ tiene una pantalla de protección magnética?**

Para evitar distorsiones magnéticas con ciertos tipos de televisores, coloque el altavoz de graves al menos a 3-4 pies (1-1,5 m) de distancia de su pantalla. Si observa que la imagen pierde color, intente alejar el altavoz de graves hasta que estos artefactos desaparezcan.

## LIMPIEZA DE SU EQUIPO DOMINION™

Quite el polvo del gabinete de su altavoz de graves *Dominion™*, usando un paño limpio de microfibra suave o un plumero. Los paños de microfibra generalmente pueden conseguirse en los lugares de ventas de suministros de limpieza para automóviles.

### Modelos en color negro brillante:

En general, las manchas leves pueden quitarse con un paño limpio de microfibra. En el caso de manchas más difíciles, pule y proteja el acabado usando cera de buena calidad para automóviles y un paño de microfibra, ambos disponibles en los lugares de venta de suministros de limpieza de automóviles.

### Modelos enchapados en vinilo:

En general, las manchas leves pueden quitarse con un paño limpio de microfibra. En el caso de manchas más difíciles, limpie la superficie del gabinete con un paño húmedo.

Nunca utilice un pulidor que contenga solventes o abrasivos fuertes, ya que estos pueden dañar el acabado en forma permanente. Nunca utilice cera para muebles o cualquier otro producto a base de aceite en su equipo *Dominion™*. Nunca utilice agentes de limpieza agresivos o solventes en su equipo *Dominion™*. En caso de duda, pruebe el producto de limpieza en la parte inferior del gabinete y déjelo asentarse por varios días antes de comenzar a usarlo en las partes visibles del gabinete.

## RESOLUCIÓN DE PROBLEMAS

### No se escucha ningún sonido en el altavoz de graves.

1. Verifique que su equipo *Dominion™* esté enchufado y que el LED del panel de control esté en color verde. Recuerde que el equipo *Dominion™* solo se “enciende” si hay señales de audio presentes en las entradas del altavoz de graves. Si el equipo *Dominion™* no se enciende (no hay LED rojo o verde encendidos), verifique el fusible/disyuntor que alimenta su tomacorriente o el cable de alimentación por CA. Si su tomacorriente de CA tiene alimentación pero los LED siguen sin encenderse, es posible que deba revisar/reemplazar el fusible de la alimentación principal. Remítase a la sección “Portafusible principal” en la página siguiente.
2. Verifique que las configuraciones del altavoz de graves de su receptor no hayan sido modificadas.
3. Si sus demás altavoces funcionan pero el equipo *Dominion™* no, intente cambiar el cable que lo conecta al sistema.
4. Si el problema persiste, contacte a su vendedor autorizado de JL Audio o al Soporte Técnico de JL Audio para obtener ayuda.

### El nivel de los sonidos graves ha cambiado.

Asegúrese de que las configuraciones de nivel en la perilla de “nivel maestro” del equipo *Dominion™* y en su receptor/preamplificador/procesador no hayan sido modificadas.

### Zumbidos u otros ruidos inusuales de su altavoz de graves

1. Consulte la sección sobre el interruptor “conectado a tierra/aislado” en la página 17 de este manual, en especial si recientemente se han cambiado componentes conectados, cables, etc.
2. Apague el altavoz de graves y desconecte todos los cables de señal de entrada y salida. Luego, vuelva a encender el altavoz de graves. Si el ruido persiste, significa que está siendo causado en otra parte de su sistema



## RESOLUCIÓN DE PROBLEMAS - continuación

### Los sonidos graves suenan "confusos" o "demasiado pesados".

1. Disminuya el nivel general del altavoz de graves.
2. Verifique las configuraciones del altavoz de graves de su receptor.
3. Pruebe colocando el altavoz de graves en una ubicación diferente o en la ubicación del asiento principal de la sala. Al cambiar uno u otro, puede lograr un ENORME efecto en la forma en que suena el sistema. Consulte la sección sobre la colocación del aparato en las páginas 6-10 de este manual.

### Se puede escuchar el equipo *Dominion™* claramente desde fuera de la casa.

1. Vuelva a revisar la sección de configuraciones de "nivel maestro" en su equipo *Dominion™* o en el receptor/preamplificador/procesador de su cine en el hogar.
2. Consulte con su vendedor autorizado de JL Audio sobre las estrategias de aislamiento de ruidos.
3. Aleje el altavoz de graves *Dominion™* de las ventanas.

### Tengo vecinos enojados golpeando a mi puerta.

Invítelos a pasar y ofrézcales algo para tomar.

## PORTAFUSIBLE PRINCIPAL

Ubicado en el panel trasero, al lado del receptáculo del cable de CA, se encuentra el portafusible principal. Esta pequeña tapa de accionamiento por resorte puede extraerse, lo que da acceso para inspeccionar o reemplazar el portafusible principal. Si su tomacorriente de CA tiene alimentación, pero los LED del altavoz de graves *Dominion™* no se encienden, es posible que el fusible de alimentación principal se haya quemado.

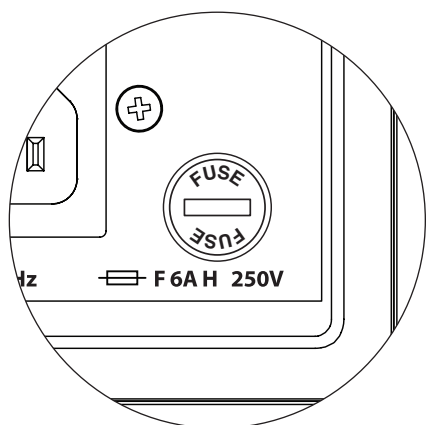

**Para extraerlo:** Desenchufe el cable de alimentación por CA del altavoz de graves. Inserte un pequeño destornillador de cabeza plana en la ranura de la tapa y gire en sentido antihorario lentamente, hasta que salga el portafusible. Una vez que lo haya extraído, podrá revisar el fusible y, de ser necesario, reemplazarlo. Remítase a la tabla a continuación para ver los valores de los fusibles de su modelo *Dominion™* específico.

**Para volver a instalarlo:** Observe que el cuerpo del portafusible está enganchado con la abertura y debe quedar alineado para caber correctamente. Inserte el portafusible en la abertura y, con cuidado, gire en sentido horario (alrededor de un 1/8 de giro) para bloquearlo en su lugar. Si presiona la tapa y busca el muelle sintiendo si se comprime, podrá encontrar la posición correcta. Vuelva a conectar el cable de alimentación por CA.

Si el fusible de repuesto se quema inmediatamente luego de haber sido repuesto, es posible que el amplificador del altavoz de graves necesite un servicio de mantenimiento. Contacte a su vendedor o distribuidor autorizados de JL Audio.

Características nominales del fusible, modelos de 120 V solamente		
Modelo	Tipo de fusible	Tamaño de fusible
d108 (120 V)	0,25 x 1,25 pulgadas (6,35 x 31,75 milímetros), de acción rápida	6 A, 250 V
d110 (120 V)	0,25 x 1,25 pulgadas (6,35 x 31,75 milímetros), de acción rápida	6 A, 250 V

Características nominales del fusible, modelos de 240 V solamente		
Modelo	Tipo de fusible	Tamaño de fusible
d108 (240 V)	5 mm x 20 mm, de acción rápida	4 A, 250 V
d110 (240 V)	5 mm x 20 mm, de acción rápida	4 A, 250 V



## GARANTÍA LIMITADA/INFORMACIÓN SOBRE EL SERVICIO DE MANTENIMIENTO:

JL Audio garantiza que este producto se encuentra libre de fallas en sus materiales o mano de obra por un periodo de tres (3) años a partir de la fecha original de compra.

Los daños causados por lo siguiente no están cubiertos por la garantía: accidente, uso indebido, abuso, modificación del producto o negligencia, no haber seguido las instrucciones de instalación, intentos de reparación no autorizados y declaraciones falsas por parte del vendedor. Esta garantía no cubre los daños incidentales o directos, ni el costo por extraer o reinstalar la(s) unidad(es) o por el envío de dicha(s) unidad(es) a JL Audio para su reparación. El daño cosmético debido a accidentes o desgaste normal no está cubierto por la garantía.

La presente garantía no es transferible y se aplica solamente al comprador original del producto de un vendedor autorizado de JL Audio. La garantía quedará anulada si el número de serie del producto incluida en fábrica es eliminado o estropeado.

En caso de requerirse servicio técnico conforme a esta garantía por cualquier motivo debido a una falla de fábrica o a funcionamiento indebido, JL Audio reparará o reemplazará, a su criterio, el producto defectuoso con un producto nuevo o refabricado sin costo alguno.

Las garantías implícitas aplicables se limitan a la duración del período de garantía explícita indicada en la presente, que comienza el día de la fecha de compra original, y no se aplicará posteriormente ninguna otra garantía, ya sea explícita o implícita, al producto. Algunos estados no permiten limitaciones a las garantías implícitas; por lo tanto, estas exclusiones pueden no aplicarse en su caso. Esta garantía le da derechos legales específicos, y también puede tener otros derechos que varían en diferentes estados de la Union Americana

ADVERTENCIA



**ADVERTENCIA:** ESTE PRODUCTO NO CONTIENE PIEZAS QUE EL USUARIO PUEDA REPARAR. TODO PRODUCTO QUE HAYA SIDO DESENSAMBLADO, O QUE SE HAYA INTENTADO REPARAR O MODIFICAR POR PARTES NO AUTORIZADAS, NO ESTARÁ CUBIERTO POR LA GARANTÍA.

### Si necesita un servicio de mantenimiento para su producto JL Audio:

Todas las devoluciones conforme a la garantía deberán ser enviadas a JL Audio mediante flete prepago, a través de un distribuidor autorizado de JL Audio, y deberán ir acompañadas de un comprobante de compra (la copia del recibo de compra original). El envío directo por parte de los consumidores o distribuidores no autorizados será rechazado a menos que JL Audio lo autorice específicamente con un número de autorización "RA" de devolución válido. El código de fecha de fabricación determinará la expiración de la garantía en los productos que se devuelvan sin prueba de compra. La cobertura puede quedar anulada dado que dicha fecha es anterior a la de compra. Devuelva únicamente los componentes fallados. Los productos no defectuosos recibidos se devolverán con flete de pago contra reembolso. El cliente es responsable de los cargos de transporte y seguro cuando envíe el producto a JL Audio. Los daños durante el envío para devolución no están cubiertos por la garantía. Siempre incluya el comprobante de compra (el recibo de compra).

### Para obtener información sobre el servicio técnico en los EE. UU., comuníquese con:

Servicio de Atención al Cliente de JL Audio:  
 (954) 443-1100 durante el horario de atención normal (hora del este)  
 JL Audio, Inc • 10369 North Commerce Parkway, Miramar, FL 33025

### Garantías Internacionales:

Los productos adquiridos fuera de los Estados Unidos de América están cubiertos únicamente por el distribuidor de ese país y no por JL Audio, Inc.

# DOMINION™

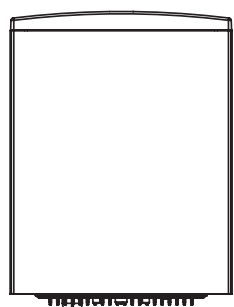

PARTE SUPERIOR

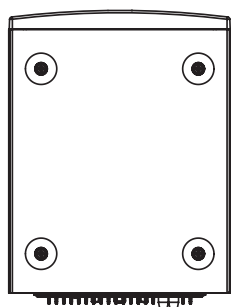

BASE

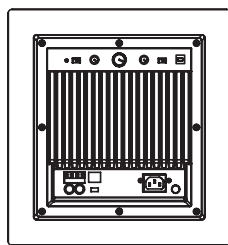

PARTE TRASERA

FRENTE

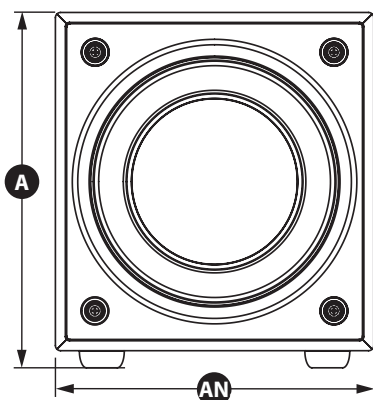

LATERAL CON REJILLA

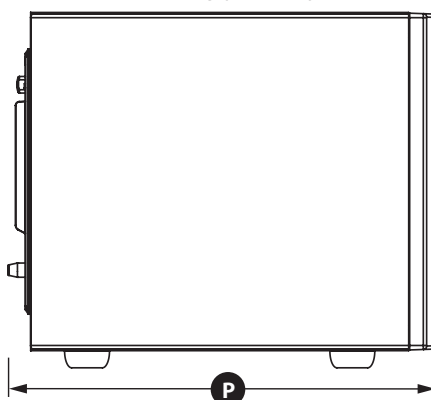

Especificaciones	d108 Altavoz de graves potenciado (Subwoofer) Dominion™	d110 Altavoz de graves potenciado (Subwoofer) Dominion™
Tipo de alojamiento:	Sellado	Sellado
Transductor:	único de 8 pulgadas (203 mm) (diámetro nominal)	único de 10 pulgadas (254 mm) (diámetro nominal)
Respuesta de frecuencia (anecoico):	31 - 112 Hz (±1,5 dB) -3 dB a 29 Hz/119 Hz -10 dB a 21 Hz/143 Hz	27 - 111 Hz (±1,5 dB) -3 dB a 25 Hz/118 Hz -10 dB a 21 Hz/143 Hz
Área efectiva del pistón:	32,18 pulg. cuadradas (0,0208 m cuadrados)	48,71 pulg. cuadradas (0,0314 m cuadrados)
Desplazamiento real:	80 pulg. cúbicas (1,3 litros)	127 pulg. cúbicas (2,08 litros)
Alimentación del amplificador:	500 vatios RMS a corto plazo	750 vatios RMS a corto plazo
Dimensiones: (A) altura x (AN) ancho x (P) profundidad Las dimensiones de la altura incluyen a las patas:	11,37 pulg. x 10 pulg. x 13,23 pulg. 289 mm x 254 mm x 336 mm	13,4 pulg. x 12 pulg. x 15,86 pulg. 340 mm x 305 mm x 403 mm
Peso neto:	26,4 lb (12 kg)	38,2 lb (17,3 kg)

## CARACTERÍSTICAS

### Entradas no balanceadas:

Estéreo o mono (dos conectores RCA)

### Entradas de nivel del altavoz:

Estéreo o mono (enchufe extraíble)

### Conexión a tierra de la entrada:

Seleccionable (aislado o conectado a tierra)

### Control de nivel:

Variable: silencio completo a +15 dB por encima de la ganancia de referencia

### Alimentación encendida/apagada:

Solamente detección de señal automática

### Filtro de paso bajo (pasible de desactivación):

24 dB por octava con alineación Linkwitz-Riley

### Gama de frecuencia de interrupción de paso bajo:

Variable: 25 Hz - 130 Hz

### Polaridad:

0 o 180 grados

### Fase:

Variable de 0 - 280 grados, con referencia a 80 Hz



AUDIO EN EL HOGAR | AUDIO MÓVIL | AUDIO MARINO | DEPORTES EXTREMOS

"JL Audio" y el logo de JL Audio son marcas comerciales registradas de JL Audio, Inc.; "Ahead of the Curve" y "Dominion" son marcas comerciales de JL Audio, Inc. Debido al desarrollo continuo del producto, todas las especificaciones están sujetas a modificaciones sin previo aviso.

Impreso en los EE. UU. • ©2015 JL Audio, Inc. • EE. UU. PATENTES: N.º 5 734 734 N.º 6 501 844. Otras patentes en los EE. UU. y en el extranjero se encuentran en trámite. Para obtener más información detallada, visítenos en línea en [www.jlaudio.com](http://www.jlaudio.com).



[www.jlaudio.com](http://www.jlaudio.com)

10369 North Commerce Parkway • Miramar, Florida • 33025 • EE. UU.

# DOMINION™

Benutzerhandbuch

d108

d110



**JL AUDIO®**  
*Ahead of the Curve®*

## WICHTIGE SICHERHEITSHINWEISE

**WARNHINWEIS:** UM DIE GEFÄHRDUNG DURCH FEUER ODER STROMSCHLAG ZU MINIMIEREN, DIESES PRODUKT NICHT REGEN ODER FEUCHTIGKEIT AUSSETZEN.

	<b>VORSICHT</b> STROMSCHLAG-GEFAHR NICHT ÖFFNEN	
<p><b>VORSICHT:</b> ZUR VERMEIDUNG VON STROMSCHLÄGEN DIE ABDECKUNG ODER LAUTSPRECHER DES VERSTÄRKERS NICHT ENTFERNEN. TEILE IM INNEREN DES GERÄTES KÖNNEN NICHT VOM BENUTZER GEWARTET WERDEN. DIE WARTUNG DARF NUR VON FACHPERSONAL Vorgenommen werden.</p>		

- 1) **Anweisungen durchlesen** – Lesen Sie vor der Inbetriebnahme des Subwoofers sämtliche Sicherheits- und Bedienungshinweise durch.
- 2) **Anleitungen aufbewahren** – Bewahren Sie die Sicherheits- und Bedienungsanleitungen für zukünftige Referenzzwecke auf.
- 3) **Warnhinweise beachten** – Sämtliche Warnhinweise zum Subwoofer und in den Bedienungsanleitungen beachten.
- 4) **Anweisungen befolgen** – Sämtliche Bedienungs- und Nutzungshinweise sind einzuhalten.
- 5) **Wasser und Feuchtigkeit** – Den Subwoofer NICHT in die Nähe von Feuchtigkeitsquellen, z. B. Badewannen, Waschsüsseln, Waschbecken, Wäschewannen, Schwimmbekken oder in einem feuchten Keller aufbewahren.
- 6) **Belüftung** – Der Subwoofer sollte immer so aufgestellt sein, dass die Eigenbelüftung nicht blockiert wird. Beispielsweise sollte der Subwoofer nicht auf einem Bett, Sofa, Teppich oder einer ähnlich garteten Oberfläche aufgestellt werden, durch die der Luftstrom über den Kühlfahnen blockiert werden könnte. Beim Aufstellen des Subwoofers in einer „Einbau“-Vorrichtung ist darauf zu achten, dass der Luftstrom zum Kühlkörper an der Rückseite des Subwoofers nicht blockiert wird. Keine Tischdecken, Gardinen usw. auf den Kühlkörper des Subwoofers legen.
- 7) **Hitze und Flammen** – Der Subwoofer sollte nicht in der Nähe von Wärmequellen wie Heizkörpern, Heizregistern, Öfen, Kaminen usw. aufgestellt werden. Keine Kerzen auf dem Subwoofer oder in dessen Nähe aufstellen.
- 8) **Stromquellen** – Der Subwoofer darf nur an Stromquellen der Typen angeschlossen werden, die in der Bedienungsanleitung beschrieben oder auf dem Subwoofer angegeben sind.
- 9) **Schutz des Stromkabels** – Das Stromkabel muss so verlegt werden, dass niemand darauf tritt und dass keine Gegenstände darauf abgestellt oder dagegen gelehnt werden können. Besondere Sorgfalt ist am Stecker, an Mehrfachsteckdosen und deren Austrittsstelle am Subwoofer erforderlich.



Das Blitzsymbol mit Pfeilspitze in einem gleichseitigen Dreieck weist den Benutzer auf das Vorhandensein einer nicht isolierten „gefährlichen elektrischen Spannung“ im Gehäuse des Produkts hin, die so hoch sein könnte, dass sie ein Stromschlagrisiko darstellt.



Das Ausrufezeichen in einem gleichseitigen Dreieck soll den Benutzer auf das Vorhandensein wichtiger Bedienungs- und Wartungsanweisungen in der Begleitliteratur zu diesem Produkt aufmerksam machen.

- 10) **Reinigung** – Der Subwoofer ist ausschließlich wie in der Bedienungsanleitung beschrieben zu reinigen.
- 11) **Nichtnutzungszeiten** – Wenn der Subwoofer über einen längeren Zeitraum ungenutzt bleibt, das Stromkabel des Subwoofers abziehen.
- 12) **Blitzschlag und Überspannung** – Wir empfehlen Ihnen, bei Gewitter und/oder regelmäßigen Unterbrechungen der Stromversorgung den Subwoofer von der Steckdose zu trennen, um Schäden durch Überspannung zu verhindern.
- 13) **Eintritt von Fremdkörpern und Flüssigkeit** – Achten Sie darauf, dass keine Gegenstände oder Flüssigkeiten durch Öffnungen in das Subwoofer-Gehäuse gelangen können. Schützen Sie den Subwoofer vor tropfenden oder spritzenden Flüssigkeiten. Keine mit Flüssigkeit gefüllten Objekte auf dem Subwoofer oder in dessen Nähe aufstellen. Hierzu zählen u. a.: Blumenvasen, Getränkebehälter und flüssigkeitsgefüllte Lampen.
- 14) **Reparaturbedürftige Schäden** – Der Subwoofer muss von Fachpersonal gewartet werden, wenn:
- a. Kabel oder Stecker für die Stromversorgung beschädigt wurden
  - b. Objekte auf den Subwoofer gefallen oder Flüssigkeiten in den Subwoofer eingetreten sind
  - c. der Subwoofer im Regen stand
  - d. der Subwoofer nicht ordnungsgemäß zu funktionieren scheint oder eine deutliche Leistungsänderung aufweist
  - e. der Subwoofer fallen gelassen oder das Gehäuse beschädigt wurde
  - f. die Lautsprechermembran und/oder Aufhängung des Subwoofers sichtbar beschädigt wurde
- 15) **Wartung** – Wartungen sind vom Kunden nur im dem im Bedienungshandbuch beschriebenen Umfang durchzuführen. Alle übrigen Wartungsarbeiten sind von qualifiziertem Fachpersonal vorzunehmen.
- 16) **Überlastung** – Die Überlastung von Steckdosen, Verlängerungskabeln oder Steckdosenleisten kann Brände oder Stromschläge verursachen.
- 17) **Erdung** – Dieser Subwoofer wird mit einem geerdeten Dreifach-Netzkabel geliefert. Es sind Vorkehrungen zu treffen, damit die Erdungsmöglichkeiten des Subwoofers nicht eingeschränkt werden. Durch das Blockieren des Erdungsanschlusses am Stromkabel des Subwoofers erhöht sich das Risiko eines Stromschlags sowie einer dauerhaften Beschädigung der Subwoofer-Elektronik.

WARNHINWEIS



DIESER SUBWOOFER IST IN DER LAGE, SEHR HOHE SCHALLDRUCKWELLEN ZU ERZEUGEN. BERÜCKSICHTIGEN SIE DIES BEI DER BEDIENUNG, UM DAUERHAFTES SCHÄDIGUNGEN DES GEHÖRS ZU VERMEIDEN.

## FCC-KONFORMITÄTSERKLÄRUNG

**HINWEIS:** Das Gerät wurde überprüft und entspricht den Beschränkungen gemäß Absatz 15 der FCC-Normen für digitale Geräte. Diese Anforderungen gewährleisten angemessenen Schutz gegen elektromagnetische Störungen im häuslichen Bereich. Dieses Gerät erzeugt und verwendet Funkfrequenzenergie und kann diese ausstrahlen und kann, falls es nicht in Übereinstimmung mit den Anweisungen installiert wird, Störungen der Funkkommunikation verursachen. Allerdings besteht keine Garantie dafür, dass eine Störung bei einer bestimmten Installation nicht doch auftritt. Falls dieses Gerät Funkstörungen im Radio- oder Fernsehempfang verursacht (überprüfen Sie dies durch Ein- und Ausschalten des Geräts), versuchen Sie, diese mithilfe einer oder mehrerer der folgenden Maßnahmen zu beheben:

- Die Empfangsantenne neu ausrichten oder neu positionieren.
- Abstand zwischen dem Gerät und dem Receiver erhöhen.
- Gerät an einen anderen Stromkreis als den des Receivers anschließen.
- Hilfe des Händlers oder eines erfahrenen Radio-/TV Technikers in Anspruch nehmen.

## INHALTSVERZEICHNIS

Wichtige Sicherheitshinweise: .....	2-3
Einführung: .....	4
Produktübersicht: .....	5
Aufstellen des <i>Dominion™</i> im Hörraum: .....	6-10
Auspacken des <i>Dominion™</i> : .....	11
Layout des rückseitigen Bedienpanels: .....	12
Die <i>Dominion™</i> Regler im Einzelnen: .....	14-15
Anschließen des <i>Dominion™</i> : .....	16-23
Empfohlene Vorgehensweise bei der Einrichtung: .....	24-26
Häufig gestellte Fragen: .....	27
Reinigen des <i>Dominion™</i> : .....	28
Fehlerbehebung: .....	28
Eingeschränkte Gewährleistung/Kundendienstinformationen: .....	31
Technische Daten: .....	32

## EINFÜHRUNG

Herzlichen Glückwunsch zum Erwerb Ihres Subwoofer-Systems mit JL Audio *Dominion™* Technologie. Dieses Produkt wurde nach strengsten Vorgaben gefertigt, um viele Jahre lang einen herausragenden Klang in Ihrem Heimkino oder Audiosystem zu gewährleisten.

Wir bei JL Audio engagieren uns intensiv in der Erforschung von Hochleistungs-Lautsprecher- und Verstärkertechnologien. Die Subwoofer-Treiber von JL Audio in langhubiger Ausführung sind in breiten Kreisen als Referenzstandard für lineares Verhalten und hohe Leistung anerkannt. Wir haben zudem viel Energie in die der Entwicklung leistungsstarker Verstärker- und Signalverarbeitungstechnologien investiert, die durch eine herausragende Leistung bei niedrigen Frequenzen überzeugen. In Ihrem *Dominion™* Subwoofer sind diese drei Technologien in einem kompakten und wunderschönen Design vereint, die Ihnen ein unvergleichliches Hörerlebnis bieten.

## DOMINION™ SUBWOOFER MIT JL AUDIO TECHNOLOGIEN

### DMA-optimiertes Motorsystem

Bei DMA handelt es sich um das unternehmenseigene Dynamic Motor Analysis-System von JL Audio zur Optimierung des dynamischen Motorverhaltens. Aufgrund der DMA-Optimierung bleiben die Lautsprecher über einen langen Auslenkungsbereich linear aktiv und halten über einen breiten Leistungsbereich ein hochstabiles festes Magnetfeld aufrecht. Dies führt zu einer extrem reduzierten Verzerrung und einer präzisen Transientenreproduktion... oder einfach gesagt: präzisen, sauberen, abgesetzten Bässen.

### VRC (Vented Reinforcement Collar) (U.S. Patent Nr. 6.118.884)

Die patentierte belüftete Verstärkungsmanschette von JL Audio sorgt für eine verbesserte Festigkeit und Stabilität von Aufhängung/Spinne/Schwingspule und ein verbessertes Wärmeverhalten, indem es den Luftstrom über die Spulenwicklung leitet.

### Floating-Cone™ Attach Method (U.S. Patent Nr. 6.501.844)

Dieser materialschonende, neuartige Aufhängemechanismus der Membran sorgt für die passende Umgebungsgeometrie des Lautsprechersystems und damit für eine bessere Auslenkungssteuerung und dynamische Schwingspulenausrichtung.

### Engineered Lead-Wire System (U.S. Patent Nr. 7.356.157)

Sorgfältig gefertigte Anschlusskabel und Zubehör sorgen für ein kontrolliertes, geräuscharmes Verhalten auch bei hohen Auslenkungen. Dadurch werden Verzerrungen sowie mechanische Geräusche minimiert und die Zuverlässigkeit erhöht.



Nochmals herzlichen Dank für Ihren Kauf. Bitte lesen Sie sich dieses Handbuch gründlich durch, um das Optimum aus Ihrem *Dominion™* Subwoofer-System herauszuholen. Wir wünschen Ihnen viel Vergnügen.

## PRODUKTÜBERSICHT

JL Audio *Dominion™* Subwoofer stehen für modernste JL Audio-Subwoofer-Treiber mit Elektronik-/Verstärkersystem in einem optimierten Gehäuse für ein Klangerlebnis der Extraklasse in Ihrem Heimkino oder Ihrer Audioanlage.

Der Subwoofer-Treiber in Ihrem *Dominion™* Subwoofer-System ist zu einer hervorragenden linearen Auslenkung ohne Verzerrungen oder hörbaren Störungen in der Lage. Dank dieses zweckoptimierten Treibers ist Ihr *Dominion™* Subwoofer in der Lage, Ereignisse bei niedrigen Frequenzen in einer beeindruckenden Deutlichkeit und Präzision wiederzugeben. Die *Dominion™* Treiber bieten eine maximale Auslenkung des Chassis von weit über 63 mm (d108) bzw. 68 mm (d110) für Dynamiken anspruchsvollster Programmmaterialien.

Damit Sie die Treiberplattform mit langer Auslenkung optimal nutzen können, verfügt Ihr *Dominion™* über einen präzise gefertigten Schaltverstärker. *Dominion™* Verstärker bieten unlimitierte Ausgangsspannungen von 500 Watt (d108) bzw. 750 Watt (d110) an RMS-Leistung im Bezug auf die nominelle Impedanz des Lautsprechers. Dadurch lässt sich die maximale Aussteuerung jedes Treibers in vollem Umfang nutzen.

Das wunderschöne Gehäuse, das den funktionalen Teil des *Dominion™* umgibt, ist ebenfalls das Ergebnis präziser Fertigung. Zum Ausgleich des vom *Dominion™* Treiber erzeugten Drucks verwenden wir CNC-geschnittenes hochwertiges Material mit erweiterten inneren Verstärkungsmerkmalen und fortschrittlichen Fertigungstechniken.

*Dominion™* Subwoofer verfügen zudem über eine integrierte aktive Tiefpassfrequenztrennung, einen Polaritätsumschalter und eine Phasensteuerung zwischen Subwoofer(n) und Hauptlautsprechern. Die Eingänge funktionieren durch ein Paar Stereo-RCA-Eingänge mit Leitungspiegel oder einen abnehmbaren Stecker für Eingänge am Lautsprecher.

Wie Sie dieser kurzen Einführung entnehmen können, befindet sich in diesem kompakten Subwoofer jede Menge Technik. In diesem Handbuch finden Sie Erläuterungen zu den Funktionen sowie eine schrittweise Anleitung zur Einrichtung und Einstellung Ihres *Dominion™* auf ein Hörerlebnis der Extraklasse insbesondere bei Niederfrequenzen.

**Falls Sie Hilfe bei Installation und Wartung benötigen, erhalten Sie bei Ihrem JL Audio-Händler fachkundigen Rat.**

WICHTIG



**WICHTIG! LESEN SIE SICH UNBEDINGT DEN NÄCHSTEN ABSCHNITT DURCH, BEVOR SIE DEN DOMINION™ SUBWOOFER AUSPACKEN. ES WIRD EMPFOHLEN, DEN SUBWOOFER IN DER NÄHE DES AUFSTELLUNGORTES AUSZUPACKEN.**

## SO STELLEN SIE DEN DOMINION™ SUBWOOFER IN IHREM HÖRRaum AUF:

Ihr Hörraum oder Kino ist integraler Bestandteil Ihres Klangwiedergabesystems. Die physischen Abmessungen des Raumes sowie der darin befindlichen Möbel, Materialien, Türen und Fenster wirken sich allesamt auf den Klang Ihres Systems aus.

Bei Aufstellung einer Schallquelle in einem geschlossenen rechteckigen Raum werden „stehende Wellen“ erzeugt, die sich aus dem Verhältnis zwischen der Wellenlänge des Schalls und den Abmessungen des Raumes ergeben. Die stehenden Wellen sind also das Ergebnis der im Raum eingefangenen Schallenergie, die sich zwischen gegenüberliegenden Wänden hin- und herbewegt. Stehende Wellen im Raum verursachen Schallspitzen und -senken mit entsprechenden Lautstärkeschwankungen, die einzig davon abhängen, an welcher Stelle im Raum Sie sich befinden. An den Außenwänden des Raumes baut sich ebenfalls Energie auf, die bei bestimmten Frequenzen zu einer deutlich überhöhten Tieftonwiedergabe führt. Diese grundlegenden Raumresonanzen werden auch Raum-„Modi“ genannt.

Achten Sie also darauf, Hörpositionen in Schallspitzen und -senken zu vermeiden. Es wird empfohlen, Hörplätze in Bereichen mit moderaten Schallspitzen und -senken aufzustellen, die sich nicht gegenseitig verstärken. Sie sollten sich also definitiv weder direkt an den Außenwänden noch genau in der Mitte des Raumes befinden.

Auch Ihr Subwoofer kann sich wie Ihr Hörplatz in einer Schallspitze oder Schallsenke befinden. Wird der Subwoofer in einer Ecke des Raumes aufgestellt, ändert sich die Raummodusstruktur auf maximale Ausgangsleistung bei minimalen Senken. Wenn der Subwoofer aus einer Ecke oder von der Wand verschoben wird, werden die Raummodi in geringerem Umfang angeregt, wodurch sich der Klang am Hörplatz ändern kann.

Probieren Sie verschiedene Sitz- und Subwooferpositionen aus, um eine optimale Lösung zu finden. Durch sorgfältiges Austarieren erhalten Sie meist das beste Klangergebnis. Beachten Sie unsere (auf der gegenüberliegenden Seite und den Folgeseiten dargestellten) Aufstellhinweise, um loslegen zu können.

**Wir empfehlen Ihnen, den *Dominion*™ auf dem Boden vorn im Raum in der Nähe des vorderen linken oder rechten Lautsprechers aufzustellen.** Durch die Aufstellung des *Dominion*™ in der Nähe fester Wände wird die Tiefenwiedergabe verstärkt und durch Vergrößerung des Abstands zu einer festen Wand verringert. Eine Erhöhung des Abstands zwischen dem Subwoofer und den Außenwänden kann in bestimmten Räumen zur Glättung der Wiedergabe der oberen Tieftöne beitragen.

Stellen Sie den *Dominion*™ möglichst nicht in Fensternähe auf, um ein Klappern und eine Schallübertragung nach außen zu verhindern.



*Wenn Sie den Dominion™ in einem Schrank aufstellen möchten, beachten Sie hierzu die Hinweise auf Seite 8.*

# Empfohlener Standort auf dem Boden für einen Dominion™ Subwoofer

INTENSIVER

INTENSIVER

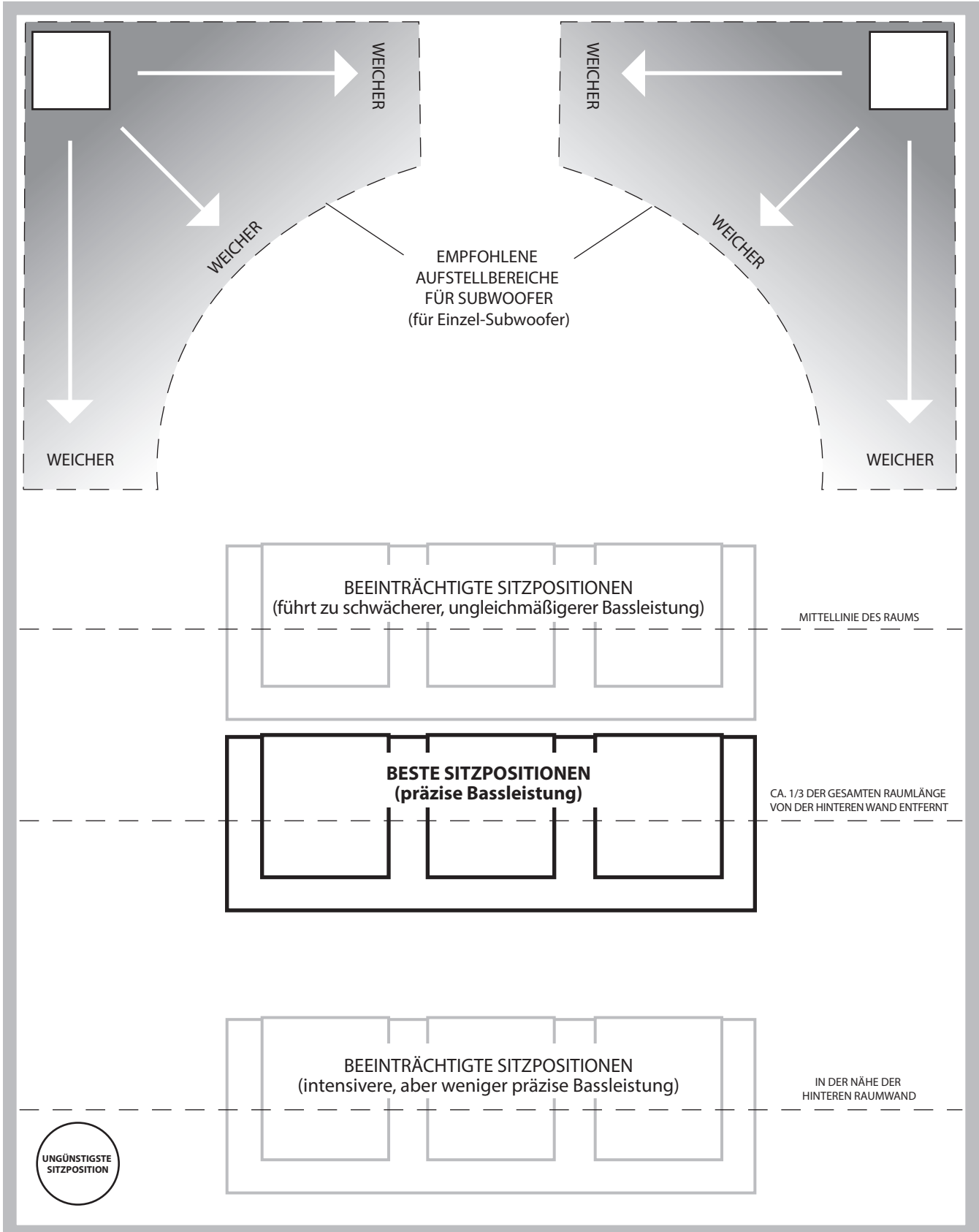

DEUTSCH

## SPEZIELLE HINWEISE FÜR EINBAUANLAGEN

Beim Integrieren des *Dominion™* Subwoofers in kundenspezifische Schranksysteme sind folgende einfache Richtlinien zu beachten.

- 1) Hinter dem Verstärkerpanel des *Dominion™* 10 cm Platz lassen, um eine hinreichende Kühlung und genügend Abstand zu den Anschlüssen zu gewährleisten.
- 2) Für eine ausreichende Belüftung auf allen Seiten (außer dem Boden) mindestens 5 cm Abstand halten.
- 3) Auch wenn der *Dominion™* meist nur bei intensivem Betrieb warmläuft, empfehlen wir ausdrücklich, für den Wärmeabzug angemessene Belüftungsöffnungen in jeden Schrank einzubauen, in dem sich ein *Dominion™* befindet. Ein Paar 7,5 cm lange Belüftungsöffnungen in der Nähe der Schrankoberseite und des Schrankbodens ermöglicht die Luftzirkulation über dem Verstärker-Panel Ihrer *Dominion™* Subwoofer-Anlage, sodass diese möglichst gut gekühlt und funktionstüchtig bleibt.
- 4) Ihr *Dominion™* Subwoofer ist in der Lage, erhebliche Luftmengen durchzuleiten. Wenn sich an der Vorderseite des *Dominion™* eine Gitterabdeckung befindet, muss diese MINDESTENS die gleiche Oberfläche wie die Tieftönermembran aufweisen, damit sichergestellt ist, dass der Ausgang vom kundenspezifischen Schrank nicht blockiert wird. Angaben zu den empfohlenen Belüftungsflächen für das jeweilige Modell finden Sie in der nachfolgenden Tabelle.

Modell	Empfohlene Belüftungsfläche für kundenspezifische Gitter
d108	213 cm <sup>2</sup>
d110	316 cm <sup>2</sup>

Rückansicht der Schrankinstallation:

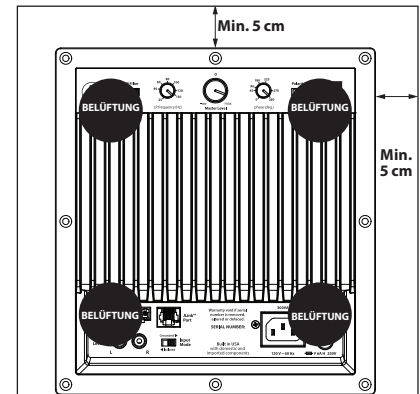

## Einsatz von zwei Dominion™ Subwoofern

Wenn Sie zwei *Dominion™* Subwoofer verwenden, stellen Sie diese nach Möglichkeit in den vorderen Ecken des Raums, in diagonal gegenüberliegenden Ecken des Raums oder in der Mitte jeweils gegenüberliegender Wände auf (siehe Abbildung rechts).

Es wird empfohlen, verschiedene Positionen von Subwoofer und Zuhörer auszuprobieren, um ein optimales Ergebnis zu erzielen – die Vorteile können erheblich sein.

Für bestmögliche Ergebnisse und Systemleistungen werden hochauflösende Messungen und professionelle Systemkalibrierungen empfohlen.

## Empfohlene Aufstellung bei zwei Dominion™ Subwoofern

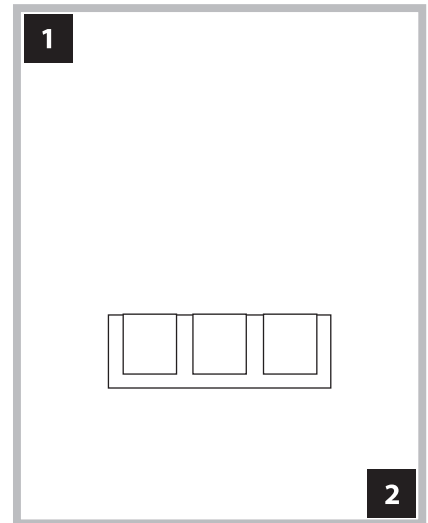
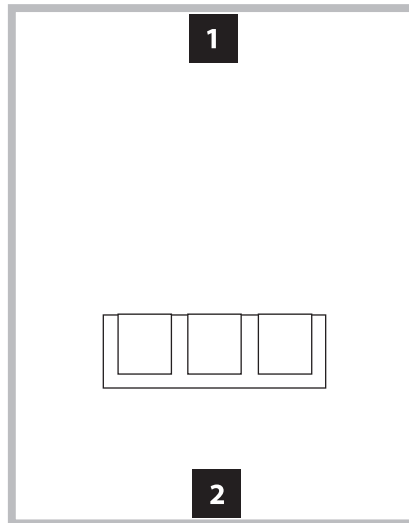
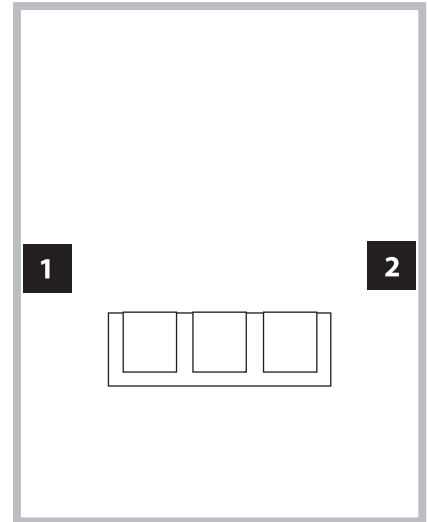
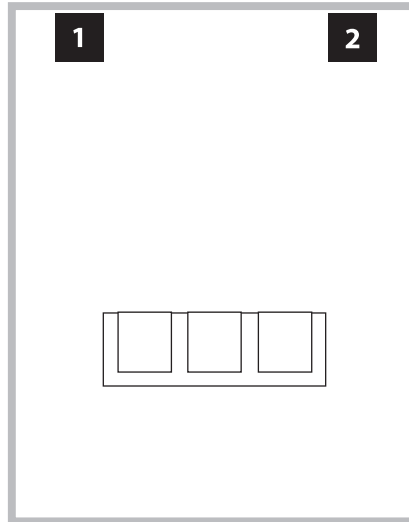

### Empfohlene Aufstellung bei drei Dominion™ Subwoofern

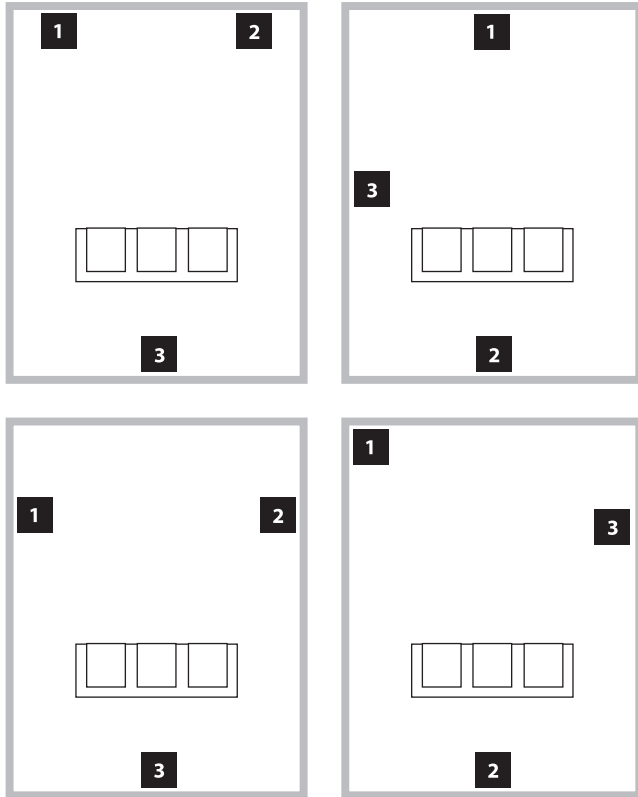

### Empfohlene Aufstellung bei vier Dominion™ Subwoofern

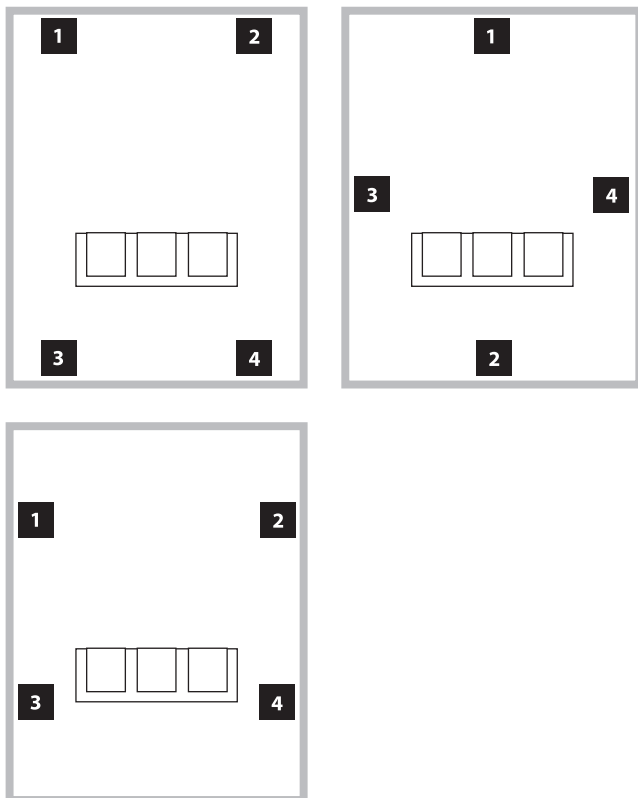

### Einsatz von drei oder vier Dominion™ Subwoofern

Forschungsergebnisse haben gezeigt, dass sich die glatteste Basswiedergabe in großen Hörbereichen mit vier Subwoofern erzielen lässt, die jeweils in der Mitte der vier Wände aufgestellt werden. (Mit zwei oder drei Subwoofern lassen sich jedoch schon fast genauso gute Ergebnisse erreichen.)

Es wird empfohlen, verschiedene Positionen von Subwoofer und Zuhörer auszuprobieren, um ein optimales Ergebnis zu erzielen – die Vorteile können erheblich sein.

Für bestmögliche Ergebnisse und Systemleistungen werden hochauflösende Messungen und professionelle Systemkalibrierungen empfohlen.

Packen Sie diesen Karton in der Nähe der geplanten Aufstellposition des Subwoofers aus. Der Subwoofer wird mit der Oberseite nach unten gerichtet VERPACKT. Dieser Karton ist VORSICHTIG umzudrehen, um den Subwoofer möglichst leicht herausnehmen zu können.

WICHTIG



## AUSPACKEN DES DOMINION™

Sie haben jetzt die Position im Raum festgelegt, in der Sie den *Dominion™* aufstellen möchten. Nun können Sie mit dem Auspacken in der Nähe der vorgesehenen Position fortfahren.

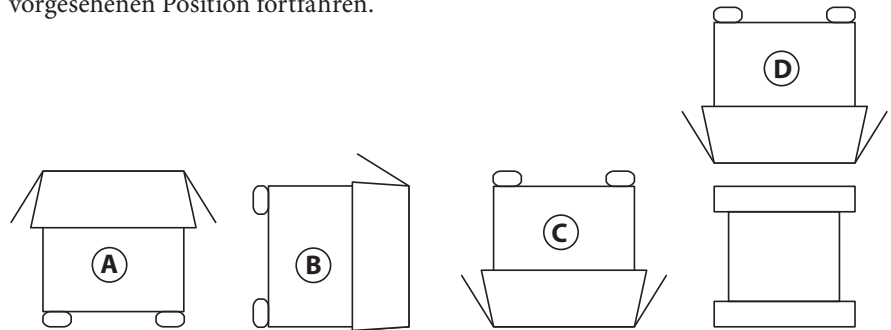

**WICHTIG:** AUFGRUND DES HOHEN GEWICHTS DES *DOMINION™* SUBWOOFERS MÜSSEN SIE BEIM AUSPACKEN UND AUFSTELLEN BESONDERE VORSICHT WALTEN LASSEN, UM VERLETZUNGEN ZU VERMEIDEN. HOLEN SIE NACH MÖGLICHKEIT EINE ZWEITE PERSON FÜR DIESEN VORGANG ZU HILFE. ZUR MINIMIERUNG DES VERLETZUNGSRISIKOS KNIE BEUGEN UND NICHT AUS DEM RÜCKEN, SONDERN AUS DEN BEINEN ANHEBEN.

### Detaillierte Anweisungen zum Auspacken des Subwoofers:

1. Stellen Sie den Karton in der Nähe der vorgesehenen Position auf den Boden.
2. Öffnen Sie den Karton oben (die Markierungen auf dem Karton beachten) und nehmen Sie Handbuch und Stromkabel heraus.
3. Der Subwoofer wird mit der Oberseite nach unten gerichtet verpackt. Nehmen Sie die Styroporabdeckung vom Boden des Subwoofers ab.
4. Lockern Sie das Schutz Tuch zur Abdeckung, um es später (jetzt noch nicht) leicht entfernen zu können. Wenn Sie die Stoffabdeckung öffnen, schauen Sie auf den Boden des Subwoofer-Schranks.
5. Tauschen Sie die Styroporabdeckung aus, die Sie in Schritt 3 abgenommen haben, um den Subwoofer-Schrank beim Drehen und Entpacken während der folgenden Schritte zu schützen.
6. Drehen Sie den Karton vorsichtig auf die Seite und klappen Sie die Kartonlaschen nach außen.
7. Drehen Sie den Karton vorsichtig auf die Oberseite (das offene Ende) und halten Sie dabei die Kartonlaschen am Karton.
8. Ziehen Sie den Karton gerade nach oben, bis der Subwoofer zum Vorschein kommt, und stellen Sie ihn auf einer Seite ab.
9. Nehmen Sie die oberste Styroporabdeckung ab und legen Sie diese in den Karton.
10. Entfernen Sie die Plastiktüte und legen Sie diese in den Karton.
11. Heben Sie den Subwoofer von der obersten Styroporabdeckung ab und legen Sie diese Abdeckung in den Karton.
12. Nehmen Sie das Schutz Tuch zur Abdeckung herunter und legen Sie es in den Karton.

WICHTIG



**WICHTIG!** BEWAHREN SIE SÄMTLICHE VERPACKUNGSMATERIALIEN AUF, UM DEN SUBWOOFER FÜR EVENTUELL ERFORDERLICHE ZUKÜNFTIGE KUNDENDIENSTLEISTUNGEN SICHER VERSENDEN ZU KÖNNEN.

## Bedienpanel auf der Rückseite (abgebildet ist das 120-V-Modell)

In der nachstehenden beschrifteten Abbildung ist das Panel auf der Rückseite eines *Dominion™* Subwoofers zu sehen. Der Aufbau ist beim d108 und d110 identisch.

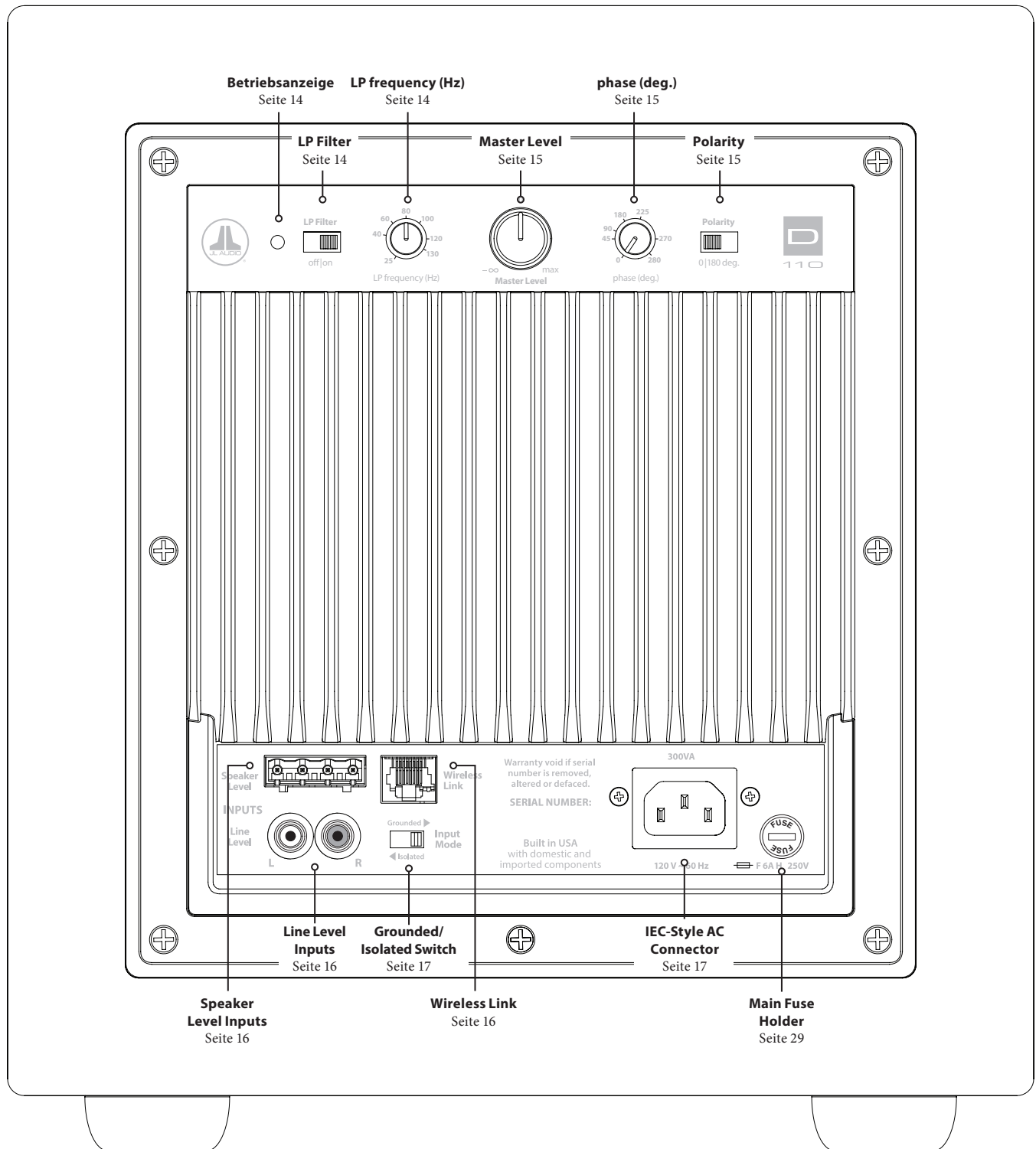





## DIE DOMINION™ REGLER IM EINZELNEN

### LED-Betriebsanzeige

Die LED-Anzeige auf dem Bedienpanel zeigt die Betriebsbereitschaft des *Dominion™* Subwoofers an. **Hinweis: *Dominion™* Subwoofer HABEN KEINEN Netzschalter.** Stattdessen schaltet der *Dominion™* den internen Verstärker automatisch ein, sobald an einem beliebigen Eingang ein Audiosignal erkannt wird, und schaltet diesen automatisch wieder ab, wenn dreißig (30) Minuten lang kein Signal erfasst wurde. In diesem „Low Power Standby“-Bereitstellungsmodus verbraucht der *Dominion™* weniger als 0,5 Watt an Leistung. Die Funktion und Bedeutung der LEDs können Sie der folgenden Abbildung entnehmen.

LED-Farbe	Mode (Modus)	Zustand
Grün	Ein	Audiosignal erkannt
Rot	Low Power Standby	Beim ersten Stromanschluss oder 30 Minuten nach Verlust des Audiosignals

Für den unwahrscheinlichen Fall, dass die automatische Einschaltfunktion für ein bestimmtes System nicht empfindlich genug ist, verwenden Sie ein Y-Adapterkabel (RCA-Anschlüsse für eine Buchse auf zwei Stecker), um das Eingangssignal auf beide RCA-Eingänge am *Dominion™* aufzuteilen. Dadurch erhöht sich der Eingangsspegel um 6 dB. Beachten Sie, dass bei deutlichen Geräuschen am Eingang des Subwoofers sich letzterer möglicherweise nicht wie gewünscht ausschaltet. Ziehen Sie in diesem Fall das Y-Adapterkabel ab und/oder suchen Sie in den vorgelagerten Komponenten nach der Geräuschursache.

Der *Dominion™* Subwoofer lässt sich nur durch Ziehen des Netzkabels vollständig abschalten. Verwenden Sie zur Unterbrechung oder zum Einschalten der Stromversorgung des *Dominion™* keine geschalteten Ausgänge, Steckdosenleisten oder sonstigen externen Schalter, da diese zu unerwünschten und potenziell schädigenden vorübergehenden Knackgeräuschen führen können.

### LP-Filter-Schalter

Mit dem „LP Filter“-Auswahlschalter wird der Betriebsmodus des integrierten aktiven Crossover des *Dominion™* festgelegt.

Mit „Off“ wird der Crossover-Filter deaktiviert und dieser Schaltkreis aus dem Signalpfad entfernt. Diese Funktion eignet sich besonders für Receiver oder Vorverstärker-/Prozessorfilter sowie zur Basseinstellung.

Durch „On“ wird der integrierte aktive Crossover deaktiviert. Dieser Crossover besteht aus einem 24 dB/Oktaven-Tiefpassfilter für Signale, die am internen Verstärker eingehen.

### LP-Frequenzregler

Über den Auswahlschalter „LP frequency (Hz)“ kann der Benutzer die Crossover-Frequenz des integrierten aktiven Crossover des *Dominion™* festlegen. Wenn der Schalter „LP Filter“ auf „off“ eingestellt ist, hat dieser keine Auswirkungen. Die Frequenz kann zwischen 25 Hz (Linksanschlag) und 130 Hz (Rechtsanschlag) variieren. Oft wird eine Filterfrequenz von 80 Hz verwendet, die einen guten Ausgangspunkt für Anpassungen darstellt.



WICHTIG

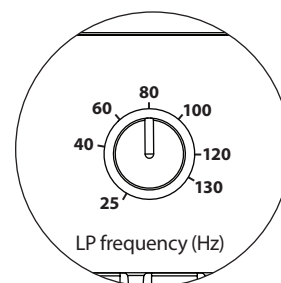
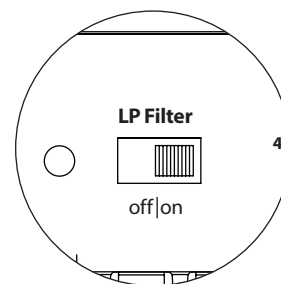
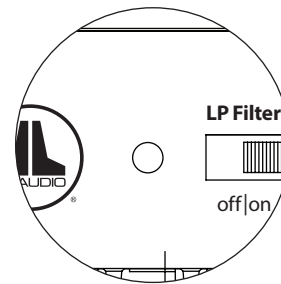

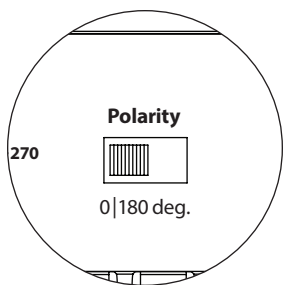
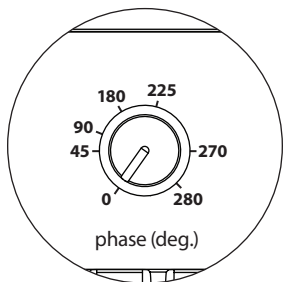
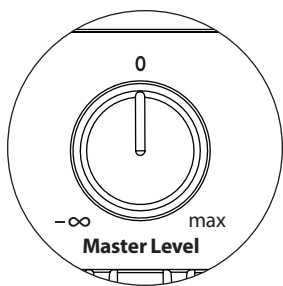

### Master Level-Regler

Mit dem „Master Level“-Regler wird der Ausgangspegel des *Dominion™* im Verhältnis zum übrigen Audiosystem eingestellt.

Bei vollständiger Drehung gegen den Uhrzeigersinn ist der Ausgang des Subwoofers vollständig stummgeschaltet. Bei „0“ oder in senkrechter Stellung ist der Pegel wieder auf Referenzwert eingestellt. Bei Rechtsanschlag ist der Pegel des Subwoofers auf maximale Empfindlichkeit (Lautstärke) eingestellt.

### „phase (deg.)“-Regler

Mit dem Regler „phase (deg.)“ lässt der Ausgang des Subwoofers im zeitlichen Verhältnis zu den Hauptlautsprechern einstellen. Der Regler „phase (deg.)“ hat hauptsächlich Auswirkungen auf den kleinen Frequenzbereich um den Crossover-Punkt zwischen Subwoofer und Satellitenlautsprechern. Die Kennzeichnung des Reglers ist „phase (deg.)“ und bezieht sich auf 80 Hz, da es sich hierbei um den häufigsten Crossover-Punkt zwischen Satellitenlautsprechern und Subwoofer handelt. Phasen können auf Werte zwischen 0 Grad (Drehung bis zum Anschlag gegen den Uhrzeigersinn) und 280 Grad (Drehung bis zum Anschlag gegen den Uhrzeigersinn) eingestellt werden.

Die Positionen von Lautsprecher, Subwoofer und Hörplatz können je nach Heimkinoinstallation stark variieren. Da sich die physische Anordnung der Lautsprecher zueinander sowie im Verhältnis zu den Außenbegrenzungen des Raums entscheidend auf die wahrgenommene Klangqualität auswirkt, kann es hilfreich sein, den Subwoofer-Ausgang zu verzögern. Genau dies ist der Fall, wenn Sie den Regler „phase (deg.)“ über 0 Grad hinaus einstellen.

Sobald Sie den *Dominion™* in Ihrem Hörraum so aufgestellt haben, dass er insgesamt einen besonders weichen Klang erzeugt, und die optimale Stellung des Schalters „Polarity“ eingestellt ist, können Sie verschiedene Positionen des Reglers „phase (deg.)“ ausprobieren. Passen Sie mithilfe geläufigen Klangmaterials mit guten mittleren und oberen Bässen den Regler „phase (deg.)“ an, und achten Sie dabei auf die Tonqualität der mittleren Bässe und einen weichen Übergang zwischen Subwoofer und Satellitenlautsprechersystemen. Wenn sich die Klangqualität bei den verschiedenen Einstellungen nicht ändert, stellen Sie den Regler „phase (deg.)“ auf 0 Grad ein.

### „Polarity“-Schalter

Mit dem „Polarity“-Schalter kann man zwischen normaler (0 Grad) und umgekehrter Signalpolarität (180 Grad) wählen. Der „Polarity“-Schalter wirkt sich vorwiegend auf den kleinen Frequenzbereich um den Crossover-Punkt zwischen Subwoofer und Satellitenlautsprechern aus.

Im Gegensatz zum Regler „phase (deg.)“, über den sich eine zeitliche Verzögerung einstellen lässt, wird über den „Polarity“-Schalter eine sofortige Umkehrung der Spitzen der Signalamplituden bewirkt. Wenn beispielsweise eine Sinuswelle an einem bestimmten Referenzpunkt eine Spitzenamplitude aufweist, lässt sich diese durch Umdrehen des Schalters „phase (deg.)“ unmittelbar in einen Tiefstwert umwandeln. Da sich die Einstellung des „Polarity“-Schalters sofort auswirkt, ist er als Ergänzung und nicht als Ersatz für den Regler „phase (deg.)“ anzusehen.

Wenn Sie einen Subwoofer im Raum aufgestellt haben, sollten Sie erst die Einstellungen des „Polarity“-Schalters ausprobieren, bevor Sie den Regler „phase (deg.)“ anpassen. Welche Position des „Polarity“-Schalters für einen weicheren Übergang zwischen dem *Dominion™* und den Satellitenlautsprechern sorgt, muss man erst herausfinden. Verwenden Sie zur Bewertung Klangmaterial mit gut ausgeprägten mittleren und tiefen Bässen.

## SO SCHLIESSEN SIE IHREN DOMINION™ AN:

### Eingänge auf Leitungsebene

Der *Dominion™* verfügt über einzelne unsymmetrische Eingangsanschlüsse vom Typ RCA auf der rechten und linken Seite. Hierbei handelt es sich um die gängigsten Anschlüsse im Heim-Audio-Bereich.

Bei Systemen mit einem Mono-Subwoofer oder „LFE“-Kanalanschluss wird nur ein RCA-Buchsentyp (links oder rechts) verwendet. Diese Methode findet auf die modernsten Mehrkanalempfänger und Vorverstärker/Prozessoren Anwendung.

Getrennte Typen von RCA-Eingangsbuchsen stehen für Systeme ohne speziellen Mono-Subwoofer-Anschluss zur Verfügung. Dies gilt meist auch für Zwei-Kanal-Audiogeräte. Im *Dominion™* werden die Eingänge links und rechts automatisch summiert, um den internen Verstärker des Subwoofers zu versorgen.

#### Anschlüsse des Typs RCA (einer für jeden Kanal):

Spitze: Positiv

Manschette: Negativ

Eingangswiderstand: 10 kΩ

### Eingänge auf Lautsprecherebene

Die Funktion ermöglicht bei Bedarf ein bequemes Anschließen des *Dominion™* an einen Receiver oder integrierten Verstärker, der nur über Eingänge auf Lautsprecherebene verfügt. Die Verwendung dieser Funktion wird nur empfohlen, wenn kein geeignetes Signal auf Leitungsebene verfügbar ist.

Um die Lautsprecherpegeleingangsfunktion zu nutzen, schließen Sie einfach die Breitbandlautsprecher des Receivers oder integrierten Verstärkers an den „Speaker Level“-Stecker auf Lautsprecherebene des *Dominion™* parallel zu den Hauptlautsprechern an. Bei dieser Anwendung behalten die Hauptlautsprecher den vollen Bereich bei und der Klang wird durch den Anschluss an den *Dominion™* nicht verändert.

Der Eingang auf Lautsprecherebene besteht aus einem Eingangsanschluss mit abnehmbarem Stecker und Kabelsteckhülsen mit Buchsen für Überbrückungskabel. Ein Standard-Lautsprecherkabel bis zu 12 AWG (3 mm<sup>2</sup>) kann durch teilweises Herauslösen der Klemmschraube und Einsetzen des unisolierten Endes jedes Lautsprecherkabels an den abnehmbaren Stecker angeschlossen werden. Achten Sie hierbei darauf, keine Kabel kurzzuschließen und die Klemmschraube festzuziehen. Es sind folgende Anschlüsse vorhanden:

#### „Anschluss auf Lautsprecherebene“ (von links nach rechts):

1: Linker Kanal positiv

2: Linker Kanal negativ

3: Rechter Kanal positiv

4: Rechter Kanal negativ

Eingangswiderstand: 4,3 kΩ

### Anschluss für drahtlose Verbindung

Ihr *Dominion™* ist mit einer „Wireless Link“-Buchse ausgestattet, die mit einem (separat erhältlichen) Audio JLink™ TRX System verwendet werden kann. Beim JLink™ TRX handelt es sich um ein Hi-Fi-Audiosender- und -Receiversystem, das Audiosignale bis zu einer Entfernung von 30 Metern versenden kann. Mit einem JLink™ TRX müssen Sie keine physischen Signalkabel mehr zwischen den Ausgängen auf Leitungsebene Ihres Receivers oder Vorverstärkers/Prozessors und Ihrem *Dominion™* verlegen. Die Audiosignale werden dann vom Kabelanschluss des JLINK™ Empfängers direkt an den „Wireless Link“-Anschluss des *Dominion™* gesendet.

Hinweis: Um das JLINK TRX-System nutzen zu können, sind Ausgänge auf Leitungsebene vom Empfänger oder Verstärker erforderlich. Ausgänge auf Lautsprecherebene sind nicht kompatibel.

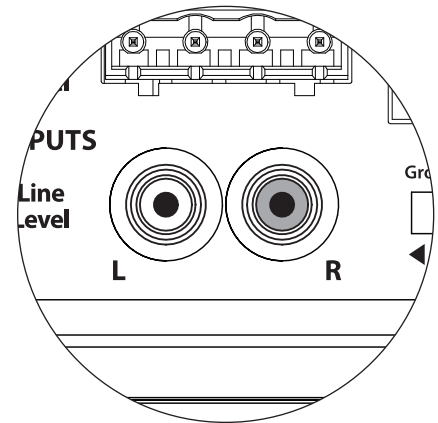

Die linken und rechten Eingänge am *Dominion™* werden intern in einem einzigen Mono-Kanal zusammengeführt.

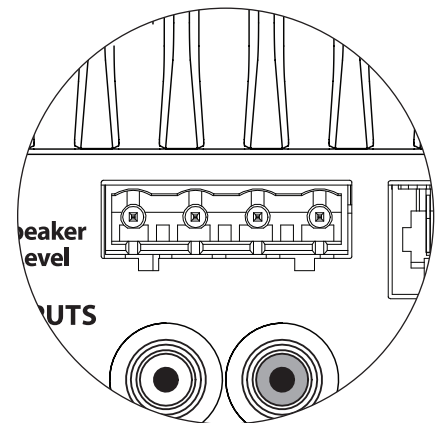

JLINK™ TRX  
(separat  
erhältlich)

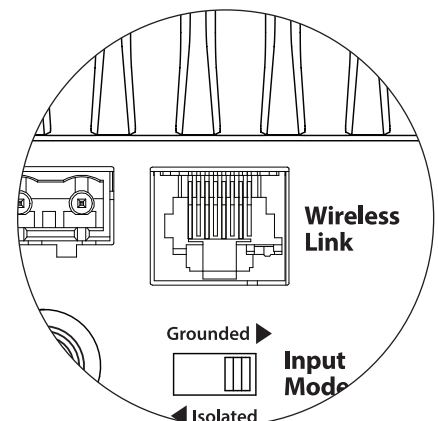

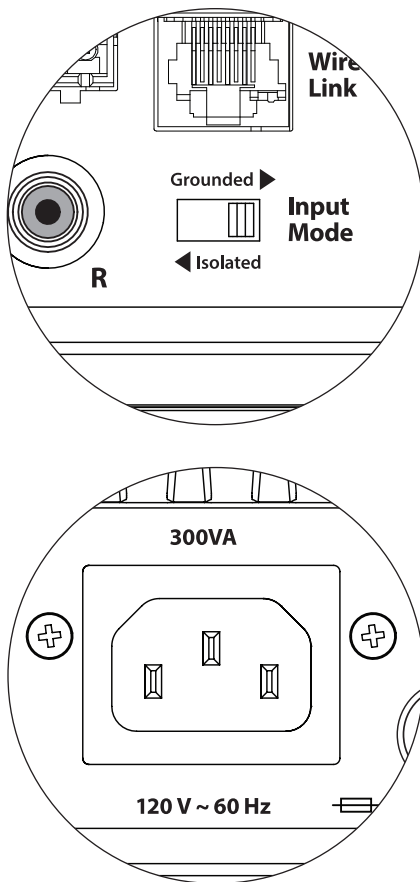

### „Grounded/Isolated“-Schalter

Mit dieser Funktion lassen sich Probleme mit der Signalerdung beheben, die häufig bei Heimkinosystemen auftreten, wenn mehrere Komponenten unterschiedlicher Hersteller miteinander verbunden werden. Durch den Eingabemodus-Schalter „Grounded/Isolated“ auf der Rückseite des Panels werden nur die „RCA-Eingänge“ verändert, sodass die Verbindung zum Audio- oder Heimkinosystem ohne Summen oder sonstige Geräusche möglich ist. Die Einstellung dieses Schalters hat keine Auswirkung auf die an die „Speaker Level“-Eingänge angeschlossenen Signale.

Im Auslieferungszustand des *Dominion™* steht dieser Schalter in der Position „Isoliert“. Wenn alle Systemkomponenten angeschlossen sind (aber kein Tonträger abgespielt wird), ist ein kontinuierliches Summen auf niedriger Frequenz durch den *Dominion™* zu hören. Bringen Sie diesen Schalter in die Position „Grounded“ (geerdet) und achten Sie auf den Unterschied beim Geräuschpegel. Verwenden Sie die Schalterposition mit dem leisesten Summen bzw. Geräusch.

### AC-Stromanschluss, IEC-Ausführung

An die Buchse für das AC-Stromkabel in der IEC-Ausführung ist das 1,8 m lange, zu Ihrem *Dominion™* mitgelieferte Stromkabel angeschlossen. Subwoofer werden in verschiedenen Teilen der Welt vertrieben und sind am Stromkabel mit dem für das jeweilige Stromversorgungssystem passenden Stecker ausgestattet. Beachten Sie die Spannungsangaben neben dem AC-Anschluss und versorgen Sie den *Dominion™* ausschließlich über eine mit diesen Kennzeichnungen übereinstimmende Buchse mit Strom. Verwenden Sie ausschließlich das zum *Dominion™* mitgelieferte AC-Stromkabel. Weitere Informationen zum **Hauptsicherungshalter** entnehmen Sie dem Abschnitt „Problembeseitigung“ dieses Handbuchs.

Der *Dominion™* Subwoofer ist ein leistungsstarkes Gerät, das viel Strom aufnehmen kann. Wenn zu viele Komponenten an einem *Dominion™* an eine einzige Steckdose angeschlossen sind, besteht bei sehr anspruchsvollen Programmmaterialien das Risiko des Ausfalls einer Haushaltssicherung. Falls dies geschieht, teilen Sie die *Dominion™* und übrigen Komponenten auf zwei AC-Stromkreise auf.

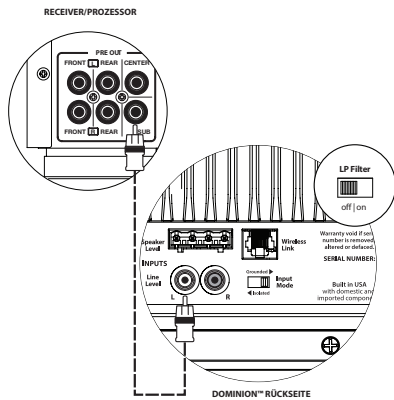

### SYSTEMANSCHLUSS DIAGRAMM 1: Ein Dominion™ Receiver an Heimkino-Receiver oder Heimkino- Vorverstärker/Prozessor

Die meisten Heimkino-Receiver und Vorverstärker/Prozessoren verfügen über einen einzelnen (Mono)-Subwoofer-Ausgang auf Leitungsebene.

Beim Anschluss eines Mono-Subwoofer-Ausgangs an den *Dominion™* müssen Sie lediglich eine Verbindung zu einem der „Line Inputs“ (Leitungseingänge) des Subwoofers (links oder rechts) herstellen. Verwenden Sie ein qualitativ hochwertiges Audio-Verbindungskabel mit RCA-Anschlüssen.

In den meisten Fällen verwenden Sie die Bassmanagement/Crossover-Funktionen des Receivers oder Vorverstärkers/Prozessors. Hierzu muss sich der „LP Filter“-Schalter am *Dominion™* in der Stellung „Off“ befinden.

**WARNHINWEIS!** SCHALTEN SIE DEN DOMINION™ UND ALLE ANDEREN GERÄTE IM SYSTEM AUS, BEVOR SIE ANSCHLÜSSE EINRICHTEN ODER ÄNDERN!



WARNHINWEIS

**SYSTEMANSCHLUSS DIAGRAMM 2:  
Mehrere Dominion™ Subwoofer an  
Heimkino-Receiver oder Heimkino-  
Vorverstärker/Prozessor**

Die meisten Heimkino-Receiver und Vorverstärker/Prozessoren verfügen über einen einzelnen (Mono)-Subwoofer-Ausgang auf Leitungsebene.

Verwenden Sie zum Anschluss eines Mono-Subwoofer-Ausgangs an mehrere *Dominion™* Geräte ein Y-Adapterkabel (Splitter), um das Ausgangssignal auf mehrere Audio-Verbindungskabel aufzuteilen, die jeweils einen anderen *Dominion™* Subwoofer versorgen. Verwenden Sie ein qualitativ hochwertiges Audio-Verbindungskabel mit RCA-Anschlüssen.

In den meisten Fällen verwenden Sie die Bassmanagement/Crossover-Funktionen des Receivers oder Vorverstärkers/Prozessors. Hierzu muss sich der „LP Filter“-Schalter am *Dominion™* in der Stellung „Off“ befinden.

Einige Receiver und Vorverstärker/Prozessoren verfügen über mehrere Subwoofer-Ausgänge, die zum Anschluss mehrerer *Dominion™* Subwoofer genutzt werden können. Weitere Informationen hierzu finden Sie im Handbuch zu Ihrem Receiver/Vorverstärker.

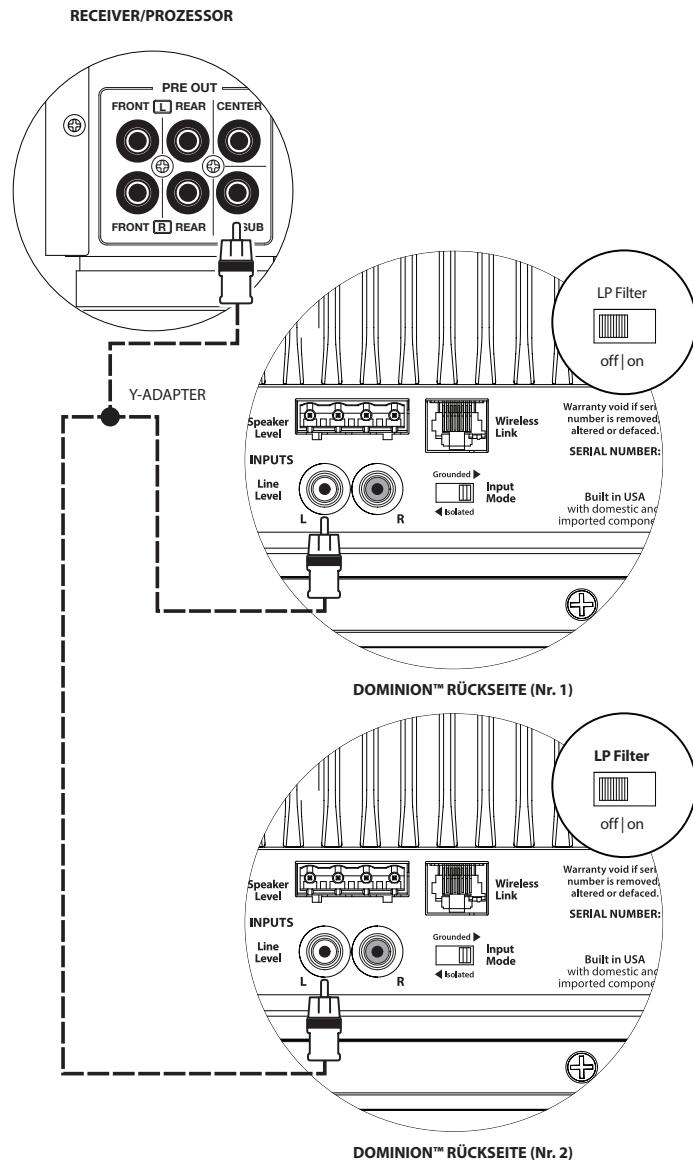

WARNHINWEIS



**WARNHINWEIS!** SCHALTEN SIE DEN DOMINION™ UND ALLE ANDEREN GERÄTE IM SYSTEM AUS, BEVOR SIE ANSCHLÜSSE EINRICHTEN ODER ÄNDERN!

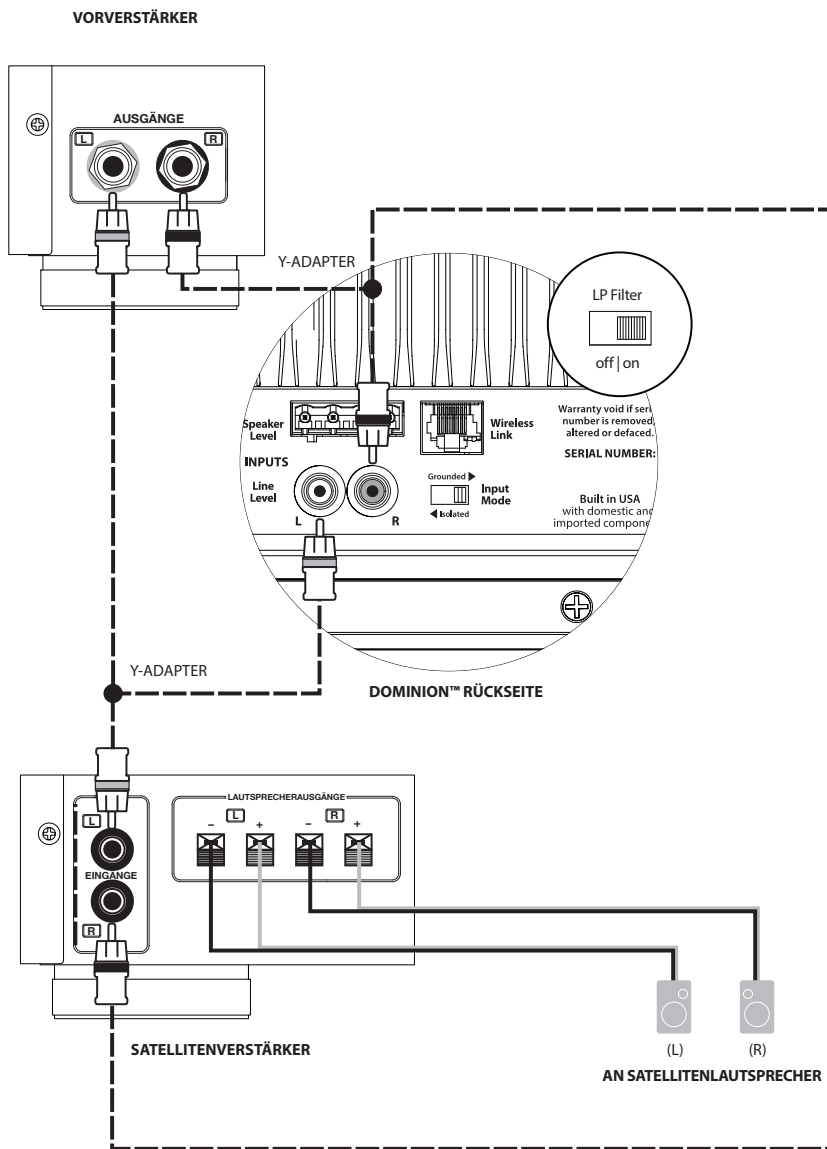

### SYSTEMANSCHLUSS DIAGRAMM 3: Ein Dominion™ in Mono an eine Zweikanal-Audioanlage

Beim Anschluss eines einzelnen Dominion™ in Mono-Konfiguration an eine Zweikanal-Audioanlage verwenden Sie die „linken“ (left) und „rechten“ (right) „Leitungseingänge“ des Dominion™.

Idealerweise verwenden Sie die in Ihren Vorverstärker (falls vorhanden) eingebauten Funktionen zum Bassmanagement (Crossover) oder einen speziellen aktiven Crossover (z. B. den JL Audio CR-1), um die linken und rechten Signale zwischen Ihrem Subwoofer und dem Hauptverstärker aufzuteilen. In diesen Fällen wird der Subwoofer an den bzw. die zugehörigen Subwoofer-Ausgang bzw. -Ausgänge des aktiven Crossovers oder Vorverstärkers angeschlossen. Verwenden Sie für diese Anschlüsse qualitativ hochwertige Audio-Verbindungskabel mit RCA-Anschlüssen.

Wenn Sie keinen externen aktiven Crossover oder kein in Ihren Vorverstärker eingebautes Bassmanagement verwenden, können Sie die Audiosignale einfach mithilfe von Y-Adapterkabeln (Verteiler) an den Ausgängen Ihres Vorverstärkers trennen. Führen Sie anschließend ein Zweikanal-Audiokabel von diesen Y-Adapttern zum Subwoofer und schließen Sie dieses Kabel an die linken und rechten Leitungseingänge des Subwoofers an.

In diesem Fall sollten Sie den Tiefpassfilter des Dominion™ aktivieren, um ihn auf das Signal anzuwenden, das zum internen Verstärker des Subwoofers führt. Das Signal zum Hauptverstärker behält die volle Bandbreite.

**WARNHINWEIS!** SCHALTEN SIE DEN DOMINION™ UND ALLE ANDEREN GERÄTE IM SYSTEM AUS, BEVOR SIE ANSCHLÜSSE HERSTELLEN ODER ÄNDERN!



WARNHINWEIS



#### SYSTEMANSCHLUSS DIAGRAMM 4: Zwei Dominion™ Subwoofer in Stereo angeschlossen an ein Zweikanal- Audiosystem

Beim Stereoanschluss von zwei Dominion™ Subwoofern an ein Zweikanal-Audiosystem weisen Sie einen Dominion™ dem linken Kanal und den anderen Dominion™ dem rechten Kanal zu.

Idealerweise verwenden Sie die in Ihren Vorverstärker (falls vorhanden) eingebauten Funktionen zum Bassmanagement (Crossover) oder einen speziellen aktiven Crossover (z. B. den JL Audio CR-1), um die linken und rechten Signale zwischen Ihren Subwoofern und dem Hauptverstärker aufzuteilen. In diesen Fällen werden die Subwoofer an die zugehörigen Subwoofer-Ausgänge des aktiven Crossovers oder Vorverstärkers angeschlossen. Schließen Sie den linken Ausgang Ihres Vorverstärkers an den „Leitungseingang“ des Dominion™, der als linker Subwoofer bezeichnet wird, an. Schließen Sie anschließend den rechten Ausgang Ihres Vorverstärkers an den „Leitungseingang“ des Dominion™, der als rechter Subwoofer bezeichnet wird, an. Verwenden Sie für diese Anschlüsse qualitativ hochwertige Audio-Verbindungskabel mit RCA-Anschlüssen.

Wenn Sie keinen externen aktiven Crossover oder kein in Ihren Vorverstärker eingebautes Bassmanagement verwenden, können Sie die Audiosignale einfach mithilfe von Y-Adapterkabeln (Verteiler) an den Ausgängen Ihres Vorverstärkers trennen. Führen Sie dann ein Audiokabel zu jedem Subwoofer dieser Y-Adapter. Verwenden Sie nur einen Leitungseingang an jedem Dominion™ (links oder rechts).

In diesem Fall sollten Sie den Tiefpassfilter von jedem Dominion™ aktivieren, um ihn auf das Signal anzuwenden, das zum internen Verstärker jedes Subwoofers führt. Das Signal zum Hauptverstärker behält die volle Bandbreite.

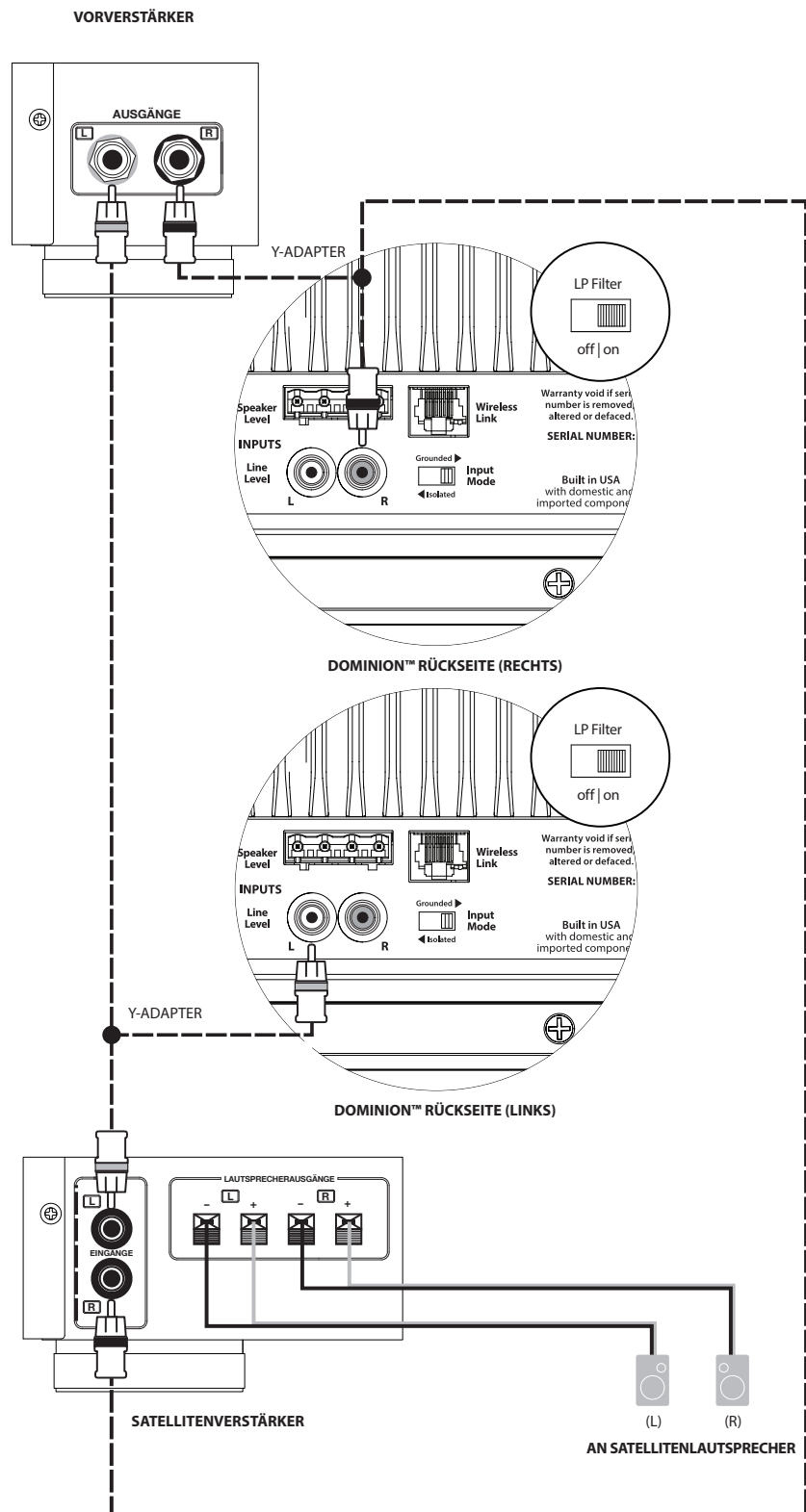

WARNHINWEIS



**WARNHINWEIS!** SCHALTEN SIE DEN DOMINION™ UND ALLE ANDEREN GERÄTE IM SYSTEM AUS, BEVOR SIE ANSCHLÜSSE HERSTELLEN ODER ÄNDERN!

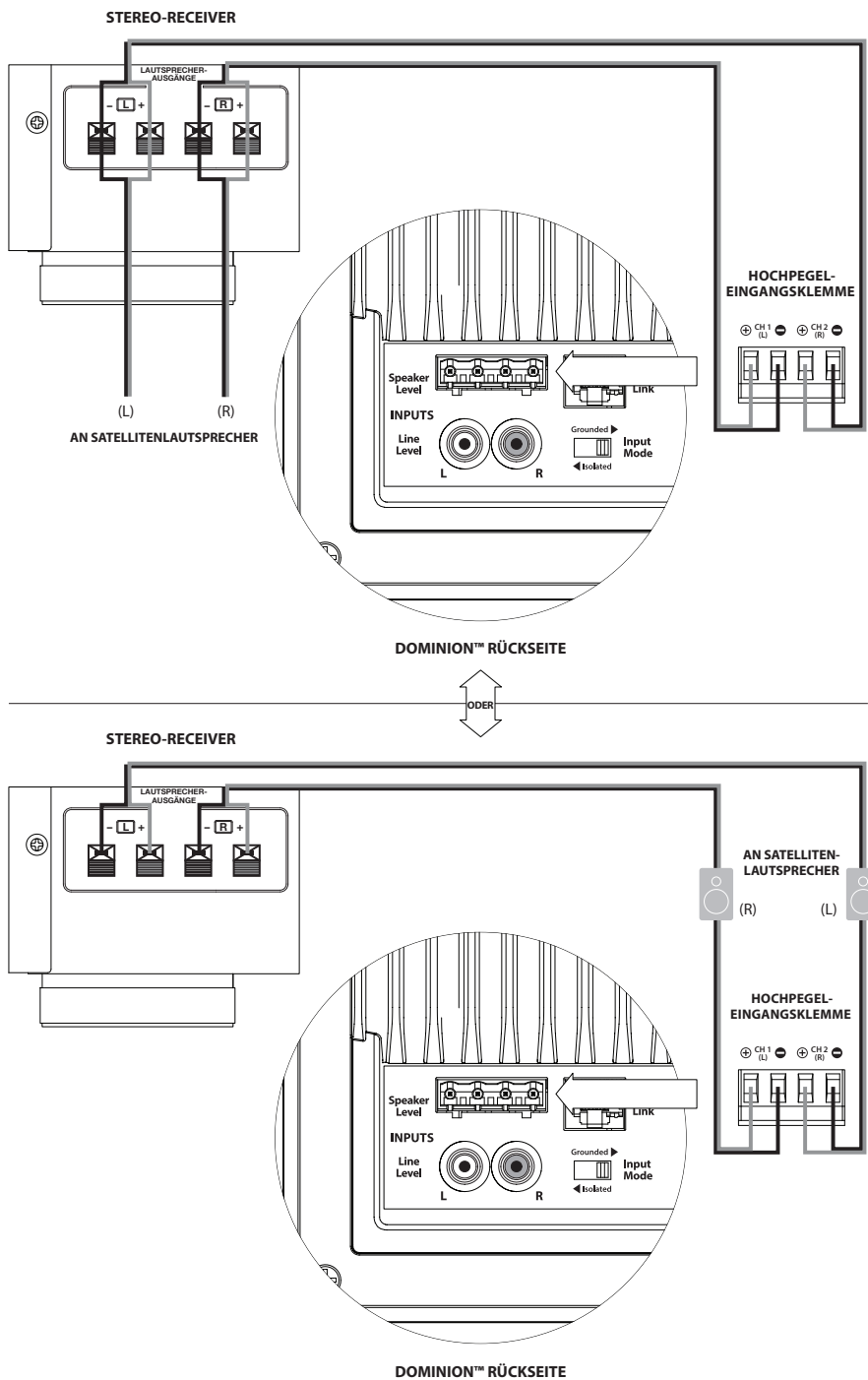

### SYSTEMANSCHLUSS DIAGRAMM 5: Anschluss eines Dominion™ an einen Receiver über die Eingänge auf Lautsprecherebene

Der *Dominion™* ist mit Eingängen auf Lautsprecherebene ausgestattet, um den Ausgang einer verstärkten Quelle aufnehmen zu können, wie etwa die Lautsprecherausgänge eines Stereoreceivers. Die Verwendung dieser Funktion wird nur empfohlen, wenn kein geeignetes Signal auf Leitungsebene verfügbar ist.

Beim Mono-Anschluss eines einzelnen *Dominion™* an die Lautsprecherausgänge eines Zwei-Kanal-Receiver verwenden Sie die linken und rechten Anschlüsse am Eingangsstecker auf Lautsprecherebene des *Dominion™*. Verwenden Sie für diese Anschlüsse qualitativ hochwertige Lautsprecherkabel (bis zu 12 AWG/3 mm<sup>2</sup>). Stellen Sie sicher, dass Sie alle Drahtlitzen in jedem Steckeranschluss erfassen, und verhindern Sie, dass es zu einem Kurzschluss zwischen diesen Drähten kommt.

Sie können die Anschlüsse zu den Eingängen des *Dominion™* Subwoofer an den Ausgangsterminals des Receivers vornehmen oder an den Hauptlautsprechern, was noch einfacher ist. Bei Receivern mit A/B-Lautsprecherkreis-Wahlschalter können Sie den *Dominion™* an die Ausgänge „B“ anschließen, sodass Sie das Signal des Subwoofers mithilfe des Lautsprecherkreis-Wahlschalters mühelos ein- und ausschalten können.

Die Eingangssektion Ihres *Dominion™* summiert die linken und rechten Eingänge auf mono und wendet den Tiefpassfilter an, um den internen Verstärker des Subwoofers zu versorgen, wenn der „LP Filter“ Ihres *Dominion™* eingeschaltet ist.

Da die Hauptlautsprecher parallel über die Eingänge des *Dominion™* gespeist werden, fungieren sie weiterhin als Breitbandlautsprecher. Jede Änderung am „LP frequency (Hz)“-Regler wirkt sich nur auf den Sound des *Dominion™* aus, nicht auf die Hauptlautsprecher.

**WARNHINWEIS!** SCHALTEN SIE DEN DOMINION™ UND ALLE ANDEREN GERÄTE IM SYSTEM AUS, BEVOR SIE ANSCHLÜSSE EINRICHTEN ODER ÄNDERN!



WARNHINWEIS



## EMPFOHLENE EINRICHTUNGSSCHRITTE

- 1) Vorbereitung auf die Einrichtung: ..... 24-25
- 2) Level-Einstellung: ..... 26
- 3) Polaritäts-/Phasenanpassung: ..... 26
- 4) Versuch mit Standort: ..... 26

## VORBEREITUNG DER EINRICHTUNG:

Bitte bestätigen Sie die folgenden Systemeinstellungen, bevor Sie mit der Einrichtung beginnen. Dadurch werden ein neutraler Startpunkt und eine sachgemäße Einrichtung Ihres Subwoofer-Systems sichergestellt.

### Einstellungen an Ihrem Heimkino-Receiver oder Vorverstärker/Prozessor:

Bevor Sie mit der Einrichtung Ihres *Dominion*™ Subwoofer-Systems beginnen, empfehlen wir, Ihren Receiver oder Vorverstärker/Prozessor wie folgt einzustellen:

#### 1. Lautsprechergröße

Stellen Sie alle Hochfrequenzlautsprecher im Lautsprecher-Setup-Menü Ihres Receivers oder Vorverstärkers/Prozessors auf „klein“ mit einem Kreuzungspunkt von 80 Hz ein. Dadurch werden ALLE Bässe von allen Kanälen an die Subwoofer gesendet. Diese Einstellung wird für beste Leistung empfohlen, unabhängig von der tatsächlichen Größe Ihrer Hauptlautsprecher (klein oder groß).

#### 2. Lautsprecherabstand

Stellen Sie alle Lautsprecherabstände, einschließlich Subwoofer-Abstand, im Lautsprecher-Setup-Menü auf den Haupthörplatz ein. Verwenden Sie zur Bestimmung dieser Abstände ein Maßband (hierbei ist zeitliche Kohärenz wichtig). Bei Verwendung mehrerer *Dominion*™ Subwoofer sollten die durchschnittlichen Abstände zum Haupthörplatz berechnet und diese Werte zur Einstellung des Subwoofer-Abstands eingesetzt werden.

#### 3. Subwoofer-Level

Stellen Sie das „Subwoofer-Level“ im Receiver oder Vorverstärker/Prozessor auf „0“ oder auf die mittlere Position ein.

#### 4. Tonregler/Equalizer

Stellen Sie alle Tonregler (Bass, Höhen etc.) auf „0“ ein und legen Sie für alle Equalizer-Funktionen die Standardeinstellungen fest.

### Einstellungen an Ihrem Prozessor mit aktivem Crossover oder Bassmanagement:

Bei Verwendung eines Prozessors mit aktivem Crossover oder Bassmanagement empfehlen wir, diesen vor der Einrichtung Ihres *Dominion*™ Subwoofer-Systems wie folgt einzustellen (bitte schalten Sie alle *Dominion*™ Subwoofer im System aus, bevor Sie diese Einstellungen vornehmen):

#### 1. Crossover-Filterfrequenz

Wählen Sie eine Tiefpass-Filterfrequenz von 80 Hz (24 dB/Oktave, falls als Option vorhanden)

#### 2. Subwoofer-Ausgangslevel

Stellen Sie das Subwoofer-Ausgangslevel auf „0“ oder die mittlere Position ein.

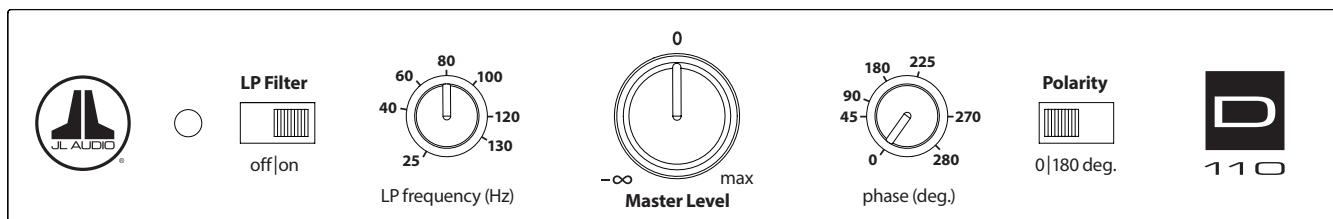

### Beim Dominion™ Bedienpanel:

#### 1. „LP Filter“-Schalter und „LP frequency (Hz)“-Regler

Stellen Sie den „LP Filter“-Schalter Ihres *Dominion™* auf „off“, wenn Ihr Heimtheater-Receiver/Prozessor gerade das Bassmanagement nutzt (Lautsprecher auf „klein“ eingestellt) oder wenn Sie gerade einen Outboard-Crossover bzw. Bassmanagementprozessor verwenden. Wenn bei Ihrer Anwendung die Verwendung eines eingebauten Tiefpassfilter an Ihrem *Dominion™* erforderlich ist, wählen Sie die Position „On“ und stellen Sie die „LP frequency (Hz)“-Regler auf „80 Hz“ ein.

#### 2. „Polarity“-Schalter

Stellen Sie den „Polarity“-Schalter auf „0“.

#### 3. „Phase (deg.)“-Regler

Drehen Sie den „phase (deg.)“-Regler auf „0“ Grad.

## EMPFOHLENE EINRICHTUNGSSCHRITTE

### Einrichtung des Subwoofer-Systems:

Sobald Sie die Regler an Ihrem Heimkino-Receiver oder Vorverstärker/ Prozessor eingestellt und die auf den Seiten 24 und 25 empfohlenen Subwoofer-Einstellungen vorgenommen haben, können Sie mit der Einrichtung Ihres *Dominion™* beginnen, um optimale Leistung zu erzielen.

#### 1) Level-Einstellung:

Passen Sie das Subwoofer-Level mithilfe von vertrauter Musik oder von Filmmaterial mit tiefen Bässen über den Subwoofer-Level-Regler Ihres Receivers oder Vorverstärkers/Processors an die anderen Lautsprecher an.

In dem unwahrscheinlichen Fall, dass der Subwoofer-Level-Regler Ihres Receivers oder Vorverstärkers/Processors nicht weit genug nach oben eingestellt werden kann, um mit dem Level des *Dominion™* übereinzustimmen, muss der Regler wieder auf „0“ gestellt werden. Verwenden Sie stattdessen den „Master Level“-Regler Ihres *Dominion™*, um das Subwoofer-Level an die anderen Lautsprecher anzupassen.

Ausführlichere Informationen zu den Level-Reglern Ihres *Dominion™* finden Sie im Abschnitt „Master Level“ auf Seite 14 dieses Handbuchs.

#### 2) Polaritäts- und Phasen Anpassung:

Es ist häufig hilfreich, diese Regler von einer zweiten Person bedienen zu lassen, damit Sie Veränderungen leicht vom Haupthörplatz aus hören können.

Hören Sie sich vertrautes Ausgangsmaterial (vorzugsweise Musik mit guter Wiedergabe von oberen und mittleren Bässen) an, stellen Sie den „Polarity“-Schalter von „0“ auf „180“ und achten Sie auf Unterschiede. Die korrekte Einstellung klingt bei kräftigen hohen Bässen und hoher Artikulation am natürlichsten. Wählen Sie „0“, wenn beide ähnlich klingen.

Wenn die Polarität korrekt eingestellt ist, sollten Sie die gleiche Musik mit verschiedenen „phase (deg.)“-Einstellungen abspielen und die Einstellung wählen, bei der die Wiedergabe von hohen und mittleren Bässen noch weiter verstärkt wird. Stellen Sie den Regler auf „0“, wenn Sie keinen Unterschied hören können.

#### 3) Probieren Sie ggf. andere Aufstellorte für den Subwoofer aus.

Sobald Sie mit der grundlegenden Leistung Ihres Subwoofers zufrieden sind, können Sie zum nächsten Schritt übergehen. Wenn nicht, empfehlen wir Ihnen, mit der Position Ihres Subwoofers zu experimentieren, bis Sie mit der grundlegenden Leistung zufrieden sind. Das Experimentieren mit dem Standort ist der Schlüssel zu einem System mit überragendem Klang. Wenn der Subwoofer um ca. 1 Meter verschoben wird, kann dies bereits eine bedeutende Auswirkung auf die Gleichmäßigkeit der Bässe haben. Drehen Sie bei jeder neuen Position die „Polarity“- und „phase (deg.)“-Regler zunächst auf „0“ und wiederholen Sie die Einrichtung beginnend bei Schritt 1.

**Dadurch wird die grundlegende Einrichtung abgeschlossen!** Sie können weitere Verbesserungen durch die korrekte Verwendung der in Ihren Receiver oder Vorverstärker/ Prozessor integrierten Verarbeitungsfunktionen erzielen. Wenden Sie sich an Ihren autorisierten JL Audio-Fachhändler, wenn Sie Hilfe bei der Einrichtung benötigen.

**WICHTIG! NOTIEREN SIE SICH ALLE IN SCHRITT 1–3 VORGENOMMENEN EINSTELLUNGEN FÜR ZUKÜNFTIGE REFERENZZWECKE. SEITE 30 IST FÜR INSTALLATIONSNOTIZEN VORGESEHEN.**



WICHTIG

## HÄUFIG GESTELLTE FRAGEN

### **Darf ich etwas auf meinen Subwoofer stellen?**

Wir empfehlen, keine Gegenstände auf das Subwoofer-Gehäuse zu stellen, da diese vibrieren und so unerwünschte Geräusche sowie mögliche Schäden an der Oberfläche verursachen können. Unter keinen Umständen darf ein Gegenstand, der Flüssigkeit enthält, auf das Gehäuse gestellt werden.

### **Werde ich eine hohe Stromrechnung erhalten, wenn ich meinen Subwoofer eingesteckt lasse?**

Wenn der Subwoofer an einer Steckdose angeschlossen ist, wird der *Dominion™* Verstärker nur dann eingeschaltet, wenn ein deutliches Signal an den Eingängen erfasst wird. Im Low-Power-Standby bleiben nur Haushaltsstromkreise eingeschaltet, die unerhebliche Mengen Strom aus der Steckdose verbrauchen (weniger als 0,5 Watt).

### **Sollte ich den Subwoofer bei einem Gewitter oder längerer Abwesenheit vom Netz trennen?**

JA. Bei (oder vor) einem Gewitter sollten Sie Ihren Subwoofer vom Netz trennen. Dadurch werden mögliche Schäden durch Spannungsspitzen oder Blitzeinschlag verhindert. In einem solchen Fall sollten alle Audio- und Videokomponenten vom Stromnetz getrennt werden. Es wird dringend empfohlen, Ihre Audio- und Videogeräte vor einer längeren Abwesenheit vom Netz zu trennen, da sich während Ihrer Abwesenheit ein Gewitter ereignen könnte.

### **Ist es sicher, meinen Dominion™ draußen, in einer Sauna oder an einem Pool zu verwenden?**

NEIN. Der *Dominion™* ist nur für den Einsatz in trockenen Innenbereichen geeignet.

### **Ist der Dominion™ magnetisch abgeschirmt?**

NEIN. Um magnetische Verzerrungen mit bestimmten Fernsehern zu vermeiden, sollte der Subwoofer mindestens 1 bis 1,5 m vom Bildschirm entfernt aufgestellt werden. Wenn Sie auf dem Bild Farbveränderungen feststellen, platzieren Sie den Subwoofer weiter weg, bis diese verschwinden.

## REINIGEN DES DOMINION™:

Entfernen Sie den Staub vom Gehäuse des *Dominion™* Subwoofers mit einem sauberen, weichen Mikrofaser Tuch oder einem Staubwedel. Mikrofasertücher sind u. a. dort erhältlich, wo Automobilzubehör verkauft wird.

### Schwarze Hochglanzmodelle:

Leichte Verschmutzungen können in der Regel mit einem sauberen Mikrofaser Tuch abgewischt werden. Um hartnäckigere Verschmutzungen zu vermeiden, polieren und schützen Sie die Oberfläche mit qualitativ hochwertigem Autowachs und einem Mikrofaser Tuch, die in Automobilzubehörabteilungen erhältlich sind.

### Vinyl-Furnier-Modelle:

Leichte Verschmutzungen können in der Regel mit einem sauberen Mikrofaser Tuch abgewischt werden.

Bei hartnäckigeren Flecken reinigen Sie die Oberfläche des Gehäuses mit einem feuchten Tuch.

Verwenden Sie niemals ein Poliermittel mit aggressiven Lösungsmitteln oder Schleifkörpern, da diese die Oberfläche dauerhaft beschädigen können. Verwenden Sie für den *Dominion™* niemals Möbelpolitur oder Produkte auf Ölbasis. Verwenden Sie für den *Dominion™* niemals Lösungsmittel oder aggressive Reinigungsmittel. Testen Sie das Reinigungsmittel im Zweifelsfall an der Unterseite des Gehäuses und warten Sie einige Tage ab, bevor Sie es für sichtbare Gehäuseteile anwenden.

## FEHLERBEHEBUNG

### Aus dem Subwoofer kommt kein Ton.

1. Überprüfen Sie, ob der *Dominion™* eingesteckt ist und ob die LED des Bedienpanels grün leuchtet. Beachten Sie, dass der *Dominion™* nur dann eingeschaltet wird, wenn Audiosignale an den Subwoofer-Eingängen vorhanden sind. Überprüfen Sie den Trennschalter, der zum Ausgang des Subwoofers oder zum AC-Stromkabel führt, wenn sich der *Dominion™* nicht einschalten lässt (keine rote oder grüne LED). Wenn Ihr AC-Ausgang mit Strom versorgt wird, aber die LEDs noch immer nicht leuchten, müssen Sie die Hauptschutzsicherung überprüfen und ggf. austauschen. Siehe Abschnitt „Hauptsicherungshalter“ auf der nächsten Seite.
2. Stellen Sie sicher, dass die Subwoofer-Einstellungen Ihres Receivers nicht geändert wurden.
3. Wenn Ihre anderen Lautsprecher Ton wiedergeben, aber der *Dominion™* nicht, tauschen Sie das Kabel aus, das den *Dominion™* mit dem System verbindet.
4. Wenn das Problem weiterhin besteht, wenden Sie sich an Ihren autorisierten JL Audio-Fachhändler oder den technischen Support von JL Audio.

### Der Basspegel hat sich geändert.

Stellen Sie sicher, dass die Pegeleinstellungen am *Dominion™* „Master Level“-Regler und an Ihrem Receiver/Vorverstärker/Prozessor nicht geändert wurden.

### Subwoofer gibt Summen oder andere ungewöhnliche Geräusche aus

1. Siehe Abschnitt „Grounded/Isolated“-Schalter auf Seite 17 dieses Handbuchs, vor allem, wenn vorgeschaltete Komponenten, Kabel usw. vor Kurzem ausgetauscht wurden.
2. Schalten Sie den Subwoofer aus, trennen Sie alle Eingangs- und Ausgangssignalkabel und schalten Sie den Subwoofer dann wieder ein. Wenn das Geräusch verschwunden ist, wird es an einer anderen Stelle in Ihrem System verursacht.



## FEHLERBEHEBUNG – Fortsetzung

### Bass klingt „matschig“ und „zu schwer“.

1. Senken Sie das gesamte Subwoofer-Level.
2. Überprüfen Sie die Subwoofer-Einstellungen Ihres Receivers.
3. Probieren Sie einen anderen Subwoofer-Standort oder einen anderen Haupthörplatz aus. Die Änderung einer der beiden Standorte kann eine große Auswirkung auf den Klang Ihres Systems haben. Siehe Abschnitte zum Aufstellbereich auf Seite 6–10 dieses Handbuchs.

### Ihr *Dominion™* ist außerhalb des Hauses deutlich zu hören.

1. Überprüfen Sie die „Master Level“-Einstellung am *Dominion™* oder am Heimkino-Receiver/Vorverstärker/Prozessor.
2. Erkundigen Sie sich bei Ihrem autorisierten JL Audio-Fachhändler über Möglichkeiten zur Geräuschisolierung.
3. Stellen Sie den *Dominion™* nicht in der Nähe von Fenstern auf.

### Wütende Nachbarn klopfen an Ihrer Tür.

Bitte lassen Sie sie herein und bieten Sie ihnen etwas zu trinken an.

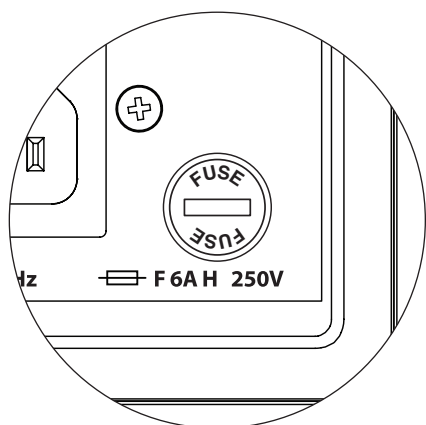

## HAUPTSICHERUNGSHALTER

Die Abdeckung des Hauptsicherungshalters befindet sich an der Rückseite, neben der Buchse für das AC-Kabel. Diese kleine federbelastete Kappe kann abgenommen werden, um die Hauptnetzversicherung inspizieren oder austauschen zu können. Wenn der AC-Ausgang mit Strom versorgt wird, aber die LEDs des *Dominion™* Subwoofers LEDs nicht leuchten, ist eventuell die Hauptnetzversicherung durchgebrannt.

**Ausbau:** Ziehen Sie das AC-Stromkabel des Subwoofers ab. Stecken Sie einen kleinen Schlitzschraubendreher in den Schlitz der Kappe und drehen Sie ihn langsam gegen den Uhrzeigersinn, bis der Sicherungshalter herausgenommen werden kann. Nun kann die Sicherung inspiziert und ggf. ersetzt werden. Die Sicherungswerte für Ihr *Dominion™* Modell finden Sie in der nachfolgenden Tabelle.

**Wiedereinbau:** Beachten Sie, dass das Gehäuse des Sicherungshalters präzise ausgerichtet werden muss, um formschlüssig in die Öffnung zu passen. Führen Sie den Sicherungshalter in die Öffnung ein und drehen Sie ihn vorsichtig im Uhrzeigersinn (ca. 1/8-Drehung), um ihn einrasten zu lassen. Die korrekte Position lässt sich einfacher ermitteln, wenn auf die Kappe gedrückt und abgetastet wird, ob die Feder zusammengedrückt ist. Schließen Sie das AC-Stromkabel wieder an.

Wenn die Austauschversicherung sofort nach dem Austausch der Sicherung durchbrennt, muss der Verstärker des Subwoofers eventuell repariert werden. Bitte wenden Sie sich an Ihren autorisierten JL Audio-Fachhändler oder Lieferanten.

Sicherungswerte, nur 120-V-Modelle		
Modell	Sicherungstyp	Sicherungsgröße
d108 (120 V)	0,25 x 1,25 Zoll, flink	6 A, 250 V
d110 (120 V)	0,25 x 1,25 Zoll, flink	6 A, 250 V

Sicherungswerte, nur 240-V-Modelle		
Modell	Sicherungstyp	Sicherungsgröße
d108 (240V)	5 x 20 mm, flink	4A, 250 V
d110 (240V)	5 x 20 mm, flink	4A, 250 V



## EINGESCHRÄNKTE GEWÄHRLEISTUNG/ KUNDENDIENSTINFORMATIONEN

Für einen Zeitraum von **drei (3) Jahren** ab dem Kaufdatum garantiert JL Audio dem Erstkäufer, dass dieses Produkt frei von Material- oder Bearbeitungsmängeln ist.

Schäden, die auf die folgenden Ursachen zurückzuführen sind, werden durch die Garantie nicht abgedeckt: Unfälle, Missbrauch, unsachgemäße Behandlung, Veränderung oder Vernachlässigung des Produkts, Nichtbefolgung der Einbauanweisungen, nicht autorisierte Reparaturversuche, falsche Angaben seitens des Verkäufers. Die Gewährleistung deckt nicht die Kosten für Neben- oder Folgeschäden und deckt nicht die Kosten für die Demontage oder erneute Installation des Geräts bzw. der Geräte oder für den Versand an JL Audio zur Wartung des Geräts bzw. der Geräte. Rein optische Schäden, die auf ein Versehen oder die normale Abnutzung zurückzuführen sind, werden von dieser Garantie nicht erfasst.

Diese Garantie ist nicht übertragbar und gilt nur für den Erstkäufer, der das Produkt von einem autorisierten JL Audio-Fachhändler erworben hat. Die Gewährleistung erlischt, wenn die werkseitig angebrachte Produktseriennummer entfernt oder verunstaltet wurde.

Sollte aufgrund eines Fertigungsfehlers oder einer Fehlfunktion eine Instandsetzung notwendig sein, wird JL Audio nach eigenem Ermessen das defekte Produkt kostenlos reparieren oder durch ein neues oder instandgesetztes Produkt ersetzen.

Sollte eine konkludente Garantie gelten, so ist diese auf die Frist der hier geregelten ausdrücklichen Garantie beschränkt, die zum Zeitpunkt des Erstkaufs im Einzelhandel beginnt. Nach Ablauf dieser Garantiefrist sind sämtliche ausdrücklichen noch konkludenten Garantien für dieses Produkt ausgeschlossen. In einigen Bundesstaaten ist die Beschränkung konkludenter Garantien unzulässig, so dass diese Ausschlüsse ggf. für Sie nicht gelten. Diese Garantie gibt Ihnen bestimmte Rechte; Sie verfügen gegebenenfalls je nach Bundesstaat über weitere Rechte.

WARNHINWEIS



**WARNHINWEIS:** DIESES PRODUKT ENTHÄLT KEINE TEILE, DIE VOM BENUTZER GEWARTET WERDEN KÖNNEN. PRODUKTE, DIE VON UNAUTORISIERTEN PERSONEN ZERLEGT, REPARIERT UND/ODER MODIFIZIERT WURDEN, FALLEN NICHT UNTER DIE GEWÄHRLEISTUNG.

### Falls Sie für Ihr JL Audio Produkt Leistungen des Kundendiensts benötigen:

Alle Garantierücksendungen sollten frachtfrei über einen autorisierten JL Audio-Fachhändler an JL Audio gesendet werden. Ein Kaufbeleg (eine Kopie der ursprünglichen Kaufquittung) ist beizulegen. Direkteinsendungen von Kunden oder nicht autorisierten Händlern werden abgelehnt, soweit JL Audio eine derartige Einsendung nicht speziell durch eine gültige Rücksendenummer gestattet hat. Wird ein Produkt ohne Kaufbeleg eingeschickt, so wird der Ablauf der Garantiefrist nach dem Fertigungsdatum bestimmt. Da dieses Datum vor dem Kaufdatum liegt, ist es möglich, dass die Garantie nicht anwendbar ist. Es dürfen nur defekte Komponenten eingeschickt werden. Produkte ohne Defekt werden unfrei zurückgeschickt. Der Kunde trägt bei einer Versendung des Produkts an JL Audio die Transportkosten und die Kosten einer Versicherung. Transportschäden bei der Einsendung werden von der Garantie nicht erfasst. Kaufbeleg (Quittung) immer beilegen.

### Für Kundendienstinformationen für die USA wenden Sie sich bitte an:

JL Audio Kundendienst:  
(954) 443-1100 während der üblichen Geschäftszeiten (östliche Zeitzone der USA)  
JL Audio, Inc • 10369 North Commerce Parkway, Miramar, FL 33025

### Internationale Garantien:

Außerhalb der Vereinigten Staaten von Amerika gekaufte Produkte werden ausschließlich von dem für dieses Land zuständigen Vertreter und nicht von JL Audio, Inc. erfasst.

# DOMINION™

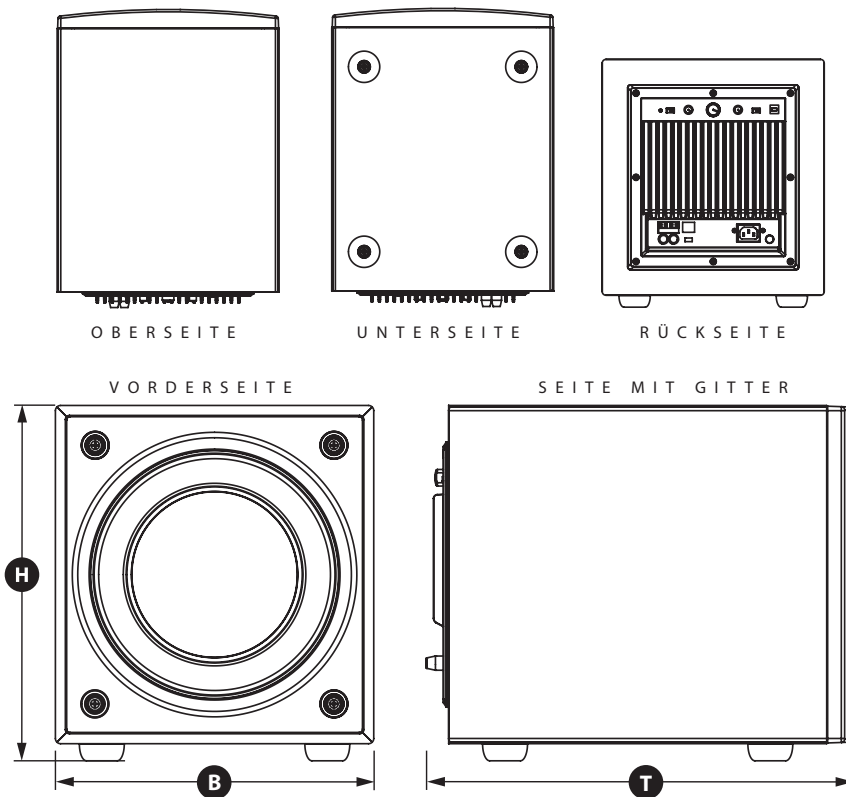

Technische Daten	d108 Dominion™ aktiver Subwoofer	d110 Dominion™ aktiver Subwoofer
Gehäusetyp:	Abgedichtet	Abgedichtet
Treiber:	Single 8 Zoll (Nenndurchmesser)	Single 10 Zoll (Nenndurchmesser)
Frequenzbereich (schalltot):	31 – 112 Hz (±1,5 dB) -3 dB bei 29 Hz/119 Hz -10 dB bei 21 Hz/143 Hz	27 – 111 Hz (±1,5 dB) -3 dB bei 25 Hz/118 Hz -10 dB bei 21 Hz/143 Hz
Effektive Abstrahlfläche:	0,0208 Quadratmeter (32,18 Quadratzoll)	0,0314 Quadratmeter (48,71 Quadratzoll)
Luftverdrängung:	1,3 l (80 Kubikzoll)	2,08 l (127 Kubikzoll)
Verstärkerleistung:	500 Watt Kurzzeit-RMS	750 Watt Kurzzeit-RMS
Abmessungen: (H) Höhe x (B) Breite x (T) Tiefe Höhenabmessungen einschließlich FüÙe	11,37 x 10 x 13,23 Zoll 289 x 254 x 336 mm	13,4 x 12 x 15,86 Zoll 340 x 305 x 403 mm
Nettogewicht:	12 kg (26,4 lb)	17,3 kg (38,2 lb)

## MERKMALE

### Unsymmetrische Eingänge:

Stereo oder Mono (zwei RCA-Buchsen)

### Eingänge auf Lautsprecherebene:

Stereo oder Mono (abnehmbarer Stecker)

### Erdung Eingang:

Wählbar (isoliert oder geerdet)

### Level-Steuerung:

Variabel: Stummschaltung bis +15 dB über Referenzverstärkung

### Strom ein/aus:

Nur automatische Signalaufnahme

### Tiefpassfilter (abschaltbar):

24 dB pro Oktave mit Linkwitz-Riley-Einstellung

### Tiefpass-Abschaltfrequenzbereich:

Variabel: 25 – 130 Hz

### Polarität:

0 oder 180 Grad

### Phase:

Variabel von 0 – 280 Grad, eingestellt auf 80 Hz



HOME AUDIO | MOBILE AUDIO | MARINE AUDIO | POWERSPORTS

„JL Audio“ und das JL Audio-Logo sind eingetragene Markenzeichen von JL Audio, Inc. „Ahead of the Curve“ und „Dominion“ sind Markenzeichen von JL Audio, Inc. Aufgrund der kontinuierlichen Produktentwicklung können alle technischen Daten ohne Mitteilung geändert werden.

Druckd in den USA • ©2015 JL Audio, Inc. • U.S. PATENTE: #5,734,734 #6,501,844 Weitere US-amerikanische und ausländische Patente angemeldet. Weitere Informationen finden Sie online unter [www.jlaudio.com](http://www.jlaudio.com).



[www.jlaudio.com](http://www.jlaudio.com)

10369 North Commerce Parkway • Miramar, Florida • 33025 • USA

# DOMINION™

Manuel du propriétaire

**d108**



**d110**



**JL AUDIO®**  
*Ahead of the Curve®*

## INSTRUCTIONS IMPORTANTES SUR LA SÉCURITÉ

**AVERTISSEMENT** : POUR RÉDUIRE LES RISQUES D'INCENDIE OU DE CHOC ÉLECTRIQUE, NE PAS EXPOSER CE PRODUIT À LA PLUIE OU L'HUMIDITÉ.

	<b>ATTENTION</b> RISQUE DE CHOC ÉLECTRIQUE NE PAS OUVRIR	
<b>ATTENTION</b> : POUR RÉDUIRE LES RISQUES DE CHOC ÉLECTRIQUE, NE RETIREZ PAS LE PANNEAU DE L'AMPLI OU L'ENCEINTE. AUCUNE PIÈCE INTERNE RÉPARABLE PAR L'UTILISATEUR. CONFIEZ LES RÉPARATIONS À DES TECHNICIENS QUALIFIÉS.		

- 1) **Lire les instructions** — Lisez toutes les instructions de sécurité et de fonctionnement avant d'utiliser le caisson de grave.
- 2) **Conserver les instructions** — Conservez les instructions de sécurité et de fonctionnement afin de pouvoir les consulter ultérieurement.
- 3) **Tenir compte des avertissements** — Respectez tous les avertissements indiqués sur le caisson de grave et dans le manuel d'instructions.
- 4) **Suivre les instructions** — Toutes les instructions de fonctionnement et d'utilisation doivent être suivies.
- 5) **Eau et humidité** — Le caisson de grave NE DOIT PAS être utilisé à proximité d'une source d'eau, telle que baignoire, lavabo, évier, lessiveuse, dans un sous-sol humide, près d'une piscine, etc.
- 6) **Ventilation** — Le caisson de grave doit être placé de sorte que son emplacement ou sa position ne nuise pas à une bonne ventilation. Par exemple, le caisson de grave ne doit pas être placé sur un lit, un canapé, un tapis, ou toute autre surface similaire susceptible de bloquer l'écoulement d'air sur les ailettes du dissipateur thermique. Si vous placez le caisson de grave dans une installation « incorporée », veillez à ce que l'écoulement d'air sur le dissipateur de chaleur ne soit pas entravé. Ne couvrez pas le dissipateur de chaleur du caisson de grave avec des nappes, des rideaux, etc.
- 7) **Chaleur et flammes** — Le caisson de grave ne doit pas être installé à proximité d'une source de chaleur telle qu'un radiateur, une bouche de chaleur, un poêle, une cheminée, ou tout autre dispositif produisant de la chaleur. Ne posez pas de bougies sur ou à côté du caisson de grave.
- 8) **Sources d'alimentation** — Branchez le caisson de grave uniquement au type d'alimentation indiqué dans le manuel d'utilisation ou sur la plaque signalétique de l'appareil.



La lampe clignotante avec la pointe de flèche comme symbole dans un triangle équilatéral, est destinée à avertir l'utilisateur de la présence d'un « voltage dangereux » sans isolation à l'intérieur du produit d'une force suffisant à provoquer un risque de choc électrique.



Le symbole composé d'un point d'exclamation avec un triangle équilatéral est destiné à avertir l'utilisateur de la présence d'instructions de fonctionnement et d'entretien importantes dans la documentation accompagnant le dispositif.

- 9) Protection du cordon d'alimentation** — Le cordon d'alimentation doit être disposé de sorte à éviter d'être piétiné ou pincé par des objets placés sur ou contre lui. Faites particulièrement attention aux cordons au niveau des prises, des fiches multiples, et du point où ils sortent de l'appareil.
- 10) Nettoyage** — Le caisson de grave doit être nettoyé conformément aux instructions fournies dans le manuel d'utilisation.
- 11) Périodes de non utilisation** — Le cordon d'alimentation du caisson de grave doit être débranché de la prise de courant lorsqu'il n'est pas utilisé pendant une longue période.
- 12) Protection contre la foudre et la surtension** — Débranchez le caisson de grave de la prise murale en cas d'orage et/ou de coupures de courant récurrentes afin d'éviter les dégâts dérivant d'une surtension.
- 13) Entrée d'objet et de liquide** — Prenez soin de ne pas faire tomber d'objets et de ne pas déverser de liquides sur le boîtier du caisson. N'exposez pas le caisson de grave aux ruissellements et aux projections de liquides. Ne posez pas d'objets remplis de liquides sur ou à côté du caisson de grave. Par exemple : vases, boissons, lampes à combustible liquide, etc.
- 14) Dégâts nécessitant réparation** — Confiez la réparation du caisson de grave à du personnel qualifié dans les cas suivants :
- le cordon d'alimentation ou la fiche ont été endommagés
  - des objets sont tombés ou du liquide a été déversé sur le caisson de grave
  - le caisson de grave a été exposé à la pluie
  - le caisson de grave ne semble pas fonctionner correctement ou ne fonctionne plus de manière optimale
  - le caisson de grave est tombé ou le boîtier a été endommagé
  - le cône du haut-parleur et/ou la suspension ont été physiquement endommagés
- 15) Entretien** — L'utilisateur doit éviter tout entretien du caisson de grave qui n'est pas explicitement décrit dans le manuel d'utilisation. Toutes les autres opérations d'entretien doivent être confiées à des techniciens spécialisés.
- 16) Surcharge** — Ne surchargez pas les prises murales, les rallonges ou les prises multiples afin d'éviter tout risque d'incendie ou de choc électrique.

AVERTISSEMENT



CE CAISSON DE GRAVE EST CAPABLE DE PRODUIRE DES NIVEAUX DE PRESSION SONORE TRÈS ÉLEVÉS. VEUILLEZ FAIRE PREUVE DE MODÉRATION EN L'UTILISANT POUR ÉVITER DES LÉSIONS AUDITIVES IRRÉVERSIBLES.

- 17) Mise à la terre** — Ce caisson de grave est doté d'un cordon d'alimentation à trois broches, mis à la terre. Les précautions nécessaires doivent être prises afin de ne pas endommager le dispositif de mise à la terre. L'endommagement de la broche de mise à la terre du cordon d'alimentation du caisson de grave pourrait augmenter les risques de choc électrique et endommager les pièces électroniques de manière permanente.

## DÉCLARATION DE COMPATIBILITÉ FCC

**REMARQUE :** cet appareil a été testé et déclaré conforme aux limites de la partie 15 des règles de la FCC. Ces limites visent à garantir une protection raisonnable contre les interférences nuisibles d'une installation domestique. Cet appareil génère, utilise et peut émettre de l'énergie radio électrique et, s'il n'est pas installé et utilisé conformément aux instructions, peut causer des interférences nuisibles aux communications radio. Cependant, rien ne garantit que des interférences ne se produiront pas dans une installation particulière. Si cet appareil provoque des interférences nuisibles avec la réception des signaux de radio ou de télévision, qui peuvent être vérifiés en éteignant et en rallumant l'appareil, l'utilisateur est encouragé à essayer de corriger ce problème en prenant une ou plusieurs des mesures suivantes :

- Réorienter ou repositionner l'antenne de réception.
- Augmenter la séparation entre l'appareil et le récepteur.
- Brancher l'appareil sur un circuit électrique différent de celui où le récepteur est branché.
- Consulter le revendeur ou un technicien radio/TV expérimenté pour une assistance.

## TABLE DES MATIÈRES

Instructions importantes sur la sécurité : .....	2-3
Introduction : .....	4
Présentation du produit : .....	5
Installation de votre <i>Dominion™</i> dans votre local d'écoute : .....	6-10
Déballage de votre <i>Dominion™</i> : .....	11
Configuration du panneau de commande arrière : .....	12
Détail des commandes du <i>Dominion™</i> : .....	14-15
Branchement de votre <i>Dominion™</i> : .....	16-23
Procédure de réglage recommandée : .....	24-26
Questions les plus fréquentes : .....	27
Nettoyage de votre <i>Dominion™</i> : .....	28
Dépannage : .....	28
Informations sur la garantie limitée / assistance : .....	31
Caractéristiques : .....	32

## INTRODUCTION

Nous vous félicitons d'avoir choisi le caisson de grave amplifié JL Audio *Dominion™*. Ce produit a été essentiellement conçu pour assurer une performance exceptionnelle de votre home cinéma ou système audio pendant les nombreuses années à venir.

Notre entreprise s'est totalement engagée dans la recherche sur les haut-parleurs à haute performance et les technologies d'amplification. Les modèles de haut-parleur à longue excursion JL Audio sont largement considérés comme des références pour leur comportement linéaire et leur haut niveau de sortie. Nous avons également concentré nos efforts sur la création d'un amplificateur puissant et sur les techniques de traitement des signaux afin d'obtenir des performances de basse fréquence exceptionnelles. Votre *Dominion™* renferme toutes ces disciplines de base dans un boîtier compact, magnifiquement réalisés pour vous offrir une expérience d'écoute incomparable.

## LES TECHNOLOGIES JL AUDIO INCLUSES DANS LES CAISSONS DE GRAVE DOMINION™

### Système moteur optimisé DMA

DMA est le système breveté de moteurs en régime dynamique de JL Audio conçu pour améliorer le comportement dynamique du moteur. Grâce à l'optimisation DMA, les moteurs de haut-parleur restent linéaires sur une vaste gamme d'excursions et maintient un champ magnétique fixe très stable sur une gamme de puissance très étendue. Ceci permet d'obtenir une très faible distorsion et une reproduction fidèle des transitoires... ou d'établir tout simplement : des basses puissantes, claires et précises.

### Collier de renforcement ventilé VRC (Brevet U.S. #6,118,884)

Le système VRC (Vented Reinforcement Collar) JL Audio permet d'améliorer la rigidité et la stabilité de la jonction de l'ensemble cône/spider/bobine et de diriger le flux d'air sur les enroulements de bobine pour améliorer la performance thermique.

### Méthode de fixation Floating-Cone™ (Brevet U.S. #6,501,844)

Cette technique de montage assure une géométrie de contour du haut-parleur assemblé pour un meilleur contrôle d'excursion et un meilleur alignement dynamique de la bobine.

### Système de fils conçu avec précision (Brevet U.S. #7,356,157)

Le système de fils et de fixations conçu avec précision assurent un comportement contrôlé et silencieux dans les conditions d'excursion les plus extrêmes, permettant de réduire la distorsion, les bruits mécaniques et d'obtenir une fiabilité accrue.



Nous vous remercions sincèrement pour votre achat et vous invitons à lire ce manuel avec soin afin d'obtenir le plus haut niveau de performance de votre caisson de grave *Dominion™*. Bonne écoute.

## PRÉSENTATION DU PRODUIT

Les caissons de grave *Dominion™* JL Audio renferment un diffuseur de dernière génération JL Audio et des composants électroniques/ amplificateur dans un boîtier très optimisé pour offrir une expérience d'écoute exceptionnelle dans votre home cinéma ou système audio.

Le diffuseur de votre système *Dominion™* est capable d'assurer un mouvement linéaire excellent sans difficulté ou distorsion audible. Ce diffuseur spécialement conçu permet à votre *Dominion™* de reproduire des sons à basse fréquence puissants avec un impact surprenant et une précision exceptionnelle. Les diffuseurs *Dominion™* offrent des capacités d'excursion « peak-to-peak » bien supérieures à 2,5 pouces (60 mm - d108), et 2,7 pouces (68 mm - d110) pour traiter efficacement la dynamique du programme audio le plus exigeant.

Pour obtenir le maximum de ce haut-parleur à longue excursion, votre *Dominion™* renferme un amplificateur de commutation de grande précision. Les amplificateurs *Dominion™* sont capables d'émettre des tensions de sortie de 500 watts (d108), et 750 watts (d110) de puissance RMS lorsqu'ils sont rapportés à l'impédance nominale du haut-parleur, ce qui nous permet de tirer pleinement profit de l'amplitude maximale de l'enveloppe de chaque diffuseur.

Le magnifique boîtier de votre *Dominion™* est également le fruit d'une technologie précise. Pour contenir les niveaux de pression émis par le diffuseur du *Dominion™*, nous utilisons un matériau découpé sous commande numérique en MDF doté de multiples systèmes de fixation interne et de techniques d'assemblage avancées.

Le caisson de grave *Dominion™* renferme également un répartiteur passe-bas actif, un interrupteur de polarité, et un contrôle de phase permettant d'obtenir une transition acoustique optimale entre le(s) caisson(s) de grave et les principaux haut-parleurs. Les signaux d'entrée sont émis par une paire d'entrée ligne RCA stéréo ou par une prise démontable pour les entrées niveau haut-parleur.

Comme vous le constatez dans cette brève introduction, ce caisson de grave compact est très technologique. Le contenu de ce manuel décrit les différentes fonctions et vous guidera dans le processus de configuration et de réglage de votre *Dominion™* afin que vous puissiez obtenir la meilleure expérience d'écoute à basse fréquence.

**Si vous avez besoin d'une assistance, nous vous conseillons vivement de contacter votre revendeur JL Audio pour des conseils et des services d'experts.**

IMPORTANT



**IMPORTANT ! IL EST BON DE LIRE LE CHAPITRE SUIVANT AVANT DE DÉBALLER VOTRE CAISSON DE GRAVE DOMINION™. IL EST RECOMMANDÉ DE DÉBALLER LE CAISSON DE GRAVE PRÈS DE SON EMPLACEMENT FINAL.**

## INSTALLATION DE VOTRE CAISSON DE GRAVE DOMINION™ DANS VOTRE LOCAL D'ÉCOUTE :

Votre espace d'écoute ou théâtre fait partie intégrante de votre système de reproduction du son. Les dimensions physiques de l'espace, son ameublement, son équipement, les portes et les fenêtres sont essentiels dans la définition de la sonorité du système.

Lorsque vous placez une source sonore dans un espace rectangulaire clos, des ondes stationnaires se créent et établissent une relation entre la longueur d'onde du son et les dimensions de votre espace. En d'autres termes, les ondes stationnaires naissent d'une énergie sonore qui est piégée dans l'espace d'écoute lorsqu'elle rebondit entre les deux murs opposés. Les ondes stationnaires dans l'espace d'écoute créent des crêtes et des creux acoustiques lorsque le son est plus fort ou plus faible, selon la position physique de l'espace. L'énergie s'accumule également aux limites de l'espace, créant une réponse des basses exagérée à certaines fréquences. Ces résonances fondamentales sont également appelées « modes » de résonance.

Pour conclure cette histoire de mode, il faut éviter les places assises dans les zones de crête ou de creux des ondes stationnaires. Il est vivement recommandé de placer vos sièges dans des zones où les crêtes et les creux modaux sont modérés et ne se renforcent pas mutuellement. Les deux grandes zones à éviter sont celles situées près du centre de la salle et à proximité des murs.

Tout comme vos places d'écoute peuvent être installées dans une zone de crête ou de creux, votre caisson de grave peut l'être également. Un caisson de grave placé dans l'angle d'une pièce excite au maximum la structure de mode de cette pièce, créant ainsi une sortie puissante avec un nombre minimum de creux. Lorsque le caisson de grave est placé loin d'un angle ou d'un mur, les modes de la pièce sont moins excités, ce qui peut altérer le son à la position d'écoute.

Faites des essais d'emplacement de votre position d'écoute et du caisson de grave pour trouver la meilleure solution. Les essais précis permettent généralement d'obtenir une sonorisation de meilleure qualité. Suivez nos conseils de configuration (décrits aux pages suivantes) pour démarrer.

**Nous vous recommandons de commencer en plaçant votre Dominion™ à l'avant de la pièce, sur le sol, près du haut-parleur avant gauche ou droite.** Placez le Dominion™ à proximité des murs pour renforcer les basses et placez-le à distance des murs pour diminuer les basses. En augmentant la distance entre le caisson de grave et les murs on peut lisser la réponse des basses extrêmes dans certaines pièces.

Nous recommandons de ne pas placer le Dominion™ à proximité des fenêtres afin d'éviter les grondements et les transmissions sonores à l'extérieur.



*Si vous prévoyez d'installer votre Dominion™ à l'intérieur d'une armoire, veuillez consulter les instructions en page 8.*

Positionnement au sol recommandé pour Un caisson de grave Dominion™

PLUS INTENSE

PLUS INTENSE

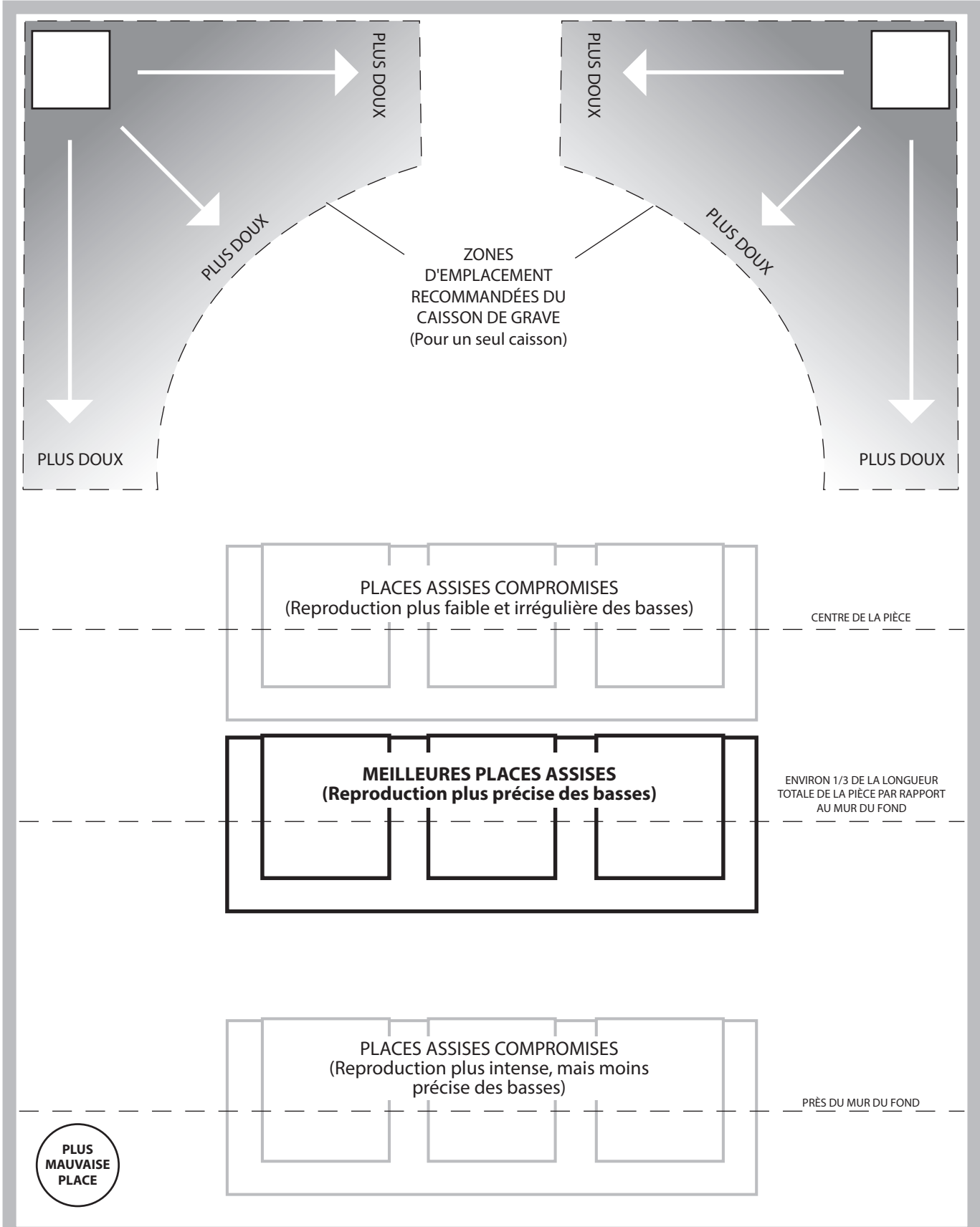

FRANÇAIS

## CONSIDÉRATIONS PARTICULIÈRES CONCERNANT LES INSTALLATIONS INCORPORÉES

Le caisson de grave *Dominion™* peut être incorporé dans une armoire faite sur mesure en suivant ces quelques conseils simples.

- 1) Laissez un espace libre de 4 pouces (10 cm) derrière le panneau ampli de votre *Dominion™* pour un refroidissement adéquat et le dégagement du connecteur.
- 2) Sur tous les autres côtés (sauf au fond), laissez un espace d'au moins 2 pouces (5 cm) pour une ventilation adéquate.
- 3) Le *Dominion™* fonctionnant généralement à chaud durant une utilisation poussée, nous recommandons d'inclure des événements thermiques adéquats dans les boîtiers sur mesure qui renferment le *Dominion™*. Deux événements de 3 pouces (7,5 cm) de diamètre placés vers le fond et vers le haut du boîtier, permettront à l'air frais de circuler sur le panneau de l'ampli de votre caisson *Dominion™*, et de le maintenir frais et heureux.
- 4) Votre caisson de grave *Dominion™* est capable de déplacer de grandes quantités d'air. Si l'avant du *Dominion™* est recouvert d'une grille sur mesure, la taille de la grille doit être AU MOINS égale à celle du cône pour chaque modèle afin que la sortie ne soit pas étouffée par le boîtier sur mesure. Consultez le tableau ci-dessous pour connaître les zones de ventilation recommandées.

Modèle	Zone de ventilation grille sur mesure recommandée
d108	≥ 33 in <sup>2</sup> (213 cm <sup>2</sup> )
d110	≥ 49 in <sup>2</sup> (316 cm <sup>2</sup> )

Vue arrière de l'armoire :

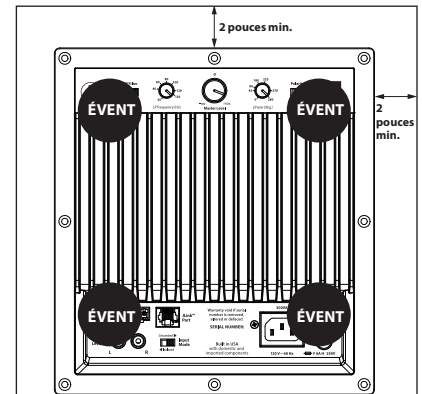

### Utilisation de deux caissons de grave Dominion™

Si vous utilisez deux caisson de grave *Dominion™*, placez-les à proximité des angles avant de la pièce, aux angles diagonalement opposés de la pièce, ou au centre des murs opposés, tel qu'indiqué à droite.

Les essais d'emplacement du caisson de grave et de l'auditeur sont recommandés pour obtenir les meilleurs résultats - les avantages peuvent être significatifs.

Des mesures à haute résolution et un étalonnage professionnel du système sont recommandés pour obtenir les meilleurs résultats et performances du système.

### Positionnement recommandé pour Deux caissons de grave Dominion™

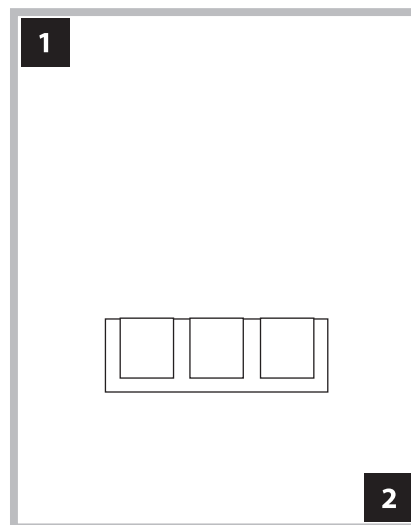
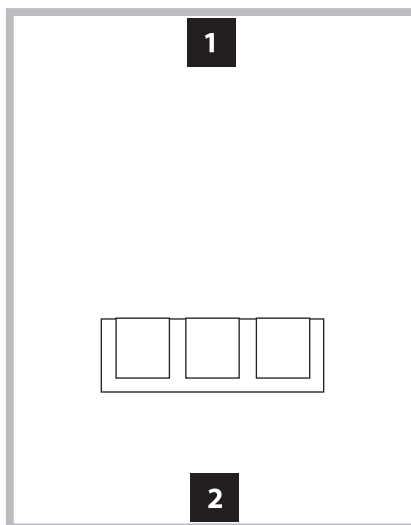
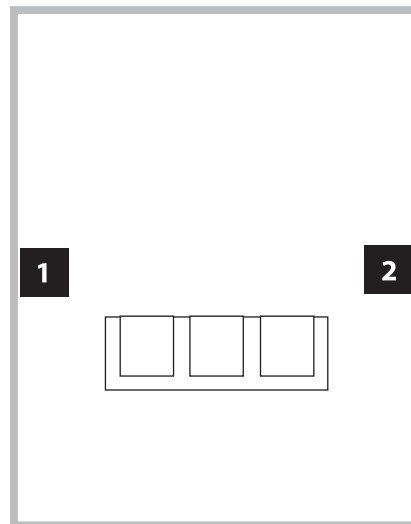
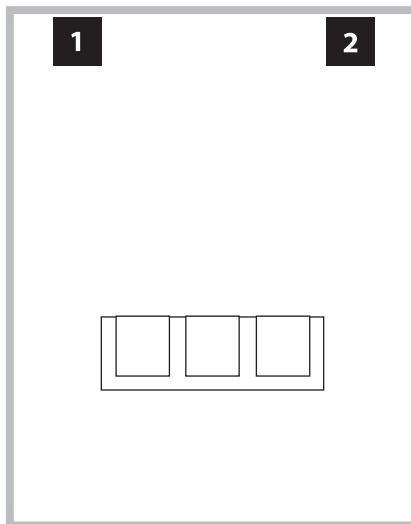

### Positionnement recommandé pour Trois caissons de grave Dominion™

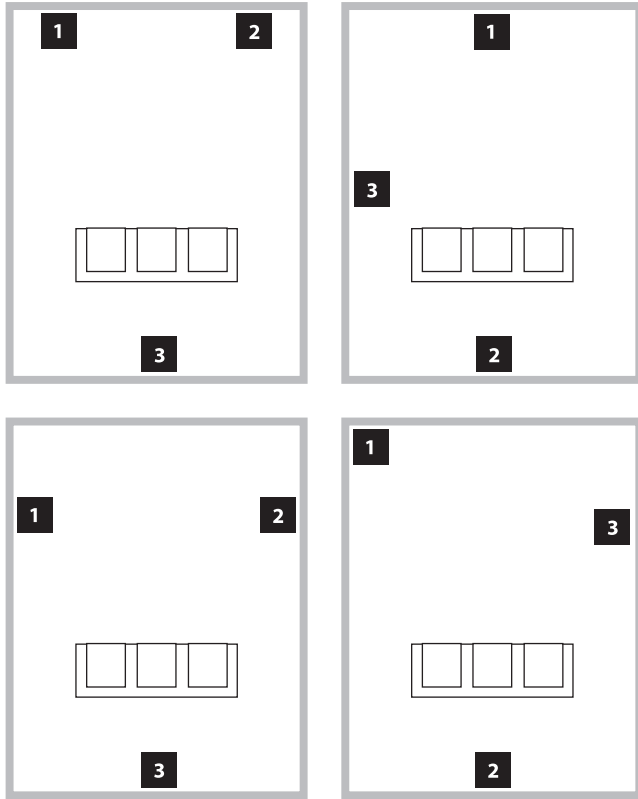

### Positionnement recommandé pour Quatre caissons de grave Dominion™

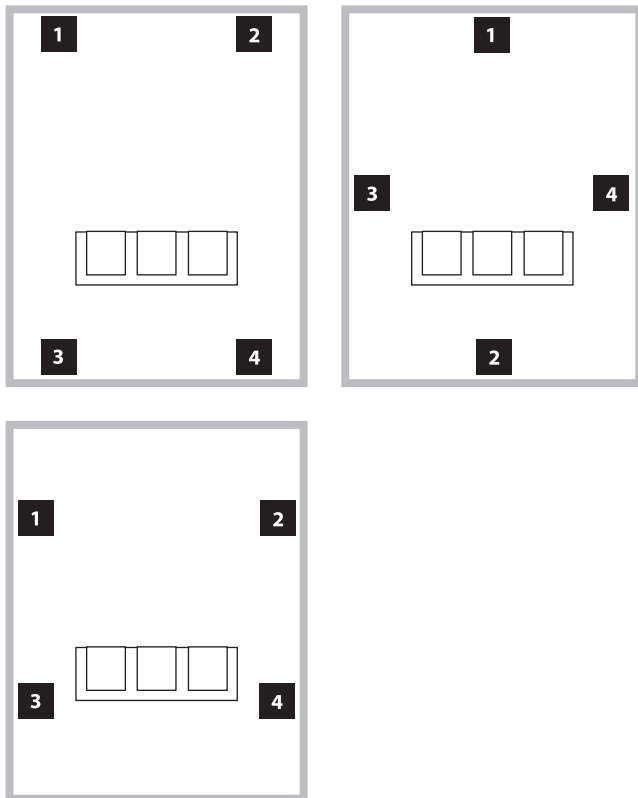

### Utilisation de Trois ou Quatre caissons de grave Dominion™

Les recherches démontrent qu'il est possible d'obtenir une réponse de basse très lisse dans un grand espace d'écoute avec quatre caissons de grave, en les plaçant au centre de chacun des quatre murs (même si deux ou trois caissons de grave peuvent donner quasiment les mêmes résultats).

Les essais d'emplacement du caisson de grave et de l'auditeur sont recommandés pour obtenir les meilleurs résultats - les avantages peuvent être significatifs.

Des mesures à haute résolution et un étalonnage professionnel du système sont recommandés pour obtenir les meilleurs résultats et performances du système.

Déballer le carton près de l'endroit où le caisson de grave sera installé. Le caisson de grave est EMBALLÉ à l'envers. Le carton doit être retourné SOIGNEUSEMENT pour retirer le caisson de grave et minimiser les efforts.

IMPORTANT



## DÉBALLAGE DE VOTRE DOMINION™

Une fois la position de votre *Dominion*™ déterminée sur le sol de votre espace d'écoute, vous pouvez le déballer près de l'emplacement prévu pour son installation.

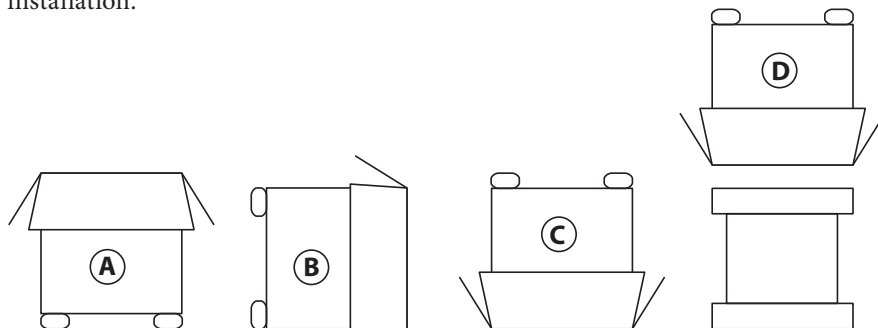

**IMPORTANT :** À CAUSE DU POIDS DU CAISSON DE GRAVE *DOMINION*™, VEUILLEZ FAIRE ATTENTION EN LE DÉBALLANT ET EN LE POSITIONNANT AFIN D'ÉVITER LES RISQUES DE BLESSURE. SI POSSIBLE, DEMANDEZ L'AIDE D'UNE AUTRE PERSONNE POUR FACILITER CETTE OPÉRATION. POUR MINIMISER LES RISQUES DE BLESSURE, PLIEZ VOS GENOUX ET SOULEVEZ AVEC VOS JAMBES, SANS SOLLICITER VOTRE DOS.

### Instructions détaillées pour le déballage du caisson de grave :

1. Placez le carton sur le sol près de l'endroit où vous voulez l'installer dans la pièce.
2. Ouvrez le haut du carton (en respectant les marquages) et retirez le manuel et le câble électrique.
3. Le caisson de grave est emballé à l'envers. Décollez le couvercle en polystyrène du fond du caisson de grave.
4. Desserrez le tissu protecteur pour retirer plus facilement l'appareil par la suite (ne le retirez pas encore). Lorsque vous ouvrez le tissu protecteur, vous regardez le fond du caisson de grave.
5. Remplacez le couvercle en polystyrène que vous aviez retiré à l'Étape 3 pour protéger le boîtier du caisson de grave tout en retournant et en déballant le caisson de grave aux étapes suivantes.
6. Retournez délicatement la boîte sur le côté, en repliant les rabats du carton vers l'extérieur.
7. Tout en maintenant les rabats du carton repliés, retournez délicatement le carton sur sa partie supérieure (extrémité ouverte).
8. Tirez le carton tout droit vers le haut jusqu'à ce que le caisson de grave soit dégagé et mettez-le de côté.
9. Retirez le couvercle en polystyrène de l'extrémité supérieure et placez-le dans le carton.
10. Retirez le sac en plastique et placez-le dans le carton.
11. Soulevez le caisson de grave du couvercle en polystyrène restant et placez le couvercle dans le carton.
12. Retirez le tissu protecteur et placez-le dans le carton.

IMPORTANT



**IMPORTANT !** VEUILLEZ CONSERVER TOUT L'EMBALLAGE POUR GARANTIR UN TRANSPORT FIABLE DU CAISSON DE GRAVE ET POUR DES EXIGENCES D'ENTRETIEN FUTURES.

## Panneau de commande arrière (Modèle 120 V représenté)

Le schéma étiqueté ci-dessous décrit le panneau arrière d'un caisson de grave *Dominion™*.  
Les modèles d108 et d110 ont des configurations identiques

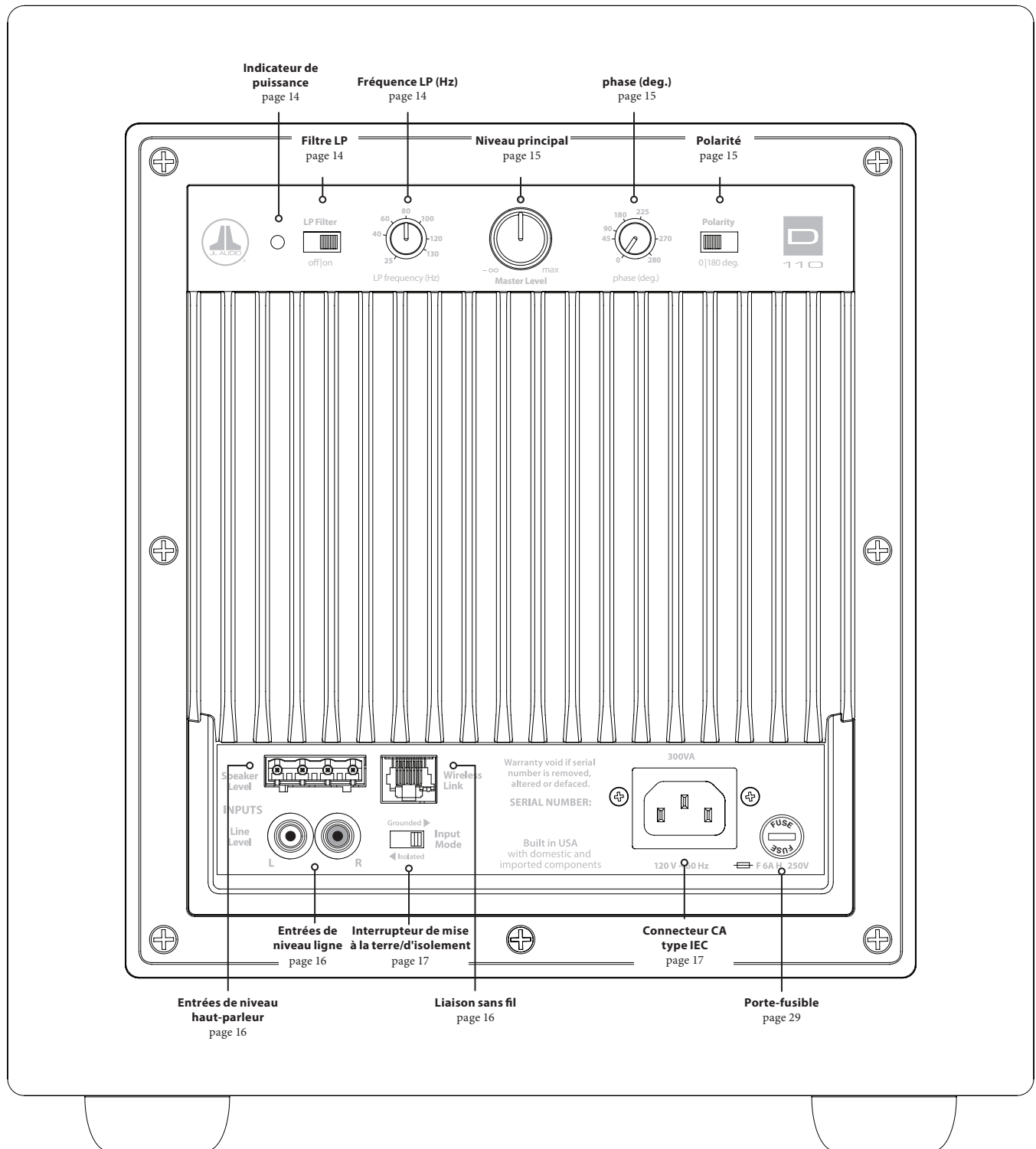





## DOMINION™ COMMANDES EN DÉTAIL

### Indicateur de puissance à LED

L'indicateur à LED sur le panneau de commande indique la disponibilité opérationnelle du caisson de grave *Dominion™*. **Remarque : les caissons de grave *Dominion™* N'ONT PAS d'interrupteur d'alimentation.** En revanche, le *Dominion™* allumera automatiquement son amplificateur interne s'il détecte un son à l'une de ses entrées et éteindra son amplificateur interne s'il ne détecte aucun signal pendant environ trente (30) minutes. Lorsqu'il est en mode veille, le *Dominion™* ne consomme qu'une très faible puissance (<0,5 watt). Consultez le tableau ci-dessous pour connaître la fonction et la signification des LED.

Couleur du LED	Mode	Condition
Vert	On	Signal audio détecté
Rouge	Mode veille	Lors de la première connexion ou 30 minutes après la perte du signal audio

Dans le cas improbable où la fonction d'allumage automatique ne serait pas assez sensible pour un système particulier, utilisez un câble d'adaptateur Y (un connecteur femelle vers deux connecteurs mâles RCA) pour diviser le signal entrant en deux signaux d'entrée RCA sur le *Dominion™*. Ceci augmentera le niveau d'entrée de 6dB. Sachez que si du bruit important s'accumule aux entrées du caisson de grave il pourrait ne pas s'éteindre comme vous le souhaitez. Dans ce cas, retirez le câble d'adaptateur Y et/ou recherchez la source du bruit dans les composants en amont.

La seule façon d'éteindre complètement un caisson de grave *Dominion™* c'est de débrancher son cordon d'alimentation CA. N'utilisez pas de prise commutée, prise multiple équipée d'un interrupteur, ou tout autre interrupteur externe pour éteindre ou allumer un *Dominion™*, car cela pourrait provoquer des bruits transitoires indésirables et potentiellement nuisibles.

### Interrupteur du Filtre LP

Le sélecteur du « Filtre LP » détermine le mode opérationnel du répartiteur actif incorporé de votre *Dominion™*.

« Off » permet de désactiver le filtre répartiteur, en retirant complètement ce circuit du trajet du signal, et est également très utile lorsqu'on utilise un récepteur ou des filtres de préampli/processeur et des fonctions de gestion des graves

« On » permet d'activer le répartiteur actif embarqué. Ce répartiteur comprend un filtre passe-bas de 24 dB/octave pour les signaux qui alimentent l'amplificateur interne.

### Bouton Fréquence LP

Le sélecteur « Fréquence LP (Hz) » permet à l'utilisateur de sélectionner la fréquence de coupure du répartiteur actif incorporé de votre *Dominion™*. Il n'a aucune utilité si l'interrupteur « Filtre LP » se trouve en position « Off ». La fréquence varie de 25 Hz (dans le sens inverse des aiguilles d'une montre) à 130 Hz (dans le sens des aiguilles). La fréquence de 80 Hz est une fréquence de



IMPORTANT

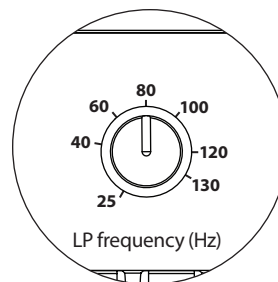
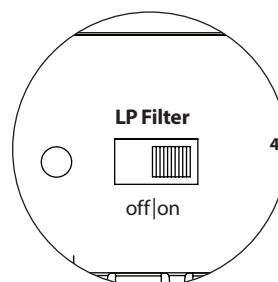
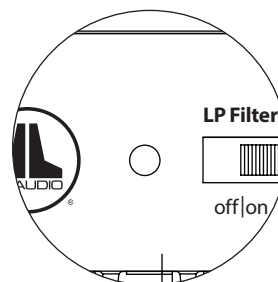

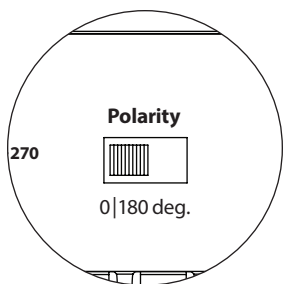
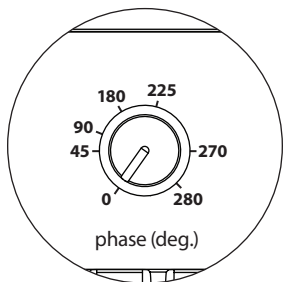
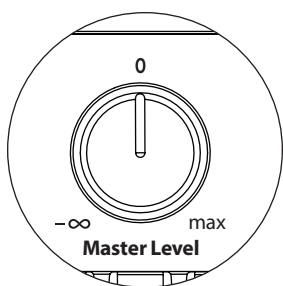

filtre communément utilisée et constitue généralement un bon point de départ pour les ajustements.

### Bouton Niveau principal

Le Bouton de « Niveau principal » est utilisé pour régler le niveau de sortie du *Dominion™*, relatif au reste du système audio.

Lorsqu'on le tourne dans le sens inverse des aiguilles d'une montre, la sortie du caisson de grave est complètement coupée. Lorsqu'il est en position « 0 » ou verticale, le niveau est au gain de référence. Lorsqu'on le tourne dans le sens des aiguilles, le niveau du caisson de grave est au maximum de sa sensibilité (le plus fort).

### Phase (deg.) Bouton

Le bouton de réglage « phase (deg.) » permet à l'utilisateur de régler la temporisation de la sortie du caisson de grave relative aux enceintes principales. Le contrôle « phase (deg.) » affectera tout d'abord la petite gamme de fréquence autour du point de coupure entre le caisson de grave et les enceintes satellites. Le degré d'étiquetage du contrôle « phase (deg.) » est établi à 80 Hz, point de coupure le plus courant entre des enceintes satellites et un caisson de grave. Les réglages de phase entre 0 degrés (rotation dans le sens inverse des aiguilles d'une montre) et 280 degrés (rotation dans le sens des aiguilles) sont possibles.

L'emplacement de l'enceinte, du caisson de grave et du siège d'écoute varie beaucoup selon les installations de home cinéma. Considérant que le positionnement physique des enceintes dans la pièce affecte beaucoup la qualité perçue de la sortie sonore, il est parfois utile de retarder la sortie du caisson de grave. C'est exactement ce qu'il se passe lorsque vous tournez le bouton de réglage « phase (deg.) » au-delà de 0 degrés.

Une fois votre *Dominion™* positionné dans votre espace d'écoute pour vous donner la sonorité globale optimale, et après avoir déterminé la position de l'interrupteur de polarité optimale (cf. paragraphe suivant), faites des essais de réglage de la « phase (deg.) ». En utilisant une source familière avec de bonnes graves moyennes et hautes, réglez la « phase (deg.) » et écoutez pour mieux définir les graves moyennes et une transition plus douce entre le caisson de grave et les enceintes satellites. Si aucun réglage ne semble meilleur que l'autre, laissez le réglage de « phase (deg.) » sur 0 degré.

### Interrupteur de polarité

L'interrupteur de « Polarité » permet à l'utilisateur de sélectionner la polarité du signal entre normal (0 deg) et inversé (180 deg). L'interrupteur de polarité affectera tout d'abord la petite gamme de fréquences autour du point de croisement entre le caisson de grave et les enceintes satellites.

Contrairement au réglage de la « phase (deg.) », qui ajoute effectivement un délai, l'interrupteur de polarité produit un renversement instantané des pics d'amplitude du signal. Par exemple, si, à un point de référence donné, une onde sinusoïdale a un pic d'amplitude, en actionnant l'interrupteur « phase (deg.) » vous convertissez instantanément ce pic en un creux d'amplitude. L'effet de l'interrupteur de polarité étant immédiat, il complète la commande « phase (deg.) » et ne peut pas être remplacé par cette commande.

Lorsque vous placez le caisson de grave dans l'espace d'écoute, faites des essais avec l'interrupteur de polarité avant d'ajuster la commande de « phase (deg.) ». Chaque position de l'interrupteur de polarité peut générer une transmission plus lisse entre le *Dominion™* et les enceintes satellites. Utilisez un matériau avec de bonnes basses moyennes et hautes pour l'évaluation.

## CONNEXION DU DOMINION™

### Entrées de niveau ligne

Le *Dominion™* dispose de connecteurs d'entrée RCA individuel, gauche et droite, déséquilibré. Ce sont les connecteurs les plus communément utilisés sur les applications audio domestiques.

Les systèmes dotés d'un caisson de grave mono ou d'une connexion au canal « LFE » n'utilisent qu'un seul jack RCA (gauche ou droite). Cette méthode s'applique à la plupart des récepteurs multicanaux et préamplificateurs / processeurs modernes.

Des jacks d'entrée RCA gauche et droite sont fournis séparément pour les systèmes dépourvus de connexion dédiée au caisson de grave mono. Ceci s'applique généralement aux équipements audio à deux canaux. Le *Dominion™* additionnera automatiquement les entrées gauche et droite pour alimenter son amplificateur interne.

#### Connecteurs RCA (un pour chaque canal) :

Embout : positif

Douille : négatif

Impédance d'entrée : 10 kΩ

### Entrées de niveau haut-parleur

Cette fonction est incluse pour des raisons de commodité pour faciliter la connexion du *Dominion™* à un récepteur ou un amplificateur intégré qui n'offre que des sorties haut-parleurs. Cette fonction n'est recommandée que si aucun signal de niveau ligne approprié n'est disponible.

Pour utiliser la fonction entrées « Niveau Haut-parleur », connectez tout simplement les sorties haut-parleur full-range de votre récepteur ou amplificateur intégré à la prise « Niveau Haut-parleur » du *Dominion™*, parallèlement aux enceintes principales. Dans cette application, les enceintes principales resteront « full range » et leur son ne sera pas affecté par la connexion du *Dominion™*.

L'entrée « Niveau haut-parleur » comprend un connecteur d'entrée et une prise démontable avec des connecteurs par câble captif. Un câble haut-parleur standard, jusqu'à 12 AWG (3 mm<sup>2</sup>), peut être utilisé et connecté à la prise démontable en retirant chaque vis de pression, en introduisant l'extrémité dénudée de chaque câble de haut-parleur, en prenant soin de ne pas court-circuiter un câble avec un autre, et en serrant la vis de pression. Les connexions sont les suivantes :

#### Connecteur « Niveau Haut-parleur » (de gauche à droite) :

1 : Canal gauche positif

2 : Canal gauche négatif

3 : Canal droite positif

4 : Canal droite négatif

Impédance d'entrée : 4,3 kΩ

### Connecteur liaison sans fil

Votre *Dominion™* dispose d'un connecteur pour liaison sans fil qui peut être utilisé avec un système TRX JL Audio JLink™ (vendu séparément). Le JLink™ TRX est un émetteur et un récepteur audio haute-fidélité, capable de transmettre des signaux audio sans fil jusqu'à 30 mètres. L'utilisation du JLink™ TRX évitera de dérouler des câbles signaux physiques depuis les sorties de niveau ligne de votre récepteur ou préampli/processeur jusqu'aux entrées de niveau ligne de votre *Dominion™*. En revanche, le *Dominion™* recevra sans fil des signaux audio dans son port pour liaison sans fil directement de la connexion par câble du récepteur JLINK™.

Remarque : l'utilisation du système JLINK TRX exige des sorties de niveau ligne de votre récepteur ou amplificateur. Les sorties haut-parleurs ne sont pas compatibles.

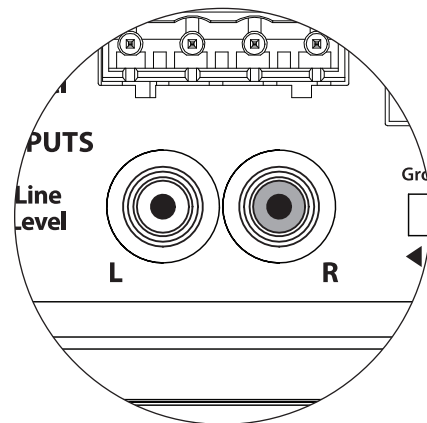

Les entrées gauche et droite du Dominion™ sont automatiquement additionnées en mono.

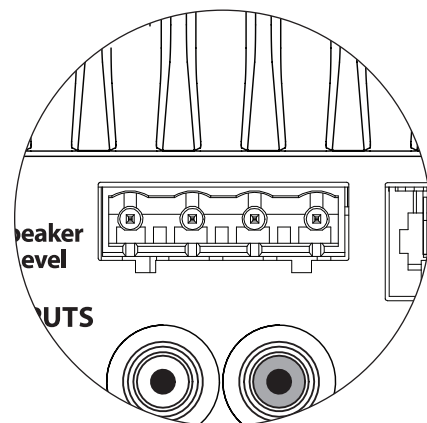

JLINK™ TRX  
(vendu  
séparément)

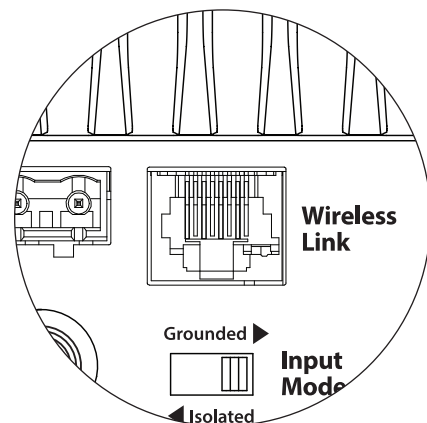

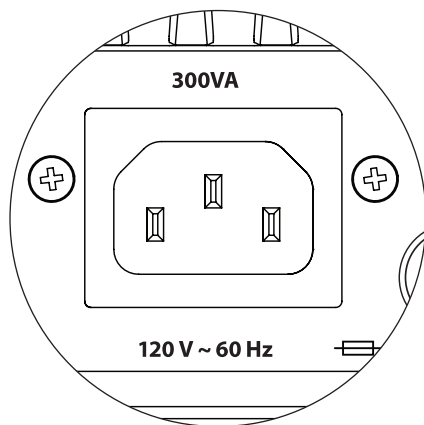
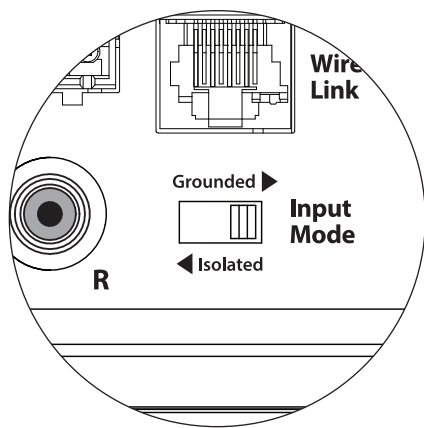

### Interrupteur « de mise à la terre /d'isolement »

Cette fonction permet de résoudre les problèmes de mise à la terre du signal des installations home cinéma lorsque plusieurs composants provenant de différents fabricants sont interconnectés. L'interrupteur Mode Entrée de « mise à la terre / d'isolement » sur le panneau arrière de connexion n'altère que les « Entrées RCA » et est destiné à faciliter une connexion silencieuse, sans bourdonnements à votre installation audio ou home cinéma. Cet interrupteur ne produit aucun effet sur les signaux connectés aux entrées « Niveau Haut-parleur ».

Avec cet interrupteur le *Dominion™* passe en mode « Isolement ». Si, lorsque tous les composants du système ont été connectés et activés (mais sans source musicale), vous entendez un bourdonnement continu en basse fréquence dans votre *Dominion™*, placez l'interrupteur en position de « mise à la terre » et évaluez le niveau de bruit. L'interrupteur permet dans n'importe quelle position de réduire les bourdonnements ou les bruits.

### Connecteur de puissance CA type IEC

La prise du cordon CA type IEC reçoit le cordon d'alimentation gros calibre (1,8 m) fourni avec votre *Dominion™*. Les caissons de grave vendus dans les différentes régions du monde sont configurés pour chaque système électrique local et comprennent des prises appropriées sur leurs cordons d'alimentation. Veuillez noter les marquages de tension visibles à côté du connecteur CA et vous assurer que vous alimentez le *Dominion™* uniquement avec une prise adaptée à ces marquages. N'utilisez que le cordon d'alimentation CA fourni avec le *Dominion™*. Pour plus d'informations concernant le **porte-fusible**, veuillez lire le chapitre Dépannage du présent manuel.

Le caisson de grave *Dominion™* est un dispositif puissant qui peut tirer beaucoup de courant. Si un trop grand nombre de composants du *Dominion™* sont connectés à une seule prise électrique, vous risquez de déclencher un disjoncteur de la maison lors d'une utilisation très poussée. Dans ce cas, divisez le *Dominion™* et les autres composants entre deux circuits électriques CA.

## RÉCEPTEUR / PROCESSEUR

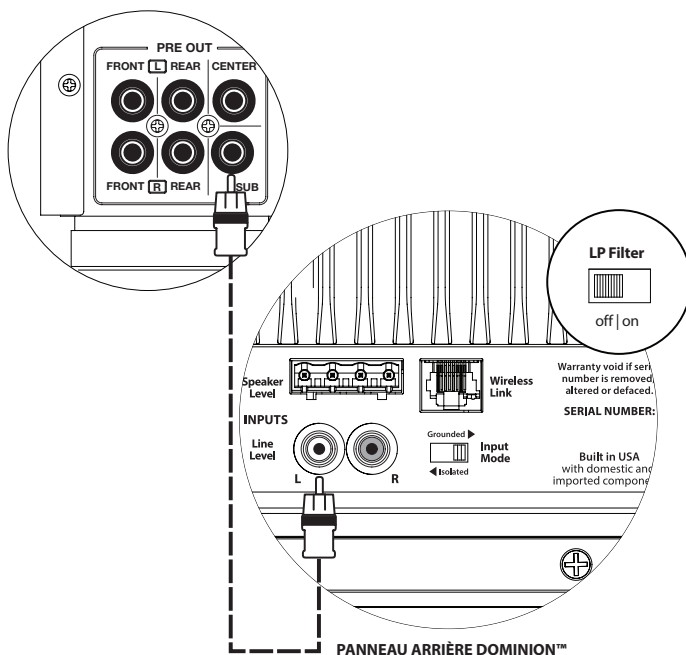

## CONNEXION DU SYSTÈME

### DIAGRAMME 1 :

#### Un Dominion™ connecté au Récepteur home cinéma ou au Préamplificateur/Processeur home cinéma

La plupart des récepteurs et des préamplificateurs/processeurs home cinéma fournissent une seule sortie de niveau ligne caisson de grave (mono).

Lorsque vous connectez une sortie mono du caisson de grave à votre *Dominion™*, vous devez simplement la connecter à une des entrées de ligne du caisson de grave (gauche ou droite). Utiliser un câble audio de bonne qualité doté de connecteurs RCA.

Dans la plupart des cas, vous utiliserez les fonctions gestion des graves/répartiteur du récepteur ou du préamplificateur/processeur. Cela exige que l'interrupteur du « Filtre LP » de votre *Dominion™* soit placé en position « Off ».

**AVERTISSEMENT ! ÉTEIGNEZ LE(S) DOMINION™ ET TOUS LES AUTRES COMPOSANTS DU SYSTÈME AVANT D'EFFECTUER OU DE CHANGER DES CONNEXIONS !**



AVERTISSEMENT

## CONNEXION DU SYSTÈME

### DIAGRAMME 2 :

#### Plusieurs caissons de grave Dominion™ connectés au récepteur home cinéma ou au préampli/ processeur home cinéma

La plupart des récepteurs et des préamplificateurs/processeurs home cinéma fournissent une seule sortie de niveau ligne caisson de grave (mono).

Lorsque vous connectez une sortie mono de caisson de grave à plus d'un Dominion™, utilisez un câble adaptateur Y (séparateur) pour séparer le signal de sortie entre plusieurs câbles audio, chacun alimentant un caisson de grave Dominion™ séparé. Utilisez un câble audio de bonne qualité doté de connecteurs RCA.

Dans la plupart des cas, vous utiliserez les fonctions gestion des graves/répartiteur du récepteur ou du préamplificateur/processeur. Cela exige que l'interrupteur du « Filtre LP » de votre Dominion™ soit placé en position « Off ».

Certains récepteurs et préamplificateurs/processeurs offrent plusieurs sorties, qui peuvent être utilisées pour connecter plusieurs caissons de grave Dominion™. Consultez le manuel de votre récepteur/pré-pro pour plus de détails.

#### RÉCEPTEUR / PROCESSEUR

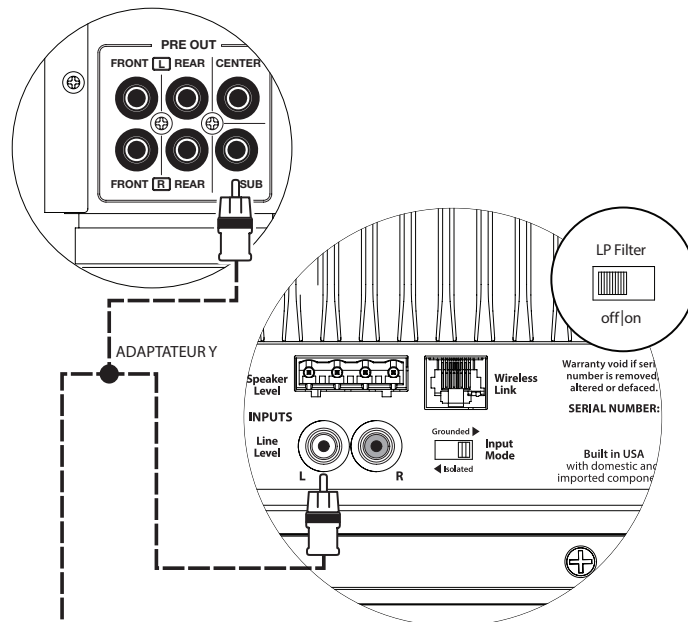

#### PANNEAU ARRIÈRE DOMINION™ (n° 1)

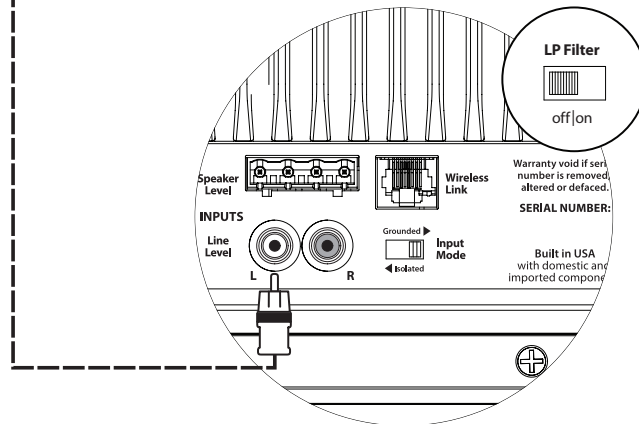

#### PANNEAU ARRIÈRE DOMINION™ (n° 2)

AVERTISSEMENT



**AVERTISSEMENT ! ÉTEIGNEZ LE(S) DOMINION™ ET TOUS LES AUTRES COMPOSANTS DU SYSTÈME AVANT D'EFFECTUER OU DE CHANGER DES CONNEXIONS !**

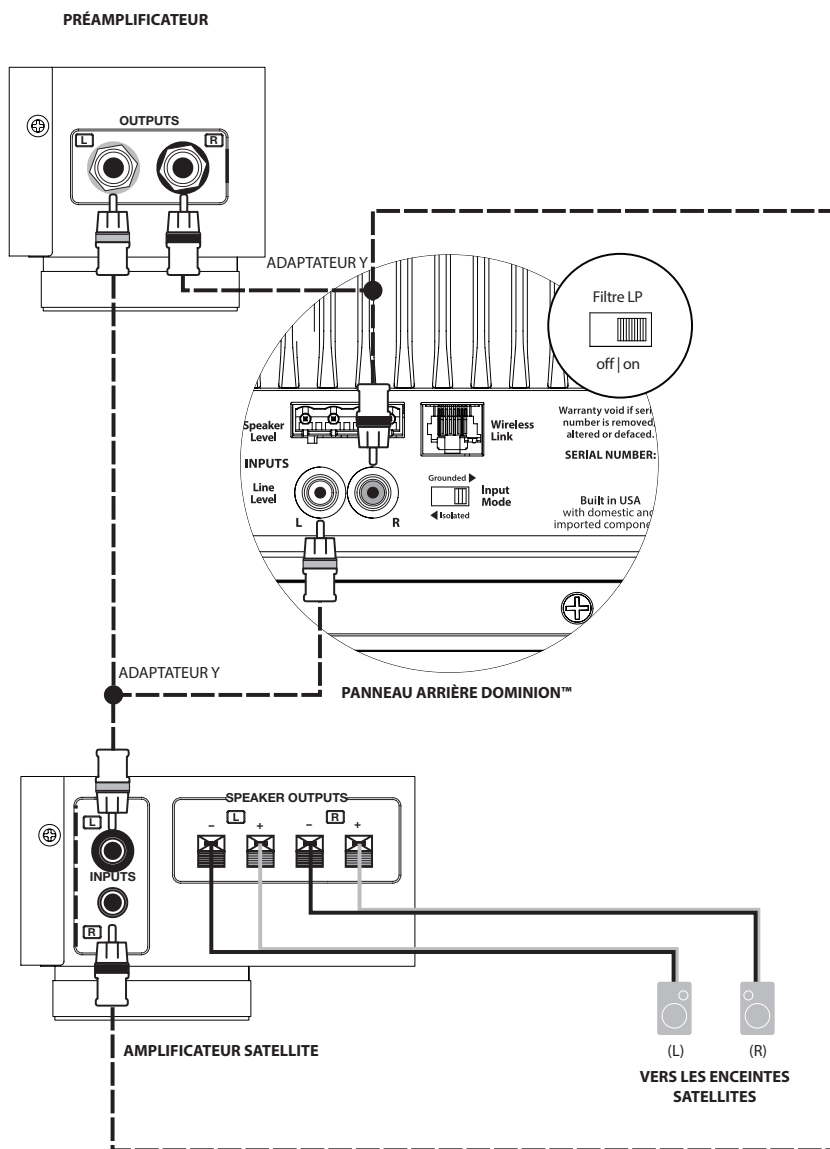

## CONNEXION DU SYSTÈME

### DIAGRAMME 3 :

#### Un Dominion™ connecté en Mono à un système audio à deux canaux

Lorsque vous connectez un seul Dominion™ en mono à un système audio à deux canaux, vous utilisez les deux entrées de ligne gauche et droite du Dominion™.

Idéalement, vous utiliserez les fonctions de gestion des basses (répartiteur) intégrées à votre préamplificateur (si disponibles), ou un répartiteur actif dédié (comme le JL Audio CR-1) pour séparer les signaux gauche et droite entre le caisson de grave et l'amplificateur de l'enceinte principale. Dans ce cas, le caisson de grave sera connecté à la sortie (ou aux sorties) dédiée du caisson de grave du répartiteur actif ou du préamplificateur. Utiliser un câble audio de bonne qualité doté de connecteurs RCA pour effectuer ces connexions.

Si vous n'utilisez pas un répartiteur actif externe ou une gestion des basses intégrés à votre préamplificateur, vous pouvez tout simplement séparer les signaux audio aux sorties du préamplificateur en utilisant les câbles d'adaptateur Y (séparateur). Puis, déroulez un câble audio à deux canaux jusqu'au caisson de grave à partir de ces adaptateurs Y et connectez ce câble aux entrées de ligne gauche et droite du caisson de grave.

Dans ce cas, vous devez introduire le filtre passe-bas sur le Dominion™ afin d'appliquer un filtrage en passe-bas au signal qui alimente l'amplificateur interne du caisson de grave. Le signal vers l'amplificateur principal du haut-parleur restera full-range.

**AVERTISSEMENT ! ÉTEIGNEZ LE(S) DOMINION™ ET TOUS LES AUTRES COMPOSANTS DU SYSTÈME AVANT D'EFFECTUER OU DE CHANGER DES CONNEXIONS !**



AVERTISSEMENT



## CONNEXION DU SYSTÈME

### DIAGRAMME 4 :

#### Deux caissons de grave Dominion™ connectés en Stéréo à un système audio à deux canaux

Lorsque vous connectez deux caissons de grave Dominion™ en stéréo à un système audio à deux canaux, vous attribuez un Dominion™ au canal de gauche et l'autre Dominion™ au canal de droite.

Idéalement, vous utiliserez les fonctions de gestion des basses (répartiteur) intégrées à votre préamplificateur (si disponibles), ou un répartiteur actif dédié (comme le JL Audio CR-1) pour séparer les signaux gauche et droite entre les caissons de grave et l'amplificateur de l'enceinte principale. Dans ce cas, les caissons de grave seront connectés aux sorties dédiées du caisson de grave du répartiteur actif ou du préamplificateur. Connectez la sortie gauche du préamplificateur à l'entrée de ligne du Dominion™ désigné comme le caisson de grave gauche. Puis, connectez la sortie droite du préamplificateur à l'entrée de ligne du Dominion™ désigné comme le caisson de grave droit. Utilisez un câble audio de bonne qualité doté de connecteurs RCA pour effectuer ces connexions.

Si vous n'utilisez pas un répartiteur actif externe ou une gestion des basses intégrés à votre préamplificateur, vous pouvez tout simplement séparer les signaux audio aux sorties du préamplificateur en utilisant les câbles d'adaptateur Y (séparateur). Puis, déroulez un câble audio vers chaque caisson de grave à partir de ces adaptateurs Y. Vous n'utiliserez qu'une seule « Entrée de ligne » sur chaque Dominion™ (gauche ou droite).

Dans ce cas, vous devez introduire le filtre passe-bas sur chaque Dominion™ afin d'appliquer un filtrage en passe-bas au signal qui alimente chaque amplificateur interne du caisson de grave. Le signal vers l'amplificateur principal du haut-parleur restera full-range.

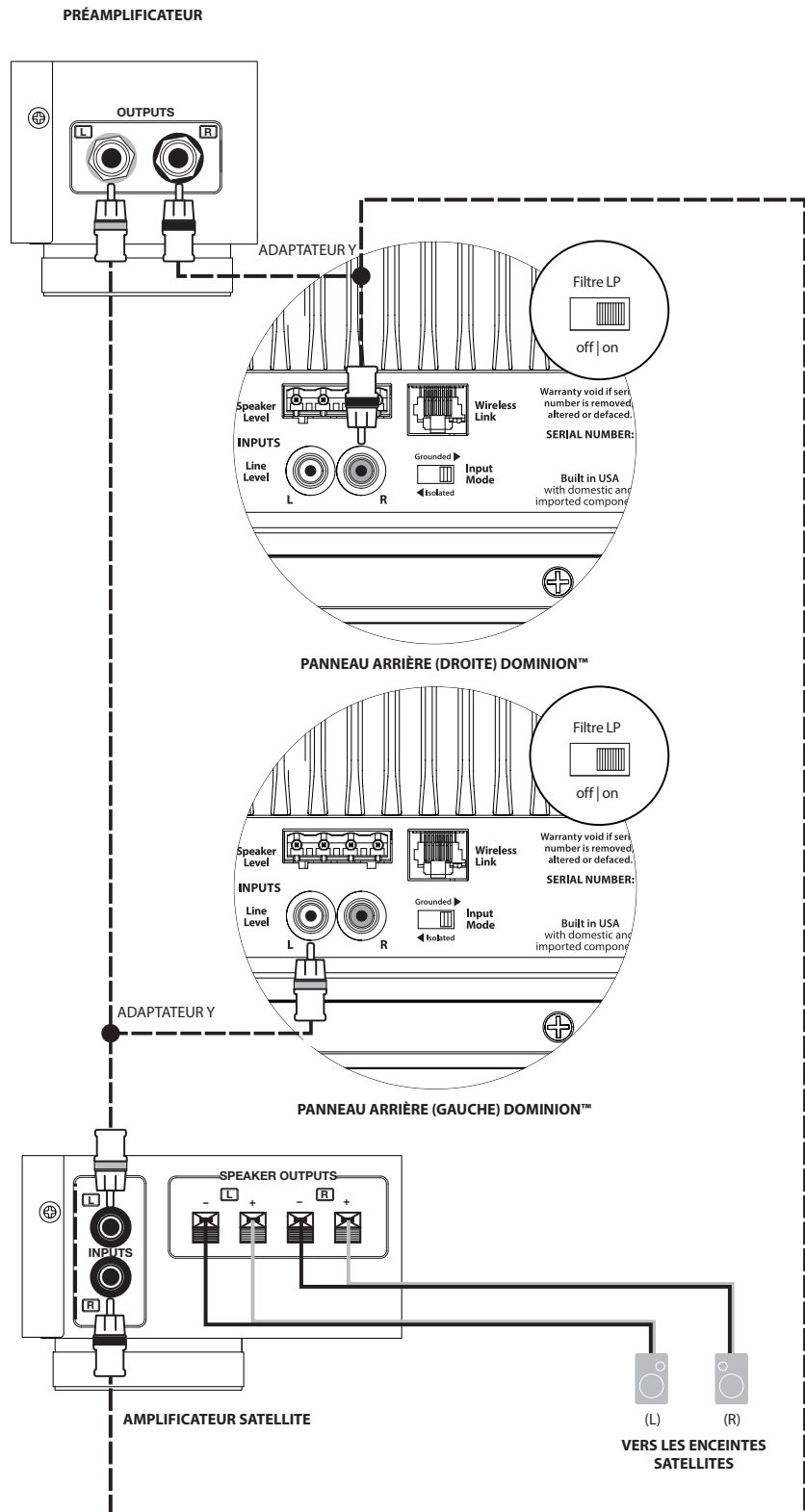

AVERTISSEMENT



**AVERTISSEMENT ! ÉTEIGNEZ LE(S) DOMINION™ ET TOUS LES AUTRES COMPOSANTS DU SYSTÈME AVANT D'EFFECTUER OU DE CHANGER DES CONNEXIONS !**

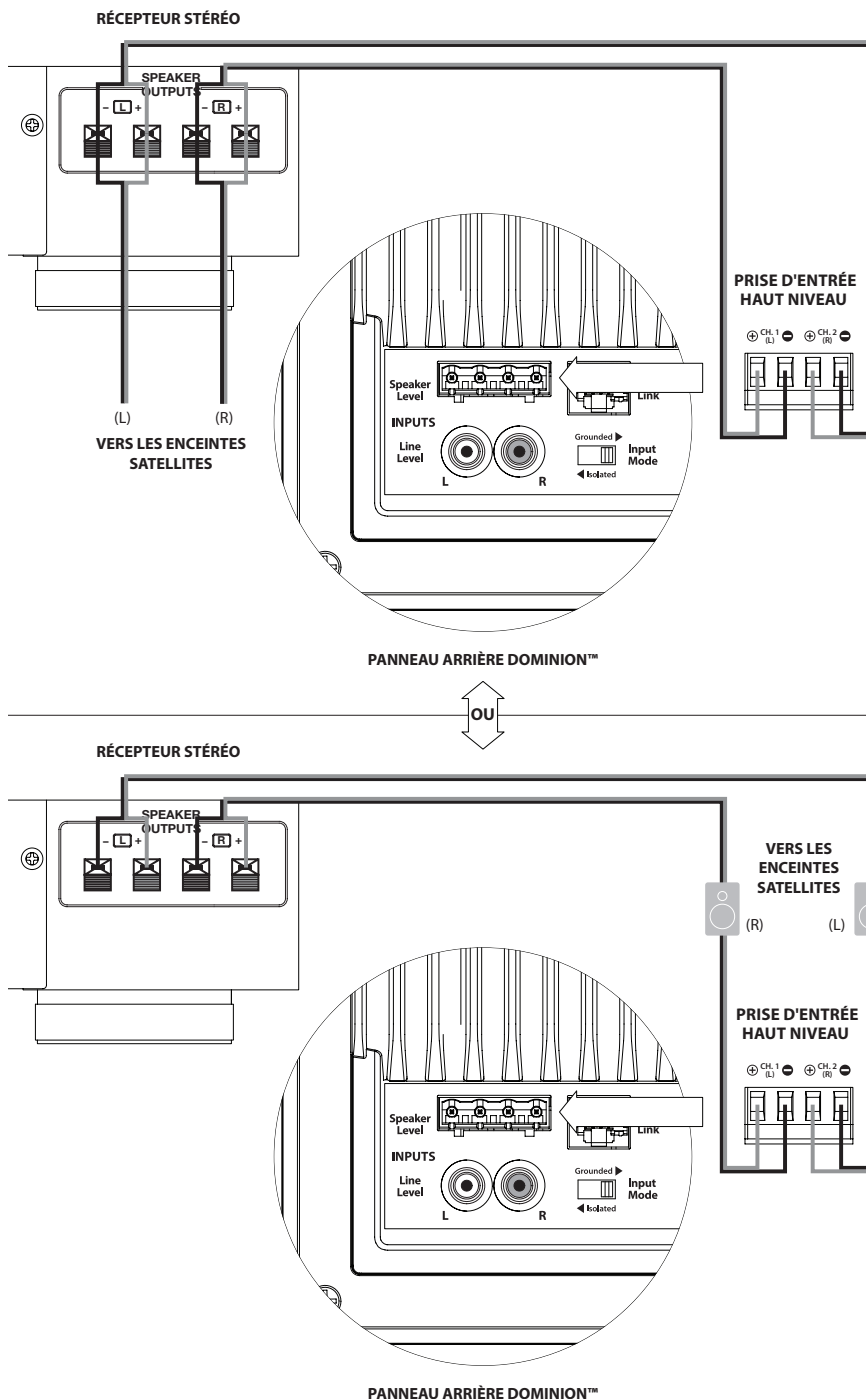

## CONNEXION DU SYSTÈME DIAGRAMME 5 : Connecter un Dominion™ à un Récepteur via les entrées de haut-parleur

Le *Dominion™* dispose d'entrées de niveau haut-parleur conçues pour accepter la sortie d'une source amplifiée, telle que les sorties de haut-parleur d'un récepteur stéréo. Cette fonction n'est recommandée que si aucun signal de niveau ligne approprié n'est disponible.

Lorsque vous connectez un seul *Dominion™* en mono à des sorties de haut-parleur d'un récepteur à deux canaux, vous utilisez les deux connexions gauche et droite de la prise des entrées du niveau haut-parleur du *Dominion™*. Utiliser des câbles haut-parleur de bonne qualité (jusqu'à 12 AWG / 3 mm<sup>2</sup>) pour effectuer ces connexions. Assurez-vous de prendre tous les torons dans chaque connecteur et empêchez que ces fils ne court-circuitent.

Vous pouvez effectuer les connexions aux entrées du caisson de grave du *Dominion™* aux terminaux de sortie du récepteur, ou aux enceintes principales, selon ce qui vous convient le mieux. Sur les récepteurs dotés de sélecteurs de haut-parleur A/B, vous pouvez connecter le *Dominion™* aux sorties « B », ce qui vous permet d'allumer et d'éteindre facilement le signal du caisson de grave avec le sélecteur de haut-parleur du récepteur.

La section d'entrée de votre *Dominion™* additionnera les entrées gauche et droite au mono et appliquera un filtrage passe-bas pour alimenter l'amplificateur interne du caisson de grave lorsque le « Filtre LP » de votre *Dominion™* sera allumé.

Les enceintes principales étant alimentées en parallèle avec les entrées du *Dominion™*, elles continuent de fonctionner comme enceintes « full-range ». Le réglage du bouton « Fréquence LP (Hz) » n'affectera que le son du *Dominion™*, pas les enceintes principales.

**AVERTISSEMENT ! ÉTEIGNEZ LE(S) DOMINION™ ET TOUS LES AUTRES COMPOSANTS DU SYSTÈME AVANT D'EFFECTUER OU DE CHANGER DES CONNEXIONS !**



AVERTISSEMENT



## PROCÉDURES DE RÉGLAGE RECOMMANDÉ

1) Préparation de la procédure de réglage : .....	24-25
2) Réglage du niveau : .....	26
3) Ajustement de polarité/phase : .....	26
4) Essais d'emplacement : .....	26

### PRÉPARATION POUR LE RÉGLAGE :

Veillez confirmer les réglages du système suivants avant de commencer le processus de configuration. Ceci permettra d'assurer un point de départ neutre et une configuration efficace de votre système.

#### Sur le récepteur ou préampli/processeur de votre home cinéma :

Avant de commencer la configuration de votre système *Dominion™*, nous vous recommandons de régler votre récepteur ou préampli/processeur de la façon suivante :

##### 1. Taille du haut-parleur

Depuis le menu de configuration du haut-parleur de votre récepteur ou préampli/processeur, configurez tous les haut-parleurs haute fréquence comme « petits » avec un point de croisement de 80 Hz. Cette méthode permettra de transmettre TOUTES les graves, de tous les canaux, aux caissons de grave et d'obtenir les meilleures prestations, indépendamment de la taille des enceintes principales (petites ou grandes).

##### 2. Distance du haut-parleur

Depuis le menu de réglage du haut-parleur, réglez correctement la distance qui sépare le haut-parleur de la position d'écoute, y compris la distance du caisson de grave. Utilisez un mètre ruban pour mesurer ces distances (la cohérence temporelle est importante). Si vous utilisez plusieurs caissons de grave *Dominion™*, calculez leurs distances par rapport aux positions d'écoute et utilisez cette valeur pour régler la distance du caisson de grave.

##### 3. Niveau du caisson de grave

Réglez le « niveau caisson de grave » du récepteur ou préampli/processeur à « 0 » ou sa position moyenne.

##### 4. Contrôles/Égaliseurs de tonalité

Réglez tous les contrôles de tonalité (basses, aigus, etc.) sur « 0 » et désactivez toutes les fonctions de l'égaliseur.

#### Sur votre Répartiteur Actif ou Gestion des Basses du processeur :

Si vous utilisez un processeur avec répartiteur actif ou gestion des basses, nous vous recommandons de le régler comme suit avant de procéder à la configuration de votre caisson de grave *Dominion™* (veuillez éteindre tous les caissons de grave du *Dominion™* avant d'effectuer ces réglages) :

##### 1. Fréquence de coupure du filtre

Sélectionnez une fréquence du filtre passe-bas de 80 Hz (pente de 24dB/octave, si l'option est possible)

##### 2. Niveau de sortie du caisson de grave

Réglez le niveau de sortie du caisson de grave sur « 0 » ou sa position moyenne.

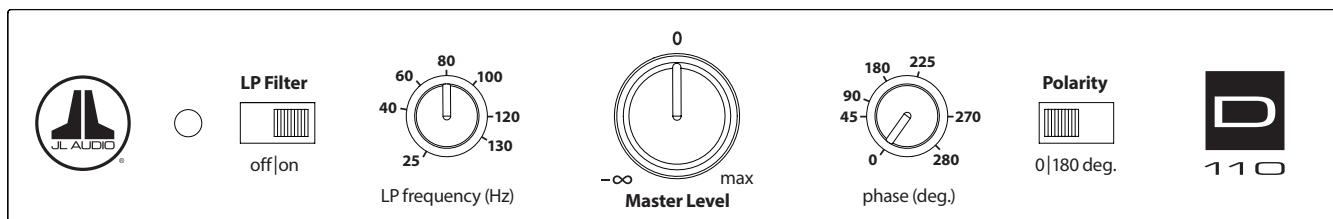

### Sur le panneau de commande Dominion™ :

#### 1. Interrupteur « Filtre LP » et bouton « fréquence LP (Hz) »

Si le récepteur/processeur de votre home cinéma dispose d'une gestion des graves (haut-parleurs réglés sur « petit »), ou si vous utilisez un processeur externe de répartiteur/gestion des graves, actionnez l'interrupteur « Filtre LP » de votre *Dominion™* sur Off.

Si votre application exige l'utilisation du filtre passe-bas intégré de votre *Dominion™*, sélectionnez la position « On » et réglez le bouton « Fréquence LP (Hz) » sur « 80 Hz ».

#### 2. Interrupteur « Polarité »

Placez l'interrupteur « Polarité » sur « 0 ».

#### 3. Bouton « Phase (deg.) »

Tournez le bouton « Phase (deg.) » sur « 0 » degrés

## PROCÉDURES DE RÉGLAGE RECOMMANDÉES

### Configuration du caisson de grave :

Une fois les commandes du récepteur de votre home cinéma ou du préampli/ processeur et du caisson de grave établies selon les réglages recommandés aux pages 24 et 25 du présent manuel, vous êtes prêt à entreprendre la mise au point de votre *Dominion™* pour obtenir des prestations optimales.

#### 1) Réglage du niveau

Avec une musique familière ou un film contenant des graves profondes, réglez le niveau du caisson de grave pour effectuer un blend avec les autres haut-parleurs en utilisant le réglage du niveau du caisson de grave de votre récepteur ou préampli/processeur.

Dans le cas improbable où le réglage du niveau du caisson de grave de votre récepteur ou préampli/processeur ne peut pas être augmenté suffisamment au niveau adapté au *Dominion™*, repositionnez le réglage sur « 0 ». En revanche, utilisez la commande « Niveau principal » de votre *Dominion™* pour mettre le caisson de grave à niveau avec les autres haut-parleurs.

Pour des informations plus détaillées concernant les commandes de réglage du niveau de votre *Dominion™*, veuillez consulter le chapitre « Niveau principal » en page 14 du présent manuel.

#### 2) Réglage de la polarité et de la phase

Il peut s'avérer utile de faire appel à une autre personne pour effectuer ces réglages afin que vous puissiez évaluer plus facilement les différences depuis votre position d'écoute.

En écoutant une source familière (de préférence une musique contenant une bonne réponse des graves hautes et moyennes), actionnez l'interrupteur de polarité de « 0 » à « 180 » et écoutez les différences. Le réglage correct sera plus naturel avec une puissance et une articulation optimale des graves hautes. Si les deux sont similaires, sélectionnez « 0 ».

Une fois la polarité réglée, utilisez la même musique pour auditionner différents réglages de « phase (deg.) » et sélectionner le réglage qui améliore la réponse des graves hautes et moyennes. Si vous n'entendez aucune différence, réglez le contrôle sur « 0 ».

#### 3) Essais d'emplacements alternatifs du caisson de grave (si nécessaire).

Si vous êtes satisfait des prestations de base de votre caisson de grave, vous pouvez passer à l'étape suivante. Dans le cas contraire, nous vous recommandons de faire des essais d'emplacement de votre caisson de grave jusqu'à ce que vous soyez satisfait de ses prestations de base. Les essais d'emplacement sont ESSENTIELS pour obtenir une sonorisation de qualité supérieure. Déplacer le caisson de grave de quelques centimètres peut avoir un effet important sur la qualité des graves. Pour chaque nouvelle position, commencez avec les contrôles de « polarité » et de « phase (deg.) » à 0 et répétez le processus de configuration à partir de l'Étape 1.

**C'est la fin du processus de configuration de base !** Vous pouvez obtenir d'autres améliorations par l'utilisation correcte du dispositif de traitement intégré dans votre récepteur ou préampli/processeur. Contactez votre revendeur agréé JL Audio si vous avez besoin d'une aide à la mise au point.

**IMPORTANT !** NOTEZ TOUS LES RÉGLAGES EFFECTUÉS AUX ÉTAPES 1-3 POUR RÉFÉRENCE. LA PAGE 30 FOURNIT DES INSTRUCTIONS D'INSTALLATION.



IMPORTANT

## QUESTIONS LES PLUS FRÉQUENTES

### **Puis-je poser des objets sur mon caisson de grave ?**

Il n'est pas recommandé de poser des objets sur le boîtier du caisson de grave car ils peuvent vibrer et générer des bruits indésirables et des dégâts éventuels. Aucun objet contenant du liquide ne doit être placé sur l'appareil.

### **Ma facture d'électricité sera-t-elle élevée si je laisse le caisson de grave branché ?**

Dès qu'il est branché à une source d'alimentation en courant alternatif, l'amplificateur *Dominion*™ ne s'allume que lorsqu'un signal important est détecté aux entrées. Lorsqu'il est en mode veille, seuls les circuits d'entretien ménager restent allumés, ce qui nécessite une quantité de courant négligeable (moins de 0,5 watt).

### **Dois-je débrancher le caisson de grave pendant un orage ou une absence prolongée ?**

OUI. Vous devez débrancher votre caisson de grave pendant (ou avant) un orage. Cela permettra d'éviter tout endommagement dérivant des pics de tension provoqués par la foudre. Dans ces conditions, il est bon de débrancher tous les composants audio/vidéo. Il est vivement recommandé de débrancher votre équipement audio/vidéo avant une absence prolongée, dans le cas où un orage éclaterait pendant votre absence.

### **Puis-je utiliser sans danger mon Dominion™ à l'extérieur, dans un sauna ou au bord d'une piscine ?**

NON. Le *Dominion*™ a été conçu uniquement pour être utilisé dans des lieux secs intérieurs.

### **Le Dominion™ est-il blindé magnétiquement ?**

NON. Pour éviter toute perturbation magnétique avec certains modèles de téléviseurs, placez le caisson de grave à une distance d'au moins 1 - 1,5 m de votre écran. Si vous observez une décoloration de l'image, déplacez le caisson de grave encore plus loin jusqu'à ce que ces perturbations disparaissent.

## NETTOYAGE DE VOTRE DOMINION™

Dépoussiérez le boîtier de votre caisson de grave *Dominion™* avec un chiffon en microfibre propre et doux ou un plumeau à poussière. Les chiffons en microfibre sont généralement vendus dans les commerces de fourniture d'accessoires automobiles.

### **Modèles noir brillant :**

Les taches claires peuvent généralement être essuyées avec un chiffon propre en microfibre. Pour les taches plus tenaces, polir et protéger le fini avec de la cire automobile de haute qualité et un chiffon en microfibre, vendus dans les commerces de fourniture d'accessoires automobiles.

### **Modèles placage de vinyle :**

Les taches claires peuvent généralement être essuyées avec un chiffon propre en microfibre. Pour les taches plus tenaces, nettoyez la surface du boîtier avec un chiffon humide.

Ne jamais utiliser de produits contenant des solvants agressifs ou des abrasifs, car ces produits peuvent endommager la surface de façon permanente. Ne jamais utiliser des produits d'entretien pour meubles ou à base d'huile sur votre *Dominion™*. N'utilisez jamais des solvants ou des produits de nettoyage agressifs sur votre *Dominion™*. En cas de doute, testez le produit sur la partie inférieure du boîtier et laissez agir plusieurs jours avant de vous engager à l'utiliser sur des parties visibles.

## DÉPANNAGE

### **Aucun son ne sort du caisson de grave.**

1. Assurez-vous que votre *Dominion™* est branché et que le LED du panneau de commande est vert. Sachez que le *Dominion™* ne passe sur « on » que si les signaux audio sont présents sur les entrées du caisson de grave. Si le *Dominion™* ne s'allume pas (pas de LED rouge ou vert), vérifiez le disjoncteur qui alimente la prise ou le cordon d'alimentation CA. Si la prise CA est alimentée mais que les LED ne fonctionnent toujours pas, vous devez contrôler/remplacer le fusible principal. Consultez le chapitre « Porte-fusible » à la page suivante.
2. Assurez-vous que les réglages du récepteur n'ont pas été modifiés.
3. Si les autres enceintes fonctionnent, mais que le *Dominion™* ne fonctionne pas, essayez de changer le câble qui relie le *Dominion™* au système.
4. Si le problème persiste, contactez votre revendeur agréé JL Audio ou l'assistance technique JL Audio.

### **Le niveau des basses a changé.**

Assurez-vous que les réglages du niveau sur le bouton « Niveau principal » du *Dominion™* et dans votre récepteur/préampli/processus n'ont pas changé.

### **Bourdonnements ou autres bruits inusuels émis par le caisson de grave**

1. Veuillez consulter le chapitre « Interrupteur de mise à la terre/d'isolement » à la page 17 du présent manuel, en particulier si des composants en amont, des câbles, etc., ont récemment changé.
2. Éteignez le caisson de grave, débranchez tous les câbles signal d'entrée et de sortie ; puis rallumez le caisson de grave. Si le bruit disparaît, le bruit a été provoqué ailleurs dans votre système.



## DÉPANNAGE - suite

Les basses sont « brouillées » ou « trop lourdes ».

1. Diminuez le niveau général du caisson de grave.
2. Vérifiez les réglages du récepteur.
3. Essayez de changer l'emplacement du caisson de grave ou de lieu d'écoute principal. Changer l'un ou l'autre peut avoir un effet ÉNORME sur la sonorisation de votre équipement. Consultez le chapitre sur l'installation aux pages 6-10 du présent manuel.

Votre *Dominion™* est nettement audible en dehors de votre foyer.

1. Réexaminez le réglage du Niveau principal de votre *Dominion™* ou de votre récepteur/préampli/processeur home cinéma.
2. Renseignez-vous auprès de votre revendeur agréé JL Audio pour connaître les méthodes d'insonorisation.
3. Éloignez le *Dominion™* des fenêtres.

Des voisins en colère frappent à votre porte.

Invitez-les à entrer et offrez-leur une boisson.

## PORTE-FUSIBLE

Le couvercle du porte-fusible se trouve sur le panneau arrière, près de la prise du cordon d'alimentation. Ce petit couvercle à ressort peut être retiré pour faciliter l'accès pour contrôler ou remplacer le fusible principal. Si votre prise CA est alimentée mais que les LED du caisson de grave *Dominion™* ne s'allument pas, le fusible principal peut être brûlé.

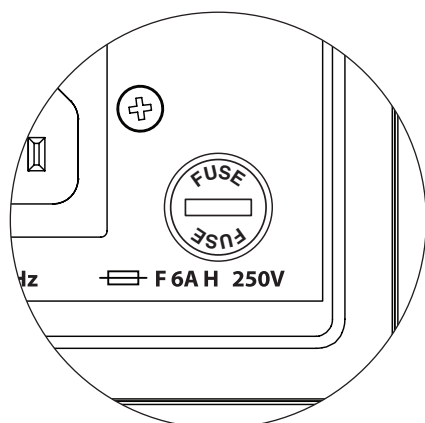

**Pour le retirer** - Débrancher le cordon d'alimentation du caisson de grave.

Introduisez un petit tournevis à tête plate dans la fente du couvercle et tournez lentement dans le sens contraire des aiguilles d'une montre jusqu'à ce que le porte-fusible se détache. Une fois retiré, le fusible peut être contrôlé et, le cas échéant, remplacé. Consultez le tableau ci-dessous pour connaître les valeurs de fusible de votre appareil *Dominion™*.

**Pour réinstaller** - Notez que le corps du porte-fusible est adapté à l'ouverture et qu'il doit être aligné pour correspondre parfaitement. Introduisez le porte-fusible dans l'ouverture et tournez doucement dans le sens des aiguilles d'une montre (environ 1/8 de tour) pour l'enclencher. En appuyant sur le couvercle et en sentant le ressort se comprimer vous pourrez localiser la bonne position. Rebranchez le cordon d'alimentation CA.

Si le fusible de remplacement brûle immédiatement après le remplacement du fusible, l'amplificateur du caisson de grave devra être réparé. Veuillez contacter votre revendeur ou distributeur JL Audio agréé.

### Calibres du fusible, Modèles à 120 V uniquement

Modèle	Type de fusible	Taille du fusible
d108 (120 V)	0,25 x 1,25-pouce, action rapide	6A, 250 V
d110 (120 V)	0,25 x 1,25-pouce, action rapide	6A, 250 V

### Calibres du fusible, Modèles à 240 V uniquement

Modèle	Type de fusible	Taille du fusible
d108 (240 V)	5 mm x 20 mm, action rapide	4A, 250 V
d110 (240 V)	5 mm x 20 mm, action rapide	4A, 250 V



## INFORMATIONS SUR LA GARANTIE LIMITÉE / ASSISTANCE

JL Audio garantit que ce produit ne présente aucun défaut matériel ou de fabrication pour une période de **trois (3) ans** à compter de la date d'achat d'origine.

Les dommages entraînés par les éléments suivants ne sont pas couverts par cette garantie : accident, utilisation inadéquate ou abusive, modification du produit ou négligence, non respect des instructions d'installation, tentatives de réparation non autorisées, déformations par le vendeur. Cette garantie ne couvre pas les dommages accessoires ou indirects ni les frais découlant du retrait ou de la réinstallation de l'unité (des unités) ou les frais de retour de l'unité (des unités) auprès du service d'assistance JL AUDIO. Les dommages esthétiques suites à un accident ou à l'usure normale ne sont pas couverts par cette garantie.

Cette garantie ne peut être transférée et s'applique uniquement à l'acheteur d'origine auprès d'un revendeur JL AUDIO agréé. La garantie est nulle si le numéro de série du produit attribué par l'usine est retiré ou illisible.

Si une réparation s'avérait nécessaire au cours de cette période de garantie pour une raison due à un défaut de fabrication ou à un dysfonctionnement, JL Audio réparera ou remplacera le produit défectueux, à sa discrétion, par un produit neuf ou réusiné, et ce sans aucun frais.

Toutes les garanties tacites applicables sont limitées dans la durée à la période de la garantie expresse, comme indiqué dans le présent document, à compter de la date d'achat d'origine en point de vente, et aucune garantie, expresse ou tacite, ne s'appliquera par la suite à ce produit. Certains États n'autorisant pas les limites aux garanties tacites, ces exclusions peuvent donc ne pas s'appliquer à votre situation. Cette garantie vous donne des droits juridiques spécifiques et certains autres droits peuvent également vous être accordés selon les États.

AVERTISSEMENT



**AVERTISSEMENT** : CE PRODUIT NE CONTIENT PAS DE PIÈCES RÉPARABLES PAR L'UTILISATEUR. LE DÉMONTAGE, LA RÉPARATION ET/OU LA MODIFICATION DU PRODUIT PAR UNE PERSONNE NON AUTORISÉE ANNULERA TOUTE GARANTIE.

### Pour obtenir des informations concernant les réparations aux États-Unis, veuillez appeler le

Service clientèle JL Audio :  
(954) 443-1100 pendant les heures de travail (heure de l'Est)  
JL Audio, Inc.  
10369 North Commerce Parkway,  
Miramar, FL 33025

### Garanties internationales :

Les produits achetés en dehors des États-Unis sont couverts uniquement par le distributeur du pays en question et non par JL Audio, Inc.

### Si votre produit JL AUDIO nécessite une réparation :

Tous les retours de garantie doivent être envoyés à Amplifier Service Facility de JL AUDIO, par port prépayé, par l'intermédiaire d'un revendeur JL AUDIO agréé et doivent être accompagnés d'une preuve d'achat (copie de la facture d'origine). Les retours directs de la part de consommateurs ou de distributeurs non agréés seront refusés sauf en cas d'autorisation spécifique par JL AUDIO avec un numéro d'autorisation de retour valide. L'expiration de la garantie sur des produits retournés sans preuve d'achat sera déterminée à partir du code de la date de fabrication. La couverture peut être invalidée si cette date est antérieure à la date d'achat. Renvoyez uniquement les articles défectueux. Les articles non défectueux reçus seront renvoyés et les frais seront imputés au destinataire. Le client se verra imputer les frais d'expédition et d'assurance pour l'envoi du produit à JL AUDIO. Les dommages causés aux produits retournés lors du transport ne sont pas couverts par cette garantie. Toujours joindre une preuve d'achat (facture).

# DOMINION™

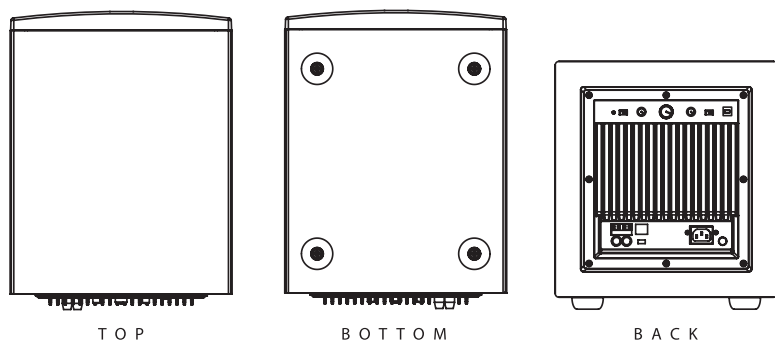

TOP

BOTTOM

BACK

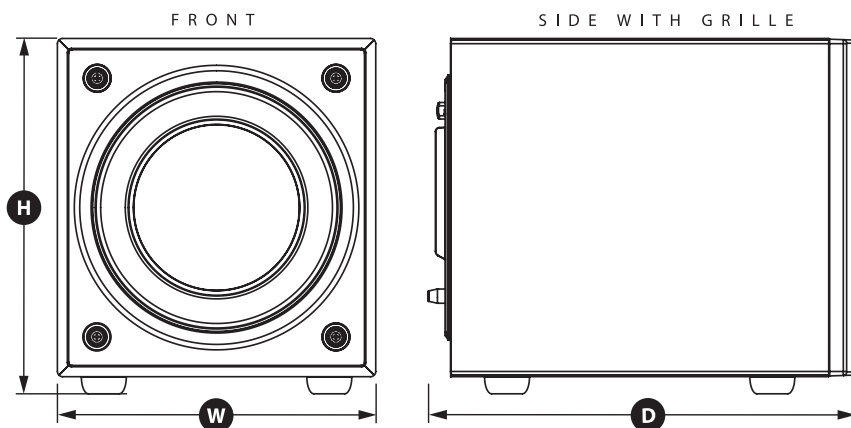

FRONT

SIDE WITH GRILLE

Caractéristiques	d108 Caisson de grave amplifié Dominion™	d110 Caisson de grave amplifié Dominion™
Type de boîtier :	Scellé	Scellé
Driver :	8 pouces simples (diamètre nominal)	10 pouces simples (diamètre nominal)
Réponse en fréquence (anéchoïque) :	31 – 112 Hz (±1,5dB) -3 dB at 29 Hz / 119 Hz -10 dB at 21 Hz / 143 Hz	27 – 111 Hz (±1,5dB) -3 dB at 25 Hz / 118 Hz -10 dB at 21 Hz / 143 Hz
Surface de piston active :	32,18 po. carré (0,0208 m <sup>2</sup> )	48,71 po. carré (0,0314 m <sup>2</sup> )
Course effective :	80 po. cubes (1,3 litres)	127 po. cubes (2,08 litres)
Puissance amplificateur :	500 watts RMS court-terme	750 watts RMS court-terme
Dimensions : (H) Hauteur x (L) Largeur x (P) Profondeur La hauteur inclut les pieds.	11,37 po. x 10 po. x 13,23 po. 289 mm x 254 mm x 336 mm	13,4 po. x 12 po. x 15,86 po. 340 mm x 305 mm x 403 mm
Poids net :	26,4 livres (12 kg)	38,2 livres (17,3 kg)

## CARACTÉRISTIQUES

### Entrées déséquilibrées :

Stéréo ou Mono (deux jacks RCA)

### Entrées de niveau du haut-parleur :

Stéréo ou Mono (prise démontable)

### Entrée à la masse :

Sélectionnable (isolement ou à la terre)

### Contrôle du niveau :

Variable : silencieux à +15 dB sur gain de référence

### Puissance On/Off :

Signal automatique-Captage uniquement

### Filtre passe-bas (désactivable) :

24 dB par octave avec alignement Linkwitz-Riley

### Fréquence de coupure passe-bas :

Variable : 25 Hz - 130 Hz

### Polarité :

0 ou 180 degrés

### Phase :

Variable de 0 - 280 degrés, référencée à 80 Hz



AUDIO DOMESTIQUE | AUDIO PORTATIF/AUDIO | MARINE/POWERSPORTS

« JL Audio », et le logo JL Audio sont des marques enregistrées de JL Audio, Inc. « Ahead of the Curve » et « Dominion » sont des marques commerciales de JL Audio, Inc. En raison du développement constant des produits, toutes les spécifications peuvent être modifiées sans préavis.

Imprimé aux USA • ©2015 JL Audio, Inc. • U.S. BREVETS : #5,734,734 #6,501,844  
Autres brevets U.S. et étrangers en attente. Pour des informations plus détaillées, veuillez visiter notre site [www.jlaudio.com](http://www.jlaudio.com).



[www.jlaudio.com](http://www.jlaudio.com)

10369 North Commerce Parkway • Miramar, Floride • 33025 • USA

SKU-011391-06-2015