

ONKYO

CR-N775D

NETWORK CD RECEIVER

Instruction Manual

Mode d'emploi

Manual de instrucciones

Manuale di istruzioni

Bedienungsanleitung

Gebruikershandleiding

Grundläggande bruksanvisning

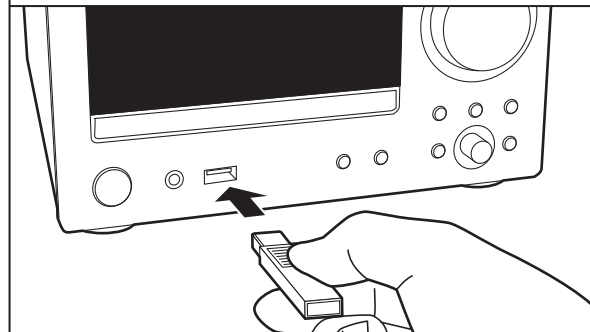
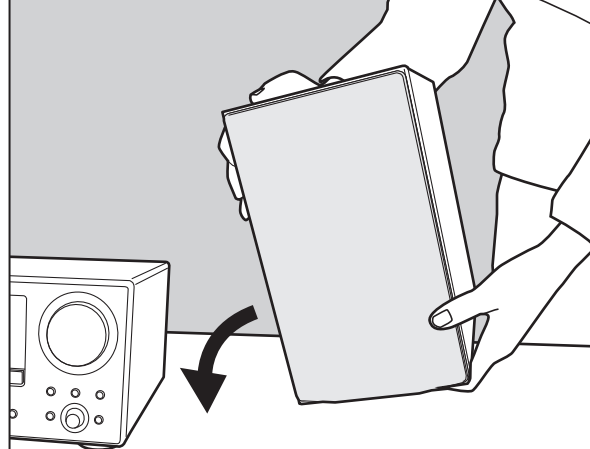

En Fr Es It De Nl Sv

COMPACT
disc
DIGITAL AUDIO



Table of Contents

| | | |
|--|----|--|
| Before Start | | |
| What's in the box | 3 | |
| Part Names | | |
| Front Panel | 4 | |
| Rear Panel | 5 | |
| Remote Controller | 6 | |
| Display | 7 | |
| Install | | |
| Connect the Speakers | 8 | |
| Connecting the antenna and power cord, etc. | 9 | |
| Initial Setup | | |
| Power On & Initial Setup | 10 | |
| Time settings | 12 | |
| Playback | | |
| Playing CDs | 13 | |
| USB Storage Device/HDD | 15 | |
| Internet Radio | 18 | |
| Spotify | 19 | |
| Listening to the FM Radio | 20 | |
| Listening to DAB Digital Radio | 23 | |
| BLUETOOTH® Playback | 26 | |
| AirPlay® | 27 | |
| Playing audio from an external device | 28 | |
| Music Server | 30 | |
| Using a computer to save and delete the music on a USB HDD connected to this unit | 33 | |
| Using the alarm to start play | 34 | |
| Entering text, adjusting sound quality, etc. | 36 | |
| Using Apps | 37 | |
| Supplementary information | | |
| Supplementary information for player functions..... | 38 | |
| Advanced Setup | | |
| Advanced Settings | 39 | |
| Firmware Update | 44 | |
| Others | | |
| Troubleshooting | 46 | |
| Other notes | 49 | |
| General Specifications | 50 | |
| License and Trademark Information | 52 | |



What's in the box

1

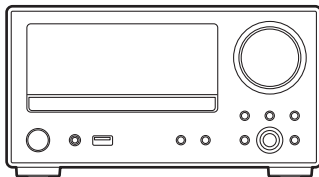

2

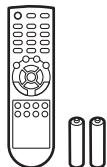

3

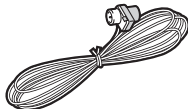

4

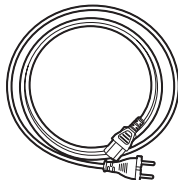

1. Main unit (1)
 2. Remote controller (RC-961S) (1), Batteries (AAA/R03) (2)
 3. DAB/FM wire antenna (1)
 4. Power Cord (1)
 - Quick Start Guide (1)
- * This document is an online instruction manual. It is not included as an accessory.

- The power cord must be connected only after all other cable connections are completed.
- Connect speakers with 4 Ω to 16 Ω impedance.
- We will not accept responsibility for damage arising from the connection of equipment manufactured by other companies.
- Functionality may be introduced by firmware updates and service providers may cease services, meaning that some network services and content may become unavailable in the future. Furthermore, available services may vary depending on your area of residence.
- Details on the firmware update will be posted on our website, etc.
- Specifications and appearance are subject to change without prior notice.

Front Panel

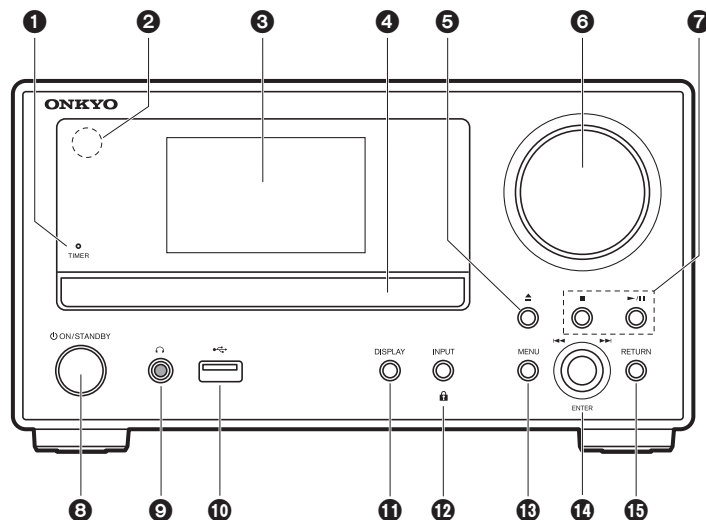

1. TIMER indicator: This lights when the alarm is set.
2. Remote control sensor: Receives signals from the remote controller.
 - The signal range of the remote controller is within about 23'/7 m, at an angle of 30° to either side.
3. Display (→P7)
4. Disc tray: Place discs here. 8-cm discs can also be used.
5. ▲ button: Open or close the disc tray.
6. Volume dial: Adjust the volume. Adjust between 0 and 50.
- Volume indicator: This lights white when the unit is on.
7. Play buttons:
 - : Stops playback.
 - ▶/|| : Plays or pauses playback.
 - Depending on the input, the operation may not start.
8. ON/STANDBY button: Turns the unit on or into standby mode.
9. Ⓜ jack: Stereo headphones with a mini plug (Ø1/8"/3.5 mm) are connected.
10. USB port: Connect a USB storage device or HDD (hard disk drive) to play music files. You can also supply power (maximum 5 V/0.5 A) to USB devices with a USB cable.
 - When connecting a HDD that requires more than 5 V/0.5 A, connect to the USB port (maximum 5 V/1 A) on the rear of the unit.
11. DISPLAY button: Switches the information on the display.
 - Depending on the input, the operation may not start.
 - If the "Bluetooth Wakeup / Clock Call" setting is On, then the current time is displayed when pressed while in standby mode. (→P41)
12. INPUT button: Switches the input to be played. (CD / NETWORK / BLUETOOTH / USB Front / USB Rear / COAXIAL / OPTICAL / LINE / DAB / FM)
 - 🔒 button: When pressed for about 5 seconds, the buttons on the main unit are locked and unable to be operated. To unlock, press and hold again.
13. MENU button: Displays the menu. (→P39)
14. ENTER button, skip (◀◀/▶▶) dial:
 - When playing, turn left or right to select the folder or file, then press to confirm.
 - Depending on the input, the operation may not start.
 - While the menu is displayed, turn the dial to select items and press to confirm the settings.
15. RETURN button: Returns the display to the previous state.

Rear Panel

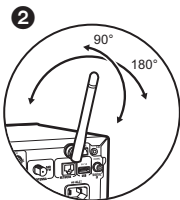
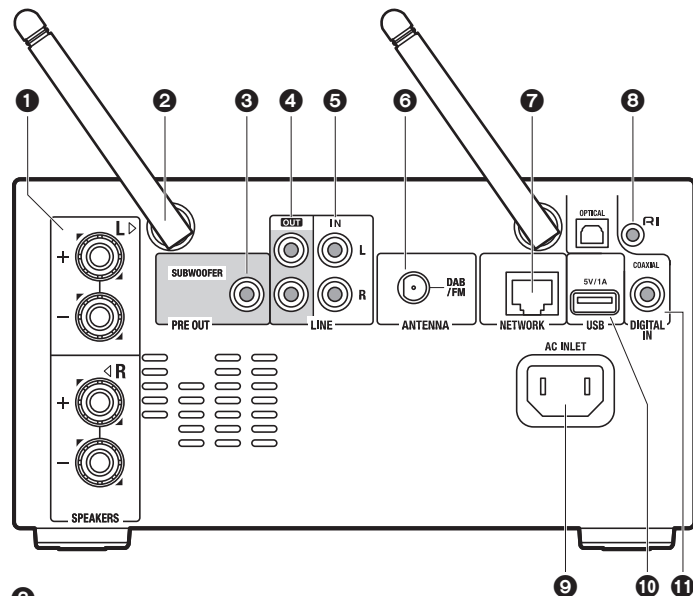

1. **SPEAKERS terminals:** Connect speakers with the speaker cables.
2. **Wireless antenna:** Used for Wi-Fi connection or when using a BLUETOOTH wireless technology enabled device. Adjust their angles according to the connection status.
3. **SUBWOOFER PRE OUT jack:** Connect a subwoofer with built-in amplifier.
4. **LINE OUT jacks:** Connect a recording device, such as a cassette tape deck. Connect to the LINE IN jacks on the recording device using analog audio cable.
5. **LINE IN jacks:** You can play the audio from an external device such as a television connected with an analogue audio cable.
6. **DAB/FM ANTENNA jack:** Connect the supplied DAB/FM wire antenna.
7. **NETWORK jack:** Connect to the network with an ethernet cable.
8. **RI jack:** Connect an Onkyo product with an RI jack using an RI cable to synchronize with this unit. (→P29)
9. **AC INLET:** Connect the supplied power cord.
10. **USB port:** Connect a USB storage device or HDD (hard disk drive) to play music files. You can also supply power (maximum 5 V/1 A) to USB devices with a USB cable. It is also possible to save or delete music files on the USB HDD with a computer over the network. (→P33)
11. **DIGITAL IN OPTICAL/COAXIAL jacks:** You can play the digital audio from an external device such as a television connected with a digital optical cable or a digital coaxial cable.

Remote Controller

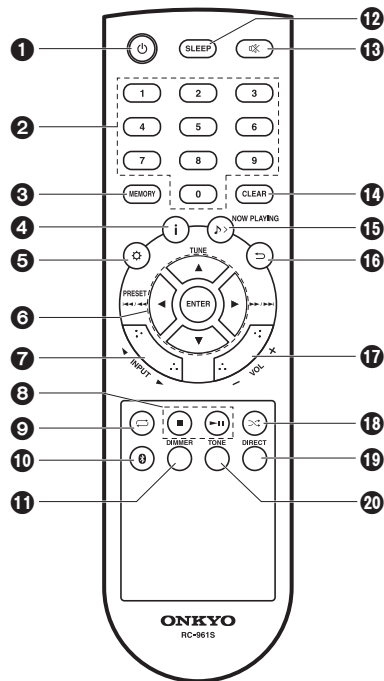

1. button: Turns the unit on or into standby mode.
2. Numbered buttons: Use to directly input the CD track number when selecting tracks.
3. MEMORY button: Used to register favorite radio stations.
4. button: Switches the information on the display.
 - Depending on the input, the operation may not start.

If the "Bluetooth Wakeup / Clock Call" setting is On, then the current time is displayed when pressed while in standby mode. (→P41)
5. button: Displays the menu. (→P39)
6. Cursers, ENTER button: Select the item with the cursors and press ENTER to confirm.
 - TUNE / : Used to select radio stations.
 - PRESET / : Used to select stations that have been registered.

Play buttons:

 - / : Return to the beginning of the track being played. Press again to move to the track before.
 - / : Press and hold to rewind the track quickly.
 - / : When pressed during play, move to the next track.
 - / : Press and hold to fast-forward through the track.
 - Depending on the input, the operation may not start.
7. INPUT / buttons: Switches the input to be played. (CD / NETWORK / BLUETOOTH / USB Front / USB Rear / COAXIAL / OPTICAL / LINE / DAB / FM)
8. Play buttons:
 - : Stops playback.
 - : Plays or pauses playback.
 - Depending on the input, the operation may not start.
9. button: Set repeat play.

10. button: Switches the input to BLUETOOTH.
11. DIMMER button: You can adjust the brightness of the display in three steps. It cannot be turned off completely.
12. SLEEP button: Set the sleep timer. When the time set (30, 60, or 90 minutes) has elapsed, the unit switches to standby. If SLEEP button is pressed after setting, the time remaining until sleep is displayed.
13. button: Temporarily mutes audio. Press again to cancel muting.
14. CLEAR button: When FM/DAB is selected, this clears a preset station.
15. button: When you have changed the display during play, for example, this button returns the display to show information about the file being played.
16. button: Returns the display to the previous state.
17. VOL / buttons: Adjust the volume. Adjust between 0 and 50.
18. button: Set random play.
19. DIRECT button: Switch the DIRECT mode on and off. (→P36)
20. TONE button: Adjust the sound quality. (→P36)

Display



1. Displays the play status.
2. The source is displayed.
(CD / NETWORK / Internet service / BLUETOOTH / USB Front / USB Rear / COAXIAL / OPTICAL / LINE / DAB / FM)
3. The track number or the name of the file, artist, album, station, etc., is displayed.
▶◀◀: Displayed when receiving an FM broadcast.
4. The file play status is displayed. This may not be displayed depending on the input or file.
5. Lights in the following conditions.
◻: When all track repeat play is on
◻◻: When one track repeat play is on
◻◻◻: When random play is on
STEREO: Receiving an FM stereo broadcast.
MONO: Receiving an FM broadcast in monaural
AUTO: When FM tuning mode is auto.
6. Lights in the following conditions.
Asb: When Auto Standby function is enabled. (→P40)
PM.Bass: When PM.Bass is enabled. (→P36)
7. Lights in the following conditions.
DSD: When a DSD file is being played
8. This is displayed when muting is on.
9. Lights in the following conditions.
🔌: When the connection setting on the unit is "Wired" and the unit is connected to the network.
🔌! : When the connection setting on the unit is "Wired" and the unit is not connected to the network.
📶: When the connection setting on the unit is "Wi-Fi" and the unit is connected to the network.
📶! : When the connection setting on the unit is "Wi-Fi" and the unit is not connected to the network.



Connect the Speakers

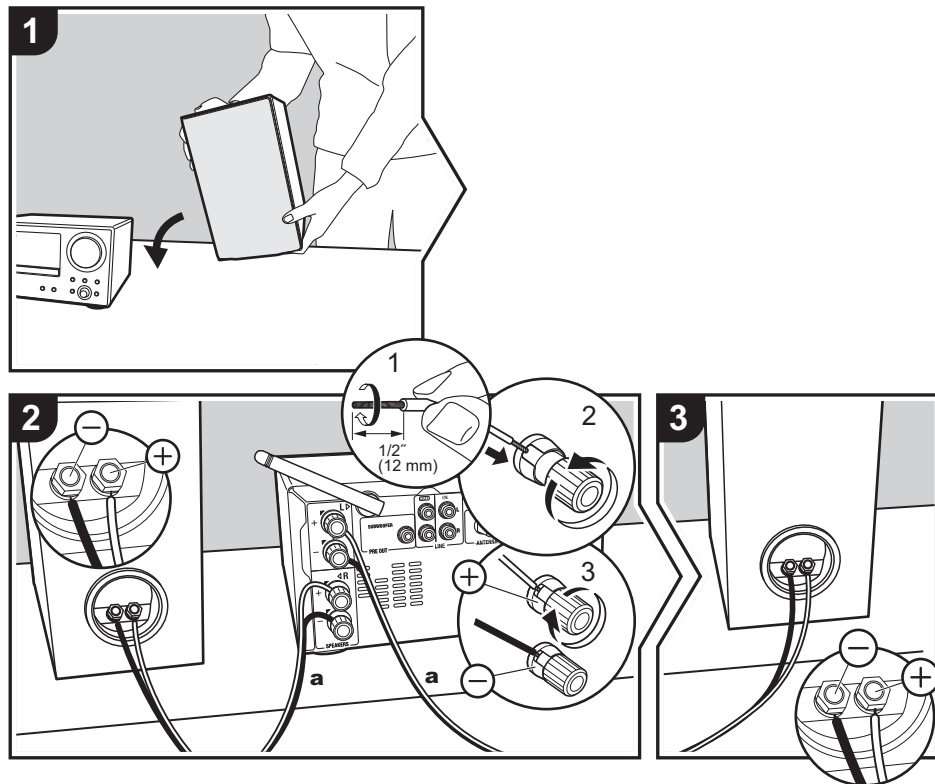

Refer to the illustration to connect the speaker system. Twist the wires of the speaker cable tightly before inserting into the SPEAKERS terminals. After inserting the speaker cables, tighten the terminals firmly by turning to the right. Make correct connection between the unit's jacks and speaker's jacks (+ to + and - to -) for each channel. If connection is wrong, a bass sound may become poor due to reverse phase. Also make sure the exposed wires of the speaker cables do not stick out of the speaker terminals when connecting. If the exposed wires of the speaker cables touch the rear panel or the + and - wires touch each other, the protection circuit may be activated and the power may turn off.

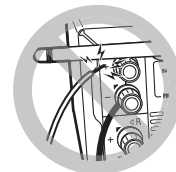

You can also connect a subwoofer with a built-in amplifier to boost bass playback even more. Use a subwoofer cable for connection.

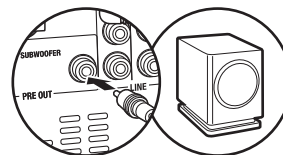



Connecting the antenna and power cord, etc.

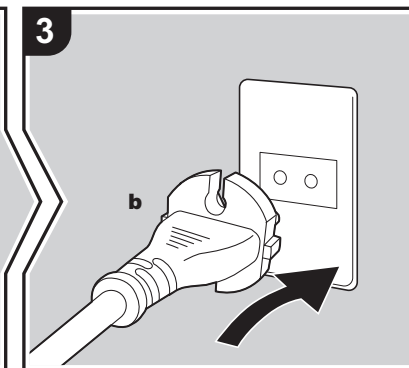
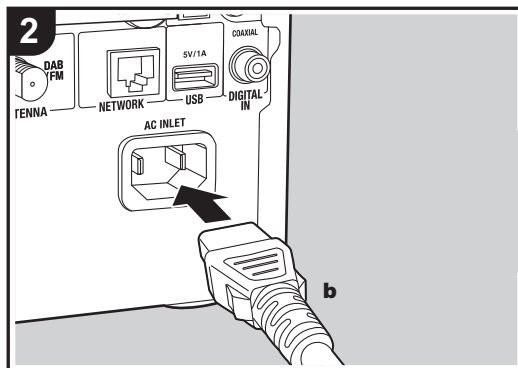
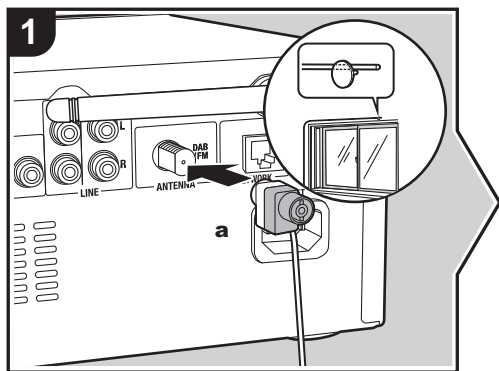

a DAB/FM Wire Antenna, **b** Power Cord

Antenna Hookup

Move the antenna around while playing the radio to find the position with the best reception.

Power Cord Hookup

This model includes a removable power cord. The power cord must be connected only after all other connections are completed. Make sure you first connect the power cord to AC INLET terminal of the unit and then connect to the outlet. Always disconnect the outlet side first when disconnecting the power cord.

Ethernet cable connection

To connect to the network with an ethernet cable, use the NETWORK jack. When using Wi-Fi connection, make settings in initial settings (➔P10). You can enjoy features such as internet radio by connecting to the network.

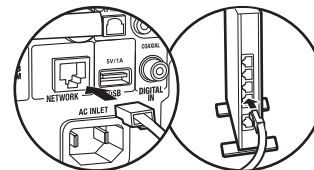



Power On & Initial Setup

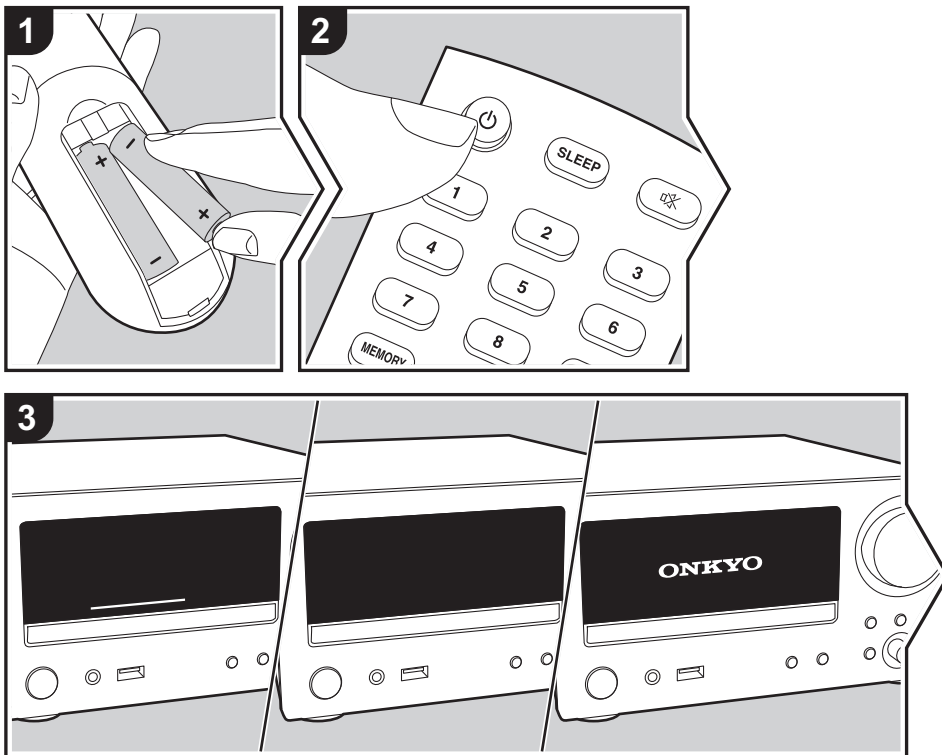

Starting up: When you press the button, the volume indicator on the main unit lights white, then after 30 seconds the ONKYO logo is displayed on the display and you can start operating the unit.

Wi-Fi connection settings

When you first turn the power on, the initial setup screen is displayed automatically, allowing you to easily make Wi-Fi connection settings.

- To redo the initial settings, press on the remote controller, select "Wi-Fi" in "Network" - "Connection Type", then select "Wi-Fi Setup".
- A confirmation screen asking you to agree to the privacy policy is displayed during network setting. Select "Accept" and press ENTER to indicate agreement.

To set, select the item with the cursors on the remote controller and press ENTER to confirm (a). To return to the previous display, press (b).

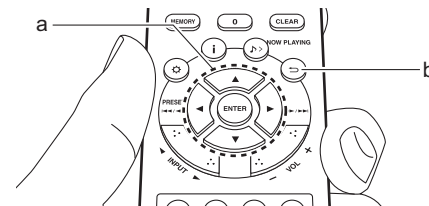

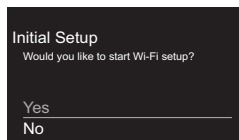

To make Wi-Fi settings, select "Yes". Select the method for setting in the next screen (for example "Scan Networks").

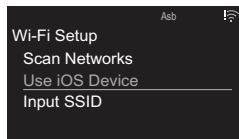

■ Scan Networks

From the list of SSID for access points such as wireless LAN routers, select the required SSID and make the settings.

1. Select the SSID of the access point you want to connect and then confirm.

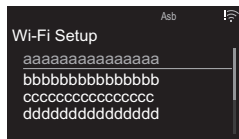

2. Select either "Enter Password" or "Push Button" and confirm. If the access point has an automatic setting

button, by selecting "Push Button" you can connect without entering a password.

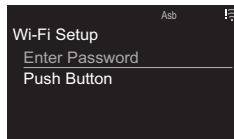

3. If you select "Enter Password", enter the password of the access point. For details on how to enter text, refer to "Entering text" (➔P36).

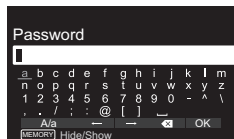

If you select "Push Button", then after pressing and holding the automatic setting button on the access point for the required amount of time, press ENTER on the remote controller.

4. is displayed when the settings are complete.



■ Use iOS Device

Set by sharing the iOS device's Wi-Fi settings with this unit.

1. Connect the iOS device by Wi-Fi.
2. Select this unit in the "SET UP NEW AIRPLAY SPEAKER..." item in the Wi-Fi setting screen of the iOS device, then select "Next".

- This unit is displayed as "Onkyo CR-N775D XXXXXX".
3. After establishing the connection, select "Done" on the screen of the iOS device.
 4. is displayed when the settings are complete.



■ Enter SSID of the access point

Set by entering the SSID of the access point you want to connect.

1. Enter the SSID. For details on how to enter text, refer to "Entering text" (➔P36).

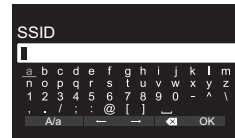

2. Select and confirm the authentication method.

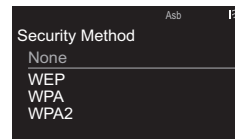

- If you select "None", proceed to step 3. If you select "WEP", "WPA", or "WPA2", enter the password and confirm.
3. is displayed when the settings are complete.





Time settings

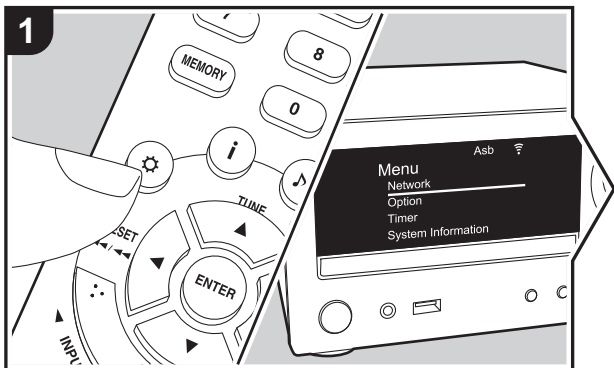

By setting the time, you can use the alarm to start play (➔P34).

1. Press ⚙ on the remote controller to display the menu.
2. Press ▲/▼ to select "Timer", then press ENTER.
3. Use ▲/▼ to select "Clock" and press ENTER.

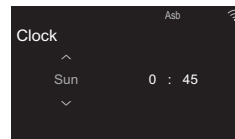

4. Set the day of the week with ▲/▼, then press ENTER.
5. In the next screen, use ▲/▼ to select either "24H" (24-hour display) or "12H" (12-hour display) and press ENTER.
6. In the next screen, set the time with ▲/▼, then press ENTER.
7. In the next screen, set the minutes with ▲/▼, then press ENTER. Setting ends automatically after a short time.

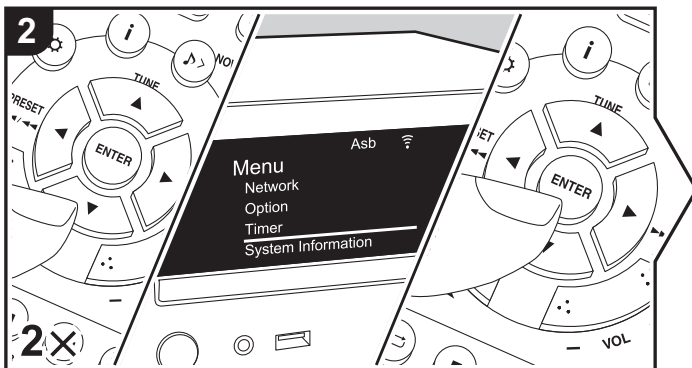

Playing CDs

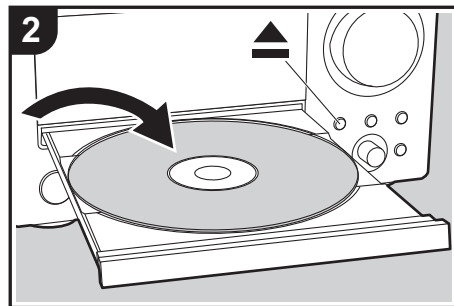
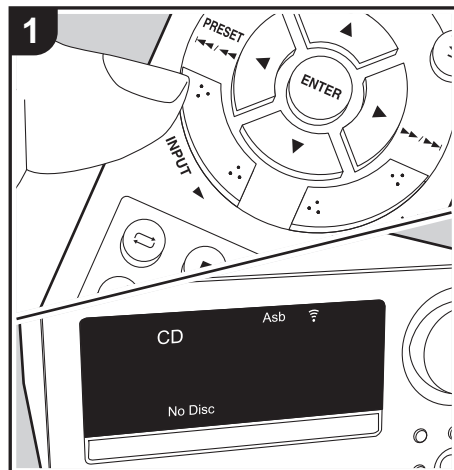

This unit can also play CD-R/CD-RW recorded with MP3 format files, along with commercially available music CDs.

- The supported sampling rates for MP3 files are 32 kHz to 48 kHz, and supported bitrates are between 32 kbps and 320 kbps and VBR.
- A maximum of 999 tracks can be read from a CD-R/CD-RW. Depending on the folder structure of the CD-R/CD-RW, the maximum number of tracks that can be read may be reduced.
- Play of CDs not conforming to the CD standards, such as copy control CDs, is not guaranteed.

Playing Back

Perform the following procedure when the unit is on.





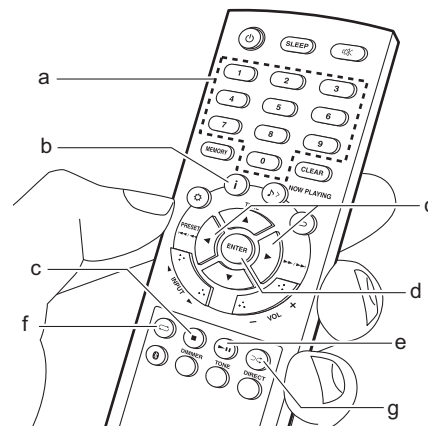

1. Repeatedly press INPUT ◀▶ on the remote controller to switch input to CD.
2. Press ▲ on the main unit to open the disc tray, and after putting the disc on the tray, press ▲ again to close the tray.
3. Press ▶|| (e) on the remote controller to start play. Use other play buttons (c) to stop play or choose tracks to play. You can also select by entering the track number with number buttons (a) and pressing ENTER (d).

- With music CDs, you can switch the display by pressing i (b) in the order Track elapsed play time/Track remaining play time/Disc elapsed play time/Disc remaining play time.







Repeat play

1. Repeatedly press  (f) during play to display  or  on the display.
 - : Repeat play of the selected individual track.
 - : Repeat play of all tracks.
- To cancel repeat play, press  (f) several times until the icon disappears.
- Repeat play is canceled if random play is started during repeat play.

Random play

Play tracks in randomly.

1. Repeatedly press  (g) during play to display  on the display.
 - To cancel random play, press  (g) until the icon disappears.
 - Random play is canceled if repeat play is started during random play.
 - Random play is only possible on MP3 discs if the music files have been saved on the disk without folders.

USB Storage Device/HDD

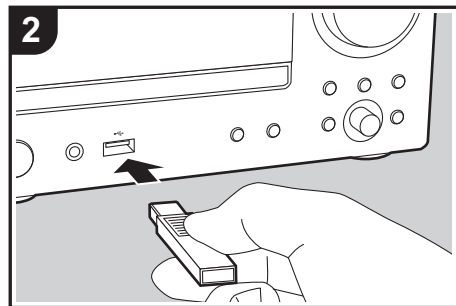
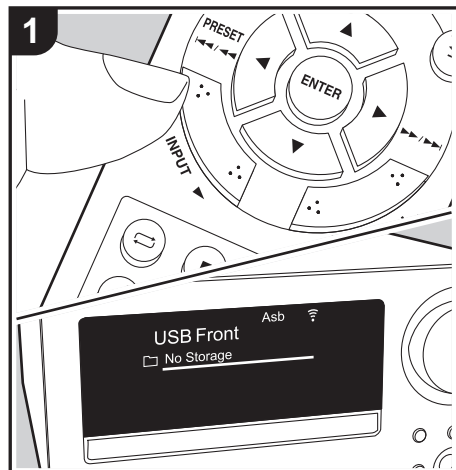

You can play music files by connecting a USB storage device or HDD (hard disk drive) to the USB port on the front or rear of the unit.

- The USB port on the front supports a maximum 5 V/0.5 A power supply. If the HDD requires more than this, connect to the USB port (maximum 5 V/1 A) on the rear of the unit.

Basic operations

Perform the following procedure when the unit is on.

1. Repeatedly press INPUT ◀▶ on the remote controller to switch input to USB Front or USB Rear.
2. Plug your USB storage device or HDD into the USB port on the front or rear.
3. Press ENTER (e) after reading is complete.
4. Select the folder or music file with the cursors (c) of the remote controller and press ENTER (e) to confirm. To return to the previous display, press ⇨ (b).
 - Only the music files in the same level of the folder are played.
5. Use play buttons (d) to stop play or choose tracks to play.

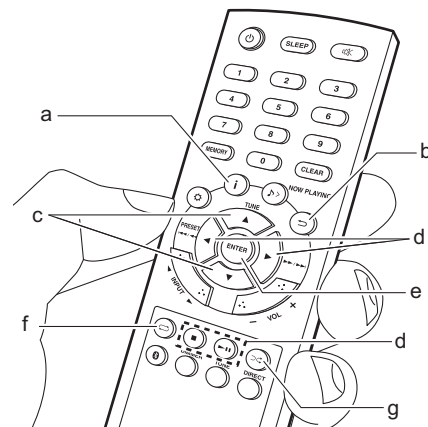

- Press i (a) to display information such as album art and file format. The display of album name, artist name, and album art is supported with WAV/MP3/WMA/Apple Lossless/FLAC/AAC/DSD (DSF only) format music files. The formats for embedded images are JPEG and PNG.
- With WAV format, to enable display of the artist name, album name, and album art, follow the folder structure and file naming as shown in the following diagram when saving music files. The album art is displayed by saving the .jpg files to be displayed in the lowest folder. It may take some time for the .jpg files to be displayed or they may not be displayed at all if the volume of the data is large.

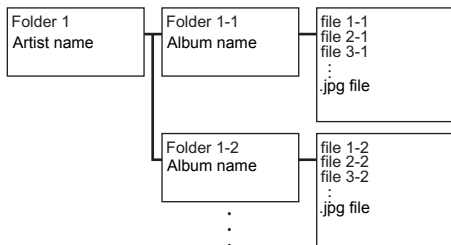

- Characters that cannot be displayed by this unit appear as "*".
- The USB port of this unit conforms with the USB 2.0 standard. The transfer speed may be insufficient for some content you play, which may cause some interruption in sound.

Repeat play

1. Repeatedly press (f) during play to display on the display.
 - : Repeat play of the selected individual track.
 - : Repeat play of all tracks in the folder.
- To cancel repeat play, press (f) several times until the icon disappears.

Random play

- Play tracks in a folder randomly.
1. Repeatedly press (g) during play to display on the display.
 - To cancel random play, press (g) until the icon disappears.

USB Storage / HDD Device Requirements

- That operation is not guaranteed with all USB storage devices or HDD.
- This unit can use USB storage devices that comply with the USB mass storage device class standard. (However, there are still devices that cannot be played by this unit even if they comply with the USB mass storage class standard.)
- The unit is also compatible with USB storage devices using the FAT16 or FAT32 file system formats. Other formats such as exFAT, NTFS, and HFS cannot be played by this unit.
- If the USB storage device has been partitioned, each section will be treated as an independent device.
- Up to 20,000 tracks per folder can be displayed, and folders may be nested up to 16 levels deep.
- USB hubs and USB storage devices with hub functions are not supported. Do not connect these devices to the unit.
- USB storage devices with security function are not supported on this unit.
- If the USB storage device or HDD comes with an AC adapter, we recommend that you use its AC adapter to power it.
- Media inserted to the USB card reader may not be available in this function. Furthermore, depending on the USB storage device, proper reading of the contents may not be possible.
- We accept no responsibility whatsoever for the loss or damage to data stored on a USB storage device when that device is used with this unit. We recommend that you back up your important music files beforehand.

Supported Audio Formats

This unit supports the following music file formats. Note that sound files that are protected by copyright cannot be played on this unit.

MP3 (.mp3/.MP3):

- Supported formats: MPEG-1/MPEG-2 Audio Layer 3
- Supported sampling rates: 32 kHz, 44.1 kHz, 48 kHz
- Supported bitrates: Between 8 kbps and 320 kbps and VBR.

WMA (.wma/.WMA):

- Supported sampling rates: 44.1 kHz, 48 kHz
- Supported bitrates: Between 5 kbps and 320 kbps and VBR.
- WMA Pro/Voice/WMA Lossless/WMA DRM formats are not supported

WAV (.wav/.WAV):

- WAV files include uncompressed PCM digital audio.
- Supported sampling rates: 44.1 kHz, 48 kHz, 88.2 kHz, 96 kHz, 176.4 kHz, 192 kHz
 - Quantization bit: 8 bit, 16 bit, 24 bit

AIFF (.aiff/.aif/.aifc/.afc/.AIFF/.AIF/.AIFC/.AFC):

- AIFF files include uncompressed PCM digital audio.
- Supported sampling rates: 44.1 kHz, 48 kHz, 88.2 kHz, 96 kHz, 176.4 kHz, 192 kHz
 - Quantization bit: 8 bit, 16 bit, 24 bit

AAC (.aac/.m4a/.mp4/.3gp/.3g2/.AAC/.M4A/.MP4/.3GP/.3G2):

- Supported formats: MPEG-2/MPEG-4 Audio
- Supported sampling rates: 44.1 kHz, 48 kHz, 88.2 kHz, 96 kHz
- Supported bitrates: Between 8 kbps and 320 kbps



and VBR.

FLAC (.flac/.FLAC):

- Supported sampling rates: 44.1 kHz, 48 kHz, 88.2 kHz, 96 kHz, 176.4 kHz, 192 kHz
- Quantization bit: 8 bit, 16 bit, 24 bit

Apple Lossless (.m4a/.mp4/.M4A/.MP4):

- Supported sampling rates: 44.1 kHz, 48 kHz, 88.2 kHz, 96 kHz, 176.4 kHz, 192 kHz
- Quantization bit: 16 bit, 24 bit

DSD (.dsf/.dff/.DSF/.DFF):

- Supported formats: DSF/DSDIFF
- Supported sampling rates: 2.8 MHz, 5.6 MHz, 11.2 MHz

Internet Radio

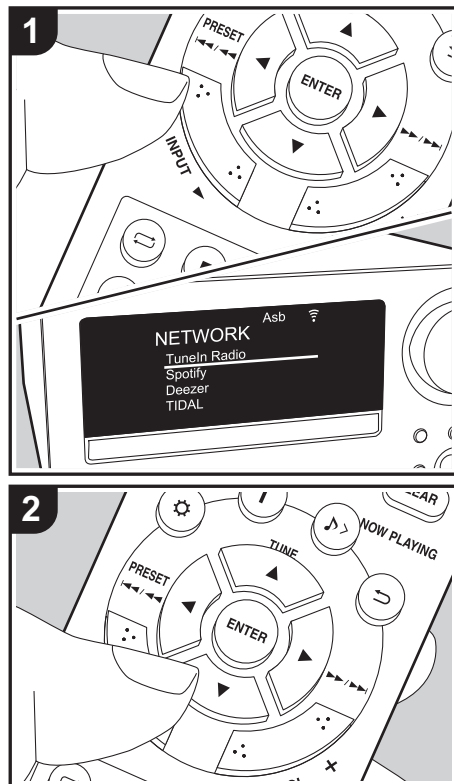

Basic operations

You can use internet radio services such as Tuneln by connecting this unit to a network that has an internet connection.

Depending on the internet radio service, the user may need to register from their computer first.

Perform the following procedure when the unit is on.

1. Repeatedly press INPUT ◀▶ on the remote controller to switch input to NETWORK.
2. Select an item such as "Tuneln Radio" with the cursors of the remote controller and press ENTER to confirm (a). After switching the display to the internet radio service, you can select stations with the cursors on the remote controller and press ENTER to confirm (a). To return to the previous display, press ⏪ (b).

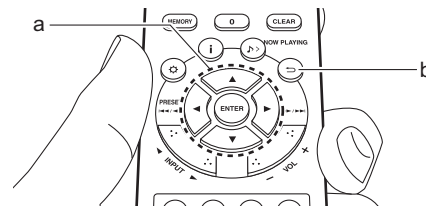

The resume play feature for internet radio

When you have finished listening to the internet radio on this unit and turned the power off, the next time you turn the power on, the internet radio service you were listening to the last time is automatically played again. Similarly, when you have finished listening to the internet radio and switched input to an input other than NETWORK (*), the next time you switch back to NETWORK, the internet radio service you were listening to the last time is automatically played again.

* Resume play does not work with functions other than internet radio services through NETWORK input, or if you switch to USB storage device, HDD, or BLUETOOTH.

Internet radio service menus

You can register certain stations as your favorites or delete stations you have registered from your favorites. The menu displayed depends on the service currently selected.

Menu icons (☺) are displayed at the bottom right of the screen while playing a station. When just this icon is displayed, you can display the menu on the screen just by pressing ENTER on the remote controller. When multiple icons are displayed, select an (☺) icon with the cursors of the remote controller and press ENTER (a).



Spotify

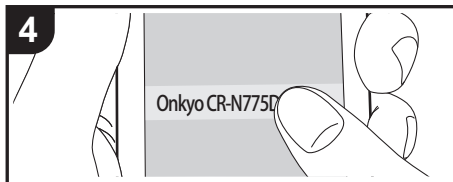
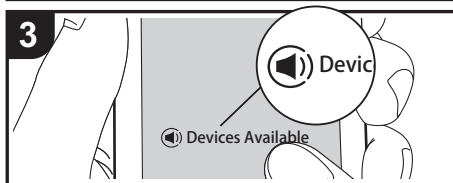
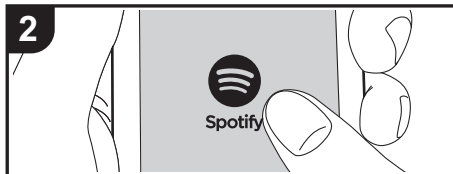
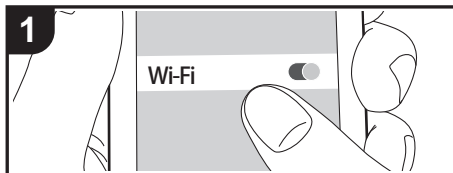

Basic Operation

Spotify Connect play is possible by connecting this unit to the same network as a smart phone or tablet.

- To enable Spotify Connect, install the Spotify application on your smartphone or tablet and create a Spotify premium account.
- Refer to the following for Spotify settings:
www.spotify.com/connect/

1. Connect the smartphone to the same network as this unit.
2. Start the Spotify app.
3. Play the track in the Spotify app, then after switching to the screen for controlling play, tap "Devices Available" at the bottom of the screen.
4. Select this unit.
 - This unit is displayed as "Onkyo CR-N775D XXXXXX".
5. This unit turns on automatically and the input selector changes to NETWORK and streaming of Spotify starts.
 - If "Option" - "Power Management" - "Network Standby" is set to "Off" in the menu, manually turn the unit on and then repeatedly press INPUT ◀/▶ to switch input to NETWORK.



Listening to the FM Radio

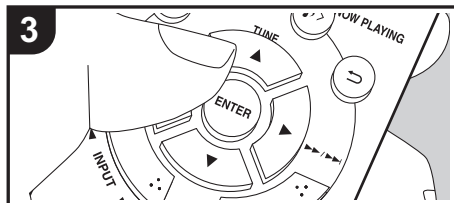
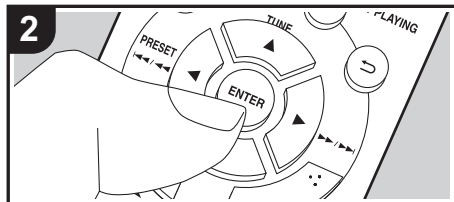
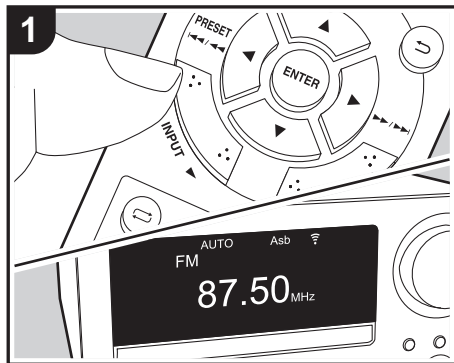

Tuning Automatically

Perform the following procedure when the unit is on.

1. Repeatedly press INPUT ◀▶ on the remote controller to switch input to FM.
2. Repeatedly press ENTER (b) on the remote controller so that "AUTO" appears on the display.
3. When you press TUNE ▲/▼ (a) on the remote controller, automatic tuning starts, and searching stops when a station is found. When tuned into an FM station, ►►► is displayed. During stereo reception "STEREO" is displayed and during monaural reception "MONO" is displayed.

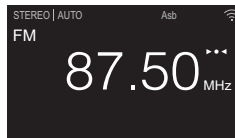

When FM broadcasts reception is poor: Perform the procedure for "Tuning Manually" in the following section. Note that if you tune manually, the reception for FM broadcasts will be monaural rather than stereo, irrespective of the sensitivity of the reception.

Tuning Manually

Perform the following procedure when the unit is on.

1. Repeatedly press INPUT ◀▶ on the remote controller to switch input to FM.
2. Repeatedly press ENTER (b) on the remote controller to turn off "AUTO" on the display.
3. While pressing TUNE ▲/▼ (a) on the remote controller, select the desired radio station.
 - The frequency changes by 1 step each time you

press the button. The frequency changes continuously if the button is held down and stops when the button is released. Tune by looking at the display.

- After pressing skip (◀◀▶▶) dial on the main unit until the frequency display flashes, you can turn the dial left or right to tune stations.

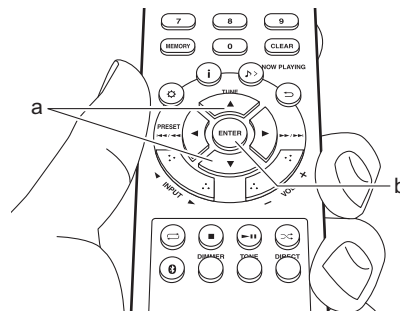

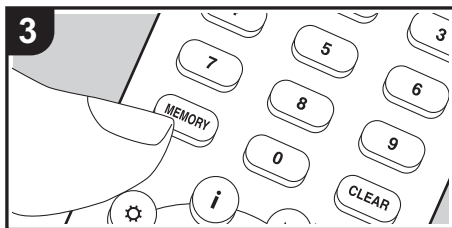
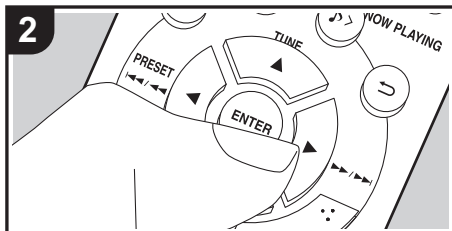
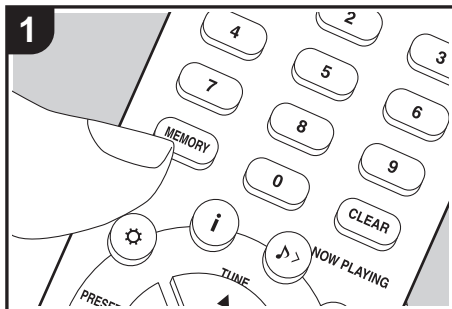

Registering a station

You can register up to 40 of your favorite FM/DAB radio stations.

After tuning into the radio station you want to register, perform the following procedure.

1. Press MEMORY (b) on the remote controller so that the preset number on the display flashes.

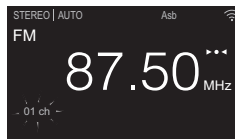

2. While the preset number is flashing (about 8 seconds), repeatedly press PRESET ◀▶ (g) on the remote controller to select a number between 1 and 40.
3. Press MEMORY (b) on the remote controller again to register the station. When registered, the preset number stops flashing.

Selecting registered stations

1. Repeatedly press INPUT ◀▶ on the remote controller to switch input to FM.
2. Press PRESET ◀▶ (g) on the remote controller to select a preset number. You can also select by entering the preset number with number buttons (a) and pressing ENTER (h).

To delete a registered station

1. Repeatedly press INPUT ◀▶ on the remote controller to switch input to FM.
2. Press PRESET ◀▶ (g) on the remote controller to select the preset number you want to delete.
3. Press CLEAR (e) on the remote controller to delete

the preset number.

- When deleted, the number on the display goes off.

To give a name to a registered station

1. Repeatedly press INPUT ◀▶ on the remote controller to switch input to FM.
2. Press PRESET ◀▶ (g) on the remote controller to select a preset number.
3. Press ⚙ (d) on the remote controller.
4. Press ▲/▼ (f) on the remote controller to select "Option" - "Tuner" - "Name Edit" and press ENTER (h).
5. Enter a name for the station. For details on how to enter text, refer to "Entering text" (➔P36).

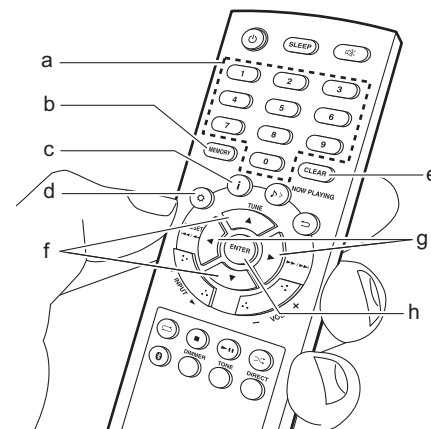



Using RDS

RDS stands for Radio Data System and is a method of transmitting data in FM radio signals. In regions using RDS, the radio station name is displayed when you tune into a radio station broadcasting program information. When you press **i** (c) on the remote controller in this state, you can use the following functions.

Displaying text information (Radio Text)

1. While the name of the station is being displayed on the display, press **i** (c) on the remote controller once.
Radio Text (RT) broadcast by the station is displayed scrolling across the display. "Not RDS" is displayed when no text information is available.
- Unusual characters may be displayed when the unit receives unsupported characters. However, this is not a malfunction. Also, if the signal from a station is weak, information may not be displayed.

Search for stations by Program Type

1. While the name of the station is being displayed on the display, press **i** (c) on the remote controller twice.
2. Press the PRESET **◀/▶** (g) on the remote controller to select the Program Type you want to find, then press ENTER (h) to start the search.
The Program Types displayed are as follows:
None
News (News reports)
Current affairs
Information
Sport
Education
Drama

- Cultures
 - Science (Science and technology)
 - Varied speech
 - Pop music
 - Rock music
 - Easy listening
 - Light classics m
 - Serious classics
 - Other music
 - Weather & metr
 - Finance
 - Children's progs (Children's programmes)
 - Social affairs
 - Religion
 - Phone in
 - Travel & touring
 - Leisure & hobby
 - Jazz music
 - Country music
 - Nation music
 - Oldies music
 - Folk music
 - Documentary
 - The information displayed may sometimes not match the content being broadcast by the station.
3. "FINISH" is displayed when a station is found and the frequency display flashes. Press ENTER (h) while this is happening to start receiving that station. If you don't press ENTER (h), the unit continues to search for another station.
 - If no stations are found, the message "Not Found" is displayed.
 - Unusual characters may be displayed when the unit receives unsupported characters. However, this is not a malfunction. Also, if the signal from a station is weak, information may not be displayed.

Listening to DAB Digital Radio

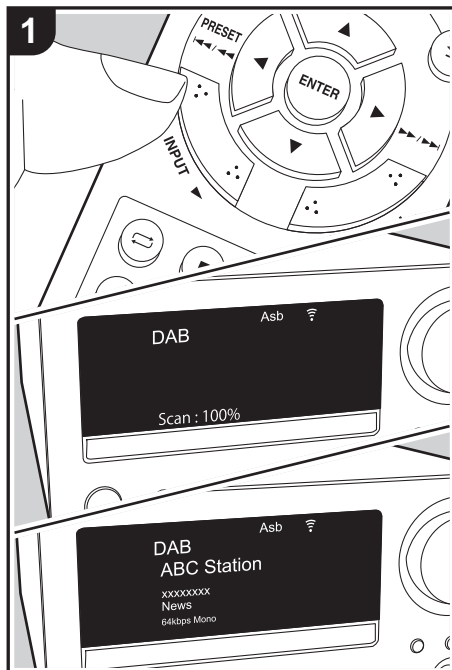

Tuning

Perform the following procedure when the unit is on.

1. Repeatedly press INPUT ◀▶ on the remote controller to switch input to DAB.
 - The very first time you select Tuner DAB, the Auto Tuning function automatically scans the DAB Band 3 for the multiplexes (i.e., stations) available in your area.
 - Once the scanning process is complete, the first station that was detected is selected.
 - If a new DAB station is introduced, or you move to a new area, press ⚙ (a) on the remote controller to display the menu, then use "DAB Scan" in "Option" - "Tuner".
2. Select the desired radio station with the TUNE ▲/▼ (b) on the remote controller.
 - After pressing skip (◀▶) dial on the main unit for about 3 seconds, you can also tune stations by turning the dial left or right.

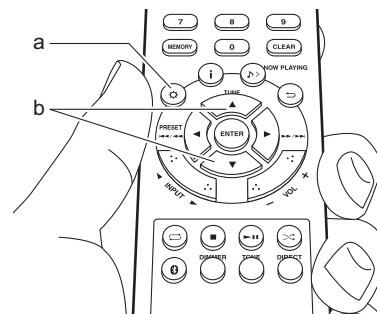

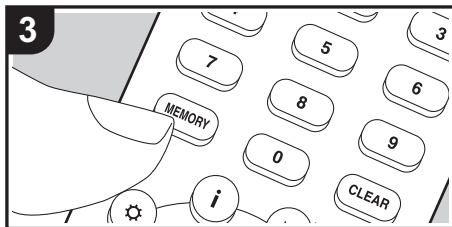
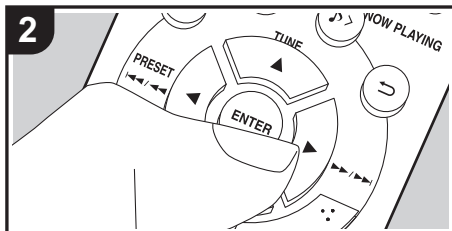
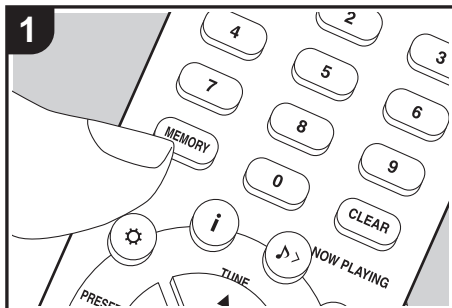

Registering a station

You can register up to 40 of your favorite FM/DAB radio stations.

After tuning into the radio station you want to register, perform the following procedure.

1. Press MEMORY (b) on the remote controller so that the preset number on the display flashes.

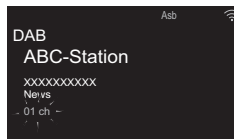

2. While the preset number is flashing (about 8 seconds), repeatedly press PRESET ◀▶ (e) on the remote controller to select a number between 1 and 40.
3. Press MEMORY (b) on the remote controller again to register the station. When registered, the preset number stops flashing.

Selecting registered stations

1. Repeatedly press INPUT ◀▶ on the remote controller to switch input to DAB.
2. Press PRESET ◀▶ (e) on the remote controller to select a preset number. You can also select by entering the preset number with number buttons (a) and pressing ENTER (f).

To delete a registered station

1. Repeatedly press INPUT ◀▶ on the remote controller to switch input to DAB.
2. Press PRESET ◀▶ (e) on the remote controller to select the preset number you want to delete.
3. Press CLEAR (d) on the remote controller to delete

the preset number.

- When deleted, the number on the display goes off.

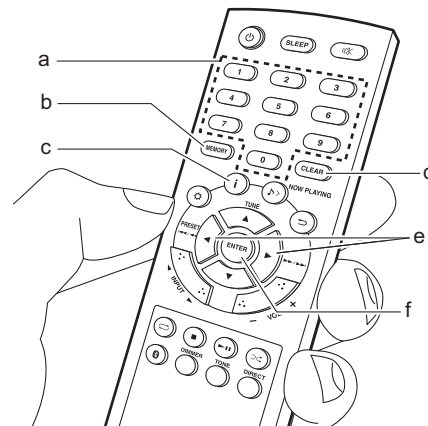



Changing the order stations are displayed

You can sort the available stations alphabetically or by multiplex.

1. Press ENTER (f) repeatedly to set the method for sorting the display order from the following.

Alphabet (default setting) : Sort stations alphabetically.

Multiplex : Sort stations by multiplex.

80 - 100: Excellent reception

Multiplex Name : Displays the name of the current multiplex.

Multiplex Number and Frequency : Displays the number and frequency of the current multiplex.

Displaying DAB Radio Information

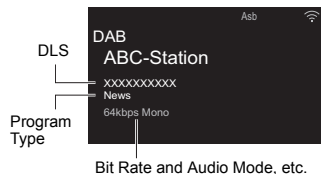

DLS (Dynamic Label Segment) : When tuned to a station that's broadcasting DLS text data, the text will scroll across the display.

Program Type : Displays the type of program.

The following information is switched on the display each time you press **i** (c) on the remote controller.

Preset number : The preset number is displayed when stations have been preset.

Bit Rate and Audio Mode : Displays the station's bit rate and audio mode (Stereo, Mono).

Quality : Displays the signal quality.

0 - 59: Poor reception

60 - 79: Good reception

BLUETOOTH® Playback

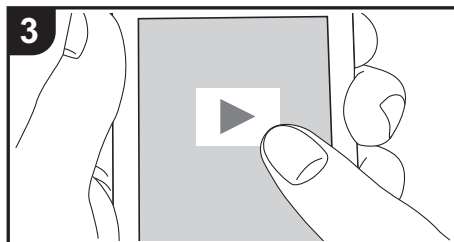
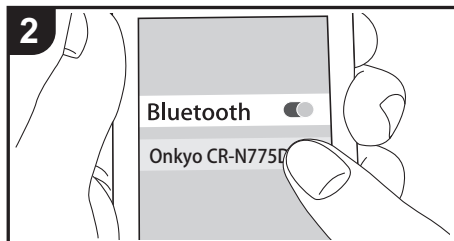
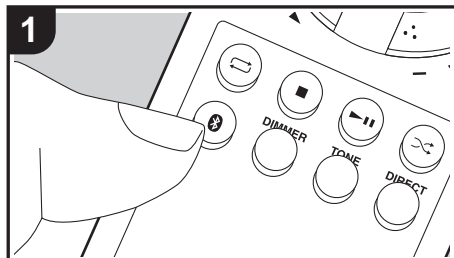

Pairing

Perform the following procedure when the unit is on.

1. When you press the button on the remote controller, "Now Pairing..." is displayed on the display, and the pairing mode is enabled.

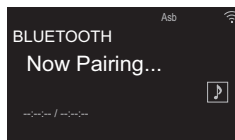

2. Enable (turn on) the BLUETOOTH function of the BLUETOOTH wireless technology enabled device, then select this unit from amongst the devices displayed. If a password is requested, enter "0000".
 - This unit is displayed as "Onkyo CR-N775D XXXXXX".
3. "Now Pairing..." on the display changes to the name of the BLUETOOTH wireless technology enabled device.
 - To connect another BLUETOOTH wireless technology enabled device, press and hold the button until "Now Pairing..." is displayed, then perform step 2 above. This unit can store the data of up to eight paired devices.
 - The coverage area is within about 32' / 10 m. Note that connection is not always guaranteed with all BLUETOOTH wireless technology enabled devices.

Playing Back

Perform the following procedure when the unit is on.

1. Perform the connection procedure on the BLUETOOTH wireless technology enabled device.

2. The input selector on this unit automatically switches to BLUETOOTH.
3. Play the music files. Increase the volume of the BLUETOOTH wireless technology enabled device to an appropriate level.
 - Due to the characteristics of BLUETOOTH wireless technology, the sound produced on this unit may slightly be behind the sound played on the BLUETOOTH wireless technology enabled device.



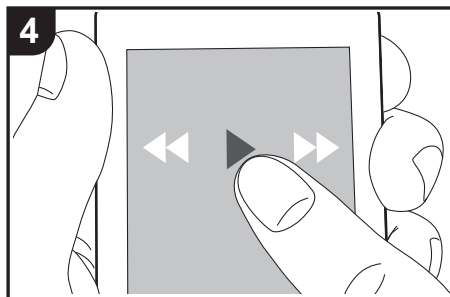
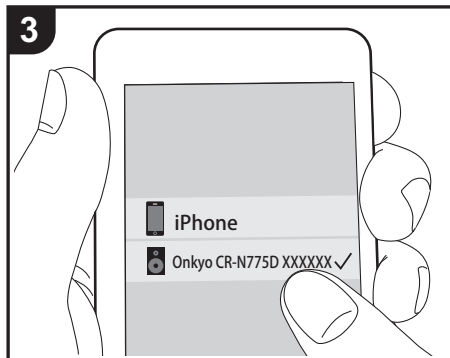
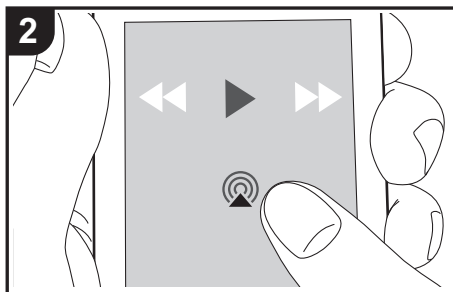
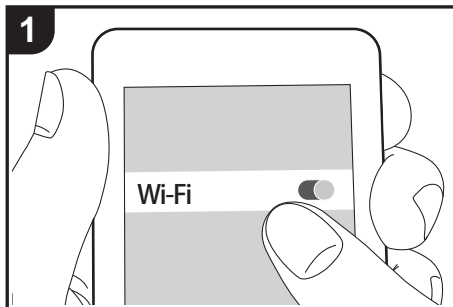

AirPlay®



e.g., iOS 10

Basic Operation

You can wirelessly enjoy the music files on an iPhone®, iPod touch®, or iPad® connected to the same access point as this unit. Update the OS version on your iOS device to the latest version.

1. Connect the iOS device to the same network as this unit.
2. Tap the AirPlay icon  in the play screen of the music app on the iOS device and select this unit from the list of devices displayed.
 - This unit is displayed as "Onkyo CR-N775D XXXXXX".
 - If an "AirPlay Password" has been set on this unit, enter the password you set.
3. Play the music files on the iOS device.
 - At the time of purchase, the Network Standby feature is set to On, and when play of AirPlay starts, the power of this unit automatically comes on and play starts.
 - Due to the characteristics of AirPlay wireless technology, the sound produced on this unit may slightly be behind the sound played on the AirPlay-enabled device.
 -  and  on the remote controller do not work. Operate from the iOS device.

You can also play the music files on a computer with iTunes (Ver. 10.2.2 or later). Make sure this unit and the computer are connected to the same network, click the AirPlay icon  in iTunes, select this unit from the list of devices displayed, and start play of a music file.



Playing audio from an external device

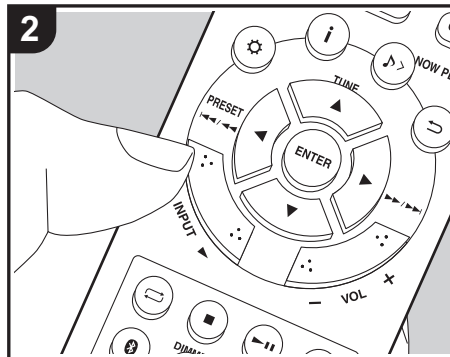
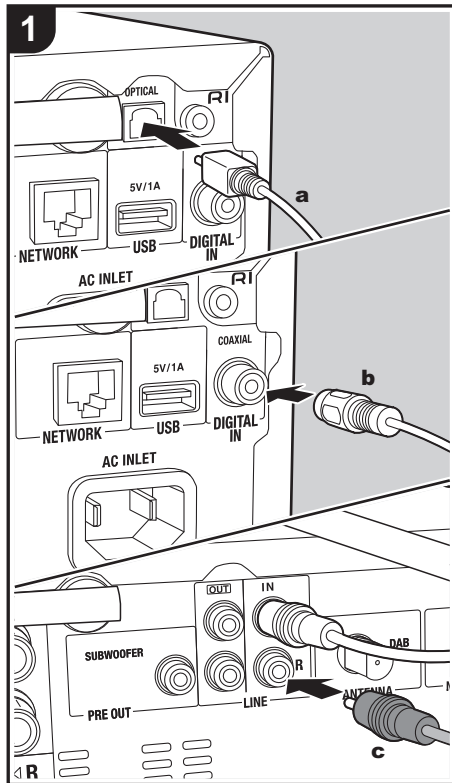

Connections

You can play the audio from external devices such as TVs and game consoles through this unit. If the external device has an optical digital output jack or coaxial digital jack, connect using a digital optical cable or digital coaxial cable to the DIGITAL IN OPTICAL/COAXIAL jacks on this unit. When the external device is to be connected with an analog audio cable, connect to the LINE IN jacks on this unit.

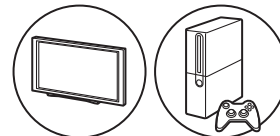

Playing Back

Perform the following procedure when the unit is on.

- When playing a device connected to the DIGITAL IN OPTICAL terminal, press INPUT ◀▶ repeatedly to change the input on this unit to "OPTICAL".

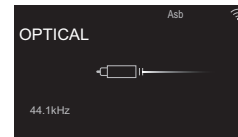



When playing a device connected to the DIGITAL IN COAXIAL terminal, press INPUT ◀/▶ repeatedly to change the input on this unit to "COAXIAL".

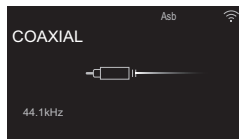

When playing a device connected to the LINE IN jacks, press INPUT ◀/▶ repeatedly to change the input on this unit to "LINE".

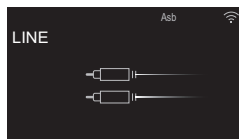

2. Start play on the player.

- When connected by a digital optical cable or digital coaxial cable, this unit supports linear PCM signals of up to 192 kHz/24 bits for input.

Connecting with Onkyo RI Components

By connecting an Onkyo component with RI jack to the unit by using an RI cable and an analog audio cable, you can link the unit's power and input selection and enable operation with this unit's remote controller. For details, refer to the instruction manual of the component with the RI jack.

- When connecting an Onkyo MD deck, you need to change the name of the input selector. (→P42,

"Input Name")
Change the name of the jack to which the external device is connected, "COAXIAL", "OPTICAL", etc., to "MD".

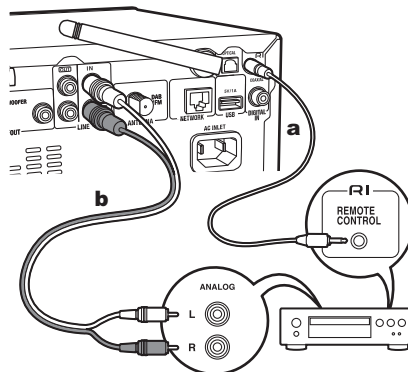

a RI Cable, **b** Analog Audio Cable

- If there are two RI connectors, the function of the two connectors is the same. Both connectors can be used.
- Connection to RI connectors only does not work as the system. Connect also an analog audio cable correctly.
- Some components may not support all RI functions.



Music Server

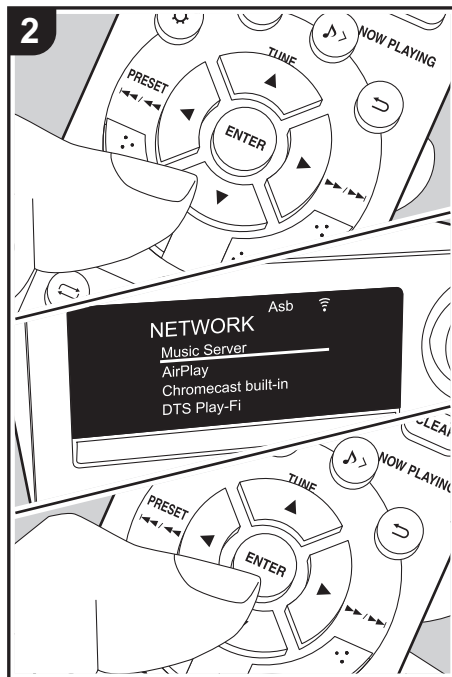
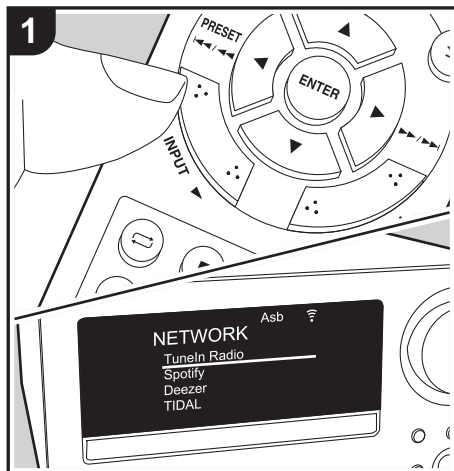

It is possible to stream music files stored on PCs or NAS devices connected to the same network as this unit. The network servers this unit is compatible with are those PCs with players installed that have the server functionality of Windows Media® Player 11 or 12, or NAS that are compatible with home network functionality. You may need to make some settings in advance to use Windows Media® Player 11 or 12. Note that with PCs, only music files registered in the library of Windows Media® Player can be played.

Configuring Windows Media® Player

■ Windows Media® Player 11

1. Turn on your PC and start Windows Media® Player 11.
2. In the "Library" menu, select "Media Sharing" to display a dialog box.
3. Select the "Share my media" check box, and then click "OK" to display the compatible devices.
4. Select this unit, and then click "Allow".
 - When it is clicked, the corresponding icon is checked.
5. Click "OK" to close the dialog.
 - Depending of the version of Windows Media® Player, there may be differences in the names of items you can select.

■ Windows Media® Player 12

1. Turn on your PC and start Windows Media® Player 12.
2. In the "Stream" menu, select "Turn on media streaming" to display a dialog box.
 - If media streaming is already turned on, select "More streaming options..." in the "Stream" menu



to list players in the network, and then go to step 4.

3. Click "Turn on media streaming" to list players in the network.
4. Select this unit in "Media streaming options" and check that it is set to "Allow".
5. Click "OK" to close the dialog.
 - Depending of the version of Windows Media® Player, there may be differences in the names of items you can select.

Playing

Perform the following procedure when the unit is on.

1. Start the server (Windows Media® Player 11, Windows Media® Player 12, or NAS device) containing the music files to play.
2. Make sure that the PCs and/or NASs are properly connected to the same network as this unit.
3. Repeatedly press INPUT ◀▶ on the remote controller to switch input to NETWORK.
4. Select "Music Server" with the cursors of the remote controller and press ENTER (a).
5. Select the server or music file with the cursors of the remote controller and press ENTER to confirm (a). To return to the previous display, press ⏪ (c).
 - If "No Server" is displayed, check whether the network is properly connected.
 - Depending on the server being used and the files played, elapsed play time and remaining play time may not be displayed.
 - For music files on a server, there can be up to 20,000 tracks per folder, and folders may be nested up to 16 levels deep.

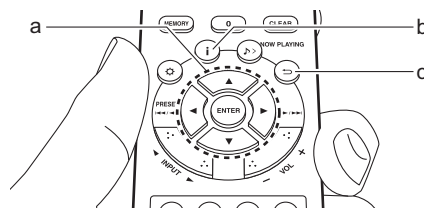

■ Features for searching and sorting music files

If the server you are using supports searches, it is possible to use the following search features. Furthermore, if the server you are using supports sorting, it is possible to use the following sorting features.

Searching for music files and selecting them

Perform the following procedure when servers that can be used as Music Servers are displayed.

1. With ▲/▼ on the remote controller, select the server that has the music file you want to play and press ENTER (a).
2. With ▲/▼ on the remote controller, select the Search folder and press ENTER (a). There are the following 3 Search folders.
 - "Search by Artist": Select when searching by artist name.
 - "Search by Album": Select when searching by album name.
 - "Search by Track": Select when searching by track name.
3. With ▲/▼ on the remote controller, select the folder and press ENTER (a).
4. Enter the text you want to find and press ENTER (a)

to display the results of the search.

5. With ▲/▼ on the remote controller, select the music file you want to play and press ENTER (a).

Sorting music files and selecting them

Perform the following procedure when servers that can be used as Music Servers are displayed.

1. Use ▲/▼ and ENTER (a) on the remote controller to select the folder on the server you want to play.
2. Press i (b) on the remote controller to switch how your music files are sorted as shown below. (Some types of sorting may not be valid.)
 - When sorted in the order defined by the server you are using (default), the tracks are reordered by track number.
 - When sorted by track number, the tracks are reordered by title.
 - When sorted by title, the track order returns to the default.
3. With ▲/▼ on the remote controller, select the music file you want to play and press ENTER (a).

Controlling Remote Playback from a PC

You can use this unit to play music files stored on your PC by operating the PC inside your home network. The unit supports remote playback with Windows Media® Player 12.

1. Turn on your PC and start Windows Media® Player 12.
2. Open the "Stream" menu and check that "Allow remote control of my Player..." is checked. Click "Turn on media streaming" to list players in the network.
3. Select and right-click the music file to play with Windows Media® Player 12. To remotely play a



music file on another server, open the target server from "Other Libraries" and select the music file to play.

4. Select this unit in "Play to" to open the "Play to" window of Windows Media® Player 12 and start playback on the unit. If your PC is running on Windows® 8.1, click "Play to", and then select this unit. If your PC is running on Windows® 10, click "Cast to Device", and select this unit. Operations during remote playback are possible from the "Play to" window on the PC.
5. Adjust the volume using the volume bar on the "Play to" window.
 - Sometimes, the volume displayed on the remote playback window may differ from that appeared on the display of the unit. Also, when the volume is adjusted from this unit, this is not reflected in the "Play to" window.
 - Remote playback is not possible when using a network service or playing music files on a USB storage device.
 - Depending of the version of Windows, there may be differences in the names of items you can select.

Supported Audio Formats

This unit supports the following music file formats.

- Playback via wireless LAN of sampling rates of 88.2 kHz or higher, or DSD are not supported.
- Remote play of FLAC and DSD is not supported.
- Variable bit-rate (VBR) files are supported. However, playback times may not be displayed correctly.
- Remote playback does not support the gapless playback.

MP3 (.mp3/.MP3):

- Supported formats: MPEG-1/MPEG-2 Audio Layer 3
- Supported sampling rates: 32 kHz, 44.1 kHz, 48 kHz
- Supported bitrates: Between 8 kbps and 320 kbps and VBR.

WMA (.wma/.WMA):

- Supported sampling rates: 44.1 kHz, 48 kHz
- Supported bitrates: Between 5 kbps and 320 kbps and VBR.
- WMA Pro/Voice/WMA Lossless/WMA DRM formats are not supported

WAV (.wav/.WAV):

WAV files include uncompressed PCM digital audio.

- Supported sampling rates: 44.1 kHz, 48 kHz, 88.2 kHz, 96 kHz, 176.4 kHz, 192 kHz
- Quantization bit: 8 bit, 16 bit, 24 bit

AIFF (.aiff/.aif/.aifc/.afc/.AIFF/.AIF/.AIFC/.AFC):

AIFF files include uncompressed PCM digital audio.

- Supported sampling rates: 44.1 kHz, 48 kHz, 88.2 kHz, 96 kHz, 176.4 kHz, 192 kHz
- Quantization bit: 8 bit, 16 bit, 24 bit

AAC (.aac/.m4a/.mp4/.3gp/.3g2/.AAC/.M4A/.MP4/.3GP/.3G2):

- Supported formats: MPEG-2/MPEG-4 Audio
- Supported sampling rates: 44.1 kHz, 48 kHz, 88.2 kHz, 96 kHz
- Supported bitrates: Between 8 kbps and 320 kbps and VBR.

FLAC (.flac/.FLAC):

- Supported sampling rates: 44.1 kHz, 48 kHz, 88.2 kHz, 96 kHz, 176.4 kHz, 192 kHz
- Quantization bit: 8 bit, 16 bit, 24 bit

LPCM (Linear PCM):

- Supported sampling rates: 44.1 kHz, 48 kHz
- Quantization bit: 16 bit

Apple Lossless (.m4a/.mp4/.M4A/.MP4):

- Supported sampling rates: 44.1 kHz, 48 kHz, 88.2 kHz, 96 kHz, 176.4 kHz, 192 kHz
- Quantization bit: 16 bit, 24 bit

DSD (.dsf/.dff/.DSF/.DFF):

- Supported formats: DSF/DSDIFF
- Supported sampling rates: 2.8 MHz, 5.6 MHz, 11.2 MHz

Using a computer to save and delete the music on a USB HDD connected to this unit

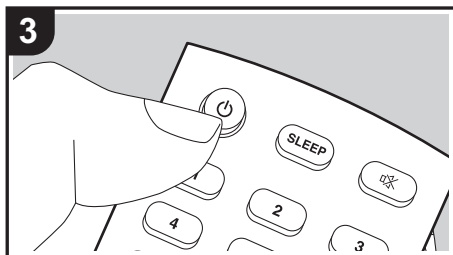
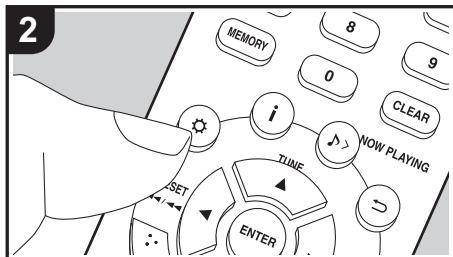
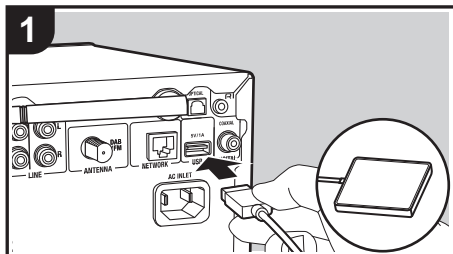

Basic operations

Without having to disconnect the HDD (hard disk drive) connected to the USB port on the rear of the main unit and reconnecting to a computer, you can save and delete music files directly over a network.

1. Plug your HDD into the USB port on the **rear** of the main unit. Use an HDD for Windows® when connecting an HDD.
 - To use this feature, plug your HDD into the USB port on the **rear** of the main unit.
2. Format the connected HDD. Select "Option" - "Storage" - "Format" in this unit's menu, select "Yes" and then press ENTER.
 - Formatting by this unit is necessary when using this feature.
 - Do not switch the power of the main unit to standby until formatting is complete.
 - When you format the HDD, all data on the HDD will be deleted, so you should backup data before formatting.
 - If you cannot format on this unit, format firstly on your computer, then try to format using this unit again.
3. Select "Option" - "Power Management" - "Network Standby" in this unit's menu, select "On (USB Power)" and then press ENTER.

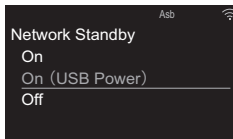

4. Switch this unit to standby.
 - When this unit is on, you cannot use a computer

to access the HDD connected to the USB port on the rear of the main unit.

5. On a computer connected to the same network as this unit, display a list of devices connected to the network.
 - This unit is displayed as "Model name XXXXXX". (XXXXXX are alphanumeric characters identifying each unit)
 - If on Windows®, click the icon that shows the unit as a computer rather than the one that shows it as a media device.
6. In the "USB Storage" folder in the folder of this unit you will see the content of the HDD connected to the USB port on the rear of the main unit. Use normal computer operations to save or delete the files.
 - We have confirmed the operation of this feature on the following OS's. (As of March 2017)
 - Windows® 7
 - Windows® 8.1
 - Windows® 10
 - macOS Sierra 10.12
 - If this unit is not shown in the network list in Windows®, perform the "Updating to the latest information" operation.
 - We do not guarantee operation when playing the tracks, etc., saved on an HDD connected to this unit, on other equipment over a network.



Using the alarm to start play

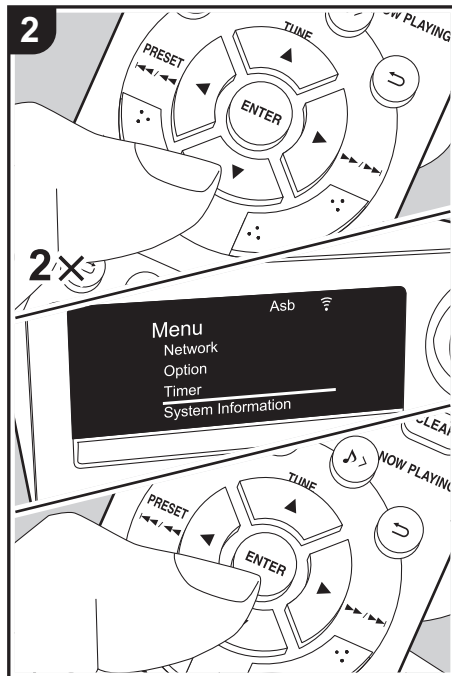
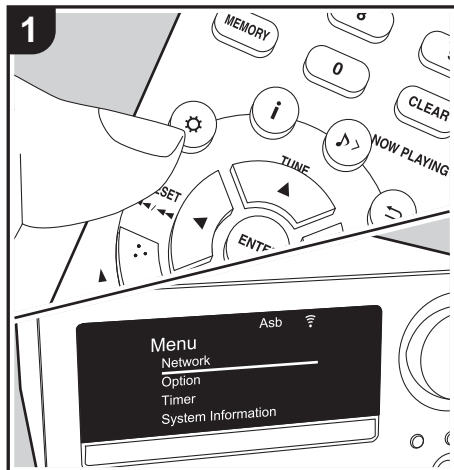

Settings

At the set time, the unit switches on and starts play of the desired source. You can set two different timers, "Timer 1" and "Timer 2". Make sure that the clock on this unit is set correctly. You cannot use the timers if the clock has not been set.

1. Press on the remote controller to display the menu.
2. Press (b) to select "Timer", then press ENTER (c).
3. Press (b) to select "Timer 1" or "Timer 2" and press ENTER (c).

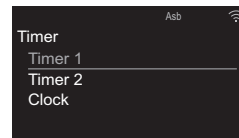

4. Press ENTER (c) when "Timer Set" is displayed.
5. Press (b) to select the source to use for timer play, then press ENTER (c).
 - The sources you can select are "CD", "FM/DAB" and "MD".

When you select "FM/DAB", press (b) to select a preset station and press ENTER (c). If there are no stations preset, "FM/DAB" is not displayed.

To select "MD", you first need to go to the menus "Option" - "Input Name" to set an input for a jack to "MD". If "MD" is not set for an input, nothing is output when the timer starts.
6. Press (b) to select "Every" or "Once" and press ENTER (c).
If you select "Every", select days of the week from



amongst "Everyday", "Sunday", "Monday", "Tuesday", "Wednesday", "Thursday", "Friday", "Saturday", "Mon-Fri", "Tue-Sat", and "Sat-Sun" and confirm. If you select "Once", select a day of the week from amongst "Sunday", "Monday", "Tuesday", "Wednesday", "Thursday", "Friday", or "Saturday" and confirm.

7. Use ▲/▼ (b) to set the start time for the alarm, the end time, and the volume (0 to 50) in turn, then press ENTER (c) to confirm each selection.
 - The TIMER indicator lights when the settings are complete, and the content you set is displayed on the display.
8. Press ⏻ (a) to switch the unit to standby.
 - The alarm does not work when this unit is on.

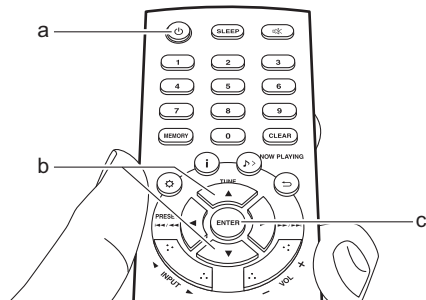

1. Press ⌘ on the remote controller to display the menu, press ▲/▼ (b) to select "Timer", then press ENTER (c).
2. Press ▲/▼ (b) to select "Timer 1" or "Timer 2" and press ENTER (c).
3. To turn off, press ENTER (c) when "Timer Off" is displayed.
 - To turn on, press ENTER (c) when "Timer On" is displayed.
 - Press ▲/▼ (b) to select "Timer Call", then press ENTER (c) to check the content you set.
4. Press ⏻ (a) to switch the unit to standby.

Check whether the alarm setting is On or Off: When the TIMER indicator is on and red, the alarm is on. The alarm is off if the indicator is off.

Turning the alarm setting On or Off: If the alarm is already set, you can turn the function on or off.



Entering text, adjusting sound quality, etc.

Entering text

Text entry, for passwords, etc., uses the following procedure.

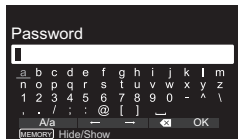

1. Select a character or symbol with the cursors (a) and press ENTER (b). Repeat this to enter text.

"A/a": Switches between upper and lower cases.

"←" "→": Moves the cursor to the arrow direction.

"<X>": Removes a character on the left of the cursor.

"␣": Enters a space.

- To select whether to mask the password with "*" or display it in plain text, press MEMORY (e) on the remote controller.

2. After inputting, select "OK" with the cursors (a) and press ENTER (b).

Adjusting the sound quality

Adjusting the bass (Bass)

1. Press TONE button (c).
2. Press ▲/▼ buttons (a) to adjust the bass. (−6 to +6)

Adjusting the treble (Treble)

1. Press TONE button (c) twice.
2. Press ▲/▼ buttons (a) to adjust the treble. (−6 to +6)

Emphasizing the low range (PM.Bass)

1. Press TONE button (c) three times.
2. Press ▲/▼ buttons (a) to select "On" and press ENTER (b).

Reproduce the original sound faithfully (DIRECT mode)

Processing that affects sound quality is shut down so sound closer to the original is reproduced.

1. Press DIRECT (d).
2. Press ▲/▼ buttons (a) to select "On" and press ENTER (b).
 - When the DIRECT mode is on, Bass, Treble, and PM.Bass are disabled.

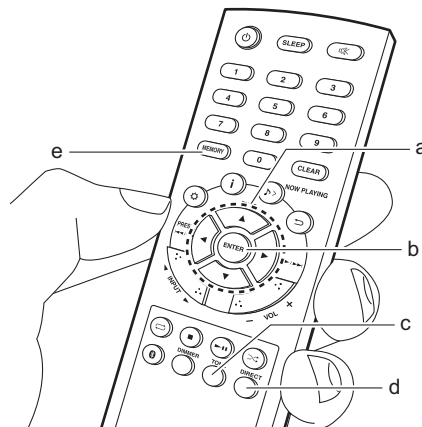



Using Apps

DTS Play-Fi

With DTS Play-Fi, you can enjoy music wirelessly with your smartphone, tablet connecting to the same network as this unit. Connect multiple Play-Fi enabled products to the same network and enjoy listening to the same music in every room of your house, wirelessly. Refer to the following for details.

>>> [Click here](#) <<<



Play Queue

You can use the Play Queue feature by downloading the "Onkyo Controller" to your smartphone or tablet. The Play Queue feature allows you to temporarily save the order tracks on USB Storage Devices and the Music Server are played, and to edit this order. Refer to the following for details.

>>> [Click here](#) <<<





Supplementary information for player functions

Due to firmware (the software for the system) updates after you make your purchase or firmware changes during production of the product, there may be additions or changes to the features available compared to what is in the instruction manual.

For information about player functions that have been added or changed, see the following references.

- Some player features may have already been installed on your unit when you purchased it.

[Supplementary information for player functions](#)

>>> [Click here](#) <<<





Advanced Settings

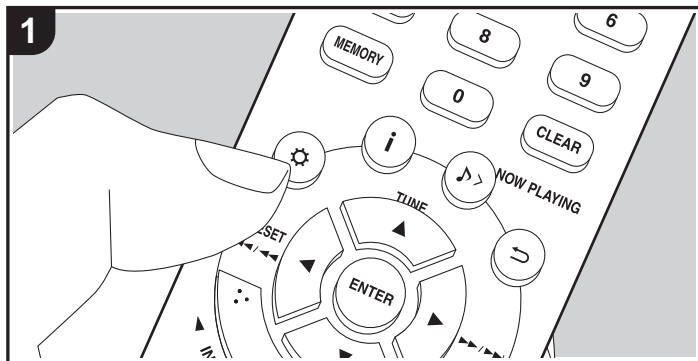

The unit allows you to configure advanced settings to provide you with an even better experience.

1. Press on the remote controller.

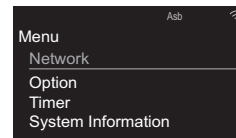

2. After the menu is displayed, select the content or the setting with / (a) on the remote controller and press ENTER (c) to confirm your selection. To return to the previous screen, press (b).
3. To exit the settings, press .

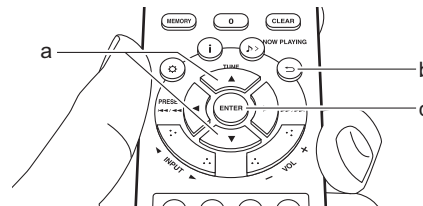

Network

■ Connection Type

Select the network connection type.

"Wi-Fi": To connect via wireless LAN

"Wired" (Default Value): To connect via wired LAN

Perform "Wi-Fi Setup" if you select "Wi-Fi".

■ Wi-Fi Setup

Make Wi-Fi connection settings. (→P10)



This can be set only when "Wi-Fi" is selected in "Connection Type".

- You can make Wi-Fi connection settings using a web browser on a computer. For details, refer to "Web Setup" (➔P43).

■ **DHCP**

"On" (Default Value): Auto configuration by DHCP

"Off": Manual configuration without DHCP

If selecting "Off", you must set "IP Address", "Subnet Mask", "Gateway", and "DNS Server" manually.

■ **IP Address**

Displays/Sets the IP address.

■ **Subnet Mask**

Displays/Sets the subnet mask.

■ **Gateway**

Displays/Sets the gateway.

■ **DNS Server**

Displays/Sets the primary DNS server.

■ **Proxy URL**

Displays/Sets the proxy server URL.

■ **Proxy Port**

Displays/Sets the proxy server port number when you enter "Proxy URL".

■ **Friendly Name**

Change the device name for this unit which is shown on other devices connected to the network to an easily recognized name. You can input up to 31 characters. For details on how to enter text" (➔P36).

■ **AirPlay Password**

You can set a password of up to 31 characters so that only registered users can use AirPlay. For details on how to enter text, refer to "Entering text" (➔P36).

■ **Network Check**

You can check the network connection.

Option

■ **Power Management**

| | |
|-----------------|---|
| Auto Standby | This setting places the unit on standby automatically after 20 minutes of inactivity without any audio input. "On": The unit will automatically enter standby mode. "Off": The unit will not automatically enter standby mode. • Default values vary depending on the regions. |
| Network Standby | When this feature is turned "On", you can turn on the power of the unit via the network using an application that can control this unit. • When you have selected "On (USB Power)" and this unit is on standby, you can use a computer connected to the same network as this unit to access an HDD connected to the USB port on the rear of the main unit. • If either "On" (default setting) or "On (USB Power)" is selected, power consumption during standby becomes larger than normal. • When the connection to the network is lost, "Network Standby" may be disabled to reduce power consumption. |



| | |
|-------------------------------|---|
| Bluetooth Wakeup / Clock Call | <p>This function wakes up the unit on standby by connecting a BLUETOOTH wireless technology enabled device. Also, if DISPLAY on the main unit or  on the remote controller is pressed while this unit is on standby, the current time is displayed.</p> <p>"On": When this function is to be used "Off" (Default Value): When this function is not to be used</p> <ul style="list-style-type: none"> Setting to "On" increases the power consumption even when the unit is on standby. This setting is fixed to "Off" if "Bluetooth" - "Auto Input Change" is set to "Off". |
|-------------------------------|---|

■ Storage

| | |
|-------------|---|
| Information | <p>The file system, available capacity, and total capacity of the HDD connected to the USB port on the rear of the main unit is displayed.</p> |
| Format | <p>Format the HDD connected to the USB port on the rear of the main unit. In order to use a computer connected to the same network as this unit to access an HDD connected to this unit, the HDD needs to be formatted by this unit. When you format the HDD, all data on the HDD will be deleted, so you should backup data before formatting. To format, select "Yes", and then press ENTER.</p> <ul style="list-style-type: none"> The tracks, files, etc., on an HDD formatted on this unit cannot be viewed even when directly connected to a computer. |

■ Language

Select the language displayed on the display.
 English (Default Value), German, French, Spanish, Italian, Dutch, Swedish, Russian, Chinese

■ Tuner

| | |
|-----------------|--|
| FM Search Level | <p>You can choose to have only those FM stations with strong reception selected when tuning into stations automatically if tuning regularly stops on FM stations with weak reception. "Normal" (Default Value) "Strong": Select only stations with strong reception.</p> |
| DAB Scan | <p>You can run the auto scan when new DAB stations are added or when you move house.</p> |
| DAB DRC | <p>With the DRC (Dynamic Range Control) setting, you can reduce the dynamic range of DAB digital radio so that you can still hear quiet parts even when listening at low volume levels - ideal for listening to the radio late at night when you don't want to disturb anyone. "0" (Default Value): DRC off "1": Large reduction in dynamic range "1/2": Small reduction in dynamic range</p> |
| Preset Write | <p>This can be selected only when input is "FM" or "DAB". Add the tuned station to the presets.</p> |
| Preset Erase | <p>This can be selected only when input is "FM" or "DAB" and a preset station is tuned. Delete the tuned station from the presets.</p> |
| Name Edit | <p>This can be selected only when input is "FM" and a preset station is tuned. You can give names to the stations that you have registered. For details on how to enter text, refer to "Entering text" (→P36).</p> |



■ **Bluetooth**

| | |
|-------------------|---|
| Bluetooth | Select whether or not to use the BLUETOOTH function. "On" (Default Value): Enables connection with a BLUETOOTH wireless technology enabled device by using the BLUETOOTH function. Select "On" also when making various BLUETOOTH settings. "Off": When not using the BLUETOOTH function |
| Auto Input Change | The input of the unit will automatically be switched to "BLUETOOTH" when connection is made from a BLUETOOTH wireless technology enabled device to the unit. "On" (Default Value): The input will automatically become "BLUETOOTH" when a BLUETOOTH wireless technology enabled device is connected. "Off": The function is disabled. <ul style="list-style-type: none"> If the input is not switched automatically, set to "Off" and change the input manually. |
| Auto Reconnect | This function automatically reconnects to the BLUETOOTH wireless technology enabled device connected last when you change the input to "BLUETOOTH". "On" (Default Value): When this function is to be used "Off": When this function is not to be used <ul style="list-style-type: none"> This may not work with some BLUETOOTH wireless technology enabled devices. |

| | |
|---------------------|---|
| Pairing Information | You can initialize the pairing information saved on this unit. Press ▲/▼ to select "Clear", then press ENTER to initialize the pairing information stored in this unit. <ul style="list-style-type: none"> This function does not initialize the pairing information on the BLUETOOTH wireless technology enabled device. When pairing the unit again with the device, be sure to clear the pairing information on the BLUETOOTH wireless technology enabled device in advance. For information on how to clear the pairing information, refer to the BLUETOOTH wireless technology enabled device's instruction manual. |
|---------------------|---|

■ **Input Name**

This is displayed only when "COAXIAL", "OPTICAL", or "LINE" is selected as the input source.
You can change the name of the input for the terminal to which you have connected an MD player or other external source to "MD". You cannot change the name of the input for multiple jacks to "MD". If you select "None" (Default Value), the name returns to the original input name.

Timer

Set the time (➔P12) and make settings for the alarm. (➔P34)

System Information

The MAC address of this unit and the current firmware version will be displayed.

Factory Reset

Reset the settings of this unit to the status at the time of shipment. We recommend that you take a note of the settings you have changed before going ahead with a factory reset. Select "Yes" and confirm to go ahead. The unit will be placed on standby automatically when initializing is completed.



Update

You will not be able to select "Update" if there is no firmware update.

■ via Network

Press ENTER to select when you want to update the firmware via network.



■ via USB

Press ENTER to select when you want to update the firmware via USB.

Web Setup

You can make Wi-Fi connection settings using a web browser on a computer. Be sure your computer is connected to the router wirelessly.

If this unit is connected to the router using ethernet cable, you can not do this setting.

1. Turn the unit on.
2. Press  on the remote controller, select "Wi-Fi" in "Network" - "Connection Type", then select "Wi-Fi Setup".
3. Press / to select "Use iOS Device" and press ENTER.
4. In the list of wireless LAN connections on your computer, select SSID of this unit (softap_0009B0xxxxxx).
 - "xxxxxx" in SSID is the lower three bytes of the MAC address.
5. Open the web browser on your computer and access <http://192.168.200.1>.
6. The "Web Setup" menu is displayed. Make network settings for this unit.
 - Depending on the equipment being used or connection environment, this function may not work.
 - Consult the appropriate operating instructions for information regarding operation of the computer.
 - Since this kind of connection is not encoded, a minor security risk may be involved.



Firmware Update

The updating function on this unit

This unit has functionality to update the firmware (the system software) over a network or by the USB port. This enables us to make improvements to a variety of operations and to add features.

How to update

There are two methods for updating the firmware: via network and via USB. The update may take about 15 minutes to complete for either method: via network or via USB. Furthermore, existing settings are guaranteed regardless of the method used for update.

- For the latest information on updates, visit our company's website. There is no need to update the firmware on this unit if there is no update available.
- When performed over the network, it may take even more time depending on the connection status.
- During an update, do not
 - Disconnect and reconnect any cable, USB storage device or headphones, or perform any operation on the component such as turn off its power
 - Accessing this unit from a PC or smartphone using an application

Disclaimer: The program and accompanying online documentation are furnished to you for use at your own risk.

We will not be liable and you will have no remedy for damages for any claim of any kind whatsoever concerning your use of the program or the accompanying online documentation, regardless of legal theory, and whether arising in tort or contract. In no event will we be liable to you or any third party for any special, indirect, incidental, or consequential damages of any kind, including, but not limited to, compensation, reimbursement or damages on account of the loss of present or prospective profits, loss of data, or for any other reason whatsoever.

Updating the Firmware via Network

- Check that the unit is turned on, and the connection to the Internet is secured.
 - Turn off the controller component (PC etc.) connected to the network.
 - Stop any playing Internet radio, USB storage device, or server content.
1. The menu is displayed on the display when  on the remote controller is pressed.

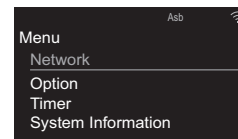

2. Press / and ENTER to select "Update" - "via Network" in order.

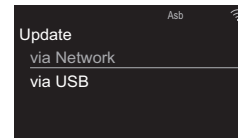

- You will not be able to select "Update" if there is no firmware update.
3. Press ENTER to start the firmware update.
 - "Update Complete" is displayed when the update is complete.
 4. Press  ON/STANDBY on the main unit to switch the power of the unit off. If you do nothing, then the power will turn off automatically after 3 minutes. The process is completed and your firmware is updated



to the latest version.

If an error message is displayed: When an error occurs, "*-* Error!" is displayed on the display of this unit. ("*" represents an alphanumeric character.) Check the following:

- *-01, *-10: Ethernet cable not found. Connect the Ethernet cable properly.
- *-02, *-03, *-04, *-05, *-06, *-11, *-13, *-14, *-16, *-17, *-18, *-20, *-21: Internet connection error. Check the following:
 - The router is turned on
 - This unit and the router are connected via the network

Try to disconnect and then connect again the power to the unit and router. This may solve the problem. If you are still unable to connect to the Internet, the DNS server or proxy server may be temporarily down. Check the service status with your ISP provider.

- Others:** Disconnect then reconnect the power cord, then repeat from the beginning.

Updating via USB

- Prepare a 128 MB or larger USB storage device (FAT16 or FAT32 file system format).
- Delete any data stored on the USB storage device.
- Turn off the controller component (PC etc.) connected to the network.
- Stop any playing Internet radio, USB storage device, or server content.
- Some USB storage devices may take long to load, may not be loaded correctly, or may not be correctly fed depending on the device or their content.
- We will not be liable whatsoever for any loss or damage of data, or storage failure arising from the

use of the USB storage device with this unit. Thank you for your understanding.

1. Connect the USB storage device to your PC.
2. Download the firmware file from our company's website to your PC and unzip.

Firmware files are named in the following way:
ONKCRN*****_*****_*.zip

Unzip the file on your PC. The number of unzipped files and folders varies depending on the model.

3. Copy all unzipped files and folders to the root folder of the USB storage device.
 - Make sure to copy the unzipped files.
4. Connect the USB storage device to the USB port of this unit.
 - If you connect a USB hard disk drive to the USB port of the unit, we recommend that you use its AC adapter to power it.
 - If the USB storage device has been partitioned, each section will be treated as an independent device.
5. The menu is displayed on the display when button on the remote controller is pressed.

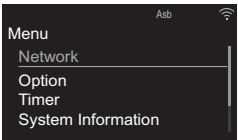

6. Press / and ENTER to select "Update" - "via USB" in order.

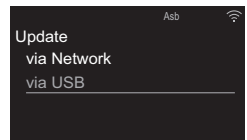

- You will not be able to select "Update" if there is no firmware update.
7. Press ENTER to start the firmware update.
 - "Update Complete" is displayed when the update is complete.
 8. Press ON/STANDBY on the main unit to switch the power of the unit off. If you do nothing, then the power will turn off automatically after 3 minutes. The process is completed and your firmware is updated to the latest version.
 9. Remove the USB storage device from this unit.

If an error message is displayed: When an error occurs, "*-* Error!" is displayed on the display of this unit. Check the following:

- *-01, *-10: USB storage device not found. Check whether the USB storage device or USB cable is correctly inserted to the USB port of this unit. Connect the USB storage device to an external power source if it has its own power supply.
- *-05, *-13, *-20, *-21: The firmware file is not present in the root folder of the USB storage device, or the firmware file is for another model. Retry from the download of the firmware file.
- Others:** Disconnect then reconnect the power cord, then repeat from the beginning.



Troubleshooting

Before starting the procedure

When operation is unstable, problems may be solved by simply turning the power on or to standby or disconnecting/connecting the power cord, rather than reviewing settings and operations. Try the simple measures on both the unit and the connected device. If you are unable to switch the unit to standby when you press **ON/STANDBY**, press and hold **ON/STANDBY** to switch to standby. Press **ON/STANDBY** after this to restart the unit.

Resetting the unit (this resets the unit settings to the default)

If the problem isn't fixed after referring to "Troubleshooting", resetting the unit to the status at the time of shipment may solve the problem. Note that your settings will also be initialized when you reset, so we recommend that you note down your settings before doing the following.

1. Press **⌘** on the remote controller, select "Factory Reset" - "Yes" in the menu and press **ENTER**.
2. In the next screen, select "Yes" and press **ENTER**.
3. The unit switches to standby and the settings are reset.

■ Power

Cannot turn on the unit

- Unplug the power cord from the wall outlet, wait 2 minutes or more, then plug it in again.
- When the buttons are locked on the main unit, the power cannot be turned on with the button on the main unit. The lock mark is displayed on the display in this case. To turn the power on, wait until the mark has disappeared, then perform the procedure on the

remote controller.

The unit turns off unexpectedly

- The unit automatically switches to standby when the "Option" - "Power Management" - "Auto Standby" setting in the menu functions.
- Check if the speaker cable wires are touching the rear panel or if the + side and - side have shorted. If there is contact or shorting, the unit will switch to standby automatically.
- If the power turns off and indicators on the front panel continually blink, there may have been a malfunction with the amplifier or the protection circuit may have tripped.
 - If the **TIMER** indicator blinks at approximately 1 second intervals: There may have been a malfunction in the amplifier section. Unplug the power cord from the wall outlet immediately and contact the dealer or our company's support.
 - If the **TIMER** indicator blinks at approximately 0.5 second intervals: The protection circuit may have tripped due to playback at high volume. Reduce the volume for playback. Alternatively, the wires in the speaker cables may have touched the rear panel or other wires. Connect the wires so they do not protrude from the speaker jacks.

If the same symptoms such as being unable to turn the unit on happen repeatedly, unplug the power cord from the wall outlet immediately and contact the dealer or our company's support.

■ A speaker produces no sound

- Make sure that the polarity of the speaker cables (+/-) is correct, and that no bare wires are in contact with metal parts near the speaker terminals.

- Make sure that the speaker cables are not shorting.
- When you play source material that contains no information in the LFE channel, the subwoofer produces no sound.
- While headphones are connected to the **🎧** jack, no sound is output from the speakers.

■ There is no audio from external devices

- There is no sound if this unit is muted. Press **🔇** on the remote controller to cancel muting.
- Confirm that the connection between the output jack on the external device and the input jack on this unit is correct.
- Change the input selector on this unit to the position of the terminal to which the external device is connected.
- Check the digital audio output setting on the connected component. On some game consoles, such as those that support DVD, the default setting is off.

■ The display doesn't light

- The display may go dim while the **DIMMER** is working. Press **DIMMER** button and change the brightness level of the display.

■ Remote Controller

- Make sure that the batteries are installed with the correct polarity.
- Install new batteries. Do not mix different types of batteries, or old and new batteries.



- Make sure that this unit is not subjected to direct sunshine or inverter-type fluorescent lights. Relocate if necessary.
- If this unit is installed in a rack or cabinet with colored-glass doors or if the doors are closed, the remote controller may not work reliably.

■ Cannot play discs

- Place the disc in the disc tray so the label is facing up.
- Play may not be possible if the disc is scratched or dirty.
- Sound files that are protected by copyright cannot be played.

■ Cannot Play USB storage device / HDD

- Check whether the USB storage device or USB cable is correctly inserted to the USB port of the unit.
- Disconnect the USB storage device from the unit, and then try reconnecting.
- This unit may not recognize USB storage devices and HDDs as proper devices sometimes. Try switching this unit to standby and then turning it on again.
- Depending on the type of format, the playback may not be performed normally. Check the type of the file formats that is supported. (➔P16)
- Cautions regarding USB and HDD devices (➔P16)

■ FM reception is poor

- Re-check the antenna connection.

- Separate the antenna from speaker cables and the power cord.
- Move the unit away from your TV or PC.
- Passing cars and airplanes can cause interference.
- Concrete walls weaken radio signals.
- Listen to the station in mono.
- FM reception may become clearer if you use the antenna jack on the wall used for the TV.

■ Wi-Fi Connection

- Try plugging/unplugging the power supply of this unit and the router, and try rebooting the router.

Cannot connect to the access point

- Check that the setting of SSID and encryption (WEP, etc.) is correct.
- Connection to an SSID that includes multi-byte characters is not supported. Name the SSID of the wireless LAN router using single-byte alphanumeric characters only and try again.
- When the wireless LAN router setting is at stealth mode (mode to hide the SSID key) or when ANY connection is off, the SSID is not displayed. Change the setting and try again.

Connected to an SSID different to the SSID selected

- Some access points allow you to set multiple SSIDs for one unit. If you use the automatic setting button on such a router, you may end up connecting with a different SSID from the SSID you wanted to connect to. Use the connection method requiring you to enter a password if this happens.

Playback is interrupted and communication does not work

- Shorten the distance from the access point or remove obstacles to improve visibility, and try again. Place the unit away from microwave ovens or other access points. It is recommended to place the access point and the unit in the same room.
- If there is a metallic object near the unit, wireless LAN connection may not be possible as the metal can effect on the radio wave.
- When other access point are used near the unit, several issues such as interrupted playback and communication may occur. You can avoid these issues by changing the channel of the access point. For instructions on changing channels, see the instruction manual provided with the access point.

■ Network function

- If you cannot select a network service, it will become selectable when the network function is started.
- Try plugging/unplugging the power supply of this unit and the router, and try rebooting the router.

Cannot access the Internet radio

- Certain network service or contents available through the unit may not be accessible in case the service provider terminates its service.
- Make sure that your modem and router are properly connected, and make sure they are both turned on.
- Depending on ISP, setting the proxy server is necessary.
- Make sure that the used router and/or modem is supported by your ISP.

Cannot access the network server

- This unit needs to be connected to the same router as the network server.



- This unit is compatible with Windows Media® Player 11 or 12 network servers or NAS that are compatible with home network functionality. Furthermore, when using a PC, only music files registered in the Windows Media® Player library can be played.

Playback stops while listening to music files on the network server

- When the PC is serving as the network server, try quitting any application software other than the server software (Windows Media® Player 12, etc.).
- If the PC is downloading or copying large files, the playback may be interrupted.

The album names and artist names for the Music Server are not displayed

- Meta data, such as album names and artist names, needs to be recognized on the server for distribution to this unit, so this depends on the specifications of the NAS or server you are using.
- The file formats supported depend on the NAS or server software. For details, contact the manufacturer of NAS or the server software.

Album art in Music Server is displayed sometimes but not other times

- Music Server depends on the specifications of the server software.
- The formats supported depend on the server software.
- For details, contact the manufacturer of the server software.

■ BLUETOOTH function

- Try plugging/unplugging the power of the unit and try turning on/off the BLUETOOTH wireless technology

enabled device. Restarting the BLUETOOTH wireless technology enabled device may be effective.

- The BLUETOOTH wireless technology enabled devices must support the A2DP profile.
- Near components such as microwave oven or cordless phone, which use the radio wave in the 2.4 GHz range, a radio wave interference may occur, which disables the use of this unit.
- If there is a metallic object near the unit, BLUETOOTH connection may not be possible as the metal can effect on the radio waves.
- In order to respond to operations on the remote controller of this unit, the BLUETOOTH wireless technology enabled device must support the AVRCP profile.
- Note that operation with the remote controller is not always guaranteed with all BLUETOOTH wireless technology enabled devices.

Cannot connect with this unit

- Check that the BLUETOOTH function of the BLUETOOTH wireless technology enabled device is enabled.
- If an already paired unit cannot be connected, delete the pairing information on the BLUETOOTH wireless technology enabled device, then pair again.

Music playback is unavailable on the unit even after successful BLUETOOTH connection

- When the audio volume of your BLUETOOTH wireless technology enabled device is set low, the playback of audio may be unavailable. Turn up the volume on the BLUETOOTH wireless technology enabled device.
- Some BLUETOOTH wireless technology enabled devices may be equipped with a Send/Receive

selector switch. Select Send mode.

Sound is interrupted

- There may be a problem with the BLUETOOTH wireless technology enabled device. Check the information on the internet.

■ Saving and deleting the music on a USB HDD connected to this unit from a computer

When an HDD formatted with this unit is connected to a computer, the files are not shown or cannot be read or written by the computer

- As the HDD formatted by this unit is formatted with a special format, it will not be possible to view or read/write files even when connected to a computer (Windows or Macintosh).

This unit is not displayed in the list of network connected devices on the computer

- When this unit is on, you cannot use a computer to access the HDD connected to the USB port on the rear of the main unit. You need to first set "Network Standby" to "On (USB Power)", then switch this unit to standby. In the menu select "Option" - "Power Management" - "Network Standby", then select "On (USB Power)" and press ENTER, and finally press  on the remote controller to switch this unit to standby.



Other notes

■ CDs

Precautions for Playback

- Compact discs (CDs) with the following logo on the label surface can be used.



- * This unit supports CD-R and CD-RW discs. Note that some discs may not play back because of the disc characteristics, scratches, contamination or the recording state.
- Never use discs which have an unusual shape (such as hearts or octagons). These types of discs could jam and damage the unit.
- Some audio CDs with copy-control functionality do not comply with official CD standards. These are special discs and cannot be played with this unit.
- Do not use discs with residue from cellophane tape, rental discs with labels which are peeling off, or discs with decorative labels. This type of disc could get stuck in the unit, or could damage the unit.
- Do not leave a CD-R/CD-RW having a label printed with an inkjet printer in the unit for a long time. The disc could get stuck in the unit, or could damage the unit.

condensation. This may not only cause the unit to malfunction, but it can also damage the disc or parts of the unit. We recommend removing discs from the unit if it is not to be used for a while. If there is a possibility that condensation has formed, unplug the power cord and allow the unit to stand for at least 3 hours at room temperature.

■ Condensation

Drops of water can form inside this unit if it is taken from a cold place to a warm room or when a cold room is rapidly warmed by a heater. This is called



General Specifications

■ Amplifier Section

RMS Output Power

- 40 W + 40 W (1 kHz, 10%, T.H.D 4 Ω)

Tone Control Characteristics

- ± 6 dB (60 Hz (BASS))
- ± 6 dB (10 kHz (TREBLE))

Speaker Impedance

- 4 Ω - 16 Ω

Headphone Corresponding Impedance

- 16 Ω - 50 Ω (3.5 mm Stereo mini jack)

Headphone Recommended Impedance

- 32 Ω

■ Tuner Section

Tuning Frequency Range (FM)

- 87.5 MHz - 108.0 MHz, RDS

Tuning Frequency Range (DAB)

- 174.928 MHz - 239.200 MHz

Preset Channel

- 40

■ Network Section

Wired LAN

- Ethernet Jack
- 10BASE-T/100BASE-TX

Wireless LAN (Wi-Fi)

- IEEE 802.11 a/b/g/n standard
- 5 GHz/2.4 GHz band

■ Bluetooth Section

Communication system

- BLUETOOTH Specification version 4.1+LE

Frequency band

- 2.4 GHz (2.402 GHz - 2.480 GHz)

Modulation method

- FHSS (Freq Hopping Spread Spectrum)

Compatible Bluetooth profiles

- A2DP 1.2
- AVRCP 1.3
- HOGP-Host (Client)
- HOGP-HID Device (Server)
- HID Service (HIDS)

Correspondence Contents Protection

- SCMS-T

Supported Codecs

- SBC
- AAC

Transmission range (A2DP)

- 20 Hz - 20 kHz (Sampling frequency 44.1 kHz)

Maximum communication range*

- (Line of sight approx.) 10 m Class2
- * The actual range will vary depending on factors such as obstacles between devices, magnetic fields around a microwave oven, static electricity, cordless phone, reception sensitivity, antenna's performance, operating system, software application, etc.

■ General

Power Supply

- AC 220 - 240 V, 50/60 Hz

Power Consumption

- 36 W
- 0.5 W (In Standby)
- 2.5 W (In Standby, Network Standby : On, Network : Wired)
- 2.9 W (In Standby, Network Standby : On, Network : Wi-Fi)
- 2.9 W (In Standby, Bluetooth Wakeup : On)
- 2.9 W (In Standby, Network Standby : On, Network : Wi-Fi, Bluetooth Wakeup : On)

Auto Standby

- On (20 min) / Off

Dimensions (W \times H \times D)

- 215 mm \times 117 mm \times 295 mm
(8-1/2" \times 4-3/5" \times 11-3/5")

Weight

- 2.7 kg (6 lbs.)

Maximum radio-frequency power transmitted in the frequency band(s)

- 2400 - 2483.5 MHz: 20 dBm
- 5150 - 5350 MHz: 22 dBm
- 5470 - 5725 MHz: 22 dBm

■ Input Jacks

Analog Input

- LINE IN : 1



Digital Input

- OPTICAL : 1 (Max Fs: 192 kHz)
- COAXIAL : 1 (Max Fs: 192 kHz)

■ Output Jacks

- LINE OUT: 1
- SUBWOOFER PRE OUT: 1

■ Other Jacks

- USB
 - Front: 1 (Ver. 2.0, 5 V/0.5 A)
 - Rear: 1 (Ver. 2.0, 5 V/1.0 A)
- ETHERNET: 1
- RI: 1



License and Trademark Information

For DTS patents, see <http://patents.dts.com>. Manufactured under license from DTS, Inc. DTS and Play-Fi are registered trademarks of DTS, Inc. © DTS, Inc. All Rights Reserved.



The Wi-Fi CERTIFIED Logo is a certification mark of Wi-Fi Alliance®.



AirPlay, iPad, iPhone, iPod, iPod classic, iPod nano and iPod touch are trademarks of Apple Inc., registered in the U.S. and other countries.

iPod Air and iPad mini are trademarks of Apple Inc.

“Made for iPod”, “Made for iPhone” and “Made for iPad” mean that an electronic accessory has been designed to connect specifically to iPod, iPhone, or iPad, respectively, and has been certified by the developer to meet Apple performance standards. Apple is not responsible for the operation of this device or its compliance with safety and regulatory standards.

Please note that the use of this accessory with iPod, iPhone or iPad may affect wireless performance.

AirPlay works with iPhone, iPad, and iPod touch with iOS 4.3.3 or later, Mac with OS X Mountain Lion or later, and PC with iTunes 10.2.2 or later.



The Bluetooth® word mark and logos are registered trademarks owned by Bluetooth SIG, Inc.

The Spotify software is subject to third party licenses found here: <https://developer.spotify.com/esdk-third-party-licenses/>

This product is protected by certain intellectual property rights of Microsoft. Use or distribution of such technology outside of this product is prohibited without a license from Microsoft.

Windows 7, Windows Media, and the Windows logo are trademarks or registered trademarks of Microsoft Corporation in the United States and/or other countries.

macOS is a trademark of Apple Inc., registered in the U.S. and other countries.

DSD and the Direct Stream Digital logo are trademarks of Sony Corporation.

All other trademarks are the property of their respective owners. / Toutes les autres marques commerciales sont la propriété de leurs détenteurs respectifs. / El resto de marcas comerciales son propiedad de sus respectivos propietarios. / Tutti gli altri marchi di fabbrica sono di proprietà dei rispettivi proprietari. / Alle anderen Warenzeichen sind das Eigentum ihrer jeweiligen Eigentümer. / Alle andere handelsmerken zijn eigendom van de desbetreffende rechthebbenden. / Alla andra varumärken tillhör deras respektive ägare.

ONKYO

1-10-5 Yokoami, Sumida-ku, Tokyo 130-0015 Japan
<http://www.onkyo.com/>

<U.S.A.>

18 Park Way, Upper Saddle River, N.J. 07458, U.S.A.
For Dealer, Service, Order and all other Business Inquiries:
Tel: 201-785-2600 Fax: 201-785-2650
<http://www.us.onkyo.com/>

For Product Support Team Only:
1-800-229-1687
<http://www.us.onkyo.com/>

<Germany>

Gutenbergstrasse 3, 82178 Puchheim, Germany
Tel: +49-8142-4401-0 Fax: +49-8142-4208-213
<http://www.eu.onkyo.com/>

<UK>

Anteros Building, Odyssey Business Park, West End Road, South Ruislip,
Middlesex, HA4 6QQ United Kingdom
Tel: +44 (0)871-200-1996 Fax: +44 (0)871-200-1995
For Product Support only: +44 (0)208-836-3510
<http://www.uk.onkyo.com/en/>

<France>

6, Avenue de Marais F - 95816 Argenteuil Cedex FRANCE
For Product Support only: +33 969 368 138
<http://www.fr.onkyo.com/fr/>

<Hong Kong>

Unit 1033, 10/F, Star House, No 3, Salisbury Road, Tsim Sha Tsui Kowloon,
Hong Kong.
Tel: +852-2429-3118 Fax: +852-2428-9039
<http://www.hk.onkyo.com/>

<PRC>

302, Building 1, 20 North Chaling Rd., Xuhui District, Shanghai, China 200032,
Tel: +86-21-52131366 Fax: +86-21-52130396
<http://www.cn.onkyo.com/>

<Asia, Oceania, Middle East, Africa>

Please contact an Onkyo distributor referring to Onkyo SUPPORT site.
<http://www.intl.onkyo.com/support/>

The above-mentioned information is subject to change without prior notice.
Visit the Onkyo web site for the latest update.

(C) Copyright 2017 Onkyo & Pioneer Corporation Japan. All rights reserved.
Onkyo group has established its Privacy Policy, available at [<http://www.onkyo.com/privacy/>].

SN 29403252

F1710-0



* 2 9 4 0 3 2 5 2 *

ONKYO

CR-N775D

NETWORK CD RECEIVER

Instruction Manual

Mode d'emploi

Manual de instrucciones

Manuale di istruzioni

Bedienungsanleitung

Gebruikershandleiding

Grundläggande bruksanvisning

En Fr Es It De Nl Sv

COMPACT
disc
DIGITAL AUDIO

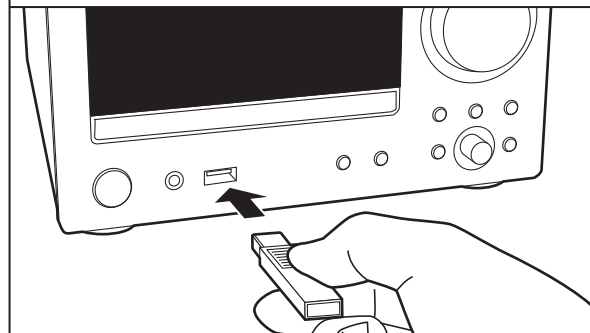
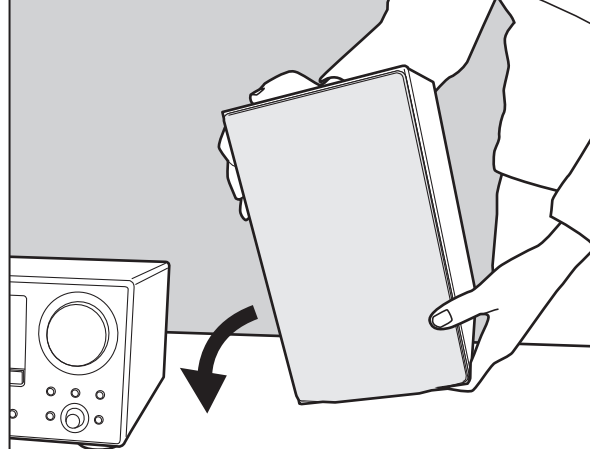



Table des matières

| | | | |
|--|----|--------------------------------------|----|
| Avant de démarrer | | | |
| Ce que contient la boîte | 3 | Mise à jour du micrologiciel..... 44 | |
| Nom des pièces | | Autres | |
| Panneau frontal | 4 | Dépannage | 47 |
| Panneau arrière | 5 | Autres remarques | 51 |
| Télécommande | 6 | Caractéristiques générales | 52 |
| Afficheur | 7 | Licence et marque commerciale | 54 |
| Installation | | | |
| Raccorder les enceintes | 8 | | |
| Raccordement de l'antenne et du cordon d'alimentation, etc. | 9 | | |
| Configuration initiale | | | |
| Mise sous tension & Configuration initiale | 10 | | |
| Réglages de l'heure | 12 | | |
| Lecture | | | |
| Lecture de CD | 13 | | |
| Périphérique de stockage USB/DD | 15 | | |
| Radio Internet | 18 | | |
| Spotify | 19 | | |
| Écoute de la radio FM | 20 | | |
| Écoute de la radio numérique DAB | 23 | | |
| Lecture BLUETOOTH® | 26 | | |
| AirPlay® | 27 | | |
| Lecture du son provenant d'un périphérique externe | 28 | | |
| Music Server | 30 | | |
| Utilisation d'un ordinateur pour sauvegarder et supprimer la musique présente sur un HDD USB raccordé à cet appareil | 33 | | |
| Utilisation de l'alarme pour démarrer la lecture | 34 | | |
| Saisie d'un texte, ajustement de la qualité du son, etc. | 36 | | |
| Utilisation des applications | 37 | | |
| Informations supplémentaires | | | |
| Informations supplémentaires concernant les fonctions du lecteur | 38 | | |
| Configuration avancée | | | |
| Configuration avancée | 39 | | |



Ce que contient la boîte

1

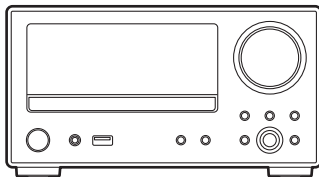

2

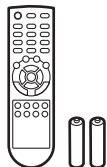

3

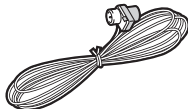

4

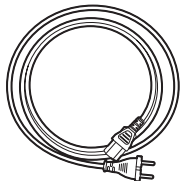

1. Appareil principal (1)
 2. Télécommande (RC-961S) (1), Piles (AAA/R03) (2)
 3. Fil d'antenne DAB/FM (1)
 4. Cordon d'alimentation (1)
 - Guide de démarrage rapide (1)
- * Ce document est un mode d'emploi en ligne. Il n'est pas inclus comme accessoire.

- Le cordon d'alimentation devra être branché uniquement lorsque tous les autres raccordements seront effectués.
- Raccordez des enceintes ayant une valeur d'impédance comprise entre 4 Ω et 16 Ω .
- Nous n'acceptons en aucun cas la responsabilité des dommages résultant d'une connexion à des équipements fabriqués par d'autres sociétés.
- Des fonctionnalités peuvent être mises en place par le biais de mises à jour du micrologiciel et les services de certains fournisseurs pourraient cesser, ce qui signifie que certains services réseau et leurs contenus pourraient devenir inaccessibles dans le futur. De plus, les services disponibles peuvent être différents en fonction de votre lieu de résidence.
- Les détails concernant la mise à jour du micrologiciel seront publiés sur notre site internet, etc.
- Les spécifications et l'aspect peuvent changer sans préavis.



Panneau frontal

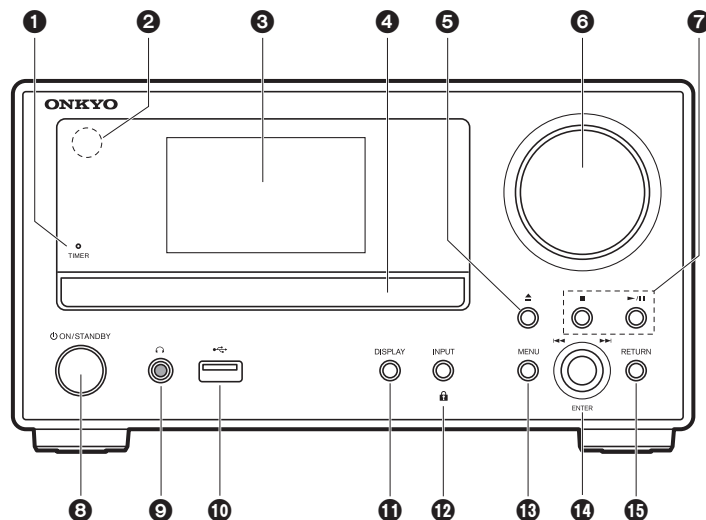

1. Témoin TIMER : Ceci est allumé lorsque l'alarme est programmée.
2. Capteur de la télécommande : Reçoit les signaux de la télécommande.
 - La portée du signal de la télécommande est d'environ 23/7 m, à un angle de 30° de chaque côté.
3. Afficheur (➔P7)
4. Plateau du disque : Déposez les disques ici. Vous pouvez également utiliser des disques de 8 cm.
5. Touche ▲ : Permet d'ouvrir ou de fermer le plateau à disque.
6. Molette du volume : Permet de régler le volume. Réglable de 0 à 50.
7. Témoin du volume : Celui-ci s'allume en blanc lorsque l'appareil est en marche.
7. Touches Lecture :
 - : Arrête la lecture.
 - ▶/|| : Permet de lire ou de mettre en pause la lecture.
 - Selon l'entrée, il se peut que l'opération ne démarre pas.
8. Touche ⏻ ON/STANDBY : Permet la mise en marche ou en veille de l'appareil.
9. Prise ⏻ : Permet de brancher un casque stéréo avec une mini fiche (Ø1/8"/3,5 mm).
10. Port USB : Permet de raccorder un périphérique de stockage USB ou un HDD (disque dur) pour lire des fichiers musicaux. Vous pouvez également fournir l'alimentation (maximum 5 V/0,5 A) aux périphériques USB avec un câble USB.
 - Lorsque vous raccordez un DD qui nécessite plus de 5 V/0,5 A, branchez-le sur le port USB (maximum 5 V/1 A) à l'arrière de l'appareil.
11. Touche DISPLAY : Modifie l'information affichée.
 - Selon l'entrée, il se peut que l'opération ne démarre pas.
 - Si le paramètre "Bluetooth Wakeup / Clock Call" est sur On, alors l'heure actuelle s'affiche si elle est pressée durant le mode veille. (➔P41)
12. Touche INPUT : Change l'entrée à lire. (CD / NETWORK / BLUETOOTH / USB Front / USB Rear / COAXIAL / OPTICAL / LINE / DAB / FM)
12. Touche 🔒 : Si elle est pressée pendant environ 5 secondes, les touches de l'appareil principal sont verrouillées et ne sont plus utilisables. Pour déverrouiller, appuyez longuement une nouvelle fois.
13. Touche MENU : Affiche le menu. (➔P39)
14. Touche ENTER, molette (◀◀/▶▶) de navigation :
 - Lors de la lecture, tourner à gauche ou à droite pour sélectionner le dossier ou le fichier, puis appuyer pour valider.
 - Selon l'entrée, il se peut que l'opération ne démarre pas.
 - Pendant que le menu est affiché, tourner la molette pour sélectionner les éléments et appuyer pour valider les paramètres.
15. Touche RETURN : Permet à l'affichage de retourner à son état précédent.



Panneau arrière

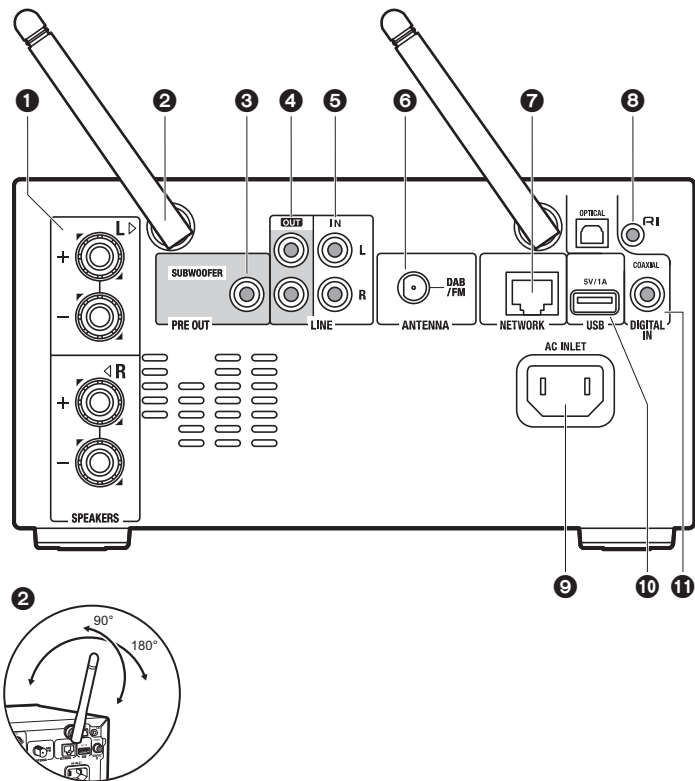

1. Bornes SPEAKERS : Permet de raccorder les enceintes avec des câbles d'enceinte.
2. Antenne sans fil : Utilisée pour la connexion Wi-Fi ou avec un périphérique compatible avec la technologie sans fil BLUETOOTH. Réglez leurs angles en fonction de l'état de la connexion.
3. Prise SUBWOOFER PRE OUT : Connectez un caisson de basse avec amplificateur intégré.
4. Prises LINE OUT : Permet de raccorder un périphérique d'enregistrement, comme un enregistreur de cassettes. Raccordez un périphérique d'enregistrement aux prises LINE IN à l'aide d'un câble audio analogique.
5. Prises LINE IN : Vous pouvez écouter le son provenant d'un périphérique externe tel qu'un téléviseur connecté avec un câble audio analogique.
6. Prise DAB/FM ANTENNA : Permet de raccorder le fil d'antenne DAB/FM fourni.
7. Prise NETWORK : Sert à se connecter au réseau à l'aide d'un câble LAN.
8. Prise **RI** : Permet de raccorder un produit Onkyo muni d'une prise RI en utilisant un câble RI pour le synchroniser avec cet appareil. (➔P29)
9. AC INLET : Permet de brancher le cordon d'alimentation fourni.
10. Port USB : Permet de raccorder un périphérique de stockage USB ou un HDD (disque dur) pour lire des fichiers musicaux. Vous pouvez également fournir l'alimentation (maximum 5 V/1 A) aux périphériques USB avec un câble USB. Il est également possible de sauvegarder ou de supprimer des fichiers musicaux présents sur le HDD USB avec un ordinateur par le réseau. (➔P33)
11. Prises DIGITAL IN OPTICAL/COAXIAL : Vous pouvez écouter le son numérique provenant d'un périphérique externe tel qu'un téléviseur connecté avec un câble optonumérique ou un câble coaxial numérique.

Télécommande

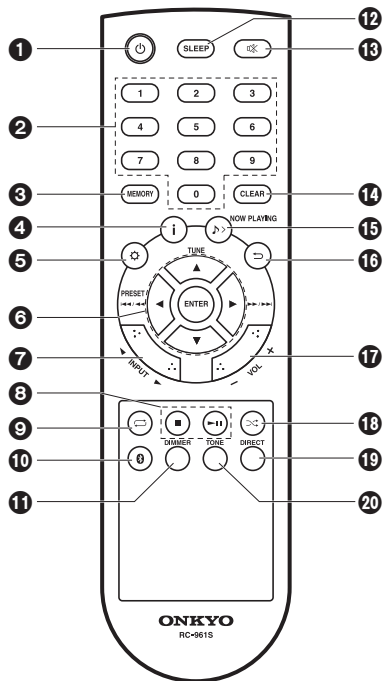

1. Touche : Permet la mise en marche ou en veille de l'appareil.
2. Touches numérotées : Permet de saisir directement le numéro de la piste d'un CD lors du choix des pistes.
3. Touche MEMORY : Utilisé pour mémoriser les stations de radio favorites.
4. Touche : Modifie l'information affichée.
 - Selon l'entrée, il se peut que l'opération ne démarre pas.

Si le paramètre "Bluetooth Wakeup / Clock Call" est sur On, alors l'heure actuelle s'affiche si elle est pressée durant le mode veille. (→P41)
5. Touche : Permet d'afficher le menu. (→P39)
6. Touches du curseur et ENTER: Sélectionner l'élément à l'aide des touches du curseur et appuyer sur ENTER pour confirmer.
 - TUNE ▲/▼ : Permet de sélectionner les stations de radio.
 - PRESET ◀/▶ : Permet de sélectionner les stations qui ont été enregistrées.
 - Touches Lecture :
 - ◀◀◀ : Permet de revenir au début de la piste en cours de lecture. Appuyer une nouvelle fois pour aller sur la piste précédente. Appuyer longuement pour revenir rapidement en arrière.
 - ▶▶▶ : Si elle est pressée durant la lecture, permet d'aller sur la piste suivante. Appuyer longuement pour avancer rapidement dans la piste.
 - Selon l'entrée, il se peut que l'opération ne démarre pas.
7. Boutons INPUT ◀/▶ : Change l'entrée à lire. (CD / NETWORK / BLUETOOTH / USB Front / USB Rear / COAXIAL / OPTICAL / LINE / DAB / FM)

8. Touches Lecture :
 - : Arrête la lecture.
 - ▶▶▶ : Permet de lire ou de mettre en pause la lecture.
 - Selon l'entrée, il se peut que l'opération ne démarre pas.
9. Touche : Permet de sélectionner la répétition de lecture.
10. Touche : Permet de changer l'entrée pour BLUETOOTH.
11. Touche DIMMER : Permet de régler la luminosité de l'afficheur sur trois niveaux. Il ne peut pas être complètement éteint.
12. Touche SLEEP : Permet de régler la minuterie de veille. Une fois que la durée définie (30, 60 ou 90 minutes) s'est écoulée, l'appareil se met en veille. Si vous appuyez sur la touche SLEEP après le réglage, le temps restant jusqu'à la mise en veille s'affiche.
13. Touche : Mise temporaire de l'audio en sourdine. Appuyer une nouvelle fois pour annuler la mise en sourdine.
14. Touche CLEAR : Lorsque FM/DAB est sélectionné, ceci permet d'effacer une station préréglée.
15. Touche : Si vous avez changé l'affichage durant la lecture, par exemple, cette touche sert à afficher une nouvelle fois les informations du fichier en cours de lecture.
16. Touche : Permet à l'affichage de retourner à son état précédent.
17. Boutons VOL +/- : Permet de régler le volume. Réglable entre 0 et 50.
18. Touche : Permet de sélectionner la lecture aléatoire.
19. Touche DIRECT : Permet d'activer ou de désactiver le mode DIRECT. (→P36)
20. Touche TONE : Permet de régler la qualité du son. (→P36)

Afficheur

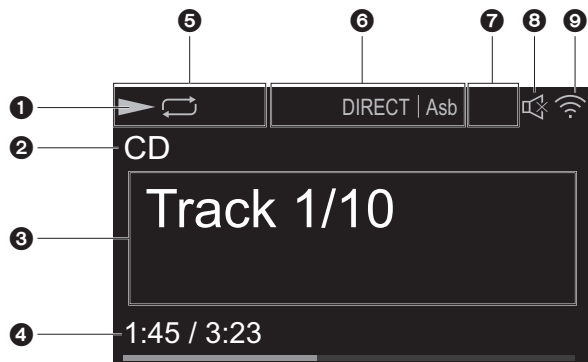

1. Permet d'afficher l'état de la lecture.
2. La source s'affiche.
(CD / NETWORK / Internet service / BLUETOOTH / USB Front / USB Rear / COAXIAL / OPTICAL / LINE / DAB / FM)
3. Le numéro de piste ou le nom du fichier, l'artiste, l'album, la station, etc. s'affichent.
▶◀◀ : Ceci est affiché lors de la réception d'une émission FM.
4. L'état de lecture du fichier s'affiche. Cet élément peut ne pas être affiché en fonction de l'entrée ou du fichier.
5. S'allume sous les conditions suivantes.
 - ◻ : Lorsque la répétition de toutes les pistes est activée
 - ◻◻ : Lorsque la répétition d'une piste est activée
 - ◻◻◻ : Lorsque la lecture aléatoire est activée
- STEREO : Réception d'une émission en FM stéréo.
MONO : Réception d'une émission en FM monophonique
AUTO : Lorsque le mode de syntonisation FM est automatique.
6. S'allume sous les conditions suivantes.
Asb : Lorsque la fonction Auto Standby est activée. (→P40)
PM.Bass : Lorsque PM.Bass est activé. (→P36)

- DIRECT : Lorsque DIRECT est activé. (→P36)
7. S'allume sous les conditions suivantes.
DSD : Lorsqu'un fichier DSD est en cours de lecture
8. Ce symbole s'affiche lorsque le mode sourdine est activé.
9. S'allume sous les conditions suivantes.
 - 🔌 : lorsque la configuration de connexion de l'appareil est "Wired" et que l'appareil est connecté au réseau.
 - 🔌⚠️ : lorsque la configuration de connexion de l'appareil est "Wired" et que l'appareil n'est pas connecté au réseau.
 - 📶 : lorsque la configuration de connexion de l'appareil est "Wi-Fi" et que l'appareil est connecté au réseau.
 - 📶⚠️ : lorsque la configuration de connexion de l'appareil est "Wi-Fi" et que l'appareil n'est pas connecté au réseau.



Raccorder les enceintes

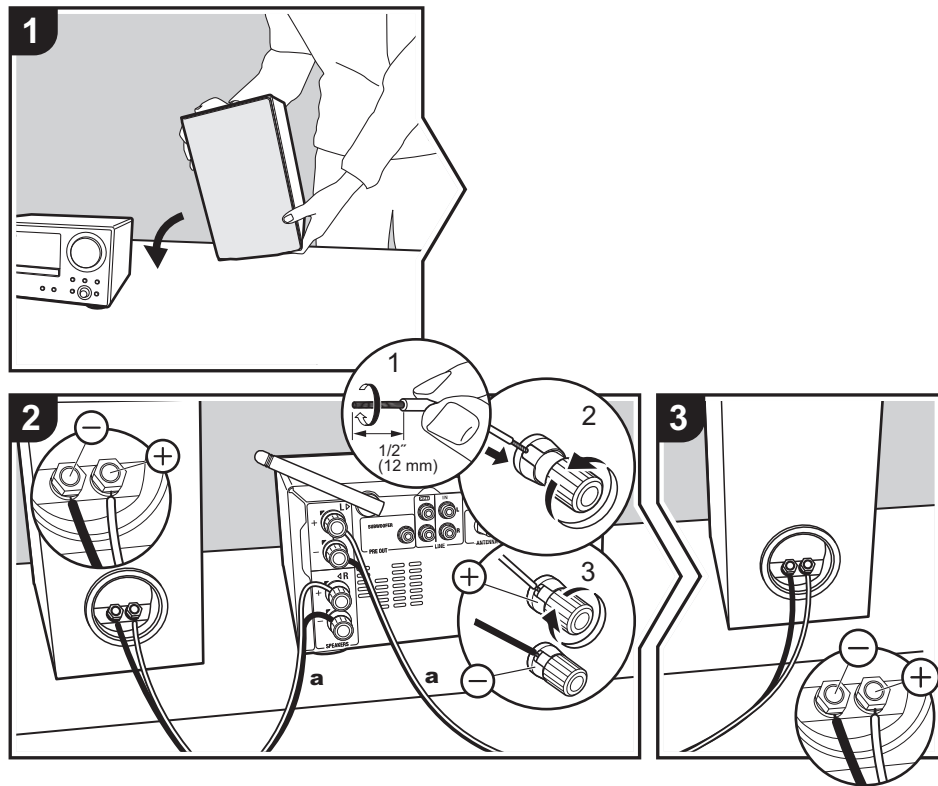

Référez-vous à l'illustration pour raccorder le système d'enceintes.

Torsadez solidement les fils des câbles d'enceinte avant de les introduire dans les bornes des SPEAKERS. Après avoir introduit les câbles d'enceinte, resserrez fermement les bornes en tournant vers la droite. Effectuez les bons raccordements entre les bornes de l'appareil et les bornes de l'enceinte (+ avec + et - avec -) pour chaque canal. Si une connexion est mauvaise, un son grave peut se détériorer à cause d'une inversion de phase. Vérifiez également que les fils dénudés des câbles d'enceinte ne dépassent pas des bornes d'enceinte lors du raccordement. Si les fils dénudés des câbles d'enceinte entrent en contact avec le panneau arrière ou si les fils + et - se touchent, le circuit de protection sera activé et l'appareil pourrait s'éteindre.

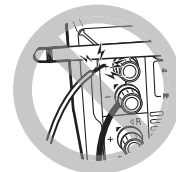

Vous pouvez également raccorder un caisson de basse avec amplificateur intégré pour amplifier lecture des graves. Utilisez un câble de caisson de basse pour le raccordement.

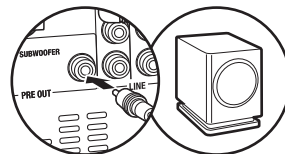



Raccordement de l'antenne et du cordon d'alimentation, etc.

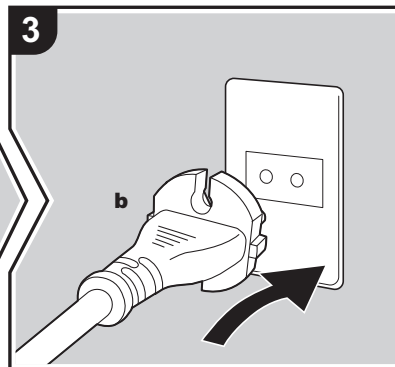
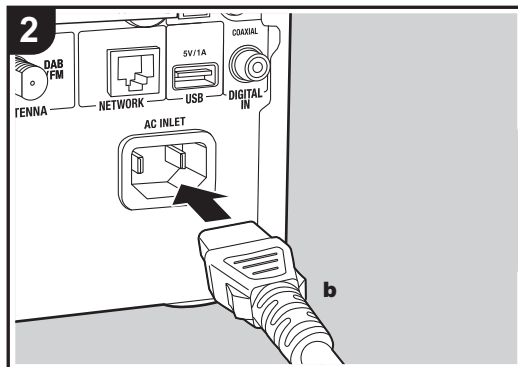
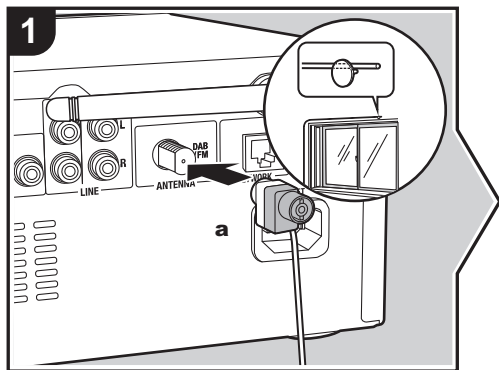

a Fil d'antenne DAB/FM, **b** Cordon d'alimentation

Raccordement de l'antenne

Déplacez l'antenne tout en écoutant la radio pour trouver la meilleure position de réception.

Branchement du cordon d'alimentation

Ce modèle dispose d'un cordon d'alimentation amovible.

Le cordon d'alimentation doit être connecté uniquement lorsque toutes les autres connexions sont effectuées. Assurez-vous de brancher d'abord le cordon d'alimentation à la prise AC INLET de l'appareil puis de le brancher à la prise d'alimentation. Toujours débrancher de la prise en premier lorsque vous retirez le cordon d'alimentation.

Raccordement du câble Ethernet

Pour vous connecter au réseau à l'aide d'un câble Ethernet, utilisez la fiche NETWORK. Si vous utilisez une connexion Wi-Fi, indiquez les paramètres lors de la configuration initiale (➔P10). Vous pouvez profiter des fonctionnalités comme la radio Internet en vous connectant au réseau.

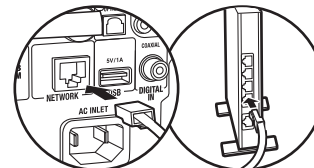

Mise sous tension & Configuration initiale

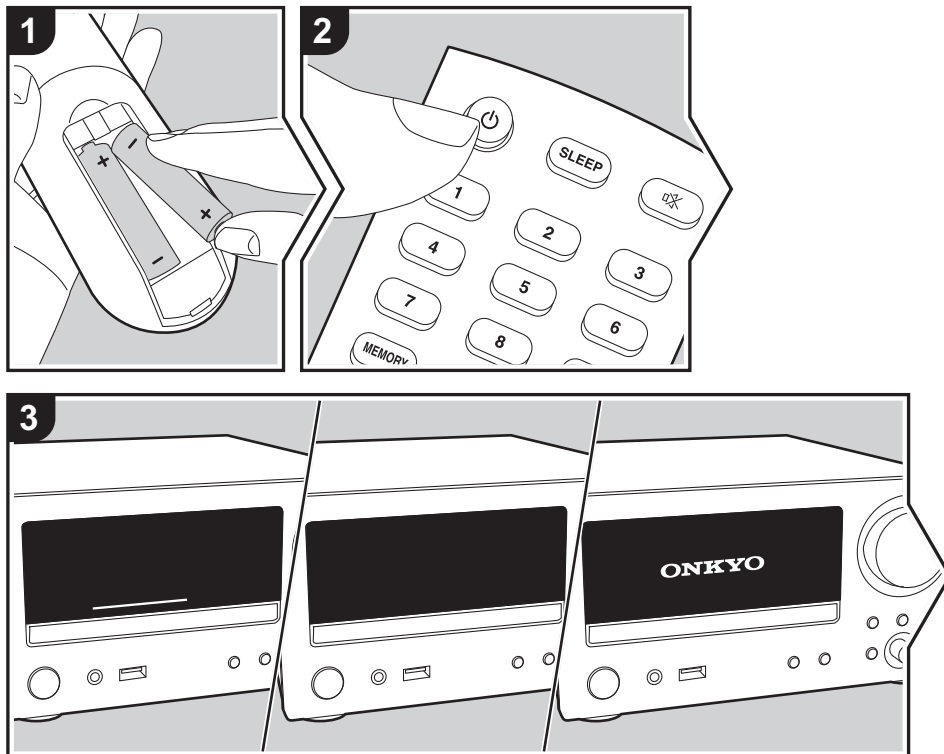

Démarrage :Lorsque vous appuyez sur la touche , le témoin du volume sur l'appareil principal s'allume en blanc, puis après 30 secondes le logo ONKYO apparaît sur l'afficheur et vous pouvez commencer à utiliser l'appareil.

Paramètres de connexion Wi-Fi

Lors de la première mise sous tension, l'écran de configuration initiale s'affiche automatiquement, et vous permet de définir facilement les paramètres de connexion Wi-Fi.

- Pour recommencer la configuration initiale, appuyez sur  de la télécommande, sélectionnez "Wi-Fi" dans "Network" - "Connection Type", puis sélectionnez "Wi-Fi Setup".
- Un écran de confirmation vous demandant d'accepter la politique de confidentialité s'affiche pendant la configuration du réseau. Sélectionnez "Accept" et appuyez sur ENTER pour valider.

Pour les définir, sélectionnez l'élément grâce aux touches du curseur de la télécommande et appuyez sur ENTER pour valider (a). Pour revenir sur l'affichage précédent, appuyez sur  (b).

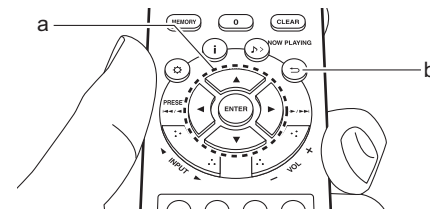

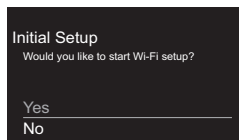

Pour définir les paramètres Wi-Fi, sélectionnez "Yes". Sélectionnez la méthode de configuration sur l'écran suivant (par exemple "Scan Networks").

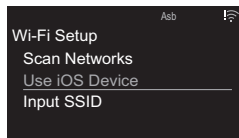

■ Scan Networks

Dans la liste des SSID pour les points d'accès tels que les routeurs LAN sans fil, sélectionnez le SSID requis et effectuez les réglages.

1. Sélectionnez le SSID du point d'accès à connecter puis validez.

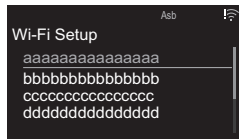

2. Sélectionnez "Enter Password" ou "Push Button" et validez. Si le point d'accès a une touche de configuration automatique, en sélectionnant "Push

Button" vous pouvez vous connecter sans saisir de mot de passe.

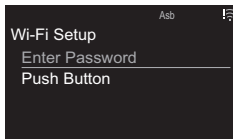

3. Si vous sélectionnez "Enter Password", saisissez le mot de passe du point d'accès. Pour plus de détails sur la saisie de texte, voir "Saisie du texte" (→P36).

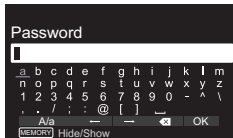

Si vous sélectionnez "Push Button", après avoir maintenu la touche de configuration automatique du point d'accès appuyée pendant la durée nécessaire, appuyez sur la touche ENTER de la télécommande.

4. 📶 s'affiche lorsque les réglages sont terminés.



■ Use iOS Device

Effectuez le réglage en partageant les paramètres Wi-Fi du périphérique iOS avec cet appareil.

1. Connectez le dispositif iOS par Wi-Fi.
2. Sélectionnez cet appareil dans l'élément "SET UP NEW AIRPLAY SPEAKER..." sur l'écran des paramètres Wi-Fi du dispositif iOS, puis sélectionnez "Next".

- Cet appareil s'affiche sous le nom "Onkyo CR-N775D XXXXXX".
3. Une fois la connexion établie, sélectionnez "Done" sur l'écran du périphérique iOS.
 4. 📶 s'affiche lorsque les réglages sont terminés.



■ Saisissez le SSID du point d'accès

Pour effectuer le réglage, saisissez le SSID du point d'accès à connecter.

1. Saisissez le SSID. Pour plus de détails sur la saisie de texte, voir "Saisie du texte" (→P36).

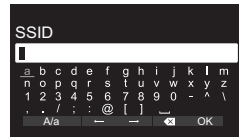

2. Sélectionnez et validez la méthode d'authentification.

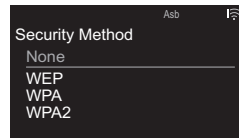

- Si vous sélectionnez "None", passez à l'étape 3. Si vous sélectionnez "WEP", "WPA" ou "WPA2", saisissez le mot de passe puis validez.
3. 📶 s'affiche lorsque les réglages sont terminés.





Réglages de l'heure

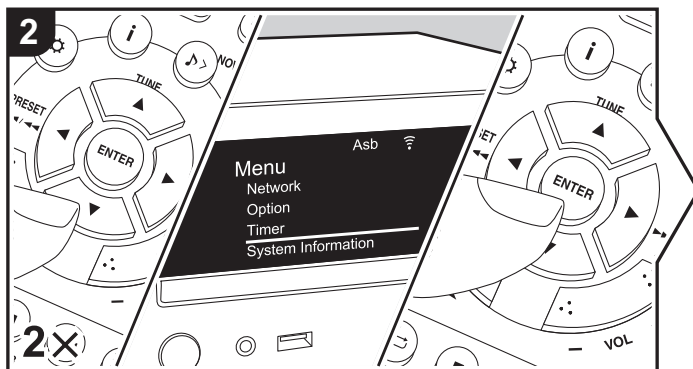
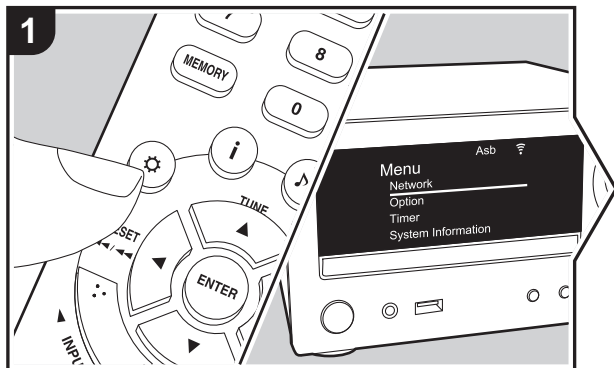

En réglant l'heure, vous pouvez utiliser l'alarme pour démarrer la lecture (➔P34).

1. Appuyez sur la touche ⚙ de la télécommande pour afficher le menu.
2. Appuyez sur ▲/▼ pour sélectionner "Timer", puis appuyez sur ENTER.
3. Utilisez ▲/▼ pour sélectionner "Clock" et appuyez sur ENTER.

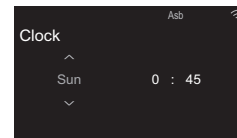

4. Réglez le jour de la semaine avec ▲/▼, puis appuyez sur ENTER.
5. Sur l'écran suivant, utilisez ▲/▼ pour sélectionner "24H" (affichage sur 24 heures) ou "12H" (affichage sur 12 heures) et appuyez sur ENTER.
6. Sur l'écran suivant, réglez l'heure avec ▲/▼, puis appuyez sur ENTER.
7. Sur l'écran suivant, réglez les minutes avec ▲/▼, puis appuyez sur ENTER. Le réglage prend fin automatiquement peu après.

Lecture de CD

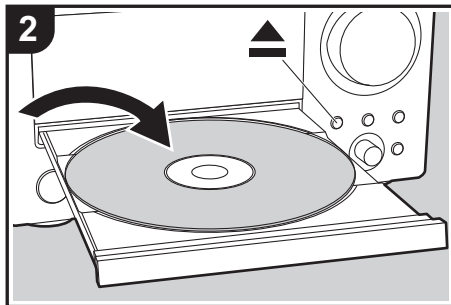
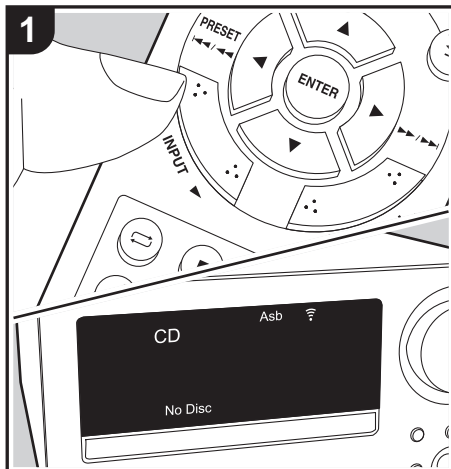

Cet appareil peut également lire les CD-R/CD-RW enregistrés contenant des fichiers au format MP3, outre les CD de musique disponibles dans le commerce.

- Les taux d'échantillonnage pris en charge pour les fichiers MP3 sont situés entre 32 kHz et 48 kHz, et les débits binaires entre 32 kbps et 320 kbps et VBR.
- Il est possible de lire 999 pistes au maximum sur un CD-R/CD-RW. En fonction de la structure des dossiers du CD-R/CD-RW, le nombre maximum de pistes lisibles peut être réduit.
- La lecture de CD non conformes aux normes en la matière, tels que les CD "Copy Control", n'est pas garantie.

Écouter

Effectuez la procédure suivante lorsque l'appareil est en marche.





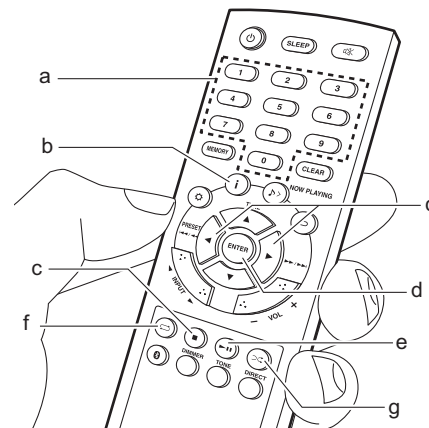

1. Appuyez plusieurs fois sur les touches INPUT ◀▶ de la télécommande pour basculer l'entrée sur CD.
2. Appuyez sur la touche ▲ de l'appareil principal pour ouvrir le plateau à disque et, après avoir introduit un disque, appuyez une nouvelle fois sur ▲ pour fermer le plateau.
3. Appuyez sur la touche ▶|| (e) de la télécommande pour démarrer la lecture. Utilisez les autres touches de lecture (c) pour arrêter la lecture ou choisir les pistes à lire. Vous pouvez également effectuer la sélection en saisissant le numéro de la piste à l'aide des touches numérotées (a) et en appuyant sur ENTER (d).
 - Avec des CD de musique, vous pouvez changer l'affichage en appuyant sur i (b) dans l'ordre suivant, Durée de lecture de la piste écoutée/ Durée de lecture de la piste restante/Durée de

lecture du disque écoutée/Durée de lecture du disque restante.







Répétition de lecture

1. Appuyez plusieurs fois sur  (f) pendant la lecture pour afficher  ou  sur l'écran.
 -  : Permet de répéter la lecture de la piste individuelle sélectionnée.
 -  : Permet de répéter la lecture de toutes les pistes.
- Pour annuler la répétition de lecture, appuyez plusieurs fois sur  (f) jusqu'à ce que l'icône disparaisse.
- La répétition de lecture est annulée si la lecture aléatoire est démarrée durant la lecture de celle-ci.

Lecture aléatoire

Permet de lire les pistes aléatoirement.

1. Appuyez plusieurs fois sur  (g) pendant la lecture pour afficher  sur l'écran.
- Pour annuler la lecture aléatoire, appuyez sur  (g) jusqu'à ce que l'icône disparaisse.
- La lecture aléatoire est annulée si la répétition de lecture est démarrée durant la lecture de celle-ci.
- La lecture aléatoire est uniquement possible sur les disques MP3 si les fichiers musicaux ont été enregistrés sans dossier.

Périphérique de stockage USB/DD

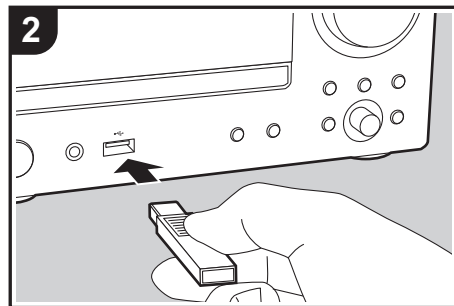
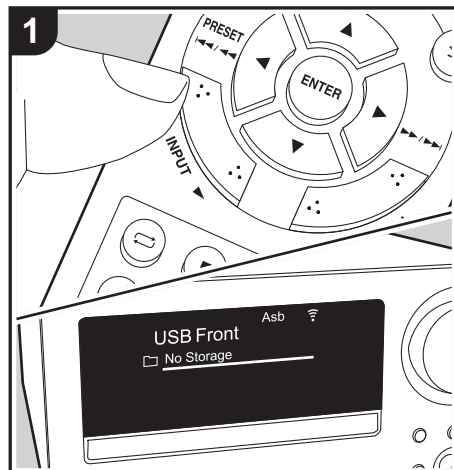

Vous pouvez lire des fichiers musicaux en connectant un périphérique de stockage USB ou un DD (disque dur) au port USB situé à l'avant ou à l'arrière de l'appareil.

- Le port USB à l'avant peut supporter une charge maximale de 5 V/0,5 A. Si le DD nécessite une alimentation supérieure, branchez sur le port USB (maximum 5 V/1 A) situé à l'arrière de l'appareil.

Commandes de base

Effectuez la procédure suivante lorsque l'appareil est en marche.

1. Appuyez plusieurs fois sur les touches INPUT ◀▶ de la télécommande pour basculer l'entrée sur USB Front ou USB Rear.
2. Branchez votre périphérique de stockage USB ou votre DD au port USB situé à l'avant ou à l'arrière de l'appareil.
3. Appuyez sur ENTER (e) une fois la lecture terminée.
4. Sélectionnez le dossier ou le fichier musical grâce aux touches du curseur (c) de la télécommande et appuyez sur ENTER (e) pour valider. Pour revenir sur l'affichage précédent, appuyez sur ⇐ (b).
 - Seuls les fichiers musicaux au même niveau de dossier sont lus.
5. Utilisez les touches de lecture (d) pour arrêter la lecture ou choisir les pistes à lire.

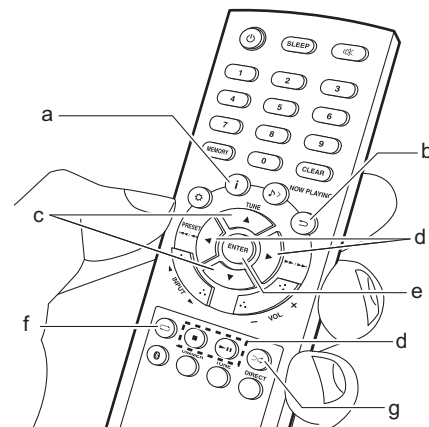

- Appuyez sur **i** (a) pour afficher des informations comme la pochette de l'album ou le format du fichier. L'affichage du nom de l'album, du nom de l'artiste et de la pochette de l'album est pris en charge avec les fichiers musicaux aux formats WAV/MP3/WMA/Apple Lossless/FLAC/AAC/DSD (DSF uniquement). Les formats des images intégrées sont JPEG et PNG.
- Avec le format WAV, pour activer l'affichage du nom de l'artiste, du nom de l'album et de la pochette, suivez la structure de dossier et le nommage de fichier montrés dans le diagramme suivant en sauvegardant les fichiers musicaux. La pochette de l'album s'affiche en sauvegardant les fichiers .jpg à afficher dans le dossier le plus bas. Cela peut



prendre un certain temps pour voir apparaître les fichiers .jpg ou bien ils pourraient ne pas s'afficher du tout si le volume des données est grand.

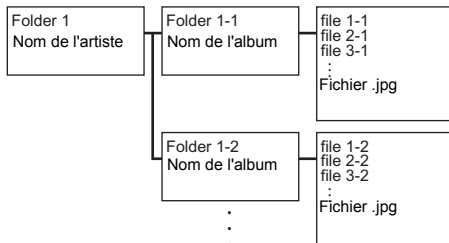

- Les caractères qui ne peuvent pas être affichés par cet appareil sont remplacés par "*".
- Le port USB de cet appareil est conforme à la norme USB 2.0. La vitesse de transfert peut être insuffisante pour certains des contenus que vous lisez, ce qui peut causer des coupures du son.

Répétition de lecture

1. Appuyez plusieurs fois sur (f) pendant la lecture pour afficher ou sur l'écran.
 - : Permet de répéter la lecture de la piste individuelle sélectionnée.
 - : Permet de répéter la lecture de toutes les pistes d'un dossier.
- Pour annuler la répétition de lecture, appuyez plusieurs fois sur (f) jusqu'à ce que l'icône disparaisse.

Lecture aléatoire

Lit aléatoirement les pistes présentes dans un dossier.

1. Appuyez plusieurs fois sur (g) pendant la lecture pour afficher sur l'écran.
 - Pour annuler la lecture aléatoire, appuyez sur (g) jusqu'à ce que l'icône disparaisse.

Configuration requise du périphérique de stockage USB / disque dur

- Notez que cette commande n'est pas garantie avec tous les périphériques de stockage USB ou DD.
- Cet appareil peut utiliser les périphériques de stockage USB conformes à la norme USB MSC. (Toutefois, certains périphériques ne peuvent pas être lus par cet appareil même s'ils sont conformes à la norme de stockage de masse USB.)
- L'appareil est également compatible avec les périphériques de stockage USB utilisant les formats de système de fichier FAT16 ou FAT32. D'autres formats tels qu'exFAT, NTFS et HFS ne peuvent pas être lus par cet appareil.
- Si le périphérique de stockage USB a été partitionné, chaque section sera considérée comme étant un périphérique indépendant.
- Vous pouvez afficher jusqu'à 20.000 pistes par dossier, et les dossiers peuvent être imbriqués jusqu'à 16 niveaux de profondeur.
- Les concentrateurs USB et les périphériques de stockage USB avec des fonctions de concentrateur ne sont pas pris en charge. Ne branchez pas ces périphériques à l'appareil.
- Les périphériques de stockage USB avec des fonctions de sécurité ne sont pas pris en charge sur cet appareil.

- Si le périphérique de stockage USB ou le DD est fourni avec un adaptateur secteur, nous vous recommandons d'utiliser son adaptateur pour l'alimenter.
- Un média inséré dans le lecteur de carte USB peut ne pas être disponible dans cette fonction. De plus, en fonction du périphérique de stockage USB, une lecture correcte du contenu peut être impossible.
- Nous déclinons toute responsabilité pour la perte ou l'endommagement des données sauvegardées sur un périphérique de stockage USB lorsque ce périphérique est utilisé avec cet appareil. Nous vous recommandons de sauvegarder à l'avance les fichiers musicaux importants.

Formats audio pris en charge

Cet appareil prend en charge les formats de fichiers musicaux suivants. Notez que les fichiers sonores protégés par droits d'auteur ne peuvent pas être lus sur cet appareil.

MP3 (.mp3/MP3):

- Formats pris en charge: MPEG-1/MPEG-2 Audio Layer 3
- Taux d'échantillonnage pris en charge : 32 kHz, 44,1 kHz, 48 kHz
- Débits binaires pris en charge: Entre 8 kbps, 320 kbps et VBR.

WMA (.wma/WMA) :

- Taux d'échantillonnage pris en charge: 44,1 kHz, 48 kHz
- Débits binaires pris en charge: Entre 5 kbps, 320 kbps et VBR.
- Les formats WMA Pro/Voice/WMA Lossless/WMA DRM ne sont pas pris en charge



WAV (.wav/.WAV):

Les fichiers WAV comprennent des données audio numériques PCM non compressées.

- Taux d'échantillonnage pris en charge : 44,1 kHz, 48 kHz, 88,2 kHz, 96 kHz, 176,4 kHz, 192 kHz
- Bits de quantification: 8 bits, 16 bits, 24 bits

AIFF (.aiff/.aif/.aifc/.afc/.AIFF/.AIF/.AIFC/.AFC):

Les fichiers AIFF comprennent des données audio numériques PCM non compressées.

- Taux d'échantillonnage pris en charge : 44,1 kHz, 48 kHz, 88,2 kHz, 96 kHz, 176,4 kHz, 192 kHz
- Bits de quantification: 8 bits, 16 bits, 24 bits

AAC (.aac/.m4a/.mp4/.3gp/.3g2/.AAC/.M4A/.MP4/.3GP/.3G2):

- Formats pris en charge: MPEG-2/MPEG-4 Audio
- Taux d'échantillonnage pris en charge : 44,1 kHz, 48 kHz, 88,2 kHz, 96 kHz
- Débits binaires pris en charge: Entre 8 kbps, 320 kbps et VBR.

FLAC (.flac/.FLAC):

- Taux d'échantillonnage pris en charge : 44,1 kHz, 48 kHz, 88,2 kHz, 96 kHz, 176,4 kHz, 192 kHz
- Bits de quantification: 8 bits, 16 bits, 24 bits

Apple Lossless (.m4a/.mp4/.M4A/.MP4):

- Taux d'échantillonnage pris en charge : 44,1 kHz, 48 kHz, 88,2 kHz, 96 kHz, 176,4 kHz, 192 kHz
- Bits de quantification: 16 bits, 24 bits

DSD (.dsf/.dff/.DSF/.DFF):

- Formats pris en charge: DSF/DSDIFF
- Taux d'échantillonnage pris en charge: 2,8 MHz, 5,6 MHz, 11,2 MHz

Radio Internet

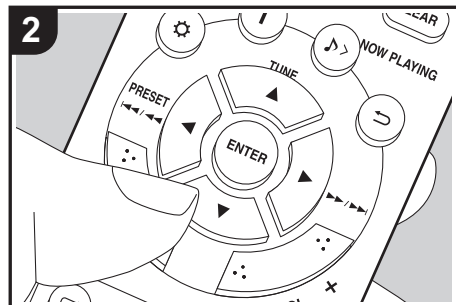
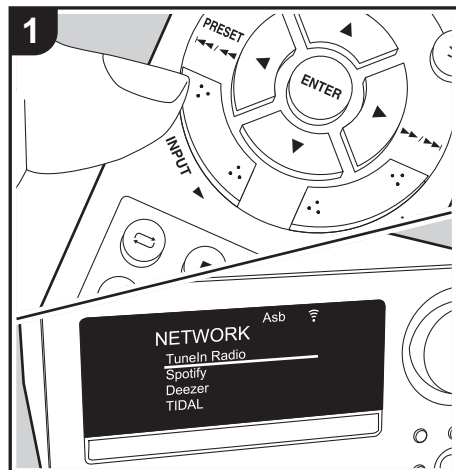

Commandes de base

Vous pouvez utiliser les services de radio Internet comme Tuneln en connectant cet appareil à un réseau possédant une connexion Internet. Selon le service de radio Internet, il se peut que l'utilisateur doive s'inscrire d'abord sur l'ordinateur. Effectuez la procédure suivante lorsque l'appareil est en marche.

1. Appuyez plusieurs fois sur les touches INPUT de la télécommande pour basculer l'entrée sur NETWORK.
2. Sélectionnez un élément comme "Tuneln Radio" à l'aide des touches du curseur de la télécommande et appuyez sur ENTER pour valider (a). Après avoir basculé l'affichage vers le service de radio Internet, vous pouvez sélectionner des stations avec les touches du curseur de la télécommande et appuyer sur ENTER pour valider (a). Pour revenir sur l'affichage précédent, appuyez sur (b).

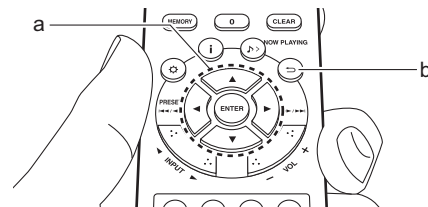

La fonctionnalité de reprise de lecture pour la Radio Internet

Lorsque vous avez terminé d'écouter la Radio Internet sur cet appareil et que vous l'éteignez, la prochaine fois que vous le rallumerez, vous serez automatiquement connecté au service de Radio Internet lu précédemment. De même, lorsque vous avez terminé d'écouter la Radio Internet et que vous basculez l'entrée sur une entrée autre que NETWORK (*), la prochaine fois que vous basculez sur NETWORK, vous serez automatiquement connecté au service de Radio Internet lu précédemment.

- * La reprise de lecture ne marche pas avec les fonctionnalités autres que les services de Radio Internet par le biais de l'entrée NETWORK, ou si vous basculez sur un périphérique de stockage USB, HDD ou BLUETOOTH.

Menus du service de radio Internet

Vous pouvez mémoriser certaines stations comme favoris ou supprimer des stations mémorisées de vos favoris. Le menu affiché dépend du service sélectionné.

Les icônes du menu s'affichent en bas à droite de l'écran pendant la lecture d'une station. Lorsqu'il n'y a que cette icône affichée, vous pouvez faire apparaître le menu sur l'écran en appuyant simplement sur la touche ENTER de la télécommande. Lorsque plusieurs icônes sont affichées, sélectionnez une icône à l'aide des touches du curseur de la télécommande et appuyez sur ENTER (a).



Spotify

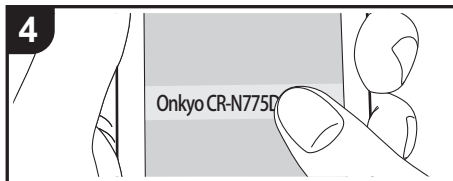
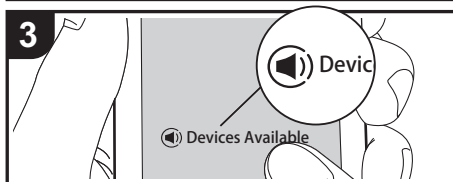
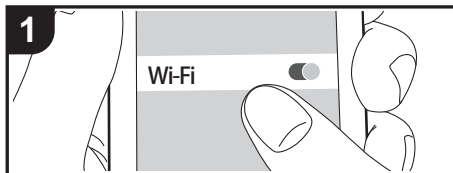

Fonctionnement de base

La lecture de Spotify Connect est possible en connectant cet appareil au même réseau qu'un smartphone ou une tablette.

- Pour utiliser Spotify Connect, installez l'application Spotify sur votre smartphone ou votre tablette et créez un compte Spotify Premium.
- Consultez ce qui suit pour configurer Spotify : www.spotify.com/connect/

1. Connectez le smartphone au même réseau que cet appareil.
2. Lancez l'application Spotify.
3. Lisez la piste dans l'appli Spotify, puis après avoir basculé sur l'écran servant à contrôler la lecture, touchez "Devices Available" au bas de l'écran.
4. Sélectionnez cet appareil.
 - Cet appareil s'affiche sous le nom "Onkyo CR-N775D XXXXXX".
5. Cet appareil s'allume automatiquement, le sélecteur d'entrée passe automatiquement sur NETWORK et la diffusion en flux de Spotify démarre.
 - Si "Option" - "Power Management" - "Network Standby" est réglé sur "Off" dans le menu, mettez manuellement en marche l'appareil et appuyez plusieurs fois sur la touche INPUT ◀▶ pour mettre l'entrée sur NETWORK.

Écoute de la radio FM

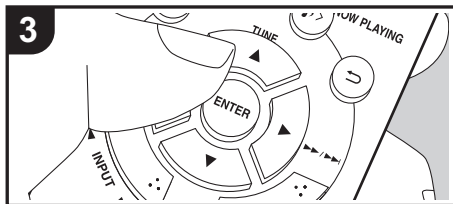
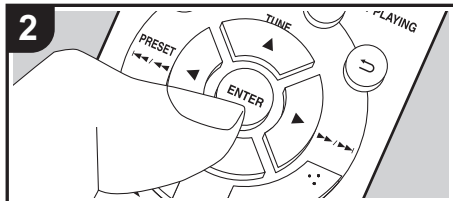
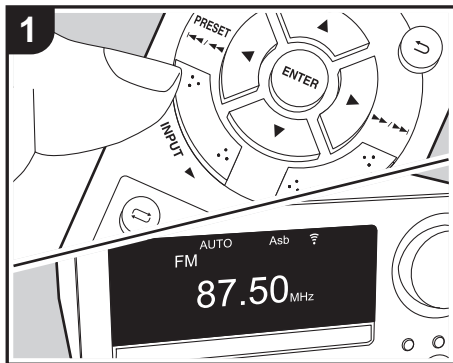

Syntonisation automatique

Effectuez la procédure suivante lorsque l'appareil est en marche.

1. Appuyez plusieurs fois sur les touches INPUT ◀▶ de la télécommande pour basculer l'entrée sur FM.
2. Appuyez plusieurs fois sur la touche ENTER (b) de la télécommande pour que "AUTO" apparaisse sur l'afficheur.
3. Lorsque vous appuyez sur TUNE ▲/▼ (a) de la télécommande, la syntonisation automatique démarre et la recherche s'arrête lorsqu'une station est trouvée. Lorsqu'une station de radio FM est syntonisée, ►◄◄ s'affiche. Durant une réception en stéréo "STEREO" est affiché et durant une réception monophonique "MONO" est affiché.

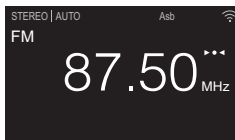

Lorsque la réception des émissions FM est faible : Effectuez la procédure "Syntonisation manuelle" dans la section suivante. Notez que si vous effectuez la syntonisation manuelle, la réception des émissions FM sera monophonique plutôt que stéréo, quelle que soit la sensibilité de la réception.

Syntonisation manuelle

Effectuez la procédure suivante lorsque l'appareil est en marche.

1. Appuyez plusieurs fois sur les touches INPUT ◀▶ de la télécommande pour basculer l'entrée sur FM.

2. Appuyez sur la touche ENTER (b) de la télécommande pour que "AUTO" disparaisse de l'afficheur.
3. Tout en appuyant sur les touches TUNE ▲/▼ (a) de la télécommande, sélectionnez la station de radio désirée.
 - La fréquence change d'1 pas à chaque fois que vous appuyez sur la touche. La fréquence change en continu si le bouton est maintenu enfoncé, et s'arrête lorsque le bouton est relâché. Rechercher en regardant l'écran.
 - Après avoir appuyé sur la molette (◀▶▶▶) de navigation de l'appareil principal jusqu'à ce que l'affichage de la fréquence clignote, vous pouvez tourner la molette vers la gauche ou la droite pour syntoniser les stations.

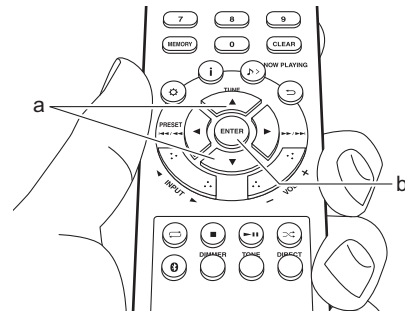

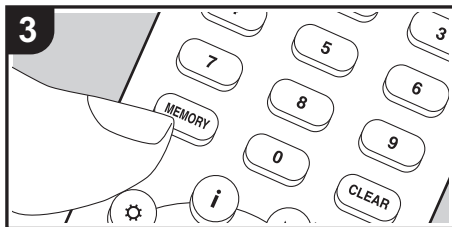
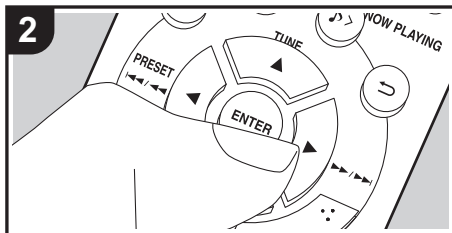
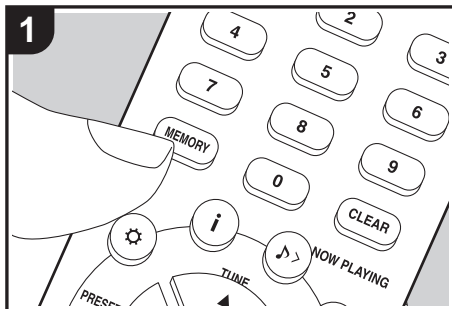

Mémorisation d'une station

Vous pouvez mémoriser jusqu'à 40 de vos stations de radio FM/DAB favorites.

Après être syntonisé sur la station radio que vous voulez mémoriser, effectuez la procédure suivante.

1. Appuyez sur la touche MEMORY (b) de la télécommande pour que le numéro préréglé clignote sur l'afficheur.

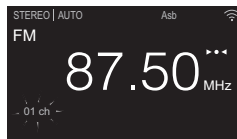

2. Pendant que le numéro préréglé clignote (environ 8 secondes), appuyez plusieurs fois sur PRESET ◀/▶ (g) de la télécommande pour sélectionner un numéro entre 1 et 40.
3. Appuyez de nouveau sur la touche MEMORY (b) de la télécommande pour mémoriser la station. Lorsqu'il est enregistré, le numéro de préréglage s'arrête de clignoter.

Sélection des stations mémorisées

1. Appuyez plusieurs fois sur les touches INPUT ◀/▶ de la télécommande pour basculer l'entrée sur FM.
2. Appuyez sur PRESET ◀/▶ (g) de la télécommande pour sélectionner un numéro préréglé. Vous pouvez également effectuer la sélection en saisissant le numéro préréglé à l'aide des touches numérotées (a) et en appuyant sur ENTER (h).

Pour supprimer une station mémorisée

1. Appuyez plusieurs fois sur les touches INPUT ◀/▶ de la télécommande pour basculer l'entrée sur FM.
2. Appuyez sur PRESET ◀/▶ (g) de la télécommande pour sélectionner le numéro préréglé que vous

désirez supprimer.

3. Appuyez sur la touche CLEAR (e) de la télécommande pour supprimer le numéro préréglé.
 - Lors de la suppression, le nombre sur l'écran s'éteint.

Pour donner un nom à une station mémorisée

1. Appuyez plusieurs fois sur les touches INPUT ◀/▶ de la télécommande pour basculer l'entrée sur FM.
2. Appuyez sur PRESET ◀/▶ (g) de la télécommande pour sélectionner un numéro préréglé.
3. Appuyez sur la touche ⚙ (d) de la télécommande.
4. Appuyez sur ▲/▼ (f) de la télécommande pour sélectionner "Option" - "Tuner" - "Name Edit" et appuyez sur ENTER (h).
5. Saisissez un nom pour la station. Pour plus de détails sur la saisie de texte, voir "Saisie du texte" (→P36).

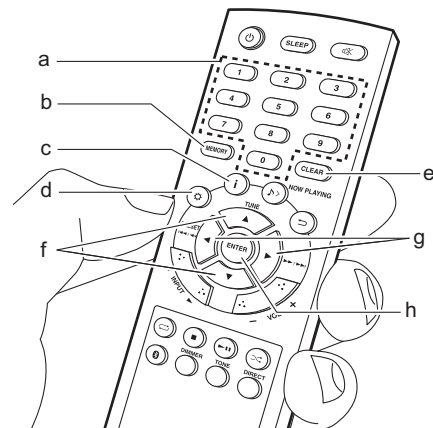



Utilisation du RDS

RDS est l'acronyme de Radio Data System, un système de transmission de données par signaux radio FM. Dans les régions qui utilisent le RDS, le nom de la station radio s'affiche lorsque vous syntonisez les informations du programme de diffusion d'une station radio. Lorsque vous appuyez sur la touche **i** (c) de la télécommande dans cet état, vous pouvez utiliser les fonctions suivantes.

Affichage de texte d'information (Radio Text)

1. Pendant que le nom de la station apparaît sur l'afficheur, appuyez une fois sur la touche **i** (c) de la télécommande.

Le texte radio (RT) diffusé par la station apparaît en défilant sur l'afficheur. "Not RDS" s'affiche lorsqu'aucune information de texte n'est disponible.

- Des caractères inhabituels peuvent s'afficher lorsque l'appareil reçoit des caractères non pris en charge. Cependant, cela ne constitue pas un dysfonctionnement. De plus, si le signal provenant d'une station est faible, les informations peuvent ne pas s'afficher.

Recherche des stations par type de programme

1. Pendant que le nom de la station apparaît sur l'afficheur, appuyez deux fois sur la touche **i** (c) de la télécommande.

2. Appuyez sur PRESET **◀/▶** (g) de la télécommande pour sélectionner le type de programme que vous désirez trouver, puis appuyez sur ENTER (h) pour lancer la recherche.

Les types de programme affichés sont les suivants :
None
News (Reportages d'actualité)
Current affairs

Information
Sport
Education
Drama
Cultures
Science (Sciences et Technologie)
Varied speech
Pop music
Rock music
Easy listening
Light classics m
Serious classics
Other music
Weather & metr
Finance
Children's progs (Programmes pour enfants)
Social affairs
Religion
Phone in
Travel & touring
Leisure & hobby
Jazz music
Country music
Nation music
Oldies music
Folk music
Documentary

- Les informations affichées peuvent parfois ne pas correspondre au contenu diffusé par la station.
3. "FINISH" s'affiche lorsqu'une station est trouvée et la fréquence clignote sur l'afficheur. Appuyez sur ENTER (h) pendant le clignotement pour lancer la réception de la station. Si vous n'appuyez pas sur ENTER (h), l'appareil cherchera une autre station.
- Si aucune station n'est trouvée, le message "Not Found" s'affiche.

- Des caractères inhabituels peuvent s'afficher lorsque l'appareil reçoit des caractères non pris en charge. Cependant, cela ne constitue pas un dysfonctionnement. De plus, si le signal provenant d'une station est faible, les informations peuvent ne pas s'afficher.

Écoute de la radio numérique DAB

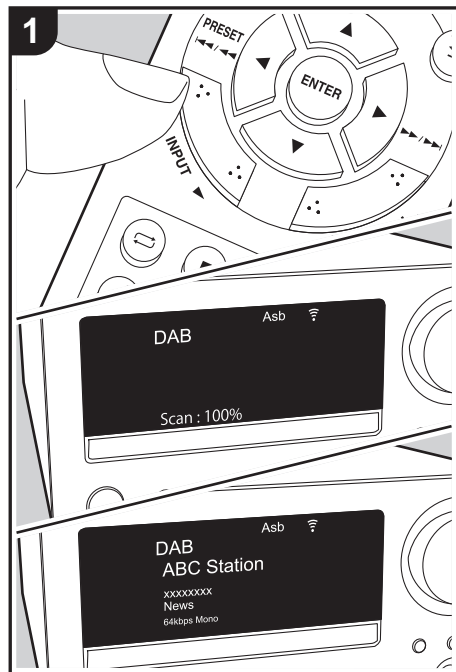

Syntonisation

Effectuez la procédure suivante lorsque l'appareil est en marche.

- Appuyez plusieurs fois sur les touches INPUT ◀▶ de la télécommande pour basculer l'entrée sur DAB.
 - La toute première fois que vous sélectionnez Tuner DAB, la fonction Syntonisation Auto balaie automatiquement la bande 3 du DAB pour trouver les bouquets (c.à.d. stations) disponibles dans la zone où vous vous trouvez.
 - Une fois le balayage effectué, la première station trouvée est sélectionnée.
 - Si une nouvelle station DAB est présente ou que vous changez de zone, appuyez sur ⚙ (a) de la télécommande pour afficher le menu, puis utilisez "DAB Scan" dans "Option" - "Tuner".
- Sélectionnez la station de radio de votre choix à l'aide de TUNE ▲/▼ (b) de la télécommande.
 - Après avoir appuyé sur la molette de navigation (◀▶) de l'appareil principal pendant environ 3 secondes, vous pouvez également syntoniser des stations en tournant la molette vers la gauche ou la droite.

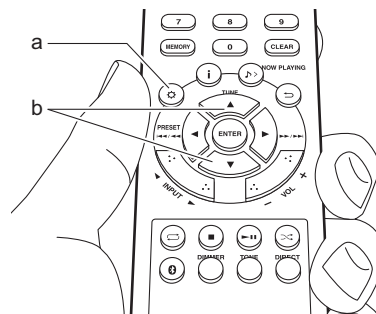

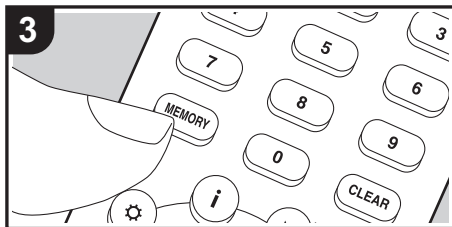
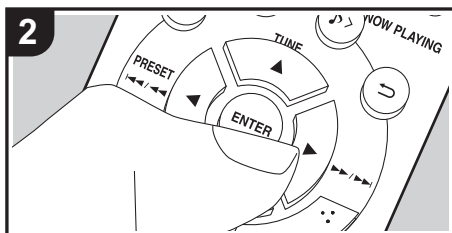
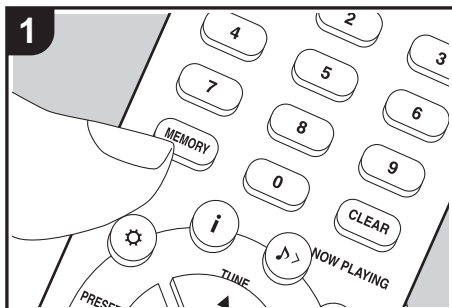

Mémorisation d'une station

Vous pouvez mémoriser jusqu'à 40 de vos stations de radio FM/DAB favorites.

Après être syntonisé sur la station radio que vous voulez mémoriser, effectuez la procédure suivante.

1. Appuyez sur la touche MEMORY (b) de la télécommande pour que le numéro préréglé clignote sur l'afficheur.

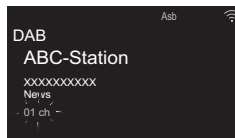

2. Pendant que le numéro préréglé clignote (environ 8 secondes), appuyez plusieurs fois sur PRESET ◀/▶ (e) de la télécommande pour sélectionner un numéro entre 1 et 40.
3. Appuyez de nouveau sur la touche MEMORY (b) de la télécommande pour mémoriser la station. Lorsqu'il est enregistré, le numéro de préréglage s'arrête de clignoter.

Sélection des stations mémorisées

1. Appuyez plusieurs fois sur les touches INPUT ◀/▶ de la télécommande pour basculer l'entrée sur DAB.
2. Appuyez sur PRESET ◀/▶ (e) de la télécommande pour sélectionner un numéro préréglé. Vous pouvez également effectuer la sélection en saisissant le numéro préréglé à l'aide des touches numérotées (a) et en appuyant sur ENTER (f).

Pour supprimer une station mémorisée

1. Appuyez plusieurs fois sur les touches INPUT ◀/▶ de la télécommande pour basculer l'entrée sur DAB.

2. Appuyez sur PRESET ◀/▶ (e) de la télécommande pour sélectionner le numéro préréglé que vous désirez supprimer.
3. Appuyez sur la touche CLEAR (d) de la télécommande pour supprimer le numéro préréglé.
 - Lors de la suppression, le nombre sur l'écran s'éteint.

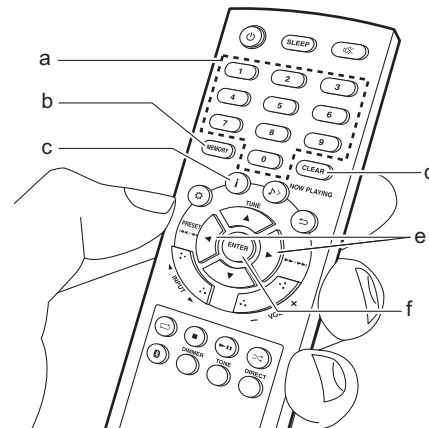



Changement de l'ordre des stations affichées

Vous pouvez trier les stations disponibles par ordre alphabétique ou par bouquet.

1. Appuyez plusieurs fois sur la touche ENTER (f) pour définir la méthode de tri de l'affichage parmi les suivantes.

Alphabet (paramètre par défaut) : Tri des stations par ordre alphabétique.

Multiplex : Tri des stations par bouquet.

de la radio et le mode audio (stéréo, mono).

Qualité : Affiche la qualité du signal.

0 - 59 : Faible réception

60 - 79 : Bonne réception

80 - 100 : Excellente réception

Nom du bouquet : Affiche le nom du bouquet actuel.

Numéro et fréquence du bouquet : Affiche le numéro et la fréquence du bouquet actuel.

Affichage des informations de la radio DAB

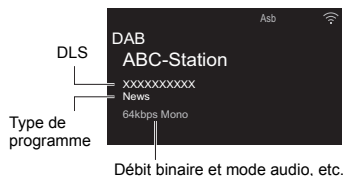

DLS (Dynamic Label Segment) : Lorsqu'il est syntonisé sur une station qui émet des données texte DLS, le texte défile sur l'afficheur.

Type de programme : Affiche le type de programme.

Les informations suivantes changent sur l'afficheur chaque fois que vous appuyez sur la touche **i** (c) de la télécommande.

Numéro préréglé : Le numéro préréglé s'affiche lorsque les stations ont été préréglées.

Débit binaire et mode audio : Affiche le débit binaire



Lecture BLUETOOTH®

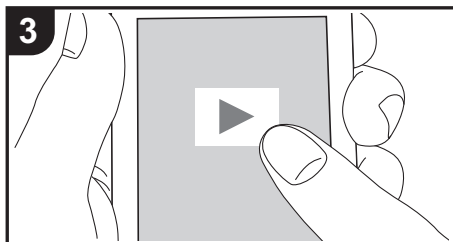
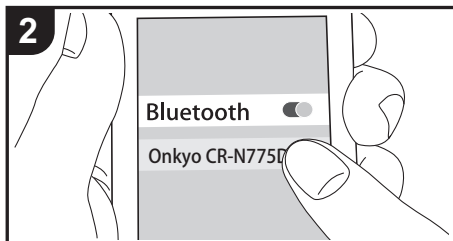
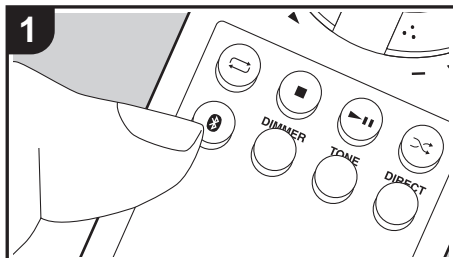

Jumelage

Effectuez la procédure suivante lorsque l'appareil est en marche.

1. Lorsque vous appuyez sur la touche de la télécommande, "Now Pairing..." apparaît sur l'afficheur et le mode appairage s'active.

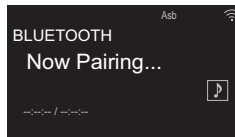

2. Activez (mettez en marche) la fonction BLUETOOTH du périphérique compatible avec la technologie sans fil BLUETOOTH, puis sélectionnez cet appareil parmi les périphériques affichés. Si un mot de passe est requis, entrez "0000".
 - Cet appareil s'affiche sous le nom "Onkyo CR-N775D XXXXXX".
3. "Now Pairing..." sur l'afficheur change pour faire apparaître le nom du périphérique compatible avec la technologie sans fil BLUETOOTH.
 - Pour connecter un autre périphérique compatible avec la technologie sans fil BLUETOOTH, appuyez sur la touche jusqu'à ce que "Now Pairing..." s'affiche, puis effectuez l'étape 2 ci-dessus. Cet appareil peut contenir les données de jusqu'à huit périphériques jumelés.
 - La zone de couverture est d'environ 32' / 10 mètres. Notez que la connexion n'est pas toujours garantie avec tous les périphériques compatibles avec la technologie sans fil BLUETOOTH.

Écouter

Effectuez la procédure suivante lorsque l'appareil est en marche.

1. Effectuez la procédure de connexion sur le périphérique compatible avec la technologie BLUETOOTH.
2. Le sélecteur d'entrée sur cet appareil passe automatiquement sur BLUETOOTH.
3. Lisez les fichiers musicaux. Augmentez le volume du périphérique compatible avec la technologie sans fil BLUETOOTH jusqu'à un niveau correct.
 - À cause des caractéristiques de la technologie sans fil BLUETOOTH, le son produit par cet appareil peut être légèrement en retard par rapport au son lu par le périphérique compatible avec la technologie sans fil BLUETOOTH.



AirPlay®

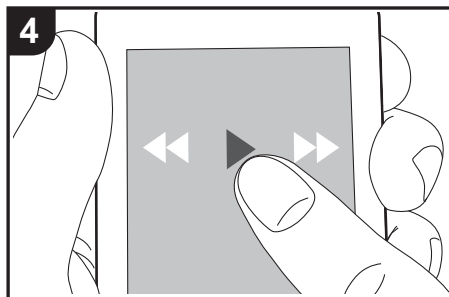
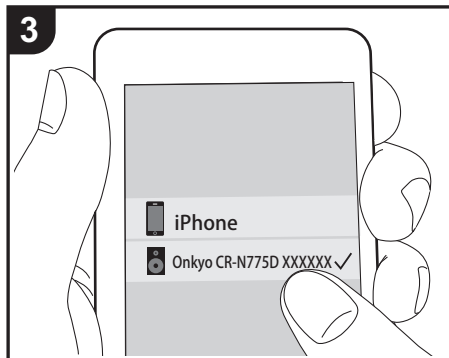
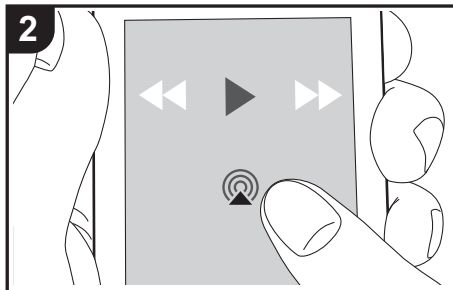
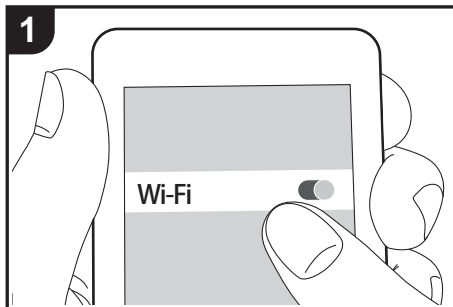





e.g., iOS 10

Commandes de base

Vous pouvez profiter à distance des fichiers musicaux présents sur un iPhone®, iPod touch®, ou un iPad® connecté au même point d'accès que cet appareil.

Mettez à jour la version OS de votre périphérique iOS.

1. Connectez le périphérique iOS au même réseau que celui de cet appareil.
2. Touchez l'icône AirPlay  présente sur l'écran de lecture de l'appli musicale du périphérique iOS et sélectionnez cet appareil dans la liste des périphériques affichée.
 - Cet appareil s'affiche sous le nom "Onkyo CR-N775D XXXXXX".
 - Si un "AirPlay Password" a été défini sur cet appareil, saisissez le mot de passe défini.
3. Lisez les fichiers musicaux sur le dispositif iOS.
 - Au moment de l'achat, la fonctionnalité Network Standby est réglée sur On, et lorsque la lecture de AirPlay se lance, l'alimentation de cet appareil s'active automatiquement et la lecture démarre.
 - À cause des caractéristiques de la technologie sans fil AirPlay, le son produit par cet appareil peut être légèrement en retard par rapport au son lu par le périphérique compatible AirPlay.
 - Les touches  et  de la télécommande ne fonctionnent pas. Utilisez le périphérique iOS.

Vous pouvez également lire les fichiers musicaux sur l'ordinateur avec iTunes. (Ver. 10.2.2 ou ultérieure). Vérifiez que cet appareil et l'ordinateur sont connectés au même réseau, cliquez sur l'icône AirPlay  dans iTunes, sélectionnez cet appareil dans la liste des périphériques affichée et démarrez la lecture d'un fichier musical.



Lecture du son provenant d'un périphérique externe

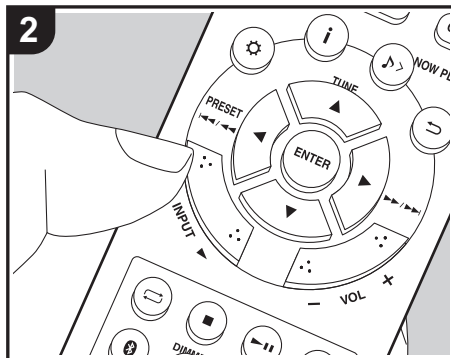
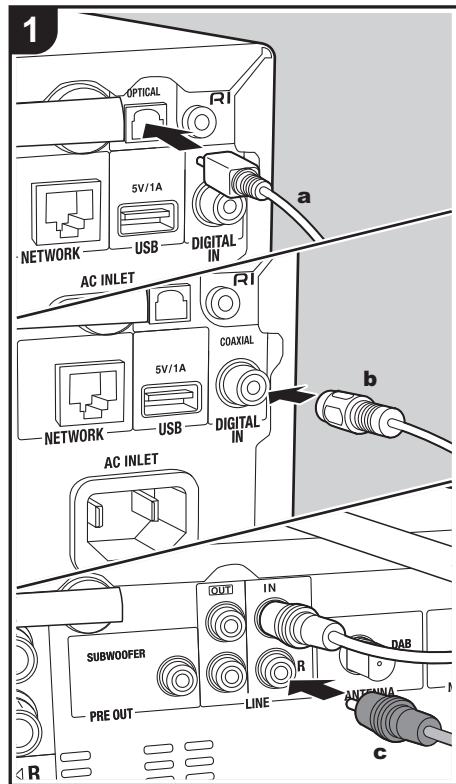

Connexions

Vous pouvez écouter le son provenant de périphériques externes tels que des téléviseurs et des consoles de jeux sur cet appareil. Si le périphérique externe est équipé d'une prise de sortie optonumérique ou d'une prise numérique coaxiale, raccordez-les à l'aide d'un câble optonumérique ou d'un câble coaxial numérique aux prises DIGITAL IN OPTICAL/COAXIAL de cet appareil. Lorsque le périphérique externe doit être raccorder à l'aide d'un câble audio analogique, branchez sur la prise LINE IN de cet appareil.

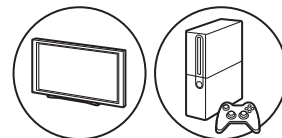

Lecture

Effectuez la procédure suivante lorsque l'appareil est en marche.

1. Lors de la lecture d'un périphérique connecté à la borne DIGITAL IN OPTICAL, appuyez plusieurs fois sur INPUT ◀/▶ pour basculer l'entrée de cet appareil vers "OPTICAL".

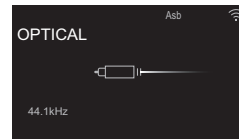



Lors de la lecture d'un périphérique connecté à la borne DIGITAL IN COAXIAL, appuyez plusieurs fois sur INPUT ◀/▶ pour basculer l'entrée de cet appareil vers "COAXIAL".

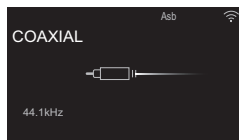

Lors de la lecture d'un périphérique connecté à la borne LINE IN, appuyez plusieurs fois sur INPUT ◀/▶ pour basculer l'entrée de cet appareil vers "LINE".

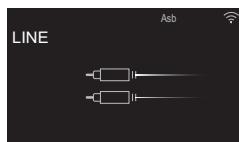

2. Démarrez la lecture sur le lecteur.

- Lorsqu'il est branché par un câble optonumérique ou un câble coaxial numérique, cet appareil prend en charge les signaux PCM linéaires jusqu'à 192 kHz/24 bits en entrée.

Raccordement de composants RI Onkyo

En raccordant un composant Onkyo muni d'une prise RI à l'appareil à l'aide d'un câble RI et d'un câble audio analogique, vous pouvez lier l'alimentation et la sélection de l'entrée de l'appareil et activer les commandes avec la télécommande de cet appareil.

Pour plus de détails, reportez-vous au mode d'emploi du composant muni de la prise RI.

- En raccordant une platine MD Onkyo, vous devrez changer le nom du sélecteur d'entrée. (➔P42, "Input Name")
Changez le nom de la prise à laquelle le dispositif externe est raccordé, "COAXIAL", "OPTICAL", etc., pour "MD".

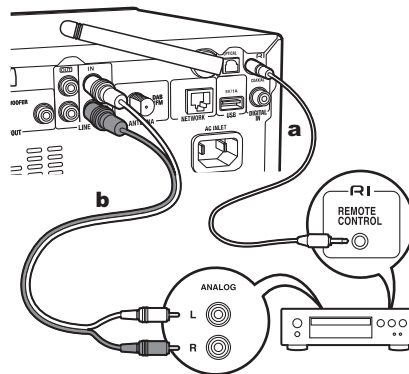

a Câble RI, **b** Câble audio analogique

- S'il y a deux connecteurs RI, la fonction des deux connecteurs est la même. Les deux connecteurs peuvent être utilisés.
- Le raccordement des seuls connecteurs RI ne suffit pas à faire marcher le système. Raccordez également un câble audio analogique.
- Il est possible que certains composants ne prennent

pas en charge toutes les fonctions RI.



Music Server

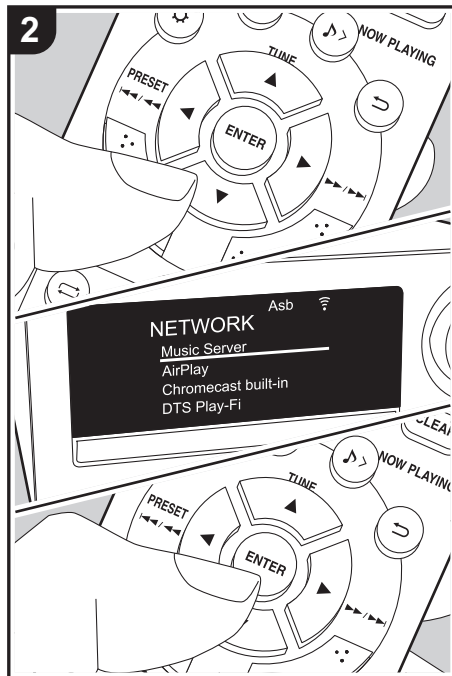
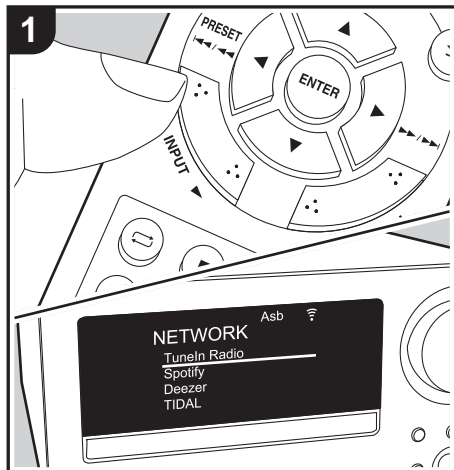

Il est possible de diffuser en flux des fichiers musicaux présents sur les ordinateurs ou dispositifs NAS connectés au même réseau que cet appareil. Le serveur réseau de cet appareil est compatible avec les ordinateurs ayant la fonctionnalité serveur de Windows Media® Player 11 ou 12 installée, ou les NAS compatibles avec la fonctionnalité réseau domestique. Vous devez effectuer certains réglages au préalable pour utiliser Windows Media® Player 11 ou 12. Notez qu'avec les PC, seuls les fichiers musicaux enregistrés dans la bibliothèque de Windows Media® Player peuvent être lus.

Configuration de Windows Media® Player

■ Windows Media® Player 11

1. Mettez en marche votre PC et lancez Windows Media® Player 11.
2. Dans le menu "Library", sélectionnez "Media Sharing" pour afficher une boîte de dialogue.
3. Sélectionnez la case à cocher "Share my media", puis cliquez sur "OK" pour afficher les périphériques compatibles.
4. Sélectionnez cet appareil, puis cliquez sur "Allow".
 - Lorsque vous cliquez dessus, l'icône correspondante est cochée.
5. Cliquez sur "OK" pour fermer la boîte de dialogue.
 - En fonction de la version de Windows Media® Player, il peut y avoir des différences de nom avec les éléments que vous sélectionnez.

■ Windows Media® Player 12

1. Mettez en marche votre PC et lancez Windows Media® Player 12.
2. Dans le menu "Stream", sélectionnez "Turn on media

streaming" pour afficher une boîte de dialogue.

- Si la diffusion multimédia en continu est déjà activée, sélectionnez "More streaming options..." dans le menu "Stream" pour afficher la liste de lecteurs réseau, puis passez à l'étape 4.
3. Cliquez sur " Turn on media streaming " pour afficher une liste de lecteurs dans le réseau.
 4. Sélectionnez cet appareil dans "Media streaming options" et vérifiez qu'il est réglé sur "Allow".
 5. Cliquez sur "OK" pour fermer la boîte de dialogue.
 - En fonction de la version de Windows Media® Player, il peut y avoir des différences de nom avec les éléments que vous sélectionnez.

Lire

Effectuez la procédure suivante lorsque l'appareil est en marche.

1. Démarrez le serveur (Windows Media® Player 11, Windows Media® Player 12, ou le périphérique NAS) contenant les fichiers musicaux à lire.
2. Assurez-vous que les ordinateurs et/ou les NAS sont correctement connectés au même réseau que cet appareil.
3. Appuyez plusieurs fois sur les touches INPUT ◀▶ de la télécommande pour basculer l'entrée sur NETWORK.
4. Sélectionnez "Music Server" à l'aide des touches du curseur de la télécommande et appuyez sur ENTER (a).
5. Sélectionnez le serveur ou le fichier musical à l'aide des touches du curseur de la télécommande et appuyez sur ENTER pour valider (a). Pour revenir sur l'affichage précédent, appuyez sur ↵ (c).
 - Si "No Server" s'affiche, vérifiez si le réseau est connecté correctement.
 - En fonction du serveur utilisé et des fichiers lus, le

temps de lecture écoulé et le temps restant peuvent ne pas s'afficher.

- Pour les fichiers de musique sur un serveur, il peut y avoir jusqu'à 20.000 pistes par dossier, et les dossiers peuvent être imbriqués jusqu'à 16 niveaux de profondeur.

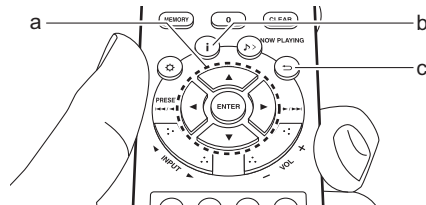

■ Fonctionnalités de recherche et de classement des fichiers musicaux

Si le serveur que vous utilisez prend en charge les recherches, il est possible d'utiliser les fonctionnalités de recherche suivantes. De plus, si le serveur que vous utilisez prend en charge le classement, il est possible d'utiliser les fonctionnalités de classement suivantes.

Recherche et sélection des fichiers musicaux

Effectuez la procédure suivante lorsque des serveurs pouvant être utilisés comme serveurs de musique s'affichent.

1. Avec les touches ▲/▼ de la télécommande, sélectionnez le serveur où est situé le fichier que vous désirez lire, et appuyez sur ENTER (a).
2. Avec les touches ▲/▼ de la télécommande, sélectionnez le dossier Search et appuyez sur ENTER (a). Il y a les 3 dossiers de Search suivants.
 - "Search by Artist" : à sélectionner pour la

recherche par nom d'artiste.

- "Search by Album" : à sélectionner pour la recherche par nom d'album.
 - "Search by Track" : à sélectionner pour la recherche par nom de piste.
3. Avec les touches ▲/▼ de la télécommande, sélectionnez le dossier et appuyez sur ENTER (a).
 4. Saisissez le texte que vous désirez pour la recherche et appuyez sur ENTER (a) pour en afficher le résultat.
 5. Avec les touches ▲/▼ de la télécommande, sélectionnez le fichier musical que vous désirez lire, et appuyez sur ENTER (a).

Classement et sélection des fichiers musicaux

Effectuez la procédure suivante lorsque des serveurs pouvant être utilisés comme serveurs de musique s'affichent.

1. Utilisez les touches ▲/▼ et ENTER (a) de la télécommande pour sélectionner le dossier du serveur que vous désirez lire.
2. Appuyez sur la touche i (b) de la télécommande pour basculer sur la manière dont vos fichiers musicaux sont classés comme montré ci-dessous. (Certains types de classement ne sont pas valables.)
 - S'ils sont classés dans un ordre défini par le serveur que vous utilisez (par défaut), les pistes sont réorganisées par numéro de piste.
 - S'ils sont classés par numéro de piste, les pistes sont réorganisées par titre.
 - S'ils sont classés par titre, l'ordre des pistes revient sur son réglage par défaut.
3. Avec les touches ▲/▼ de la télécommande, sélectionnez le fichier musical que vous désirez lire, et appuyez sur ENTER (a).

Contrôler la lecture distance à partir



d'un PC

Vous pouvez utiliser cet appareil pour lire des fichiers musicaux stockés sur votre ordinateur en utilisant l'ordinateur à l'intérieur de votre réseau domestique. Cet appareil prend en charge la lecture à distance avec Windows Media® Player 12.

1. Mettez en marche votre PC et lancez Windows Media® Player 12.
2. Ouvrez le menu "Stream" et vérifiez que "Allow remote control of my Player..." est coché. Cliquez sur "Turn on media streaming" pour afficher une liste de lecteurs dans le réseau.
3. Sélectionnez avec un clic droit le fichier de musique à lire avec Windows Media® Player 12. Pour lire un fichier de musique à distance sur un autre serveur, ouvrez le serveur cible à partir de "Other Libraries" et sélectionnez le fichier de musique à lire.
4. Sélectionnez cet appareil dans "Play to" pour ouvrir la fenêtre "Play to" de Windows Media® Player 12 et démarrez la lecture sur l'appareil. Si votre PC fonctionne sous Windows® 8.1, cliquez sur "Play to", puis sélectionnez cet appareil. Si votre PC fonctionne sous Windows® 10, cliquez sur "Cast to Device" et sélectionnez cet appareil. Des actions sont possibles pendant la lecture à distance à partir de la fenêtre "Play to" du PC.
5. Réglez le volume à l'aide de la barre de volume dans la fenêtre "Play to".
 - Quelquefois, le volume affiché dans la fenêtre de lecture à distance peut être différent de celui affiché sur l'écran de l'appareil. De plus, lorsque le volume est réglé depuis cet appareil, la valeur n'est pas répercutée dans la fenêtre "Play to".
 - La lecture à distance n'est pas possible en utilisant un service réseau ou pour lire des fichiers de musique présents sur un périphérique de stockage

USB.

- En fonction de la version de Windows, il peut y avoir des différences de nom avec les éléments que vous sélectionnez.

Formats audio pris en charge

Cet appareil prend en charge les formats de fichiers musicaux suivants.

- La lecture via une connexion LAN sans fil des taux d'échantillonnage de 88,2 kHz ou plus, ou bien le DSD ne sont pas pris en charge.
- La lecture à distance des formats FLAC et DSD n'est pas prise en charge.
- Les fichiers à débit binaire variable (VBR) sont pris en charge. Cependant, les temps de lecture peuvent ne pas s'afficher correctement.
- La lecture à distance ne prend pas en charge la lecture sans intervalle.

MP3 (.mp3/.MP3) :

- Formats pris en charge: MPEG-1/MPEG-2 Audio Layer 3
- Taux d'échantillonnage pris en charge : 32 kHz, 44,1 kHz, 48 kHz
- Débits binaires pris en charge: Entre 8 kbps, 320 kbps et VBR.

WMA (.wma/.WMA):

- Taux d'échantillonnage pris en charge: 44,1 kHz, 48 kHz
- Débits binaires pris en charge: Entre 5 kbps, 320 kbps et VBR.
- Les formats WMA Pro/Voice/WMA Lossless/WMA DRM ne sont pas pris en charge

WAV (.wav/.WAV):

Les fichiers WAV comprennent des données audio

numériques PCM non compressées.

- Taux d'échantillonnage pris en charge : 44,1 kHz, 48 kHz, 88,2 kHz, 96 kHz, 176,4 kHz, 192 kHz
- Bits de quantification: 8 bits, 16 bits, 24 bits

AIFF (.aiff/.aif/.aifc/.afc/.AIFF/.AIF/.AIFC/.AFC):

Les fichiers AIFF comprennent des données audio numériques PCM non compressées.

- Taux d'échantillonnage pris en charge : 44,1 kHz, 48 kHz, 88,2 kHz, 96 kHz, 176,4 kHz, 192 kHz
- Bits de quantification: 8 bits, 16 bits, 24 bits

AAC (.aac/.m4a/.mp4/.3gp/.3g2/.AAC/.M4A/.MP4/.3GP/.3G2):

- Formats pris en charge: MPEG-2/MPEG-4 Audio
- Taux d'échantillonnage pris en charge : 44,1 kHz, 48 kHz, 88,2 kHz, 96 kHz
- Débits binaires pris en charge: Entre 8 kbps, 320 kbps et VBR.

FLAC (.flac/.FLAC):

- Taux d'échantillonnage pris en charge : 44,1 kHz, 48 kHz, 88,2 kHz, 96 kHz, 176,4 kHz, 192 kHz
- Bits de quantification: 8 bits, 16 bits, 24 bits

LPCM (PCM linéaire) :

- Taux d'échantillonnage pris en charge: 44,1 kHz, 48 kHz
- Bits de quantification: 16 bits

Apple Lossless (.m4a/.mp4/.M4A/.MP4) :

- Taux d'échantillonnage pris en charge : 44,1 kHz, 48 kHz, 88,2 kHz, 96 kHz, 176,4 kHz, 192 kHz
- Bits de quantification: 16 bits, 24 bits

DSD (.dsf/.dff/.DSF/.DFF) :

- Formats pris en charge: DSF/DSDIFF
- Taux d'échantillonnage pris en charge: 2,8 MHz, 5,6 MHz, 11,2 MHz

Utilisation d'un ordinateur pour sauvegarder et supprimer la musique présente sur un HDD USB raccordé à cet appareil

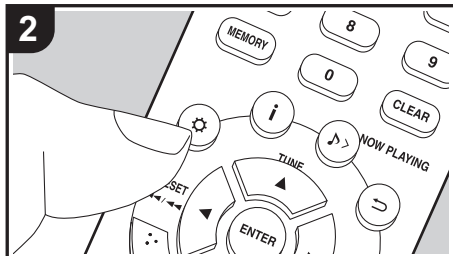
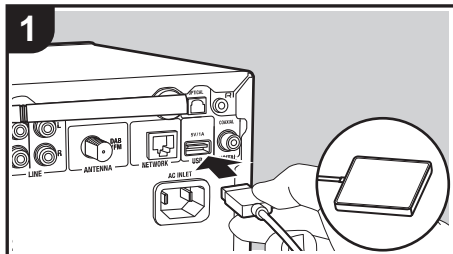

Commandes de base

Sans avoir à débrancher le HDD (lecteur de disque dur) raccordé au port USB arrière de l'appareil principal et à le rebrancher à un ordinateur, vous pouvez sauvegarder et supprimer les fichiers musicaux directement par la connexion réseau.

1. Branchez votre HDD au port USB situé à l'**arrière** de l'appareil principal. Utilisez un HDD pour Windows® à raccorder.
 - Pour utiliser cette fonctionnalité, branchez votre HDD au port USB situé à l'**arrière** de l'appareil principal.
2. Formatez le HDD raccordé. Sélectionnez "Option" - "Storage" - "Format" dans le menu de cet appareil, sélectionnez "Yes" puis appuyez sur ENTER.
 - Le formatage par cet appareil est nécessaire pour utiliser cette fonctionnalité.
 - Ne mettez pas l'alimentation de l'appareil principal en veille avant que le formatage soit terminé.
 - Lorsque vous formatez le HDD, toutes les données qu'il contient sont supprimées, c'est pourquoi vous devez effectuer une sauvegarde des données avant le formatage.
 - Si vous n'arrivez pas à le formater à l'aide de cet appareil, formatez-le d'abord sur votre ordinateur puis réessayez de le faire avec cet appareil.
3. Sélectionnez "Option" - "Power Management" - "Network Standby" dans le menu de cet appareil, sélectionnez "On (USB Power)" puis appuyez sur ENTER.

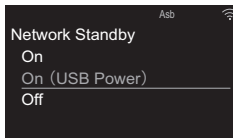

4. Mettez cet appareil en veille.
 - Lorsque cet appareil est en marche, vous ne pouvez pas utiliser d'ordinateur pour accéder au HDD raccordé au port USB situé à l'arrière de l'appareil principal.
5. Sur un ordinateur connecté au même réseau que cet appareil, affichez la liste des dispositifs connectés au réseau.
 - Cet appareil s'affiche sous le nom "Model name XXXXXX". (XXXXXX représentent des caractères alphanumériques identifiant chaque appareil) Sous Windows®, cliquez sur l'icône qui montre l'appareil comme un ordinateur plutôt que sur celle qui le montre comme un lecteur de support.
6. Dans le dossier "USB Storage" du dossier de cet appareil, vous verrez le contenu du HDD raccordé au port USB situé à l'arrière de l'appareil principal. Utilisez les commandes normales de l'ordinateur pour sauvegarder et supprimer les fichiers.
 - Nous avons vérifié le bon fonctionnement de cette fonctionnalité sur les systèmes d'exploitation suivants. (À compter de mars 2017)
 - Windows® 7
 - Windows® 8.1
 - Windows® 10
 - macOS Sierra 10.12
 - Si cet appareil n'est pas visible dans la liste réseau sous Windows®, effectuez la "Mise à jour des dernières informations".
 - Nous ne garantissons pas le bon fonctionnement de la lecture des pistes, etc., sauvegardées sur un HDD raccordé à cet appareil, par un autre équipement connecté au réseau.



Utilisation de l'alarme pour démarrer la lecture

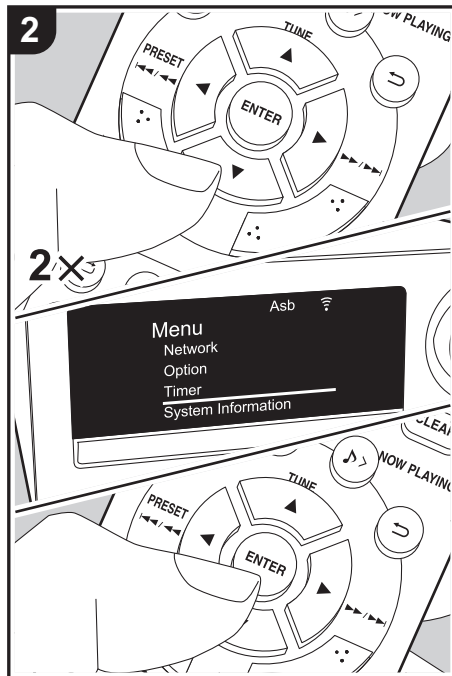
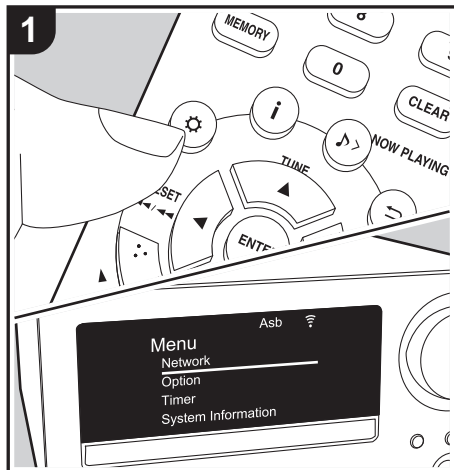

Réglages

À l'heure définie, l'appareil se met en marche et démarre la lecture de la source souhaitée. Vous pouvez régler deux minuteries différentes, "Timer 1" et "Timer 2". Assurez-vous que l'horloge de cet appareil est correctement réglée. Vous ne pouvez pas utiliser les minuteries si l'horloge n'a pas été réglée.

1. Appuyez sur la touche ⚙ de la télécommande pour afficher le menu.
2. Appuyez sur ▲/▼ (b) pour sélectionner "Timer", puis appuyez sur ENTER (c).
3. Appuyez sur ▲/▼ (b) pour sélectionner "Timer 1" ou "Timer 2", puis appuyez sur ENTER (c).

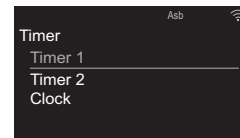

4. Appuyez sur ENTER (c) lorsque "Timer Set" s'affiche.
5. Appuyez sur les touches ▲/▼ (b) pour sélectionner la source à utiliser pour la lecture en mode minuterie, puis appuyez sur ENTER (c).
 - Les sources que vous pouvez sélectionner sont "CD", "FM/DAB" et "MD".

Lorsque vous sélectionnez "FM/DAB", appuyez sur ▲/▼ (b) pour sélectionner une station pré-réglée et appuyez sur ENTER (c). S'il n'y a aucune station pré-réglée, "FM/DAB" ne s'affiche pas.

Pour sélectionner "MD", vous devez d'abord aller dans les menus "Option" - "Input Name" pour régler l'entrée d'une prise sur "MD". Si "MD" n'est



sélectionné pour aucune entrée, rien n'est reproduit lorsque la minuterie démarre.

6. Appuyez sur ▲/▼ (b) pour sélectionner "Every" ou "Once", puis appuyez sur ENTER (c).
- Si vous sélectionnez "Every", sélectionnez les jours de la semaine parmi "Everyday", "Sunday", "Monday", "Tuesday", "Wednesday", "Thursday", "Friday", "Saturday", "Mon-Fri", "Tue-Sat", et "Sat-Sun" puis validez. Si vous sélectionnez "Once", sélectionnez un jour de la semaine parmi "Sunday", "Monday", "Tuesday", "Wednesday", "Thursday", "Friday", et "Saturday", puis validez.
7. Utilisez ▲/▼ (b) pour définir l'un après l'autre, l'heure d'activation de l'alarme, l'heure de l'arrêt, et le volume (0 à 50), puis appuyez sur ENTER (c) pour valider chaque sélection.
 - L'indicateur TIMER s'allume lorsque le réglage est terminé, et le contenu réglé est affiché à l'écran.
 8. Appuyez sur la touche ⏻ (a) pour mettre l'appareil en veille.
 - L'alarme ne fonctionne pas lorsque cet appareil est en marche.

Vérifiez si l'alarme est réglée sur On ou Off : Si le témoin TIMER est allumé et rouge, l'alarme est activée. L'alarme est désactivée si le témoin est éteint.

Régler l'alarme sur On ou Off : Si l'alarme est déjà réglée, vous pouvez activer ou désactiver la fonction.

1. Appuyez sur la touche ⚙ de la télécommande pour afficher le menu, appuyez sur ▲/▼ (b) pour sélectionner "Timer", puis appuyez sur ENTER (c).
2. Appuyez sur ▲/▼ (b) pour sélectionner "Timer 1" ou "Timer 2", puis appuyez sur ENTER (c).
3. Pour désactiver, appuyez sur ENTER (c) lorsque "Timer Off" s'affiche.
 - Pour activer, appuyez sur ENTER (c) lorsque "Timer On" s'affiche.
 - Appuyez sur ▲/▼ (b) pour sélectionner "Timer Call", puis sur ENTER (c) pour vérifier le contenu défini.
4. Appuyez sur la touche ⏻ (a) pour mettre l'appareil en veille.

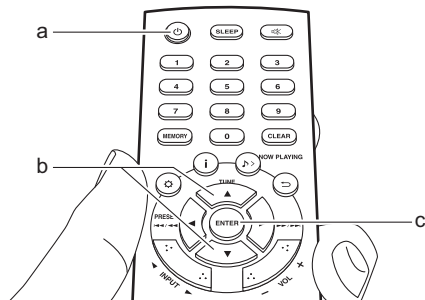



Saisie d'un texte, ajustement de la qualité du son, etc.

Saisie du texte

La saisie de texte, pour les mots de passe, etc. s'effectue de la manière suivante.

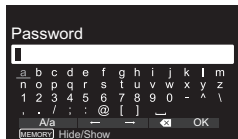

- Sélectionnez un caractère ou un symbole avec les touches du curseur (a) et appuyez sur ENTER (b). Répétez ceci pour saisir le texte.
 "A/a" : Commute entre les boîtiers supérieur et inférieur.
 "←" "→" : Déplace le curseur dans le sens de la flèche.
 "⌫" : Permet de supprimer un caractère à gauche du curseur.
 "␣" : Ajoute une espace.
 - Pour choisir de masquer le mot de passe par des "*" ou de l'afficher textuellement, appuyez sur la touche MEMORY (e) de la télécommande.
- Après la saisie, sélectionnez "OK" avec les touches du curseur (a) et appuyez sur ENTER (b).

Ajustement de la qualité du son

Ajustement des graves (Bass)

- Appuyez sur la touche TONE (c).
- Appuyez sur les touches ▲/▼ (a) pour régler les graves. (-6 à +6)

Réglage des aigus (Treble)

- Appuyez deux fois sur la touche TONE (c).
- Appuyez sur les touches ▲/▼ (a) pour régler les aigus. (-6 à +6)

Accentuation de la gamme des graves (PM.Bass)

- Appuyez trois fois sur la touche TONE (c).
- Appuyez sur les touches ▲/▼ (a) pour sélectionner "On" et appuyez sur ENTER (b).

Reproduire fidèlement le son original (mode DIRECT)

Le traitement qui affecte la qualité audio est désactivé ce qui fait qu'un son proche de l'original est reproduit.

- Appuyez sur DIRECT (d).
- Appuyez sur les touches ▲/▼ (a) pour sélectionner "On" et appuyez sur ENTER (b).
 - Lorsque le mode DIRECT est actif, Bass, Treble, et PM.Bass sont désactivés.

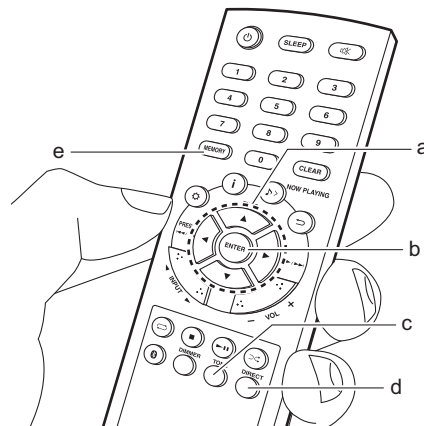



Utilisation des applications

DTS Play-Fi

Avec DTS Play-Fi, vous pouvez écouter la musique à distance avec votre smartphone ou votre tablette en vous connectant au même réseau que cet appareil. Connectez plusieurs périphériques compatibles Play-Fi au même réseau et profitez de la même musique dans chaque pièce de votre maison, en mode sans fil. Consultez ce qui suit pour avoir des détails.

>>> [Cliquer ici](#) <<<



Play Queue

Vous pouvez utiliser la fonctionnalité Play Queue en téléchargeant "Onkyo Controller" sur votre smartphone ou votre tablette. La fonctionnalité Play Queue vous permet de sauvegarder temporairement l'ordre dans lequel les pistes sur les périphériques de stockage USB et le Music Server sont lues et d'éditer cet ordre. Consultez ce qui suit pour avoir des détails.

>>> [Cliquer ici](#) <<<





Informations supplémentaires concernant les fonctions du lecteur

À cause des mises à jour du micrologiciel (le logiciel du système) effectuées après l'achat ou des modifications du micrologiciel durant la production du produit, il pourrait y avoir des ajouts ou des changements des fonctionnalités disponibles par rapport à ce qui est indiqué dans ce mode d'emploi.

Pour avoir des informations sur les fonctions du lecteur qui ont été ajoutées ou modifiées, lisez les références suivantes.

- Certaines fonctionnalités du lecteur peuvent déjà être installées sur votre appareil lorsque vous l'achetez.

Informations supplémentaires concernant les fonctions du lecteur

>>> Cliquez ici <<<





Configuration avancée

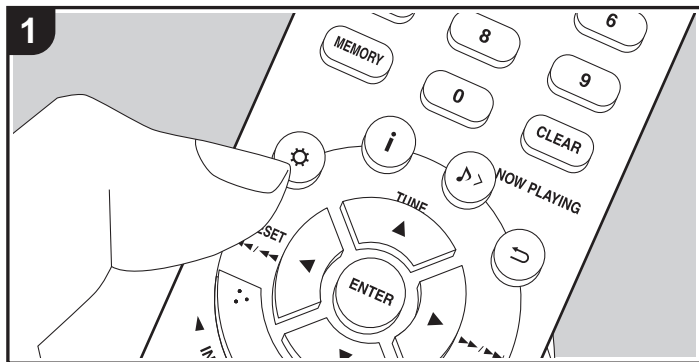

L'appareil vous permet de configurer les paramètres avancés pour qu'ils vous fournissent une expérience encore meilleure.

1. Appuyez sur sur la télécommande.

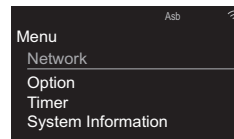

2. Une fois le menu affiché, sélectionnez le contenu ou le paramètre avec les touches ▲/▼ (a) de la télécommande et appuyez sur ENTER (c) pour valider votre sélection. Pour revenir sur l'écran précédent, appuyez sur ⊲ (b).
3. Pour quitter les réglages, appuyez sur .

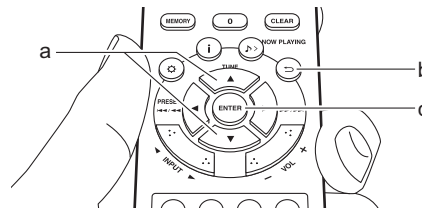

Network

■ Connection Type

Sélectionnez le type de connexion réseau.

"Wi-Fi" : Pour une connexion LAN sans fil.

"Wired" (Valeur par défaut) : Pour une connexion LAN filaire.

Effectuez "Wi-Fi Setup" si vous sélectionnez "Wi-Fi".

■ Wi-Fi Setup

Effectuez les réglages de la connexion Wi-Fi. (→P10)



Ce réglage peut être effectué uniquement lorsque "Wi-Fi" est sélectionné dans "Connection Type".

- Vous pouvez effectuer le réglage des paramètres de connexion Wi-Fi à l'aide d'un navigateur web sur ordinateur. Pour plus de détails, voir "Web Setup" (➔P43).

■ DHCP

"On" (Valeur par défaut) : Configuration automatique via le protocole DHCP

"Off": Configuration manuelle sans protocole DHCP

En sélectionnant "Off", vous devez régler manuellement "IP Address", "Subnet Mask", "Gateway", et "DNS Server".

■ IP Address

Affiche/Définit l'adresse IP.

■ Subnet Mask

Affiche/Définit le masque de sous-réseau.

■ Gateway

Affiche/Définit la passerelle.

■ DNS Server

Affiche/Définit le serveur DNS primaire.

■ Proxy URL

Affiche/Définit l'URL du serveur proxy.

■ Proxy Port

Affiche/Définit le numéro de port du serveur proxy quand vous saisissez "Proxy URL".

■ Friendly Name

Changez le nom de périphérique de cet appareil qui apparaît sur les autres périphériques connectés au réseau pour un nom facilement reconnaissable. Vous pouvez saisir jusqu'à 31 caractères. Pour plus de détails sur la saisie de texte, voir "Saisie du texte" (➔P36).

■ AirPlay Password

Vous pouvez saisir un mot de passe pouvant avoir jusqu'à 31 caractères pour que seuls les utilisateurs mémorisés puissent utiliser AirPlay. Pour plus de détails sur la saisie de texte, voir "Saisie du texte" (➔P36).

■ Network Check

Vous pouvez vérifier la connexion réseau.

Option

■ Power Management

| | |
|-----------------|---|
| Auto Standby | Ce réglage met automatiquement l'appareil en veille après 20 minutes d'inactivité sans aucune entrée audio. "On" : L'appareil passera automatiquement en mode veille. "Off" : L'appareil ne passe pas automatiquement en mode veille. • Les valeurs par défaut varient selon les régions. |
| Network Standby | Lorsque cette fonctionnalité est mise sur "On", vous pouvez mettre sous tension l'appareil via le réseau en utilisant une application qui peut commander cet appareil. • Si vous avez sélectionné "On (USB Power)" et que cet appareil est en veille, vous pouvez utiliser un ordinateur connecté au même réseau que cet appareil pour accéder au HDD raccordé au port USB situé à l'arrière de l'appareil principal. • Si "On" (paramètre par défaut) ou "On (USB Power)" est activé, la consommation électrique durant la veille sera plus importante que la consommation normale. • Lorsque la connexion réseau est perdue, "Network Standby" peut se désactiver pour réduire la consommation électrique. |



| | |
|-------------------------------|--|
| Bluetooth Wakeup / Clock Call | <p>Cette fonction sort l'appareil du mode veille en connectant un périphérique compatible avec la technologie sans fil BLUETOOTH. De plus, si DISPLAY sur l'appareil principal ou la touche i de la télécommande est pressée alors que l'appareil est en veille, l'heure actuelle s'affiche.</p> <p>"On" : Lorsque cette fonction doit être utilisée</p> <p>"Off" (Valeur par défaut) : Lorsque cette fonction ne doit pas être utilisée</p> <ul style="list-style-type: none"> Le réglage sur "On" augmente la consommation d'énergie même lorsque l'appareil est en mode veille. Ce paramètre se fixe sur "Off" si "Bluetooth" - "Auto Input Change" est réglé sur "Off". |
|-------------------------------|--|

■ Storage

| | |
|-------------|--|
| Information | Le système de fichiers, la capacité disponible ainsi que la capacité totale du HDD raccordé au port USB situé à l'arrière de l'appareil principal s'affichent. |
| Format | <p>Formatez le HDD branché au port USB situé à l'arrière de l'appareil principal. Afin de pouvoir utiliser un ordinateur connecté au même réseau que cet appareil pour accéder au HDD raccordé à ce dernier, le HDD doit être formaté par cet appareil. Lorsque vous formatez le HDD, toutes les données qu'il contient sont supprimées, c'est pourquoi vous devez effectuer une sauvegarde des données avant le formatage. Pour formater, sélectionnez "Yes", puis appuyez sur ENTER.</p> <ul style="list-style-type: none"> Les pistes, fichiers, etc. présents sur un HDD formaté par cet appareil ne sont pas visibles même si celui-ci est raccordé directement à un ordinateur. |

■ Language

Choisissez la langue d'affichage.
 English (Valeur par défaut), German, French, Spanish, Italian, Dutch, Swedish, Russian, Chinese

■ Tuner

| | |
|-----------------|--|
| FM Search Level | Vous pouvez choisir de sélectionner uniquement les stations FM ayant une forte réception lors de la syntonisation automatique des stations si la syntonisation normale s'arrête sur les stations FM ayant une faible réception. "Normal" (Valeur par défaut) "Strong" : Sélectionne uniquement les stations ayant une forte réception. |
| DAB Scan | Vous pouvez lancer le balayage automatique lorsque de nouvelles stations DAB sont ajoutées ou lorsque vous déménagez. |
| DAB DRC | Avec le paramètre DRC (Dynamic Range Control), vous pouvez réduire la plage dynamique de la radio numérique DAB de sorte que vous puissiez encore entendre les parties chuchotées même lorsque le volume est bas - idéal pour écouter la radio tard la nuit sans déranger personne. "0" (Valeur par défaut) : DRC off "1" : Réduction élevée de la plage dynamique "1/2" : Faible réduction de la plage dynamique |
| Preset Write | Ceci peut être sélectionné uniquement avec l'entrée "FM" ou "DAB". Ajoute la station syntonisée à celles préréglées. |
| Preset Erase | Ceci peut être sélectionné uniquement avec l'entrée "FM" ou "DAB" et lorsqu'une station préréglée est syntonisée. Supprime la station syntonisée de celles préréglées. |
| Name Edit | Ceci peut être sélectionné uniquement avec l'entrée "FM" et lorsqu'une station préréglée est syntonisée. Vous pouvez donner des noms aux stations que vous avez mémorisées. Pour plus de détails sur la saisie de texte, voir "Saisie du texte" (➔P36). |



■ Bluetooth

| | |
|-------------------|---|
| Bluetooth | <p>Choisissez si vous voulez ou non utiliser la fonction BLUETOOTH.</p> <p>"On" (Valeur par défaut) : Permet d'effectuer une connexion avec un périphérique compatible avec la technologie sans fil BLUETOOTH à l'aide de la fonction BLUETOOTH.</p> <p>Sélectionnez également "On" lorsque vous effectuez différents réglages BLUETOOTH.</p> <p>"Off" : Pour ne pas utiliser la fonction BLUETOOTH</p> |
| Auto Input Change | <p>L'entrée de l'appareil passe automatiquement sur "BLUETOOTH" lorsque la connexion est effectuée depuis un périphérique compatible avec la technologie sans fil BLUETOOTH vers l'appareil.</p> <p>"On" (Valeur par défaut) : L'entrée devient automatiquement "BLUETOOTH" lorsqu'un périphérique compatible avec la technologie sans fil BLUETOOTH est connecté.</p> <p>"Off" : La fonction est désactivée.</p> <ul style="list-style-type: none"> • Si l'entrée ne bascule pas automatiquement, réglez sur "Off" et modifiez manuellement l'entrée. |
| Auto Reconnect | <p>Cette fonction se reconnecte automatiquement au dernier périphérique compatible avec la technologie sans fil BLUETOOTH connecté lorsque vous commutez l'entrée sur "BLUETOOTH".</p> <p>"On" (Valeur par défaut) : Lorsque cette fonction doit être utilisée</p> <p>"Off" : Lorsque cette fonction ne doit pas être utilisée</p> <ul style="list-style-type: none"> • Ceci pourrait ne pas marcher avec certains périphériques compatibles avec la technologie sans fil BLUETOOTH. |

| | |
|---------------------|--|
| Pairing Information | <p>Vous pouvez réinitialiser les informations d'appairage sauvegardées sur cet appareil.</p> <p>Appuyez sur ▲/▼ pour sélectionner "Clear", puis appuyez sur ENTER pour initialiser les informations d'appairage enregistrées dans cet appareil.</p> <ul style="list-style-type: none"> • Cette fonction n'initialise pas les informations d'appairage sur le périphérique compatible avec la technologie sans fil BLUETOOTH. En effectuant de nouveau l'appairage de l'appareil avec le périphérique, assurez-vous d'effacer au préalable les informations d'appairage présentes sur le périphérique compatible avec la technologie sans fil BLUETOOTH. Pour plus d'informations sur la manière d'effacer les informations d'appairage, reportez-vous au mode d'emploi du périphérique compatible avec la technologie sans fil BLUETOOTH. |
|---------------------|--|

■ Input Name

Ceci s'affiche uniquement lorsque "COAXIAL", "OPTICAL", ou "LINE" est sélectionné comme source entrante.

Vous pouvez changer le nom de l'entrée de la prise à laquelle vous avez raccordé un lecteur an MD ou une autre source externe pour "MD". Vous ne pouvez pas définir le nom de l'entrée de plusieurs prises sur "MD". Si vous sélectionnez "None" (valeur par défaut), le nom est de nouveau celui d'origine.

Timer

Réglez l'heure (➔P12) et effectuez les réglages de l'alarme. (➔P34)

System Infomation

L'adresse MAC de cet appareil et la version actuelle du micrologiciel s'affichent.



Factory Reset

Réinitialisez les réglages de cet appareil pour le remettre dans l'état où il était au moment de son achat. Nous vous conseillons de prendre note des paramètres modifiés avant de procéder à la réinitialisation d'usine. Sélectionnez "Yes" et validez pour continuer. L'appareil se met automatiquement en veille une fois l'initialisation terminée.

Update

Vous ne serez pas en mesure de sélectionner "Update" s'il n'y a aucune mise à jour du micrologiciel.

■ via Network

Appuyez sur ENTER pour sélectionner lorsque vous désirez mettre à jour le micrologiciel via le réseau.

■ via USB

Appuyez sur ENTER pour sélectionner lorsque vous désirez mettre à jour le micrologiciel via USB.

Web Setup

Vous pouvez effectuer le réglage des paramètres de connexion Wi-Fi à l'aide d'un navigateur web sur ordinateur. Veillez à ce que votre ordinateur soit connecté au routeur en sans-fil.

Si cet appareil est connecté au routeur à l'aide d'un câble Ethernet, vous ne pouvez pas effectuer ce réglage.

1. Mettez en marche l'appareil.
2. Appuyez sur la touche  de la télécommande, sélectionnez "Wi-Fi" dans "Network" - "Connection Type", puis sélectionnez "Wi-Fi Setup".
3. Appuyez sur ▲/▼ pour sélectionner "Use iOS Device" et appuyez sur ENTER.
4. Dans la liste des connexions LAN sans fil figurant sur votre ordinateur, sélectionnez le SSID de cet appareil (softap_0009B0xxxxxx).
 - "xxxxxx" dans le SSID correspond aux trois bits inférieurs de l'adresse MAC.
5. Ouvrez le navigateur web sur votre ordinateur et accédez à l'adresse <http://192.168.200.1>.

6. Le menu "Web Setup" s'affiche. Effectuez les nombreux réglages de cet appareil.
- En fonction de l'équipement utilisé ou de l'environnement de connexion, cette fonction peut ne pas fonctionner.
 - Consultez les bonnes instructions d'exploitation pour obtenir des informations sur l'utilisation de l'ordinateur.
 - Étant donné que ce type de connexion n'est pas encodé, un risque de sécurité mineur peut exister.



Mise à jour du micrologiciel

La fonction de mise à jour de cet appareil

Cet appareil possède une fonctionnalité qui permet la mise à jour du micrologiciel (logiciel du système) via le réseau ou le port USB. Ceci nous permet de pouvoir effectuer des améliorations d'une variété de commandes et d'ajouter des fonctionnalités.

Comment mettre à jour

Il y a deux méthodes de mise à jour du micrologiciel : via réseau et via USB. La mise à jour peut prendre environ 15 minutes avec l'une ou l'autre des méthodes : via réseau ou via USB. De plus, les paramètres actuels sont garantis, quelle que soit la méthode utilisée pour la mise à jour.

- Pour connaître les dernières informations sur les mises à jour, visitez le site internet de notre société. Il n'est pas nécessaire de mettre à jour le micrologiciel de cet appareil s'il n'y a aucune mise à jour disponible.
- Si la mise à jour est effectuée en ligne, elle peut nécessiter plus de temps en fonction de l'état de la connexion.
- Lors d'une mise à jour, ne pas
 - débrancher et rebrancher les câbles, le périphérique de stockage USB ou le casque, ni effectuer d'action sur l'appareil comme couper son alimentation
 - Accès à cet appareil à partir d'un ordinateur ou d'un smartphone à l'aide d'une application

Avertissement : Le programme et la documentation en ligne qui l'accompagne vous sont fournis pour une utilisation à vos propres risques.

Nous ne serons pas tenu responsable et vous n'aurez aucun recours en dommages et intérêts pour toute réclamation de quelque nature que ce soit concernant votre utilisation du programme ou la documentation en ligne qui l'accompagne, quelle que soit la théorie juridique et si délictuelle ou contractuelle.



En aucun cas, Nous ne sommes responsables envers vous ou un tiers pour tous dommages spéciaux, indirects, accessoires ou consécutifs de toute nature, y compris, mais sans s'y limiter, à la compensation, le

remboursement ou des dommages et intérêts en raison de la perte de profits, présents ou futurs, perte de données, ou pour toute autre raison que ce soit.

Mise à jour du micrologiciel via le réseau

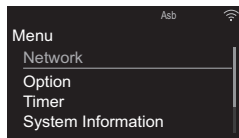
- Vérifiez que l'appareil est en marche et que la connexion à Internet fonctionne.
 - Éteignez le composant du contrôleur (PC, etc.) connecté au réseau.
 - Arrêtez la lecture de la webradio, un périphérique de stockage USB, ou le contenu d'un serveur.
1. Le menu apparaît sur l'afficheur lorsque la touche  de la télécommande est pressée.



2. Appuyez sur / et ENTER pour sélectionner "Update" - "via Network" dans l'ordre indiqué.

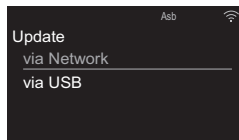

- Vous ne serez pas en mesure de sélectionner "Update" s'il n'y a aucune mise à jour du micrologiciel.
3. Appuyez sur ENTER pour démarrer la mise à jour du micrologiciel.
- "Update Complete" s'affiche lorsque la mise à jour est terminée.
4. Appuyez sur la touche  ON/STANDBY de

l'appareil principal pour éteindre l'appareil. Si vous ne faites rien, alors l'appareil se met automatiquement hors tension au bout de 3 minutes. Le processus est terminé et votre micrologiciel est mis à jour à la dernière version.

Si un message d'erreur s'affiche : Lorsqu'une erreur se produit, "*** Error!" apparaît sur l'afficheur de cet appareil. ("*" représente un caractère alphanumérique.) Vérifiez les points suivants :

- ***-01, *-10** : Câble Ethernet introuvable. Raccordez le câble Ethernet correctement.
- ***-02, *-03, *-04, *-05, *-06, *-11, *-13, *-14, *-16, *-17, *-18, *-20, *-21** : Erreur de connexion Internet. Vérifiez les points suivants :
 - Le routeur est activé
 - Cet appareil et le routeur sont connectés via le réseau

Essayez de débrancher puis connectez de nouveau l'alimentation de l'appareil et du routeur. Ceci permet de résoudre le problème. Si vous ne parvenez toujours pas à vous connecter à Internet, le serveur DNS ou le serveur proxy peuvent être temporairement indisponibles. Vérifiez l'état du service avec votre fournisseur d'accès à Internet.

- **Autres** : Débranchez puis rebranchez le cordon d'alimentation, puis répétez depuis le début.

Mise à jour via USB

- Préparez un périphérique de stockage USB de 128 Mo ou plus (Format du système de fichiers FAT16 ou FAT32).
- Supprimez toutes les données enregistrées sur le périphérique de stockage USB.
- Éteignez le composant du contrôleur (PC, etc.) connecté au réseau.

- Arrêtez la lecture de la webradio, un périphérique de stockage USB, ou le contenu d'un serveur.
- Certains périphériques de stockage USB peuvent prendre du temps à charger, risquent de ne pas être chargés correctement, ou peuvent ne pas être correctement alimentés en fonction du périphérique ou de son contenu.
- Nous ne pourrions être tenus responsables des pertes ou de l'endommagement des données, ou des défaillances de stockage causées par l'utilisation d'un périphérique de stockage USB avec cet appareil. Nous vous remercions de votre compréhension.

1. Connectez le périphérique de stockage USB à votre PC.

2. Téléchargez le fichier du micrologiciel sur votre ordinateur depuis le site Web de notre société et décompressez-le.

Les fichiers du micrologiciel sont nommés de la manière suivante :

```
ONKCRN****_*****_*.zip
```

Décompressez le fichier sur votre PC. Le nombre de fichiers et de dossiers décompressés varie en fonction du modèle.

3. Copiez tous les fichiers et dossiers décompressés dans le dossier racine du périphérique de stockage USB.

- Assurez-vous de copier les fichiers décompressés.

4. Branchez le périphérique de stockage USB au port USB de cet appareil.

- Si vous connectez un disque dur USB au port USB de l'appareil, nous vous recommandons d'utiliser un adaptateur secteur pour l'alimenter.
- Si le périphérique de stockage USB a été



partitionné, chaque section sera considérée comme étant un périphérique indépendant.

- Le menu apparaît sur l'afficheur lorsque la touche de la télécommande est pressée.

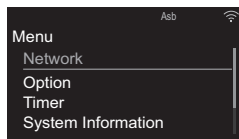

- Appuyez sur / et ENTER pour sélectionner "Update" - "via USB" dans l'ordre indiqué.

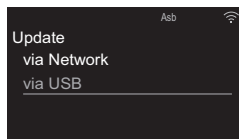



- Vous ne serez pas en mesure de sélectionner "Update" s'il n'y a aucune mise à jour du micrologiciel.
- Appuyez sur ENTER pour démarrer la mise à jour du micrologiciel.
 - "Update Complete" s'affiche lorsque la mise à jour est terminée.
 - Appuyez sur la touche ON/STANDBY de l'appareil principal pour éteindre l'appareil. Si vous ne faites rien, alors l'appareil se met automatiquement hors tension au bout de 3 minutes. Le processus est terminé et votre micrologiciel est mis à jour à la dernière version.
 - Retirez le périphérique de stockage USB de cet appareil.

Si un message d'erreur s'affiche : Lorsqu'une erreur se produit, "*-* Error!" apparaît sur l'afficheur de cet appareil. Vérifiez les points suivants :

- *-01, *-10 : Périphérique de stockage USB introuvable. Vérifiez si le périphérique de stockage USB ou si le câble USB est correctement inséré dans le port USB de cet appareil. Branchez le périphérique de stockage USB à une source d'alimentation externe s'il dispose de sa propre alimentation.
- *-05, *-13, *-20, *-21 : Le fichier du micrologiciel n'est pas présent dans le dossier racine du périphérique de stockage USB, ou le fichier du micrologiciel est destiné à un autre modèle. Essayez à nouveau à partir du téléchargement du fichier du micrologiciel.
- Autres :** Débranchez puis rebranchez le cordon d'alimentation, puis répétez depuis le début.

Dépannage

Avant de démarrer la procédure

Lorsque le fonctionnement est instable, les problèmes peuvent être résolus simplement en mettant l'appareil sous tension ou en veille, ou en débranchant/rebranchant le cordon d'alimentation, plutôt qu'en passant en revue les réglages et les opérations. Essayez d'effectuer les mesures les plus simples à la fois sur l'appareil et sur le périphérique connecté. Si vous ne parvenez pas mettre l'appareil en veille lorsque vous appuyez sur la touche  ON/STANDBY, appuyez longuement sur la touche  ON/STANDBY pour passer en mode veille. Appuyez ensuite sur la touche  ON/STANDBY pour redémarrer l'appareil.

Réinitialisation de l'appareil (ceci réinitialise les paramètres de cet appareil sur leur valeur par défaut)

Si consulter "Dépannage" ne résout pas le problème, réinitialiser l'appareil dans l'état dans lequel il était au moment de l'achat peut le résoudre. Veuillez noter que vos réglages seront également initialisés lorsque vous réinitialiserez l'appareil ; nous vous recommandons par conséquent de noter vos réglages avant de commencer la procédure suivante.

1. Appuyez sur la touche  de la télécommande, sélectionnez "Factory Reset" - "Yes" dans le menu et appuyez sur ENTER.
2. Sur l'écran suivant, sélectionnez "Yes" et appuyez sur ENTER.
3. L'appareil se met en veille et les réglages sont réinitialisés.

■ Alimentation

Impossible d'allumer cet appareil

- Débranchez le cordon d'alimentation de la prise murale, attendez au moins 2 minutes, puis rebranchez-le une nouvelle fois.
- Lorsque les touches de l'appareil principal sont verrouillées, la mise sous tension ne peut pas être effectuée avec la touche de l'appareil principal. Le symbole de verrouillage est alors présent sur l'afficheur. Pour mettre l'appareil sous tension, attendez que le symbole disparaisse puis effectuez la procédure à partir de la télécommande.

L'appareil s'éteint de manière inattendue

- L'appareil se met automatiquement en veille lorsque le paramètre "Option" - "Power Management" - "Auto Standby" dans les fonctions du menu est actif.
- Vérifiez si les fils des câbles d'enceinte sont en contact avec le panneau arrière, ou si les pôles + et - se sont court-circuités. En cas de contact ou de court-circuit, l'appareil est automatiquement mis en veille.
- Si l'alimentation se coupe et si les témoins du panneau frontal continuent de clignoter, l'amplificateur pourrait avoir un dysfonctionnement ou le circuit de protection peut s'être déclenché.
 - Si le témoin TIMER clignote à environ 1 seconde d'intervalle : il y a peut-être un dysfonctionnement dans la partie de l'amplificateur. Débranchez immédiatement le cordon d'alimentation de la prise murale et contactez le revendeur ou l'assistance de notre société.
 - Si le témoin TIMER clignote à environ 0,5 seconde d'intervalle : Le circuit de protection s'est peut-être déclenché en raison d'une lecture à volume élevé. Réduisez le volume de lecture. Alternativement, les fils des câbles d'enceinte peuvent être entrés en contact avec le panneau arrière ou d'autres fils. Connectez les fils de

manière à ce qu'ils ne ressortent pas des prises d'enceinte.

Si des symptômes comme l'impossibilité de remettre l'appareil en marche se reproduisent, débranchez immédiatement le cordon d'alimentation de la prise murale et contactez le revendeur ou l'assistance de notre société.

■ Aucun son n'est restitué par une enceinte

- Assurez-vous que la polarité des câbles d'enceinte (+/-) est correcte, et qu'aucun fil dénudé n'est en contact avec les parties métalliques situées près des bornes d'enceintes.
- Assurez-vous que les câbles des enceintes ne soient pas court-circuités.
- Lorsque vous lisez un support source qui ne contient aucune information dans le canal LFE, le caisson de basse n'émet aucun son.
- Lorsqu'un casque est branché à la prise , aucun son n'est émis par les enceintes.

■ Aucun son n'est restitué à partir des périphériques externes

- Il n'y a pas de son si cet appareil est en sourdine. Appuyez sur la touche  de la télécommande pour annuler la mise en sourdine.
- Vérifiez que le raccordement entre la sortie du périphérique externe et l'entrée sur cet appareil est bon.
- Passez le sélecteur d'entrée de cet appareil sur la position de la prise à laquelle le périphérique externe est raccordé.



- Vérifiez le réglage de la sortie audio numérique sur le périphérique connecté. Sur certaines consoles de jeux, telles que celles qui prennent en charge le DVD, le réglage par défaut est sur off.

■ L'afficheur ne s'allume pas

- L'afficheur peut s'assombrir pendant que le DIMMER fonctionne. Appuyez sur la touche DIMMER et modifiez le niveau de luminosité de l'afficheur.

■ Télécommande

- Assurez-vous que les piles ont été insérées en respectant la polarité.
- Insérez des piles neuves. Ne mélangez pas différents types de piles ou des piles neuves et usagées.
- Assurez-vous que cet appareil n'est pas exposé à la lumière directe du soleil ou à un éclairage fluorescent inverseur. Déplacez à nouveau si nécessaire.
- Si cet appareil est installé sur une étagère ou dans un meuble avec des portes en verre teinté ou si les portes sont fermées, la télécommande peut ne pas fonctionner correctement.

■ Impossible de lire des disques

- Placez le disque sur le plateau en mettant l'étiquette vers le haut.
- La lecture peut ne pas être possible si le disque est rayé ou sale.
- Les fichiers audio qui sont protégés par droits d'auteur ne peuvent pas être lus.

■ Impossible de lire un périphérique de stockage USB/DD

- Vérifiez si le périphérique de stockage USB ou si le câble USB est correctement inséré dans le port USB de l'appareil.
- Débranchez le périphérique de stockage USB de l'appareil, puis essayez de le rebrancher.
- Il peut arriver que cet appareil ne reconnaisse pas les périphériques de stockage USB et les DD comme dispositifs adaptés. Essayez de mettre en veille cet appareil, puis de le remettre en marche.
- Selon le type de format, la lecture peut ne pas s'effectuer normalement. Vérifiez le type de formats de fichiers pris en charge. (➔P16)
- Précautions concernant les périphériques USB et DD (➔P16)

■ La réception FM est mauvaise

- Vérifiez à nouveau la connexion de l'antenne.
- Éloignez l'antenne des câbles d'enceinte et du cordon d'alimentation.
- Déplacez l'appareil à l'écart de votre téléviseur ou votre PC.
- Le passage de véhicules et d'avions peut provoquer des interférences.
- Les murs en béton affaiblissent les signaux radio.
- Écoutez la station en mono.
- La réception FM peut devenir plus claire si vous vous servez de la prise de l'antenne murale utilisée pour le téléviseur.

■ Connexion Wi-Fi

- Essayez de brancher/débrancher la prise électrique de cet appareil et du routeur, et essayez de redémarrer le routeur.

Impossible de se connecter au point d'accès

- Vérifiez si le réglage du SSID et le cryptage (WEP, etc.) sont corrects.
- La connexion à un SSID qui comprend des caractères multi-bytes n'est pas pris en charge. Nommez le SSID du routeur LAN sans fil à l'aide de caractères alphanumériques à un octet uniquement et essayez à nouveau.
- Lorsque le routeur LAN sans fil est réglé en mode furtif (mode pour masquer la clé SSID) ou lorsque N'IMPORTE QUELLE connexion est désactivée, le SSID ne s'affiche pas. Changez les paramètres et réessayez.

Connecté à un SSID différent du SSID sélectionné

- Certains point d'accès vous permettent de définir plusieurs SSID pour un seul appareil. Si vous utilisez la touche de réglage automatique sur ce genre de routeur, vous pouvez finir par vous connecter à un SSID différent du SSID que vous désiriez. Si cela arrive, utilisez la méthode de connexion nécessitant la saisie d'un mot de passe.

La lecture est interrompue et la communication ne fonctionne pas

- Réduisez la distance avec le point d'accès ou retirez tout obstacle pour améliorer la visibilité, et essayez de nouveau. Placez l'appareil à l'écart des fours à micro-ondes ou d'autres points d'accès. Il est recommandé de placer le point d'accès et l'appareil dans la même pièce.



- S'il y a un objet métallique à proximité de l'appareil, la connexion LAN sans fil peut ne pas être possible du fait que le métal peut avoir des effets sur les ondes radio.
- Lorsque d'autres point d'accès sont utilisés à proximité de l'appareil, plusieurs problèmes tels que l'interruption de la lecture et de la communication peuvent se produire. Vous pouvez éviter ces problèmes en modifiant le canal de votre point d'accès. Pour plus d'informations sur la modification de canaux, reportez-vous au manuel d'instructions fourni avec le point d'accès.

■ Fonction réseau

- Si vous ne pouvez pas sélectionner de service réseau, il deviendra sélectionnable lorsque la fonction réseau sera lancée.
- Essayez de brancher/débrancher la prise électrique de cet appareil et du routeur, et essayez de redémarrer le routeur.

Impossible d'accéder à la webradio

- Certains services de réseau ou de contenus accessibles à partir de l'appareil risquent de ne pas être accessibles au cas où le fournisseur de services interrompt son service.
- Assurez-vous que votre modem et routeur soient correctement connectés, et assurez-vous qu'ils soient tous les deux allumés.
- En fonction du FAI, le réglage du serveur proxy est nécessaire.
- Assurez-vous que le routeur utilisé et/ou le modem est bien pris en charge par votre FAI.

Impossible d'accéder au serveur de réseau

- Cet appareil doit être connecté au même routeur

que le serveur réseau.

- Cet appareil est compatible avec Windows Media® Player 11 ou 12, les serveurs réseau ou les NAS compatibles avec la fonctionnalité réseau domestique. De plus, en utilisant un ordinateur, seuls les fichiers de musique mémorisés dans la bibliothèque de Windows Media® Player peuvent être lus.

La lecture s'arrête pendant que vous écoutez des fichiers de musique sur le réseau du serveur

- Lorsque l'ordinateur est utilisé comme serveur réseau, essayez de quitter tout programme autre que le logiciel du serveur (Windows Media® Player 12, etc.).
- Si le PC télécharge ou copie des fichiers volumineux, il se peut que la lecture soit interrompue.

Les noms des albums et des artistes de Music Server ne sont pas affichés

- Les métadonnées, telles que les noms des albums et des artistes, doivent être reconnues sur le serveur pour pouvoir être distribuées vers cet appareil ; cela dépend des spécifications du périphérique NAS ou du serveur que vous utilisez.
- Les formats de fichiers pris en charge dépendent du logiciel du serveur ou du NAS. Pour plus de détails, contactez le fabricant du logiciel du serveur ou du NAS.

La pochette de l'album dans Music Server s'affiche parfois, mais pas à chaque fois

- Music Server dépend des spécifications du logiciel du serveur.
- Les formats pris en charge dépendent du logiciel du serveur.

- Pour plus de détails, contactez le fabricant du logiciel du serveur.

■ Fonction BLUETOOTH

- Essayez de brancher/débrancher la prise électrique de l'appareil et essayez de mettre sous/hors tension le périphérique compatible avec la technologie sans fil BLUETOOTH. Le redémarrage du périphérique compatible avec la technologie sans fil BLUETOOTH peut être efficace.
- Les dispositifs compatibles avec la technologie sans fil BLUETOOTH doivent prendre en charge le profil A2DP.
- À proximité d'appareils comme un four à micro-ondes ou un téléphone sans fil, qui utilisent des ondes radio comprises dans la plage de fréquence de 2,4 GHz, une interférence radioélectrique peut se produire, ce qui désactive l'utilisation de cet appareil.
- S'il y a un objet métallique à proximité de l'appareil, la connexion BLUETOOTH peut être impossible car le métal peut avoir des effets sur les ondes radio.
- Pour répondre aux commandes de la télécommande de cet appareil, le périphérique compatible avec la technologie sans fil BLUETOOTH doit prendre en charge le profil AVRCP.
- Notez que le fonctionnement de la télécommande n'est pas toujours garanti avec tous les périphériques compatibles avec la technologie sans fil BLUETOOTH.

Impossible de se connecter à cet appareil

- Vérifiez que la fonction BLUETOOTH du périphérique compatible avec la technologie sans fil BLUETOOTH est activée.
- Si un appareil déjà appairé ne peut pas être connecté, supprimez les informations



d'appairage sur le périphérique compatible avec la technologie sans fil BLUETOOTH, puis procédez à nouveau à l'appairage.

La lecture de la musique n'est pas disponible sur l'appareil, même après une connexion BLUETOOTH réussie

- Lorsque le volume du son de votre périphérique compatible avec la technologie sans fil BLUETOOTH est positionné sur faible, la lecture de fichiers audio peut ne pas être disponible. Montez le volume du périphérique compatible avec la technologie sans fil BLUETOOTH.
- Certains périphériques compatibles avec la technologie sans fil BLUETOOTH peuvent être équipés d'un sélecteur Envoi/Réception. Sélectionnez le mode d'Envoi.

Le son est interrompu

- Il pourrait y avoir un problème avec le périphérique compatible avec la technologie sans fil BLUETOOTH. Vérifiez les informations sur Internet.

■ Sauvegarde et suppression de la musique présente sur un HDD USB raccordé à cet appareil depuis un ordinateur

Lorsqu'un HDD formaté avec cet appareil est raccordé à un ordinateur, les fichiers ne s'affichent pas ou bien ne peuvent pas être lus ou écrits par l'ordinateur.

- Puisque le HDD formaté par cet appareil l'est avec un format spécial, il ne sera pas possible de voir ou de lire/écrire des fichiers même s'il est raccordé à un ordinateur (Windows ou Macintosh).

Cet appareil n'apparaît pas dans la liste des périphériques connectés au réseau sur l'ordinateur.

- Lorsque cet appareil est en marche, vous ne pouvez pas utiliser d'ordinateur pour accéder au HDD raccordé au port USB situé à l'arrière de l'appareil principal. Vous devez tout d'abord régler "Network Standby" sur "On (USB Power)", puis mettez cet appareil en veille. Dans le menu sélectionnez "Option" - "Power Management" - "Network Standby", puis sélectionnez "On (USB Power)" et appuyez sur ENTER, puis finalement appuyez sur la touche  de la télécommande pour mettre cet appareil en veille.

Autres remarques

■ CD

Précautions pour la lecture

- Les disques compacts (CD) dont la surface comporte le logo suivant peuvent être utilisés.



- * Cet appareil prend en charge les CD-R/CD-RW. Notez que certains disques peuvent ne pas être lus en raison de leurs caractéristiques, de la présence de rayures, de saleté ou de l'état de l'enregistrement.
- N'utilisez jamais de disques ayant des formes inhabituelles (octogonales ou en forme de cœur par exemple). Ce type de disques peut se coincer et endommager l'appareil.
- Certains CD audio comportant la fonctionnalité "Copy Control" ne répondent pas aux normes officielles en matière de CD. Il s'agit de disques spéciaux qui ne peuvent pas être lus sur cet appareil.
- N'utilisez pas de disques avec des résidus de ruban adhésif, des disques de location avec des étiquettes qui se décollent, ou des disques avec des étiquettes décoratives. Ce type de disque peut rester coincé dans l'appareil, ou endommager l'appareil.
- Ne laissez pas un CD-R/CD-RW dont l'étiquette a été imprimée avec une imprimante laser dans l'appareil pendant une période prolongée. Le disque peut rester coincé dans l'appareil ou l'endommager.

■ Condensation

Des gouttes d'eau peuvent se former à l'intérieur de l'appareil si celui-ci est transporté depuis un endroit froid vers une pièce chaude, ou lorsqu'une pièce froide est rapidement chauffée. Ce phénomène est appelé condensation. Il peut provoquer un dysfonctionnement de l'appareil, mais également endommager le disque ou certaines parties de l'appareil. Nous vous conseillons de retirer les disques de l'appareil lorsque celui-ci ne doit pas être utilisé pendant une période prolongée. S'il est possible que de la condensation se soit formée, débranchez le cordon d'alimentation et laissez l'appareil au repos pendant au moins 3 heures à température ambiante.



Caractéristiques générales

■ Partie de l'amplificateur

Puissance de sortie RMS

- 40 W + 40 W (1 kHz, 10%, D.H.T. 4 Ω)

Spécificités de la commande de tonalité

- ±6 dB (60 Hz (BASS))
- ±6 dB (10 kHz (TREBLE))

Impédance d'enceinte

- 4 Ω - 16 Ω

Impédance correspondante pour casque

- 16 Ω - 50 Ω (Mini prise stéréo 3,5 mm)

Impédance recommandée pour casque

- 32 Ω

■ Partie du tuner

Plage de fréquence de syntonisation (FM)

- 87,5 MHz - 108,0 MHz, RDS

Plage de fréquence de syntonisation (DAB)

- 174,928 MHz - 239,200 MHz

Chaîne pré réglée

- 40

■ Partie réseau

Réseau local (LAN) filaire

- Prise Ethernet
- 10BASE-T/100BASE-TX

Réseau LAN sans fil (Wi-Fi)

- Norme IEEE 802.11 a/b/g/n
- Bande 5 GHz/2,4 GHz

■ Section Bluetooth

Système de communication

- Caractéristique BLUETOOTH version 4.1+LE

Bande de fréquence

- 2,4 GHz (2,402 GHz - 2,480 GHz)

Méthode de modulation

- FHSS (Freq Hopping Spread Spectrum)

Profils Bluetooth compatibles

- A2DP 1.2
- AVRCP 1.3
- HOGP-Host (Client)
- Périphérique HOGP-HID (Serveur)
- Service HID (HIDS)

Correspondance protection des contenus

- SCMS-T

Codecs pris en charge

- SBC
- AAC

Portée de transmission (A2DP)

- 20 Hz - 20 kHz (Fréquence d'échantillonnage 44,1 kHz)

Portée de communication maximale*

- (Ligne de mire d'environ) 10 m Classe 2
- * La portée effective peut varier selon les facteurs comme: les obstacles entre les appareils, les champs magnétiques autour d'un four micro-ondes, l'électricité statique, les téléphones sans fil, la sensibilité de réception, la performance de l'antenne, le système d'exploitation, le logiciel etc.

■ Général

Alimentation

- CA 220 - 240 V, 50/60 Hz

Consommation d'énergie

- 36 W
- 0,5 W (en Veille)
- 2,5 W (en mode veille, Network Standby : On, Network : Wired)
- 2,9 W (en mode veille, Network Standby : On, Network : Wi-Fi)
- 2,9 W (en mode veille, Bluetooth Wakeup : On)
- 2,9 W (en mode veille, Network Standby : On, Network : Wi-Fi, Bluetooth Wakeup : On)

Auto Standby

- On (20 min) / Off

Dimensions (L x H x P)

- 215 mm x 117 mm x 295 mm
(8-1/2" x 4-3/5" x 11-3/5")

Poids

- 2,7 kg (6 livres)

Puissance maximum de radiofréquence émise dans la(les) bande(s) de fréquence

- 2400 - 2483,5 MHz: 20 dBm
- 5150 - 5350 MHz: 22 dBm
- 5470 - 5725 MHz: 22 dBm

■ Prises d'entrée

Entrée analogique

- LINE IN : 1



■ Entrée numérique

- OPTICAL : 1 (Fs Max : 192 kHz)
- COAXIAL : 1 (Fs Max : 192 kHz)

■ Prises de sortie

- LINE OUT: 1
- SUBWOOFER PRE OUT: 1

■ Autres prises

- USB
Avant : 1 (Ver. 2.0, 5 V/0,5 A)
Arrière : 1 (Ver. 2.0, 5 V/1,0 A)
- ETHERNET : 1
- RI : 1



Licence et marque commerciale

For DTS patents, see <http://patents.dts.com>. Manufactured under license from DTS, Inc. DTS and Play-Fi are registered trademarks of DTS, Inc. © DTS, Inc. All Rights Reserved.



The Wi-Fi CERTIFIED Logo is a certification mark of Wi-Fi Alliance®.



AirPlay, iPad, iPhone, iPod, iPod classic, iPod nano and iPod touch are trademarks of Apple Inc., registered in the U.S. and other countries.

iPod Air and iPad mini are trademarks of Apple Inc.

“Made for iPod”, “Made for iPhone” and “Made for iPad” mean that an electronic accessory has been designed to connect specifically to iPod, iPhone, or iPad, respectively, and has been certified by the developer to meet Apple performance standards. Apple is not responsible for the operation of this device or its compliance with safety and regulatory standards.

Please note that the use of this accessory with iPod, iPhone or iPad may affect wireless performance.

AirPlay works with iPhone, iPad, and iPod touch with iOS 4.3.3 or later, Mac with OS X Mountain Lion or later, and PC with iTunes 10.2.2 or later.



The Bluetooth® word mark and logos are registered trademarks owned by Bluetooth SIG, Inc.

The Spotify software is subject to third party licenses found here: <https://developer.spotify.com/esdk-third-party-licenses/>

This product is protected by certain intellectual property rights of Microsoft. Use or distribution of such technology outside of this product is prohibited without a license from Microsoft.

Windows 7, Windows Media, and the Windows logo are trademarks or registered trademarks of Microsoft Corporation in the United States and/or other countries.

macOS is a trademark of Apple Inc., registered in the U.S. and other countries.

DSD and the Direct Stream Digital logo are trademarks of Sony Corporation.

All other trademarks are the property of their respective owners.
/ Toutes les autres marques commerciales sont la propriété de leurs détenteurs respectifs. / El resto de marcas comerciales son propiedad de sus respectivos propietarios. / Tutti gli altri marchi di fabbrica sono di proprietà dei rispettivi proprietari. / Alle anderen Warenzeichen sind das Eigentum ihrer jeweiligen Eigentümer. / Alle andere handelsmerken zijn eigendom van de desbetreffende rechthebbenden. / Alla andra varumärken tillhör deras respektive ägare.

ONKYO

1-10-5 Yokoami, Sumida-ku, Tokyo 130-0015 Japan
<http://www.onkyo.com/>

<U.S.A.>

18 Park Way, Upper Saddle River, N.J. 07458, U.S.A.
For Dealer, Service, Order and all other Business Inquiries:
Tel: 201-785-2600 Fax: 201-785-2650
<http://www.us.onkyo.com/>

For Product Support Team Only:
1-800-229-1687
<http://www.us.onkyo.com/>

<Germany>

Gutenbergstrasse 3, 82178 Puchheim, Germany
Tel: +49-8142-4401-0 Fax: +49-8142-4208-213
<http://www.eu.onkyo.com/>

<UK>

Anteros Building, Odyssey Business Park, West End Road, South Ruislip,
Middlesex, HA4 6QQ United Kingdom
Tel: +44 (0)871-200-1996 Fax: +44 (0)871-200-1995
For Product Support only: +44 (0)208-836-3510
<http://www.uk.onkyo.com/en/>

<France>

6, Avenue de Marais F - 95816 Argenteuil Cedex FRANCE
For Product Support only: +33 969 368 138
<http://www.fr.onkyo.com/fr/>

<Hong Kong>

Unit 1033, 10/F, Star House, No 3, Salisbury Road, Tsim Sha Tsui Kowloon,
Hong Kong.
Tel: +852-2429-3118 Fax: +852-2428-9039
<http://www.hk.onkyo.com/>

<PRC>

302, Building 1, 20 North Chaling Rd., Xuhui District, Shanghai, China 200032,
Tel: +86-21-52131366 Fax: +86-21-52130396
<http://www.cn.onkyo.com/>

<Asia, Oceania, Middle East, Africa>

Please contact an Onkyo distributor referring to Onkyo SUPPORT site.
<http://www.intl.onkyo.com/support/>

The above-mentioned information is subject to change without prior notice.
Visit the Onkyo web site for the latest update.

(C) Copyright 2017 Onkyo & Pioneer Corporation Japan. All rights reserved.
Onkyo group has established its Privacy Policy, available at [<http://www.onkyo.com/privacy/>].

SN 29403252

F1710-0



* 2 9 4 0 3 2 5 2 *

ONKYO

CR-N775D

NETWORK CD RECEIVER

Instruction Manual

Mode d'emploi

Manual de instrucciones

Manuale di istruzioni

Bedienungsanleitung

Gebruikershandleiding

Grundläggande bruksanvisning

En Fr Es It De Nl Sv

COMPACT
disc
DIGITAL AUDIO





Tabla de contenidos

Antes de empezar

Qué se encuentra en la caja 3

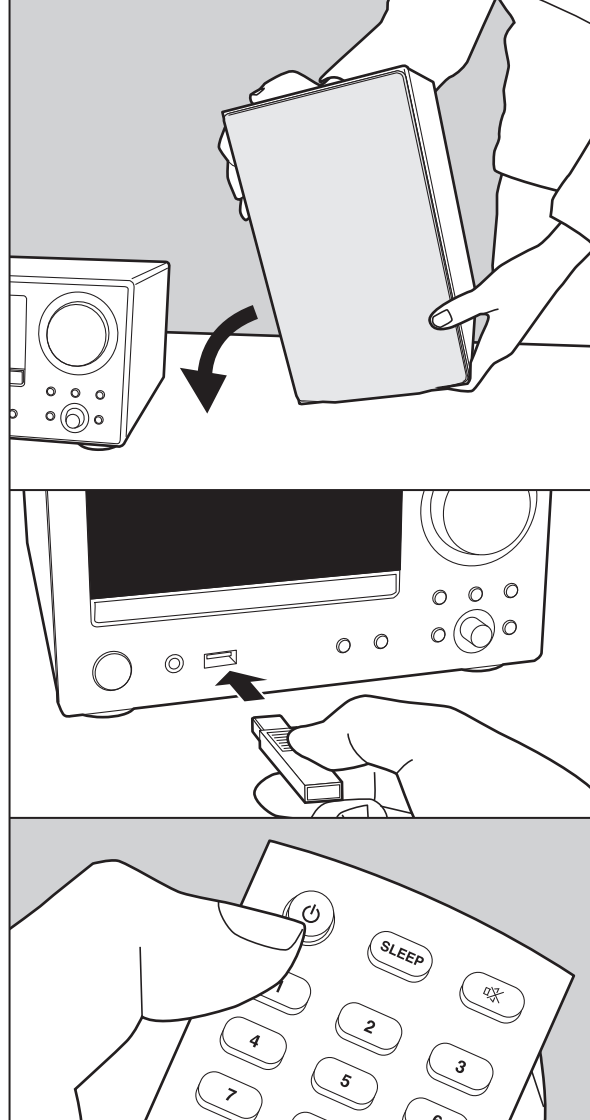
Nombres de las piezas

Panel frontal 4

Panel trasero 5

Mando a distancia 6

Pantalla 7

Instalación

Conexión de los altavoces 8

Conexión de la antena, el cable de alimentación, etc. 9

Configuración inicial

Encendido y configuración inicial 10

Ajustes de hora 12

Reproducción

Reproducción de CDs 13

Dispositivo de almacenamiento USB/HDD 15

Radio por Internet 18

Spotify 19

Escuchar la radio FM 20

Escuchar la radio digital DAB 23

Reproducción BLUETOOTH® 26

AirPlay® 27

Reproducir audio desde un dispositivo externo 28

Music Server 30

Usar un ordenador para guardar y borrar la música de un USB HDD conectado a esta unidad 33

Usar la alarma para iniciar la reproducción 34

Introducción de texto, ajuste de la calidad del sonido, etc. 36

Uso de aplicaciones 37

Información complementaria

Información complementaria sobre las funciones del reproductor..... 38

Configuración avanzada

Configuración avanzada 39

Actualización de Firmware..... 44

Otros

Resolución de problemas 47

Otras notas 51

Especificaciones generales 52

Licencias y marcas comerciales 54

Qué se encuentra en la caja

1

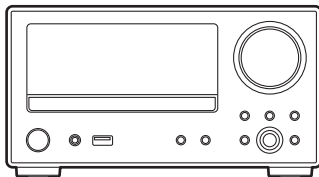

2

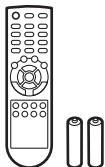

3

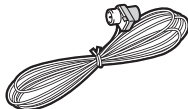

4

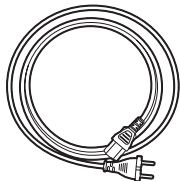

1. Unidad principal (1)
 2. Mando a distancia (RC-961S) (1), Pilas (AAA/R03) (2)
 3. Cable de antena DAB/FM (1)
 4. Cable de alimentación (1)
- Guía de inicio rápido (1)
- * Este documento es un manual de instrucciones en línea. No se incluye como accesorio.

- El cable de alimentación no debe conectarse hasta que no se hayan completado todas las otras conexiones.
- Conecte los altavoces con una impedancia de entre 4Ω y 16Ω .
- No aceptamos ninguna responsabilidad por daño causado debido a la conexión de equipos fabricados por otras compañías.
- Puede que se amplíen las funcionalidades mediante actualizaciones de firmware y que los proveedores de servicios cesen su actividad, lo que significa que algunos servicios de red y contenidos puede que no estén disponibles en el futuro. Además, los servicios disponibles podrían variar dependiendo de su zona de residencia.
- Se publicarán más detalles sobre la actualización de firmware en nuestra página web, etc.
- Las especificaciones y las características están sujetas a cambios sin previo aviso.

Panel frontal

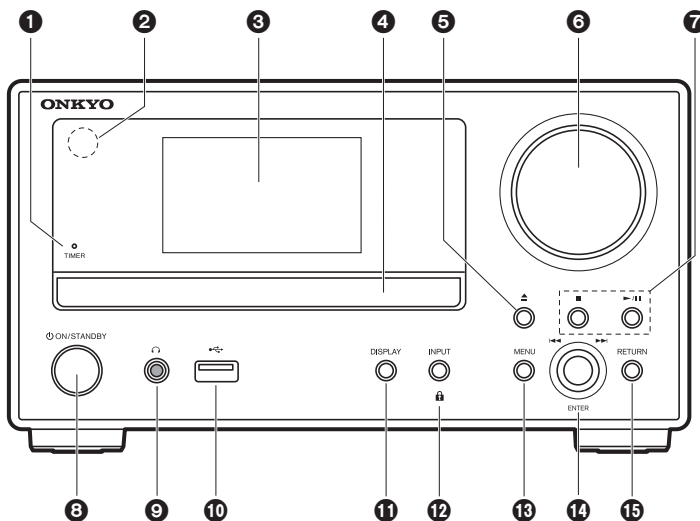

1. Indicador TIMER: Se ilumina cuando la alarma está activada.
2. Sensor del mando a distancia: Recibe señales del mando a distancia.
 - El rango de señal del mando a distancia es de unos 23/7 m, a un ángulo de 30° a ambos lados.
3. Pantalla (→ P7)
4. Bandeja del disco: Colocar aquí los discos. También pueden utilizarse discos de 8 cm.
5. Botón ▲: Abrir o cerrar la bandeja de discos.
6. Regulador del volumen: Ajuste el volumen. Ajuste entre 0 y 80.
Indicador de volumen: Se ilumina en blanco cuando la unidad está encendida.
7. Botones de reproducción:
 - : Detiene la reproducción.
 - ▶/|| : Reproduce o pausa la reproducción.
 - Dependiendo de la entrada, puede que la operación no se inicie.
8. Botón ⏻ ON/STANDBY: Enciende la unidad o la configura en modo de espera.
9. Conector 🎧 : Se conectan auriculares estéreo con un mini plug (Ø1/8"/3,5 mm).
10. Puerto USB: Conectar un dispositivo de almacenamiento USB o un HDD (disco duro) para reproducir archivos de música. También puede suministrar alimentación (máximo 5 V/0,5 A) a dispositivos USB con un cable USB.
 - Cuando conecte un HDD que requiera más de 5 V/0,5 A, conéctelo al puerto USB (máximo 5 V/1 A) de la parte trasera de la unidad.
11. Botón DISPLAY: Cambia la información en la pantalla.
 - Dependiendo de la entrada, puede que la operación no se inicie.
 - Si el ajuste "Bluetooth Wakeup / Clock Call" está en On, entonces se muestra la hora actual cuando se pulsa mientras la unidad está en modo de espera. (→ P41)
12. Botón INPUT: Cambia la entrada a reproducir. (CD / NETWORK / BLUETOOTH / USB Front / USB Rear / COAXIAL / OPTICAL / LINE / DAB / FM)
Botón 🔒 : Cuando se pulsa durante unos 5 segundos, los botones de la unidad principal se bloquean y no es posible usarlos. Para desbloquearlos, manténgalo pulsado de nuevo.
13. Botón MENU: Muestra el menú. (→ P39)
14. Botón ENTER, mando de salto (◀◀/▶▶):
Durante la reproducción, gire el mando a la izquierda o a la derecha para seleccionar la carpeta o el archivo y después pulse para confirmar.
 - Dependiendo de la entrada, puede que la operación no se inicie.
 Mientras se muestra el menú, gire el mando para seleccionar elementos y pulse para confirmar los ajustes.
15. Botón RETURN: Regresa la pantalla al estado anterior.

Panel trasero

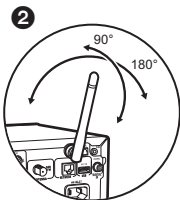
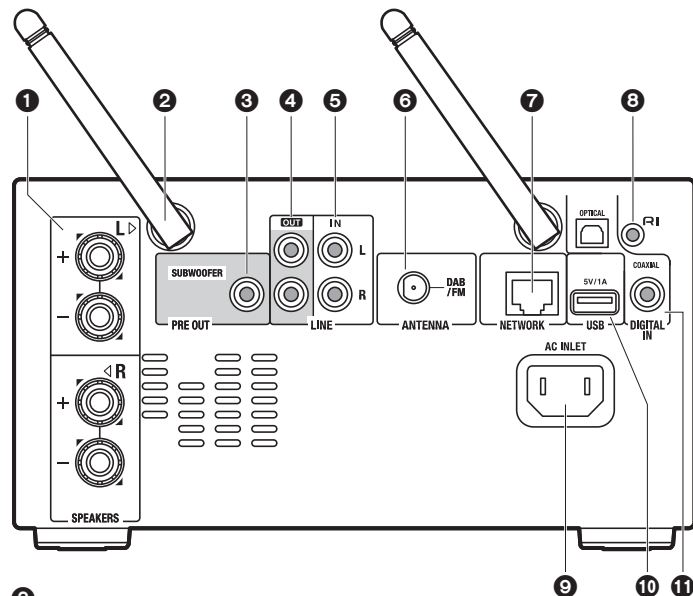

1. Terminales SPEAKERS: Conecte los altavoces con los cables de altavoz.
2. Antena inalámbrica: Utilizado para la conexión Wi-Fi o al utilizar un dispositivo habilitado con tecnología inalámbrica BLUETOOTH. Ajuste los ángulos de acuerdo con el estado de la conexión.
3. Conector SUBWOOFER PRE OUT: Conecte un subwoofer con un amplificador integrado.
4. Conectores LINE OUT: Conecte un dispositivo de grabación, como un reproductor de casetes. Conecte a los conectores LINE IN del dispositivo de grabación usando un cable de audio analógico.
5. Conectores LINE IN: Puede reproducir el audio desde un dispositivo externo como un televisor conectado con un cable de audio analógico.
6. Conector DAB/FM ANTENNA: Conecte la antena de cable DAB/FM suministrada.
7. Conector NETWORK: Conecte con la red a través de un cable ethernet.
8. Conector **RI**: Conecte un producto Onkyo con un conector RI usando un cable RI para sincronizarlo con esta unidad. (→P29)
9. AC INLET: Conecte el cable de alimentación suministrado.
10. Puerto USB: Conectar un dispositivo de almacenamiento USB o un HDD (disco duro) para reproducir archivos de música. También puede suministrar alimentación (máximo 5 V/1 A) a dispositivos USB con un cable USB. También es posible guardar o borrar archivos de música en el HDD USB con un ordenador a través de la red. (→P33)
11. Conectores DIGITAL IN OPTICAL/COAXIAL: Puede reproducir el audio digital desde un dispositivo externo como un televisor conectado con un cable óptico digital o un cable coaxial digital.

Mando a distancia

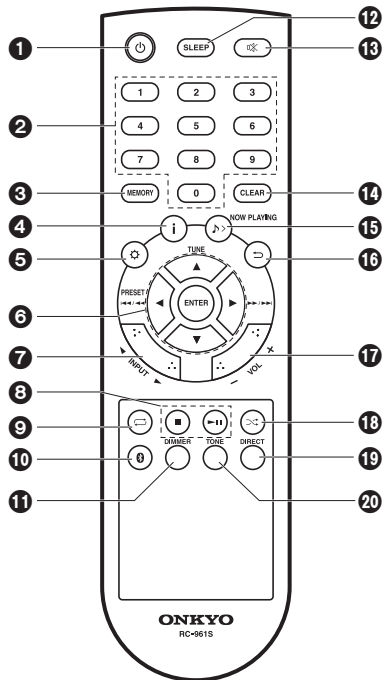

1. Botón : Enciende la unidad o la configura en modo de espera.
2. Botones numerados: Utilícelos para introducir directamente el número de pista del CD cuando se seleccionan pistas.
3. Botón MEMORY: Se utiliza para registrar emisoras de radio favoritas.
4. Botón : Cambia la información en la pantalla.
 - Dependiendo de la entrada, puede que la operación no se inicie.

Si el ajuste "Bluetooth Wakeup / Clock Call" está en On, entonces se muestra la hora actual cuando se pulsa mientras la unidad está en modo de espera. (→P41)
5. Botón : Muestra el menú. (→P39)
6. Cursores, botón ENTER: Seleccione el elemento con los cursores y pulse ENTER para confirmar.
 - TUNE ▲/▼: Se utiliza para seleccionar emisoras de radio.
 - PRESET ◀/▶: Se utiliza para seleccionar emisoras que se han registrado.
 - Botones de reproducción:
 - ◀◀/▶▶: Volver a inicio de la pista que se está reproduciendo. Pulse de nuevo para pasar a la pista anterior.
 - Manténgalo pulsado para rebobinar la pista rápidamente.
 - ▶▶/▶▶: Cuando se pulsa durante la reproducción, pasa a la siguiente pista.
 - Manténgalo pulsado para avanzar rápido a través de la pista.
 - Dependiendo de la entrada, puede que la operación no se inicie.
7. Botones INPUT ◀/▶: Cambia la entrada a reproducir. (CD / NETWORK / BLUETOOTH / USB Front / USB Rear / COAXIAL / OPTICAL / LINE /

DAB / FM)

8. Botones de reproducción:
 - : Detiene la reproducción.
 - ▶▶▶: Reproduce o pausa la reproducción.
 - Dependiendo de la entrada, puede que la operación no se inicie.
9. Botón : Ajuste la reproducción repetida.
10. Botón : Cambia la entrada a BLUETOOTH.
11. Botón DIMMER: Puede ajustar el brillo de la pantalla en tres pasos. No se puede apagar completamente.
12. Botón SLEEP: Ajuste el temporizador de apagado. Una vez transcurrido el tiempo establecido (30, 60 o 90 minutos), la unidad cambia al modo de espera. Si tras el ajuste se pulsa el botón SLEEP, se muestra el tiempo restante hasta el apagado.
13. Botón : Silencia el audio temporalmente. Pulse de nuevo para cancelar el silencio.
14. Botón CLEAR: Cuando se selecciona FM/DAB, borra una emisora preestablecida.
15. Botón : Si ha cambiado la pantalla durante la reproducción, por ejemplo, este botón hace que la pantalla vuelva a mostrar información sobre el archivo que se está reproduciendo.
16. Botón : Regresa la pantalla al estado anterior.
17. Botones VOL +/-: Ajuste el volumen. Ajuste entre 0 y 50.
18. Botón : Ajuste la reproducción aleatoria.
19. Botón DIRECT: Activa y desactiva el modo DIRECT. (→P36)
20. Botón TONE: Ajuste la calidad del sonido. (→P36)

Pantalla

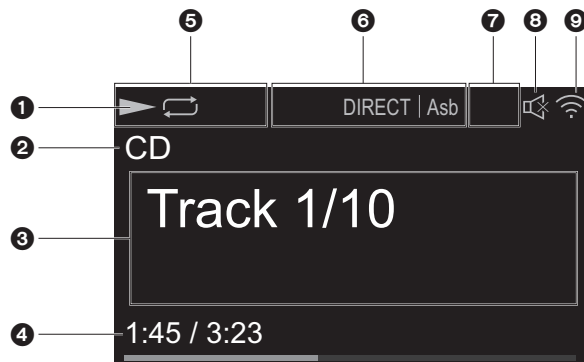

1. Muestra el estado de reproducción.
2. Se muestra la fuente.
(CD / NETWORK / Internet service / BLUETOOTH / USB Front / USB Rear / COAXIAL / OPTICAL / LINE / DAB / FM)
3. Se visualiza el número de pista o el nombre de archivo, artista, álbum, emisora, etc.
▶▶▶: Se muestra cuando se está recibiendo una transmisión FM.
4. Se muestra el estado de reproducción del archivo. Puede que no se muestre dependiendo de la entrada o el archivo.
5. Se ilumina en las siguientes condiciones.
 - ⏮: Cuando está activada la reproducción repetida de todas las pistas
 - ⏮: Cuando está activada la reproducción repetida de una pista
 - ⏮: Cuando está activada la reproducción aleatoria
6. Se ilumina en las siguientes condiciones.
 - STEREO: Recepción de una transmisión FM estéreo.
 - MONO: Recepción de una transmisión FM en monoaural.
 - AUTO: Cuando el modo de sintonización FM es automático.
7. Se ilumina en las siguientes condiciones.
 - Asb: Cuando la función Auto Standby está habilitada. (→P40)

- PM.Bass: Cuando PM.Bass está habilitado. (→P36)
- DIRECT: Cuando DIRECT está habilitado. (→P36)
- 7. Se ilumina en las siguientes condiciones.
 - DSD: Cuando se está reproduciendo un archivo DSD
- 8. Se muestra cuando el modo silencioso está activado.
- 9. Se ilumina en las siguientes condiciones.
 - 🔌: Cuando el ajuste de conexión en la unidad es "Wired" y la unidad está conectada a la red.
 - 🔌: Cuando el ajuste de conexión en la unidad es "Wired" y la unidad no está conectada a la red.
 - 📶: Cuando el ajuste de conexión en la unidad es "Wi-Fi" y la unidad está conectada a la red.
 - 📶: Cuando el ajuste de conexión en la unidad es "Wi-Fi" y la unidad no está conectada a la red.

Conexión de los altavoces

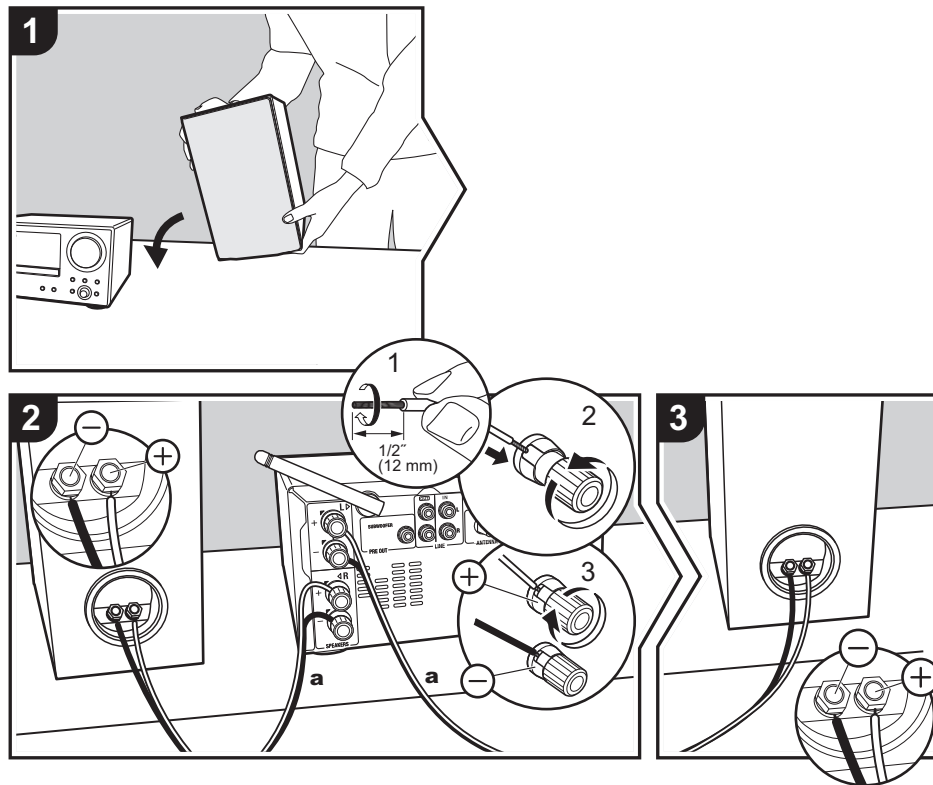

Consulte la ilustración para conectar el sistema de altavoces.

Retuerza bien los hilos del cable del altavoz antes de introducirlos en los terminales SPEAKERS. Una vez introducidos los cables de los altavoces, apriete bien los terminales girándolos hacia la derecha. Realice una conexión correcta entre las conexiones de la unidad y las conexiones del altavoz (+ a + y - a -) para cada canal. Si la conexión es incorrecta, un sonido bajo puede volverse pobre debido a una fase inversa. También asegúrese de que los hilos expuestos de los cables del altavoz no sobresalgan de los terminales de los altavoces al conectarlos. Si los hilos expuestos de los cables del altavoz tocan el panel trasero o si los hilos + y - se tocan entre sí, puede que se active el circuito de protección y que se apague la alimentación.

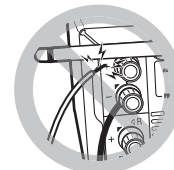

También puede conectar un subwoofer con un amplificador integrado para amplificar aún más la reproducción de graves. Utilice un cable de subwoofer para la conexión.

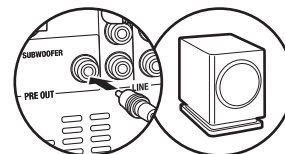

Conexión de la antena, el cable de alimentación, etc.

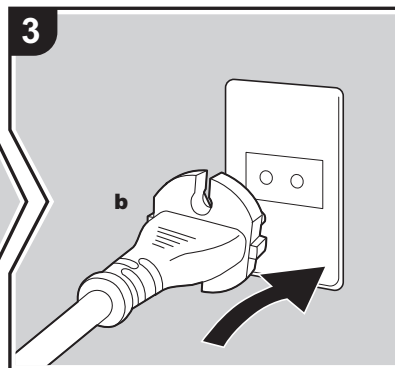
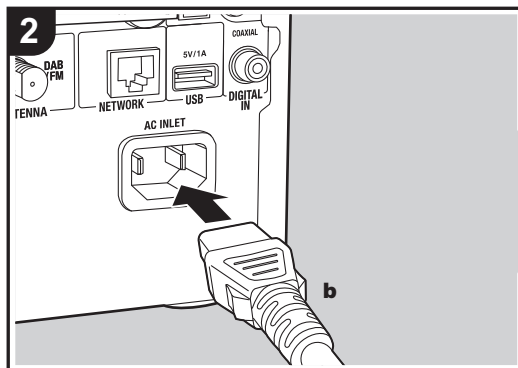
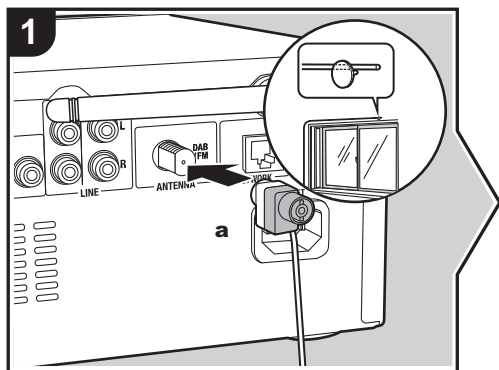

a Antena de cable DAB/FM, **b** Cable de alimentación

Conexión de antenas

Mueva la antena mientras reproduce la radio para encontrar la posición con mejor recepción.

Conexión del cable de alimentación

Este modelo incluye un cable de alimentación extraíble.

El cable de alimentación debe conectarse sólo después de que todas las otras conexiones se hayan completado. Conecte el cable de alimentación al terminal AC INLET de la unidad en primer lugar y luego conéctelo a la toma. Desconecte siempre el cable de alimentación del lado de la toma de corriente primero cuando desconecte el cable de alimentación.

Conexión del cable Ethernet

Para conectarse a la red con un cable ethernet, utilice el conector NETWORK. Cuando utilice una conexión Wi-Fi, realice ajustes en la configuración inicial (→P10). Puede disfrutar de funciones como la radio por internet conectándose a la red.

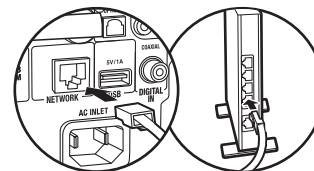

Encendido y configuración inicial

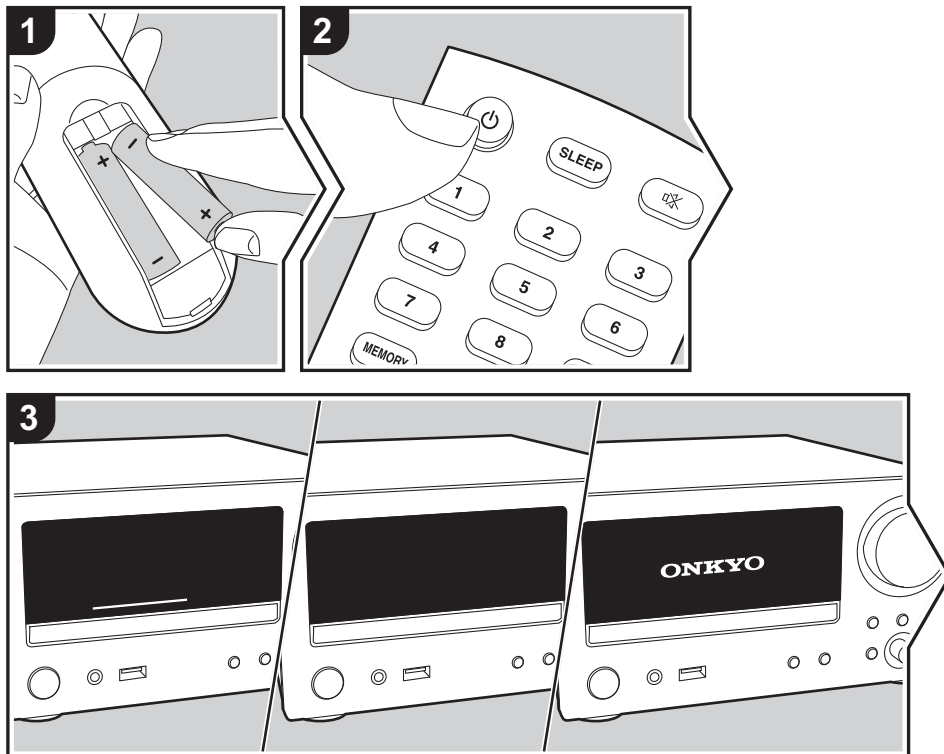

Puesta en marcha: Cuando pulsa el botón , el indicador de volumen en la unidad principal se ilumina en blanco, entonces tras 30 segundos aparece el logo ONKYO en la pantalla y puede comenzar a operar la unidad.

Configuración de la conexión Wi-Fi

Quando enciende la unidad por primera vez, se muestra automáticamente la pantalla de configuración inicial que le permite realizar fácilmente la configuración de la conexión Wi-Fi.

- Para rehacer la configuración inicial, pulse  en el mando a distancia, seleccione "Wi-Fi" en "Network" - "Connection Type", y después seleccione "Wi-Fi Setup".
- Durante el ajuste de red se visualiza una ventana de confirmación pidiéndole aceptar la política de privacidad. Seleccione "Accept" y pulse ENTER para indicar su conformidad.

Para establecerla, seleccione el elemento con los cursores del mando a distancia y pulse ENTER para confirmar (a). Para volver a la pantalla anterior, pulse  (b).

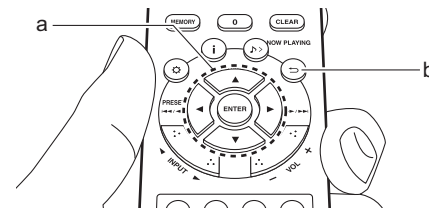

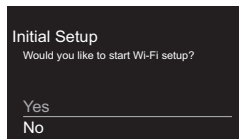

Para realizar la configuración de Wi-Fi, seleccione "Yes". Seleccione el método de configuración en la siguiente pantalla (por ejemplo "Scan Networks").



■ Scan Networks

De la lista de SSID de puntos de acceso como routers LAN inalámbricos, seleccione el SSID requerido y realice los ajustes.

1. Seleccione el SSID del punto de acceso al que quiera conectarse y después confirme.

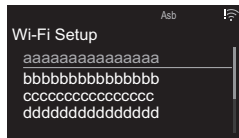

2. Seleccione "Enter Password" o "Push Button" y confirme. Si el punto de acceso tiene un botón de configuración automática, seleccionando "Push Button" puede conectarse sin introducir una contraseña.

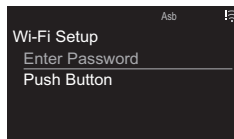

3. Si selecciona "Enter Password", introduzca la contraseña del punto de acceso. Para información sobre cómo introducir texto, consulte "Introducción de texto" (→P36).

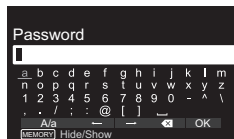

- Si selecciona "Push Button", entonces después de mantener pulsado el botón de configuración automática del punto de acceso durante el tiempo requerido, pulse ENTER en el mando a distancia.
4. se visualizará cuando se haya completado la configuración.



■ Use iOS Device

Configurar compartiendo los ajustes de Wi-Fi del dispositivo iOS con esta unidad.

1. Conecte el dispositivo iOS por Wi-Fi.
2. Seleccione esta unidad en el elemento "SET UP NEW AIRPLAY SPEAKER..." en la pantalla de configuración de Wi-Fi del dispositivo iOS y después seleccione "Next".
 - Esta unidad se muestra como "Onkyo CR-N775D XXXXXX".

3. Tras establecer la conexión, seleccione "Done" en la pantalla del dispositivo iOS.
4. se visualizará cuando se haya completado la configuración.



■ Introducir el SSID del punto de acceso

Configurar introduciendo el SSID del punto de acceso al que quiere conectarse.

1. Introduzca el SSID. Para información sobre cómo introducir texto, consulte "Introducción de texto" (→P36).

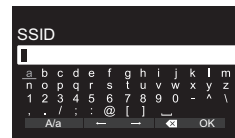

2. Seleccione y confirme el método de autenticación.

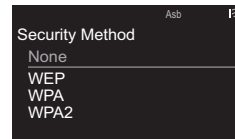

- Si selecciona "None", continúe con el paso 3. Si selecciona "WEP", "WPA" o "WPA2", introduzca la contraseña y confirme.
3. se visualizará cuando se haya completado la configuración.



Ajustes de hora

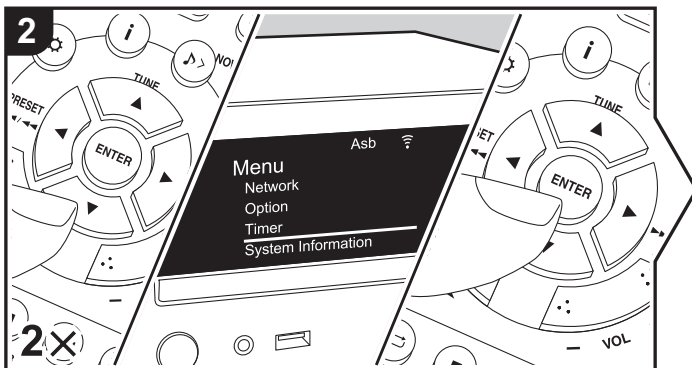
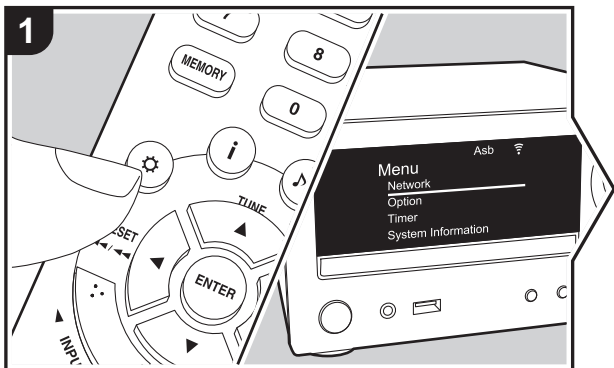

Ajustando la hora puede utilizar la alarma para iniciar la reproducción (➔P34).

1. Pulse en el mando a distancia para visualizar el menú.
2. Pulse / para seleccionar "Timer", luego pulse ENTER.
3. Utilice / para seleccionar "Clock" y pulse ENTER.

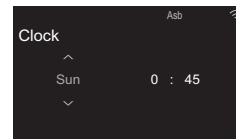

4. Establezca el día de la semana con /, y después pulse ENTER.
5. En la siguiente pantalla, use / para seleccionar "24H" (visualización de 24 horas) o "12H" (visualización de 12 horas) y pulse ENTER.
6. En la siguiente pantalla, ajuste la hora con / y a continuación pulse ENTER.
7. En la siguiente pantalla, ajuste los minutos con / y a continuación pulse ENTER. La configuración finaliza automáticamente en poco tiempo.

Reproducción de CDs

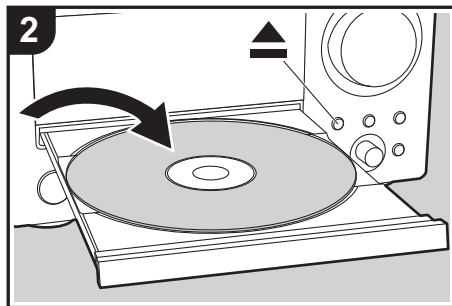
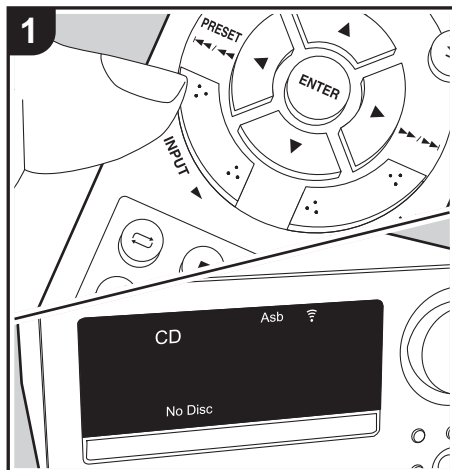

Esta unidad también puede reproducir CD-R/CD-RW grabados con archivos en formato MP3, además de CDs de música disponibles en comercios.

- Las velocidades de muestreo compatibles con archivos MP3 van de los 32 kHz a los 48 kHz, y las velocidades de bits compatibles de los 32 kbps a los 320 kbps y VBR.
- Se puede leer un máximo de 999 pistas de un CD-R/CD-RW. Dependiendo de la estructura de carpetas del CD-R/CD-RW, el número máximo de pistas que se puede leer podría reducirse.
- No se garantiza la reproducción de CDs que no cumplan con el estándar de CD, como los CDs de control de copia.

Reproducción





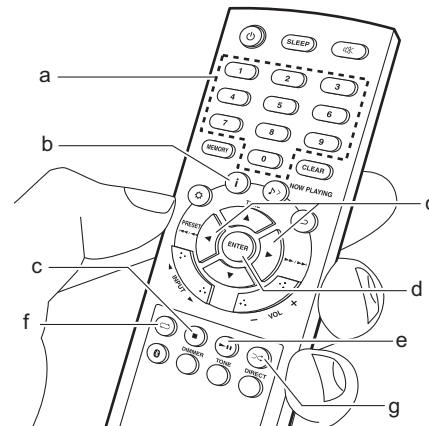

Realice el siguiente procedimiento cuando la unidad esté encendida.

1. Pulse repetidamente INPUT ◀▶ en el mando a distancia para cambiar la entrada a CD.
2. Pulse ▲ en la unidad principal para abrir la bandeja del disco, después de poner el disco en la bandeja, pulse de nuevo ▲ para cerrar la bandeja.
3. Pulse ▶|| (e) en el mando a distancia para iniciar la reproducción. Utilice otros botones de reproducción (c) para detener la reproducción o elegir las pistas que desea reproducir. También puede seleccionar introduciendo el número de pista con los botones numéricos (a) y pulsando ENTER (d).
 - Con CDs de música, puede cambiar la visualización pulsando ⏮ (b) en el orden Tiempo de reproducción de pista transcurrido/Tiempo de producción de pista restante/Tiempo de reproducción de disco transcurrido/Tiempo de reproducción de disco restante.







Reproducción repetida

1. Pulse repetidamente  (f) durante la reproducción para visualizar  o  en la pantalla.
 - : Reproducción repetida de la pista seleccionada.
 - : Reproducción repetida de todas las pistas.
- Para cancelar la reproducción repetida, pulse  (f) varias veces hasta que desaparezca el icono.
- La reproducción repetida se cancela si la reproducción aleatoria se inicia durante la reproducción repetida.

Reproducción aleatoria

Reproducir pistas aleatoriamente.

1. Pulse repetidamente  (g) durante la reproducción para visualizar  en la pantalla.
- Para cancelar la reproducción aleatoria, pulse  (g) hasta que desaparezca el icono.
- La reproducción aleatoria se cancela si la reproducción repetida se inicia durante la reproducción aleatoria.
- En los discos MP3 la reproducción aleatoria es solo posible si los archivos de música se han guardado en el disco sin carpetas.

Dispositivo de almacenamiento USB/HDD

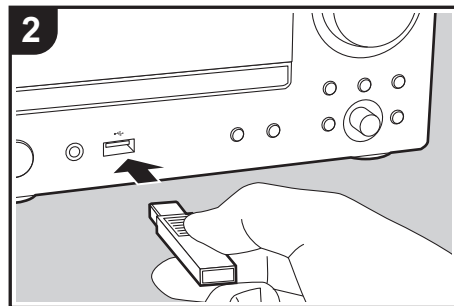
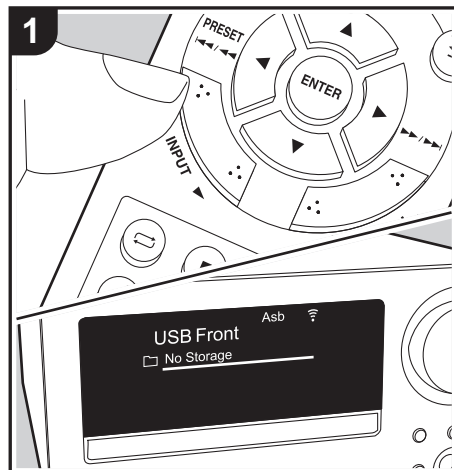

Puede reproducir archivos de música conectando un dispositivo de almacenamiento USB o un HDD (disco duro) al puerto USB en la parte delantera o trasera de la unidad.

- El puerto USB de la parte delantera es compatible con una tensión de alimentación máxima de 5 V/0,5 A. Si el HDD requiere más de esto, conéctelo al puerto USB (máximo 5 V/1 A) de la parte trasera de la unidad.

Operaciones básicas

Realice el siguiente procedimiento cuando la unidad esté encendida.

1. Pulse repetidamente INPUT ◀/▶ en el mando a distancia para cambiar la entrada a USB Front o USB Rear.
2. Conecte el dispositivo de almacenamiento USB o el HDD al puerto USB en la parte delantera o trasera.
3. Pulse ENTER (e) después de que se haya completado la lectura.
4. Seleccione la carpeta o el archivo de música con los cursores (c) del mando a distancia y pulse ENTER (e) para confirmar. Para volver a la pantalla anterior, pulse ⇐ (b).
 - Solo se reproducen los archivos de música en el mismo nivel que la carpeta.
5. Utilice los botones de reproducción (d) para detener la reproducción o elegir las pistas que desea reproducir.

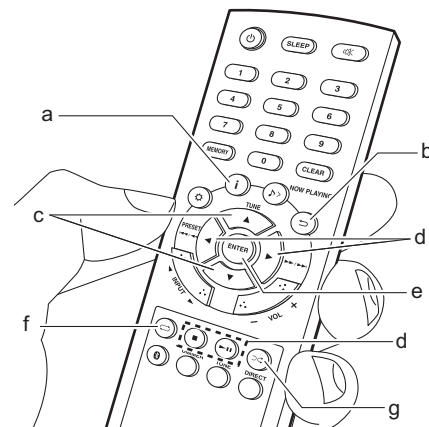

- Pulse **i** (a) para visualizar información como la carátula del álbum y el formato de archivo. La visualización del nombre del álbum, el nombre del artista y la portada es compatible con archivos de música en formato WAV/MP3/WMA/Apple Lossless/FLAC/AAC/DSD (solo DSF). Los formatos para las imágenes incluidas son JPEG y PNG.
- Con formato WAV, para habilitar la visualización del nombre del artista, nombre del álbum y carátula del álbum, cuando guarde archivos de música siga la estructura de carpetas y el nombre de archivos que se muestra en el siguiente diagrama. Para visualizar la carátula del álbum, guarde los archivos .jpg que se van a visualizar en la carpeta inferior. Puede que se tarde algo en poder visualizar los archivos

.jpg o puede que no se visualicen si el volumen de datos es grande.

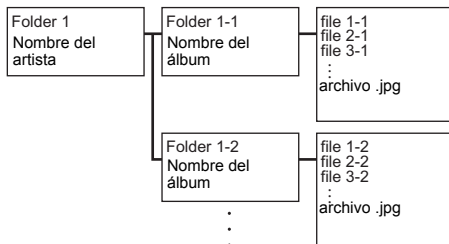

- Los caracteres que no se puedan mostrar en esta unidad aparecerán como "*".
- El puerto USB de esta unidad cumple con el estándar USB 2.0. Puede que la velocidad de transferencia sea insuficiente para algunos de los contenidos que reproduzca, lo que podría causar interrupciones en el sonido.

Reproducción repetida

1. Pulse repetidamente (f) durante la reproducción para visualizar o en la pantalla.
 - : Reproducción repetida de la pista seleccionada.
 - : Reproducción repetida de todas las pistas de la carpeta.
- Para cancelar la reproducción repetida, pulse (f) varias veces hasta que desaparezca el icono.

Reproducción aleatoria

Reproducir las pistas de una carpeta aleatoriamente.

1. Pulse repetidamente (g) durante la reproducción para visualizar en la pantalla.
 - Para cancelar la reproducción aleatoria, pulse (g) hasta que desaparezca el icono.

Requisitos del dispositivo de almacenamiento USB / HDD

- Tenga en cuenta que no se garantiza el funcionamiento con todos los dispositivos de almacenamiento USB o HDD.
- Esta unidad puede utilizar dispositivos de almacenamiento USB que cumplan con los estándares de la clase de dispositivos de almacenamiento. (Sin embargo, aún existen dispositivos que esta unidad no puede reproducir incluso aunque cumplan con los estándares de la clase de dispositivos de almacenamiento.)
- Esta unidad también es compatible con dispositivos de almacenamiento USB que usan formatos de sistemas de archivos FAT16 o FAT32. Otros formatos como exFAT, NTFS y HFS no se pueden reproducir con esta unidad.
- Si el dispositivo de almacenamiento USB ha sido particionado, cada sección será tratada como un dispositivo independiente.
- Se pueden visualizar hasta 20.000 canciones por carpeta y las carpetas se pueden anidar hasta en 16 niveles.
- Los concentradores USB y los dispositivos de almacenamiento USB con funciones de concentrador no son compatibles. No conecte a la unidad estos dispositivos.
- Los dispositivos de almacenamiento USB con función de seguridad no son compatibles con esta unidad.

- Si el dispositivo de almacenamiento USB o HDD viene con un adaptador de CA, le recomendamos que utilice su adaptador de CA para alimentarlo.
- El soporte insertado al lector de tarjetas USB podría no estar disponible en esta función. Además, dependiendo del dispositivo de almacenamiento USB, la correcta lectura del contenido podría no ser posible.
- No aceptaremos ninguna responsabilidad por la pérdida o daños a los datos almacenados en un dispositivo de almacenamiento USB cuando se usa dicho dispositivo con esta unidad. Le recomendamos hacer una copia de seguridad de los archivos de música importantes anticipadamente.

Formatos de audio compatibles

Esta unidad es compatible con los siguientes formatos de archivos de música. Tenga en cuenta que los archivos de sonido que están protegidos por las leyes de derechos de autor no se pueden reproducir en esta unidad.

MP3 (.mp3/.MP3):

- Formatos compatibles: MPEG-1/MPEG-2 Audio Layer 3
- Tasas de muestreo compatibles: 32 kHz, 44,1 kHz, 48 kHz
- Tasas de bits compatibles: Entre 8 kbps y 320 kbps y VBR.

WMA (.wma/.WMA):

- Tasas de muestreo compatibles: 44,1 kHz, 48 kHz
- Tasas de bits compatibles: Entre 5 kbps y 320 kbps y VBR.
- Los formatos WMA Pro/Voice/WMA Lossless/WMA DRM no son compatibles.



WAV (.wav/.WAV):

Los archivos WAV incluyen audio digital PCM sin comprimir.

- Tasas de muestreo compatibles: 44,1 kHz, 48 kHz, 88,2 kHz, 96 kHz, 176,4 kHz, 192 kHz
- Bit de cuantificación: 8 bits, 16 bits, 24 bits

AIFF (.aiff/.aif/.aifc/.afc/.AIFF/.AIF/.AIFC/.AFC):

Los archivos AIFF incluyen audio digital PCM sin comprimir.

- Tasas de muestreo compatibles: 44,1 kHz, 48 kHz, 88,2 kHz, 96 kHz, 176,4 kHz, 192 kHz
- Bit de cuantificación: 8 bits, 16 bits, 24 bits

AAC (.aac/.m4a/.mp4/.3gp/.3g2/.AAC/.M4A/.MP4/.3GP/.3G2):

- Formatos compatibles: Audio MPEG-2/MPEG-4
- Tasas de muestreo compatibles: 44,1 kHz, 48 kHz, 88,2 kHz, 96 kHz,
- Tasas de bits compatibles: Entre 8 kbps y 320 kbps y VBR.

FLAC (.flac/.FLAC):

- Tasas de muestreo compatibles: 44,1 kHz, 48 kHz, 88,2 kHz, 96 kHz, 176,4 kHz, 192 kHz
- Bit de cuantificación: 8 bits, 16 bits, 24 bits

Apple Lossless (.m4a/.mp4/.M4A/.MP4):

- Tasas de muestreo compatibles: 44,1 kHz, 48 kHz, 88,2 kHz, 96 kHz, 176,4 kHz, 192 kHz
- Bit de cuantificación: 16 bits, 24 bits

DSD (.dsf/.dff/.DSF/.DFF):

- Formatos compatibles: DSF/DSDIFF
- Tasas de muestreo compatibles: 2,8 MHz, 5,6 MHz, 11,2 MHz

Radio por Internet

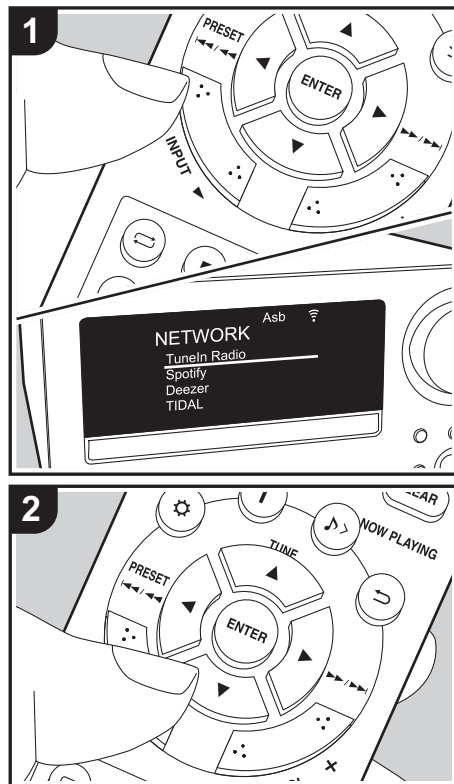

Operaciones básicas

Puede utilizar servicios de radio por internet como Tuneln conectando esta unidad a una red con conexión a internet.

Dependiendo del servicio de radio por internet, puede que sea necesario que el usuario se registre antes desde su ordenador.

Realice el siguiente procedimiento cuando la unidad esté encendida.

1. Pulse repetidamente INPUT ◀▶ en el mando a distancia para cambiar la entrada a NETWORK.
2. Seleccione un elemento como "Tuneln Radio" con los cursores del mando a distancia y pulse ENTER para confirmar (a). Después de cambiar la pantalla al servicio de radio por internet, puede seleccionar emisoras con los cursores del mando a distancia y pulsar ENTER para confirmar (a). Para volver a la pantalla anterior, pulse ⏪ (b).

Menús del servicio de radio por internet

Puede registrar determinadas emisoras como favoritas o eliminar otras previamente guardadas como tales. El menú que se muestre dependerá del servicio seleccionado en ese momento.

Los iconos del menú ☰ aparecerán en la parte inferior derecha de la pantalla mientras se reproduzca una emisora. Cuando solo se muestre este icono, podrá ver el menú en la pantalla pulsando ENTER en el mando a distancia. Cuando aparezcan varios iconos, seleccione un icono ☰ con los cursores del mando a distancia y pulse ENTER (a).

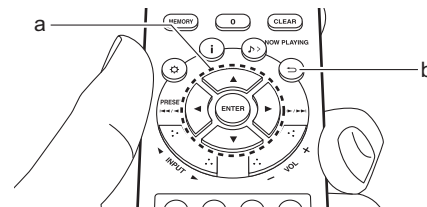

La función de reanudación de la reproducción para radio por Internet

Cuando haya terminado de escuchar la radio por Internet en esta unidad y la haya apagado, la próxima vez que la encienda, el servicio de radio por internet que estaba escuchando la última vez se reproducirá de nuevo automáticamente. De forma similar, cuando haya terminado de escuchar la radio por Internet y haya cambiado la entrada a una entrada diferente a NETWORK (*), la próxima vez que vuelva a cambiar a NETWORK, el servicio de radio que estaba escuchando la última vez se reproducirá de nuevo automáticamente.

* La reanudación de la reproducción no funciona con funciones diferentes a servicios de radio por Internet a través de la entrada NETWORK o si cambia a un dispositivo de almacenamiento USB, HDD o BLUETOOTH.

Spotify

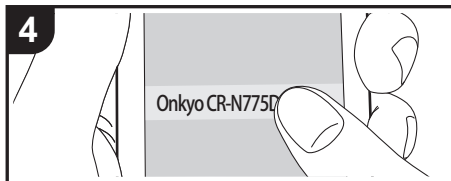
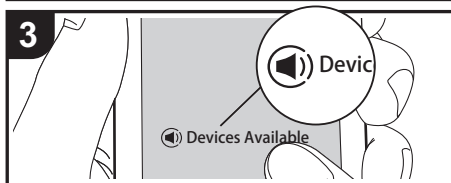
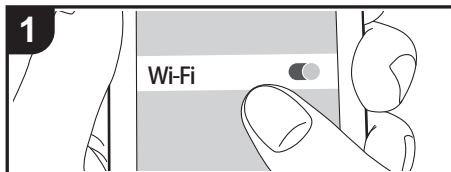

Operaciones básicas

Podrá reproducir Spotify Connect si conecta la unidad a la misma red que un smartphone o tableta.

- Para activar Spotify Connect, debe instalar la aplicación de Spotify y en su teléfono inteligente o tableta y crear una cuenta de Spotify Premium.
- Consulte el siguiente enlace para configurar Spotify: www.spotify.com/connect/

1. Conecte el teléfono inteligente a la misma red que esta unidad.
2. Abra la aplicación Spotify.
3. Reproduzca la pista en la aplicación Spotify y después, tras cambiar a la pantalla para controlar la reproducción, toque "Devices Available" en la parte inferior de la pantalla.
4. Seleccione esta unidad.
 - Esta unidad se muestra como "Onkyo CR-N775D XXXXXX".
5. La unidad se encenderá automáticamente, el selector de entrada cambiará a NETWORK y se iniciará la transmisión de Spotify.
 - Si "Option" - "Power Management" - "Network Standby" está configurado como "Off" en el menú, encienda la unidad manualmente y después pulse repetidamente INPUT ◀▶ para cambiar la entrada a NETWORK.

Escuchar la radio FM

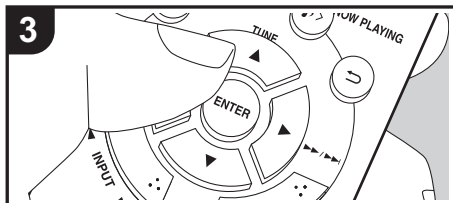
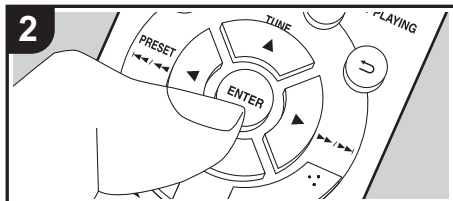
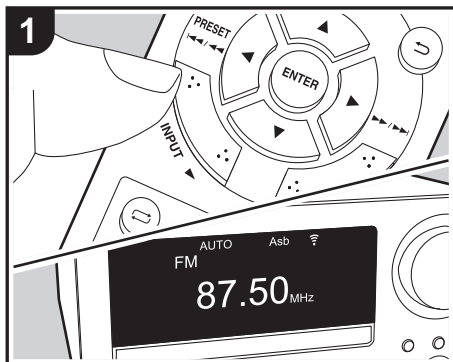

Sintonización automática

Realice el siguiente procedimiento cuando la unidad esté encendida.

1. Pulse repetidamente INPUT ◀/▶ en el mando a distancia para cambiar la entrada a FM.
2. Pulse repetidamente ENTER (b) en el mando a distancia a distancia de modo que "AUTO" aparezca en la pantalla.
3. Al pulsar TUNE ▲/▼ (a) del mando a distancia, se inicia la sintonización automática y la búsqueda se detiene cuando se encuentra una emisora. Cuando se sintoniza una emisora FM, se muestra ▶◀◀. Durante la recepción estéreo, se muestra "STEREO", y durante la recepción monoaural, se muestra "MONO".

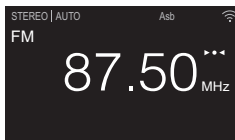

Cuando la recepción de las emisiones FM es de mala calidad: Siga el procedimiento para "Sintonización manual" de la siguiente sección. Tenga en cuenta que si sintoniza manualmente, la recepción de transmisiones FM será en monoaural en vez de estéreo, independientemente de la sensibilidad de recepción.

Sintonización manual

Realice el siguiente procedimiento cuando la unidad esté encendida.

1. Pulse repetidamente INPUT ◀/▶ en el mando a distancia para cambiar la entrada a FM.

2. Pulse repetidamente ENTER (b) en el mando a distancia para apagar "AUTO" en la pantalla.
3. Mientras pulsa los botones TUNE ▲/▼ (a) en el mando a distancia, seleccione la emisora de radio deseada.
 - La frecuencia cambia en 1 paso cada vez que se pulsa el botón. La frecuencia cambia continuamente si se mantiene pulsado el botón y se detiene cuando el botón se suelta. Ajuste mirando a la pantalla.
 - Tras pulsar el mando de salto (◀◀/▶▶) en la unidad principal hasta que la pantalla de frecuencia parpadee, puede girar el mando a la izquierda o derecha para sintonizar emisoras.

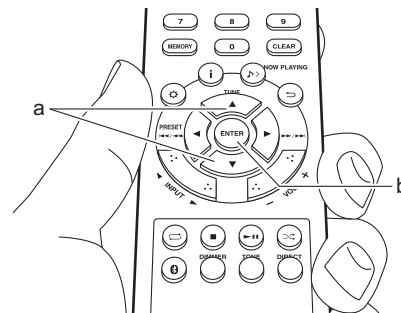

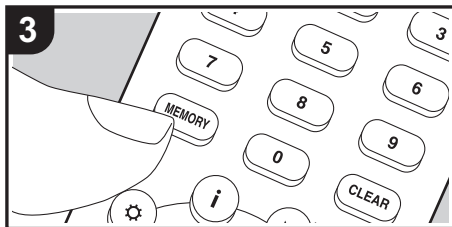
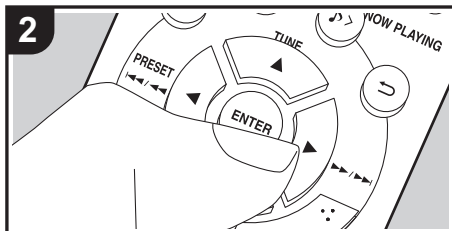
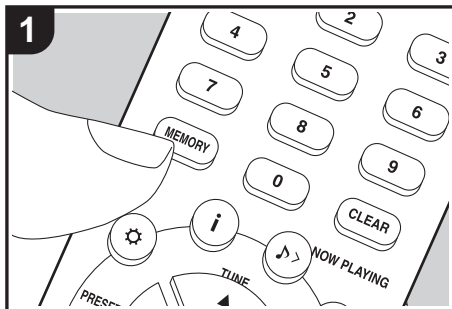

Registrar una emisora

Puede registrar hasta un máximo de 40 emisoras de radio FM/DAB favoritas.

Después de sintonizar la emisora de radio que desea registrar, siga el siguiente procedimiento.

1. Pulse MEMORY (b) en el mando a distancia de modo que el número preestablecido parpadee en la pantalla.

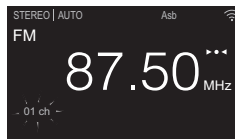

2. Mientras que el número preajustado está parpadeando (unos 8 segundos), pulse repetidamente PRESET ◀/▶ (g) del mando a distancia para seleccionar un número entre el 1 y el 40.

3. Pulse otra vez MEMORY (b) en el mando a distancia para registrar la emisora. Cuando se ha finalizado el registro, el número preestablecido deja de parpadear.

Seleccionar emisoras registradas

1. Pulse repetidamente INPUT ◀/▶ en el mando a distancia para cambiar la entrada a FM.
2. Pulse PRESET ◀/▶ (g) en el mando a distancia para seleccionar un número preestablecido. También puede seleccionar introduciendo el número preestablecido con los botones numéricos (a) y pulsando ENTER (h).

Para borrar una emisora registrada

1. Pulse repetidamente INPUT ◀/▶ en el mando a distancia para cambiar la entrada a FM.
2. Pulse PRESET ◀/▶ (g) en el mando a distancia para seleccionar el número preestablecido que desea borrar.

3. Pulse CLEAR (e) en el mando a distancia para borrar el número preestablecido.
 - Una vez borrado, el número de la pantalla se apaga.

Para poner un nombre a una emisora registrada

1. Pulse repetidamente INPUT ◀/▶ en el mando a distancia para cambiar la entrada a FM.
2. Pulse PRESET ◀/▶ (g) en el mando a distancia para seleccionar un número preestablecido.
3. Pulse ⚙ (d) en el mando a distancia.
4. Pulse ▲/▼ (f) en el mando a distancia para seleccionar "Option" - "Tuner" - "Name Edit" y pulse ENTER (h).
5. Introduzca un nombre para la emisora. Para información sobre cómo introducir texto, consulte "Introducción de texto" (→P36).

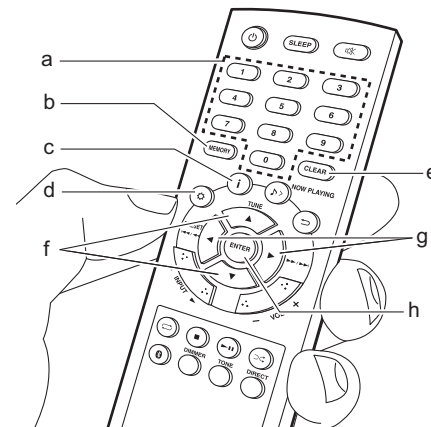



Uso de RDS

RDS corresponde a las iniciales de Radio Data System (Sistema de datos de radio, por sus siglas en inglés) y es un método para transmitir datos en señales de radio FM. En las regiones donde se usa RDS, el nombre de la emisora de radio aparece cuando se sintoniza una emisora que emite información sobre su programación. Si pulsa **i** (c) en el mando a distancia en este estado podrá utilizar estas funciones.

Visualización de información de texto (radiotexto)

1. Cuando el nombre de la emisora de radio aparezca en la pantalla, pulse **i** (c) en el mando a distancia una vez.

El radiotexto (RT) difundido por la emisora se desplazará por la pantalla. "Not RDS" se visualiza cuando no hay información de texto disponible.

- Puede que se muestren caracteres extraños si la unidad recibe caracteres no compatibles. Sin embargo, esto no es un mal funcionamiento. Además, si la señal de la emisora es débil, puede que no aparezca información.

Búsqueda de emisoras por tipo de programa

1. Cuando el nombre de la emisora aparezca en la pantalla, pulse **i** (c) en el mando a distancia dos veces.
2. Pulse PRESET **◀▶** (g) en el mando a distancia para seleccionar el tipo de programa que quiera buscar y pulse ENTER (h) para iniciar la búsqueda. Los tipos de programa se mostrarán de este modo:
 - None
 - News (Noticieros)
 - Current affairs
 - Information
 - Sport

Education
 Drama
 Cultures
 Science (Ciencia y tecnología)
 Varied speech
 Pop music
 Rock music
 Easy listening
 Light classics m
 Serious classics
 Other music
 Weather & metr
 Finance
 Children's progs (Programas para niños)
 Social affairs
 Religion
 Phone in
 Travel & touring
 Leisure & hobby
 Jazz music
 Country music
 Nation music
 Oldies music
 Folk music
 Documentary

- En ocasiones puede que la información mostrada no coincida con el contenido de la transmisión de la emisora.
3. Cuando se encuentra una emisora, se visualiza "FINISH" y la pantalla de frecuencia parpadea. Pulse ENTER (h) cuando esto ocurra para empezar a recibir su emisión. Si no pulsa ENTER (h), la unidad seguirá buscando otra emisora.
 - Si no se encuentra ninguna emisora, aparecerá el mensaje "Not Found".
 - Puede que se muestren caracteres extraños si la

unidad recibe caracteres no compatibles. Sin embargo, esto no es un mal funcionamiento. Además, si la señal de la emisora es débil, puede que no aparezca información.

Escuchar la radio digital DAB

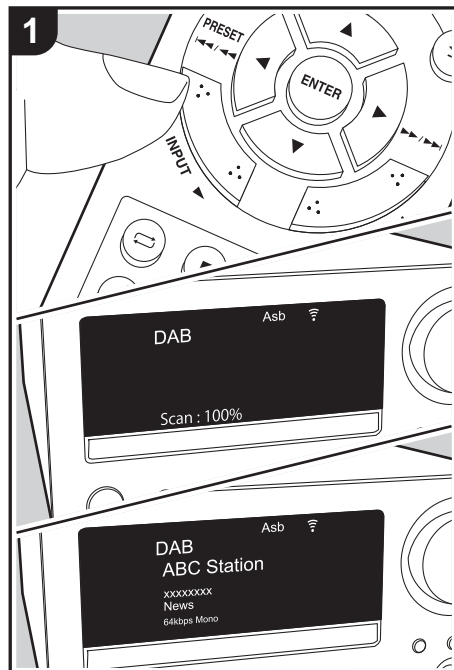

Sintonización

Realice el siguiente procedimiento cuando la unidad esté encendida.

- Pulse repetidamente INPUT ◀/▶ en el mando a distancia para cambiar la entrada a DAB.
 - La primera vez que seleccione la opción Tuner DAB, la función de sintonización automática buscará automáticamente la Banda 3 DAB para los multiplex (es decir, las estaciones) disponibles en su zona.
 - Una vez concluido el proceso de búsqueda, se seleccionará la primera emisora que se haya detectado.
 - Si se introduce una nueva emisora DAB o si se traslada a una nueva zona, pulse ⚙ (a) en el mando a distancia para visualizar el menú y después utilice "DAB Scan" en "Option" - "Tuner".
- Seleccione la emisora de radio deseada con TUNE ▲/▼ (b) del mando a distancia.
 - Después de pulsar el mando de salto (◀◀/▶▶) en la unidad principal durante unos 3 segundos, también puede sintonizar emisoras girando el mando hacia la derecha o la izquierda.

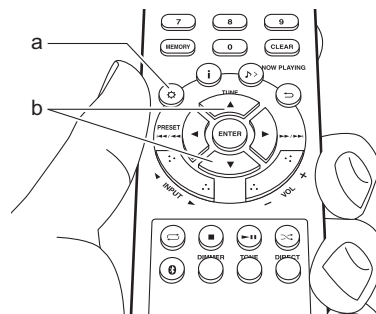

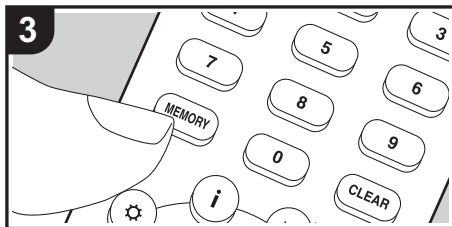
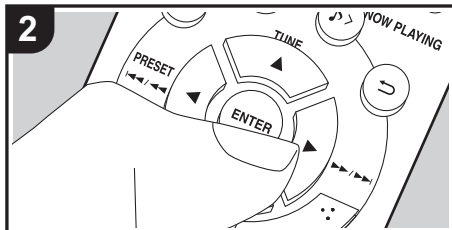
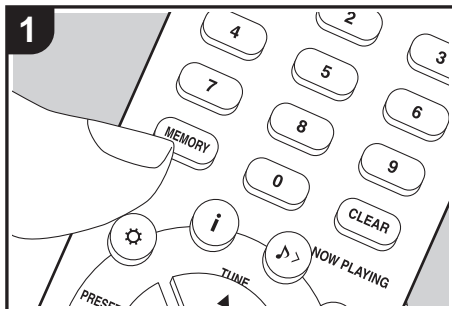

Registrar una emisora

Puede registrar hasta un máximo de 40 emisoras de radio FM/DAB favoritas.

Después de sintonizar la emisora de radio que desea registrar, siga el siguiente procedimiento.

1. Pulse MEMORY (b) en el mando a distancia de modo que el número preestablecido parpadee en la pantalla.

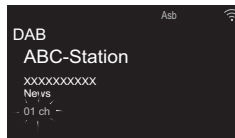

2. Mientras que el número preajustado está parpadeando (unos 8 segundos), pulse repetidamente PRESET ◀/▶ (e) del mando a distancia para seleccionar un número entre el 1 y el 40.
3. Pulse otra vez MEMORY (b) en el mando a distancia para registrar la emisora. Cuando se ha finalizado el registro, el número preestablecido deja de parpadear.

Seleccionar emisoras registradas

1. Pulse repetidamente INPUT ◀/▶ en el mando a distancia para cambiar la entrada a DAB.
2. Pulse PRESET ◀/▶ (e) en el mando a distancia para seleccionar un número preestablecido. También puede seleccionar introduciendo el número preestablecido con los botones numéricos (a) y pulsando ENTER (f).

Para borrar una emisora registrada

1. Pulse repetidamente INPUT ◀/▶ en el mando a

2. Pulse PRESET ◀/▶ (e) en el mando a distancia para seleccionar el número preestablecido que desea borrar.
3. Pulse CLEAR (d) en el mando a distancia para borrar el número preestablecido.
 - Una vez borrado, el número de la pantalla se apaga.

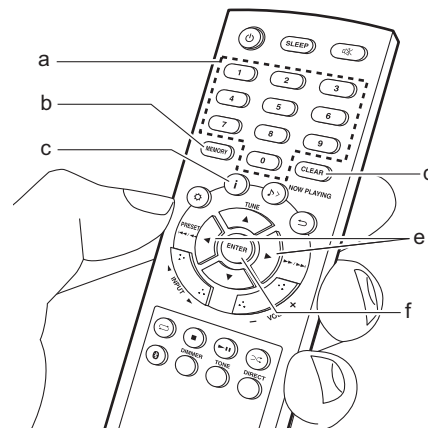



Cómo cambiar el orden de visualización de las emisoras

Puede ordenar las emisoras disponibles alfabéticamente o por múltiplex.

1. Pulse ENTER (f) varias veces para configurar el orden de visualización con una de estas opciones.

Alphabet (ajuste predeterminado) : Clasificación de las emisoras por orden alfabético.

Multiplex: Clasificación de las emisoras por múltiplex.

(estéreo, mono).

Calidad: Muestra la calidad de la señal.

0 - 59: Recepción deficiente

60 - 79: Recepción buena

80 - 100: Recepción excelente

Nombre del múltiplex : Muestra el nombre del múltiplex actual.

Número y frecuencia del múltiplex : Muestra el número y la frecuencia del múltiplex actual.

Visualización de la información sobre la radio DAB

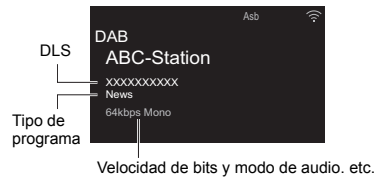

DLS (Dynamic Label Segment) : Cuando sintonice una emisora que retransmita datos de texto DLS, el texto se desplazará por la pantalla.

Tipo de programa : Muestra el tipo de programa.

La siguiente información se activa en la pantalla cada vez que pulsa **i** (c) en el mando a distancia.

Número preestablecido : El número preestablecido se visualiza cuando se han preestablecido emisoras.

Velocidad de bits y modo de audio : Muestra la velocidad de bits de la emisora y el modo de audio

Reproducción BLUETOOTH®

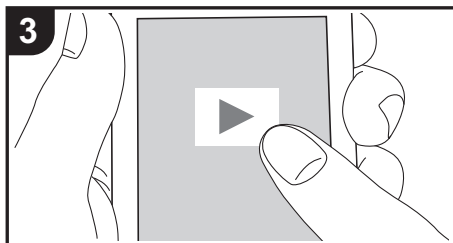
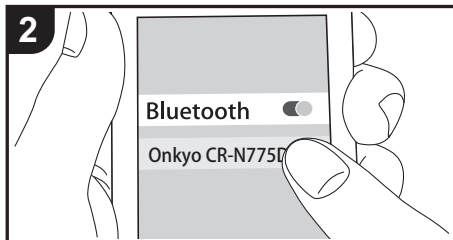
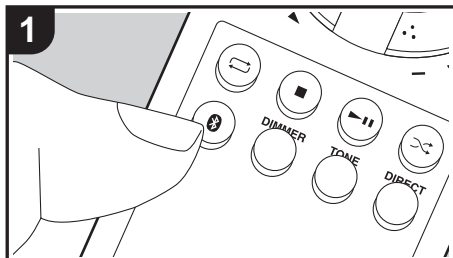

Emparejado

Realice el siguiente procedimiento cuando la unidad esté encendida.

1. Cuando se pulsa el botón  en el mando a distancia, se muestra "Now Pairing..." en la pantalla y el modo de emparejamiento se activa.

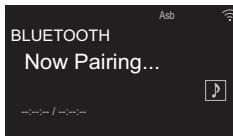

2. Active (encienda) la función BLUETOOTH del dispositivo con tecnología inalámbrica BLUETOOTH, después seleccione esta unidad entre los dispositivos mostrados. Si se le pide una contraseña, introduzca "0000".
 - Esta unidad se muestra como "Onkyo CR-N775D XXXXXX".
3. "Now Pairing..." en la pantalla cambia al nombre del dispositivo habilitado con tecnología inalámbrica BLUETOOTH.
 - Para conectar otro dispositivo habilitado con tecnología inalámbrica BLUETOOTH, mantenga pulsado el botón  hasta que se muestre "Now Pairing...", después realice el paso 2 anterior. Esta unidad puede almacenar la información de hasta ocho dispositivos emparejados.
 - El área de cobertura es de unos 32'/10 metros. Tenga en cuenta que la conexión con todos los dispositivos habilitados con tecnología inalámbrica BLUETOOTH no siempre está garantizada.

Reproducción

Realice el siguiente procedimiento cuando la unidad esté encendida.

1. Lleve a cabo el procedimiento de conexión en el dispositivo habilitado con tecnología inalámbrica BLUETOOTH.
2. El selector de entrada de esta unidad cambiará automáticamente a BLUETOOTH.
3. Reproduzca los archivos de música. Suba el volumen del dispositivo habilitado con tecnología inalámbrica BLUETOOTH hasta un nivel adecuado.
 - Debido a las características de la tecnología inalámbrica BLUETOOTH, el sonido producido en esta unidad puede llevar un ligero retraso respecto al sonido reproducido en el dispositivo con tecnología inalámbrica BLUETOOTH activado.

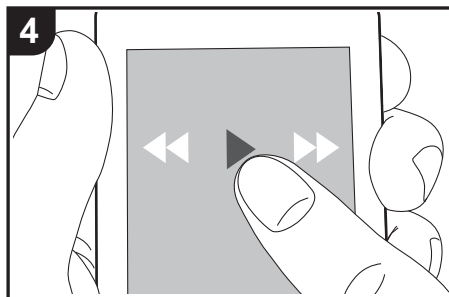
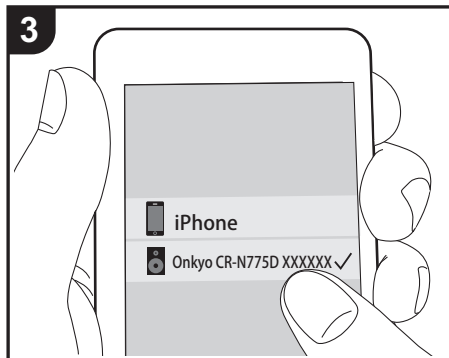
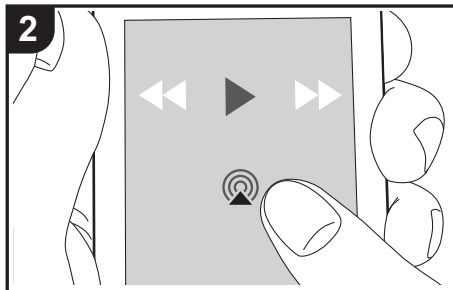
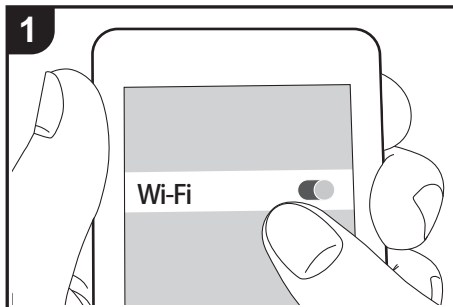

AirPlay®



e.g., iOS 10

Operaciones básicas

Puede disfrutar sin cables de los archivos de música almacenados en un iPhone®, iPod touch® o iPad® conectado al mismo punto de acceso que esta unidad. Actualice la versión de sistema operativo en su dispositivo iOS a la última versión.

1. Conecte el dispositivo iOS a la misma red que esta unidad.
2. Pulse el ícono AirPlay  en la pantalla de reproducción de la aplicación de música en el dispositivo iOS y seleccione esta unidad de la lista de dispositivos visualizada.
 - Esta unidad se muestra como "Onkyo CR-N775D XXXXXX".
 - Si se ha establecido una "AirPlay Password" en esta unidad, introduzca la contraseña que estableció.
3. Reproduzca los archivos de música en el dispositivo iOS.
 - En el momento de la compra, la función Network Standby está ajustada en On, y cuando comienza la reproducción de AirPlay, la alimentación de la unidad se enciende automáticamente y se inicia la reproducción.
 - Debido a las características de la tecnología inalámbrica AirPlay, el sonido producido en esta unidad puede quedar ligeramente detrás del sonido reproducido en el dispositivo con AirPlay activado.
 -  y  en el mando a distancia no funcionan. Opere desde el dispositivo iOS.

También puede reproducir archivos de música en el ordenador con iTunes (Ver. 10.2.2 o posterior). Asegúrese de que esta unidad y el ordenador están conectados a la misma red, haga clic en el ícono AirPlay  en iTunes, seleccione esta unidad de la lista de dispositivos mostrada e inicie la reproducción de un archivo de música.

Reproducir audio desde un dispositivo externo

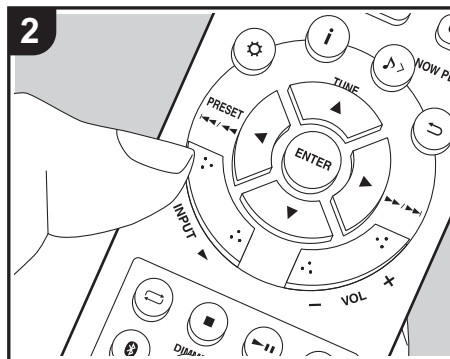
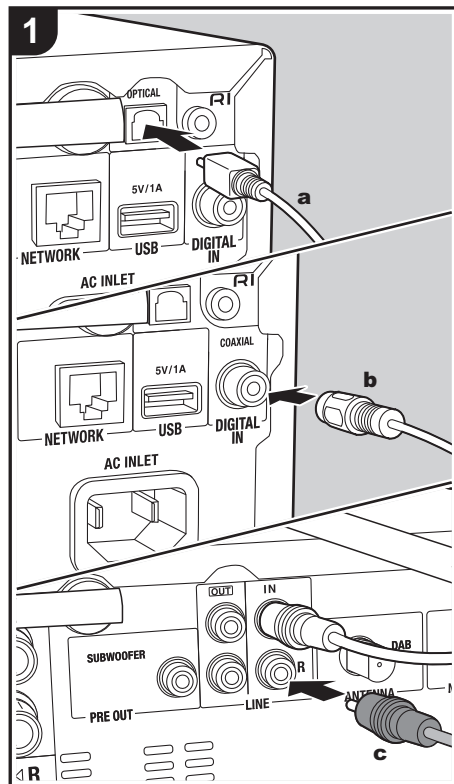

Conexiones

Puede reproducir el audio de dispositivos externos como televisores y videoconsolas a través de esta unidad. Si el dispositivo externo tiene un conector de salida digital óptico o un conector digital coaxial, conecte usando un cable óptico digital o un cable coaxial digital a los conectores DIGITAL IN OPTICAL/COAXIAL de esta unidad. Cuando vaya a conectar el dispositivo externo con un cable de audio analógico, conéctelo al conector LINE IN de esta unidad.

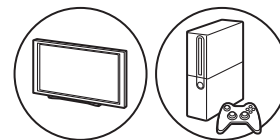

Reproducción

Realice el siguiente procedimiento cuando la unidad esté encendida.

1. Cuando reproduzca un dispositivo conectado al terminal DIGITAL IN OPTICAL, pulse INPUT ◀▶ repetidamente para cambiar la entrada en esta unidad a "OPTICAL".

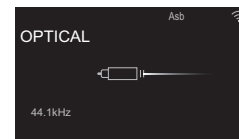

Cuando reproduzca un dispositivo conectado al terminal DIGITAL IN COAXIAL, pulse INPUT ◀▶ repetidamente para cambiar la entrada en esta unidad a "COAXIAL".

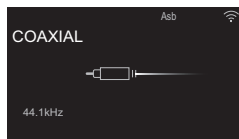

Cuando reproduzca un dispositivo conectado al terminal LINE IN, pulse INPUT ◀▶ repetidamente para cambiar la entrada en esta unidad a "LINE".

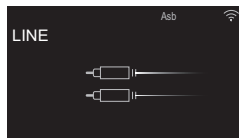

2. Inicie la reproducción en el reproductor.

- Cuando se ha conectado con un cable óptico digital o un cable coaxial digital, esta unidad es compatible con señales PCM lineales de hasta 192 kHz/24 bits por entrada.

Conexión con Componentes RI Onkyo

Si conecta un componente Onkyo con un conector RI a la unidad mediante un cable RI y un cable de audio analógico, podrá vincular la selección de entrada y alimentación de la unidad y utilizarlo con el mando a distancia de esta. Si desea más información, consulte el manual de instrucciones del componente con

conector RI.

- Cuando conecte un reproductor MD Onkyo, tendrá que cambiar el nombre del selector de entrada. (→P42, "Input Name")
Cambie el nombre del conector al que esté conectado el dispositivo externo, "COAXIAL", "OPTICAL", etc., a "MD".

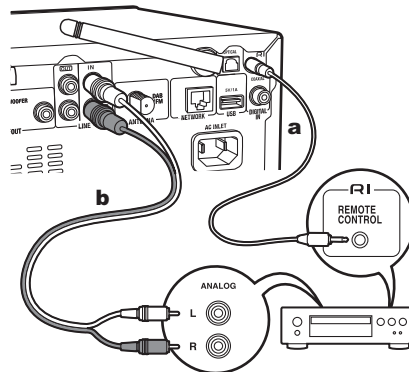

a Cable RI, **b** Cable de audio analógico

- Si hay dos conectores RI, la función de los dos conectores es la misma. Se pueden usar ambos conectores.
- La conexión solo de los conectores RI no es suficiente para hacer funcionar el sistema. Conecte también un cable de audio analógico correctamente.
- Algunos componentes podrían no ser compatibles con todas las funciones RI.

Music Server

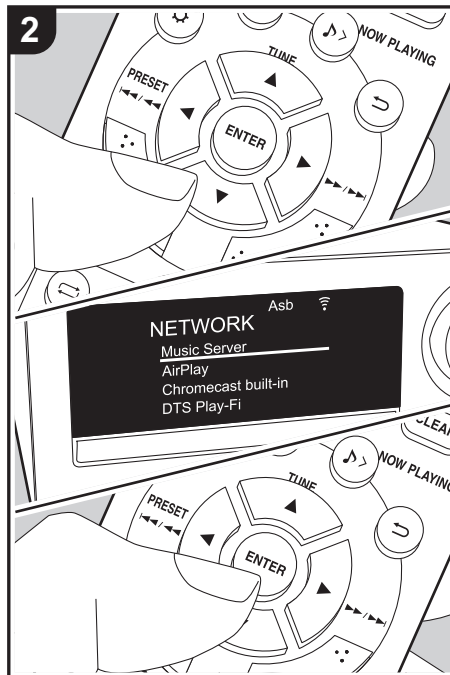
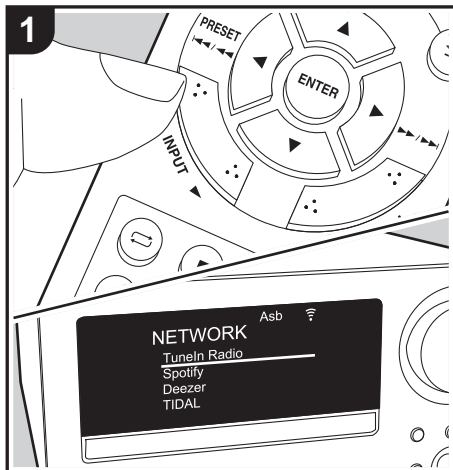

Es posible transmitir archivos de música almacenados en PC o dispositivos NAS conectados a la misma red que esta unidad. Los servidores de red compatibles con esta unidad son PC que tienen instalados reproductores con la función de servidor de Windows Media® Player 11 o 12, o dispositivos NAS compatibles con la función de red local. Puede que necesite realizar algunos ajustes antes de usar Windows Media® Player 11 o 12. Tenga en cuenta que con PCs, únicamente se pueden reproducir los archivos de música registrados en la biblioteca de Windows Media® Player.

Configuración de Windows Media® Player

■ Windows Media® Player 11

1. Encienda el PC y abra Windows Media® Player 11.
2. En el menú "Library", seleccione "Media Sharing" para visualizar un cuadro de diálogo.
3. Seleccione la casilla "Share my media" y haga clic en "OK" para mostrar los dispositivos compatibles.
4. Seleccione esta unidad y, a continuación, haga clic en "Allow".
 - Cuando se selecciona, el icono correspondiente se marca.
5. Haga clic en "OK" para cerrar el cuadro de diálogo.
 - Dependiendo de la versión de Windows Media® Player, es posible que haya diferencias en los nombres de los elementos que se pueden seleccionar.

■ Windows Media® Player 12

1. Encienda el PC y abra Windows Media® Player 12.
2. En el menú "Stream", seleccione "Turn on media streaming" para visualizar un cuadro de diálogo.
 - Si la transmisión de medios ya está activada,



seleccione "More streaming options..." en el menú "Stream" para ver la lista de reproductores de la red y, a continuación, vaya al paso 4.

3. Haga clic en "Turn on media streaming" para visualizar una lista de los reproductores en la red.
4. Seleccione esta unidad en "Media streaming options" y compruebe que está ajustada a "Allow".
5. Haga clic en "OK" para cerrar el cuadro de diálogo.
 - Dependiendo de la versión de Windows Media® Player, es posible que haya diferencias en los nombres de los elementos que se pueden seleccionar.

Reproducción

Realice el siguiente procedimiento cuando la unidad esté encendida.

1. Arranque el servidor (Windows Media® Player 11, Windows Media® Player 12, o dispositivo NAS) que contenga los archivos de música que quiera reproducir.
2. Asegúrese de que los PC y/o dispositivos NAS estén correctamente conectados a la misma red que la unidad.
3. Pulse repetidamente INPUT ◀/▶ en el mando a distancia para cambiar la entrada a NETWORK.
4. Seleccione "Music Server" con los cursores del mando a distancia y pulse ENTER (a).
5. Seleccione el servidor o archivo de música con los cursores del mando a distancia y pulse ENTER para confirmar (a). Para volver a la pantalla anterior, pulse ⇨ (c).
 - Si se muestra "No Server", compruebe que la red esté conectada correctamente.
 - Dependiendo del servidor utilizado y de los archivos reproducidos, puede que no se muestren el tiempo de reproducción transcurrido y el tiempo de

reproducción restante.

- En cuanto a los archivos de música en un servidor, cada carpeta puede contener hasta 20.000 pistas y las carpetas se pueden anidar hasta en 16 niveles.

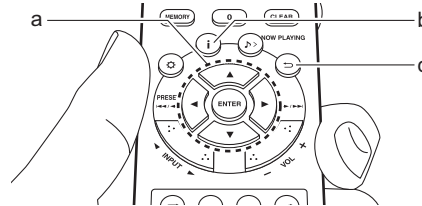

■ Funciones para buscar y ordenar archivos de música

Si el servidor que está utilizando permite las búsquedas, es posible usar las siguientes funciones de búsqueda. Además, si el servidor que está utilizando permite ordenar los archivos, es posible usar las siguientes funciones de ordenamiento.

Cómo buscar archivos de música y seleccionarlos
Siga el siguiente procedimiento cuando se muestren los servidores que puedan usarse como servidores de música.

1. Con ▲/▼ en el mando a distancia, seleccione el servidor que tenga el archivo de música que desee reproducir y pulse ENTER (a).
2. Con ▲/▼ en el mando a distancia, seleccione la carpeta Search y pulse ENTER (a). Existen las siguientes 3 carpetas Search.
 - "Search by Artist": Selecciónela al buscar por el nombre del artista.
 - "Search by Album": Selecciónela al buscar por el

nombre del álbum.

- "Search by Track": Selecciónela al buscar por el nombre de la pista.
3. Con ▲/▼ en el mando a distancia, seleccione la carpeta y pulse ENTER (a).
 4. Introduzca el texto que quiere encontrar y pulse ENTER (a) para visualizar los resultados de la búsqueda.
 5. Con ▲/▼ en el mando a distancia, seleccione el archivo de música que desea reproducir y pulse ENTER (a).

Cómo ordenar archivos de música y seleccionarlos

Siga el siguiente procedimiento cuando se muestren los servidores que puedan usarse como servidores de música.

1. Utilice ▲/▼ y ENTER (a) en el mando a distancia para seleccionar la carpeta en el servidor que desea reproducir.
2. Pulse i (b) en el mando a distancia para cambiar el modo en el que se ordenan sus archivos de música como se muestra a continuación. (Algunos tipos de ordenamiento puede que no sean válidos.)
 - Cuando están ordenadas en el orden definido por el servidor que está utilizando (predeterminado), las pistas se reordenan por número de pista.
 - Cuando están ordenadas por número de pista, estas se reordenan por título.
 - Cuando están ordenadas por título, el orden de las pistas vuelve al orden predeterminado.
3. Con ▲/▼ en el mando a distancia, seleccione el archivo de música que desea reproducir y pulse ENTER (a).

Controlar la reproducción remota desde

un PC

Puede utilizar esta unidad para reproducir los archivos de música almacenados en su PC mediante el PC del interior de su red doméstica. Esta unidad admite reproducción remota con Windows Media® Player 12.

1. Encienda el PC y abra Windows Media® Player 12.
 2. Abra el menú "Stream" y compruebe que "Allow remote control of my Player..." esté marcado. Haga clic en "Turn on media streaming" para visualizar una lista de los reproductores en la red.
 3. Seleccione el archivo de música que desee reproducir con Windows Media® Player 12 y haga clic con el botón derecho. Para reproducir un archivo de música en otro servidor, abra el servidor de destino desde "Other Libraries" y seleccione el archivo de música que desee reproducir.
 4. Seleccione esta unidad en "Play to", abra la ventana "Play to" de Windows Media® Player 12 e inicie la reproducción en la unidad. Si su PC funciona con Windows® 8.1, haga clic en "Play to" y seleccione esta unidad. Si su PC funciona con Windows® 10, haga clic en "Cast to Device" y seleccione esta unidad. Las operaciones durante la reproducción remota son posibles desde la ventana "Play to" del PC.
 5. Ajuste el volumen utilizando la barra de volumen en la ventana "Play to".
- A veces, el volumen visualizado en la ventana de reproducción remota podría diferir del que aparece en la pantalla de la unidad. Además, cuando se ajusta el volumen desde la unidad, esto no se ve reflejado en la ventana "Play to".
 - La reproducción a distancia no es posible cuando se utiliza un servicio de red o se reproducen archivos de música en un dispositivo de almacenamiento USB.

- Dependiendo de la versión de Windows, es posible que haya diferencias en los nombres de los elementos que se pueden seleccionar.

Formatos de audio compatibles

Esta unidad es compatible con los siguientes formatos de archivos de música.

- No es compatible la reproducción a través de LAN inalámbrica de velocidades de muestreo de 88,2 kHz o superior, o DSD.
- La reproducción a distancia de FLAC y DSD no es compatible.
- Son compatibles los archivos de tasa de bits variable (VBR). Sin embargo, el tiempo de reproducción podría no visualizarse correctamente.
- La reproducción a distancia no es compatible con la reproducción sin pausas.

MP3 (.mp3/.MP3):

- Formatos compatibles: MPEG-1/MPEG-2 Audio Layer 3
- Tasas de muestreo compatibles: 32 kHz, 44,1 kHz, 48 kHz
- Tasas de bits compatibles: Entre 8 kbps y 320 kbps y VBR.

WMA (.wma/.WMA):

- Tasas de muestreo compatibles: 44,1 kHz, 48 kHz
- Tasas de bits compatibles: Entre 5 kbps y 320 kbps y VBR.
- Los formatos WMA Pro/Voice/WMA Lossless/WMA DRM no son compatibles

WAV (.wav/.WAV):

Los archivos WAV incluyen audio digital PCM sin comprimir.

- Tasas de muestreo compatibles: 44,1 kHz, 48 kHz, 88,2 kHz, 96 kHz, 176,4 kHz, 192 kHz
- Bit de cuantificación: 8 bits, 16 bits, 24 bits

AIFF (.aiff/.aifl/.aifc/.afc/.AIFF/.AIF/.AIFC/.AFC):

Los archivos AIFF incluyen audio digital PCM sin comprimir.

- Tasas de muestreo compatibles: 44,1 kHz, 48 kHz, 88,2 kHz, 96 kHz, 176,4 kHz, 192 kHz
- Bit de cuantificación: 8 bits, 16 bits, 24 bits

AAC (.aac/.m4a/.mp4/.3gp/.3g2/.AAC/.M4A/.MP4/.3GP/.3G2):

- Formatos compatibles: Audio MPEG-2/MPEG-4
- Tasas de muestreo compatibles: 44,1 kHz, 48 kHz, 88,2 kHz, 96 kHz
- Tasas de bits compatibles: Entre 8 kbps y 320 kbps y VBR.

FLAC (.flac/.FLAC):

- Tasas de muestreo compatibles: 44,1 kHz, 48 kHz, 88,2 kHz, 96 kHz, 176,4 kHz, 192 kHz
- Bit de cuantificación: 8 bits, 16 bits, 24 bits

LPCM (PCM lineal):

- Tasas de muestreo compatibles: 44,1 kHz, 48 kHz
- Bit de cuantificación: 16 bits

Apple Lossless (.m4a/.mp4/.M4A/.MP4):

- Tasas de muestreo compatibles: 44,1 kHz, 48 kHz, 88,2 kHz, 96 kHz, 176,4 kHz, 192 kHz
- Bit de cuantificación: 16 bits, 24 bits

DSD (.dsf/.dff/.DSF/.DFF):

- Formatos compatibles: DSF/DSDFIF
- Tasas de muestreo compatibles: 2,8 MHz, 5,6 MHz, 11,2 MHz

Usar un ordenador para guardar y borrar la música de un USB HDD conectado a esta unidad

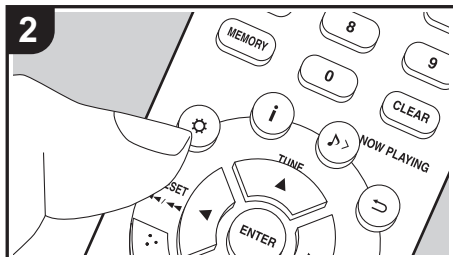
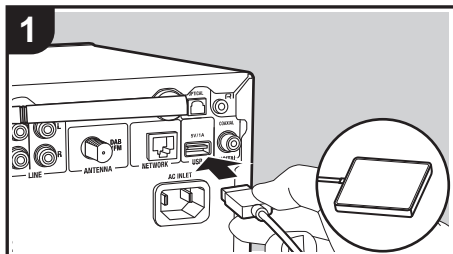

Operaciones básicas

Puede guardar y borrar archivos de música directamente desde una red, sin tener que desconectar el HDD (disco duro) conectado al puerto USB de la parte trasera de la unidad principal y conectarlo a un ordenador.

1. Conecte su HDD al puerto USB de la **parte trasera** de la unidad principal. Cuando conecte un HDD, utilice un HDD para Windows®.
 - Para usar esta función, conecte su HDD al puerto USB de la **parte trasera** de la unidad principal.
2. Formatee el HDD conectado. Seleccione "Option" - "Storage" - "Format" en el menú de esta unidad, seleccione "Yes" y después pulse ENTER.
 - Es necesario formatearlo con esta unidad cuando se usa esta función.
 - No cambie la unidad principal al modo de espera hasta que no se haya completado el formateo.
 - Cuando formatee el HDD, todos los datos del mismo se borrarán, de modo que debería realizar una copia de seguridad de los datos antes de formatear.
 - Si no puede formatearlo en esta unidad, primero hágalo en su ordenador y después intente de nuevo formatearlo en esta unidad.
3. Seleccione "Option" - "Power Management" - "Network Standby" en el menú de esta unidad, seleccione "On (USB Power)" y después pulse ENTER.

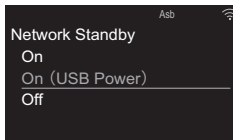

4. Cambie esta unidad al modo de espera.
 - Cuando esta unidad está encendida, no puede usar un ordenador para acceder al HDD conectado al puerto USB de la parte trasera de la unidad principal.
5. En un ordenador conectado a la misma red que esta unidad, visualice la lista de dispositivos conectados a la red.
 - Esta unidad se muestra como "Model name XXXXXX". (XXXXXX son caracteres alfanuméricos que identifican cada unidad) En Windows®, haga clic en el icono que muestra la unidad como un ordenador en vez del que la muestra como un dispositivo multimedia.
6. En la carpeta "USB Storage" de la carpeta de esta unidad verá el contenido del HDD conectado al puerto USB de la parte trasera de la unidad principal. Use las operaciones normales del ordenador para guardar y borrar los archivos.
 - Hemos confirmado el funcionamiento de esta función en los siguientes SO. (En marzo de 2017) Windows® 7 Windows® 8.1 Windows® 10 macOS Sierra 10.12
 - Si esta unidad no aparece en la lista de la red en Windows®, lleve a cabo la operación "Actualizar según las últimas informaciones".
 - No se garantiza el funcionamiento cuando se reproducen pistas, etc. guardadas en un HDD conectado a esta unidad en otro equipo a través de una red.

Usar la alarma para iniciar la reproducción

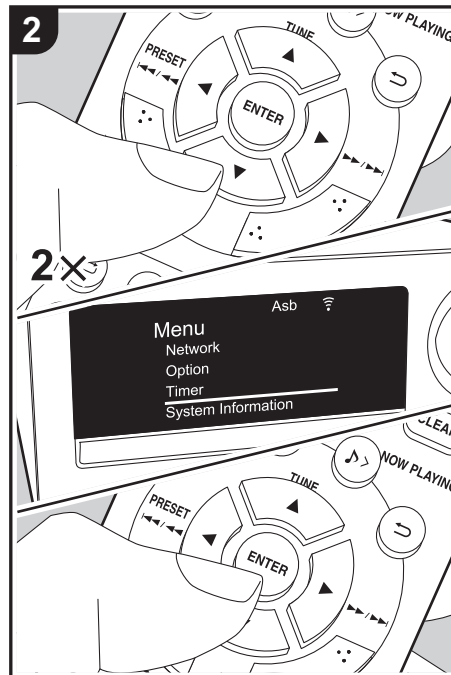
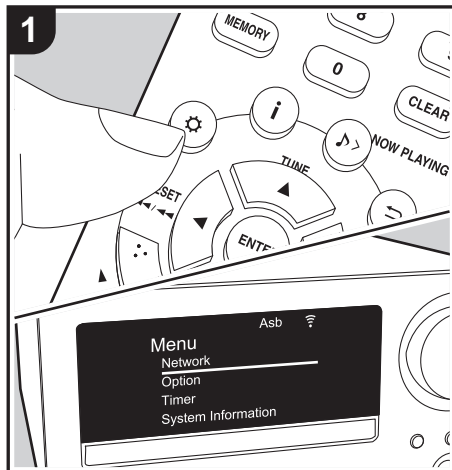

Configuración

A la hora establecida, la unidad se enciende e inicia la reproducción de la fuente deseada. Puede establecer dos temporizadores diferentes, "Timer 1" y "Timer 2". Asegúrese de que el reloj de esta unidad esté ajustado correctamente. No puede utilizar los temporizadores si no se ha ajustado el reloj.

1. Pulse en el mando a distancia para visualizar el menú.
2. Pulse (b) para seleccionar "Timer", y luego pulse ENTER (c).
3. Pulse (b) para seleccionar "Timer 1" o "Timer 2" y pulse ENTER (c).

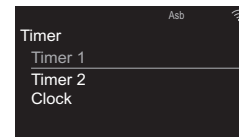

4. Pulse ENTER (c) cuando aparezca "Timer Set".
5. Pulse (b) para seleccionar la fuente que desea usar para la reproducción con temporizador, después pulse ENTER (c).
 - Las fuentes que puede seleccionar son "CD", "FM/DAB" y "MD".
 Cuando seleccione "FM/DAB", pulse (b) para seleccionar una emisora preestablecida y pulse ENTER (c). Si no hay emisoras preestablecidas, no se muestra "FM/DAB".
 Para seleccionar "MD", primero es necesario que vaya a los menús "Option" - "Input Name" para establecer una entrada para un conector en "MD".
 Si no está establecido "MD" para una entrada, cuando el temporizador se inicia no se emite

nada.

6. Pulse ▲/▼ (b) para seleccionar "Every" o "Once" y pulse ENTER (c).
Si selecciona "Every", seleccione los días de la semana entre "Everyday", "Sunday", "Monday", "Tuesday", "Wednesday", "Thursday", "Friday", "Saturday", "Mon-Fri", "Tue-Sat" y "Sat-Sun" y confirme. Si selecciona "Once", seleccione un día de la semana entre "Sunday", "Monday", "Tuesday", "Wednesday", "Thursday", "Friday" o "Saturday" y confirme.
7. Use ▲/▼ (b) para ajustar la hora de inicio de la alarma, la hora de fin y el volumen (0 a 50) en orden, después pulse ENTER (c) para confirmar cada selección.
 - El indicador TIMER se ilumina cuando se ha completado la configuración, y el que contenido que estableció se muestra en la pantalla.
8. Pulse ⏻ (a) para cambiar la unidad al modo de espera.
 - La alarma no funciona cuando la unidad está encendida.

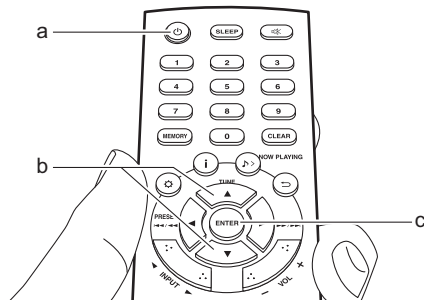

Compruebe si el ajuste de alarma está On o Off:

Cuando el indicador TIMER está encendido y en rojo, la alarma está activada. La alarma está desactivada si el indicador está apagado.

Poner el ajuste de alarma en On o Off: Si la alarma ya está establecida, puede activar o desactivar la función.

1. Pulse ✨ en el mando a distancia para visualizar el menú, pulse ▲/▼ (b) para seleccionar "Timer" y después pulse ENTER (c).
2. Pulse ▲/▼ (b) para seleccionar "Timer 1" o "Timer 2" y pulse ENTER (c).
3. Para desactivar, pulse ENTER (c) cuando aparezca "Timer Off".
 - Para activar, pulse ENTER (c) cuando aparezca "Timer On".
 - Pulse ▲/▼ (b) para seleccionar "Timer Call", después pulse ENTER (c) para comprobar el contenido que ha establecido.
4. Pulse ⏻ (a) para cambiar la unidad al modo de espera.

Introducción de texto, ajuste de la calidad del sonido, etc.

Introducción de texto

Para la introducción de texto, contraseñas, etc., se utiliza el siguiente procedimiento.

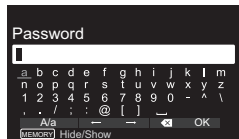

1. Seleccione un carácter o símbolo con los cursores (a) y pulse ENTER (b). Repítalo para introducir texto.
 "A/a": Cambia entre mayúsculas y minúsculas.
 "←" "→": Mueve el cursor a la dirección de la flecha.
 "☒": Elimina un carácter a la izquierda del cursor.
 "□": Inserta un espacio.
 - Para seleccionar si enmascarar la contraseña con "*" o mostrarla en texto sin formato, pulse MEMORY (e) en el mando a distancia.
2. Cuando termine, seleccione "OK" con los cursores (a) y pulse ENTER (b).

Ajuste de la calidad de sonido

Ajuste de los graves (Bass)

1. Pulse el botón TONE (c).
2. Pulse los botones ▲/▼ (a) para ajustar los graves.
(De -6 a +6)

Ajuste de los agudos (Treble)

1. Pulse el botón TONE (c) dos veces.
2. Pulse los botones ▲/▼ (a) para ajustar los agudos.

(De -6 a +6)

Enfatizar el rango bajo (PM.Bass)

1. Pulse el botón TONE (c) tres veces.
2. Pulse los botones ▲/▼ (a) para seleccionar "On" y pulse ENTER (b).

Reproducción fiel del sonido original (modo DIRECT)

El procesamiento que afecta a la calidad del sonido se desactivará para reproducir un sonido más cercano al original.

1. Pulse DIRECT (d).
2. Pulse los botones ▲/▼ (a) para seleccionar "On" y pulse ENTER (b).
 - Cuando se activa el modo DIRECT, se desactivan Bass, Treble y PM.Bass.

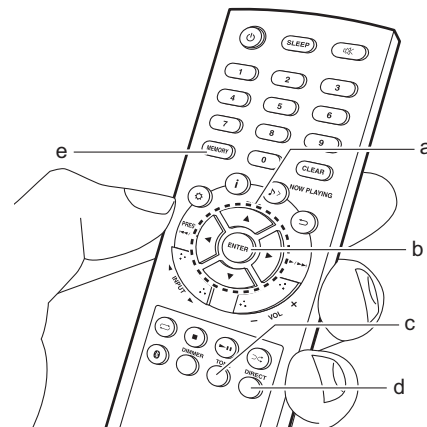

Uso de aplicaciones

DTS Play-Fi

Con DTS Play-Fi, puede disfrutar sin cables de música con su teléfono inteligente o tableta conectándose a la misma red que la unidad. Conecte múltiples productos habilitados con Play-Fi a la misma red para disfrutar escuchando la misma música en cada una de las habitaciones de su casa, sin cables. Consulte lo siguiente para más información.

>>> [Haga clic aquí](#) <<<



Play Queue

Puede usar la función Play Queue descargando la "Onkyo Controller" en su teléfono inteligente o tableta. La función Play Queue le permite guardar temporalmente el orden en el que se reproducen las pistas en dispositivos de almacenamiento USB y en Music Server y editar este orden. Consulte lo siguiente para más información.

>>> [Haga clic aquí](#) <<<





Información complementaria sobre las funciones del reproductor

Debido a las actualizaciones de firmware (el software del sistema) tras la compra o a cambio de firmware durante la producción del producto, es posible que se produzcan adiciones o cambios en las funciones disponibles en comparación con las que se describen en el manual de instrucciones.

Para información sobre las funciones del reproductor que se han añadido o cambiado, consulte las siguientes referencias.

- Algunas funciones del reproductor puede que ya estuvieran instaladas en su unidad cuando la compró.

Información complementaria sobre las funciones del reproductor

>>> Haga clic aquí <<<



Configuración avanzada

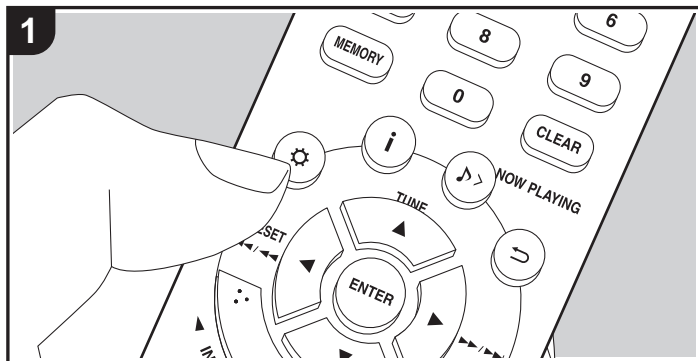

La unidad le permite configurar ajustes avanzados para brindarle una experiencia todavía mejor.

1. Pulse en el mando a distancia.

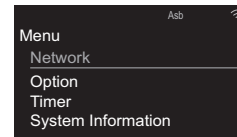

2. Una vez que se visualice el menú, seleccione el contenido o el ajuste con ▲/▼ (a) del mando a distancia y pulse ENTER (c) para confirmar su selección. Para volver a la pantalla anterior, pulse ⇨ (b).
3. Para salir de los ajustes, pulse .

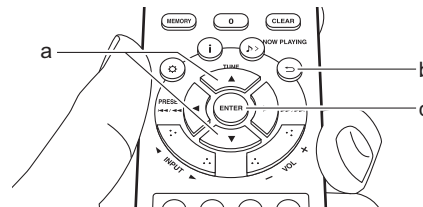

Network

■ Connection Type

Seleccione el tipo de conexión de red.

"Wi-Fi": Para conectar mediante LAN inalámbrica

"Wired" (Valor predeterminado): Para conectar mediante LAN con cable
Ejecute "Wi-Fi Setup" si selecciona "Wi-Fi".

■ Wi-Fi Setup

Realice la configuración de la conexión Wi-Fi. (→P10)



Solo se puede realizar cuando "Wi-Fi" está seleccionado en "Connection Type".

- Puede configurar la conexión Wi-Fi utilizando un navegador web en un ordenador. Para más información, consulte "Web Setup" (➔P43).

■ **DHCP**

"On" (Valor predeterminado): Configuración automática mediante DHCP
 "Off": Configuración manual sin DHCP

Si selecciona "Off", deberá configurar "IP Address", "Subnet Mask", "Gateway" y "DNS Server" manualmente.

■ **IP Address**

Muestra/Ajusta la dirección IP.

■ **Subnet Mask**

Muestra/Ajusta la máscara de subred.

■ **Gateway**

Muestra/Ajusta la puerta de enlace.

■ **DNS Server**

Muestra/Ajusta el servidor DNS primario.

■ **Proxy URL**

Muestra/Ajusta la URL del servidor proxy.

■ **Proxy Port**

Muestra/ajusta el número del puerto del servidor proxy al introducir "Proxy URL".

■ **Friendly Name**

Cambie el nombre de esta unidad mostrado en otros dispositivos conectados a la red por un nombre que pueda reconocer fácilmente. Puede introducir hasta 31 caracteres. Para información sobre cómo introducir texto, consulte "Introducción de texto" (➔P36)

■ **AirPlay Password**

Puede establecer una contraseña de hasta 31 caracteres, de tal manera que solo los usuarios registrados puedan usar AirPlay. Para información sobre cómo introducir

texto, consulte "Introducción de texto" (➔P36).

■ **Network Check**

Puede comprobar la conexión de red.

Option

■ **Power Management**

| | |
|-----------------|--|
| Auto Standby | Este ajuste pone la unidad en modo de espera automáticamente después de 20 minutos de inactividad sin ningún tipo de entrada de audio. "On": La unidad pasará automáticamente al modo de espera. "Off": La unidad no entrará automáticamente en el modo de espera. <ul style="list-style-type: none"> • Los valores predeterminados varían dependiendo de la regiones. |
| Network Standby | Cuando esta función está en "On", usted puede activar la alimentación de la unidad a través de la red utilizando una aplicación que pueda controlar esta unidad. <ul style="list-style-type: none"> • Cuando ha seleccionado "On (USB Power)" y esta unidad está en modo de espera, puede utilizar un ordenador conectado a la misma red que esta unidad para acceder al HDD conectado al puerto USB de la parte trasera de la unidad principal. • Si "On" (ajuste por defecto) o "On (USB Power)" están seleccionados, el consumo de energía durante el modo de espera será mayor de lo normal. • Cuando se pierde la conexión a la red, puede que "Network Standby" se desactive para reducir el consumo de energía. |



| | |
|-------------------------------|---|
| Bluetooth Wakeup / Clock Call | <p>Esta función activa la unidad cuando está en el modo de espera conectando un dispositivo habilitado con tecnología inalámbrica BLUETOOTH. Además, si se pulsa DISPLAY en la unidad principal o  en el mando a distancia mientras la unidad está en modo de espera, se muestra la hora actual.</p> <p>"On": Cuando se va a usar esta función</p> <p>"Off" (Valor predeterminado): Cuando no se va a usar esta función</p> <ul style="list-style-type: none"> • Cuando se ajusta esta función como "On", se incrementa el consumo de energía incluso cuando la unidad está en el modo de espera. • Este ajuste se fija en "Off" si "Bluetooth" - "Auto Input Change" está configurado como "Off". |
|-------------------------------|---|

■ Storage

| | |
|-------------|--|
| Information | Se muestra el sistema de archivos, la capacidad disponible y la capacidad total del HDD conectado al puerto USB de la parte trasera de la unidad principal. |
| Format | <p>Formatee el HDD conectado al puerto USB de la parte trasera de la unidad principal. Para usar un ordenador conectado a la misma red que esta unidad para acceder a un HDD conectado a esta unidad, es necesario que esta unidad formatee el HDD. Cuando formatee el HDD, todos los datos del mismo se borrarán, de modo que debería realizar una copia de seguridad de los datos antes de formatear. Para formatear seleccione "Yes" y después pulse ENTER.</p> <ul style="list-style-type: none"> • Las pistas, archivos, etc., contenidos en un HDD formateado en esta unidad no pueden verse aunque se conecte directamente a un ordenador. |

■ Language

Seleccione el idioma mostrado en la pantalla.
 English (Valor predeterminado), German, French, Spanish, Italian, Dutch, Swedish, Russian, Chinese

■ Tuner

| | |
|-----------------|---|
| FM Search Level | <p>Puede elegir que la función de sintonización automática seleccione únicamente aquellas emisoras FM con una buena recepción si esta se detiene con regularidad en emisoras FM con una recepción débil.</p> <p>"Normal" (Valor predeterminado)</p> <p>"Strong": Únicamente se seleccionarán aquellas emisoras con una buena recepción.</p> |
| DAB Scan | Puede ejecutar la búsqueda automática cuando se añaden nuevas emisoras DAB o cuando cambia de casa. |
| DAB DRC | <p>El ajuste DRC (control de rango dinámico) permite reducir el rango dinámico de la radio digital DAB de modo que puedan escucharse las partes silenciosas incluso con niveles de volumen bajos: esta opción es ideal para escuchar la radio por la noche sin molestar a nadie.</p> <p>"0" (Valor predeterminado): DRC inactivo</p> <p>"1": Reducción importante del rango dinámico</p> <p>"1/2": Pequeña reducción del rango dinámico</p> |
| Preset Write | <p>Solo se puede seleccionar cuando la entrada es "FM" o "DAB".</p> <p>Añada la emisora sintonizada a las preestablecidas.</p> |
| Preset Erase | <p>Solo se puede seleccionar cuando la entrada es "FM" o "DAB" y la emisora preestablecida está sintonizada.</p> <p>Borre la emisora sintonizada de las preestablecidas.</p> |



| | |
|-----------|--|
| Name Edit | Solo se puede seleccionar cuando la entrada es "FM" y la emisora preestablecida está sintonizada. Puede poner nombres a las emisoras que ha registrado. Para información sobre cómo introducir texto, consulte "Introducción de texto" (➔P36). |
|-----------|--|

■ Bluetooth

| | |
|-----------|---|
| Bluetooth | Seleccione si desea o no utilizar la función de BLUETOOTH. "On" (Valor predeterminado): Habilita la conexión con un dispositivo habilitado con tecnología inalámbrica BLUETOOTH mediante el uso de la función de BLUETOOTH. Seleccione "On" también al realizar varios ajustes BLUETOOTH. "Off": Cuando no use la función BLUETOOTH |
|-----------|---|

| | |
|-------------------|--|
| Auto Input Change | La entrada de la unidad cambiará automáticamente a "BLUETOOTH" cuando la conexión a la unidad se realice desde un dispositivo habilitado con tecnología inalámbrica BLUETOOTH. "On" (Valor predeterminado): La entrada pasará de inmediato a ser "BLUETOOTH" cuando se conecte un dispositivo habilitado con tecnología inalámbrica BLUETOOTH. "Off": La función está desactivada. <ul style="list-style-type: none"> Si la entrada no se cambia automáticamente, ajuste en "Off" y cambie la entrada manualmente. |
|-------------------|--|

| | |
|----------------|---|
| Auto Reconnect | Esta función vuelve a conectar automáticamente al dispositivo habilitado con tecnología inalámbrica BLUETOOTH conectado por última vez cuando se cambia la entrada a "BLUETOOTH". "On" (Valor predeterminado): Cuando se va a usar esta función "Off": Cuando no se va a usar esta función <ul style="list-style-type: none"> Puede que esto no funcione con algunos dispositivos habilitados con tecnología inalámbrica BLUETOOTH. |
|----------------|---|

| | |
|---------------------|---|
| Pairing Information | Puede inicializar la información de emparejamiento guardada en esta unidad. Pulse ▲/▼ para seleccionar "Clear", después pulse ENTER para inicializar la información de emparejamiento guardada en esta unidad. <ul style="list-style-type: none"> Esta función no inicializa la información de emparejamiento en el dispositivo habilitado con tecnología inalámbrica BLUETOOTH. Al emparejar la unidad de nuevo con el dispositivo, asegúrese de borrar la información de emparejamiento del dispositivo habilitado con tecnología inalámbrica BLUETOOTH de antemano. Para obtener información sobre cómo borrar la información de emparejamiento, consulte el manual de instrucciones del dispositivo habilitado con tecnología inalámbrica BLUETOOTH. |
|---------------------|---|

■ Input Name

Esto solo se muestra cuando "COAXIAL", "OPTICAL" o "LINE" está seleccionado como la fuente de entrada.
Puede cambiar el nombre de la entrada para el terminal al que ha conectado un reproductor de MD u otra fuente externa a "MD". No puede cambiar el nombre de la entrada para múltiples conectores a "MD". Si selecciona "None" (valor predeterminado), el nombre cambia de nuevo al nombre de entrada original.



Timer

Ajuste la hora (→P12) y configure la alarma. (→P34)

System Information

Se mostrarán la dirección MAC de esta unidad y la versión actual de firmware.

Factory Reset

Restaurar los ajustes de esta unidad al estado que tenían en el momento de envío. Se recomienda que anote los ajustes que ha cambiado antes de continuar con una restauración de fábrica. Seleccione "Yes" y confirme que desea continuar. La unidad pasará automáticamente al modo de espera cuando se haya completado la inicialización.

Update

No podrá seleccionar "Update" si no hay actualización de firmware.

■ via Network

Pulse ENTER para seleccionar si desea actualizar el firmware a través de la red.

■ via USB

Pulse ENTER para seleccionar si desea actualizar el firmware a través de USB.

Web Setup

Puede configurar la conexión Wi-Fi utilizando un navegador web en un ordenador. Asegúrese de que su ordenador está conectado al router de forma inalámbrica. Si esta unidad está conectada al router usando un cable ethernet, no podrá realizar este ajuste.

1. Encienda la unidad.
2. Pulse  en el mando a distancia, seleccione "Wi-Fi" en "Network" - "Connection Type" y después seleccione "Wi-Fi Setup".
3. Pulse / para seleccionar "Use iOS Device" y pulse ENTER.

4. En la lista de conexiones LAN inalámbricas de su ordenador, seleccione el SSID de esta unidad (softap_0009B0xxxxxx).
 - "xxxxxx" en SSID son los tres bytes inferiores de la dirección MAC.
5. Abra el navegador web de su ordenador y acceda a <http://192.168.200.1>.
6. Aparece el menú "Web Setup". Realice los ajustes de red para esta unidad.
 - Dependiendo del equipo utilizado o del entorno de conexión, puede que esta función no funcione.
 - Para más información sobre el funcionamiento del ordenador, consulte las instrucciones de funcionamiento apropiadas.
 - Puesto que este tipo de conexión no está codificada, podría implicar un riesgo menor de seguridad.



Actualización de Firmware

La función de actualización de esta unidad

La unidad dispone de una función que permite actualizar el firmware (el software del sistema) a través de una red o del puerto USB. Esto nos permite llevar a cabo mejoras de diversas operaciones y añadir características.

Cómo actualizar

Existen dos métodos de actualización de firmware: por medio de la red y por medio del USB. La actualización podría requerir aproximadamente 15 minutos para completarse mediante cualquiera de los métodos: por medio de la red o por medio de USB. Además, los ajustes actuales están garantizados independientemente del método utilizado para la actualización.

- Para obtener la información más reciente de las actualizaciones, visite el sitio web de nuestra empresa. No es necesario actualizar el firmware de la unidad si no hay actualizaciones disponibles.
- Cuando se lleva a cabo desde una red, puede que tarde aún más tiempo dependiendo del estado de la conexión.
- Durante una actualización, no
 - Desconecte y vuelva a conectar cualquier cable, dispositivo de almacenamiento USB o auriculares ni realice ninguna operación en el componente, como apagarlo
 - Acceso a esta unidad desde un PC o smartphone usando una aplicación

Descargo de responsabilidad: El programa y la documentación en línea incluida se le proporcionan para que los use bajo su propia responsabilidad. No nos haremos responsables y usted no podrá recurrir los daños causados por cualquier reclamación de cualquier tipo relacionada con el uso del programa o la documentación adjunta en línea, a pesar de la teoría legal, y sin importar si surge en agravio o contrato.



En ningún caso seremos responsables ante usted o ante terceros por cualquier daño especial, indirecto, incidental o consecuencial de ningún tipo, incluido pero

no limitado a la compensación, reembolso o daños a consecuencia de pérdidas de ganancias actuales o eventuales, pérdida de datos o por cualquier otra razón.

Actualización del firmware a través de la red

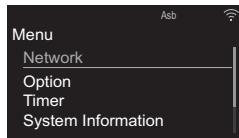
- Verifique que la unidad esté encendida, y que esté garantizada la conexión a Internet.
 - Apague el componente del controlador (PC, etc.) conectado a la red.
 - Detenga cualquier reproducción de radio por Internet, dispositivo de almacenamiento USB o contenido de servidor.
1. Cuando se pulsa  en el mando a distancia, el menú se visualiza en la pantalla.



2. Pulse / y ENTER para seleccionar "Update" - "vía Network" en orden.

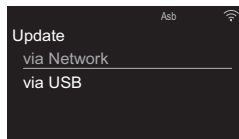

- No podrá seleccionar "Update" si no hay actualización de firmware.
3. Pulse ENTER para iniciar la actualización de firmware.
- Se visualizará "Update Complete" cuando se haya completado la actualización.
4. Pulse  ON/STANDBY en la unidad principal para

apagar la alimentación de la unidad. Si no hace nada, entonces la alimentación se apagará automáticamente tras 3 minutos. El proceso se ha completado y su firmware se ha actualizado a la última versión.

Si se visualiza un mensaje de error: Cuando ocurre un error, aparece el mensaje, "*-* Error!" en la pantalla de esta unidad. ("*" representa un carácter alfanumérico.) Compruebe lo siguiente:

- *-01, *-10: No se encontró el cable Ethernet. Conecte el cable Ethernet correctamente.
- *-02, *-03, *-04, *-05, *-06, *-11, *-13, *-14, *-16, *-17, *-18, *-20, *-21: Error de conexión a internet. Compruebe lo siguiente:
 - El router está encendido
 - Esta unidad y el router están conectados a través de la red

Pruebe a desconectar y, a continuación, vuelva a conectar la alimentación de la unidad y el router. Esto podría solucionar el problema. Si aún no puede conectarse a Internet, el servidor DNS o el servidor proxy podrían estar inactivos temporalmente. Compruebe el estado de servicio de su proveedor ISP.

- **Otros:** Desconecte y enseguida vuelva a conectar el cable de alimentación, y vuelva a repetir los pasos desde el inicio.

Actualización mediante USB

- Prepare un dispositivo de almacenamiento USB de 128 MB o más (formato de sistema de archivos FAT16 o FAT32).
- Elimine los datos almacenados en el dispositivo de almacenamiento USB.
- Apague el componente del controlador (PC, etc.)

conectado a la red.

- Detenga cualquier reproducción de radio por Internet, dispositivo de almacenamiento USB o contenido de servidor.
- Algunos dispositivos de almacenamiento USB podrían requerir mucho tiempo para cargar, podrían no cargarse correctamente, o podrían no ser alimentados correctamente dependiendo del dispositivo o de su contenido.
- No asumiremos ninguna responsabilidad por cualquier pérdida o daño de datos, ni por fallos de almacenamiento resultantes del uso del dispositivo de almacenamiento USB con esta unidad. Agradecemos su comprensión.

1. Conecte el dispositivo de almacenamiento USB a su PC.
2. Descargue el archivo de firmware desde el sitio web de nuestra empresa a su PC y descomprímalo. Los archivos de firmware son nombrados de la siguiente manera:

```
ONKCRN*****_*****_*
*.zip
```



Descomprima el archivo en su PC. El número de archivos y carpetas descomprimidos varía dependiendo del modelo.

3. Copie todos los archivos y carpetas descomprimidos a la carpeta raíz del dispositivo de almacenamiento USB.
 - Asegúrese de copiar los archivos descomprimidos.
4. Conecte el dispositivo de almacenamiento USB al puerto USB de esta unidad.
 - Si conecta una unidad de disco duro USB al puerto USB de la unidad, le recomendamos que utilice el adaptador de CA para alimentarlo.
 - Si el dispositivo de almacenamiento USB ha sido

particionado, cada sección será tratada como un dispositivo independiente.

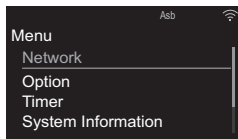
5. Cuando se pulsa el botón  en el mando a distancia, el menú se visualiza en la pantalla.



6. Pulse  /  y ENTER para seleccionar "Update" - "via USB" en orden.

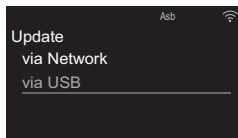

- No podrá seleccionar "Update" si no hay actualización de firmware.



7. Pulse ENTER para iniciar la actualización de firmware.
 - Se visualizará "Update Complete" cuando se haya completado la actualización.
8. Pulse  ON/STANDBY en la unidad principal para apagar la alimentación de la unidad. Si no hace nada, entonces la alimentación se apagará automáticamente tras 3 minutos. El proceso se ha completado y su firmware se ha actualizado a la última versión.
9. Retire el dispositivo de almacenamiento USB de esta unidad.

Si se visualiza un mensaje de error: Cuando ocurre un error, aparece el mensaje, "*-*-* Error!" en la pantalla de esta unidad. Compruebe lo siguiente:

- ***-01, *-10:** No se encontró el dispositivo de almacenamiento USB. Compruebe que el dispositivo de almacenamiento USB o el cable USB estén correctamente insertados en el puerto USB de esta unidad.
Conecte el dispositivo de almacenamiento USB a una fuente de alimentación externa si tiene su propia fuente de alimentación.
- ***-05, *-13, *-20, *-21:** El archivo del firmware no está presente en la carpeta raíz del dispositivo de almacenamiento USB o el archivo de firmware es para otro modelo. Vuelva a intentarlo desde la descarga del archivo de firmware.
- **Otros:** Desconecte y enseguida vuelva a conectar el cable de alimentación, y vuelva a repetir los pasos desde el inicio.

Resolución de problemas

Antes de iniciar el procedimiento

Cuando el funcionamiento es inestable, se pueden resolver los problemas simplemente encendiendo la unidad o poniéndola en modo de espera o desconectando y volviendo a conectar el cable de alimentación, en vez de revisar los ajustes y operaciones. Intente las medidas simples tanto en la unidad como en el dispositivo conectado. Si no es capaz de cambiar la unidad al modo de espera cuando pulsa  ON/STANDBY, mantenga pulsado  ON/STANDBY para cambiar al modo de espera. Pulse  ON/STANDBY después de esto para reiniciar la unidad.

Restauración de la unidad (esto restaura la configuración predeterminada de fábrica)

Si el problema no se soluciona después de consultar "Resolución de problemas", el problema podría solucionarse restaurando la unidad al estado en el que se encontraba en el momento de envío. Tenga en cuenta que sus ajustes también se inicializarán cuando restaure la unidad; de modo que recomendamos que anote sus ajustes antes de seguir estos pasos.

1. Pulse  en el mando a distancia, seleccione "Factory Reset" - "Yes" en el menú y pulse ENTER.
2. En la siguiente pantalla, seleccione "Yes" y pulse ENTER.
3. La unidad pasará al modo de espera y los ajustes se reiniciarán.

■ Alimentación

No se puede conectar la unidad

- Desconecte el cable de alimentación de la toma de corriente, espere 2 minutos o más y conéctelo

nuevamente.

- Cuando los botones están bloqueados en la unidad principal, la alimentación no puede encenderse con el botón ubicado en la misma. En este caso, en la pantalla se muestra la marca de bloqueo. Para encender la alimentación, espere hasta que haya desaparecido la marca y después realice el procedimiento con el mando a distancia.

La unidad se apaga inesperadamente

- La unidad pasa automáticamente al modo de espera cuando funciona el ajuste "Option" - "Power Management" - "Auto Standby" en el menú.
- Compruebe si los hilos del cable de los altavoces están tocando el panel trasero o si los lados + y - han sufrido un cortocircuito. Si se ha producido contacto o un cortocircuito, la unidad cambiará automáticamente al modo de espera.
- Si la alimentación se apaga y los indicadores del panel frontal parpadean continuamente, puede haberse producido un mal funcionamiento en el amplificador o puede que se haya activado el circuito de protección.
 - Si el indicador TIMER parpadea a intervalos de aproximadamente 1 segundo: Puede que se haya producido un mal funcionamiento en la sección del amplificador. Desconecte el cable de alimentación de la toma de corriente inmediatamente y póngase en contacto con el distribuidor o con el servicio de soporte técnico de nuestra empresa.
 - Si el indicador TIMER parpadea a intervalos de aproximadamente 0,5 segundo: El circuito de protección puede que se haya activado debido a una reproducción a un volumen elevado. Reduzca el volumen de la reproducción. Alternativamente, los hilos de los cables de los

altavoces puede que hayan entrado en contacto con el panel trasero o con otros cables. Conecte los hilos de modo que no sobresalgan de los conectores de los altavoces.

Si los mismos síntomas, como no poder encender la unidad, se producen repetidamente, desconecte el cable de alimentación de la toma de corriente inmediatamente y póngase en contacto con el distribuidor o con el servicio de soporte técnico de nuestra empresa.

■ Un altavoz no produce sonido

- Asegúrese de que la polaridad de los cables del altavoz (+/-) sea la correcta y que ningún cable expuesto esté en contacto con partes metálicas cerca de los terminales del altavoz.
- Asegúrese de que los cables del altavoz no estén ocasionando un cortocircuito.
- Cuando reproduce material original que no contiene información en el canal LFE, el subwoofer no produce sonido.
- Cuando están conectados los auriculares al conector , no se emite ningún sonido desde los altavoces.

■ Los dispositivos externos no emiten audio

- No hay sonido si esta unidad está silenciada. Pulse  en el mando a distancia para cancelar el silencio.
- Confirme que la conexión entre el conector de salida en el dispositivo externo y el conector de entrada en esta unidad sea correcta.
- Cambie el selector de entrada de esta unidad



a la posición de la terminal a la cual está conectado el dispositivo externo.

- Compruebe el ajuste de la salida de audio digital en el componente conectado. En algunas consolas de videojuegos, tales como aquellas compatibles con DVD, el ajuste predeterminado es desactivado.

■ La pantalla no se ilumina

- Puede que la pantalla se atenúe cuando la función de DIMMER esté activa. Pulse el botón DIMMER y cambie el nivel de brillo de la pantalla.

■ Mando a distancia

- Asegúrese de que las pilas están instaladas con la polaridad correcta.
- Instale pilas nuevas. No mezcle distintos tipos de pilas, o pilas nuevas con usadas.
- Asegúrese de que esta unidad no esté expuesta a la luz solar directa o a luces fluorescentes de tipo inversión. Reubique si es necesario.
- Si esta unidad está instalada en un estante o una vitrina con puertas de cristal de color, o si las puertas están cerradas, el mando a distancia podría no funcionar con precisión.

■ No se pueden reproducir discos

- Coloque el disco en la bandeja de discos con el lado etiquetado hacia arriba.
- Puede que la reproducción no sea posible si el disco está rayado o sucio.
- Los archivos de sonido que están protegidos por las leyes de derechos de autor no se pueden reproducir.

■ No se puede reproducir un dispositivo de almacenamiento USB / HDD

- Compruebe que el dispositivo de almacenamiento USB o el cable USB estén correctamente insertados en el puerto USB de la unidad.
- Desconecte el dispositivo de almacenamiento USB de la unidad una vez y, a continuación, intente conectarlo de nuevo.
- Puede que esta unidad a veces no reconozca como dispositivos adecuados algunos dispositivos de almacenamiento USB y HDD. Pruebe a poner la unidad en modo de espera y después enciéndala de nuevo.
- Dependiendo del tipo de formato, la reproducción podría no llevarse a cabo normalmente. Compruebe el tipo de los formatos de archivo que es compatible. (→P16)
- Advertencias acerca de los dispositivos USB y HDD (→P16)

■ La recepción de FM es mala

- Vuelva a comprobar la conexión de la antena.
- Aleje la antena de los cables de los altavoces y del cable de alimentación.
- Aleje la unidad de su TV o PC.
- Los autos y los aviones que pasan pueden ocasionar interferencias.
- Las paredes de concreto debilitan las señales de radio.
- Escuche la emisora en mono.
- Puede que la recepción FM se vuelva más nítida si utiliza el conector de la antena en la pared que se

utiliza para el televisor.

■ Conexión Wi-Fi

- Pruebe a conectar o desconectar el suministro de energía de esta unidad y del router e intente reiniciar el router.

No se puede conectar al punto de acceso

- Compruebe que la configuración de SSID y el cifrado (WEP, etc.) sean correctos.
- La conexión a un SSID que incluye caracteres de byte múltiple no es compatible. Puede dar un nombre al SSID del enrutador LAN inalámbrico usando caracteres alfanuméricos de un solo byte solamente e intente nuevamente.
- Cuando la configuración del enrutador LAN inalámbrico está en el modo sigiloso (modo para ocultar la clave SSID) o cuando la conexión ANY está desactivada, el SSID no se visualiza. Cambie la configuración e inténtelo de nuevo.

Conexión con un SSID distinto del SSID seleccionado

- Algunos puntos de acceso le permiten configurar múltiples SSID para una unidad. Si utiliza el botón de ajuste automático en un router de estas características, puede que acabe conectando con un SSID distinto del que desee. Utilice el método de conexión que requiere la introducción de una contraseña si esto ocurre.

La reproducción se interrumpe y la comunicación no funciona

- Acorte la distancia desde el punto de acceso o elimine cualquier obstáculo para mejorar la visibilidad e intente nuevamente. Coloque la unidad



lejos de hornos microondas o de otros puntos de acceso.

Se recomienda colocar el punto de acceso y la unidad en la misma habitación.

- Si existe un objeto metálico cerca de la unidad, la conexión LAN inalámbrica podría no ser posible ya que el metal puede tener efectos sobre las ondas de radio.
- Cuando se usa otro punto de acceso cerca de la unidad, podrían ocurrir varios problemas, tales como la interrupción de la reproducción y la comunicación. Puede evitar estos problemas cambiando el canal del punto de acceso. Para obtener instrucciones sobre cómo cambiar los canales, consulte el manual de instrucciones proporcionado con su punto de acceso.

■ Función de red

- Si no puede seleccionar un servicio de red, estará disponible para selección cuando se haya iniciado la función de red.
- Pruebe a conectar o desconectar el suministro de energía de esta unidad y del router e intente reiniciar el router.

No se puede acceder a la radio por internet

- Ciertos servicios o contenido de red disponibles a través de la unidad podrían no estar disponibles en caso de que el proveedor del servicio suspenda el servicio.
- Asegúrese de que su módem y el enrutador estén conectados correctamente, y que ambos estén encendidos.
- Dependiendo del ISP, es necesario configurar el servidor proxy.
- Asegúrese de que el enrutador y/o módem usado

sea compatible con su ISP.

No se puede acceder al servidor de red

- Esta unidad necesita estar conectada al mismo router que el servidor de la red.
- Esta unidad es compatible con servidores de red Windows Media® Player 11 o 12 o NAS que sean compatibles con la funcionalidad de red local. Además, cuando utilice un PC, únicamente podrá reproducir los archivos de música registrados en la biblioteca de Windows Media® Player.

La reproducción se detiene al escuchar archivos de música en el servidor de red

- Cuando el PC funcione como servidor de red, intente cerrar cualquier software de aplicación distinto al software del servidor (Windows Media® Player 12, etc.).
- Si el PC está descargando o copiando archivos grandes, la reproducción podría ser interrumpida.

No se muestran los nombres de los álbumes y los nombres de artista para el Music Server

- Los metadatos, como los nombres de álbum y los nombres de artista, necesitan ser reconocidos en el servidor para su distribución a esta unidad, así que depende de las especificaciones del NAS o del servidor que está utilizando.
- Los formatos de archivo compatibles dependen del software del NAS o el servidor. Para más información, contacte con el fabricante del software del NAS o del servidor.

Las portadas de los álbumes de Music Server a veces se muestran pero otras no

- Music Server depende de las especificaciones del software del servidor.

- Los formatos compatibles dependen del software del servidor.
- Para más información, contacte con el fabricante del software del servidor.

■ BLUETOOTH función

- Intente conectar/desconectar la alimentación de la unidad e intente encender/apagar el dispositivo habilitado con tecnología inalámbrica BLUETOOTH. Reiniciar el dispositivo habilitado con tecnología inalámbrica BLUETOOTH podría ser efectivo.
- Los dispositivos habilitados con tecnología inalámbrica BLUETOOTH deben ser compatibles con el perfil A2DP.
- Cerca de dispositivos tales como un horno microondas o un teléfono inalámbrico, los cuales usan ondas de radio en el rango de 2,4 GHz, podría producirse una interferencia de ondas de radio, la cual desactiva el uso de esta unidad.
- Si existe un objeto metálico cerca de la unidad, la conexión BLUETOOTH podría no ser posible, ya que el metal puede tener efectos sobre las ondas de radio.
- Para responder a las operaciones en el mando a distancia de esta unidad, el dispositivo habilitado con tecnología inalámbrica BLUETOOTH debe ser compatible con el perfil AVRCP.
- Tenga en cuenta que la operación con el mando a distancia no está siempre garantizada con todos los dispositivos habilitados con tecnología inalámbrica BLUETOOTH.

No se puede conectar con esta unidad

- Compruebe que la función BLUETOOTH del dispositivo con tecnología inalámbrica BLUETOOTH esté habilitada.



- Si una unidad ya emparejada no puede conectarse, borre la información de emparejamiento en el dispositivo habilitado con tecnología inalámbrica BLUETOOTH y emparejelo de nuevo.

La reproducción de música no está disponible en la unidad ni siquiera después de una conexión exitosa a través de BLUETOOTH

- Cuando el volumen de audio de su dispositivo habilitado con tecnología inalámbrica BLUETOOTH está ajustado en un nivel bajo, la reproducción de audio podría no estar disponible. Suba el volumen en el dispositivo habilitado con tecnología inalámbrica BLUETOOTH.
- Puede que algunos dispositivos habilitados con tecnología inalámbrica BLUETOOTH estén equipados con un selector de envío/recepción. Seleccione el modo de envío.

El sonido se interrumpe

- Es posible que haya algún problema con el dispositivo habilitado con tecnología inalámbrica BLUETOOTH. Compruebe la información en el Internet.

■ Guardar y borrar la música de un USB HDD conectado a esta unidad desde un ordenador

Cuando se conecta un HDD formateado con esta unidad a un ordenador, el ordenador no muestra o no puede leer o escribir los archivos.

- Puesto que el HDD formateado con esta unidad se formatea con un formato especial, no será posible ver o leer/escribir archivos incluso aunque se conecte a un ordenador (Windows o Macintosh).

Esta unidad no se muestra en la lista de dispositivos conectados a la red del ordenador

- Cuando esta unidad está encendida, no puede usar un ordenador para acceder al HDD conectado al puerto USB de la parte trasera de la unidad principal. Primero es necesario que ajuste "Network Standby" en "On (USB Power)", después ponga la unidad en modo de espera. En el menú seleccione "Option" - "Power Management" - "Network Standby", después seleccione "On (USB Power)" y pulse ENTER y finalmente pulse ⏻ en el mando a distancia para poner esta unidad en modo de espera.

Otras notas

■ CDs

Precauciones para la reproducción

- Pueden usarse los discos compactos (CDs) con el siguiente logo en la superficie de la etiqueta.



- * Esta unidad es compatible con discos CD-R y CD-RW. Tenga en cuenta que puede que algunos discos no se reproduzcan debido a las características del disco, a rayones, a la contaminación o al estado de grabación.
- Nunca use discos con formas inusuales (como corazones u octógonos). Este tipo de discos podría atascarse y dañar la unidad.
- Algunos CDs de audio con control de copia no cumplen los estándares de CD oficiales. Se trata de discos especiales y no pueden reproducirse en esta unidad.
- No use discos con residuos de celofán, discos alquilados con pegatinas que se despegan o discos con etiquetas decorativas. Estos tipos de discos podrían quedarse pegados a la unidad o podrían dañarla.
- No deje en la unidad un CD-R/CD-RW con una etiqueta impresa con una impresora de inyección durante un tiempo prolongado. El disco podría quedarse pegado a la unidad o podría dañarla.

■ Condensación

Pueden formarse gotas de agua en el interior de la unidad si se lleva de un lugar frío a una habitación cálida o cuando una habitación fría se calienta rápidamente con una calefacción. A esto se le llama condensación. Esto no solo puede provocar que la unidad funcione mal, sino que también puede dañar el disco o partes de la unidad. Se recomienda quitar los discos de la unidad si no se va a usar durante un tiempo. Si existe la posibilidad de que se haya formado condensación, desenchufe el cable de alimentación y permita que la unidad permanezca a temperatura ambiente durante al menos 3 horas.

Especificaciones generales

■ Sección del amplificador

Potencia de salida RMS

- 40 W + 40 W (1 kHz, 10%, T.H.D. 4 Ω)

Características de control de tono

- ±6 dB (60 Hz (BASS))
- ±6 dB (10 kHz (TREBLE))

Impedancia del altavoz

- 4 Ω - 16 Ω

Impedancia correspondiente de los auriculares

- 16 Ω - 50 Ω (miniconector estéreo de 3,5 mm)

Impedancia recomendada de los auriculares

- 32 Ω

■ Sección del sintonizador

Rango de frecuencia de sintonización (FM)

- 87,5 MHz - 108,0 MHz, RDS

Rango de frecuencia de sintonización (DAB)

- 174,928 MHz - 239,200 MHz

Canal preestablecido

- 40

■ Sección de red

LAN por cable

- Conector Ethernet
- 10BASE-T/100BASE-TX

LAN inalámbrica (Wi-Fi)

- Estándar IEEE 802.11 a/b/g/n
- Banda 5 GHz/2,4 GHz

■ Sección Bluetooth

Sistema de comunicación

- Versión de especificación BLUETOOTH 4.1+LE

Banda de frecuencia

- 2,4 GHz (2,402 GHz - 2,480 GHz)

Método de modulación

- FHSS (Espectro ensanchado por salto de frecuencia)

Perfiles compatibles con Bluetooth

- A2DP 1.2
- AVRCP 1.3
- HOGP - Host (Cliente)
- HOGP - Dispositivo HID (Servidor)
- Servicio HID (HIDS)

Protección de contenidos de correspondencia

- SCMS-T

Códecs compatibles

- SBC
- AAC

Rango de transmisión (A2DP)

- 20 Hz - 20 kHz (Frecuencia de muestreo 44,1 kHz)

Rango de comunicación máximo*

- (Línea de visión de aprox.) 10 m Clase 2
- * El rango real variará dependiendo de factores como los obstáculos entre los dispositivos, campos magnéticos alrededor de un horno de microondas, electricidad estática, teléfono inalámbrico, sensibilidad de recepción, rendimiento de la antena, sistema operativo, aplicación de software, etc.

■ General

Alimentación

- 220 - 240 V CA, 50/60 Hz

Consumo de energía

- 36 W
- 0,5 W (en modo de espera)
- 2,5 W (en modo de espera, Network Standby : On, Network : Wired)
- 2,9 W (en modo de espera, Network Standby : On, Network : Wi-Fi)
- 2,9 W (en modo de espera, Bluetooth Wakeup : On)
- 2,9 W (en modo de espera, Network Standby : On, Network : Wi-Fi, Bluetooth Wakeup : On)

Auto Standby

- On (20 min) / Off

Dimensiones (An X Al X Pr)

- 215 mm × 117 mm × 295 mm
(8-1/2" × 4-3/5" × 11-3/5")

Peso

- 2,7 kg (6 libras)

Potencia de radiofrecuencia máxima transmitida en la banda(s) de frecuencia

- 2400 - 2483,5 MHz: 20 dBm
- 5150 - 5350 MHz: 22 dBm
- 5470 - 5725 MHz: 22 dBm

■ Conectores de entrada

Entrada analógica

- LINE IN : 1

Entrada digital

- OPTICAL : 1 (Máx Fs: 192 kHz)
- COAXIAL : 1 (Máx Fs: 192 kHz)

■ Conectores de salida

- LINE OUT: 1
- SUBWOOFER PRE OUT: 1

■ Otros conectores

- USB
 - Delantero: 1 (Ver. 2.0, 5 V/0,5 A)
 - Trasero: 1 (Ver. 2.0, 5 V/1,0 A)
- ETHERNET: 1
- RI: 1

Licencias y marcas comerciales

For DTS patents, see <http://patents.dts.com>. Manufactured under license from DTS, Inc. DTS and Play-Fi are registered trademarks of DTS, Inc. © DTS, Inc. All Rights Reserved.



The Wi-Fi CERTIFIED Logo is a certification mark of Wi-Fi Alliance®.



AirPlay, iPad, iPhone, iPod, iPod classic, iPod nano and iPod touch are trademarks of Apple Inc., registered in the U.S. and other countries.

iPod Air and iPad mini are trademarks of Apple Inc.

“Made for iPod”, “Made for iPhone” and “Made for iPad” mean that an electronic accessory has been designed to connect specifically to iPod, iPhone, or iPad, respectively, and has been certified by the developer to meet Apple performance standards. Apple is not responsible for the operation of this device or its compliance with safety and regulatory standards.

Please note that the use of this accessory with iPod, iPhone or iPad may affect wireless performance.

AirPlay works with iPhone, iPad, and iPod touch with iOS 4.3.3 or later, Mac with OS X Mountain Lion or later, and PC with iTunes 10.2.2 or later.



The Bluetooth® word mark and logos are registered trademarks owned by Bluetooth SIG, Inc.

The Spotify software is subject to third party licenses found here: <https://developer.spotify.com/esdk-third-party-licenses/>

This product is protected by certain intellectual property rights of Microsoft. Use or distribution of such technology outside of this product is prohibited without a license from Microsoft.

Windows 7, Windows Media, and the Windows logo are trademarks or registered trademarks of Microsoft Corporation in the United States and/or other countries.

macOS is a trademark of Apple Inc., registered in the U.S. and other countries.

DSD and the Direct Stream Digital logo are trademarks of Sony Corporation.

All other trademarks are the property of their respective owners.
/ Toutes les autres marques commerciales sont la propriété de leurs détenteurs respectifs. / El resto de marcas comerciales son propiedad de sus respectivos propietarios. / Tutti gli altri marchi di fabbrica sono di proprietà dei rispettivi proprietari. / Alle anderen Warenzeichen sind das Eigentum ihrer jeweiligen Eigentümer. / Alle andere handelsmerken zijn eigendom van de desbetreffende rechthebbenden. / Alla andra varumärken tillhör deras respektive ägare.

ONKYO

1-10-5 Yokoami, Sumida-ku, Tokyo 130-0015 Japan
<http://www.onkyo.com/>

<U.S.A.>

18 Park Way, Upper Saddle River, N.J. 07458, U.S.A.
For Dealer, Service, Order and all other Business Inquiries:
Tel: 201-785-2600 Fax: 201-785-2650
<http://www.us.onkyo.com/>

For Product Support Team Only:
1-800-229-1687
<http://www.us.onkyo.com/>

<Germany>

Gutenbergstrasse 3, 82178 Puchheim, Germany
Tel: +49-8142-4401-0 Fax: +49-8142-4208-213
<http://www.eu.onkyo.com/>

<UK>

Anteros Building, Odyssey Business Park, West End Road, South Ruislip,
Middlesex, HA4 6QQ United Kingdom
Tel: +44 (0)871-200-1996 Fax: +44 (0)871-200-1995
For Product Support only: +44 (0)208-836-3510
<http://www.uk.onkyo.com/en/>

<France>

6, Avenue de Marais F - 95816 Argenteuil Cedex FRANCE
For Product Support only: +33 969 368 138
<http://www.fr.onkyo.com/fr/>

<Hong Kong>

Unit 1033, 10/F, Star House, No 3, Salisbury Road, Tsim Sha Tsui Kowloon,
Hong Kong.
Tel: +852-2429-3118 Fax: +852-2428-9039
<http://www.hk.onkyo.com/>

<PRC>

302, Building 1, 20 North Chaling Rd., Xuhui District, Shanghai, China 200032,
Tel: +86-21-52131366 Fax: +86-21-52130396
<http://www.cn.onkyo.com/>

<Asia, Oceania, Middle East, Africa>

Please contact an Onkyo distributor referring to Onkyo SUPPORT site.
<http://www.intl.onkyo.com/support/>

The above-mentioned information is subject to change without prior notice.
Visit the Onkyo web site for the latest update.

(C) Copyright 2017 Onkyo & Pioneer Corporation Japan. All rights reserved.
Onkyo group has established its Privacy Policy, available at [<http://www.onkyo.com/privacy/>].

SN 29403252

F1710-0



* 2 9 4 0 3 2 5 2 *

ONKYO

CR-N775D

NETWORK CD RECEIVER

Instruction Manual

Mode d'emploi

Manual de instrucciones

Manuale di istruzioni

Bedienungsanleitung

Gebruikershandleiding

Grundläggande bruksanvisning

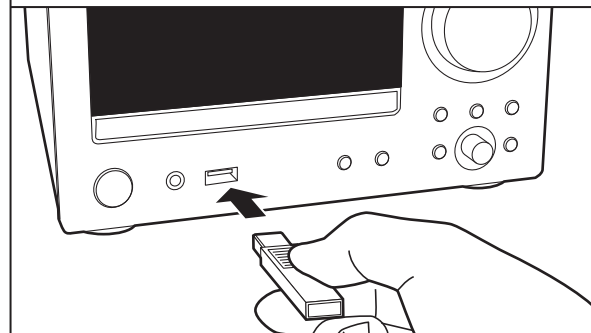
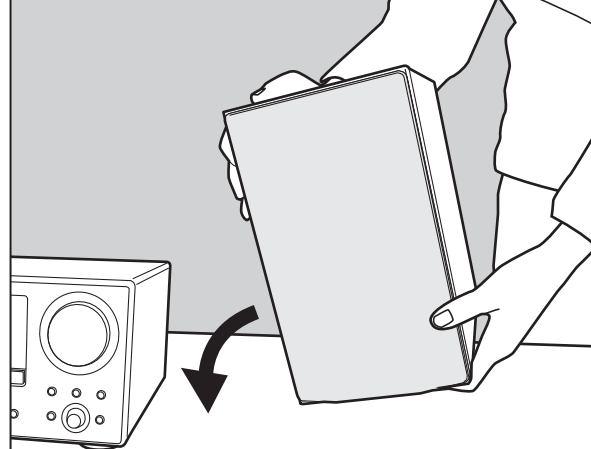

En Fr Es It De Nl Sv

COMPACT
disc
DIGITAL AUDIO



Indice

Prima di iniziare

Contenuto della confezione 3

Nome dei componenti

Pannello frontale 4

Pannello posteriore 5

Telecomando 6

Display 7

Installazione

Collegamento dei diffusori 8

Collegamento dell'antenna e del cavo di alimentazione, ecc. 9

Setup iniziale

Accensione e setup iniziale 10

Impostazione dell'ora 12

Riproduzione

Riproduzione di CD 13

Dispositivo di archiviazione USB/HDD 15

Internet radio 18

Spotify 19

Ascolto della radio FM 20

Ascolto della radio digitale DAB 23

Riproduzione BLUETOOTH® 26

AirPlay® 27

Riproduzione dell'audio proveniente da un dispositivo esterno 28

Music Server 30

Utilizzo di un computer per salvare ed eliminare dei file musicali su un HDD USB collegato a questa unità 33

Utilizzo della sveglia per l'avvio della riproduzione 34

Immissione di testo, regolazione della qualità audio, ecc. ... 36

Utilizzo delle app 37

Informazioni aggiuntive

Informazioni aggiuntive sulle funzioni del lettore 38

Impostazioni avanzate

Impostazioni Avanzate 39

Aggiornamento del firmware 44

Altri

Risoluzione dei problemi 47

Altre note 51

Caratteristiche generali 52

Licenza e dei marchi 54

Contenuto della confezione

1

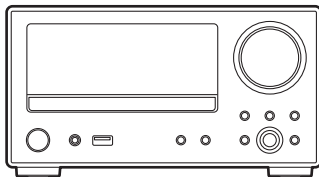

2

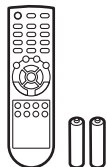

3

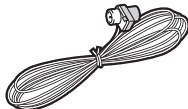

4

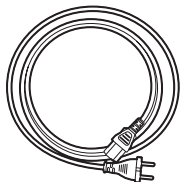

1. Unità principale (1)
 2. Telecomando (RC-961S) (1), Batterie (AAA/R03) (2)
 3. Antenna DAB/FM con filo (1)
 4. Cavo di alimentazione (1)
 - Guida rapida (1)
- * Questo documento è un manuale di istruzioni online. Non è incluso come accessorio.

- Il cavo di alimentazione deve essere collegato solo dopo che sono stati completati tutti gli altri collegamenti.
- Collegare diffusori con impedenza da 4 Ω a 16 Ω .
- Non accetteremo responsabilità per danni derivanti dal collegamento di apparecchiature prodotte da altre aziende.
- È possibile che gli aggiornamenti del firmware introducano nuove funzionalità o che i provider cessino la fornitura di servizi, per cui alcuni servizi di rete e contenuti potrebbero non essere più disponibili in futuro. I servizi disponibili, inoltre, possono variare a seconda della zona di residenza.
- Informazioni sull'aggiornamento del firmware verranno pubblicate in seguito sul nostro sito web, ecc.
- Le specifiche tecniche e l'aspetto sono soggetti a variazioni senza preavviso.

Pannello frontale

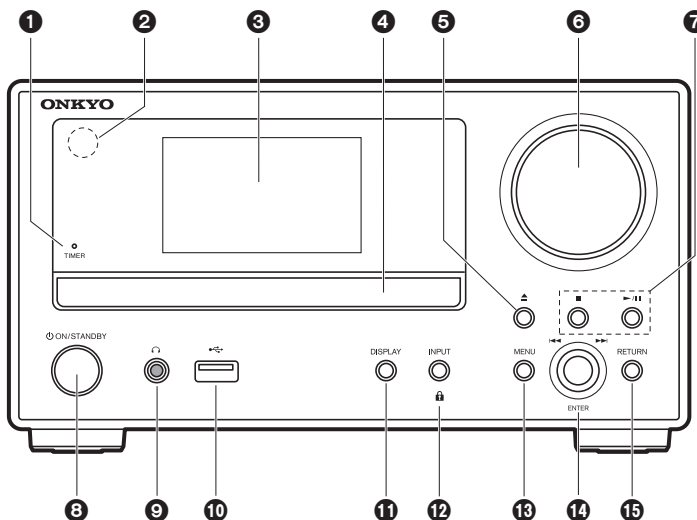

1. Indicatore TIMER: Si illumina quando è impostata la sveglia.
2. Sensore del telecomando: Riceve i segnali dal telecomando.
 - La portata del segnale del telecomando è di circa 23'7 m, in un raggio di 30° su entrambi i lati.
3. Display (➔P7)
4. Piatto portadischi: Posizionare i dischi qui. Possono essere utilizzati anche dischi da 8 cm.
5. Pulsante ▲: Apre o chiude il piatto portadischi.
6. Selettore volume: Regolazione del volume. Regolazione possibile tra 0 e 50. Indicatore volume: Si illumina in bianco quando l'unità è accesa.
7. Tasti di riproduzione:
 - : Arresta la riproduzione.
 - ▶/|| : Avvia o mette in pausa la riproduzione.
 - A seconda dell'ingresso, il funzionamento potrebbe non essere avviato.
8. Pulsante ON/STANDBY: Accende l'unità o la mette in standby.
9. Terminale : Consente di connettere le cuffie stereo con un connettore mini (Ø1/8"/3,5 mm).
10. Porta USB: Consente di collegare un dispositivo di archiviazione USB o un HDD (hard disk drive) per la riproduzione di file musicali. È anche possibile alimentare (massimo 5 V/0,5 A) dei dispositivi USB tramite un cavo USB.
 - Quando si collega un HDD che richiede più di 5 V/0,5 A, collegarlo alla porta USB (massimo 5 V/1 A) sul retro dell'unità.
11. Pulsante DISPLAY: Cambia le informazioni sul display.
 - A seconda dell'ingresso, il funzionamento potrebbe non essere avviato.
 - Se l'impostazione "Bluetooth Wakeup / Clock Call" è On, quando è premuto in modalità standby viene visualizzata l'ora corrente. (➔P41)
12. Pulsante INPUT: Consente di attivare l'input per la riproduzione. (CD / NETWORK / BLUETOOTH / USB Front / USB Rear / COAXIAL / OPTICAL / LINE / DAB / FM) Pulsante : Quando viene premuto per circa 5 secondi, i tasti sull'unità principale sono bloccati e non possono essere utilizzati. Per sbloccare, tenere nuovamente premuto.
13. Pulsante MENU: Consente di visualizzare il menu. (➔P39)
14. Tasto ENTER, selettore Salta ():
 - Durante la riproduzione, ruotare a sinistra o a destra per selezionare la cartella o il file, quindi premere per confermare.
 - A seconda dell'ingresso, il funzionamento potrebbe non essere avviato.
 - Mentre viene visualizzato il menu, ruotare la manopola per selezionare le voci e premere per confermare le impostazioni.
15. Pulsante RETURN: Riporta il display allo stato precedente.

Pannello posteriore

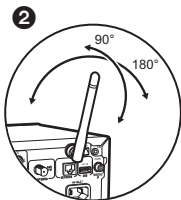
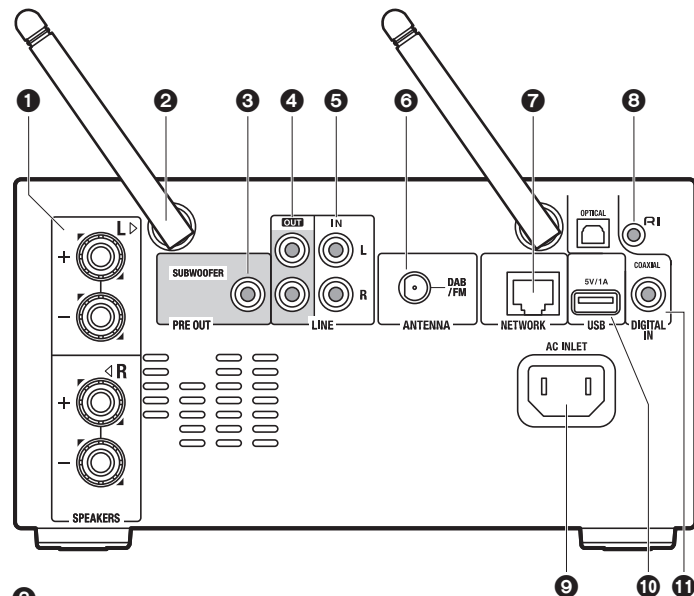

1. Terminali SPEAKERS: Consentono di collegare i diffusori con i cavi di potenza.
2. Antenna wireless: Utilizzata per il collegamento Wi-Fi o durante l'uso di un dispositivo abilitato per la tecnologia wireless BLUETOOTH. Regolare i rispettivi angoli in base allo stato della connessione.
3. Jack SUBWOOFER PRE OUT: Consentono di collegare un subwoofer con amplificatore integrato.
4. Jack LINE OUT: Consentono di collegare un dispositivo di registrazione, come un registratore a cassette. Collegare agli ingressi LINE IN del dispositivo di registrazione usando un cavo audio analogico.
5. Jack LINE IN: È possibile riprodurre l'audio proveniente da un dispositivo esterno, ad esempio un televisore, collegato con un cavo audio analogico.
6. Jack DAB/FM ANTENNA: Consente di collegare l'antenna DAB/FM con filo in dotazione.
7. Jack NETWORK: Permette il collegamento alla rete con un cavo LAN.
8. Jack **RI**: Consentono di collegare un prodotto Onkyo con terminale RI tramite cavo RI per la sincronizzazione con questa unità. (➔P29)
9. AC INLET: Consente di collegare il cavo di alimentazione in dotazione.
10. Porta USB: Consente di collegare un dispositivo di archiviazione USB o un HDD (hard disk drive) per la riproduzione di file musicali. È anche possibile alimentare (massimo 5 V/1 A) dei dispositivi USB tramite un cavo USB. È anche possibile salvare o eliminare file musicali presenti sull'HDD USB usando un computer collegato in rete. (➔P33)
11. Jack DIGITAL IN OPTICAL/COAXIAL: È possibile riprodurre l'audio digitale proveniente da un dispositivo esterno, ad esempio un televisore, collegato con un cavo digitale ottico o un cavo digitale coassiale.

Telecomando

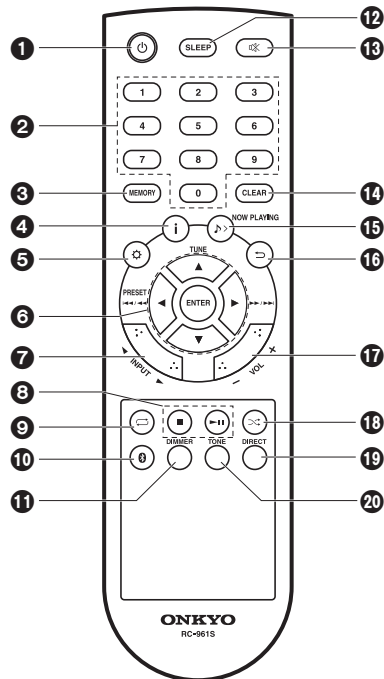

1. Pulsante : Accende l'unità o la mette in standby.
2. Tasti numerati: Possono essere utilizzati per immettere direttamente il numero di traccia del CD per selezionare i brani.
3. Pulsante MEMORY: Usato per memorizzare stazioni radio preferite.
4. Tasto : Cambia le informazioni sul display.
 - A seconda dell'ingresso, il funzionamento potrebbe non essere avviato.

Se l'impostazione "Bluetooth Wakeup / Clock Call" è On, quando è premuto in modalità standby viene visualizzata l'ora corrente. (→P41)
5. Tasto : Consente di visualizzare il menu. (→P39)
6. Cursori, tasto ENTER: Selezionare la voce con i cursori e premere ENTER per confermare.
 - TUNE /▼: Usato per selezionare stazioni radio.
 - PRESET /▶: Usato per selezionare le stazioni memorizzate.

Tasti di riproduzione:

 - ◀◀/◀◀: Torna all'inizio del brano in riproduzione. Premere nuovamente per passare al brano precedente.
 - Tenere premuto per riavvolgere il brano velocemente.
 - ▶▶/▶▶: Quando viene premuto durante la riproduzione, passa al brano successivo. Tenere premuto per mandare avanti il brano velocemente.
 - A seconda dell'ingresso, il funzionamento potrebbe non essere avviato.
7. Pulsanti INPUT /▶: Consente di attivare l'input per la riproduzione. (CD / NETWORK / BLUETOOTH / USB Front / USB Rear / COAXIAL / OPTICAL / LINE / DAB / FM)
8. Tasti di riproduzione:
 - : Arresta la riproduzione.
9. Tasto : Consente di impostare la riproduzione ripetuta.
10. Tasto : Commuta l'ingresso su BLUETOOTH.
11. Pulsante DIMMER: È possibile regolare la luminosità del display su tre livelli. Non può essere completamente disattivato.
12. Pulsante SLEEP: Imposta il timer di spegnimento automatico. Una volta trascorso il tempo impostato (30, 60 o 90 minuti), l'unità passa in modalità standby. Se dopo l'impostazione si preme il tasto SLEEP, viene visualizzato il tempo residuo sino allo spegnimento automatico.
13. Tasto : Consente di silenziare temporaneamente l'audio. Premere nuovamente per annullare il muting.
14. Pulsante CLEAR: Quando si seleziona FM/DAB, questo tasto cancella una stazione memorizzata.
15. Tasto : Per esempio, quando si cambia la visualizzazione durante la riproduzione, questo tasto fa in modo che il display torni a mostrare le informazioni riguardanti il brano in riproduzione.
16. Tasto : Riporta il display allo stato precedente.
17. Pulsanti VOL +/-: Regolazione del volume. Regolazione possibile tra 0 e 50.
18. Tasto : Consente di impostare la riproduzione casuale.
19. Pulsante DIRECT: Consente di attivare/disattivare la modalità DIRECT. (→P36)
20. Pulsante TONE: Regola la qualità audio. (→P36)

Display

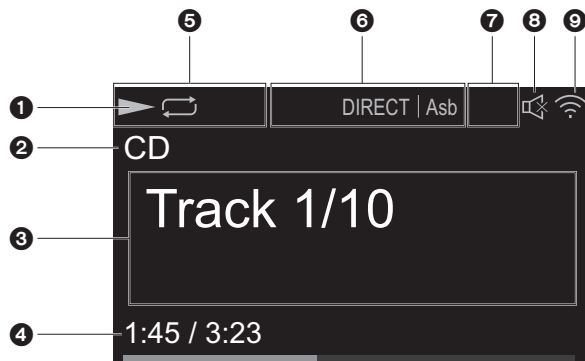

1. Mostra lo stato di riproduzione.
2. Viene visualizzata la sorgente.
(CD / NETWORK / Internet service / BLUETOOTH / USB Front / USB Rear / COAXIAL / OPTICAL / LINE / DAB / FM)
3. Viene visualizzato il numero del brano o il nome del file, l'artista, l'album, la stazione, ecc..
▶◀◂◃: Visualizzato quando si riceve una stazione FM.
4. Viene visualizzato lo stato di riproduzione del file. A seconda dell'ingresso o del file, questa informazione potrebbe non essere visualizzata.
5. Si accende nelle seguenti condizioni.
⏮: Quando è attiva la ripetizione di tutti i brani
⏪: Quando è attiva la ripetizione di un solo brano
⏩: Quando è attiva la riproduzione casuale
STEREO: Ricezione di trasmissione FM stereo.
MONO: Ricezione di trasmissione FM mono
AUTO: Quando la modalità di sintonizzazione FM è auto.
6. Si accende nelle seguenti condizioni.
Asb: Quando è abilitata la funzione Auto Standby. (➔P40)

- PM.Bass: Quando è abilitato PM.Bass. (➔P36)
- DIRECT: Quando è abilitato DIRECT. (➔P36)
7. Si accende nelle seguenti condizioni.
DSD: Quando viene riprodotto un file DSD
8. Viene visualizzato quanto il muting è attivo.
9. Si accende nelle seguenti condizioni.
🔌: Quando l'impostazione della connessione sull'unità è "Wired" e l'unità è collegata alla rete.
!🔌: Quando l'impostazione della connessione sull'unità è "Wired" e l'unità non è collegata alla rete.
📶: Quando l'impostazione della connessione sull'unità è "Wi-Fi" e l'unità è collegata alla rete.
!📶: Quando l'impostazione della connessione sull'unità è "Wi-Fi" e l'unità non è collegata alla rete.

Collegamento dei diffusori

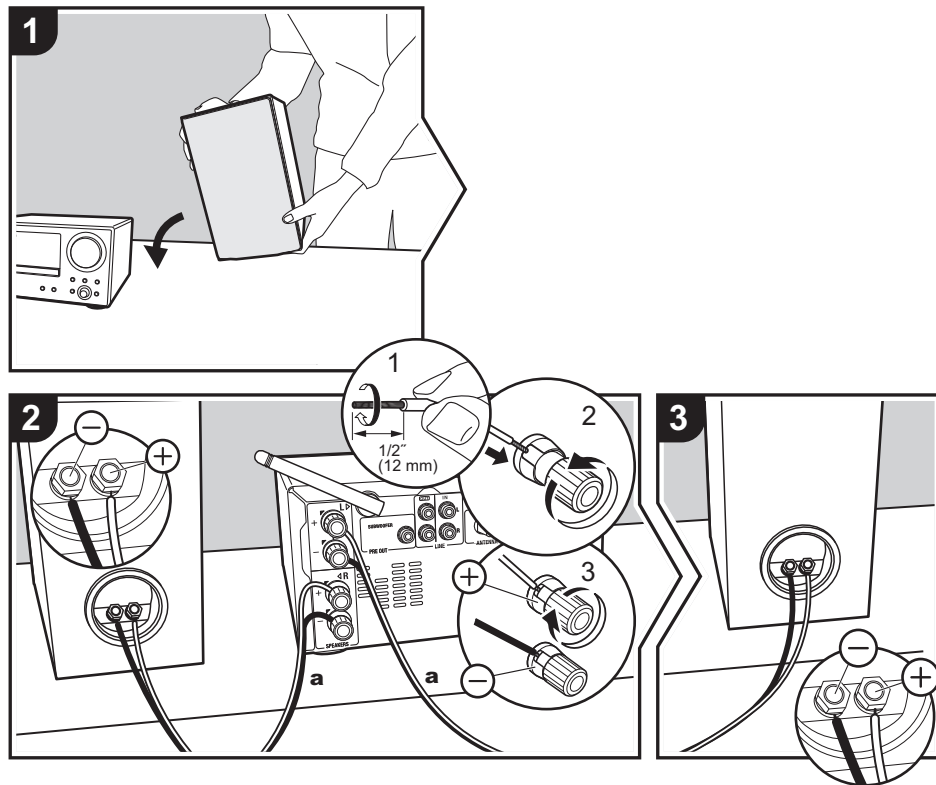

Per collegare il sistema di diffusori consultare l'illustrazione.
Ritorcere strettamente i conduttori del cavo di potenza prima di inserirli all'interno dei terminali SPEAKERS. Dopo aver inserito i cavi di potenza, stringere strettamente i terminali ruotandoli verso destra. Effettuare un collegamento corretto tra i terminali dell'unità e i terminali dei diffusori (da + a + e da - a -) per ciascun canale. Se il collegamento è errato, il suono dei bassi potrebbe diventare scadente a causa dell'inversione di fase. Nell'effettuare il collegamento, accertarsi inoltre che i conduttori spellati dei cavi di potenza non fuoriescano dai terminali dei diffusori. Se i conduttori spellati dei cavi di potenza toccano il pannello posteriore o i conduttori + e - si toccano tra loro, il circuito di protezione potrebbe attivarsi portando allo spegnimento dell'unità.

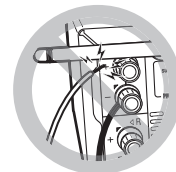

È inoltre possibile collegare un subwoofer con amplificatore integrato per amplificare i bassi. Usare un cavo per subwoofer per eseguire il collegamento.

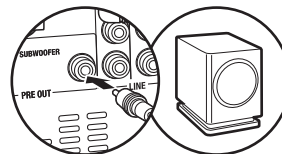

Collegamento dell'antenna e del cavo di alimentazione, ecc.

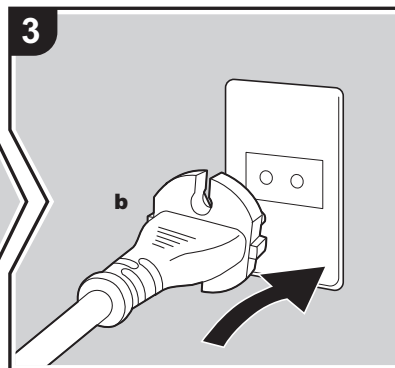
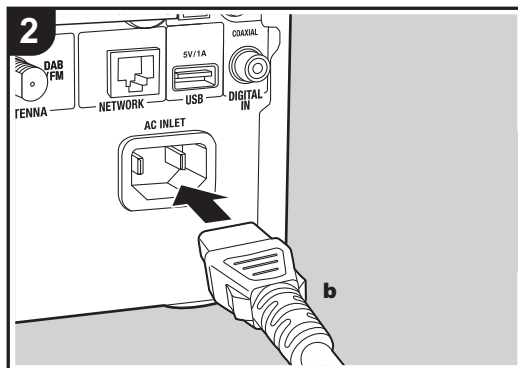
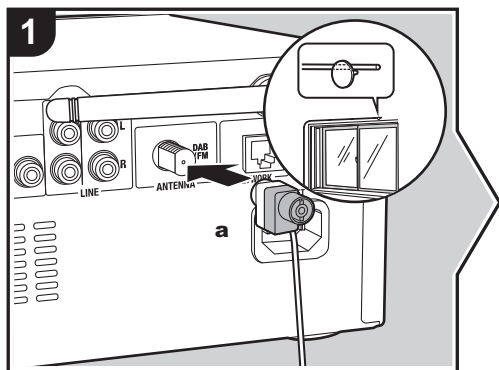

a Antenna DAB/FM con filo, **b** Cavo di alimentazione

Collegamento dell'antenna

Spostare l'antenna mentre si riproduce la radio per trovare la posizione che garantisce la ricezione migliore.

Collegamento del cavo di alimentazione

Questo modello include un cavo di alimentazione estraibile. Il cavo di alimentazione deve essere collegato solo dopo che sono stati completati tutti gli altri collegamenti. Accertarsi che il cavo di alimentazione sia collegato al terminale AC INLET dell'unità, poi collegarlo alla presa. Scollegare sempre prima il lato presa e successivamente il cavo di alimentazione.

Collegamento cavo Ethernet

Per eseguire il collegamento alla rete con un cavo Ethernet, usare il terminale NETWORK. Se si utilizza un collegamento Wi-Fi, definire le impostazioni nelle impostazioni iniziali (→P10). È possibile utilizzare funzioni quali Internet radio collegandosi alla rete.

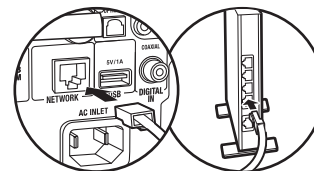

Accensione e setup iniziale

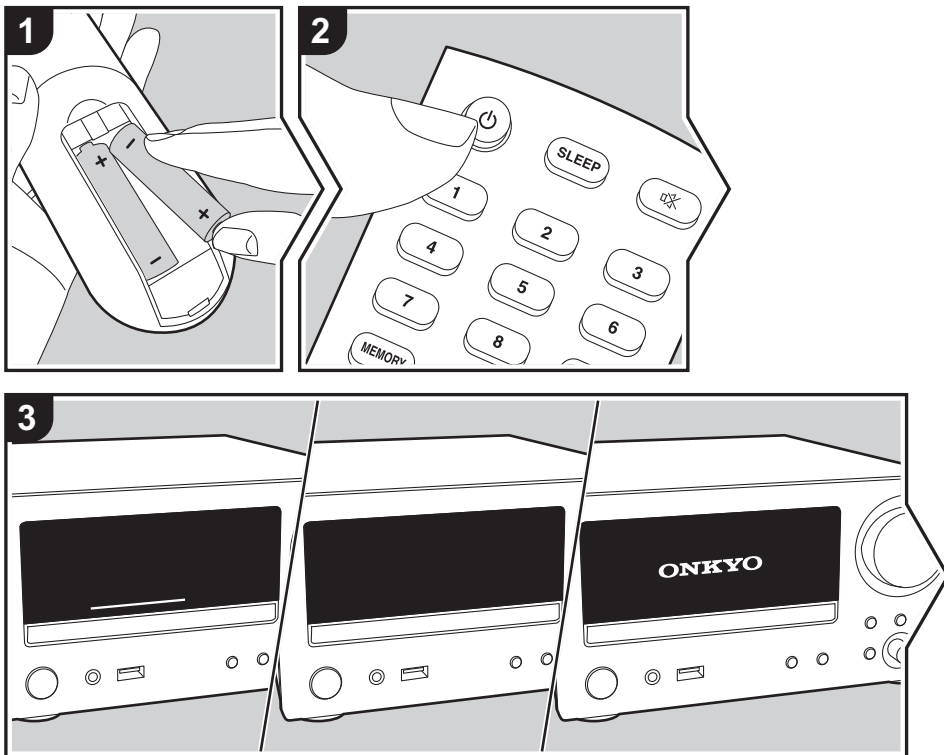

Avvio: Quando si preme il pulsante , l'indicatore del volume sull'unità principale si accende in bianco, quindi dopo 30 secondi il logo ONKYO viene visualizzato sul display ed è possibile iniziare ad utilizzare l'unità.

Impostazioni per il collegamento Wi-Fi

In occasione della prima accensione, la schermata Initial Setup viene visualizzata automaticamente, consentendo così all'utente di definire comodamente le impostazioni per il collegamento Wi-Fi.

- Per ridefinire le impostazioni iniziali, premere  sul telecomando, selezionare "Wi-Fi" in "Network" - "Connection Type", quindi selezionare "Wi-Fi Setup".
- Durante l'impostazione della rete appare una schermata di conferma che chiede di accettare la politica relativa alla privacy. Selezionare "Accept" e premere ENTER per indicare l'accettazione.

Per procedere all'impostazione, selezionare la voce con i cursori del telecomando e premere ENTER per confermare (a). Per tornare alla schermata precedente, premere  (b).

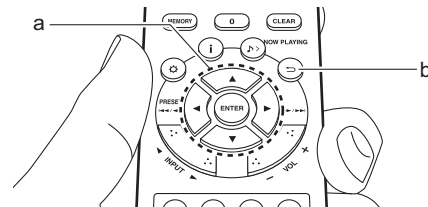

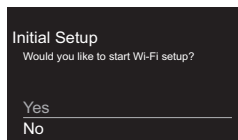

Per definire le impostazioni Wi-Fi, selezionare "Yes". Selezionare il metodo di impostazione nella schermata successiva (ad esempio "Scan Networks").



■ Scan Networks

Nell'elenco di SSID per i punti di accesso quali router LAN wireless, selezionare l'SSID desiderato e definire le impostazioni.

1. Selezionare l'SSID del punto di accesso a cui si desidera collegarsi, quindi confermare.

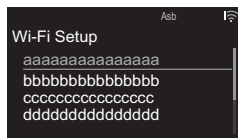

2. Selezionare "Enter Password" o "Push Button" e confermare. Se il punto di accesso è dotato di un pulsante di impostazione automatica, selezionando "Push Button" è possibile stabilire la connessione senza immettere una password.

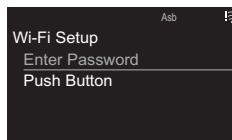

3. Se si seleziona "Enter Password", immettere la password del punto di accesso. Per indicazioni dettagliate sull'immissione di un testo, fare riferimento a "Immissione di testo" (➔P36).

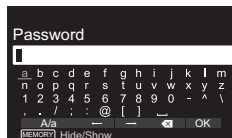

Se si seleziona "Push Button", dopo aver tenuto premuto il pulsante di impostazione automatica sul punto di accesso per il tempo necessario, premere ENTER sul telecomando.

4. Viene visualizzato una volta completata l'impostazione.



■ Use iOS Device

Impostazioni per la condivisione delle impostazioni Wi-Fi del dispositivo iOS con questa unità.

1. Collegare il dispositivo iOS via Wi-Fi.
2. Selezionare questa unità alla voce "SET UP NEW AIRPLAY SPEAKER..." sulla schermata delle impostazioni Wi-Fi del dispositivo iOS, quindi selezionare "Next".
 - Questa unità viene visualizzata come "Onkyo CR-

N775D XXXXXX".

3. Una volta stabilita la connessione, selezionare "Done" sullo schermo del dispositivo iOS.
4. Viene visualizzato una volta completata l'impostazione.



■ Immissione dell'SSID del punto di accesso

Impostazione mediante immissione dell'SSID del punto di accesso a cui si desidera collegarsi.

1. Immettere l'SSID. Per indicazioni dettagliate sull'immissione di un testo, fare riferimento a "Immissione di testo" (➔P36).

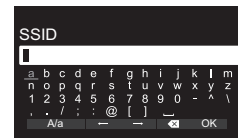

2. Selezionare e confermare il metodo di autenticazione.

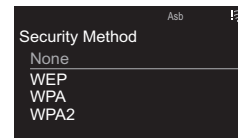



- Se si seleziona "None", procedere con il passaggio 3. Se si seleziona "WEP", "WPA" o "WPA2", immettere la password e confermare.
3. Viene visualizzato una volta completata l'impostazione.



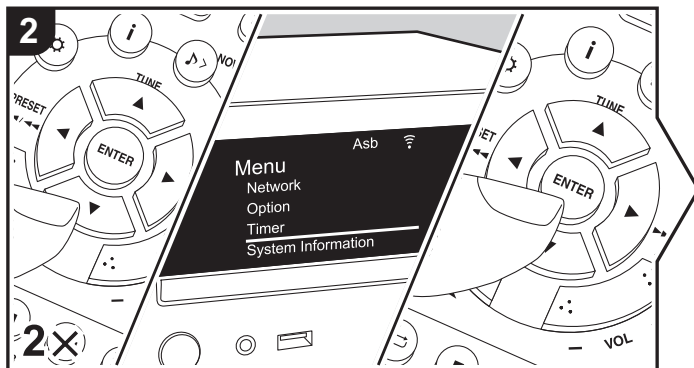
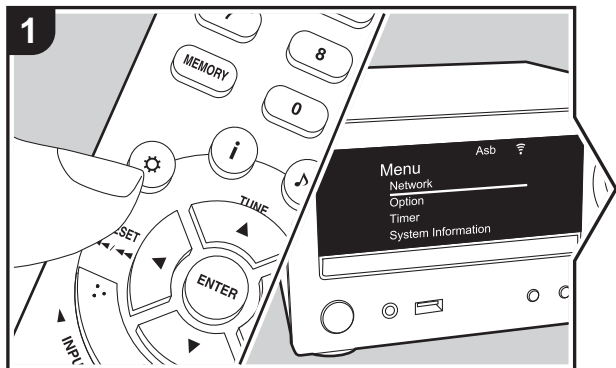



Impostazione dell'ora

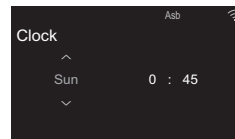

Impostando l'ora, è possibile usare la sveglia per avviare la riproduzione (➔P34).

1. Premere  sul telecomando per visualizzare il menu.
2. Premere  per selezionare "Timer", quindi premere ENTER.
3. Usare  per selezionare "Clock" e premere ENTER.



4. Impostare il giorno della settimana con , quindi premere ENTER.
5. Nella schermata successiva, usare  per selezionare "24H" (formato a 24 ore) o "12H" (formato a 12 ore), quindi premere ENTER.
6. Nella schermata successiva, impostare l'ora con , quindi premere ENTER.
7. Nella schermata successiva, impostare i minuti con , quindi premere ENTER.
L'impostazione termina automaticamente dopo breve tempo.

Riproduzione di CD

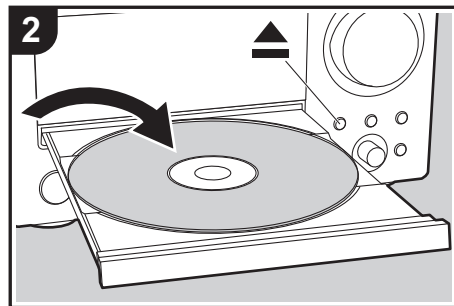
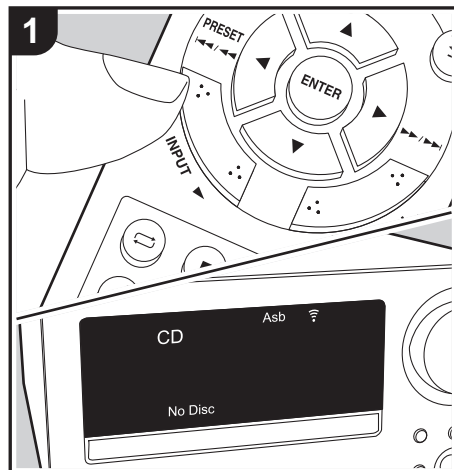

Questa unità può anche riprodurre CD-R/CD-RW contenenti file in formato MP3, oltre ai CD musicali disponibili in commercio.

- Le frequenze di campionamento supportate per i file MP3 sono quelle comprese tra 32 kHz e 48 kHz e i bit rate supportati vanno da 32 kbps a 320 kbps e VBR (bit rate variabile).
- Da un CD-R/CD-RW è possibile leggere fino a 999 brani. A seconda della struttura delle cartelle del CD-R/CD-RW, il numero massimo di brani che possono essere letti può ridursi.
- Non è garantita la corretta riproduzione di CD non conformi agli standard dei CD, ad esempio i CD Copy Control.

In riproduzione





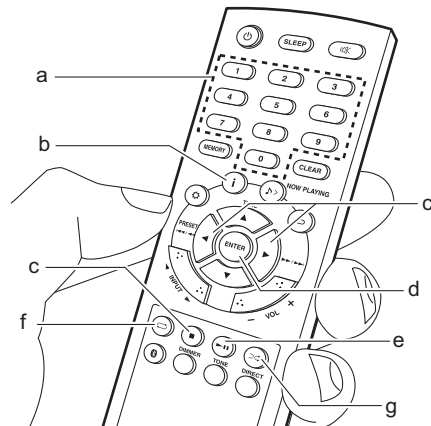

Esegui la procedura sotto descritta quando l'unità è accesa.

1. Premere ripetutamente INPUT ◀▶ sul telecomando per commutare l'ingresso su CD.
2. Premere ▲ sull'unità principale per aprire il vassoio del disco, e dopo aver messo il disco sul vassoio, premere nuovamente ▲.
3. Premere ▶|| (e) sul telecomando per avviare la riproduzione. Usare gli altri tasti di riproduzione (c) per arrestare la riproduzione o scegliere i brani da riprodurre. È possibile selezionare anche immettendo il numero del brano usando i tasti numerici (a) e premendo ENTER (d).
 - Con CD musicali, è possibile commutare la visualizzazione premendo i (b) nell'ordine Tempo trascorso di riproduzione brano/Tempo rimanente riproduzione brano/Tempo trascorso riproduzione disco/Tempo rimanente riproduzione disco.







Riproduzione ripetuta

1. Premere ripetutamente  (f) durante la riproduzione per visualizzare  o  sul display.
 - : Riproduzione ripetuta del solo brano selezionato.
 - : Riproduzione ripetuta di tutti i brani.
- Per annullare la riproduzione ripetuta, premere più volte  (f) fino alla scomparsa dell'icona.
- La riproduzione ripetuta viene annullata se si avvia la riproduzione casuale durante la riproduzione ripetuta.

Riproduzione casuale

Riproduzione dei brani in ordine casuale.

1. Premere ripetutamente  (g) durante la riproduzione per visualizzare  sul display.
- Per annullare la riproduzione casuale, premere  (g) fino alla scomparsa dell'icona.
- La riproduzione casuale viene annullata se si avvia la riproduzione ripetuta durante la riproduzione casuale.
- La riproduzione casuale su dischi MP3 è possibile solo se i file musicali sono stati salvati sul disco senza cartelle.

Dispositivo di archiviazione USB/HDD

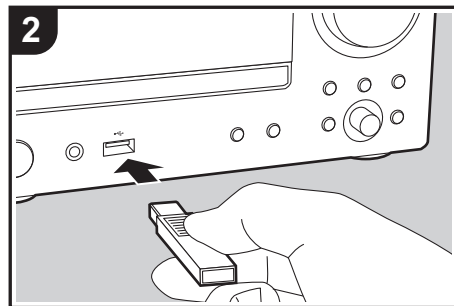
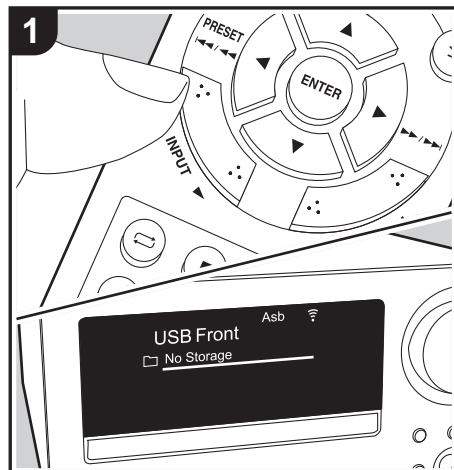

I file musicali possono essere riprodotti anche collegando un dispositivo di archiviazione USB o un HDD (hard disk drive) alla porta USB sulla parte anteriore o posteriore dell'unità.

- La porta USB sulla parte anteriore supporta un'alimentazione massima da 5 V/0,5 A. Se un HDD richiede un'alimentazione superiore, collegarlo alla porta USB (massimo 5 V/1 A) posta sul retro dell'unità.

Operazioni base

Eseguire la procedura sotto descritta quando l'unità è accesa.

1. Premere ripetutamente INPUT ◀▶ sul telecomando per commutare l'ingresso su USB Front o USB Rear.
2. Collegare il dispositivo di archiviazione USB o l'HDD alla porta USB sulla parte anteriore o posteriore.
3. Terminata la lettura, premere ENTER (e).
4. Selezionare la cartella o il file musicale con i cursori (c) del telecomando e premere ENTER (e) per confermare. Per tornare alla schermata precedente, premere ⇨ (b).
 - Vengono riprodotti solo i file musicali allo stesso livello della cartella.
5. Usare i tasti di riproduzione (d) per arrestare la riproduzione o scegliere i brani da riprodurre.

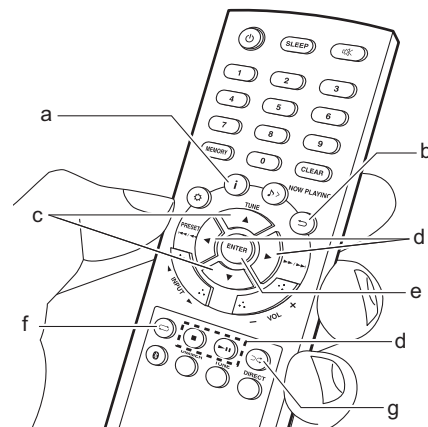

- Premere **i** (a) per visualizzare informazioni come copertina album e formato file. La visualizzazione del nome dell'album, del nome dell'artista e della copertina dell'album è supportata con file musicali in formato WAV/MP3/WMA/Apple Lossless/FLAC/AAC/DSD (solo DSF). I formati delle immagini incorporate sono JPEG e PNG.
- Con il formato WAV, per consentire la visualizzazione di nome artista, nome album, e copertina album, seguire la struttura delle cartelle e la modalità di denominazione dei file mostrate nella figura quando si salvano i file musicali. La copertina viene visualizzata salvando i file .jpg da visualizzare nella cartella di livello inferiore. La visualizzazione dei file .jpg potrebbe richiedere del tempo,

oppure tali file potrebbero non essere visualizzati affatto se il volume dei dati è troppo grande.

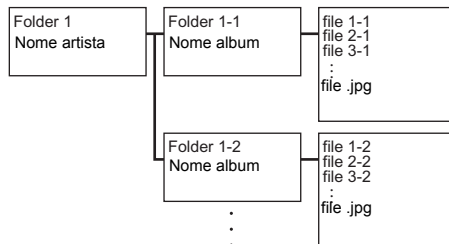

- I caratteri che non possono essere visualizzati da questa unità appaiono come "*".
- La porta USB di questa unità è conforme allo standard USB 2.0. La velocità di trasferimento potrebbe non essere sufficiente per alcuni contenuti da riprodurre e questo potrebbe portare a interruzioni nella riproduzione dell'audio.

Riproduzione ripetuta

1. Premere ripetutamente (f) durante la riproduzione per visualizzare o sul display.
 - : Riproduzione ripetuta del solo brano selezionato.
 - : Riproduzione ripetuta di tutti i brani nella cartella.
- Per annullare la riproduzione ripetuta, premere più volte (f) fino alla scomparsa dell'icona.

Riproduzione casuale

Riproduzione in ordine casuale dei brani di una

cartella.

1. Premere ripetutamente (g) durante la riproduzione per visualizzare sul display.
- Per annullare la riproduzione casuale, premere (g) fino alla scomparsa dell'icona.

Requisiti del dispositivo di archiviazione USB / HDD

- Si noti che il funzionamento non è garantito con tutti i dispositivi di archiviazione USB o HDD.
- Questa unità è in grado di utilizzare dispositivi di archiviazione USB conformi allo standard USB Mass Storage Class. (Esistono tuttavia alcuni dispositivi che, seppur conformi allo standard USB Mass Storage Class, non possono essere riprodotti da questa unità.)
- Questa unità inoltre, è compatibile con i dispositivi di archiviazione USB che utilizzano i formati di file system FAT16 o FAT32. Altri formati, quali exFAT, NTFS e HFS, non possono essere riprodotti da questa unità.
- Se il dispositivo di archiviazione USB è stato suddiviso, ciascuna sezione verrà trattata come un dispositivo indipendente.
- È possibile visualizzare fino a 20.000 brani per cartella, e le cartelle possono essere nidificate fino a una profondità di 16 livelli.
- Gli hub USB e i dispositivi di archiviazione USB con funzioni hub non sono supportati. Non collegare tali dispositivi all'unità.
- I dispositivi di archiviazione USB con funzioni di sicurezza non sono supportati su questa unità.
- Se il dispositivo di archiviazione USB o l'HDD sono dotati di adattatore CA, si consiglia di utilizzare tale adattatore per alimentarlo.

- I supporti inseriti in un lettore di schede USB potrebbero non essere disponibili in questa funzione. Inoltre, a seconda del dispositivo di archiviazione USB, potrebbe non essere possibile la lettura corretta del contenuto.
- Non accettiamo alcuna responsabilità per la perdita o il danneggiamento dei dati archiviati su un dispositivo di archiviazione USB quando tale dispositivo viene utilizzato con questa unità. Si consiglia di effettuare il backup dei file musicali importanti in anticipo.

Formati audio supportati

Questa unità supporta i seguenti formati di file musicali. Non è possibile riprodurre file audio protetti da copyright su questa unità.

MP3 (.mp3/.MP3):

- Formati supportati: MPEG-1/MPEG-2 Audio Layer 3
- Frequenze di campionamento supportate: 32 kHz, 44,1 kHz, 48 kHz
- Velocità di trasmissione supportate: Tra 8 kbps e 320 kbps e VBR.

WMA (.wma/.WMA):

- Frequenze di campionamento supportate: 44,1 kHz, 48 kHz
- Velocità di trasmissione supportate: Tra 5 kbps e 320 kbps e VBR.
- I formati WMA Pro/Voice/WMA Lossless/WMA DRM non sono supportati

WAV (.wav/.WAV):

I file WAV includono audio digitale PCM non compresso.

- Frequenze di campionamento supportate: 44,1 kHz,



48 kHz, 88,2 kHz, 96 kHz, 176,4 kHz, 192 kHz

- Bit di quantizzazione: 8 bit, 16 bit, 24 bit

AIFF (.aiff/.aif/.aifc/.afc/.AIFF/.AIF/.AIFC/.AFC):

I file AIFF includono audio digitale PCM non compresso.

- Frequenze di campionamento supportate: 44,1 kHz, 48 kHz, 88,2 kHz, 96 kHz, 176,4 kHz, 192 kHz
- Bit di quantizzazione: 8 bit, 16 bit, 24 bit

AAC (.aac/.m4a/.mp4/.3gp/.3g2/.AAC/.M4A/.MP4/.3GP/.3G2):

- Formati supportati: MPEG-2/MPEG-4 Audio
- Frequenze di campionamento supportate: 44,1 kHz, 48 kHz, 88,2 kHz, 96 kHz
- Velocità di trasmissione supportate: Tra 8 kbps e 320 kbps e VBR.

FLAC (.flac/.FLAC):

- Frequenze di campionamento supportate: 44,1 kHz, 48 kHz, 88,2 kHz, 96 kHz, 176,4 kHz, 192 kHz
- Bit di quantizzazione: 8 bit, 16 bit, 24 bit

Apple Lossless (.m4a/.mp4/.M4A/.MP4):

- Frequenze di campionamento supportate: 44,1 kHz, 48 kHz, 88,2 kHz, 96 kHz, 176,4 kHz, 192 kHz
- Bit di quantizzazione: 16 bit, 24 bit

DSD (.dsf/.dff/.DSF/.DFF):

- Formati supportati: DSF/DSDIFF
- Frequenze di campionamento supportate: 2,8 MHz, 5,6 MHz, 11,2 MHz

Internet radio

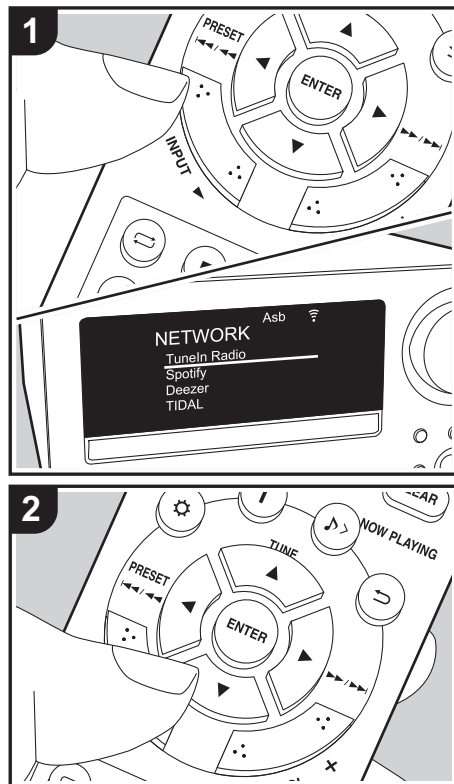

Operazioni base

È possibile usare servizi Internet radio quali Tuneln collegando questa unità a una rete collegata a Internet. A seconda del servizio di Internet radio utilizzato, l'utente potrebbe doversi registrare prima dal proprio computer.

Eseguire la procedura sotto descritta quando l'unità è accesa.

1. Premere ripetutamente INPUT ◀▶ sul telecomando per commutare l'ingresso su NETWORK.
2. Selezionare una voce come "Tuneln Radio" con i cursori del telecomando e premere ENTER per confermare (a). Dopo il passaggio della visualizzazione al servizio Internet radio, è possibile selezionare le stazioni con i cursori sul telecomando e premere ENTER per confermare (a). Per tornare alla schermata precedente, premere ⇨ (b).

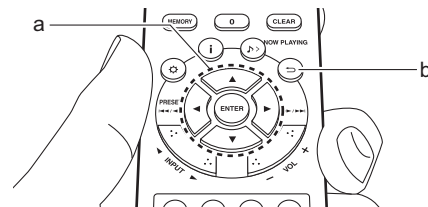

Ripresa della funzione di riproduzione per internet radio

In occasione dell'accensione successiva all'ascolto di internet radio su questa unità e allo spegnimento della stessa, verrà automaticamente riavviata la riproduzione dell'ultimo servizio Internet radio utilizzato. Analogamente, in occasione del ritorno a NETWORK successivo all'ascolto di Internet radio e al passaggio a un ingresso diverso da NETWORK (*), verrà automaticamente riavviata la riproduzione dell'ultimo servizio Internet radio utilizzato.

* La ripresa della riproduzione non è disponibile con funzioni diverse dai servizi Internet radio tramite l'ingresso NETWORK oppure se si passa a un dispositivo di archiviazione USB, HDD o BLUETOOTH.

Menu del servizio Internet radio

È possibile registrare alcune stazioni come preferite oppure eliminare delle stazioni precedentemente registrate come preferite. Il menu visualizzato dipende dal servizio selezionato.

Le icone del menu ⋮ vengono visualizzate nella parte inferiore destra della schermata durante la riproduzione di una stazione. Quando è presente solo questa icona, per visualizzare il menu sullo schermo è sufficiente premere ENTER sul telecomando. Quando sono presenti più icone, selezionare un'icona ⋮ con i cursori del telecomando e premere ENTER (a).

Spotify

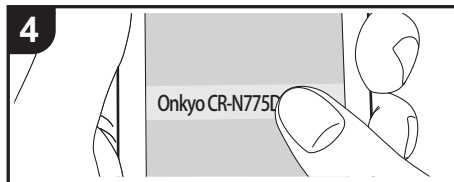
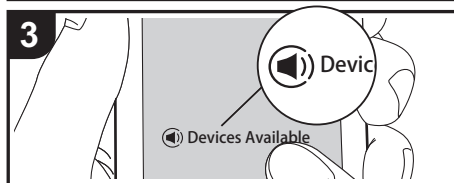
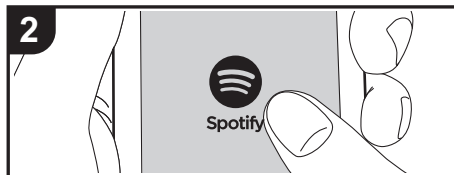
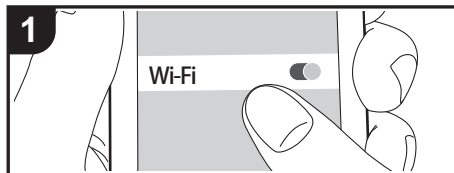

Operazioni base

È possibile eseguire la riproduzione con Spotify Connect collegando questa unità alla stessa rete cui sono connessi uno smartphone o un tablet.

- Per attivare Spotify Connect, installare l'app Spotify sul proprio smartphone o tablet e creare un account Spotify Premium.
- Per informazioni sulle impostazioni di Spotify consultare il seguente sito Web: www.spotify.com/connect/

1. Collegare lo smartphone alla stessa rete a cui è collegata questa unità.
2. Lanciare la app Spotify.
3. Riprodurre il brano nell'app Spotify, quindi dopo essere passati alla schermata per il controllo della riproduzione, toccare "Devices Available" nella parte inferiore della schermata.
4. Selezionare questa unità.
 - Questa unità viene visualizzata come "Onkyo CR-N775D XXXXXX".
5. Questa unità si accende automaticamente, il selettore di ingresso passa a NETWORK e viene avviato lo streaming di Spotify.
 - Se "Option" - "Power Management" - "Network Standby" è impostato su "Off" nel menu, accendere manualmente l'unità e quindi premere ripetutamente INPUT ◀▶ per commutare l'ingresso su NETWORK.

Ascolto della radio FM

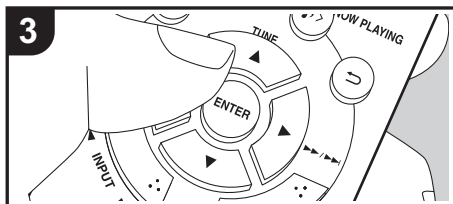
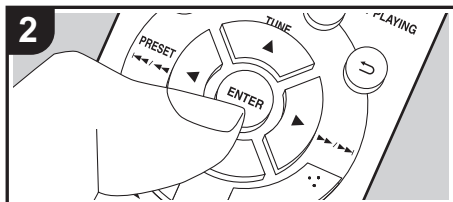
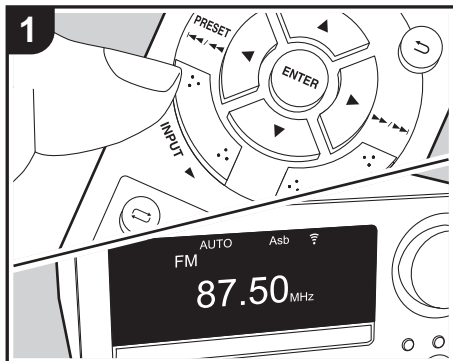

Sintonizzazione automatica

Eseguire la procedura sotto descritta quando l'unità è accesa.

1. Premere ripetutamente INPUT ◀/▶ sul telecomando per commutare l'ingresso su FM.
2. Premere ENTER (b) sul telecomando in modo che sul display appaia "AUTO".
3. Quando si preme TUNE ▲/▼ (a) sul telecomando, ha inizio la sintonizzazione automatica, e la ricerca si arresta quando viene trovata una stazione. Quando viene sintonizzata una stazione FM, viene visualizzato ▶◀◀. Durante la ricezione stereo viene visualizzato "STEREO" e durante la ricezione mono viene visualizzato "MONO".

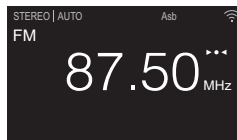

Quando la ricezione delle radio FM non è buona: Eseguire la procedura "Sintonizzazione manuale" nella sezione seguente. Notare che se si effettua la sintonizzazione manuale, la ricezione delle trasmissioni FM sarà mono e non stereo, a prescindere dalla sensibilità della ricezione.

Sintonizzazione manuale

Eseguire la procedura sotto descritta quando l'unità è accesa.

1. Premere ripetutamente INPUT ◀/▶ sul telecomando per commutare l'ingresso su FM.
2. Premere ripetutamente ENTER (b) sul telecomando

per far scomparire "AUTO" sul display.

3. Tenendo premuto i tasti TUNE ▲/▼ (a) sul telecomando, selezionare la stazione radio desiderata.
 - La frequenza cambia di 1 incremento ogni volta che si preme il pulsante. La frequenza cambia continuamente se il pulsante viene tenuto premuto e si arresta quando il pulsante viene rilasciato. Sintonizzare osservando il display.
 - Dopo aver premuto il selettore salta (◀◀/▶▶) sull'unità principale fino a che la visualizzazione della frequenza lampeggia, è possibile ruotare il selettore verso sinistra o verso destra per sintonizzare le stazioni.

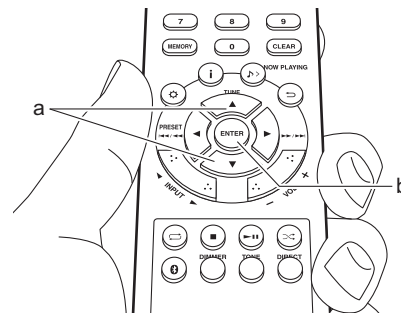

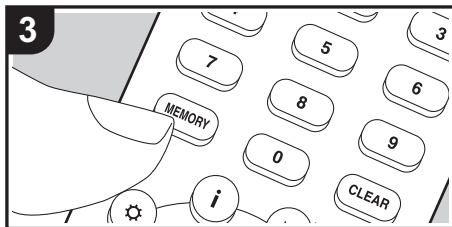
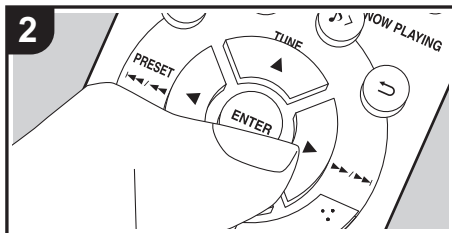
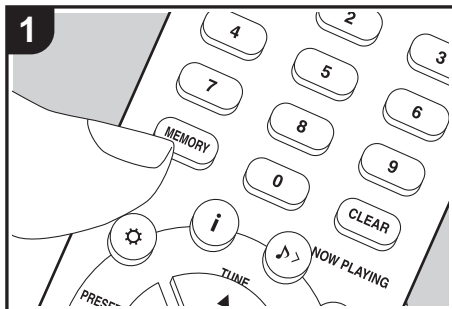

Memorizzazione di una stazione

È possibile memorizzare fino a 40 stazioni radio FM/DAB preferite.

Dopo essersi sintonizzati sulla stazione radio che si desidera registrare, seguire la procedura sotto descritta.

1. Premere MEMORY (b) sul telecomando in modo che sul display lampeggi il numero della stazione memorizzata.

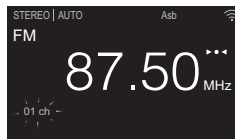

2. Mentre il numero preimpostato lampeggia (circa 8 secondi), premere ripetutamente PRESET ◀/▶ (g) sul telecomando per selezionare un numero compreso tra 1 e 40.
3. Premere nuovamente MEMORY (b) sul telecomando per memorizzare la stazione. Il numero preimpostato smette di lampeggiare dopo la registrazione.

Selezione delle stazioni memorizzate

1. Premere ripetutamente INPUT ◀/▶ sul telecomando per commutare l'ingresso su FM.
2. Premere PRESET ◀/▶ (g) sul telecomando per selezionare una stazione memorizzata. È possibile selezionare anche immettendo il numero della stazione memorizzata usando i tasti numerici (a) e premendo ENTER (h).

Per eliminare una stazione memorizzata

1. Premere ripetutamente INPUT ◀/▶ sul telecomando per commutare l'ingresso su FM.
2. Premere PRESET ◀/▶ (g) sul telecomando per selezionare il numero preimpostato che si vuole

cancellare.

3. Premere CLEAR (e) sul telecomando per cancellare il numero preimpostato.

- Il numero sul display si spegne dopo la cancellazione.

Per assegnare un nome a una stazione registrata

1. Premere ripetutamente INPUT ◀/▶ sul telecomando per commutare l'ingresso su FM.
2. Premere PRESET ◀/▶ (g) sul telecomando per selezionare una stazione memorizzata.
3. Premere ⚙ (d) sul telecomando.
4. Premere ▲/▼ (f) sul telecomando per selezionare "Option" - "Tuner" - "Name Edit" e premere ENTER (h).
5. Immettere il nome scelto per la stazione. Per indicazioni dettagliate sull'immissione di un testo, fare riferimento a "Immissione di testo" (➔P36).

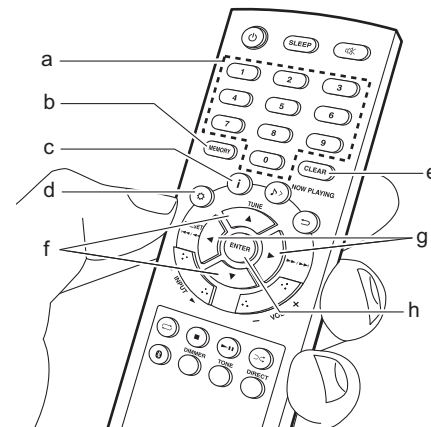



Utilizzo di RDS

RDS sta per Radio Data System (sistema di dati radio) ed è un metodo di trasmissione dei dati tramite segnali radio FM. Nelle regioni che utilizzano RDS, quando ci si sintonizza su una stazione radio che trasmette informazioni sui programmi, viene visualizzato il nome della stazione radio. Premendo **i** (c) sul telecomando in questo stato, è possibile utilizzare le seguenti funzioni.

Visualizzazione delle informazioni di testo (Radio Text)

1. Quando il nome della stazione viene visualizzato sul display, premere una volta **i** (c) sul telecomando. Il Radio Text (RT) trasmesso dalla stazione viene visualizzato scorrendo lungo il display. "Not RDS" viene visualizzato quando non sono disponibili informazioni di testo.
- Quando l'unità riceve caratteri non supportati, potrebbero essere visualizzati dei caratteri anomali. Tuttavia, questo non è un malfunzionamento. Inoltre, se il segnale di una stazione è debole, le informazioni potrebbero non essere visualizzate.

Ricerca di stazioni per Tipo di programma

1. Quando il nome della stazione viene visualizzato sul display, premere due volte **i** (c) sul telecomando.
2. Premere PRESET **◀/▶** (g) sul telecomando per selezionare il tipo di programma che si desidera, quindi premere ENTER (h) per iniziare la ricerca. I tipi di programma visualizzati sono i seguenti:
 - None
 - News (Notiziari)
 - Current affairs
 - Information
 - Sport
 - Education
 - Drama
 - Cultures
 - Science (Scienza e tecnologia)
 - Varied speech
 - Pop music
 - Rock music
 - Easy listening
 - Light classics m
 - Serious classics
 - Other music
 - Weather & metr
 - Finance
 - Children's progs (Programmi per bambini)
 - Social affairs
 - Religion
 - Phone in
 - Travel & touring
 - Leisure & hobby
 - Jazz music
 - Country music
 - Nation music
 - Oldies music
 - Folk music
 - Documentary
3. Quando viene trovata una stazione, compare la scritta "FINISH" e la visualizzazione della frequenza lampeggia. A questo punto, premere ENTER (h) per iniziare ad ascoltare la stazione. Se non si preme ENTER (h), l'unità continua a cercare un'altra stazione.
- Se non vengono trovate stazioni, viene visualizzato il messaggio "Not Found".

- Quando l'unità riceve caratteri non supportati, potrebbero essere visualizzati dei caratteri anomali. Tuttavia, questo non è un malfunzionamento. Inoltre, se il segnale di una stazione è debole, le informazioni potrebbero non essere visualizzate.

Ascolto della radio digitale DAB

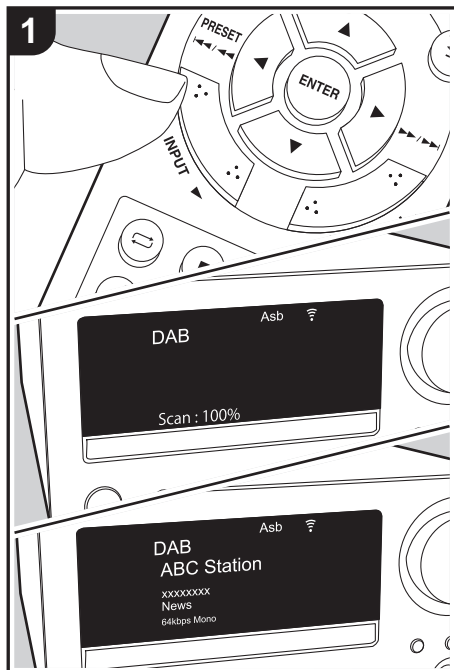

Sintonizzazione

Eseguire la procedura sotto descritta quando l'unità è accesa.

1. Premere ripetutamente INPUT ◀▶ sul telecomando per commutare l'ingresso su DAB.
 - La prima volta che si seleziona Tuner DAB, la funzione di Sintonizzazione Automatica scandisce automaticamente la Banda DAB 3 alla ricerca di multiplex (cioè stazioni) disponibili nella propria area.
 - Una volta completato il processo di scansione, viene selezionata la prima stazione rilevata.
 - Se viene introdotta una nuova stazione DAB, oppure ci si sposta in un'area diversa, premere ⌘ (a) sul telecomando per visualizzare il menu, quindi usare "DAB Scan" in "Option" - "Tuner".
2. Selezionare la stazione radio desiderata utilizzando TUNE ▲/▼ (b) sul telecomando.
 - Dopo aver premuto la manopola salta (◀◀/▶▶) sull'unità principale per circa 3 secondi, è possibile sintonizzare le stazioni anche ruotando la manopola a sinistra o a destra.

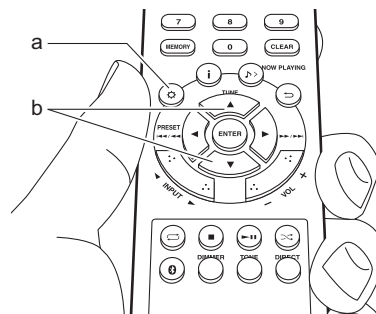

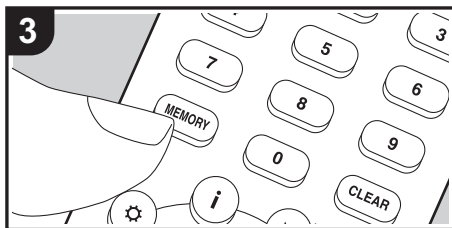
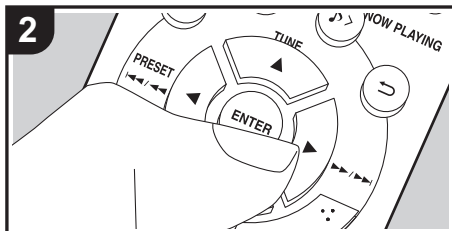
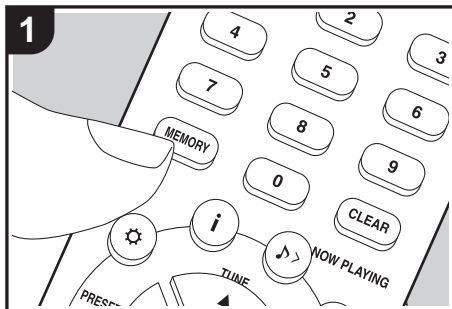

Memorizzazione di una stazione

È possibile memorizzare fino a 40 stazioni radio FM/DAB preferite.

Dopo essersi sintonizzati sulla stazione radio che si desidera registrare, seguire la procedura sotto descritta.

1. Premere MEMORY (b) sul telecomando in modo che sul display lampeggi il numero della stazione memorizzata.

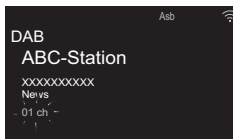

2. Mentre il numero preimpostato lampeggia (circa 8 secondi), premere ripetutamente PRESET ◀/▶ (e) sul telecomando per selezionare un numero compreso tra 1 e 40.
3. Premere nuovamente MEMORY (b) sul telecomando per memorizzare la stazione. Il numero preimpostato smette di lampeggiare dopo la registrazione.

Selezione delle stazioni memorizzate

1. Premere ripetutamente INPUT ◀/▶ sul telecomando per commutare l'ingresso su DAB.
2. Premere PRESET ◀/▶ (e) sul telecomando per selezionare una stazione memorizzata. È possibile selezionare anche immettendo il numero della stazione memorizzata usando i tasti numerici (a) e premendo ENTER (f).

Per eliminare una stazione memorizzata

1. Premere ripetutamente INPUT ◀/▶ sul

- telecomando per commutare l'ingresso su DAB.
2. Premere PRESET ◀/▶ (e) sul telecomando per selezionare il numero preimpostato che si vuole cancellare.
3. Premere CLEAR (d) sul telecomando per cancellare il numero preimpostato.
 - Il numero sul display si spegne dopo la cancellazione.

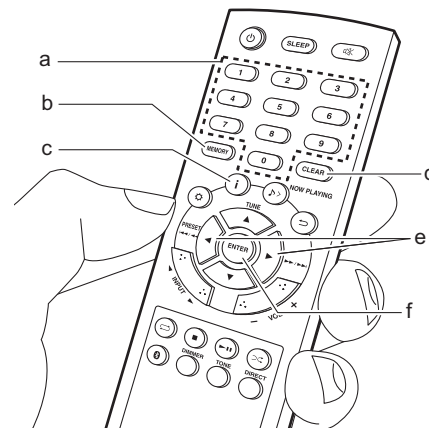

Modifica dell'ordine nel quale vengono visualizzate le stazioni

È possibile ordinare le stazioni disponibili in ordine alfabetico o per multiplex.

1. Premere ripetutamente ENTER (f) per impostare il metodo di ordinamento della visualizzazione scegliendo tra quelli indicati di seguito.

Alphabet (impostazione predefinita) :

Ordinamento alfabetico delle stazioni.

Multiplex : Ordinamento delle stazioni per multiplex.

Qualità : Visualizza la qualità del segnale.

0 - 59: Cattiva ricezione

60 - 79: Buona ricezione

80 - 100: Ottima ricezione

Nome del multiplex: Visualizza il nome del multiplex corrente.

Numero e frequenza del multiplex : Visualizza il numero e la frequenza del multiplex corrente.

Visualizzazioni informazioni DAB Radio

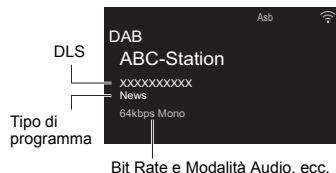

DLS (Dynamic Label Segment, segmento a etichetta dinamica): Quando si è sintonizzati su una

stazione che trasmette dati di testo DLS, il testo scorre sul display.

Tipo di programma : Visualizza il tipo di programma.

Le seguenti informazioni vengono commutate sul display ogni volta che si preme **i** (c) sul telecomando.

Numero della stazione memorizzata : Quando sono state memorizzate delle stazioni viene visualizzato il numero della stazione memorizzata.

Bit Rate e Modalità Audio : Visualizza il bit rate e la modalità audio (Stereo, Mono).

Riproduzione BLUETOOTH®

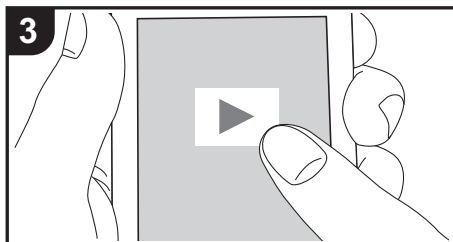
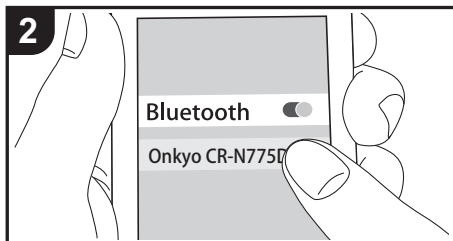
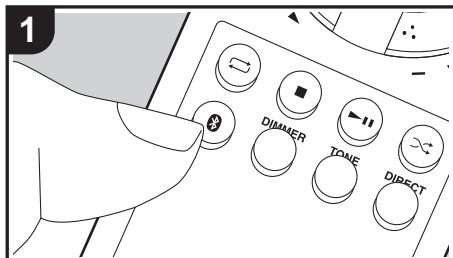

Abbinamento

Eeguire la procedura sotto descritta quando l'unità è accesa.

1. Quando si preme il tasto sul telecomando, sul display viene visualizzata l'indicazione "Now Pairing..." e viene abilitata la modalità di abbinamento.

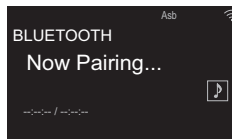

2. Abilitare (attivare) la funzione BLUETOOTH sul dispositivo abilitato per la tecnologia wireless BLUETOOTH, quindi selezionare questa unità tra i dispositivi visualizzati. Se viene richiesta una password, inserire "0000".
 - Questa unità viene visualizzata come "Onkyo CR-N775D XXXXXX".
3. "Now Pairing..." sul display diventa il nome del dispositivo abilitato per la tecnologia wireless BLUETOOTH.
 - Per collegare un altro dispositivo abilitato per la tecnologia wireless BLUETOOTH, tenere premuto il tasto finché non viene visualizzato "Now Pairing...", quindi eseguire il passaggio 2 sopra descritto. Questa unità può memorizzare i dati fino a un massimo di otto dispositivi accoppiati.
 - L'area di copertura è di circa 32'/10 m. Si noti che la connessione non è sempre garantita con tutti i dispositivi abilitati per la tecnologia wireless BLUETOOTH.

In riproduzione

Eeguire la procedura sotto descritta quando l'unità è accesa.

1. Effettuare la procedura di collegamento sul dispositivo abilitato per la tecnologia wireless BLUETOOTH.
2. Il selettore di ingresso di questa unità passerà automaticamente a BLUETOOTH.
3. Riprodurre i file musicali. Aumentare il volume del dispositivo abilitato per la tecnologia wireless BLUETOOTH sino ad un livello appropriato.
 - Date le caratteristiche della tecnologia wireless BLUETOOTH, l'audio prodotto su questa unità potrebbe essere leggermente in ritardo rispetto all'audio riprodotto sul dispositivo abilitato per la tecnologia wireless BLUETOOTH.

AirPlay®

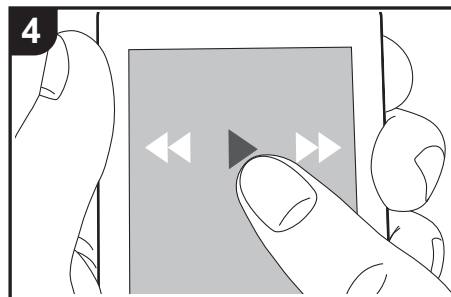
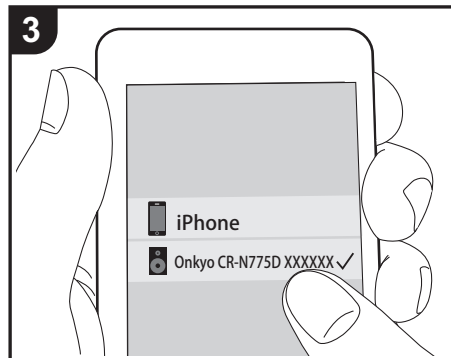
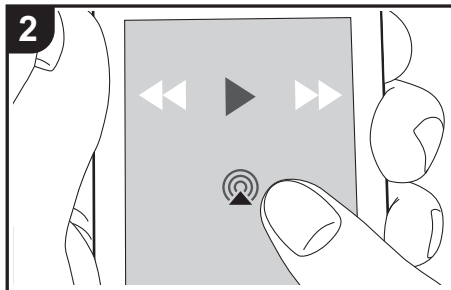
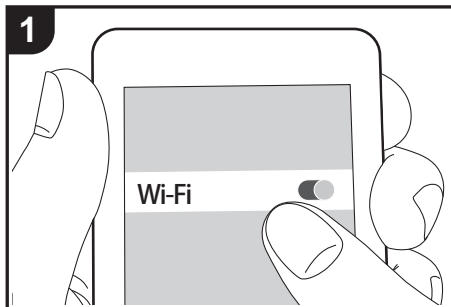

e.g., iOS 10

Operazioni base

È possibile ascoltare in modalità wireless i file musicali su un iPhone®, iPod touch®, o iPad® collegati allo stesso punto di accesso di questa unità. Aggiornare la versione del sistema operativo sul proprio dispositivo iOS alla versione più recente.

1. Collegare il dispositivo iOS alla stessa rete a cui è collegata questa unità.
2. Toccare l'icona AirPlay  nella schermata di riproduzione dell'app musicale nel dispositivo iOS e selezionare questa unità dall'elenco di dispositivi visualizzati.
 - Questa unità viene visualizzata come "Onkyo CR-N775D XXXXXX".
 - Se su questa unità è stata impostata una "AirPlay Password", immettere tale password.
3. Riprodurre i file musicali sul dispositivo iOS.
 - Al momento dell'acquisto, la funzionalità Network Standby è impostata su On e l'avvio di AirPlay fa sì che l'unità si accenda e la riproduzione abbia inizio automaticamente.
 - Date le caratteristiche della tecnologia wireless AirPlay, il suono prodotto su questa unità potrebbe essere leggermente in ritardo rispetto al suono riprodotto sul dispositivo abilitato AirPlay.
 -  e  sul telecomando non funzionano. Usare il dispositivo iOS.

È possibile anche riprodurre file musicali su un computer con iTunes (Ver. 10.2.2 o successiva). Assicurarsi che questa unità e il computer siano collegati alla stessa rete, fare clic sull'icona AirPlay  in iTunes, selezionare questa unità dall'elenco dei dispositivi visualizzato e avviare la riproduzione di un file musicale.

Riproduzione dell'audio proveniente da un dispositivo esterno

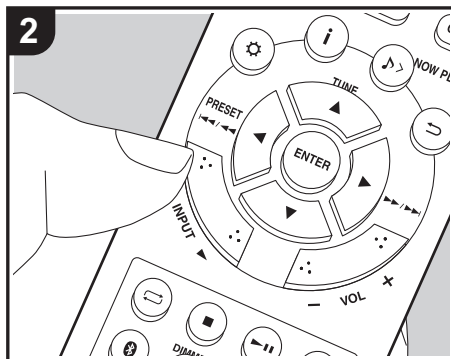
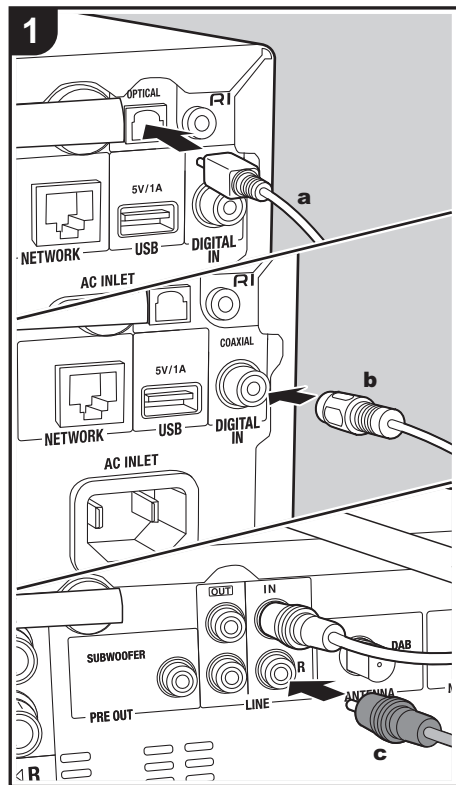

Connessioni

È possibile riprodurre l'audio proveniente da un dispositivo esterno, ad esempio un televisore o una console per videogiochi, utilizzando questa unità. Se il dispositivo esterno è dotato di un terminale di uscita digitale ottico o di un terminale digitale coassiale, collegare un cavo digitale ottico o un cavo digitale coassiale ai terminali DIGITAL IN OPTICAL/COAXIAL di questa unità. Quando il dispositivo esterno deve essere collegato con un cavo audio analogico, servirsi del terminale LINE IN di questa unità.

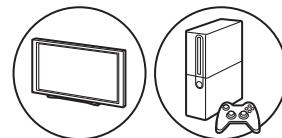

Riproduzione

Eeguire la procedura sotto descritta quando l'unità è accesa.

1. Durante la riproduzione da un dispositivo collegato al terminale DIGITAL IN OPTICAL, premere ripetutamente INPUT ◀▶ per selezionare l'ingresso "OPTICAL" su questa unità.

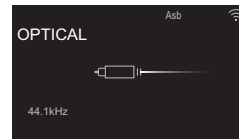



Durante la riproduzione da un dispositivo collegato al terminale DIGITAL IN COAXIAL, premere ripetutamente INPUT ◀▶ per selezionare l'ingresso "COAXIAL" su questa unità.

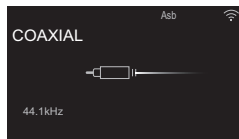

Durante la riproduzione da un dispositivo collegato al terminale LINE IN, premere ripetutamente INPUT ◀▶ per selezionare l'ingresso "LINE" su questa unità.

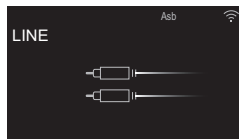

2. Avviare la riproduzione sul lettore.

- Se il collegamento è stato effettuato mediante cavo digitale ottico o cavo digitale coassiale, questa unità supporta segnali PCM lineari fino a 192 kHz/24 bit per l'ingresso.

Collegamento con componenti RI Onkyo

Collegando un componente Onkyo con jack RI all'unità usando un cavo RI ed un cavo audio analogico, è possibile collegare l'accensione e la selezione dell'input dell'unità, consentendo il funzionamento con

il telecomando di questa unità. Per maggiori informazioni, fare riferimento al manuale di istruzioni del componente con jack RI.

- Quando si collega un dispositivo MD Onkyo, è necessario cambiare il nome del selettore di ingresso. (→P42, "Input Name") Modificare il nome del terminale a cui è collegato il dispositivo esterno, "COAXIAL", "OPTICAL", ecc., in "MD".

corretto.

- Alcuni componenti potrebbero non supportare tutte le funzioni RI.

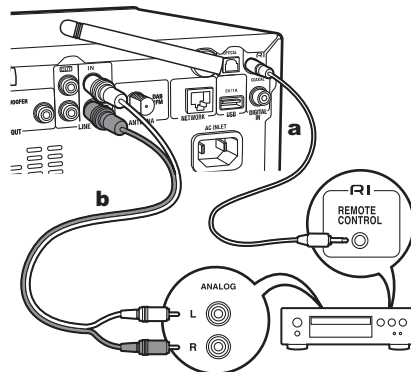

a Cavo RI, **b** Cavo audio analogico

- Se sono presenti due connettori RI, la loro funzione è la medesima. È possibile usare entrambi i connettori.
- Il collegamento dei soli connettori RI non è sufficiente per il funzionamento del sistema. Collegare anche un cavo audio analogico in modo

Music Server

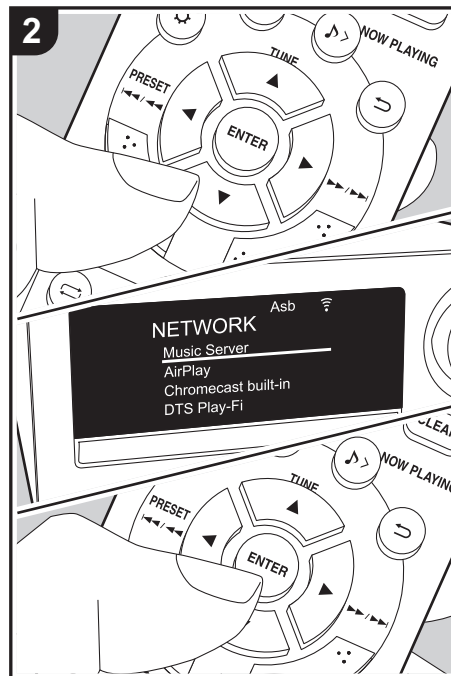
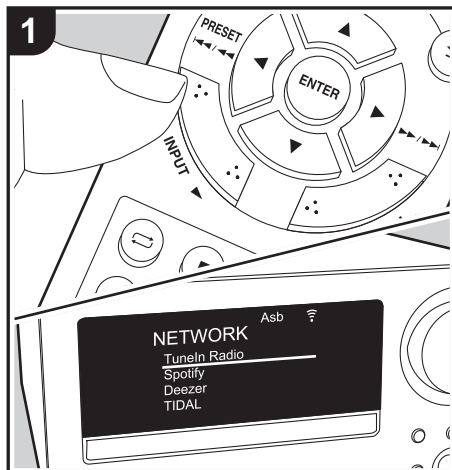

È possibile eseguire lo streaming di file musicali memorizzati su PC o dispositivi NAS collegati alla stessa rete di questa unità. I server di rete con i quali è compatibile questa unità sono quelli di PC su cui siano installati player con funzionalità server di Windows Media® Player 11 o 12 oppure NAS compatibili con la funzionalità home network. Per usare Windows Media® Player 11 o 12 potrebbe essere necessario effettuare alcune impostazioni preliminari. Si noti che con PC, è possibile riprodurre solo i file musicali presenti nella libreria di Windows Media® Player.

Configurazione di Windows Media® Player

■ Windows Media® Player 11

1. Accendere il PC e lanciare Windows Media® Player 11.
2. Nel menu "Library" selezionare "Media Sharing" per visualizzare una finestra di dialogo.
3. Selezionare la casella di controllo "Share my media", quindi fare clic su "OK" per visualizzare i dispositivi compatibili.
4. Selezionare questa unità, quindi fare clic su "Allow".
 - Quando viene cliccata, l'icona corrispondente viene spuntata.
5. Fare clic su "OK" per chiudere la finestra di dialogo.
 - Con alcune versioni di Windows Media® Player, è possibile che i nomi delle voci selezionabili siano diversi.

■ Windows Media® Player 12

1. Accendere il PC e lanciare Windows Media® Player 12.
2. Nel menu "Stream" selezionare "Turn on media

streaming" per visualizzare una finestra di dialogo.

- Se la trasmissione multimediale è già stata attivata, selezionare "More streaming options..." nel menu "Stream" per elencare i lettori nella rete, quindi procedere al passaggio 4.
3. Fare clic su "Turn on media streaming" per visualizzare un elenco di lettori nella rete.
 4. Selezionare questa unità in "Media streaming options" e verificare che sia impostata su "Allow".
 5. Fare clic su "OK" per chiudere la finestra di dialogo.
 - Con alcune versioni di Windows Media® Player, è possibile che i nomi delle voci selezionabili siano diversi.

In riproduzione

Eseguire la procedura sotto descritta quando l'unità è accesa.

1. Avviare il server (Windows Media® Player 11, Windows Media® Player 12, oppure il dispositivo NAS) contenente i file musicali da riprodurre.
2. Assicurarsi che il PC e/o il NAS siano collegati correttamente alla stessa rete di questa unità.
3. Premere ripetutamente INPUT ◀▶ sul telecomando per commutare l'ingresso su NETWORK.
4. Selezionare "Music Server" con i cursori del telecomando e premere ENTER (a).
5. Selezionare il server o il file musicale con i cursori del telecomando e premere ENTER per confermare (a). Per tornare alla schermata precedente, premere ⇨ (c).
 - Se viene visualizzato "No Server", controllare se la connessione alla rete è corretta.
 - A seconda del server utilizzato e dei file riprodotti, il tempo trascorso e il tempo residuo potrebbero non

essere visualizzati.

- Per i file musicali presenti su un server, possono esservi fino a 20.000 brani per cartella, e le cartelle possono essere nidificate fino a una profondità di 16 livelli.

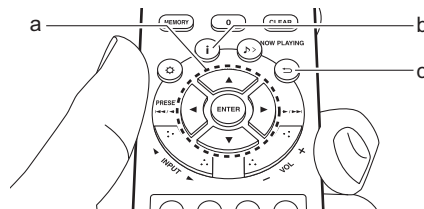

■ Funzioni di ricerca e ordinamento dei file musicali

Se il server in uso supporta le ricerche, è possibile utilizzare le seguenti funzioni di ricerca. Inoltre, se il server in uso supporta l'ordinamento, è possibile utilizzare le seguenti funzioni di ordinamento.

Ricerca e selezione di file musicali

Effettuare la seguente procedura quando vengono visualizzati server che possono essere utilizzati come Music Server.

1. Utilizzando ▲/▼ sul telecomando, selezionare il server dove si trova il file musicale che si desidera riprodurre e premere ENTER (a).
2. Utilizzando ▲/▼ sul telecomando, selezionare la cartella Search e premere ENTER (a). Sono presenti le tre cartelle Search seguenti.
 - "Search by Artist": selezionare per effettuare la ricerca per nome artista.
 - "Search by Album": selezionare per effettuare la

ricerca per titolo album.

- "Search by Track": selezionare per effettuare la ricerca per titolo brano.
3. Utilizzando ▲/▼ sul telecomando, selezionare la cartella e premere ENTER (a).
 4. Immettere il testo da cercare e premere ENTER (a) per visualizzare i risultati della ricerca.
 5. Utilizzando ▲/▼ sul telecomando, selezionare il file musicale che si desidera riprodurre e premere ENTER (a).

Ordinamento e selezione di file musicali

Effettuare la seguente procedura quando vengono visualizzati server che possono essere utilizzati come Music Server.

1. Utilizzare ▲/▼ e ENTER (a) sul telecomando per selezionare la cartella del server che si desidera riprodurre.
2. Premere i (b) sul telecomando per definire il criterio di ordinamento dei file musicali come mostrato di seguito. (alcuni criteri di ordinamento potrebbero non essere validi).
 - Quando vengono ordinati nell'ordine definito dal server in uso (predefinito), i brani vengono ordinati per numero.
 - Una volta ordinati per numero, i brani vengono ordinati per titolo.
 - Una volta ordinati per titolo, l'ordine dei brani ritorna a quello predefinito.
3. Utilizzando ▲/▼ sul telecomando, selezionare il file musicale che si desidera riprodurre e premere ENTER (a).

Controllo della riproduzione in remoto



da PC

È possibile utilizzare questa unità per riprodurre i file musicali salvati sul proprio PC azionando il PC all'interno della rete domestica. Questa unità supporta la riproduzione da remoto tramite Windows Media® Player 12.

1. Accendere il PC e lanciare Windows Media® Player 12.
2. Aprire il menu "Stream" e controllare che "Allow remote control of my Player..." sia selezionato. Fare clic su "Turn on media streaming" per visualizzare un elenco di lettori nella rete.
3. Selezionare facendo clic con il tasto destro del mouse il file musicale da riprodurre con Windows Media® Player 12. Per riprodurre un file musicale da remoto su un altro server, aprire il server target da "Other Libraries" e selezionare il file musicale da riprodurre.
4. Selezionare questa unità in "Play to" per aprire la finestra "Play to" di Windows Media® Player 12 e avviare la riproduzione sull'unità. Se il PC ha come sistema operativo Windows® 8.1, fare clic su "Play to", quindi selezionare questa unità. Se il PC ha come sistema operativo Windows® 10, fare clic su "Cast to Device" e selezionare questa unità. Le operazioni durante la riproduzione da remoto sono possibili dalla finestra "Play to" sul PC.
5. Regolare il volume utilizzando la barra del volume sulla finestra "Play to".
 - Alcune volte, il volume visualizzato sulla finestra di riproduzione da remoto potrebbe differire da quello visualizzato sul display dell'unità. Quando il volume viene regolato da questa unità, inoltre, non viene riportato nella finestra "Play to".
 - La riproduzione in remoto non è possibile quando si utilizza un servizio di rete o si riproducono dei file

musicali su un dispositivo di memorizzazione USB.

- Con alcune versioni di Windows, è possibile che i nomi delle voci selezionabili siano diversi.

Formati audio supportati

Questa unità supporta i seguenti formati di file musicali.

- La riproduzione tramite LAN wireless di formati con frequenza di campionamento pari o superiore a 88,2 kHz, o di formati DSD non è supportata.
- La riproduzione remota dei formati FLAC e DSD non è supportata.
- I file a velocità di trasmissione variabile (VBR) sono supportati. Tuttavia, i tempi di riproduzione potrebbero non essere visualizzati correttamente.
- La riproduzione a distanza non supporta la riproduzione senza pause.

MP3 (.mp3/.MP3):

- Formati supportati: MPEG-1/MPEG-2 Audio Layer 3
- Frequenze di campionamento supportate: 32 kHz, 44,1 kHz, 48 kHz,
- Velocità di trasmissione supportate: Tra 8 kbps e 320 kbps e VBR.

WMA (.wma/.WMA):

- Frequenze di campionamento supportate: 44,1 kHz, 48 kHz
- Velocità di trasmissione supportate: Tra 5 kbps e 320 kbps e VBR.
- I formati WMA Pro/Voice/WMA Lossless/WMA DRM non sono supportati

WAV (.wav/.WAV):

- I file WAV includono audio digitale PCM non compresso.
- Frequenze di campionamento supportate: 44,1 kHz,

- 48 kHz, 88,2 kHz, 96 kHz, 176,4 kHz, 192 kHz
- Bit di quantizzazione: 8 bit, 16 bit, 24 bit

AIFF (.aiff/.aif/.aifc/.aifc/.AIFF/.AIF/.AIFC/.AFC):

- I file AIFF includono audio digitale PCM non compresso.
- Frequenze di campionamento supportate: 44,1 kHz, 48 kHz, 88,2 kHz, 96 kHz, 176,4 kHz, 192 kHz
 - Bit di quantizzazione: 8 bit, 16 bit, 24 bit

AAC (.aac/.m4a/.mp4/.3gp/.3g2/.AAC/.M4A/.MP4/.3GP/.3G2):

- Formati supportati: MPEG-2/MPEG-4 Audio
- Frequenze di campionamento supportate: 44,1 kHz, 48 kHz, 88,2 kHz, 96 kHz
- Velocità di trasmissione supportate: Tra 8 kbps e 320 kbps e VBR.

FLAC (.flac/.FLAC):

- Frequenze di campionamento supportate: 44,1 kHz, 48 kHz, 88,2 kHz, 96 kHz, 176,4 kHz, 192 kHz
- Bit di quantizzazione: 8 bit, 16 bit, 24 bit

LPCM (Linear PCM):

- Frequenze di campionamento supportate: 44,1 kHz, 48 kHz
- Bit di quantizzazione: 16 bit

Apple Lossless (.m4a/.mp4/.M4A/.MP4):

- Frequenze di campionamento supportate: 44,1 kHz, 48 kHz, 88,2 kHz, 96 kHz, 176,4 kHz, 192 kHz
- Bit di quantizzazione: 16 bit, 24 bit

DSD (.dsf/.dff/.DSF/.DFF):

- Formati supportati: DSF/DSDIFF
- Frequenze di campionamento supportate: 2,8 MHz, 5,6 MHz, 11,2 MHz

Utilizzo di un computer per salvare ed eliminare dei file musicali su un HDD USB collegato a questa unità

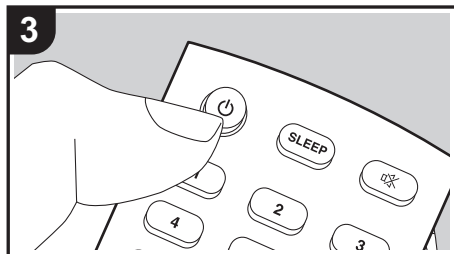
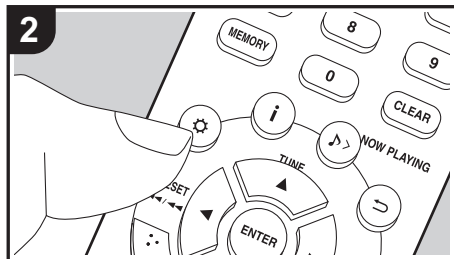
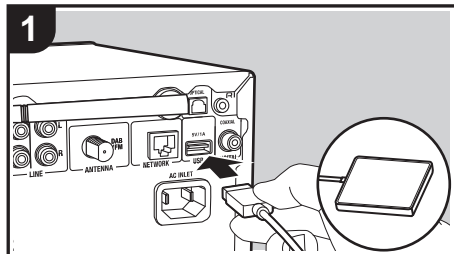

Operazioni base

È possibile salvare ed eliminare file musicali direttamente in rete, senza necessità di scollegare l'HDD (hard disk) collegato alla porta USB sul retro dell'unità principale e ricollegarlo poi a un computer.

1. Collegare l'HDD alla porta USB sul **retro** dell'unità principale. Utilizzare un HDD per Windows® quando si collega un HDD.
 - Per utilizzare questa funzione, collegare l'HDD alla porta USB sul **retro** dell'unità principale.
2. Formattare l'HDD collegato. Selezionare "Option" - "Storage" - "Format" nel menu di questa unità, selezionare "Yes", quindi premere ENTER.
 - La formattazione con questa unità è necessaria quando si utilizza questa funzione.
 - Non mettere l'unità principale in standby fino a quando la formattazione non sarà stata completata.
 - Quando si formatta l'HDD, tutti i dati presenti sull'HDD verranno eliminati; si consiglia quindi di eseguire un backup dei dati prima di procedere alla formattazione.
 - Se non è possibile utilizzare questa unità per la formattazione, formattare prima l'HDD sul proprio computer, quindi provare nuovamente a formattarlo utilizzando questa unità.
3. Selezionare "Option" - "Power Management" - "Network Standby" nel menu di questa unità, selezionare "On (USB Power)", quindi premere ENTER.

4. Mettere questa unità in standby.
 - Quando questa unità è accesa non è possibile utilizzare un computer per accedere all'HDD collegato alla porta USB sul retro dell'unità principale.
5. Su un computer connesso alla stessa rete di questa unità, visualizzare un elenco dei dispositivi collegati alla rete.
 - Questa unità viene visualizzata come "Model name XXXXXX". (XXXXXX indica i caratteri alfanumerici che identificano ciascuna unità) Se si utilizza Windows®, fare clic sull'icona che raffigura l'unità come un computer e non su quella che la raffigura come un dispositivo multimediale.
6. Nella cartella "USB Storage" all'interno della cartella di questa unità sarà possibile visualizzare il contenuto dell'HDD collegato alla porta USB sul retro dell'unità principale. Utilizzare le normali funzioni del computer per salvare o eliminare i file.
 - Abbiamo verificato che è possibile utilizzare questa funzione con i seguenti sistemi operativi. (dato aggiornato a marzo 2017)
 - Windows® 7
 - Windows® 8.1
 - Windows® 10
 - macOS Sierra 10.12
 - Se questa unità non viene visualizzata nell'elenco dei dispositivi di rete in Windows®, eseguire l'operazione di "Aggiornamento agli ultimi dati".
 - Il funzionamento non è garantito quando si riproducono su un altro dispositivo, tramite una rete, i brani ecc. salvati su un HDD collegato a questa unità.

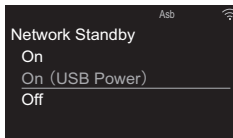

Utilizzo della sveglia per l'avvio della riproduzione

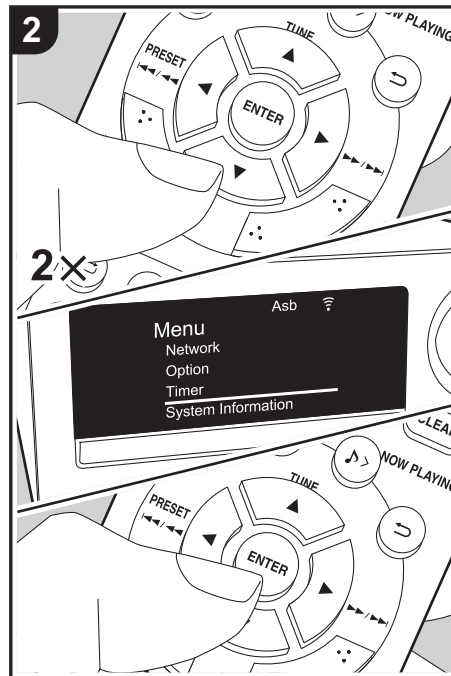
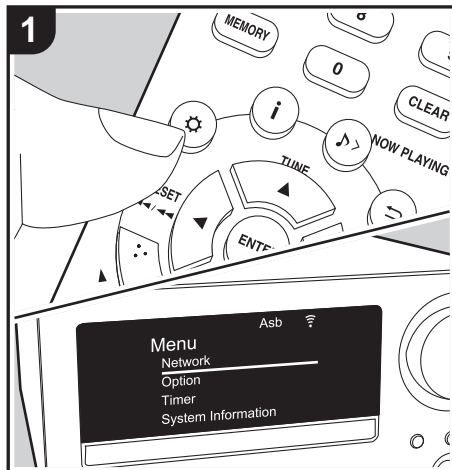

Impostazioni

All'ora impostata, l'unità si accende e avvia la riproduzione della sorgente desiderata. È possibile impostare due timer differenti, "Timer 1" e "Timer 2". Assicurarsi che l'orologio di questa unità sia impostato correttamente. I timer non possono essere utilizzati se prima non è stato impostato l'orologio.

1. Premere sul telecomando per visualizzare il menu.
2. Premere (b) per selezionare "Timer", quindi premere ENTER (c).
3. Premere (b) per selezionare "Timer 1" o "Timer 2" e premere ENTER (c).

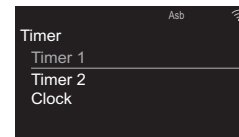

4. Premere ENTER (c) quando viene visualizzato "Timer Set".
5. Premere (b) per selezionare la sorgente da usare per la riproduzione allo scadere del timer, quindi premere ENTER (c).
 - Le sorgenti selezionabili sono "CD", "FM/DAB" e "MD".

Se si seleziona "FM/DAB", premere (b) per selezionare una stazione memorizzata, quindi premere ENTER (c). Se non ci sono stazioni memorizzate, "FM/DAB" non viene visualizzato. Per selezionare "MD", è necessario per prima cosa andare ai menu "Option" - "Input Name" per definire un ingresso per un terminale su "MD". Se per l'ingresso non è stato impostato "MD",



- all'avvio del timer non verrà emesso alcun suono.
6. Premere ▲/▼ (b) per selezionare "Every" o "Once" e premere ENTER (c).
Se si seleziona "Every", selezionare i giorni della settimana scegliendo tra "Everyday", "Sunday", "Monday", "Tuesday", "Wednesday", "Thursday", "Friday", "Saturday", "Mon-Fri", "Tue-Sat" e "Sat-Sun" e confermare. Se si seleziona "Once", selezionare un giorno della settimana scegliendo tra "Sunday", "Monday", "Tuesday", "Wednesday", "Thursday", "Friday" oppure "Saturday" e confermare.
 7. Usare ▲/▼ (b) per impostare in sequenza l'ora iniziale per la sveglia, l'ora finale, ed il volume (da 0 a 50), quindi premere ENTER (c) per confermare ciascuna selezione.
 - Una volta completate le impostazioni, l'indicatore TIMER si accende e il contenuto impostato viene visualizzato sul display.
 8. Premere ⏻ (a) per mettere l'unità in standby.
 - La sveglia non funziona quando questa unità è accesa.

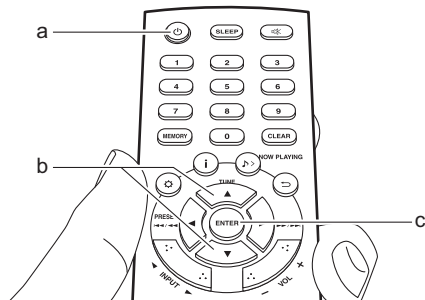

Controllo dell'impostazione della sveglia su On o Off: Quando l'indicatore TIMER è acceso e rosso, la sveglia è attiva. Quando la sveglia è disattivata, l'indicatore è spento.

Impostazione della sveglia su On o Off: Se la sveglia è già stata impostata, la funzione può essere attivata o disattivata.

1. Premere ⚙ sul telecomando per visualizzare il menu, premere ▲/▼ (b) per selezionare "Timer", quindi premere ENTER (c).
2. Premere ▲/▼ (b) per selezionare "Timer 1" o "Timer 2" e premere ENTER (c).
3. Per disattivarla, premere ENTER (c) quando è visualizzato "Timer Off".
 - Per attivarla, premere ENTER (c) quando è visualizzato "Timer On".
 - Premere ▲/▼ (b) per selezionare "Timer Call", quindi premere ENTER (c) per verificare il contenuto impostato.
4. Premere ⏻ (a) per mettere l'unità in standby.

Immissione di testo, regolazione della qualità audio, ecc.

Immissione di testo

Per immettere del testo, ad esempio per le password ecc., usare la seguente procedura.

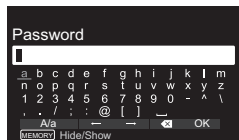

1. Selezionare un carattere o un simbolo con i cursori (a) e premere ENTER (b). Ripetere per immettere il testo.
 "A/a": Cambia tra caratteri maiuscolo e minuscolo.
 "←" "→": Muove il cursore in direzione della freccia.
 "☒": Elimina un carattere a sinistra del cursore.
 "␣": Immette uno spazio.
 - Per scegliere se nascondere la password con "※" o visualizzarla in formato testo, premere MEMORY (e) sul telecomando.
2. Dopo l'inserimento, selezionare "OK" con i cursori (a) e premere ENTER (b).

Regolazione della qualità audio

Regolazione dei bassi (Bass)

1. Premere il tasto TONE (c).
2. Premere i tasti ▲/▼ (a) per regolare i bassi. (Da -6 a +6)

Regolazione degli alti (Treble)

1. Premere il tasto TONE (c) due volte.
2. Premere i tasti ▲/▼ (a) per regolare gli alti. (Da -6 a +6)

Enfaticizzazione della gamma delle basse frequenze (PM.Bass)

1. Premere il tasto TONE (c) tre volte.
2. Premere i tasti ▲/▼ (a) per selezionare "On", quindi premere ENTER (b).

Riproduzione fedele del suono originale (modalità DIRECT)

- Le elaborazioni che influenzano la qualità audio vengono disattivate, quindi viene riprodotto un suono più vicino all'originale.
1. Premere DIRECT (d).
 2. Premere i tasti ▲/▼ (a) per selezionare "On", quindi premere ENTER (b).
 - Quando la modalità DIRECT è attiva, Bass, Treble e PM.Bass sono disabilitati.

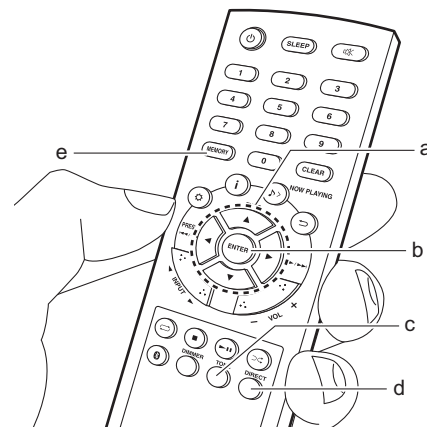



Utilizzo delle app

DTS Play-Fi

Con DTS Play-Fi potete ascoltare musica in modalità wireless tramite il vostro smartphone o tablet, collegandolo alla stessa rete a cui è collegata questa unità. Collegate più prodotti abilitati Play-Fi alla stessa rete ed ascoltate la stessa musica in ogni stanza della vostra casa, in modalità wireless.
Per maggiori informazioni consultare quanto segue.

>>> [Cliccare qui](#) <<<



Play Queue

È possibile utilizzare la funzione Play Queue scaricando "Onkyo Controller" sul proprio smartphone o tablet. La funzione Play Queue consente di salvare temporaneamente e modificare l'ordine dei brani sui dispositivi di archiviazione USB e i Music Server in riproduzione.
Per maggiori informazioni consultare quanto segue.

>>> [Cliccare qui](#) <<<





Informazioni aggiuntive sulle funzioni del lettore

A seguito di aggiornamenti del firmware (il software del sistema) effettuati dopo l'acquisto o di modifiche del firmware eseguite durante la fabbricazione del prodotto, potrebbero essere disponibili funzioni aggiuntive o modificate rispetto a quelle descritte nel presente manuale.

Per informazioni sulle funzioni del lettore aggiunte o modificate, vedere i riferimenti seguenti.

- Alcune funzioni del lettore possono essere preinstallate sull'unità al momento dell'acquisto.

Informazioni aggiuntive sulle funzioni del lettore

>>> [Cliccare qui](#) <<<



Impostazioni Avanzate

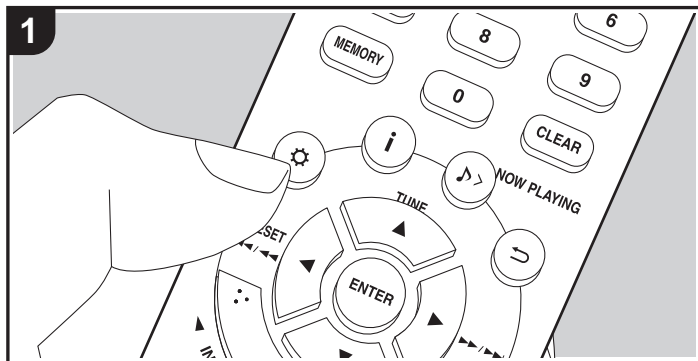

Questa unità consente di configurare le impostazioni avanzate in modo da fornire un'esperienza ancora migliore.

1. Premere sul telecomando.

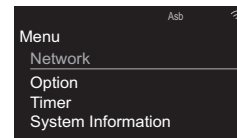

2. Dopo che viene visualizzato il menu, selezionare il contenuto o l'impostazione con (a) sul telecomando, quindi premere ENTER (c) per confermare la selezione. Per tornare alla schermata precedente, premere (b).
3. Per uscire dalle impostazioni, premere .

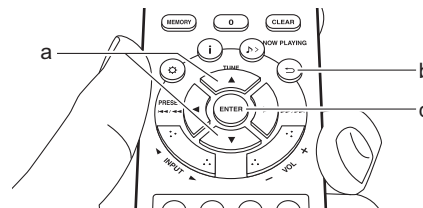

Network

■ Connection Type

Selezionare il tipo di connessione di rete.

"Wi-Fi": per il collegamento tramite LAN wireless

"Wired" (Valore predefinito): per il collegamento tramite LAN cablata

Procedere a "Wi-Fi Setup" se si seleziona "Wi-Fi".

■ Wi-Fi Setup

Definire le impostazioni per il collegamento Wi-Fi. (➔P10)



Questa opzione è disponibile solo quando "Wi-Fi" è selezionato in "Connection Type".

- È possibile definire le impostazioni della connessione Wi-Fi usando un browser web su un computer. Per informazioni dettagliate, fare riferimento a "Web Setup" (➔P43).

■ **DHCP**

"On" (Valore predefinito): Configurazione automatica tramite DHCP
 "Off": Configurazione manuale senza DHCP

Se si seleziona "Off", è necessario impostare manualmente "IP Address", "Subnet Mask", "Gateway", e "DNS Server".

■ **IP Address**

Visualizza/Imposta l'indirizzo IP.

■ **Subnet Mask**

Visualizza/Imposta la subnet mask.

■ **Gateway**

Visualizza/Imposta il gateway.

■ **DNS Server**

Visualizza/Imposta il server DNS primario.

■ **Proxy URL**

Visualizza/Imposta il server Proxy URL.

■ **Proxy Port**

Visualizza/Imposta il numero di porta del server proxy quando si immette "Proxy URL".

■ **Friendly Name**

Cambiare il nome dispositivo associato a questa unità e visualizzato sugli altri dispositivi collegati alla rete, scegliendo un nome facilmente riconoscibile. È possibile immettere fino a 31 caratteri. Per indicazioni dettagliate sull'immissione di un testo,

fare riferimento a "Immissione di testo" (➔P36).

■ **AirPlay Password**

È possibile immettere una password non più lunga di 31 caratteri, in modo tale che solo gli utenti registrati possano utilizzare AirPlay Per indicazioni dettagliate sull'immissione di testo, fare riferimento a "Immissione di testo" (➔P36).

■ **Network Check**

È possibile controllare la connessione di rete.

Option

■ **Power Management**

| | |
|-----------------|---|
| Auto Standby | Questa impostazione mette automaticamente l'unità in standby dopo 20 minuti di inattività senza alcun ingresso audio. "On": L'unità entrerà automaticamente in modalità standby. "Off": L'unità non entrerà automaticamente in modalità standby. • I valori predefiniti variano in base alla regione. |
| Network Standby | Quando questa funzione viene impostata su "On", è possibile accendere l'unità tramite la rete utilizzando un'applicazione in grado di controllare questa unità. • Quando si è selezionato "On (USB Power)" e questa unità è in standby, è possibile utilizzare un computer connesso alla stessa rete di questa unità per accedere a un HDD collegato alla porta USB sul retro dell'unità principale. • Se sono selezionati "On" (impostazione predefinita) o "On (USB Power)", il consumo di corrente in standby risulterà superiore al normale. • In caso di perdita della connessione di rete, "Network Standby" può essere disabilitato per ridurre il consumo di corrente. |



| | |
|-------------------------------|---|
| Bluetooth Wakeup / Clock Call | <p>Questa funzione riattiva l'unità in standby collegando un dispositivo abilitato per la tecnologia wireless BLUETOOTH. Inoltre, se si preme DISPLAY sull'unità principale o  sul telecomando mentre questa unità è in standby, viene visualizzata l'ora corrente.</p> <p>"On": Quando questa funzione deve essere usata "Off" (Valore predefinito): Quando questa funzione non deve essere usata</p> <ul style="list-style-type: none"> • Impostando su "On" aumenta il consumo di energia anche quando l'unità è in standby. • L'impostazione rimane su "Off" se "Bluetooth" - "Auto Input Change" è impostato su "Off". |
|-------------------------------|---|

■ Storage

| | |
|-------------|--|
| Information | Verranno visualizzati il file system, lo spazio disponibile e la capacità totale dell'HDD collegato alla porta USB sul retro dell'unità principale. |
| Format | <p>Formattare l'HDD collegato alla porta USB sul retro dell'unità principale. Prima di poter utilizzare un computer collegato alla stessa rete di questa unità per accedere a un HDD collegato a questa unità, l'HDD deve essere formattato con questa unità. Quando si formatta l'HDD, tutti i dati presenti sull'HDD verranno eliminati; si consiglia quindi di eseguire un backup dei dati prima di procedere alla formattazione. Per eseguire la formattazione, selezionare "Yes", quindi premere ENTER.</p> <ul style="list-style-type: none"> • I brani, i file, ecc. presenti su un HDD formattato con questa unità non possono essere visualizzati anche quando lo stesso è collegato direttamente a un computer. |

■ Language

Selezione della lingua visualizzata sul display.
 English (Valore predefinito), German, French, Spanish, Italian, Dutch, Swedish, Russian, Chinese

■ Tuner

| | |
|-----------------|--|
| FM Search Level | <p>Quando si sintonizzano automaticamente le stazioni, se la sintonizzazione si arresta continuamente su stazioni FM con segnale debole, è possibile scegliere che vengano selezionate solo le stazioni FM con un segnale forte.</p> <p>"Normal" (Valore predefinito) "Strong": Selezione solo delle stazioni con segnale forte.</p> |
| DAB Scan | È possibile effettuare una scansione automatica quando vengono aggiunte nuove stazioni DAB oppure quando si cambia casa. |
| DAB DRC | <p>Con l'impostazione DRC (Dynamic Range Control), è possibile ridurre la gamma dinamica della radio digitale DAB in modo da poter percepire anche a basso volume parti con bassa intensità sonora - ideale per ascoltare la radio la sera tardi quando non si vuole disturbare nessuno.</p> <p>"0" (valore predefinito): DRC off "1": Notevole riduzione della gamma dinamica "1/2": Lieve riduzione della gamma dinamica</p> |
| Preset Write | Questo può essere selezionato solo quando l'ingresso è "FM" o "DAB". Aggiunta della stazione sintonizzata ai preferiti. |
| Preset Erase | Questo può essere selezionato solo quando l'ingresso è "FM" o "DAB" e viene sintonizzata una stazione memorizzata. Eliminazione della stazione sintonizzata dai preferiti. |
| Name Edit | Questo può essere selezionato solo quando l'ingresso è "FM" e viene sintonizzata una stazione memorizzata. È possibile assegnare dei nomi alle stazioni registrate. Per indicazioni dettagliate sull'immissione di un testo, fare riferimento a "Immissione di testo" (➔P36). |



■ **Bluetooth**

| | |
|-------------------|---|
| Bluetooth | <p>Selezionare se usare o meno la funzione BLUETOOTH.</p> <p>"On" (Valore predefinito): Consente il collegamento con un dispositivo abilitato per la tecnologia wireless BLUETOOTH utilizzando la funzione BLUETOOTH. Selezionare "On" anche quando si eseguono varie impostazioni BLUETOOTH.</p> <p>"Off": Quando non si utilizza la funzione BLUETOOTH</p> |
| Auto Input Change | <p>L'ingresso dell'unità passerà automaticamente a "BLUETOOTH" quando viene eseguito il collegamento da un dispositivo abilitato per la tecnologia wireless BLUETOOTH all'unità.</p> <p>"On" (Valore predefinito): L'ingresso diventerà automaticamente "BLUETOOTH" quando viene collegato un dispositivo abilitato per la tecnologia wireless BLUETOOTH.</p> <p>"Off": La funzione è disabilitata.</p> <ul style="list-style-type: none"> • Se l'ingresso non cambia automaticamente, impostare su "Off" e modificare l'ingresso manualmente. |
| Auto Reconnect | <p>Questa funzione effettua la riconnessione automatica al dispositivo abilitato per la tecnologia wireless BLUETOOTH collegato per ultimo quando si cambia l'ingresso su "BLUETOOTH".</p> <p>"On" (Valore predefinito): Quando questa funzione deve essere usata</p> <p>"Off": Quando questa funzione non deve essere usata</p> <ul style="list-style-type: none"> • Questo potrebbe non funzionare con alcuni dispositivi abilitati per la tecnologia wireless BLUETOOTH. |

| | |
|---------------------|--|
| Pairing Information | <p>È possibile inizializzare le informazioni di abbinamento salvate su questa unità.</p> <p>Premere ▲/▼ per selezionare "Clear", quindi premere ENTER per ripristinare le informazioni di abbinamento memorizzate su questa unità.</p> <ul style="list-style-type: none"> • Questa funzione non inizializza le informazioni di abbinamento sul dispositivo abilitato per la tecnologia wireless BLUETOOTH. Quando si abbina nuovamente l'unità al dispositivo, assicurarsi di cancellare preventivamente le informazioni di abbinamento sul dispositivo abilitato per la tecnologia wireless BLUETOOTH. Per informazioni su come cancellare le informazioni di abbinamento, fare riferimento al manuale di istruzioni del dispositivo abilitato per la tecnologia wireless BLUETOOTH. |
|---------------------|--|

■ **Input Name**

Viene visualizzato solo quando come sorgente di ingresso è selezionato "COAXIAL", "OPTICAL" o "LINE".

È possibile modificare il nome dell'ingresso relativo al terminale a cui è stato collegato un lettore MD o un'altra sorgente esterna in "MD". Non è possibile modificare in "MD" il nome dell'ingresso per più terminali. Se si seleziona "None" (valore predefinito), il nome torna al nome dell'ingresso originale.

Timer

Impostare l'ora (→P12) ed effettuare le impostazioni per la sveglia. (→P34)

System Information

Verranno visualizzate le informazioni relative all'indirizzo MAC di questa unità e alla versione del firmware corrente.



Factory Reset

Resettare le impostazioni di questa unità per riportare le impostazioni allo stato in cui erano al momento della spedizione. Si consiglia di prendere nota delle impostazioni così come modificate prima di procedere a un ripristino delle impostazioni di fabbrica. Selezionare "Yes" e confermare per proseguire. Una volta completato il ripristino, l'unità passerà automaticamente alla modalità standby.

- A seconda dell'apparecchiatura in uso o dell'ambiente di connessione, questa funzione potrebbe non funzionare.
- Per informazioni sul funzionamento del computer, consultare le relative istruzioni operative.
- Poiché questo tipo di collegamento non è crittografato, può sussistere un minimo rischio per la sicurezza.

Update

Non è possibile selezionare "Update" se non c'è alcun firmware da aggiornare.

■ via Network

Premere ENTER per selezionare quando si desidera aggiornare il firmware attraverso la rete.



■ via USB

Premere ENTER per selezionare quando si desidera aggiornare il firmware via USB.

Web Setup

È possibile definire le impostazioni della connessione Wi-Fi usando un browser web su un computer. Assicurarsi che il computer sia collegato al router tramite una connessione wireless.

Se questa unità è collegata al router mediante cavo Ethernet, questa impostazione non può essere definita.

1. Accendere l'unità.
2. Premere  sul telecomando, selezionare "Wi-Fi" in "Network" - "Connection Type", quindi selezionare "Wi-Fi Setup".
3. Premere  /  per selezionare "Use iOS Device", quindi premere ENTER.
4. Nell'elenco delle connessioni LAN wireless sul computer, selezionare l'SSID di questa unità (softap_0009B0xxxxxx).
 - "xxxxxx" nell'SSID indica gli ultimi tre byte dell'indirizzo MAC.
5. Aprire il browser web sul computer e accedere a <http://192.168.200.1>.
6. Viene visualizzato il menu "Web Setup". Definire le impostazioni di rete per questa unità.



Aggiornamento del firmware

Funzione di aggiornamento su questa unità

Questa unità dispone di una funzione che consente di aggiornare il firmware (il software di sistema) tramite una rete o la porta USB. Questo ci consente di apportare miglioramenti a numerose operazioni e di aggiungere funzionalità.

Procedura di aggiornamento

Sono disponibili due metodi per l'aggiornamento del firmware: tramite la rete e tramite USB.

L'aggiornamento può richiedere circa 15 minuti per il completamento con ciascuno dei due metodi: tramite la rete o tramite USB. Inoltre, le impostazioni esistenti vengono salvate indipendentemente dal metodo utilizzato per l'aggiornamento.

- Per le informazioni più recenti sugli aggiornamenti, visitare il sito web della nostra azienda. Non è necessario aggiornare il firmware di questa unità se non è disponibile nessun aggiornamento.
- Se eseguito tramite la rete, può richiedere un tempo maggiore a seconda dello stato della connessione.
- Durante un aggiornamento, non
 - Scollegare e ricollegare qualsiasi cavo, dispositivo di archiviazione USB o cuffie, né effettuare alcuna operazione sul componente, come disattivarne l'alimentazione
 - Accesso a questa unità da un PC o uno smartphone mediante un'applicazione

Dichiarazione liberatoria: Il programma e la relativa documentazione online sono forniti per l'uso sotto la propria responsabilità.

Non saremo responsabili e l'utente non riceverà rimborsi per danni relativi a reclami di qualunque tipo per quanto riguarda l'utilizzo del programma o della documentazione online che lo accompagna da parte dell'utente, indipendentemente dalla teoria legale, e se derivi da atto illecito o da contratto.



In nessun caso saremo responsabili rispetto all'utente o a terzi per eventuali danni speciali, indiretti, incidentali o consequenziali di qualsiasi tipo, compresi, ma non limitati a, compensazione, rimborso o danni derivanti da perdita di profitti presenti o possibili,

perdita di dati o per qualsiasi altro motivo.

Aggiornamento del firmware tramite rete

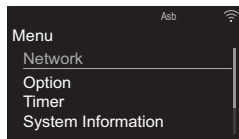
- Controllare che l'unità sia accesa e la connessione a Internet sia stata stabilita.
 - Spegnere il componente di controllo (PC, ecc.) collegato alla rete.
 - Arrestare la riproduzione della radio su Internet, di qualsiasi dispositivo di archiviazione USB o dei contenuti del server.
1. Il menu viene visualizzato sul display quando si preme  sul telecomando.



2. Premere  /  e ENTER per selezionare "Update" - "via Network" nell'ordine.

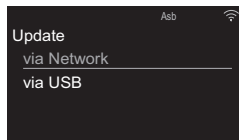

- Non è possibile selezionare "Update" se non c'è alcun firmware da aggiornare.
- Premere ENTER per iniziare l'aggiornamento del firmware.
 - Quando l'aggiornamento è completo, viene visualizzato "Update Complete".
 - Premere  ON/STANDBY sull'unità principale per

disattivare l'alimentazione dell'unità. Se non si effettua nessuna azione, l'alimentazione si disattiverà automaticamente dopo 3 minuti. Il processo è completato e il firmware è aggiornato all'ultima versione disponibile.

Se viene visualizzato un messaggio di errore:

Quando si verifica un errore, sul display dell'unità viene visualizzato il messaggio "*-*-* Error!". ("*" rappresenta un carattere alfanumerico.) Controllare quanto segue:

- *-01, *-10: Cavo Ethernet non trovato. Collegare correttamente il cavo Ethernet.
- *-02, *-03, *-04, *-05, *-06, *-11, *-13, *-14, *-16, *-17, *-18, *-20, *-21: Errore di connessione internet. Controllare quanto segue:
 - Il router è acceso
 - Questa unità e il router sono collegati tramite la rete

Provare a scollegare e quindi ricollegare l'alimentazione dell'unità e del router. Ciò potrebbe risolvere il problema. Se ancora non si riesce a connettersi a Internet, il server DNS o il server proxy potrebbero essere temporaneamente non in funzione. Controllare lo stato del servizio con il provider di servizi Internet.

- Altri:** Scollegare e ricollegare il cavo di alimentazione, quindi ripetere dall'inizio.

Aggiornamento tramite USB

- Preparare un dispositivo di archiviazione USB da 128 MB o superiore (formati di file system FAT16 o FAT32).
- Eliminare tutti i dati memorizzati sul dispositivo di archiviazione USB.
- Spegnere il componente di controllo (PC, ecc.)

collegato alla rete.

- Arrestare la riproduzione della radio su Internet, di qualsiasi dispositivo di archiviazione USB o dei contenuti del server.
 - Alcuni dispositivi di archiviazione USB potrebbero richiedere molto tempo per caricare, potrebbero non essere caricati correttamente, oppure potrebbero non essere alimentati correttamente in base al dispositivo o al loro contenuto.
 - Non saremo responsabili in alcun modo per qualsiasi perdita o danneggiamento di dati o per la mancata memorizzazione derivanti dall'utilizzo del dispositivo di archiviazione USB con questa unità. Grazie per la vostra comprensione.
- Collegare il dispositivo di archiviazione USB al PC.
 - Scaricare sul proprio PC il file del firmware dal sito web della nostra azienda e decomprimerlo. I file di firmware vengono denominati nel seguente modo:

```
ONKCRN*****_*****_*.zip
```



Decomprimere il file sul PC. Il numero di file e cartelle decompressi varia a seconda del modello.

- Copiare tutti i file e le cartelle decompressi nella cartella principale del dispositivo di archiviazione USB.
 - Assicurarsi di copiare i file decompressi.
 - Collegare il dispositivo di archiviazione USB alla porta USB di questa unità.
 - Se si collega un drive hard disk USB alla porta USB dell'unità, raccomandiamo di utilizzare il relativo adattatore CA per alimentarlo.
 - Se il dispositivo di archiviazione USB è stato suddiviso, ciascuna sezione verrà trattata come un dispositivo indipendente.
5. Il menu viene visualizzato sul display premendo il

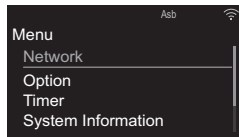

tasto  sul telecomando.



6. Premere / e ENTER per selezionare "Update" - "via USB" nell'ordine.

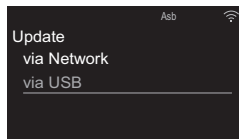

- Non è possibile selezionare "Update" se non c'è alcun firmware da aggiornare.
7. Premere ENTER per iniziare l'aggiornamento del firmware.
- Quando l'aggiornamento è completo, viene visualizzato "Update Complete".
8. Premere  ON/STANDBY sull'unità principale per disattivare l'alimentazione dell'unità. Se non si effettua nessuna azione, l'alimentazione si disattiverà automaticamente dopo 3 minuti. Il processo è completato e il firmware è aggiornato all'ultima versione disponibile.
9. Scollegare il dispositivo di archiviazione USB dall'unità.

Se viene visualizzato un messaggio di errore:

Quando si verifica un errore, sul display dell'unità viene visualizzato il messaggio "*-*-* Error!". Controllare

quanto segue:

- ***-01, *-10:** Dispositivo di archiviazione USB non trovato. Controllare se il dispositivo di archiviazione USB o il cavo USB sono correttamente inseriti nella porta USB di questa unità. Collegare il dispositivo di archiviazione USB a una fonte di alimentazione esterna se dispone di una propria alimentazione.
- ***-05, *-13, *-20, *-21:** Il file firmware non è presente nella cartella principale del dispositivo di archiviazione USB, o il file firmware è relativo a un altro modello. Riprovare dallo scaricamento del file di firmware.
- **Altri:** Scollegare e ricollegare il cavo di alimentazione, quindi ripetere dall'inizio.



Risoluzione dei problemi

Prima di iniziare la procedura

In caso di funzionamento instabile, i problemi potrebbero essere risolti semplicemente accendendo l'unità, passando alla modalità standby o scollegando/collegando il cavo di alimentazione, invece di intervenire su impostazioni e procedure operative. Provare queste semplici azioni sia sull'unità sia sul dispositivo connesso. Se non è possibile mettere l'unità in standby quando si preme **ON/STANDBY**, tenere premuto **ON/STANDBY** per passare in standby. Quindi premere **ON/STANDBY** per riavviare l'unità.

Resettare l'unità (questo resetta le impostazioni dell'unità ai valori predefiniti)

Se, dopo aver fatto riferimento a "Risoluzione dei problemi", il problema persiste, il ripristino dell'unità allo stato in cui era al momento della spedizione potrebbe risolvere il problema. Si noti che, effettuando il reset, anche le proprie impostazioni verranno resettate. Si consiglia pertanto di prendere nota delle proprie impostazioni prima di procedere con quanto indicato di seguito.

1. Premere **⊗** sul telecomando, selezionare "Factory Reset" - "Yes" nel menu e premere ENTER.
2. Nella prossima schermata, selezionare "Yes" e premere ENTER.
3. L'unità va in standby e le impostazioni vengono resettate.

Alimentazione

Impossibile accendere l'unità

- Scollegare il cavo di alimentazione dalla presa di corrente, attendere almeno 2 minuti, quindi ricollegarlo.

- Quando i tasti sono bloccati sull'unità principale, non è possibile accendere l'unità con il tasto sull'unità principale. In questo caso l'indicazione di blocco viene visualizzata sul display. Per accendere l'unità, attendere sino a che l'indicazione è scomparsa, quindi effettuare la procedura sul telecomando.

L'unità si spegne inaspettatamente

- L'unità va automaticamente in standby quando nel menu è impostato "Option" - "Power Management" - "Auto Standby".
- Verificare che i conduttori dei cavi di potenza non tocchino il pannello posteriore o che le estremità + e - non siano in corto. In caso di contatto o cortocircuito, l'unità passa automaticamente alla modalità standby.
- Se l'unità si spegne e gli indicatori sul pannello anteriore lampeggiano costantemente, potrebbe trattarsi di un malfunzionamento dell'amplificatore o di un'attivazione del circuito di protezione.
 - Se l'indicatore **TIMER** lampeggia a intervalli di circa 1 secondo: Potrebbe essersi verificato un malfunzionamento nella sezione di amplificazione. Scollegare immediatamente il cavo di alimentazione dalla presa a muro e contattare il rivenditore o l'assistenza della nostra azienda.
 - Se l'indicatore **TIMER** lampeggia a intervalli di circa 0,5 secondo: Potrebbe essersi attivato il circuito di protezione a causa di una riproduzione ad alto volume. Ridurre il volume della riproduzione. Oppure, i conduttori dei cavi di potenza potrebbero aver toccato il pannello posteriore o altri fili. Collegare i conduttori in modo che non escano dai terminali dei diffusori.

Se questa situazione dovesse ripetersi e non si riesce più a riaccendere l'unità, scollegare

immediatamente il cavo di alimentazione dalla presa a muro e contattare il rivenditore o l'assistenza della nostra azienda.

Nessuna emissione di suono da uno dei diffusori

- Accertarsi che la polarità dei cavi dei diffusori (+/-) sia corretta e che non ci siano cavi spellati a contatto con la parte metallica dei terminali dei diffusori.
- Assicurarsi che i cavi degli altoparlanti non siano in corto.
- Quando si riproduce materiale sorgente che non contiene informazioni nel canale LFE, il subwoofer non produce alcun suono.
- Quando le cuffie sono collegate al terminale **⌂**, non viene emesso alcun suono dai diffusori.

Nessuna emissione del suono da dispositivi esterni

- Se si attiva il muting sull'unità, non viene emesso alcun suono. Premere **⊗** sul telecomando per annullare il muting.
- Confermare la correttezza del collegamento tra l'uscita del dispositivo esterno e l'ingresso dell'unità.
- Spostare il selettore di ingresso dell'unità sulla posizione corrispondente al terminale a cui è collegato il dispositivo esterno.
- Controllare l'impostazione dell'uscita audio digitale del componente collegato. Su alcune console di gioco, come quelle che supportano i DVD, l'impostazione predefinita è off.



■ Il display non si illumina

- Quando è attivo DIMMER, il display potrebbe oscurarsi. Premere il tasto DIMMER e modificare il livello di luminosità del display.

■ Telecomando

- Assicurarsi che le batterie siano installate con la polarità corretta.
- Installare nuove batterie. Non mescolare tipi diversi di batterie o batterie vecchie e nuove.
- Assicurarsi che questa unità non sia esposta a luce solare diretta o a luci fluorescenti di tipo a invertitore. Riposizionare, se necessario.
- Se questa unità è installata in uno scaffale o in un armadietto con sportelli di vetro colorato o se le porte sono chiuse, il telecomando potrebbe non funzionare in modo affidabile.

■ Impossibile riprodurre dischi

- Posizionare il disco sul piatto portadisco con il lato dell'etichetta rivolto verso l'alto.
- La riproduzione potrebbe non essere possibile in presenza di graffi o sporco sul disco.
- I file audio che sono protetti da copyright non possono essere riprodotti.

■ Impossibile riprodurre dispositivi di archiviazione USB/HDD

- Controllare se il dispositivo di archiviazione USB o il cavo USB sono correttamente inseriti nella porta USB dell'unità.
- Scollegare il dispositivo di archiviazione USB

dall'unità, quindi provare a ricollegarlo.

- Talvolta, questa unità potrebbe non riconoscere i dispositivi di archiviazione USB e gli HDD come idonei. Provare a mettere questa unità in standby e poi riaccenderla.
- A seconda del tipo di formato, la riproduzione potrebbe non essere eseguita normalmente. Controllare il tipo dei formati file che sono supportati. (→P16)
- Precauzioni relative ai dispositivi USB e HDD (→P16)

■ La ricezione FM è scadente

- Ricontrollare il collegamento dell'antenna.
- Allontanare l'antenna dai cavi di potenza e dal cavo di alimentazione.
- Spostare l'unità lontano dal televisore o dal PC.
- Automobili e aeroplani di passaggio possono causare interferenze.
- I muri di cemento indeboliscono i segnali radio.
- Ascoltare la stazione in mono.
- La ricezione FM potrebbe migliorare utilizzando il terminale per antenna a muro usato per il televisore.

■ Connessione Wi-Fi

- Provare a collegare/scollegare l'alimentazione dell'unità e del router, e provare a riavviare il router.

Impossibile collegarsi al punto di accesso

- Controllare che l'impostazione dell'SSID e della codifica (WEP, ecc.) sia corretta.
- Il collegamento a un SSID che include caratteri multi-byte non è supportato. Dare un nome all'SSID del router LAN wireless usando solo caratteri

alfanumerici a byte singolo e riprovare.

- Quando l'impostazione del router LAN wireless si trova in modalità invisibile (la modalità per nascondere la chiave SSID) oppure quando QUALSIASI connessione è disattivata, l'SSID non è visualizzato. Cambiare l'impostazione e riprovare.

Collegamento ad un SSID diverso dall'SSID selezionato

- Alcuni punti di accesso consentono di impostare più SSID per un'unica unità. Se si utilizza il pulsante di impostazione automatica su un router simile, potrebbe essere stabilita una connessione con un SSID diverso dall'SSID desiderato. Se ciò dovesse verificarsi, utilizzare il metodo di connessione che prevede l'inserimento di una password.

La riproduzione audio viene interrotta e la comunicazione non funziona

- Ridurre la distanza dal punto di accesso o rimuovere ostacoli per migliorare la visibilità e riprovare. Posizionare l'unità lontana da forni a microonde o altri punti di accesso. Si consiglia di collocare il punto di accesso e l'unità nella stessa stanza.
- Se c'è un oggetto metallico vicino all'unità, la connessione LAN wireless potrebbe non essere possibile in quanto il metallo ha un effetto sulle onde radio.
- Quando si utilizzano altri punti di accesso in prossimità dell'unità, potrebbero verificarsi vari problemi come l'interruzione della riproduzione e della comunicazione. È possibile evitare tali problemi cambiando il canale del punto di accesso. Per istruzioni sul cambio dei canali, vedere il manuale di istruzioni fornito con il punto di accesso.



■ **Funzione di rete**

- Se non è possibile selezionare un servizio di rete, questo diventerà selezionabile una volta avviata la funzione di rete.
- Provare a collegare/scollegare l'alimentazione dell'unità e del router, e provare a riavviare il router.

Impossibile accedere alla Internet radio

- Determinati servizi o contenuti di rete disponibili attraverso l'unità potrebbero non essere accessibili nel caso che il fornitore del servizio mettesse fine al suo servizio.
- Assicurarsi che il modem e il router siano collegati correttamente e verificare che siano entrambi accesi.
- A seconda dell'ISP, è richiesta l'impostazione del server proxy.
- Assicurarsi che il router e/o il modem utilizzati siano supportati dal proprio ISP.

Impossibile accedere al server di rete

- L'unità deve essere collegata allo stesso router a cui è collegato il server di rete.
- Questa unità è compatibile con server di rete Windows Media® Player 11 o 12 o NAS compatibili con la funzionalità home network. Inoltre, quando si utilizza un PC, è possibile riprodurre solamente i file musicali registrati nella raccolta di file multimediali di Windows Media® Player.

La riproduzione si arresta mentre si ascoltano file musicali sul server di rete

- Quando il PC funziona come server di rete, provare a chiudere tutte le applicazioni eccetto il software server (Windows Media® Player 12, ecc.).
- Se il PC sta scaricando o copiando file di grandi

dimensioni, la riproduzione potrebbe essere interrotta.

I titoli degli album e i nomi degli artisti non vengono visualizzati per Music Server

- I metadati, come i titoli degli album o i nomi degli artisti, devono essere riconosciuti dal server per poter essere distribuiti a questa unità; ciò dipende quindi dalle specifiche del NAS o del server in uso.
- I formati file supportati dipendono dal software del NAS o del server. Per informazioni dettagliate, contattare il produttore del software del NAS o del server.

La copertina dell'album in Music Server viene visualizzata solo alcune volte

- Music Server dipende dalle specifiche del software del server.
- I formati supportati dipendono dal software del server.
- Per informazioni dettagliate, contattare il produttore del software del server.

■ **Funzione BLUETOOTH**

- Provare a collegare/scollegare l'alimentazione dell'unità e provare ad accendere/spegnere il dispositivo abilitato per la tecnologia wireless BLUETOOTH. Il riavvio del dispositivo abilitato per la tecnologia wireless BLUETOOTH può risultare efficace.
- I dispositivi abilitati per la tecnologia wireless BLUETOOTH devono supportare il profilo A2DP.
- In prossimità di componenti quali forni a microonde o telefoni cordless che utilizzano onde radio nella gamma 2,4 GHz, potrebbe verificarsi un'interferenza di onde radio che disabilita l'uso di questa unità.

- Se c'è un oggetto metallico vicino all'unità, la connessione BLUETOOTH potrebbe non essere possibile in quanto il metallo ha un effetto sulle onde radio.
- Per poter rispondere all'utilizzo del telecomando di questa unità, il dispositivo abilitato per la tecnologia wireless BLUETOOTH deve supportare il profilo AVRCP.
- Si noti che il corretto funzionamento del telecomando non è sempre garantito con tutti i dispositivi abilitati per la tecnologia wireless BLUETOOTH.

Impossibile connettersi con questa unità

- Controllare che la funzione BLUETOOTH del dispositivo abilitato per la tecnologia wireless BLUETOOTH sia abilitata.
- Qualora non sia possibile collegare un'unità già abbinata, cancellare le informazioni di abbinamento sul dispositivo abilitato per la tecnologia wireless BLUETOOTH ed effettuare nuovamente l'abbinamento.

La riproduzione della musica non è disponibile sull'unità anche dopo aver stabilito con successo la connessione BLUETOOTH

- Quando il volume audio del dispositivo abilitato per la tecnologia wireless BLUETOOTH è impostato su un valore basso, la riproduzione dell'audio potrebbe non essere disponibile. Aumentare il volume del dispositivo abilitato per la tecnologia wireless BLUETOOTH.
- Alcuni dispositivi abilitati per la tecnologia wireless BLUETOOTH potrebbero essere muniti di selettore Invia/Ricevi. Selezionare la modalità Invia.



Il suono è interrotto

- Potrebbe essersi verificato un problema con il dispositivo abilitato per la tecnologia wireless BLUETOOTH. Verificare le informazioni su Internet.

■ Salvataggio ed eliminazione dei file musicali presenti su un HDD USB collegato a questa unità utilizzando un computer

Quando un HDD formattato con questa unità viene collegato a un computer, i file non vengono mostrati o non possono essere letti o scritti dal computer

- Poiché la formattazione dell'HDD con questa unità prevede un formato speciale, non è possibile vedere o leggere/scrivere i file neppure attraverso il collegamento a un computer (Windows o Macintosh).

Questa unità non compare nell'elenco dei dispositivi collegati in rete sul computer

- Quando questa unità è accesa non è possibile utilizzare un computer per accedere all'HDD collegato alla porta USB sul retro dell'unità principale. Impostare per prima cosa "Network Standby" su "On (USB Power)", quindi mettere questa unità in standby. Nel menu selezionare "Option" - "Power Management" - "Network Standby", quindi selezionare "On (USB Power)" e premere ENTER, infine premere  sul telecomando per mettere questa unità in standby.



Altre note

■ CD

Precauzioni per la riproduzione

- È possibile usare i compact disc (CD) con il seguente logo sull'etichetta.



unità se viene spostata da un luogo freddo ad una stanza calda o quando una stanza fredda viene rapidamente riscaldata da un calorifero. Questa viene chiamata condensa. Può causare non solo il malfunzionamento dell'unità, ma può anche danneggiare il disco o parti dell'unità. Raccomandiamo di rimuovere i dischi dall'unità se non viene usata per un pò di tempo. Se esiste la possibilità che si sia formata condensa, scollegare il cavo di alimentazione e lasciare l'unità per almeno 3 ore a temperatura ambiente.

- * Questa unità supporta dischi CD-R e CD-RW. Notare che alcuni dischi potrebbero non essere riprodotti a causa di caratteristiche del disco, graffi, sporcizia o stato della registrazione.
- Non usare mai dischi con una forma particolare (come cuori o ottagoni). Questi tipi di dischi potrebbero incepparsi e danneggiare l'unità.
- Alcuni CD audio con funzioni di controllo della copia non sono conformi agli standard ufficiali dei CD. Questi sono dischi particolari e non possono essere riprodotti con questa unità.
- Non usare dischi con residui di nastro adesivo, dischi noleggiati con etichette che si staccano, o dischi con etichette decorative. Questo tipo di disco potrebbe rimanere incastrato nell'unità, o potrebbe danneggiare l'unità.
- Non lasciare un CD-R/CD-RW con etichetta stampata con una stampante a getto d'inchiostro nell'unità a lungo. Il disco potrebbe rimanere incastrato nell'unità, o potrebbe danneggiare l'unità.

■ Condensa

Gocce d'acqua possono formarsi all'interno di questa

Caratteristiche generali

■ Sezione amplificatori

Potenza uscita RMS

- 40 W + 40 W (1 kHz, 10%, T.H.D (distorsione armonica totale) 4 Ω)

Caratteristiche di controllo dei toni

- ±6 dB (60 Hz (BASS))
- ±6 dB (10 kHz (TREBLE))

Impedenza altoparlante

- 4 Ω - 16 Ω

Impedenza corrispondente cuffie

- 16 Ω - 50 Ω (mini jack stereo da 3,5 mm)

Impedenza raccomandata cuffie

- 32 Ω

■ Sezione sintonizzatore

Gamma di frequenza sintonizzazione (FM)

- 87,5 MHz - 108,0 MHz, RDS

Gamma di frequenza sintonizzazione (DAB)

- 174,928 MHz - 239,200 MHz

Canale predefinito

- 40

■ Sezione rete

LAN cablata

- Terminale Ethernet
- 10BASE-T/100BASE-TX

Rete LAN wireless (Wi-Fi)

- Standard IEEE 802.11 a/b/g/n

- Banda 5 GHz/2,4 GHz

■ Sezione Bluetooth

Sistema di comunicazione

- Specifica BLUETOOTH versione 4.1+LE

Banda di frequenza

- 2,4 GHz (2,402 GHz - 2,480 GHz)

Metodo di modulazione

- FHSS (Freq Hopping Spread Spectrum)

Profili Bluetooth compatibili

- A2DP 1.2
- AVRCP 1.3
- HOGP-Host (Client)
- Dispositivo HOGP-HID (Server)
- Servizio HID (HIDS)

Protezioni contenuti corrispondenti

- SCMS-T

Codec supportati

- SBC
- AAC

Gamma di trasmissione (A2DP)

- 20 Hz - 20 kHz (frequenza di campionamento 44,1 kHz)

Range massimo di comunicazione*

- Circa 10 m (senza ostacoli) Classe 2

* Il range effettivo varierà a seconda di fattori quali ostacoli tra i dispositivi, campi magnetici attorno a un forno a microonde, elettricità statica, telefoni cordless, sensibilità di ricezione, prestazioni dell'antenna, sistema operativo, applicazione

software, ecc.

■ Generale

Alimentazione

- CA 220 - 240 V, 50/60 Hz

Consumo elettrico

- 36 W
- 0,5 W (in modalità standby)
- 2,5 W (in modalità standby, Network Standby : On, Network : Wired)
- 2,9 W (in modalità standby, Network Standby : On, Network : Wi-Fi)
- 2,9 W (in modalità standby, Bluetooth Wakeup : On)
- 2,9 W (in modalità standby, Network Standby : On, Network : Wi-Fi, Bluetooth Wakeup : On)

Auto Standby

- On (20 min) / Off

Dimensioni (L X A X P)

- 215 mm × 117 mm × 295 mm
(8-1/2" × 4-3/5" × 11-3/5")

Peso

- 2,7 kg (6 lbs.)

Potenza massima radio-frequenza trasmessa nella banda(e) di frequenza

- 2400 - 2483,5 MHz: 20 dBm
- 5150 - 5350 MHz: 22 dBm
- 5470 - 5725 MHz: 22 dBm



■ Connettori di ingresso

Ingresso analogico

- LINE IN: 1

Ingresso digitale

- OPTICAL: 1 (Frequenza di campionamento massima: 192 kHz)
- COAXIAL: 1 (Frequenza di campionamento massima: 192 kHz)

■ Terminali di uscita

- LINE OUT: 1
- SUBWOOFER PRE OUT: 1

■ Altri terminali

- USB
Anteriore: 1 (Ver. 2.0, 5 V/0,5 A)
Posteriore: 1 (Ver. 2.0, 5 V/1,0 A)
- ETHERNET: 1
- RI: 1



Licenza e dei marchi

For DTS patents, see <http://patents.dts.com>. Manufactured under license from DTS, Inc. DTS and Play-Fi are registered trademarks of DTS, Inc. © DTS, Inc. All Rights Reserved.



The Wi-Fi CERTIFIED Logo is a certification mark of Wi-Fi Alliance®.



AirPlay, iPad, iPhone, iPod, iPod classic, iPod nano and iPod touch are trademarks of Apple Inc., registered in the U.S. and other countries.

iPod Air and iPad mini are trademarks of Apple Inc.

“Made for iPod”, “Made for iPhone” and “Made for iPad” mean that an electronic accessory has been designed to connect specifically to iPod, iPhone, or iPad, respectively, and has been certified by the developer to meet Apple performance standards. Apple is not responsible for the operation of this device or its compliance with safety and regulatory standards.

Please note that the use of this accessory with iPod, iPhone or iPad may affect wireless performance.

AirPlay works with iPhone, iPad, and iPod touch with iOS 4.3.3 or later, Mac with OS X Mountain Lion or later, and PC with iTunes 10.2.2 or later.



The Bluetooth® word mark and logos are registered trademarks owned by Bluetooth SIG, Inc.

The Spotify software is subject to third party licenses found here: <https://developer.spotify.com/esdk-third-party-licenses/>

This product is protected by certain intellectual property rights of Microsoft. Use or distribution of such technology outside of this product is prohibited without a license from Microsoft.

Windows 7, Windows Media, and the Windows logo are trademarks or registered trademarks of Microsoft Corporation in the United States and/or other countries.

macOS is a trademark of Apple Inc., registered in the U.S. and other countries.

DSD and the Direct Stream Digital logo are trademarks of Sony Corporation.

All other trademarks are the property of their respective owners.
/ Toutes les autres marques commerciales sont la propriété de leurs détenteurs respectifs. / El resto de marcas comerciales son propiedad de sus respectivos propietarios. / Tutti gli altri marchi di fabbrica sono di proprietà dei rispettivi proprietari. / Alle anderen Warenzeichen sind das Eigentum ihrer jeweiligen Eigentümer. / Alle andere handelsmerken zijn eigendom van de desbetreffende rechthebbenden. / Alla andra varumärken tillhör deras respektive ägare.

ONKYO

1-10-5 Yokoami, Sumida-ku, Tokyo 130-0015 Japan
<http://www.onkyo.com/>

<U.S.A.>

18 Park Way, Upper Saddle River, N.J. 07458, U.S.A.
For Dealer, Service, Order and all other Business Inquiries:
Tel: 201-785-2600 Fax: 201-785-2650
<http://www.us.onkyo.com/>

For Product Support Team Only:
1-800-229-1687
<http://www.us.onkyo.com/>

<Germany>

Gutenbergstrasse 3, 82178 Puchheim, Germany
Tel: +49-8142-4401-0 Fax: +49-8142-4208-213
<http://www.eu.onkyo.com/>

<UK>

Anteros Building, Odyssey Business Park, West End Road, South Ruislip,
Middlesex, HA4 6QQ United Kingdom
Tel: +44 (0)871-200-1996 Fax: +44 (0)871-200-1995
For Product Support only: +44 (0)208-836-3510
<http://www.uk.onkyo.com/en/>

<France>

6, Avenue de Marais F - 95816 Argenteuil Cedex FRANCE
For Product Support only: +33 969 368 138
<http://www.fr.onkyo.com/fr/>

<Hong Kong>

Unit 1033, 10/F, Star House, No 3, Salisbury Road, Tsim Sha Tsui Kowloon,
Hong Kong.
Tel: +852-2429-3118 Fax: +852-2428-9039
<http://www.hk.onkyo.com/>

<PRC>

302, Building 1, 20 North Chaling Rd., Xuhui District, Shanghai, China 200032,
Tel: +86-21-52131366 Fax: +86-21-52130396
<http://www.cn.onkyo.com/>

<Asia, Oceania, Middle East, Africa>

Please contact an Onkyo distributor referring to Onkyo SUPPORT site.
<http://www.intl.onkyo.com/support/>

The above-mentioned information is subject to change without prior notice.
Visit the Onkyo web site for the latest update.

(C) Copyright 2017 Onkyo & Pioneer Corporation Japan. All rights reserved.
Onkyo group has established its Privacy Policy, available at [<http://www.onkyo.com/privacy/>].

SN 29403252

F1710-0



* 2 9 4 0 3 2 5 2 *

ONKYO

CR-N775D

NETWORK CD RECEIVER

Instruction Manual

Mode d'emploi

Manual de instrucciones

Manuale di istruzioni

Bedienungsanleitung

Gebruikershandleiding

Grundläggande bruksanvisning

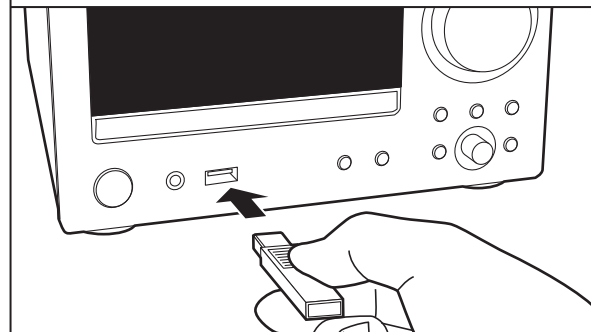
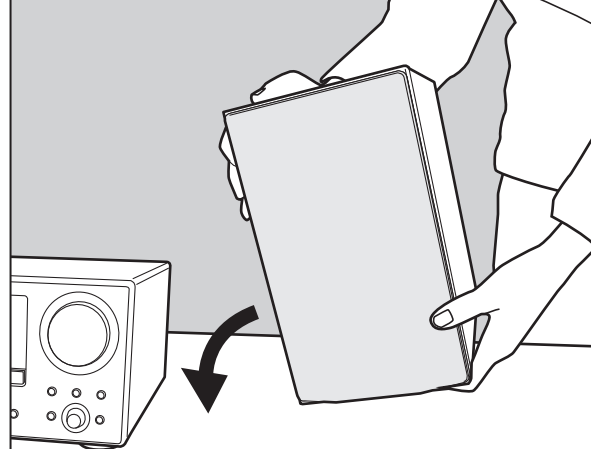

En Fr Es It De Nl Sv

COMPACT
disc
DIGITAL AUDIO



Inhalt

Vor dem Start

Lieferumfang 3

Teilenamen

Bedienfeld 4

Rückseite 5

Fernbedienung 6

Display 7

Installation

Anschließen der Lautsprecher 8

Anschließen von Antenne, Netzkabel usw. 9

Erste Einrichtung

Einschalten und erste Einrichtung 10

Zeiteinstellungen 12

Wiedergabe

Wiedergabe von CDs 13

USB-Speichergerät/HDD 15

Internetradio 18

Spotify 19

Wiedergabe von FM-Radio 20

Wiedergeben von DAB-Digitalradio 23

BLUETOOTH®-Wiedergabe 26

AirPlay® 27

Audiowiedergabe von einem externen Gerät 28

Music Server 30

Speichern und Löschen von Musik auf einer USB-

Festplatte mithilfe eines Computers, der mit diesem

Gerät verbunden ist 33

Starten der Wiedergabe mit dem Alarm 34

Eingeben von Text, Anpassen der Klangqualität usw. ... 36

Verwenden von Apps 37

Ergänzende Informationen

Ergänzende Informationen zu den Funktionen des

Players 38

Erweiterte Einrichtung

Erweiterte Einstellungen 39

Firmware-Update 44

Sonstiges

Fehlerbehebung 47

Weitere Hinweise 51

Allgemeine technische Daten 52

Lizenz- und Warenzeichen 54



Lieferumfang

1

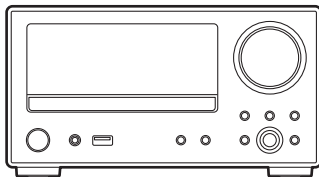

2

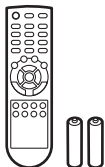

3

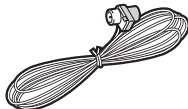

4

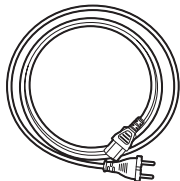

1. Hauptgerät (1)
 2. Fernbedienung (RC-961S) (1), Batterien (AAA/R03) (2)
 3. DAB/FM-Drahtantenne (1)
 4. Netzkabel (1)
 - Kurzanleitung (1)
- * Bei diesem Dokument handelt es sich um eine Online-Bedienungsanleitung. Die Bedienungsanleitung wird nicht als Zubehör mitgeliefert.

- Das Netzkabel darf erst angeschlossen werden, wenn alle anderen Kabelverbindungen hergestellt wurden.
- Schließen Sie Lautsprecher mit einer Impedanz von 4Ω bis 16Ω an.
- Wir übernehmen keine Haftung für Schäden, die beim Anschließen von Drittanbietergeräten entstehen.
- Es ist möglich, dass Funktionen über Firmware-Updates ergänzt oder Dienste von ihren Anbietern eingestellt werden, sodass die jeweiligen Netzwerkdienste zukünftig nicht mehr verfügbar sind. Außerdem können die verfügbaren Dienste je nach Region variieren.
- Details zum Firmware-Update werden auf unserer Website und über weitere Kanäle veröffentlicht.
- Änderungen der technischen Daten und des Erscheinungsbildes ohne vorherige Ankündigung vorbehalten.

Bedienfeld

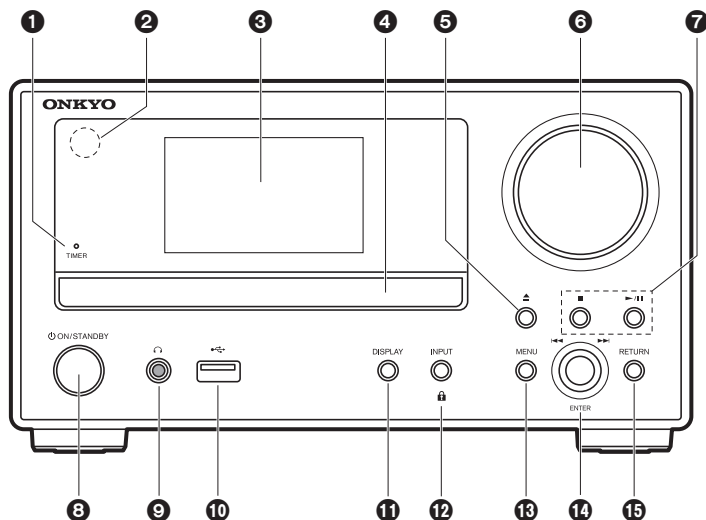

1. TIMER Anzeige: Leuchtet, wenn der Alarm eingestellt ist.
2. Fernbedienungssensor: Empfängt die Signale von der Fernbedienung.
 - Der Signalbereich der Fernbedienung liegt innerhalb von ca. 23/7 m im Winkel von 30° zu beiden Seiten.
3. Display (➔P7)
4. Disc-Fach: Geben Sie Discs hier ein. Es können auch 8-cm-Discs verwendet werden.
5. ▲ Taste: Öffnen/Schließen Sie das Disc-Fach.
6. Lautstärkeregler: Passen Sie die Lautstärke an. Nehmen Sie die Anpassung zwischen 0 und 50 vor.
 - Lautstärkeanzeige: Leuchtet, wenn das Gerät eingeschaltet ist.
7. Wiedergabetasten:
 - : Die Wiedergabe wird gestoppt.
 - ▶/|| : Die Wiedergabe wird pausiert/fortgesetzt.
 - Je nach Eingang wird der Vorgang möglicherweise nicht gestartet.
8. ⏻ ON/STANDBY-Taste: Schalten Sie das Gerät ein bzw. in den Standby-Modus.
9. ⌚-Buchse: Hier können Stereokopfhörer mit Ministecker (Ø1/8"/3,5 mm) angeschlossen werden.
10. USB-Anschluss: Schließen Sie ein USB-Speichergerät oder HDD (Hard Disc Drive) an, um Musikdateien wiederzugeben. Es können auch USB-Geräte über ein USB-Kabel mit Strom versorgt werden (maximal 5 V/0,5 A).
 - Beim Anschließen von HDDs, die mehr als 5 V/0,5 A benötigen, verwenden Sie den USB-Port (max. 5 V/1 A) auf der Rückseite des Geräts.
11. DISPLAY Taste: Schaltet die Informationen auf der Anzeige um.
 - Je nach Eingang wird der Vorgang möglicherweise nicht gestartet.
12. INPUT Taste: Wechselt den Eingang, der wiedergegeben werden soll. (CD / NETWORK / BLUETOOTH / USB Front / USB Rear / COAXIAL / OPTICAL / LINE / DAB / FM)
 - 🔒 Taste: Wird die Taste ca. 5 Sekunden lang gedrückt, werden die Tasten am Hauptgerät gesperrt und können nicht verwendet werden. Halten Sie die Taste noch einmal gedrückt, um die Sperre aufzuheben.
13. MENU Taste: Das Menü wird angezeigt. (➔P39)
14. ENTER-Taste, Überspringen-Regler (◀◀/▶▶):
 - Drehen Sie den Regler während der Wiedergabe nach links/rechts, um einen Ordner/eine Datei auszuwählen, und drücken Sie ihn, um die Auswahl zu bestätigen.
 - Je nach Eingang wird der Vorgang möglicherweise nicht gestartet.
 - Wenn das Menü angezeigt wird, drehen Sie den Regler, um Elemente auszuwählen, und drücken den Regler, um die Einstellungen zu bestätigen.
15. RETURN Taste: Stellt die vorige Anzeige wieder her.



Rückseite

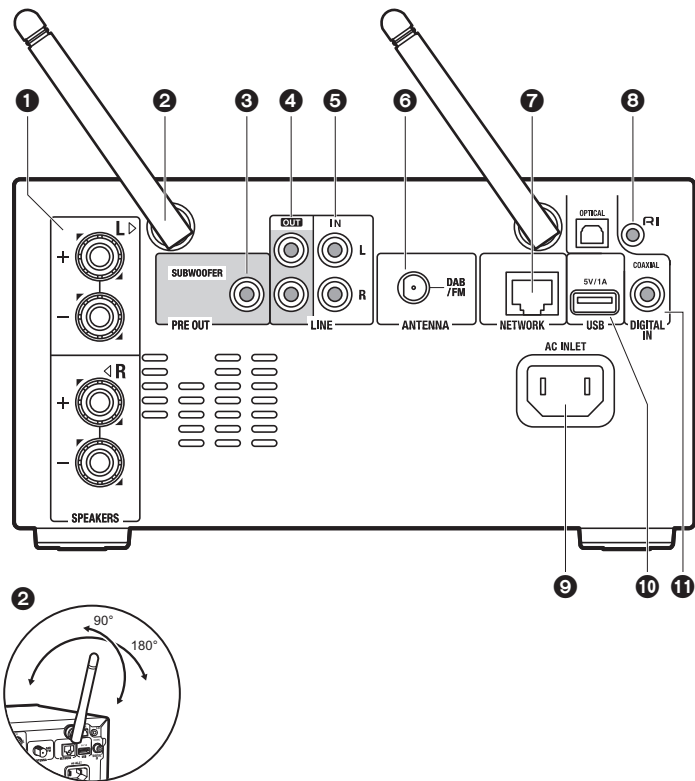

1. **SPEAKERS-Anschlüsse:** Hier können Lautsprecher über Lautsprecherkabel angeschlossen werden.
2. **Kabellose Antenne:** Zur Verwendung bei Wi-Fi-Verbindungen oder Geräten mit BLUETOOTH. Stellen Sie ihren Winkel entsprechend dem Verbindungsstatus ein.
3. **SUBWOOFER PRE OUT-Buchse:** Schließen Sie einen Subwoofer mit eingebautem Verstärker an.
4. **LINE OUT-Buchsen:** Hier können Aufnahmegeräte wie Kassettensrecorder angeschlossen werden. Anschluss über ein analoges Audiokabel an die LINE IN-Buchsen des Aufnahmegeräts.
5. **LINE IN-Buchsen:** Sie können Audiosignale von einem externen Gerät (z. B. Fernseher) wiedergeben, das über ein analoges Audiokabel angeschlossen ist.
6. **DAB/FM ANTENNA-Buchse:** Schließen Sie die mitgelieferte DAB/FM-Drahtantenne an.
7. **NETWORK-Buchse:** Stellen Sie über LAN-Kabel eine Netzwerkverbindung her.
8. **RI-Buchse:** Schließen Sie ein Onkyo-Produkt mit RI-Buchse über ein RI-Kabel an, um es mit diesem Gerät zu synchronisieren. (➔P29)
9. **AC INLET:** Schließen Sie das mitgelieferte Netzkabel an.
10. **USB-Anschluss:** Schließen Sie ein USB-Speichergerät oder HDD (Hard Disc Drive) an, um Musikdateien wiederzugeben. Es können auch USB-Geräte über ein USB-Kabel mit Strom versorgt werden (maximal 5 V/1 A). Es ist auch möglich, Musikdateien auf einer USB-Festplatte über das Netzwerk zu speichern oder zu löschen. (➔P33)
11. **DIGITAL IN OPTICAL/COAXIAL-Buchsen:** Sie können digitale Audiosignale von einem externen Gerät (z. B. Fernseher) wiedergeben, das über ein digitales optisches Kabel oder ein digitales Koaxialkabel angeschlossen ist.

Fernbedienung

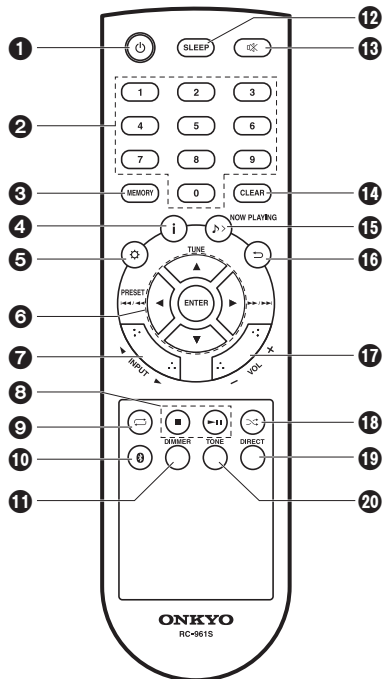

1. **⏻** Taste: Schalten Sie das Gerät ein bzw. in den Standby-Modus.
2. Zifferntasten: Hiermit können Sie bei der Suche nach Tracks direkt die CD-Track-Nummer eingeben.
3. MEMORY-Taste: Registrieren Sie Ihre Lieblingsradiosender.
4. **i** -Taste: Schaltet die Informationen auf der Anzeige um.
 - Je nach Eingang wird der Vorgang möglicherweise nicht gestartet.
 Wenn die Einstellung "Bluetooth Wakeup / Clock Call" den Wert On aufweist und die Taste im Standby-Modus gedrückt wird, so wird die aktuelle Uhrzeit angezeigt. (→P41)
5. **⊗** -Taste: Das Menü wird angezeigt. (→P39)
6. Cursortasten, ENTER-Taste: Wählen Sie das Element mit den Cursortasten aus und drücken Sie zum Bestätigen ENTER.
 - TUNE ▲/▼: Wählen Sie Radiosender aus.
 - PRESET ◀/▶: Hiermit können Sie registrierte Sender auswählen.
 Wiedergabetasten:
 - ◀◀/▶▶: Zurück zum Anfang des Tracks, der gerade wiedergegeben wird. Noch einmal drücken, um zum vorigen Track zu springen.
 - ◀◀/▶▶: Gedrückt halten, um einen schnellen Rücklauf des Tracks auszuführen.
 - ▶▶/▶▶: Hiermit können Sie während der Wiedergabe zum nächsten Track springen.
 - ▶▶/▶▶: Gedrückt halten, um einen schnellen Vorlauf des Tracks auszuführen.
 - Je nach Eingang wird der Vorgang möglicherweise nicht gestartet.
7. INPUT ◀/▶ Tasten: Wechselt den Eingang, der wiedergegeben werden soll. (CD / NETWORK / BLUETOOTH / USB Front / USB Rear / COAXIAL /

- OPTICAL / LINE / DAB / FM)
8. Wiedergabetasten:
 - : Die Wiedergabe wird gestoppt.
 - ▶▶▶: Die Wiedergabe wird pausiert/fortgesetzt.
 - Je nach Eingang wird der Vorgang möglicherweise nicht gestartet.
9. **↺**-Taste: Stellen Sie die wiederholte Wiedergabe ein.
10. **Ⓜ** -Taste: Der Eingang wird zu BLUETOOTH gewechselt.
11. DIMMER Taste: Sie können die Helligkeit des Displays in drei Schritten anpassen. Das Display kann nicht vollständig ausgeschaltet werden.
12. SLEEP Taste: Hiermit wird der Sleep-Timer eingestellt. Wenn die eingestellte Zeit (30, 60 oder 90 Minuten) vergangen ist, wird das Gerät in den Standby-Modus geschaltet. Wenn nach dem Einstellen die SLEEP-Taste gedrückt wird, so wird die verbleibende Zeit bis zum Wechsel in den Standby-Modus angezeigt.
13. **⊗**-Taste: Schaltet den Ton vorübergehend aus. Drücken Sie die Taste erneut, um die Stummschaltung aufzuheben.
14. CLEAR Taste: Wenn FM/DAB ausgewählt ist, wird der voreingestellte Sender hiermit gelöscht.
15. **⏪** > NOW PLAYING-Taste: Wenn beispielsweise während der Wiedergabe die Anzeige gewechselt wurde, können Sie hiermit zur Anzeige von Informationen zur aktuell wiedergegebenen Datei zurückkehren.
16. **↶**-Taste: Stellt die vorige Anzeige wieder her.
17. VOL +/- Tasten: Passen Sie die Lautstärke an. Nehmen Sie die Anpassung zwischen 0 und 50 vor.
18. **⊗**-Taste: Stellen Sie hier die Zufallswiedergabe ein.
19. DIRECT Taste: Schalten Sie den DIRECT-Modus ein/aus. (→P36)
20. TONE Taste: Passen Sie die Klangqualität an. (→P36)



Display

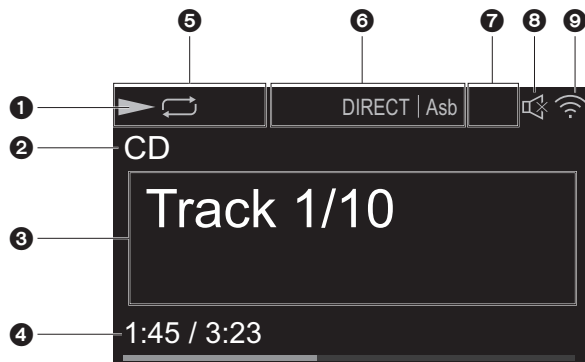

1. Der Wiedergabestatus wird angezeigt.
2. Die Quelle wird angezeigt.
(CD / NETWORK / Internet service / BLUETOOTH / USB Front / USB Rear / COAXIAL / OPTICAL / LINE / DAB / FM)
3. Track-Nummer oder Name der Datei, Künstler, Album, Sender usw. werden angezeigt.
▶••◀: Wird angezeigt, wenn eine FM-Übertragung empfangen wird.
4. Der Dateiwiedergabestatus wird angezeigt. Wird je nach Eingang oder Datei möglicherweise nicht angezeigt.
5. Leuchtet unter den folgenden Bedingungen.
⏮: Wird angezeigt, wenn die Wiederholung aller Tracks aktiv ist.
⏪: Wird angezeigt, wenn die Wiederholung eines Tracks aktiv ist.
⏩: Wird angezeigt, wenn die Zufallswiedergabe aktiv ist.
STEREO: Wird angezeigt, wenn eine FM-Stereoübertragung empfangen wird.
MONO: Wird angezeigt, wenn eine FM-Monoübertragung empfangen wird.
AUTO: Wird angezeigt, wenn die automatische FM-Sendersuche eingestellt ist.
6. Leuchtet unter den folgenden Bedingungen.
Asb: Wird angezeigt, wenn die Auto Standby-Funktion aktiviert ist. (→P40)

- PM.Bass: Wird angezeigt, wenn PM.Bass aktiviert ist. (→P36)
- DIRECT: Wird angezeigt, wenn DIRECT aktiviert ist. (→P36)
- 7. Leuchtet unter den folgenden Bedingungen.
DSD: Wenn eine DSD-Datei wiedergegeben wird
- 8. Wird angezeigt, wenn die Stummschaltung aktiv ist.
- 9. Leuchtet unter den folgenden Bedingungen.
🔊: Wenn die Verbindungseinstellung am Gerät "Wired" lautet und das Gerät mit dem Netzwerk verbunden ist.
!🔊: Wenn die Verbindungseinstellung am Gerät "Wired" lautet und das Gerät nicht mit dem Netzwerk verbunden ist.
📶: Wenn die Verbindungseinstellung am Gerät "Wi-Fi" lautet und das Gerät mit dem Netzwerk verbunden ist.
!📶: Wenn die Verbindungseinstellung am Gerät "Wi-Fi" lautet und das Gerät nicht mit dem Netzwerk verbunden ist.



Anschließen der Lautsprecher

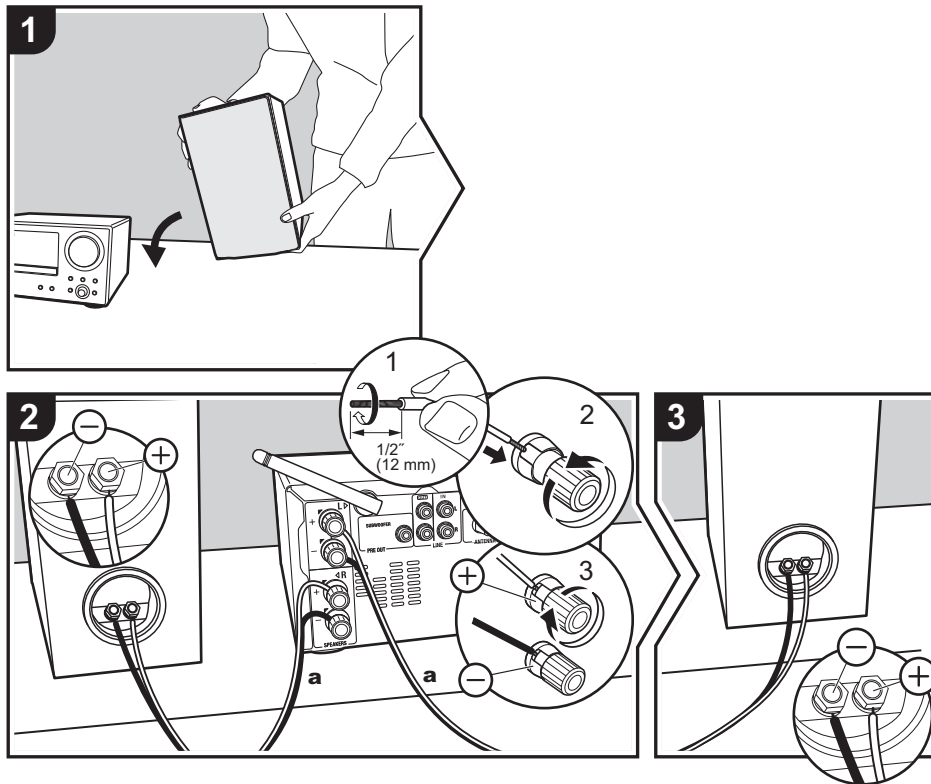

Informationen zum Anschließen des Lautsprechersystems entnehmen Sie der Abbildung. Verdrillen Sie die Drähte der Lautsprecherkabel, bis sie fest sind, bevor Sie sie in die SPEAKERS-Klemmen stecken. Wenn Sie die Lautsprecherkabel eingesteckt haben, ziehen Sie die Klemmen durch Drehen nach rechts fest an. Verbinden Sie die Buchsen des Geräts und die der Lautsprecher für jeden Kanal korrekt miteinander (+ zu + und – zu –). Wenn der Anschluss falsch ausgeführt wird, kann die Basswiedergabe aufgrund einer Phasenumkehr beeinträchtigt sein. Vergewissern Sie sich außerdem, dass die freiliegenden Drähte der angeschlossenen Lautsprecherkabel nicht aus den Lautsprecherklemmen herausragen. Wenn die freiliegenden Drähte der Lautsprecherkabel die Geräterückwand bzw. +- und --Draht einander berühren, wird möglicherweise die Schutzschaltung aktiviert und die Stromversorgung ausgeschaltet.

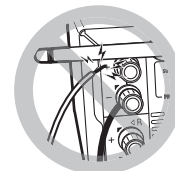

Sie können auch einen Subwoofer mit integriertem Verstärker anschließen, um die Basswiedergabe noch weiter zu verstärken. Verwenden Sie zum Anschließen ein Subwoofer-Kabel.

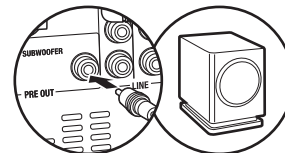



Anschließen von Antenne, Netzkabel usw.

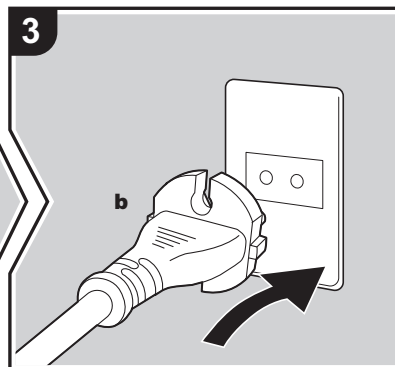
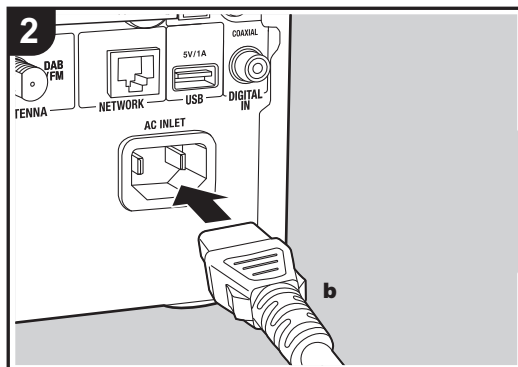
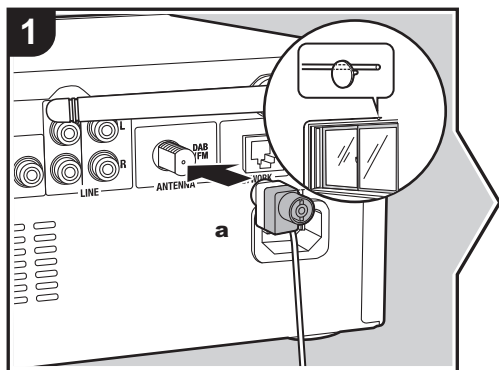

a DAB/FM-Drahtantenne, **b** Netzkabel

Antennenanschluss

Während das Radio eingeschaltet ist, bewegen Sie die Antenne im Zimmer herum, um die Position mit dem besten Empfang zu finden.

Netzkabelanschluss

Diesem Modell liegt ein abtrennbares Netzkabel bei. Das Netzkabel darf erst angeschlossen werden, wenn alle anderen Anschlüsse vorgenommen wurden. Achten Sie darauf, das Netzkabel zunächst mit dem AC INLET-Anschluss am Gerät und anschließend mit der Steckdose zu verbinden. Trennen Sie immer zuerst die Verbindung zur Steckdose, wenn Sie das Netzkabel abziehen.

Anschließen eines Ethernet-Kabels

Um eine Netzwerkverbindung über Ethernet-Kabel herzustellen, verwenden Sie die NETWORK-Buchse. Wenn Sie eine Wi-Fi-Verbindung verwenden möchten, nehmen Sie in den ersten Einstellungen entsprechende Einstellungen vor (➔P10). Mit einer Netzwerkverbindung können Sie Features wie Internetradio genießen.

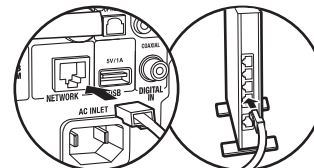



Einschalten und erste Einrichtung

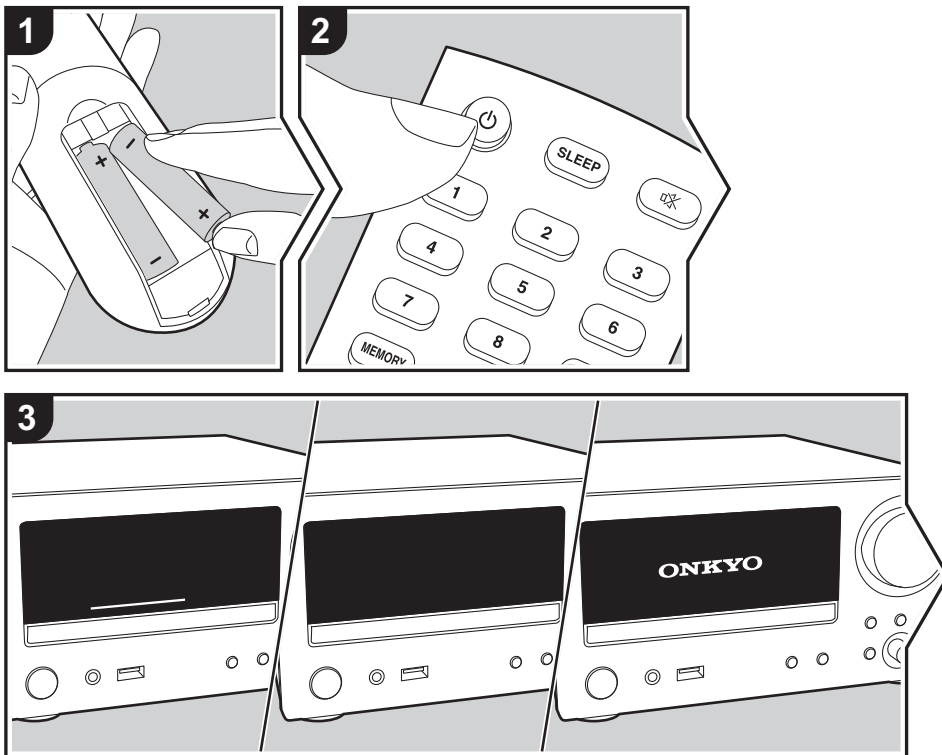

Gerätestart: Wenn Sie die -Taste drücken, leuchtet die Lautstärkeanzeige am Hauptgerät weiß. Nach 30 Sekunden wird das ONKYO-Logo auf dem Display angezeigt, und das Gerät ist betriebsbereit.

Wi-Fi-Verbindungseinstellungen

Wenn Sie das Gerät erstmalig einschalten, wird der Bildschirm zur ersten Einrichtung automatisch angezeigt, sodass Sie unkompliziert Wi-Fi Verbindungseinstellungen vornehmen können.

- Zum Wiederholen der ersten Einstellungen drücken Sie auf der Fernbedienung, wählen "Wi-Fi" in "Network" – "Connection Type" und dann "Wi-Fi Setup" aus.
- Bei der Einrichtung des Netzwerks werden Sie aufgefordert, die Datenschutzerklärung zu akzeptieren. Wählen Sie "Accept" aus und drücken Sie ENTER, um die Datenschutzerklärung zu akzeptieren.

Wählen Sie zum Einstellen das Element mit den Cursorpfeilen der Fernbedienung aus und drücken Sie ENTER, um die Auswahl zu bestätigen (a). Drücken Sie , um zur vorigen Anzeige zurückzukehren (b).

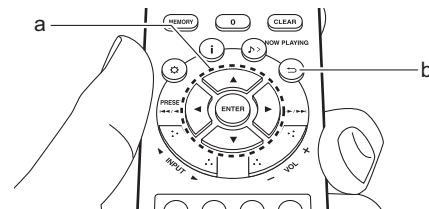

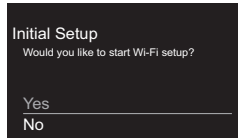

Wählen Sie "Yes" aus, um Wi-Fi-Einstellungen vorzunehmen. Wählen Sie die Methode zur Einstellung im nächsten Bildschirm aus (z. B. "Scan Networks").



■ Scan Networks

Wählen Sie aus der SSID-Liste der Zugangspunkte wie WLAN-Router die erforderliche SSID aus und nehmen Sie die Einstellungen vor.

1. Wählen Sie die SSID des Zugangspunkts aus, mit dem eine Verbindung hergestellt werden soll, und bestätigen Sie die Auswahl.

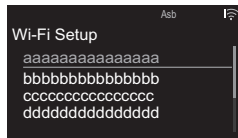

2. Wählen Sie entweder "Enter Password" oder "Push Button" aus und bestätigen Sie die Auswahl. Wenn der Zugangspunkt über eine Taste zum automatischen Einrichten verfügt, können Sie die Verbindung mit "Push Button" ohne Passwordeingabe herstellen.

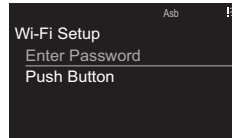

3. Wenn Sie "Enter Password" auswählen, geben Sie das Passwort für den Zugangspunkt ein. Einzelheiten zum Eingeben von Text finden Sie unter "Eingeben von Text" (➔P36).

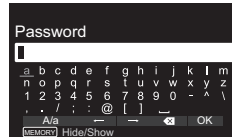

Wenn Sie "Push Button" auswählen, halten Sie zunächst die Taste zum automatischen Einrichten am Zugangspunkt eine entsprechende Zeitlang gedrückt und drücken dann ENTER auf der Fernbedienung.

4. wird angezeigt, wenn die Einstellungen vollständig sind.



■ Use iOS Device

Nehmen Sie die Einstellung vor, indem Sie die WLAN-Einstellungen des iOS-Geräts mit diesem Gerät teilen.

1. Schließen Sie das iOS-Gerät über Wi-Fi an.
2. Wählen Sie dieses Gerät im Element "SET UP NEW AIRPLAY SPEAKER..." des Wi-Fi-Einstellungsbildschirms des iOS-Geräts aus. Wählen Sie dann "Next" aus.
 - Dieses Gerät wird als "Onkyo CR-N775D

XXXXXX" angezeigt.

3. Wenn die Verbindung hergestellt wurde, wählen Sie im Bildschirm des iOS-Geräts "Done" aus.
4. wird angezeigt, wenn die Einstellungen vollständig sind.



■ Eingeben der SSID des Zugangspunkts

Nehmen Sie die Einstellung vor, indem Sie die SSID des Zugangspunkts eingeben, mit dem eine Verbindung hergestellt werden soll.

1. Geben Sie die SSID ein. Einzelheiten zum Eingeben von Text finden Sie unter "Eingeben von Text" (➔P36).

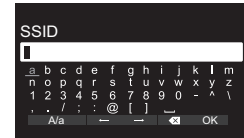

2. Wählen Sie die Authentifizierungsmethode aus und bestätigen Sie die Auswahl.

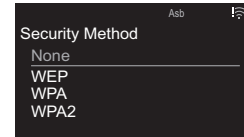

- Wenn Sie "None" auswählen, fahren Sie mit Schritt 3 fort. Wenn Sie "WEP", "WPA" oder "WPA2" auswählen, geben Sie das Passwort ein und bestätigen die Eingabe.

3. wird angezeigt, wenn die Einstellungen vollständig sind.





Zeiteinstellungen

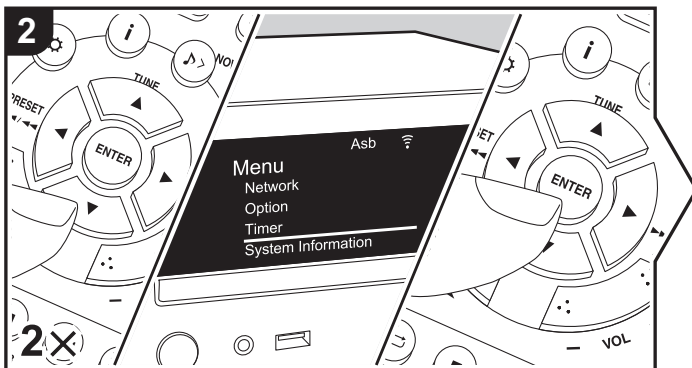
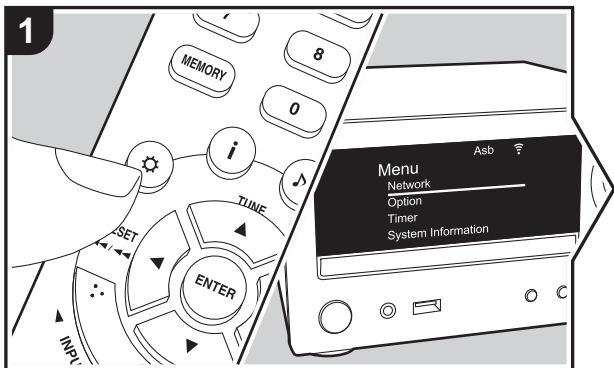

Durch Einstellen der Zeit können Sie die Wiedergabe mit dem Alarm starten (➔P34).

1. Drücken Sie ⚙ auf der Fernbedienung, um das Menü zu öffnen.
2. Drücken Sie ▲/▼, um "Timer" auszuwählen, und drücken Sie dann ENTER.
3. Verwenden Sie ▲/▼ zum Auswählen von "Clock" und drücken Sie ENTER.

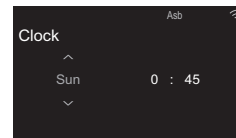

4. Stellen Sie den Wochentag mit ▲/▼ ein und drücken Sie dann ENTER.
5. Im nächsten Bildschirm verwenden Sie ▲/▼, um entweder "24H" (24-Stunden-Anzeige) oder "12H" (12-Stunden-Anzeige) einzustellen, und drücken dann ENTER.
6. Im nächsten Bildschirm stellen Sie die Zeit mit ▲/▼ ein und drücken dann ENTER.
7. Im nächsten Bildschirm stellen Sie die Minuten mit ▲/▼ ein und drücken dann ENTER. Das Einstellen wird nach kurzer Zeit automatisch beendet.

Wiedergabe von CDs

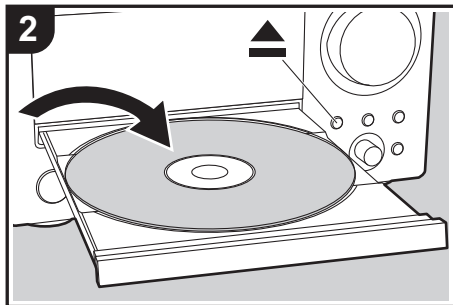
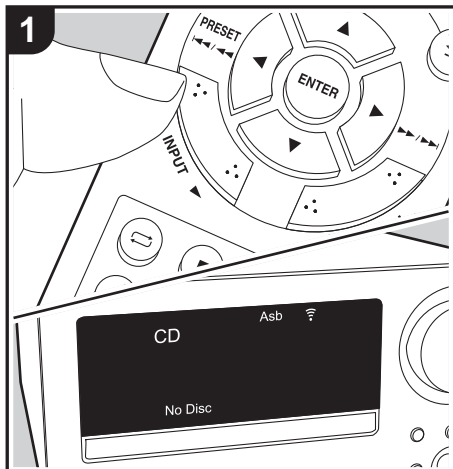

Von diesem Gerät können im Handel erhältliche Musik-CDs sowie CD-R/CD-RW mit Dateien im MP3-Format wiedergegeben werden.

- Die unterstützten Abtastraten bei MP3-Dateien sind 32 kHz–48 kHz, die unterstützten Bitraten sind 32 kbps–320 kbps und VBR.
- Es können maximal 999 Tracks von CD-Rs/CD-RWs gelesen werden. Je nach Ordnerstruktur der CD-R/CD-RW kann die maximale Anzahl der lesbaren Tracks verringert sein.
- Die Wiedergabe von CDs, die nicht den CD-Standards entsprechen, beispielsweise kopierschutzgeschützte CDs, kann nicht garantiert werden.

Wiedergabe

Führen Sie den folgenden Schritten aus, wenn das Gerät eingeschaltet ist.





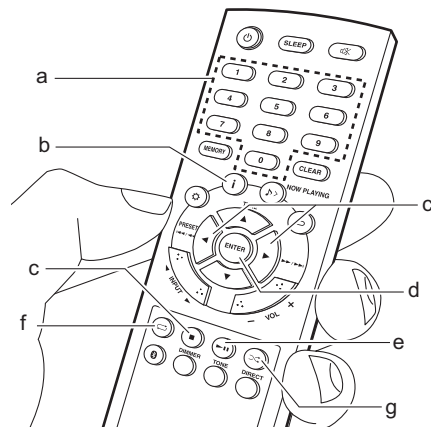

1. Drücken Sie mehrfach INPUT ◀▶ auf der Fernbedienung, um den Eingang zu CD zu wechseln.
2. Drücken Sie ▲ am Hauptgerät, um das Disc-Fach zu öffnen. Drücken Sie nach Einlegen einer Disc erneut ▲, um das Fach zu schließen.
3. Drücken Sie ▶|| (e) auf der Fernbedienung, um die Wiedergabe zu starten. Verwenden Sie die anderen Wiedergabetasten (c), um die Wiedergabe zu stoppen oder Tracks zur Wiedergabe auszuwählen. Sie können die Auswahl auch vornehmen, indem Sie die Track-Nummer mit den Zifferntasten (a) eingeben und dann ENTER (d) drücken.
 - Bei Musik-CDs können Sie die Anzeige mit i (b) in folgender Reihenfolge wechseln: Bisherige Track-Wiedergabedauer/Verbleibende Track-Wiedergabedauer/Bisherige CD-Wiedergabedauer/Verbleibende CD-

Wiedergabedauer.







Wiederholte Wiedergabe

1. Drücken Sie bei der Wiedergabe mehrfach  (f), bis  oder  auf dem Display angezeigt wird.
: Wiederholte Wiedergabe des ausgewählten einzelnen Tracks.
: Wiederholung aller Tracks.
- Zum Abbrechen der wiederholten Wiedergabe drücken Sie mehrfach  (f), bis das Symbol ausgeblendet wird.
- Die wiederholte Wiedergabe wird abgebrochen, wenn während der wiederholten Wiedergabe die Zufallswiedergabe gestartet wird.

Zufallswiedergabe

Die Tracks werden in zufälliger Reihenfolge wiedergegeben.

1. Drücken Sie bei der Wiedergabe mehrfach  (g), bis  auf dem Display angezeigt wird.
- Zum Abbrechen der Zufallswiedergabe drücken Sie  (g), bis das Symbol ausgeblendet wird.
- Die Zufallswiedergabe wird abgebrochen, wenn während der Zufallswiedergabe die wiederholte Wiedergabe gestartet wird.
- Eine Zufallswiedergabe von MP3-CDs ist nur möglich, wenn die Musikdateien auf der CD ohne Ordner gespeichert wurden.

USB-Speichergerät/HDD

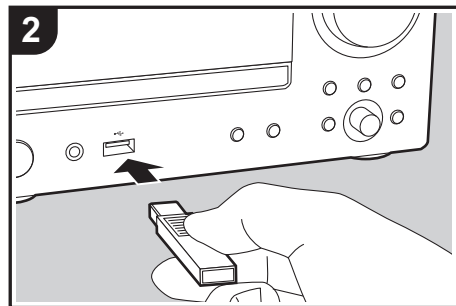
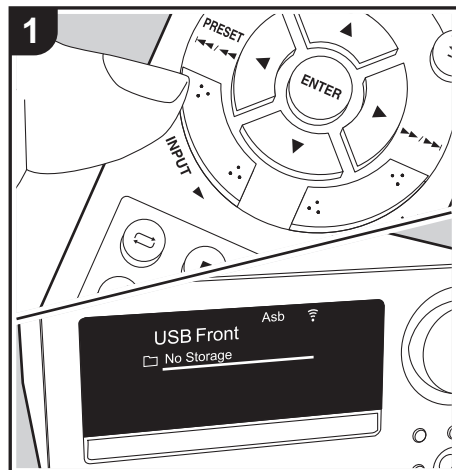

Sie können Musikdateien wiedergeben, indem Sie ein USB-Speichergerät oder HDD (Hard Disk Drive) an den USB-Port an der Vorder- oder Rückseite des Geräts anschließen.

- Vom USB-Port auf der Vorderseite wird eine Stromversorgung von max. 5 V/0,5 A unterstützt. Bei HDDs, die mehr benötigen, verwenden Sie den USB-Port (max. 5 V/1 A) auf der Rückseite des Geräts.

Grundlegende Funktionen

Führen Sie den folgenden Schritten aus, wenn das Gerät eingeschaltet ist.

1. Drücken Sie mehrfach INPUT ◀▶ auf der Fernbedienung, um den Eingang zu USB Front oder USB Rear zu wechseln.
2. Schließen Sie USB-Speichergerät bzw. HDD an den USB-Port an der Vorder- oder Rückseite des Geräts an.
3. Drücken Sie ENTER (e), wenn der Lesevorgang abgeschlossen ist.
4. Wählen Sie den Ordner oder die Musikdatei mit den Cursorstasten (c) auf der Fernbedienung aus und drücken Sie ENTER (e), um die Auswahl zu bestätigen. Drücken Sie ⇐ (b), um zur vorigen Anzeige zurückzukehren.
 - Es werden nur die Musikdateien auf der Ebene des Ordners wiedergegeben.
5. Verwenden Sie die Wiedergabetasten (d), um die Wiedergabe zu stoppen oder Tracks zur Wiedergabe auszuwählen.

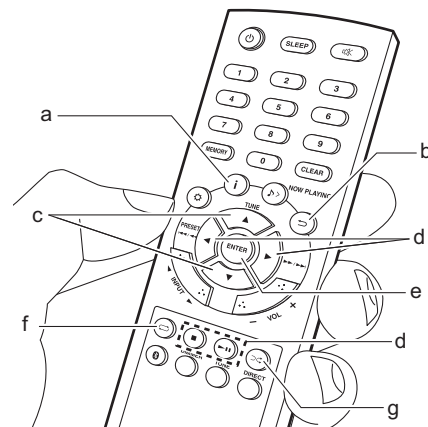

- Drücken Sie i (a), um Informationen wie Album-Cover und Dateiformat anzuzeigen. Das Anzeigen von Albumnamen, Künstlernamen und Album-Covern wird bei Musikdateien der Formate WAV/MP3/WMA/Apple Lossless/FLAC/AAC/DSD (nur DSF) unterstützt. Die Formate für eingebettete Bilder sind JPEG und PNG.
- Um beim WAV-Format die Anzeige von Künstlernamen, Albumnamen und Album-Cover zu aktivieren, übernehmen Sie beim Speichern von Musikdateien die in der Abbildung dargestellte Ordnerstruktur und Dateibenennung. Zur Anzeige des Album-Covers sind die entsprechenden .jpg-Dateien im untersten Ordner zu speichern. Es kann eine Weile dauern, bis die .jpg-Dateien



angezeigt werden. Wenn die Datenmenge zu groß ist, kann es vorkommen, dass das Bild gar nicht angezeigt wird.

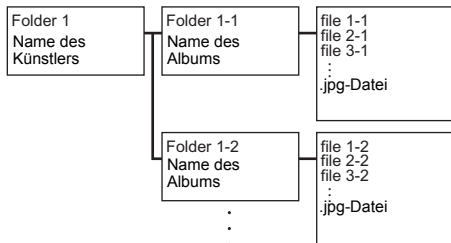

- Zeichen, die auf diesem Gerät nicht dargestellt werden können, werden als "*" angezeigt.
- Der USB-Anschluss dieses Geräts entspricht dem USB 2.0-Standard. Die Übertragungsgeschwindigkeit kann für einige wiederzugebende Inhalte unzureichend sein, wodurch es zu Unterbrechungen der Wiedergabe kommen kann.

Wiederholte Wiedergabe

1. Drücken Sie bei der Wiedergabe mehrfach \square (f), bis \square oder \square auf dem Display angezeigt wird.
 - \square : Wiederholte Wiedergabe des ausgewählten einzelnen Tracks.
 - \square : Die wiederholte Wiedergabe aller Tracks im Ordner wird gestartet.
- Zum Abbrechen der wiederholten Wiedergabe drücken Sie mehrfach \square (f), bis das Symbol ausgeblendet wird.

Zufallswiedergabe

Die zufällige Wiedergabe der Tracks in einem Ordner wird gestartet.

1. Drücken Sie bei der Wiedergabe mehrfach \square (g), bis \square auf dem Display angezeigt wird.
 - Zum Abbrechen der Zufallswiedergabe drücken Sie \square (g), bis das Symbol ausgeblendet wird.

Anforderungen bei USB-Speichergeräten/HDDs

- Beachten Sie, dass der Betrieb mit USB-Speichergeräten und HDDs nicht garantiert werden kann.
- Von diesem Gerät werden USB-Speichergeräte unterstützt, die den USB-Massenspeichergeräteklasse-Standard erfüllen. (Es gibt jedoch Geräte, die von diesem Gerät nicht wiedergegeben werden können, obwohl sie den USB-Massenspeichergeräteklasse-Standard erfüllen.)
- Das Gerät ist außerdem kompatibel mit USB-Speichergeräten der Dateisystemformate FAT16 und FAT32. Andere Formate wie exFAT, NTFS und HFS können von diesem Gerät nicht wiedergegeben werden.
- Wenn auf dem USB-Speichergerät Partitionen angelegt wurden, wird jede Partition als unabhängiges Gerät behandelt.
- Es können bis zu 20.000 Tracks pro Ordner angezeigt werden, und die Ordner können bis zu 16-stufig verschachtelt werden.
- USB-Hubs und USB-Speichergeräte mit Hubfunktion werden nicht unterstützt. Schließen Sie diese Geräte nicht an das Gerät an.

- USB-Speichergeräte mit Sicherheitsfunktion werden auf diesem Gerät nicht unterstützt.
- Bei USB-Speichergeräten bzw. HDDs mit Netzadapter wird empfohlen, dass sie diese Netzadapter verwenden, um die Geräte mit Strom zu versorgen.
- Medien, die in den USB-Kartenleser eingesetzt werden, stehen bei dieser Funktion möglicherweise nicht zur Verfügung. Außerdem ist es je nach USB-Speichergerät möglich, dass die Inhalte nicht korrekt gelesen werden können.
- Wir übernehmen keinerlei Verantwortung für Verluste oder Beschädigungen von Daten, die auf einem USB-Speichergerät gespeichert sind, wenn dieses Speichergerät mit dem Gerät verwendet wird. Wir empfehlen Ihnen, wichtige Musikdateien im Vorfeld zu sichern.

Unterstützte Audioformate

Dieses Gerät unterstützt die folgenden Musikdateiformate. Beachten Sie, dass Audiodateien, die Urheberrechtlich geschützt sind, auf diesem Gerät nicht wiedergegeben werden können.

MP3 (.mp3/.MP3):

- Unterstützte Formate: MPEG-1/MPEG-2 Audio Layer 3
- Unterstützte Abtastfrequenzen: 32 kHz, 44,1 kHz, 48 kHz
- Unterstützte Bitraten: Zwischen 8 kbps und 320 kbps und VBR.

WMA (.wma/.WMA):

- Unterstützte Abtastfrequenzen: 44,1 kHz, 48 kHz
- Unterstützte Bitraten: Zwischen 5 kbps und 320 kbps und VBR.



- Die Formate WMA Pro/Voice/WMA Lossless/WMA DRM werden nicht unterstützt. 11,2 MHz

WAV (.wav/.WAV):

WAV-Dateien enthalten unkomprimiertes digitales PCM-Audio.

- Unterstützte Abtastfrequenzen: 44,1 kHz, 48 kHz, 88,2 kHz, 96 kHz, 176,4 kHz, 192 kHz
- Quantisierungsbit: 8 Bit, 16 Bit, 24 Bit

AIFF (.aiff/.aif/.aifc/.afc/.AIFF/.AIF/.AIFC/.AFC):

AIFF-Dateien enthalten unkomprimiertes digitales PCM-Audio.

- Unterstützte Abtastfrequenzen: 44,1 kHz, 48 kHz, 88,2 kHz, 96 kHz, 176,4 kHz, 192 kHz
- Quantisierungsbit: 8 Bit, 16 Bit, 24 Bit

AAC (.aac/.m4a/.mp4/.3gp/.3g2/.AAC/.M4A/.MP4/.3GP/.3G2):

- Unterstützte Formate: MPEG-2/MPEG-4 Audio
- Unterstützte Abtastfrequenzen: 44,1 kHz, 48 kHz, 88,2 kHz, 96 kHz
- Unterstützte Bitraten: Zwischen 8 kbps und 320 kbps und VBR.

FLAC (.flac/.FLAC):

- Unterstützte Abtastfrequenzen: 44,1 kHz, 48 kHz, 88,2 kHz, 96 kHz, 176,4 kHz, 192 kHz
- Quantisierungsbit: 8 Bit, 16 Bit, 24 Bit

Apple Lossless (.m4a/.mp4/.M4A/.MP4):

- Unterstützte Abtastfrequenzen: 44,1 kHz, 48 kHz, 88,2 kHz, 96 kHz, 176,4 kHz, 192 kHz
- Quantisierungsbit: 16 Bit, 24 Bit

DSD (.dsf/.dff/.DSF/.DFF):

- Unterstützte Formate: DSF/DSDIFF
- Unterstützte Abtastfrequenzen: 2,8 MHz, 5,6 MHz,

Internetradio

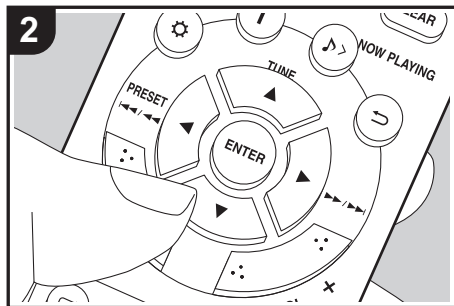
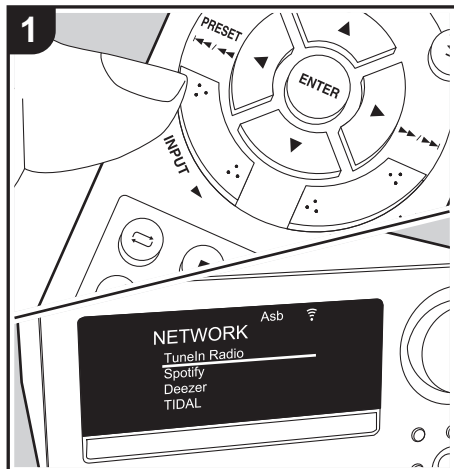

Grundlegende Funktionen

Sie können Internetradio-Dienste wie TuneIn benutzen, indem Sie dieses Gerät an ein Netzwerk anschließen, das eine Internetverbindung hat.

Je nach Internetradio-Service muss der Benutzer sich möglicherweise zunächst vom Computer aus registrieren.

Führen Sie den folgenden Schritten aus, wenn das Gerät eingeschaltet ist.

1. Drücken Sie mehrfach INPUT ◀▶ auf der Fernbedienung, um den Eingang zu NETWORK zu wechseln.
2. Wählen Sie ein Element wie "TuneIn Radio" mit den Cursortasten auf der Fernbedienung aus und bestätigen Sie Ihre Auswahl mit ENTER (a). Wenn auf dem Display der Internetradio-Service angezeigt wird, können Sie Sender mit den Cursortasten auf der Fernbedienung auswählen und zum Bestätigen ENTER drücken (a). Drücken Sie ⇨ (b), um zur vorigen Anzeige zurückzukehren.

aus und drücken ENTER (a).

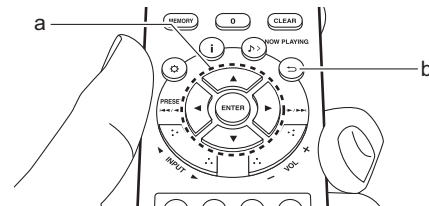

Fortsetzen der Internetradio-Wiedergabe

Wenn Sie die Internetradio-Wiedergabe auf diesem Gerät beenden und das Gerät ausschalten, merkt sich das Gerät den zuletzt gehörten Internetradiosender und stellt ihn beim nächsten Einschalten des Geräts automatisch wieder ein. Wenn Sie die Internetradio-Wiedergabe auf diesem Gerät beenden und zu einem anderen Eingang als NETWORK (*) umschalten, merkt sich das Gerät den zuletzt gehörten Internetradiosender und stellt ihn beim nächsten Umschalten auf NETWORK automatisch wieder ein.

* Die Fortsetzung der Wiedergabe funktioniert nur bei der Wiedergabe von Internetradiosendern über den NETWORK-Eingang und nur dann, wenn nicht zu einem USB-Speichergerät, einer Festplatte oder BLUETOOTH umgeschaltet wird.

Menü Internetradio-Dienste

Sie können bestimmte Sender als Ihre Favoriten registrieren oder Sender aus der Favoritenliste entfernen, die Sie registriert hatten. Das angezeigte Menü hängt von dem augenblicklich gewählten Dienst ab.

Menüsymbole ☰ werden beim Spielen eines Radiosenders unten rechts auf dem Bildschirm gezeigt. Wenn nur dieses Symbol angezeigt wird, können Sie das Menü auf dem Bildschirm durch Drücken von ENTER auf der Fernbedienung aufrufen. Wenn mehrere Symbole angezeigt werden, wählen Sie ein ☰-Symbol mit den Cursortasten der Fernbedienung



Spotify

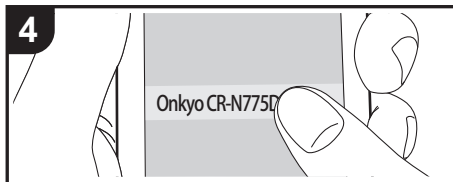
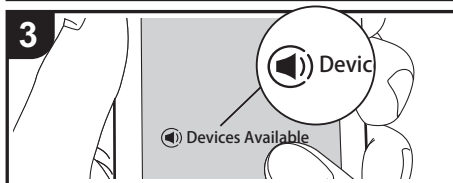
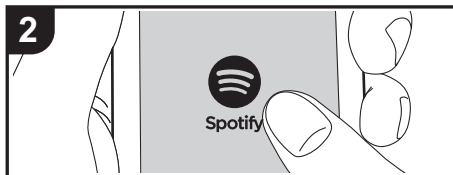
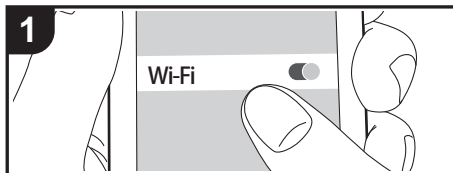

Grundlegender Betrieb

Die Wiedergabe von Spotify Connect ist möglich, wenn Sie dieses Gerät mit dem Netzwerk verbinden, mit dem auch Ihr Smartphone oder Tablet verbunden ist.

- Zum Verwenden von Spotify Connect muss die Spotify-App auf Ihrem Smartphone oder Tablet installiert sein, und Sie müssen über ein Spotify-Premiumkonto verfügen.
- Informationen zu Spotify-Einstellungen finden Sie unter:
www.spotify.com/connect/

1. Verbinden Sie das Smartphone mit dem gleichen Netzwerk wie dieses Gerät.
2. Starten Sie die Spotify-App.
3. Geben Sie den Track in der Spotify-App wieder, wechseln Sie zum Bildschirm zum Steuern der Wiedergabe und tippen Sie unten auf dem Bildschirm auf "Devices Available".
4. Wählen Sie dieses Gerät aus.
 - Dieses Gerät wird als "Onkyo CR-N775D XXXXXX" angezeigt.
5. Dieses Gerät wird automatisch eingeschaltet, der Eingangsselektor zu NETWORK gewechselt und das Streaming von Spotify gestartet.
 - Wenn "Option" – "Power Management" – "Network Standby" im Menü auf "Off" eingestellt ist, schalten Sie das Gerät manuell ein und drücken mehrfach INPUT ◀/▶ auf der Fernbedienung, um den Eingang zu NETWORK zu wechseln.

Wiedergabe von FM-Radio

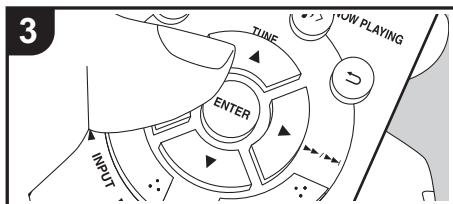
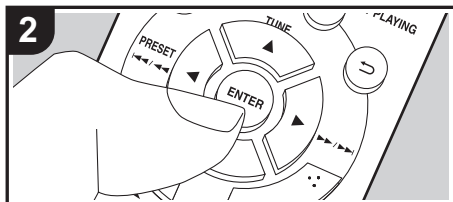
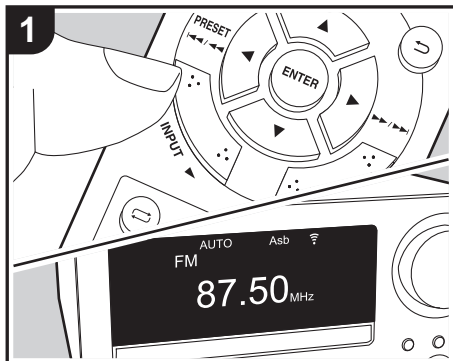

Automatische Sendersuche

Führen Sie den folgenden Schritten aus, wenn das Gerät eingeschaltet ist.

1. Drücken Sie mehrfach INPUT ◀/▶ auf der Fernbedienung, um den Eingang zu FM zu wechseln.
2. Drücken Sie mehrfach ENTER (b) auf der Fernbedienung, bis "AUTO" auf dem Display erscheint.
3. Wenn Sie TUNE ▲/▼ (a) auf der Fernbedienung drücken, wird automatisch nach Radiosendern gesucht, bis ein Sender gefunden wird. Bei Empfang eines FM-Radiosenders wird ►◄◄ angezeigt. Bei Stereoempfang wird "STEREO" angezeigt, bei Mono-Empfang wird "MONO" angezeigt.

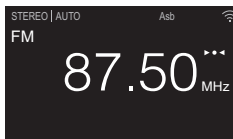

Bei schlechtem FM-Senderempfang: Führen Sie das Verfahren für "Manuelle Sendersuche" im folgenden Abschnitt durch. Beachten Sie, dass bei der manuellen Sendersuche der Empfang von FM-Übertragungen unabhängig von dessen Empfindlichkeit in Mono statt in Stereo erfolgt.

Manuelle Sendersuche

Führen Sie den folgenden Schritten aus, wenn das Gerät eingeschaltet ist.

1. Drücken Sie mehrfach INPUT ◀/▶ auf der Fernbedienung, um den Eingang zu FM zu

wechseln.

2. Drücken Sie mehrfach ENTER (b) auf der Fernbedienung, bis "AUTO" ausgeblendet wird.
3. Halten Sie die TUNE ▲/▼-Tasten (a) auf der Fernbedienung gedrückt und wählen Sie den gewünschten Radiosender aus.
 - Die Frequenz ändert sich in 1er-Schritten bei jedem Drücken der Taste. Die Frequenz ändert sich kontinuierlich, wenn die Taste gehalten wird, und stoppt, wenn sie losgelassen wird. Suchen Sie durch Anschauen des Displays.
 - Drücken Sie den Überspringen (◀◀/▶▶)-Regler am Hauptgerät, bis die Frequenzanzeige blinkt, und wählen Sie Radiosender aus, indem Sie den Regler nach rechts/links drehen.

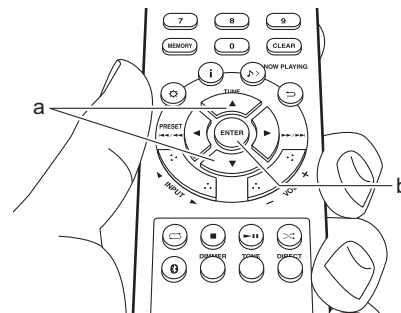

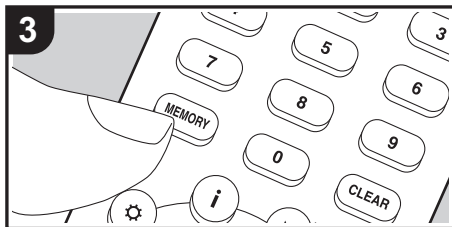
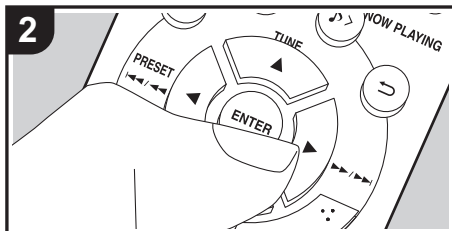
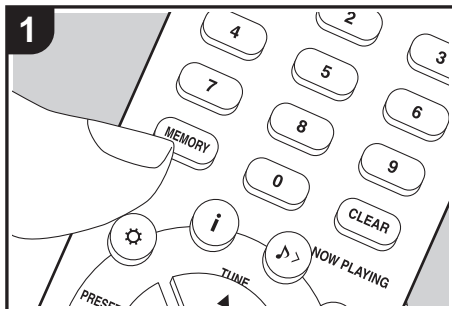

Registrieren von Sendern

Sie können bis zu 40 Ihrer bevorzugten FM/DAB-Radiosender registrieren.

Wenn Sie den zu registrierenden Radiosender eingestellt haben, führen Sie die folgenden Schritte aus.

1. Drücken Sie MEMORY (b) am Gerät. Die voreingestellte Nummer auf dem Display beginnt zu blinken.

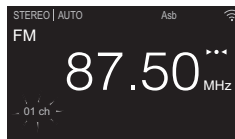

2. Während die voreingestellte Nummer blinkt (ca. 8 Sekunden), wählen Sie mit PRESET ◀/▶ (g) auf der Fernbedienung eine Nummer zwischen 1 und 40 aus.
3. Drücken Sie noch einmal MEMORY (b) auf der Fernbedienung, um den Radiosender zu registrieren. Die voreingestellte Nummer hört auf zu blinken, wenn sie registriert ist.

Auswählen registrierter Sender

1. Drücken Sie mehrfach INPUT ◀/▶ auf der Fernbedienung, um den Eingang zu FM zu wechseln.
2. Drücken Sie PRESET ◀/▶ (g) auf der Fernbedienung, um eine voreingestellte Nummer auszuwählen. Sie können die Auswahl auch vornehmen, indem Sie die voreingestellte Nummer mit den Zifferntasten (a) eingeben und dann ENTER (h) drücken.

So löschen Sie einen registrierten Sender

1. Drücken Sie mehrfach INPUT ◀/▶ auf der Fernbedienung, um den Eingang zu FM zu wechseln.
2. Drücken Sie PRESET ◀/▶ (g) auf der Fernbedienung, um die zu löschende voreingestellte Nummer auszuwählen.
3. Drücken Sie CLEAR (e) auf der Fernbedienung, um die

ausgewählte voreingestellte Nummer zu löschen.

- Die Nummer auf der Anzeige erlischt nach dem Löschen.

So geben Sie registrierten Sendern Namen

1. Drücken Sie mehrfach INPUT ◀/▶ auf der Fernbedienung, um den Eingang zu FM zu wechseln.
2. Drücken Sie PRESET ◀/▶ (g) auf der Fernbedienung, um eine voreingestellte Nummer auszuwählen.
3. Drücken Sie ⚙ (d) auf der Fernbedienung.
4. Drücken Sie ▲/▼ (f) auf der Fernbedienung, um "Option" - "Tuner" - "Name Edit" auszuwählen, und drücken Sie ENTER (h).
5. Geben Sie einen Namen für den Sender ein. Einzelheiten zum Eingeben von Text finden Sie unter "Eingeben von Text" (➔P36).

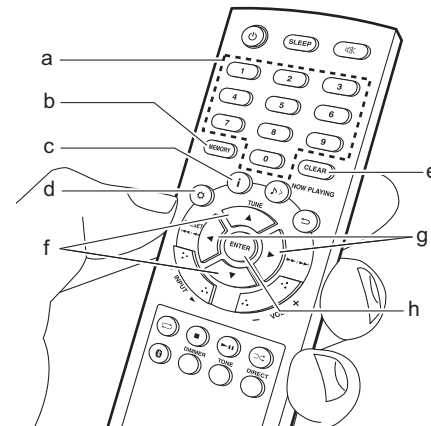



Verwenden von RDS

RDS steht für das Radio Data System und ist ein Verfahren zur Übertragung von Daten in FM-Radiosignalen. In Regionen mit RDS wird der Name des Radiosenders angezeigt, wenn Sie einen Radiosender einstellen, der Programminformationen überträgt. Wenn Sie in diesem Fall **i** (c) auf der Fernbedienung drücken, stehen Ihnen die folgenden Funktionen zur Verfügung.

Anzeigen von Textinformationen (Radiotext)

1. Wenn der Name des Radiosenders auf dem Display angezeigt wird, drücken Sie einmal **i** (c) auf der Fernbedienung.

Der vom Sender übertragene Radiotext (RT) läuft über das Display. "Not RDS" wird angezeigt, wenn keine Textinformationen verfügbar sind.

- Es können ungewöhnliche Zeichen angezeigt werden, wenn das Gerät Zeichen empfängt, die nicht unterstützt werden. Hierbei handelt es sich jedoch nicht um eine Fehlfunktion. Wenn das Sendersignal schwach ist, werden möglicherweise keine Informationen angezeigt.

Sendersuche nach Programmtyp

1. Wenn der Name des Radiosenders auf dem Display angezeigt wird, drücken Sie zweimal **i** (c) auf der Fernbedienung.

2. Drücken Sie PRESET **◀▶** (g) auf der Fernbedienung, um den Programmtyp auszuwählen, nach dem gesucht werden soll. Drücken Sie dann ENTER (h), um die Suche zu starten.

Die Programmtypen werden wie folgt angezeigt:

- None
- News (Aktuelle Berichte)
- Current affairs

- Information
- Sport
- Education
- Drama
- Cultures
- Science (Wissenschaft und Technik)
- Varied speech
- Pop music
- Rock music
- Easy listening
- Light classics m
- Serious classics
- Other music
- Weather & metr
- Finance
- Children's progs (Kinderprogramme)
- Social affairs
- Religion
- Phone in
- Travel & touring
- Leisure & hobby
- Jazz music
- Country music
- Nation music
- Oldies music
- Folk music
- Documentary

- Die angezeigten Informationen stimmen möglicherweise nicht mit den übertragenen Inhalten überein.
3. "FINISH" wird angezeigt, wenn ein Sender gefunden wurde, und die Frequenzanzeige blinkt. Drücken Sie währenddessen ENTER (h), um die Wiedergabe des Senders zu starten. Wenn Sie nicht ENTER (h) drücken, wird die Sendersuche fortgesetzt.
- Wenn kein Sender gefunden wurde, wird die

Meldung "Not Found" angezeigt.

- Es können ungewöhnliche Zeichen angezeigt werden, wenn das Gerät Zeichen empfängt, die nicht unterstützt werden. Hierbei handelt es sich jedoch nicht um eine Fehlfunktion. Wenn das Sendersignal schwach ist, werden möglicherweise keine Informationen angezeigt.



Wiedergeben von DAB-Digitalradio

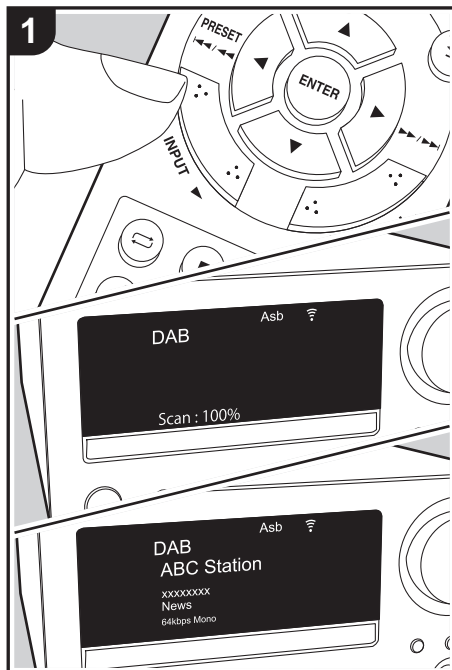

Sendersuche

Führen Sie den folgenden Schritten aus, wenn das Gerät eingeschaltet ist.

- Drücken Sie mehrfach **INPUT** ◀/▶ auf der Fernbedienung, um den Eingang zu DAB zu wechseln.
 - Wenn Sie Tuner DAB erstmalig auswählen, wird automatisch im DAB-Band 3 nach Multiplexen (d. h. Sendern) gesucht, die in Ihrer Region verfügbar sind.
 - Sobald der Suchlauf abgeschlossen ist, wird der erste gefundene Sender ausgewählt.
 - Wenn ein neuer DAB-Sender verfügbar ist oder Sie umgezogen sind, drücken Sie  (a) auf der Fernbedienung, um das Menü zu öffnen, und verwenden dann "DAB Scan" in "Option" – "Tuner".
- Wählen Sie den gewünschten Radiosender mit **TUNE** ▲/▼ (b) auf der Fernbedienung aus.
 - Wenn Sie den Überspringen-Regler (◀◀/▶▶) am Hauptgerät ca. 3 Sekunden lang gedrückt haben, können Sie Sender auch durch Drehen des Reglers nach rechts/links einstellen.

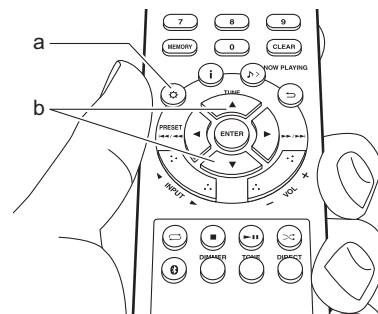

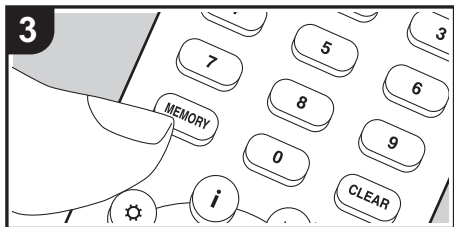
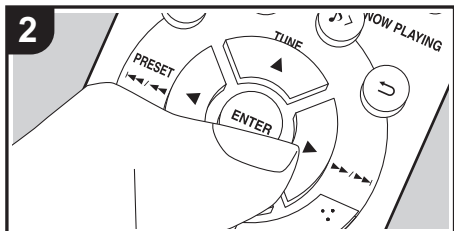
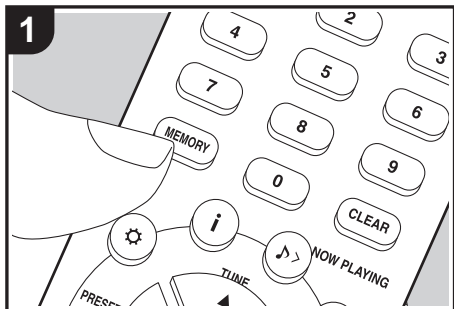

Registrieren von Sendern

Sie können bis zu 40 Ihrer bevorzugten FM/DAB-Radiosender registrieren.

Wenn Sie den zu registrierenden Radiosender eingestellt haben, führen Sie die folgenden Schritte aus.

1. Drücken Sie MEMORY (b) am Gerät. Die voreingestellte Nummer auf dem Display beginnt zu blinken.

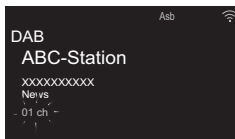

2. Während die voreingestellte Nummer blinkt (ca. 8 Sekunden), wählen Sie mit PRESET (e) auf der Fernbedienung eine Nummer zwischen 1 und 40 aus.
3. Drücken Sie noch einmal MEMORY (b) auf der Fernbedienung, um den Radiosender zu registrieren. Die voreingestellte Nummer hört auf zu blinken, wenn sie registriert ist.

Auswählen registrierter Sender

1. Drücken Sie mehrfach INPUT (d) auf der Fernbedienung, um den Eingang zu DAB zu wechseln.
2. Drücken Sie PRESET (e) auf der Fernbedienung, um eine voreingestellte Nummer auszuwählen. Sie können die Auswahl auch vornehmen, indem Sie die voreingestellte Nummer mit den Zifferntasten (a) eingeben und dann ENTER (f) drücken.

So löschen Sie einen registrierten Sender

1. Drücken Sie mehrfach INPUT (d) auf der Fernbedienung, um den Eingang zu DAB zu wechseln.
2. Drücken Sie PRESET (e) auf der Fernbedienung, um die zu löschende voreingestellte Nummer auszuwählen.
3. Drücken Sie CLEAR (d) auf der Fernbedienung, um die ausgewählte voreingestellte Nummer zu löschen.
 - Die Nummer auf der Anzeige erlischt nach dem Löschen.

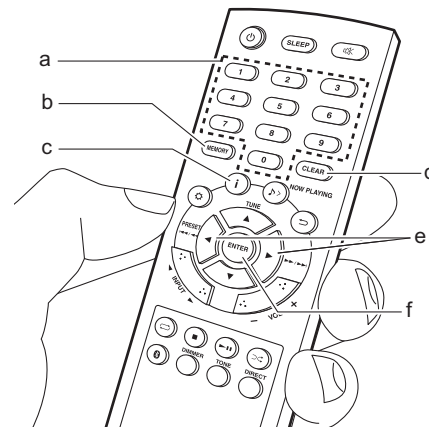



Ändern der Anzeigereihenfolge der Sender

Sie können die verfügbaren Sender alphabetisch oder nach Multiplex sortieren.

1. Drücken Sie mehrfach ENTER (f), um die Sortierung der Anzeigereihenfolge aus den folgenden auszuwählen.

Alphabet (Standardeinstellung): Die Sender werden alphabetisch sortiert.

Multiplex: Die Sender werden nach Multiplex sortiert.

(Stereo, Mono) des Senders werden angezeigt.

Qualität: Die Signalqualität wird angezeigt.

0 - 59: Schlechter Empfang

60 - 79: Guter Empfang

80 - 100: Hervorragender Empfang

Multiplex-Name: Der Name des aktuellen Multiplex wird angezeigt.

Multiplex-Nummer und -Frequenz: Nummer und Frequenz des aktuellen Multiplex werden angezeigt.

Anzeige von DAB-Radio-Informationen

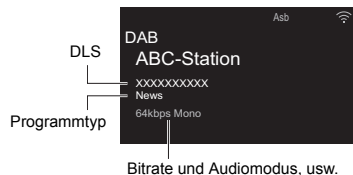

DLS (Dynamic Label Segment): Wenn ein Sender eingestellt ist, der DLS-Textdaten überträgt, läuft der Text über das Display.

Programmtyp: Der Programmtyp wird angezeigt.

Folgende Informationen auf dem Display werden mit jedem Drücken von **i** (c) auf der Fernbedienung geändert:

Voreingestellte Nummer: Die voreingestellte Nummer wird angezeigt, wenn Radiosender voreingestellt wurden.

Bitrate und Audiomodus: Bitrate und Audiomodus



BLUETOOTH®-Wiedergabe

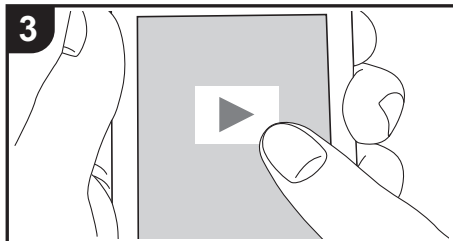
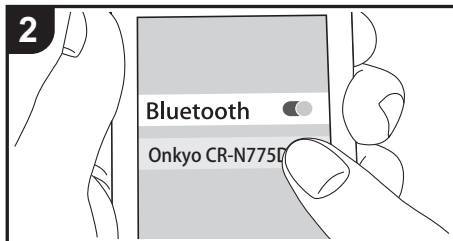
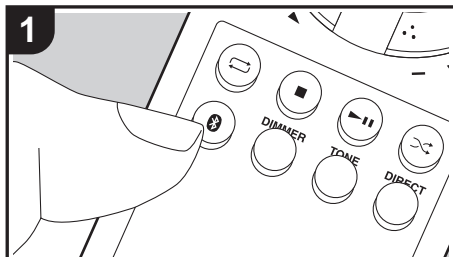

Pairing

Führen Sie den folgenden Schritten aus, wenn das Gerät eingeschaltet ist.

1. Wenn Sie die **Bluetooth**-Taste auf der Fernbedienung drücken, wird "Now Pairing..." auf dem Display angezeigt, und der Kopplungsmodus wird aktiviert.

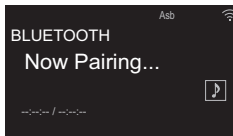

2. Aktivieren Sie die BLUETOOTH-Funktion beim BLUETOOTH-fähigen Gerät und wählen Sie dieses Gerät aus der angezeigten Liste aus. Wenn ein Passwort erforderlich ist, geben Sie "0000" ein.
 - Dieses Gerät wird als "Onkyo CR-N775D XXXXXX" angezeigt.
3. "Now Pairing..." auf dem Display wird zum Namen des BLUETOOTH-fähigen Geräts geändert.
 - Zum Anschließen eines weiteren BLUETOOTH-fähigen Geräts halten Sie die **Bluetooth**-Taste gedrückt, bis "Now Pairing..." angezeigt wird, und führen dann den oben beschriebenen Schritt 2 aus. Dieses Gerät kann die Daten von bis zu acht gepaarten Geräten speichern.
 - Der Empfangsbereich beträgt etwa 32'/10 Meter. Beachten Sie, dass nicht mit jedem BLUETOOTH-fähigen Gerät eine Verbindung garantiert werden kann.

Gerät eingeschaltet ist.

1. Führen Sie das Verbindungsverfahren am BLUETOOTH-fähigen Gerät aus.
2. Der Eingangselektor dieses Geräts wird automatisch auf BLUETOOTH eingestellt.
3. Geben Sie die Musikdateien wieder. Erhöhen Sie die Lautstärke des BLUETOOTH-fähigen Geräts auf den gewünschten Pegel.
 - Aufgrund der Eigenschaften der BLUETOOTH-Funktechnologie ist es möglich, dass die Audiosignale von diesem Gerät im Vergleich zum BLUETOOTH-fähigen Gerät leicht verzögert wiedergegeben werden.

Wiedergabe

Führen Sie den folgenden Schritten aus, wenn das



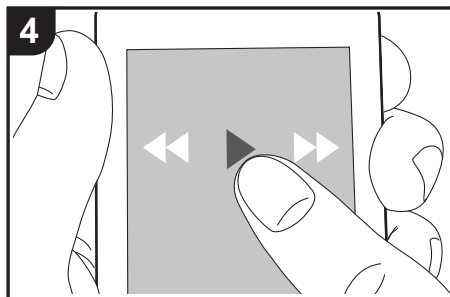
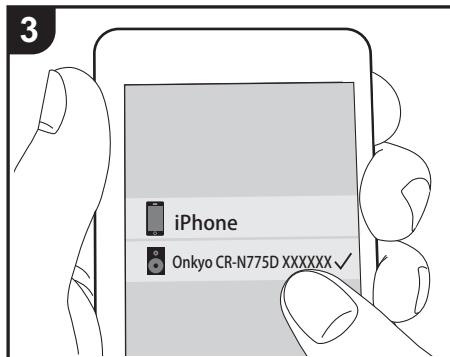
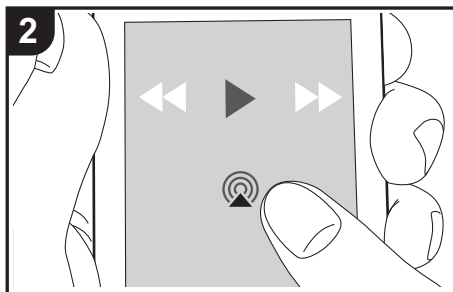
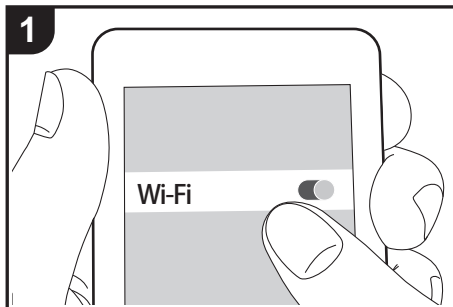

AirPlay®



e.g., iOS 10

Grundlegender Betrieb

Es ist eine drahtlose Wiedergabe von Musikdateien auf Geräten wie iPhone®, iPod touch® oder iPad® möglich, welche mit dem gleichen Zugangspunkt wie dieses Gerät verbunden sind. Aktualisieren Sie das Betriebssystem auf Ihrem iOS-Gerät auf die aktuelle Version.

1. Verbinden Sie das iOS-Gerät mit dem gleichen Netzwerk wie dieses Gerät.
2. Tippen Sie im Wiedergabebildschirm der Musik-App des iOS-Geräts auf das AirPlay-Symbol  und wählen Sie aus der angezeigten Liste von Geräten dieses Gerät aus.
 - Dieses Gerät wird als "Onkyo CR-N775D XXXXXX" angezeigt.
 - Wenn auf diesem Gerät ein "AirPlay Passwort" festgelegt wurde, geben Sie das festgelegte Passwort ein.
3. Die Musikdateien auf dem iOS-Gerät werden wiedergegeben.
 - Zum Kaufzeitpunkt ist die Network Standby-Funktion auf On eingestellt. Wird eine AirPlay-Wiedergabe gestartet, so wird dieses Gerät automatisch eingeschaltet, und die Wiedergabe beginnt.
 - Aufgrund der Eigenschaften der drahtlosen AirPlay-Technologie kann der Ton auf diesem Gerät im Vergleich zum Ton, der auf dem Bluetooth fähigen Gerät wiedergegeben wird, leicht verzögert sein.
 -  und  auf der Fernbedienung sind nicht verfügbar. Führen Sie diese Bedienvorgänge am iOS-Gerät aus.

Sie können auch Musikdateien auf einem Computer mit iTunes wiedergeben (Version 10.2.2 oder höher). Vergewissern Sie sich, dass dieses Gerät und der Computer mit dem gleichen Netzwerk verbunden sind, klicken Sie in iTunes auf das AirPlay-Symbol , wählen Sie aus der angezeigten Liste dieses Gerät aus und starten Sie die Wiedergabe einer Musikdatei.

Audiowiedergabe von einem externen Gerät

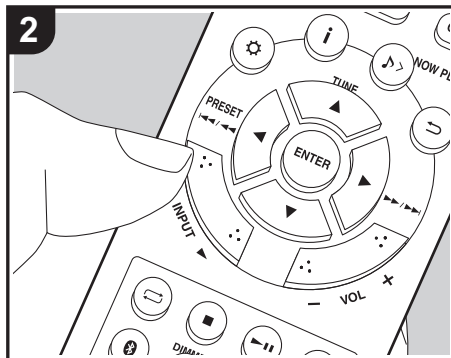
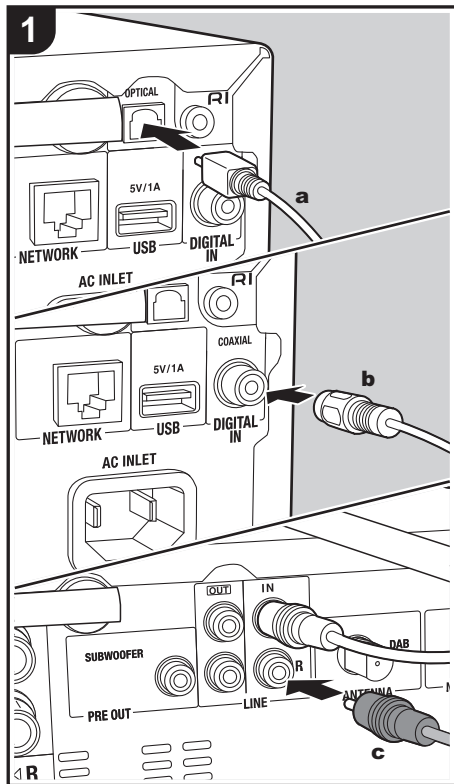

Anschlüsse

Sie können Audiosignale von externen Geräten wie Fernsehern oder Spielkonsolen über dieses Gerät wiedergeben. Wenn das externe Gerät eine digitale optische oder digitale Koaxial-Ausgangsklemme aufweist, verbinden Sie es über ein digitales optisches Kabel oder ein digitales Koaxialkabel mit der DIGITAL IN OPTICAL/COAXIAL-Klemme an diesem Gerät. Wenn das externe Gerät über ein analoges Audiokabel angeschlossen werden soll, verwenden Sie die LINE IN-Buchse an diesem Gerät.

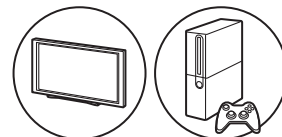

Wiedergabe

Führen Sie den folgenden Schritten aus, wenn das Gerät eingeschaltet ist.

1. Wenn die Wiedergabe von einem Gerät erfolgen soll, das an die DIGITAL IN OPTICAL-Klemme angeschlossen ist, drücken Sie mehrfach INPUT ◀▶, um den Eingang an diesem Gerät zu "OPTICAL" zu wechseln.

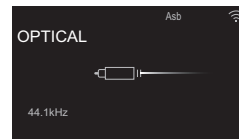



Wenn die Wiedergabe von einem Gerät erfolgen soll, das an die DIGITAL IN COAXIAL-Klemme angeschlossen ist, drücken Sie mehrfach INPUT ◀▶, um den Eingang an diesem Gerät zu "COAXIAL" zu wechseln.



Wenn die Wiedergabe von einem Gerät erfolgen soll, das an die LINE IN-Klemme angeschlossen ist, drücken Sie mehrfach INPUT ◀▶, um den Eingang an diesem Gerät zu "LINE" zu wechseln.

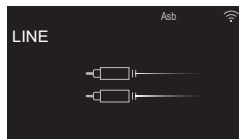

2. Starten Sie die Wiedergabe am Player.

- Wenn zum Anschließen ein digitales optisches Kabel oder ein digitales Koaxialkabel verwendet wurde, werden lineare PCM-Signale bis zu 192 kHz/ 24 Bit von diesem Gerät unterstützt.

Verbinden mit Onkyo RI-Komponenten

Beim Anschließen einer Onkyo-Komponente mit RI-Buchse über ein RI-Kabel und ein analoges Audiokabel an das Gerät können Leistung und Eingangsauswahl des Geräts verknüpft und der Betrieb mit der

Fernbedienung dieses Geräts aktiviert werden. Einzelheiten finden Sie in der Bedienungsanleitung der Komponente mit der RI-Buchse.

- Wenn ein Onkyo-MD-Deck angeschlossen wird, muss der Name des Eingangsselektors geändert werden. (➔P42, "Input Name") Ändern Sie den Namen der Buchse, an die das externe Gerät angeschlossen ist, "COAXIAL", "OPTICAL" usw., in "MD".

- Einige Komponenten unterstützen möglicherweise nicht alle RI-Funktionen.

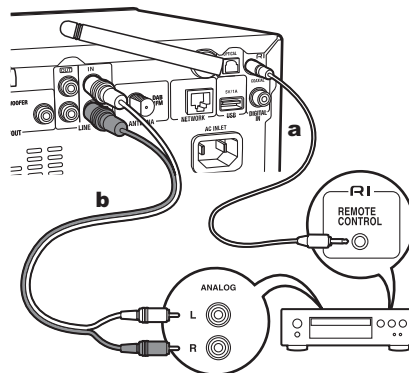

a RI-Kabel, **b** Analoges Audiokabel

- Wenn zwei RI-Anschlüsse vorhanden sind, weisen sie die gleiche Funktionalität auf. Beide Anschlüsse können verwendet werden.
- Ein Anschluss über die RI-Anschlüsse alleine ist nicht ausreichend für das System. Schließen Sie außerdem ein analoges Audiokabel korrekt an.



Music Server

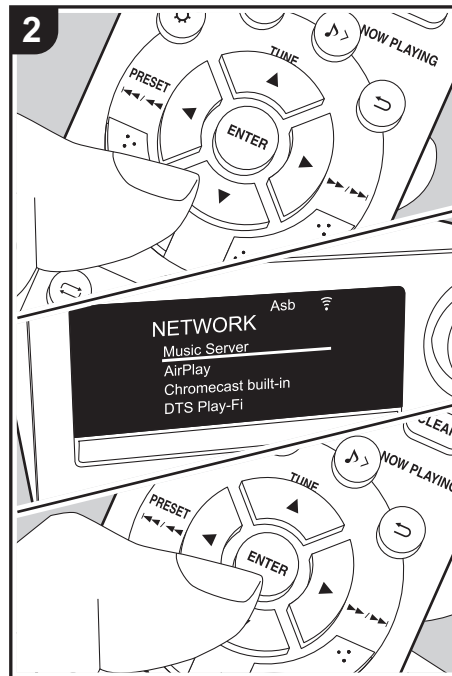
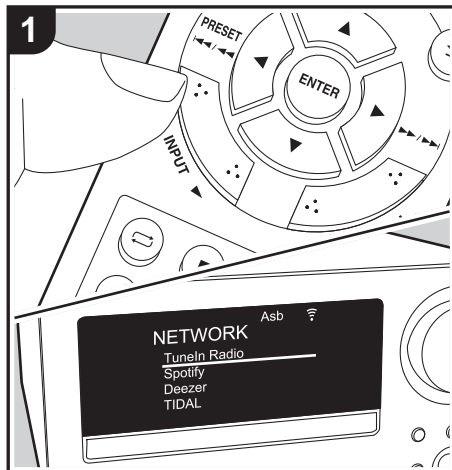

Das Streaming von Musikdateien, die auf PCs oder NAS-Geräten gespeichert sind, welche mit demselben Netzwerk wie dieses Gerät verbunden sind, ist möglich. Netzwerkserver, mit denen dieses Gerät kompatibel ist, sind PCs, auf denen Player mit Serverfunktionalität von Windows Media® Player 11 oder 12 installiert sind, sowie NAS mit Heimnetzwerkfunktion. Sie müssen möglicherweise vorab einige Einstellungen vornehmen, um Windows Media® Player 11 oder 12 zu verwenden. Beachten Sie, dass bei PCs ausschließlich Musikdateien wiedergegeben werden können, die in der Windows Media® Player-Bibliothek registriert sind.

Konfigurieren von Windows Media® Player

■ Windows Media® Player 11

1. Schalten Sie Ihren PC ein und starten Sie Windows Media® Player 11.
2. Wählen Sie im Menü "Library" die Option "Media Sharing" aus, um ein Dialogfeld zu öffnen.
3. Aktivieren Sie das Kontrollkästchen "Share my media" und klicken Sie auf "OK", um die kompatiblen Geräte anzuzeigen.
4. Wählen Sie dieses Gerät und klicken Sie dann auf "Allow".
 - Wenn dies angeklickt wird, wird das entsprechende Symbol markiert.
5. Klicken Sie auf "OK", um den Dialog zu schließen.
 - Je nach Version von Windows Media® Player können sich die Namen der auswählbaren Elemente unterscheiden.

■ Windows Media® Player 12

1. Schalten Sie Ihren PC ein und starten Sie Windows



- Media® Player 12.
- Wählen Sie im Menü "Stream" die Option "Turn on media streaming" aus, um ein Dialogfeld zu öffnen.
 - Wenn Medienstreaming bereits eingeschaltet ist, wählen Sie "More streaming options..." im Menü "Stream", um die Player im Netzwerk aufzulisten und gehen Sie dann zu Schritt 4.
 - Klicken Sie auf "Turn on media streaming", um eine Liste der Player im Netzwerk anzuzeigen.
 - Wählen Sie dieses Gerät in "Media streaming options" aus und überprüfen Sie, dass es auf "Allow" eingestellt ist.
 - Klicken Sie auf "OK", um den Dialog zu schließen.
 - Je nach Version von Windows Media® Player können sich die Namen der auswählbaren Elemente unterscheiden.

Wiedergabe

Führen Sie den folgenden Schritten aus, wenn das Gerät eingeschaltet ist.

- Starten Sie den Server (Windows Media® Player 11, Windows Media® Player 12 oder NAS-Gerät), der die wiedergzugebenden Musikdateien enthält.
- Vergewissern Sie sich, dass PCs und/oder NAS korrekt mit dem gleichen Netzwerk wie dieses Gerät verbunden sind.
- Drücken Sie mehrfach INPUT ◀/▶ auf der Fernbedienung, um den Eingang zu NETWORK zu wechseln.
- Wählen Sie "Music Server" mit den Cursortasten der Fernbedienung aus, und drücken Sie ENTER (a).
- Wählen Sie den Server oder die Musikdatei mit den Cursortasten auf der Fernbedienung aus und drücken Sie ENTER, um die Auswahl zu bestätigen (a). Drücken Sie ↵ (c), um zur vorigen Anzeige zurückzukehren.

- Wenn "No Server" angezeigt wird, überprüfen Sie die Netzwerkverbindung.
- Je nach verwendetem Server und wiedergegebenen Dateien wird die vergangene und verbleibende Wiedergabedauer möglicherweise nicht angezeigt.
- Bei Musikdateien auf Servern können bis zu 20.000 Tracks pro Ordner angezeigt werden, und die Ordner können bis zu 16-stufig verschachtelt werden.

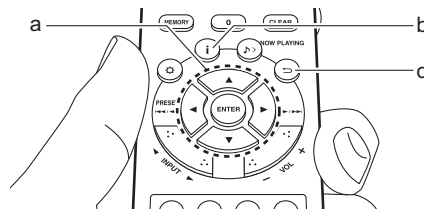

■ Durchsuchen und Sortieren von Musikdateien

Wenn vom verwendeten Server Suchvorgänge unterstützt werden, können Sie die folgenden Suchfunktionen nutzen. Wenn vom verwendeten Server außerdem Sortiervorgänge unterstützt werden, können Sie die folgenden Sortierfunktionen nutzen.

Suchen und Auswählen von Musikdateien

Führen Sie das folgende Verfahren aus, wenn Server angezeigt werden, als Musikserver verwendet werden können.

- Wählen Sie mit ▲/▼ auf der Fernbedienung den Server mit der wiedergzugebenden Musikdatei aus und drücken Sie ENTER (a).
- Wählen Sie mit ▲/▼ auf der Fernbedienung den Search-Ordner aus und drücken Sie ENTER (a). Es stehen die folgenden 3 Search-Ordner zur Verfügung:

- "Search by Artist": Auswählen, um nach dem Künstlernamen zu suchen.
 - "Search by Album": Auswählen, um nach dem Albumnamen zu suchen.
 - "Search by Track": Auswählen, um nach dem Track-Namen zu suchen.
- Wählen Sie mit ▲/▼ auf der Fernbedienung den Ordner aus und drücken Sie ENTER (a).
 - Geben Sie den Suchtext ein und drücken Sie ENTER (a), um die Suchergebnisse anzuzeigen.
 - Wählen Sie mit ▲/▼ auf der Fernbedienung die wiedergzugebende Musikdatei aus und drücken Sie ENTER (a).

Sortieren und Auswählen von Musikdateien

Führen Sie das folgende Verfahren aus, wenn Server angezeigt werden, als Musikserver verwendet werden können.

- Wählen Sie mit ▲/▼ und ENTER (a) auf der Fernbedienung den wiedergzugebenden Ordner auf dem Server aus.
- Drücken Sie auf der Fernbedienung i (b), um die Sortierung Ihrer Musikdateien wie nachfolgend abgebildet zu ändern. (Einige Sortiermethoden sind möglicherweise nicht zulässig.)
 - Bei serverdefinierter Sortierung (Standardeinstellung) werden die Tracks nach ihrer Track-Nummer sortiert.
 - Bei Sortierung nach Track-Nummer werden die Tracks nach Titel sortiert.
 - Bei Sortierung nach Titel wird die Standardsortierung wiederhergestellt.
- Wählen Sie mit ▲/▼ auf der Fernbedienung die wiedergzugebende Musikdatei aus und drücken Sie ENTER (a).



Ferngesteuerte Wiedergabe von einem PC

Sie können dieses Gerät verwenden, um Musikdateien abzuspielen, die auf Ihrem PC gespeichert sind, indem Sie den PC innerhalb Ihres Heimnetzwerks betreiben. Das Gerät unterstützt die Remotewiedergabe mit Windows Media® Player 12.

- Schalten Sie Ihren PC ein und starten Sie Windows Media® Player 12.
- Öffnen Sie das "Stream"-Menü und überprüfen Sie, dass "Allow remote control of my Player..." markiert ist. Klicken Sie auf "Turn on media streaming", um eine Liste der Player im Netzwerk anzuzeigen.
- Wählen Sie die mit Windows Media® Player 12 wiederzugebende Musikdatei aus und klicken Sie sie mit der rechten Maustaste an. Zur Remotewiedergabe einer Musikdatei auf einem anderen Server öffnen Sie in "Other Libraries" den Zielsever und wählen die wiederzugebende Musikdatei aus.
- Wählen Sie dieses Gerät in "Play to" aus, um das Fenster "Play to" in Windows Media® Player 12 zu öffnen, und starten Sie die Wiedergabe am Gerät. Wenn auf Ihrem PC Windows® 8.1 ausgeführt wird, klicken Sie auf "Play to" und wählen dann dieses Gerät aus. Bei PCs mit Windows® 10 klicken Sie auf "Cast to Device" und wählen dieses Gerät aus. Bedienungsvorgänge während der Remotewiedergabe können am PC im Fenster "Play to" vorgenommen werden.
- Stellen Sie die Lautstärke mit der Lautstärkeleiste im Fenster "Play to" ein.
 - Manchmal kann die Lautstärke, die im Fenster für die ferngesteuerte Wiedergabe angezeigt wird, von der abweichen, die auf dem Display des Geräts erscheint. Wird die Lautstärke am Gerät geregelt, wird dies darüber hinaus nicht im Fenster "Play to"

widergespiegelt.

- Die Remote-Wiedergabe ist nicht möglich, wenn ein Netzwerkdienst genutzt wird oder Musikdateien auf einem USB-Speichergerät wiedergegeben werden.
- Je nach Version von Windows können sich die Namen der auswählbaren Elemente unterscheiden.

Unterstützte Audioformate

Dieses Gerät unterstützt die folgenden Musikdateiformate.

- Eine WLAN-Wiedergabe von Abtastraten von 88,2 kHz oder höher sowie von DSD wird nicht unterstützt.
- Eine Remotewiedergabe von FLAC und DSD wird nicht unterstützt.
- Dateien mit variabler Bitrate (VBR) werden unterstützt. Die Wiedergabezeit kann jedoch möglicherweise nicht korrekt angezeigt werden.
- Die ferngesteuerte Wiedergabe unterstützt nicht die ununterbrochene Wiedergabe.

MP3 (.mp3/.MP3):

- Unterstützte Formate: MPEG-1/MPEG-2 Audio Layer 3
- Unterstützte Abtastfrequenzen: 32 kHz, 44,1 kHz, 48 kHz
- Unterstützte Bitraten: Zwischen 8 kbps und 320 kbps und VBR.

WMA (.wma/.WMA):

- Unterstützte Abtastfrequenzen: 44,1 kHz, 48 kHz
- Unterstützte Bitraten: Zwischen 5 kbps und 320 kbps und VBR.
- Die Formate WMA Pro/Voice/WMA Lossless/WMA DRM werden nicht unterstützt.

WAV (.wav/.WAV):

WAV-Dateien enthalten unkomprimiertes digitales

PCM-Audio.

- Unterstützte Abtastfrequenzen: 44,1 kHz, 48 kHz, 88,2 kHz, 96 kHz, 176,4 kHz, 192 kHz
- Quantisierungsbit: 8 Bit, 16 Bit, 24 Bit

AIFF (.aiff/.aif/.aifc/.afc/.AIFF/.AIF/.AIFC/.AFC):

AIFF-Dateien enthalten unkomprimiertes digitales PCM-Audio.

- Unterstützte Abtastfrequenzen: 44,1 kHz, 48 kHz, 88,2 kHz, 96 kHz, 176,4 kHz, 192 kHz
- Quantisierungsbit: 8 Bit, 16 Bit, 24 Bit

AAC (.aac/.m4a/.mp4/.3gp/.3g2/.AAC/.M4A/.MP4/.3GP/.3G2):

- Unterstützte Formate: MPEG-2/MPEG-4 Audio
- Unterstützte Abtastfrequenzen: 44,1 kHz, 48 kHz, 88,2 kHz, 96 kHz
- Unterstützte Bitraten: Zwischen 8 kbps und 320 kbps und VBR.

FLAC (.flac/.FLAC):

- Unterstützte Abtastfrequenzen: 44,1 kHz, 48 kHz, 88,2 kHz, 96 kHz, 176,4 kHz, 192 kHz
- Quantisierungsbit: 8 Bit, 16 Bit, 24 Bit

LPCM (Linear PCM):

- Unterstützte Abtastfrequenzen: 44,1 kHz, 48 kHz
- Quantisierungsbit: 16 Bit

Apple Lossless (.m4a/.mp4/.M4A/.MP4):

- Unterstützte Abtastfrequenzen: 44,1 kHz, 48 kHz, 88,2 kHz, 96 kHz, 176,4 kHz, 192 kHz
- Quantisierungsbit: 16 Bit, 24 Bit

DSD (.dsf/.dff/.DSF/.DFF):

- Unterstützte Formate: DSF/DSDIFF
- Unterstützte Abtastfrequenzen: 2,8 MHz, 5,6 MHz, 11,2 MHz

Speichern und Löschen von Musik von einer USB-Festplatte mithilfe eines Computers, der mit diesem Gerät verbunden ist

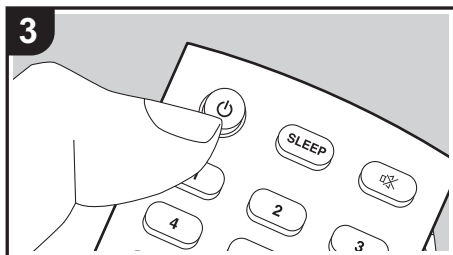
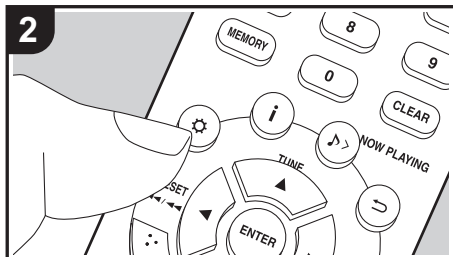
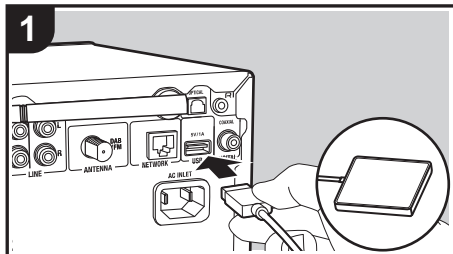

Grundlegende Funktionen

Sie können Musikdateien direkt über ein Netzwerk speichern oder löschen, ohne die Festplatte vom USB-Port an der Rückseite dieses Geräts abtrennen und an den Computer anschließen zu müssen.

- Schließen Sie die Festplatte an den USB-Port auf der **Rückseite** des Hauptgeräts an. Wenn Sie eine Festplatte anschließen, verwenden Sie eine Festplatte für Windows®.
 - Um diese Funktion zu verwenden, schließen Sie die Festplatte an den USB-Port auf der **Rückseite** des Hauptgeräts an.
- Formatieren Sie die angeschlossene Festplatte. Wählen Sie "Option" – "Storage" – "Format" im Menü dieses Geräts aus, wählen Sie "Yes" aus und drücken Sie dann ENTER.
 - Das Formatieren mit diesem Gerät ist zum Verwenden dieser Funktion erforderlich.
 - Schalten Sie das Hauptgerät nicht in den Standby-Modus, bis die Formatierung abgeschlossen ist.
 - Beim Formatieren werden alle Daten auf der Festplatte gelöscht. Erstellen Sie eine Sicherungskopie der Daten, bevor Sie die Festplatte formatieren.
 - Wenn ein Formatieren mit diesem Gerät nicht möglich ist, formatieren Sie die Festplatte zunächst mit dem Computer und versuchen dann erneut, sie mit diesem Gerät zu formatieren.
- Wählen Sie "Option" – "Power Management" – "Network Standby" im Menü dieses Geräts aus, wählen Sie "On (USB Power)" aus und drücken Sie dann ENTER.

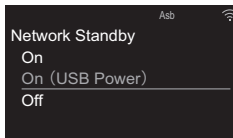

- Schalten Sie dieses Gerät in den Standby-Modus.
 - Wenn dieses Gerät eingeschaltet ist, können Sie nicht mit einem Computer auf die Festplatte zugreifen, die an den USB-Port auf der Rückseite des Hauptgeräts angeschlossen ist.
- Öffnen Sie an einem Computer, der mit dem gleichen Netzwerk wie dieses Gerät verbunden ist, eine Liste mit den Geräten, die mit dem Netzwerk verbunden sind.
 - Dieses Gerät wird als "Model name XXXXXX" angezeigt. ("XXXXXX" sind alphanumerische Zeichen, die das jeweilige Gerät identifizieren.) Bei Windows® wird das Gerät mit einem Computersymbol statt einem Medengerätesymbol angezeigt. Klicken Sie auf das Computersymbol.
- Im Ordner "USB Storage", der sich im Ordner dieses Geräts befindet, wird der Inhalt der Festplatte angezeigt, die an den USB-Port auf der Rückseite des Hauptgeräts angeschlossen ist. Führen Sie die üblichen Computerschritte zum Speichern bzw. Löschen der Dateien aus.
 - Diese Funktion wurde bei den folgenden Betriebssystemen erprobt (Stand: März 2017): Windows® 7, Windows® 8.1, Windows® 10, macOS Sierra 10.12.
 - Wenn dieses Gerät in Windows® nicht in der Netzwerkliste angezeigt wird, führen Sie den Schritt "Auf die neuesten Daten aktualisieren" aus.
 - Der Betrieb beim Wiedergeben von Tracks usw. auf einer Festplatte, die an dieses Gerät angeschlossen ist, oder auf anderen Netzwerkgeräten kann nicht garantiert werden.

Starten der Wiedergabe mit dem Alarm

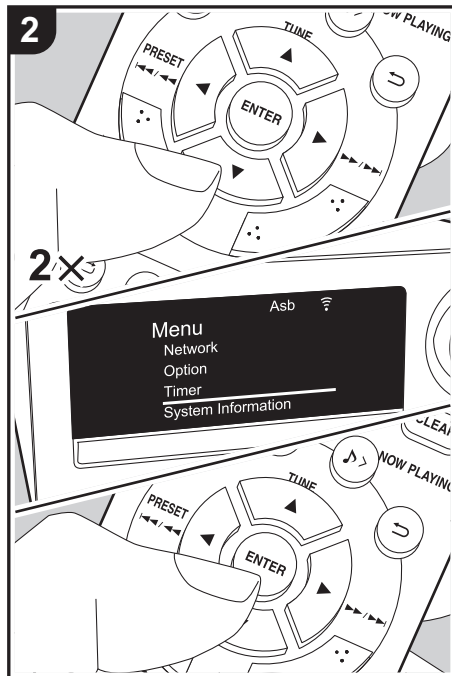
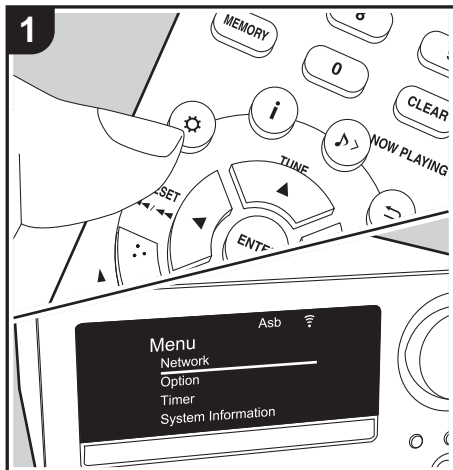

Einstellungen

Zur eingestellten Zeit wird das Gerät eingeschaltet, und die Wiedergabe der gewünschten Quelle wird gestartet. Sie können zwei verschiedene Timer einstellen, "Timer 1" und "Timer 2". Vergewissern Sie sich, dass die Uhr an diesem Gerät korrekt eingestellt wurde. Sie können die Timer nur dann einstellen, wenn die Uhr eingestellt wurde.

1. Drücken Sie auf der Fernbedienung, um das Menü zu öffnen.
2. Drücken Sie / (b), um "Timer" auszuwählen, und drücken Sie ENTER (c).
3. Drücken Sie / (b), um "Timer 1" oder "Timer 2" auszuwählen, und drücken Sie ENTER (c).

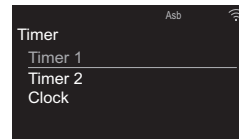

4. Drücken Sie ENTER (c), wenn "Timer Set" angezeigt wird.
5. Drücken Sie / (b), um die Quelle auszuwählen, die bei der Timer-Wiedergabe verwendet werden soll. Drücken Sie dann ENTER (c).
 - Die Quellen, die Sie auswählen können, sind "CD", "FM/DAB" und "MD".

Wenn Sie "FM/DAB" auswählen, drücken Sie / (b), um einen voreingestellten Sender auszuwählen, und drücken Sie ENTER (c). Sind keine voreingestellten Sender verfügbar, so wird "FM/DAB" nicht angezeigt.

Um "MD" auszuwählen, müssen Sie zunächst das Einstellungsmenü "Option" – "Input Name"



aufzurufen, um einen Eingang für eine Buchse auf "MD" einzustellen. Wenn "MD" nicht für einen Eingang eingestellt ist, erfolgt bei Start des Timers keine Wiedergabe.

6. Drücken Sie ▲/▼ (b), um "Every" oder "Once" auszuwählen, und drücken Sie ENTER (c). Wenn Sie "Every" auswählen, wählen Sie Wochentage aus "Everyday", "Sunday", "Monday", "Tuesday", "Wednesday", "Thursday", "Friday", "Saturday", "Mon-Fri", "Tue-Sat" und "Sat-Sun" aus und bestätigen die Auswahl. Wenn Sie "Once" auswählen, wählen Sie Wochentage aus "Sunday", "Monday", "Tuesday", "Wednesday", "Thursday", "Friday" oder "Saturday" aus und bestätigen die Auswahl.
7. Verwenden Sie ▲/▼ (b), um Startzeit, Endzeit und Lautstärke (0 bis 50) für den Alarm einzustellen. Drücken Sie ENTER (c), um die Auswahl jeweils zu bestätigen.
 - Die TIMER-Anzeige leuchtet, wenn die Einstellungen abgeschlossen sind, und der eingestellte Inhalt wird auf dem Display angezeigt.
8. Drücken Sie ⏻ (a), um das Gerät in den Standby-Modus zu schalten.
 - Der Alarm ist deaktiviert, wenn dieses Gerät eingeschaltet ist.

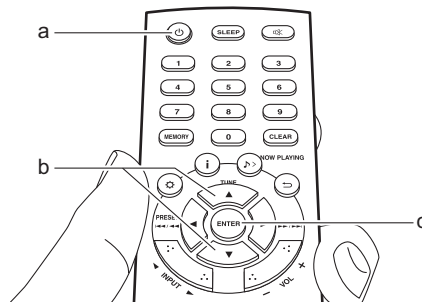

Überprüfen, ob die Alarm-Einstellung On oder Off lautet: Bei TIMER-Anzeige in Rot ist der Alarm aktiv. Ohne Anzeige ist der Alarm nicht aktiv.

Aktivieren/Deaktivieren der Alarm-Einstellung (On oder Off): Wenn der Alarm bereits eingestellt ist, können Sie die Funktion aktivieren oder deaktivieren.

1. Drücken Sie ⚙ auf der Fernbedienung, um das Menü anzuzeigen, drücken Sie ▲/▼ (b), um "Timer" auszuwählen, und drücken Sie dann ENTER (c).
2. Drücken Sie ▲/▼ (b), um "Timer 1" oder "Timer 2" auszuwählen, und drücken Sie ENTER (c).
3. Zum Deaktivieren drücken Sie ENTER (c), wenn "Timer Off" angezeigt wird.
 - Zum Aktivieren drücken Sie ENTER (c), wenn "Timer On" angezeigt wird.
 - Drücken Sie ▲/▼ (b), um "Timer Call" auszuwählen, und drücken Sie ENTER (c), um den eingestellten Inhalt zu überprüfen.
4. Drücken Sie ⏻ (a), um das Gerät in den Standby-Modus zu schalten.



Eingeben von Text, Anpassen der Klangqualität usw.

Eingeben von Text

Texteingabe bei Passwörtern usw. wird vorgenommen wie folgt:

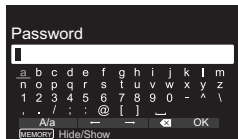

- Wählen Sie mit den Cursortasten (a) ein Zeichen oder Symbol aus und drücken Sie ENTER (b). Wiederholen Sie die Schritte, um den Text einzugeben.
 "A/a": Wechselt zwischen Groß- und Kleinbuchstaben.
 "←" "→": Verschiebt den Cursor in Pfeilrichtung.
 "⌫": Das Zeichen links vom Cursor wird entfernt.
 "␣": Fügen Sie hiermit Leerzeichen ein.
 - Um auszuwählen, ob das Passwort mit "*" maskiert oder im Klartext angezeigt werden soll, drücken Sie MEMORY (e) auf der Fernbedienung.
- Wählen Sie nach der Eingabe "OK" mit den Cursortasten (a) aus und drücken Sie ENTER (b).

- Drücken Sie die ▲/▼-Tasten (a), um die hohen Frequenzen anzupassen. (-6 bis +6)

Betonen der tiefen Frequenzen (PM.Bass)

- Drücken Sie dreimal die TONE-Taste (c).
- Drücken Sie die ▲/▼-Tasten (a), um "On" auszuwählen, und drücken Sie ENTER (b).

Der Originalklang wird naturgetreu reproduziert (DIRECT-Modus)

Verarbeitungen, welche die Klangqualität beeinträchtigen, werden ausgeschaltet, damit ein naturgetreuerer Klang ausgegeben werden kann.

- Drücken Sie DIRECT (d).
- Drücken Sie die ▲/▼-Tasten (a), um "On" auszuwählen, und drücken Sie ENTER (b).
 - Wenn der DIRECT-Modus eingeschaltet ist, werden Bass, Treble und PM.Bass deaktiviert.

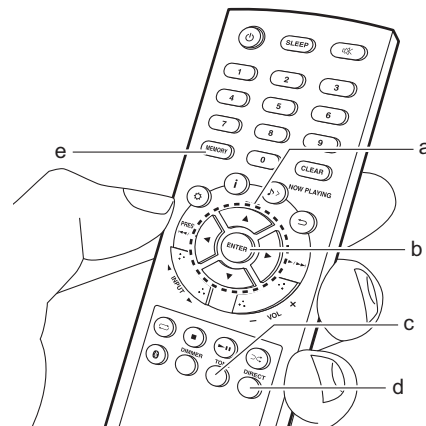

Anpassen der Klangqualität

Anpassen der Bassfrequenzen (Bass)

- Drücken Sie die TONE-Taste (c).
- Drücken Sie die ▲/▼-Tasten (a), um die Bassfrequenzen anzupassen. (-6 bis +6)

Anpassen der hohen Frequenzen (Treble)

- Drücken Sie zweimal die TONE-Taste (c).



Verwenden von Apps

DTS Play-Fi

Mit DTS Play-Fi können Sie Musik kabellos vom Smartphone oder Tablet im gleichen Netzwerk wie dieses Gerät wiedergeben. Verbinden Sie mehrere Play-Fi-fähige Geräte mit dem gleichen Netzwerk und genießen Sie Musik kabellos in jedem Zimmer! Einzelheiten finden Sie hier:

>>> [Hier klicken](#) <<<



Play Queue

Sie können die Funktion Play Queue nutzen, wenn Sie die "Onkyo Controller" auf Ihr Smartphone oder Tablet herunterladen. Mit der Funktion Play Queue können Sie die Reihenfolge, in der Tracks von USB-Speichergeräten und dem Music Server wiedergegeben werden, vorübergehend speichern und bearbeiten.

Einzelheiten finden Sie hier:

>>> [Hier klicken](#) <<<





Ergänzende Informationen zu den Funktionen des Players

Aufgrund von Updates an der Firmware (System-Software) nach dem Kauf oder Änderungen an der Firmware während der Herstellung kann es zu Abweichungen zwischen verfügbaren Funktionen und Bedienungsanleitung kommen.

Informationen zu neuen und geänderten Funktionen des Players finden Sie in den folgenden Referenzen:

- Einige Player-Funktionen sind zum Kaufzeitpunkt möglicherweise bereits auf Ihrem Gerät installiert.

Ergänzende Informationen zu den Funktionen des Players:

>>> [Hier klicken](#) <<<





Erweiterte Einstellungen

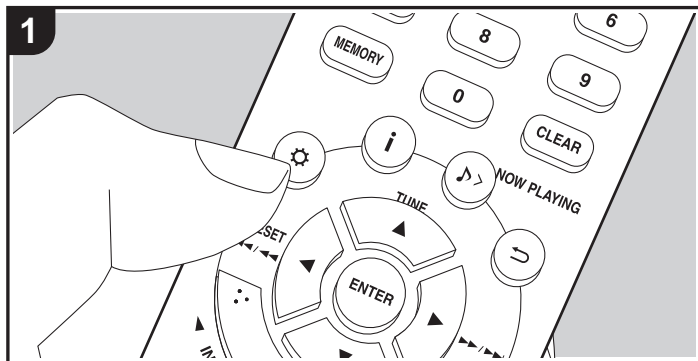

Mit den erweiterten Einstellungen dieses Geräts können Sie Leistung und Bedienfreundlichkeit individuell anpassen.

1. Drücken Sie auf der Fernbedienung.

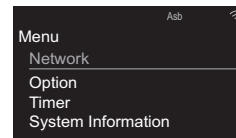

2. Wenn das Menü angezeigt wird, wählen Sie den Inhalt oder die Einstellung mit ▲/▼ (a) auf der Fernbedienung aus und drücken ENTER (c), um die Auswahl zu bestätigen. Drücken Sie ⇐ (b), um zum vorigen Bildschirm zurückzukehren.

3. Um die Einstellungen zu verlassen, drücken Sie .

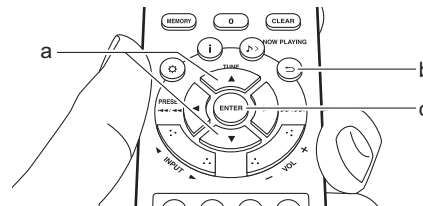

Network

■ Connection Type

Hier wird der Netzwerkverbindungstyp ausgewählt.

"Wi-Fi": Verbinden mit WLAN

"Wired" (Standardwert): Verbinden mit kabelgebundenem LAN

Führen Sie "Wi-Fi Setup" aus, wenn Sie "Wi-Fi" auswählen.

■ Wi-Fi Setup

Nehmen Sie Wi-Fi-Verbindungseinstellungen vor. (→P10)



Kann nur ausgewählt werden, wenn "Wi-Fi" in "Connection Type" ausgewählt ist.

- Sie können die Wi-Fi-Verbindungseinstellungen über einen Webbrowser am Computer vornehmen. Einzelheiten finden Sie unter "Web Setup" (➔P43).

■ **DHCP**

"On" (Standardwert): Auto-Konfiguration durch DHCP

"Off": Manuelle Konfiguration ohne DHCP

Wenn "Off" ausgewählt wird, müssen "IP Address", "Subnet Mask", "Gateway" und "DNS Server" manuell eingestellt werden.

■ **IP Address**

Anzeige/Einstellung der IP-Adresse.

■ **Subnet Mask**

Anzeige/Einstellung der Untermaske.

■ **Gateway**

Anzeige/Einstellung des Gateways.

■ **DNS Server**

Anzeige/Einstellung des primären DNS-Servers.

■ **Proxy URL**

Anzeige/Einstellung der Proxy-Server-URL.

■ **Proxy Port**

Bei Eingabe von "Proxy URL" wird die Proxyserver-Portnummer angezeigt/ eingestellt.

■ **Friendly Name**

Ändern Sie den Gerätenamen dieses Geräts, der auf anderen Geräten im Netzwerk angezeigt wird, in einen einfach wiederzuerkennenden Namen. Sie können bis zu 31 Zeichen eingeben. Einzelheiten zum Eingeben von Text finden Sie unter "Eingeben von Text" (➔P36)

■ **AirPlay Password**

Sie können ein Passwort mit bis zu 31 Zeichen festlegen, sodass nur registrierte

Benutzer AirPlay verwenden können. Einzelheiten zum Eingeben von Text finden Sie unter "Eingeben von Text" (➔P36).

■ **Network Check**

Sie können die Netzwerkverbindung überprüfen.

Option

■ **Power Management**

| | |
|-----------------|--|
| Auto Standby | Diese Einstellung schaltet das Gerät nach 20 Minuten Inaktivität ohne Audioeingang automatisch in den Standby-Modus. "On": Das Gerät wird automatisch in den Standby-Modus geschaltet. "Off": Das Gerät schaltet nicht automatisch in den Standby-Modus. • Die Standardwerte variieren je nach der Region. |
| Network Standby | Wenn diese Funktion den Wert "On" aufweist, können Sie dieses Gerät mit einer Anwendung zum Steuern des Geräts über das Netzwerk einschalten. • Wenn Sie "On (USB Power)" ausgewählt haben und dieses Gerät sich im Standby-Modus befindet, können Sie mit einem Computer, der mit dem gleichen Netzwerk verbunden ist wie dieses Gerät, auf eine Festplatte zugreifen, die an den USB-Port auf der Rückseite des Hauptgeräts angeschlossen ist. • Wenn entweder "On" (Standard-einstellung) oder "On (USB Power)" ausgewählt ist, so ist der Stromverbrauch im Standby-Modus höher als üblich. • Wenn die Netzwerkverbindung unterbrochen wird, so wird "Network Standby" möglicherweise deaktiviert, um den Stromverbrauch zu verringern. |



| | |
|-------------------------------|--|
| Bluetooth Wakeup / Clock Call | <p>Durch diese Funktion wird das Gerät aus dem Standby-Modus aktiviert, wenn ein BLUETOOTH-fähiges Gerät angeschlossen wird. Wenn außerdem DISPLAY am Hauptgerät oder i auf der Fernbedienung gedrückt wird, während dieses Gerät sich im Standby-Modus befindet, wird die aktuelle Uhrzeit angezeigt.</p> <p>"On": Wenn diese Funktion verwendet werden soll "Off" (Standardwert): Wenn diese Funktion nicht verwendet werden soll</p> <ul style="list-style-type: none"> Die Einstellung auf "On" erhöht den Stromverbrauch, selbst wenn sich das Gerät im Standby-Modus befindet. Diese Einstellung ist fest auf "Off" eingestellt, wenn "Bluetooth" – "Auto Input Change" den Wert "Off" aufweist. |
|-------------------------------|--|

■ **Storage**

| | |
|-------------|---|
| Information | Es werden Dateisystem, verfügbarer Speicherplatz und gesamter Speicherplatz der Festplatte angezeigt, die an den USB-Port auf der Rückseite des Hauptgeräts angeschlossen ist. |
| Format | <p>Formatieren Sie die Festplatte, die an den USB-Port auf der Rückseite des Hauptgeräts angeschlossen ist. Die Festplatte muss von diesem Gerät formatiert werden, damit der Zugriff über einen Computer, der mit dem gleichen Netzwerk verbunden ist wie dieses Gerät, auf die Festplatte möglich ist, die an dieses Gerät angeschlossen ist. Erstellen Sie eine Sicherungskopie der Daten, bevor Sie die Festplatte formatieren. Beim Formatieren werden alle Daten auf der Festplatte gelöscht. Wählen Sie zum Formatieren "Yes" aus und drücken Sie dann ENTER.</p> <ul style="list-style-type: none"> Die Tracks, Dateien usw. auf einer Festplatte, die mit diesem Gerät formatiert wurde, können nicht angezeigt werden, auch wenn die Festplatte direkt an einen Computer angeschlossen wird. |

■ **Language**

Wählen Sie die Sprache aus, die auf dem Display angezeigt wird. English (Standardwert), German, French, Spanish, Italian, Dutch, Swedish, Russian, Chinese

■ **Tuner**

| | |
|-----------------|---|
| FM Search Level | <p>Sie können einstellen, dass bei der automatischen Sendersuche nur FM-Sender mit starkem Empfang ausgewählt werden, wenn der Sendersuchlauf regelmäßig bei FM-Sendern mit schwachem Empfang stoppt.</p> <p>"Normal" (Standardwert) "Strong": Nur Sender mit starkem Empfang werden ausgewählt.</p> |
| DAB Scan | <p>Sie können die automatische Sendersuche ausführen, wenn neue DAB-Sender hinzugefügt werden oder ein Umzug erfolgt ist.</p> |
| DAB DRC | <p>Mit der DRC (Dynamic Range Control)-Einstellung können Sie den Dynamikbereich des DAB-Digitalradios reduzieren, sodass Sie die leisen Anteile auch bei niedrigen Lautstärkepegeln hören können – ideal am späten Abend, wenn Sie niemanden stören möchten.</p> <p>"0" (Standardwert): DRC aus "1": Starke Reduzierung des Dynamikbereichs "1/2": Geringe Reduzierung des Dynamikbereichs</p> |
| Preset Write | <p>Kann nur ausgewählt werden, wenn als Eingang "FM" oder "DAB" ausgewählt ist.</p> <p>Fügen Sie den eingestellten Radiosender den voreingestellten Sendern hinzu.</p> |
| Preset Erase | <p>Kann nur ausgewählt werden, wenn als Eingang "FM" oder "DAB" ausgewählt und ein voreingestellter Sender eingestellt ist.</p> <p>Löschen Sie den eingestellten Radiosender aus den voreingestellten Sendern.</p> |



| | |
|-----------|--|
| Name Edit | Kann nur ausgewählt werden, wenn als Eingang "FM" ausgewählt und ein voreingestellter Sender eingestellt ist. Sie können den Sender benennen, den Sie registriert haben. Einzelheiten zum Eingeben von Text finden Sie unter "Eingeben von Text" (➔P36). |
|-----------|--|

■ **Bluetooth**

| | |
|-----------|---|
| Bluetooth | Wählen Sie aus, ob Sie die BLUETOOTH Funktion verwenden wollen. "On" (Standardwert): Ermöglicht Verbindungen mit BLUETOOTH-fähigen Geräten mithilfe der BLUETOOTH-Funktion. Wählen Sie "On" auch dann aus, wenn Sie verschiedene BLUETOOTH-Einstellungen vornehmen. "Off": Wenn die BLUETOOTH-Funktion nicht verwendet wird |
|-----------|---|

| | |
|-------------------|---|
| Auto Input Change | Der Eingang des Geräts wird automatisch auf "BLUETOOTH" eingestellt, wenn dieses Gerät mit einem BLUETOOTH-fähigen Gerät verbunden wird. "On" (Standardwert): Der Eingang wird automatisch auf "BLUETOOTH" eingestellt, wenn ein BLUETOOTH-fähiges Gerät angeschlossen wird. "Off": Die Funktion ist deaktiviert. <ul style="list-style-type: none"> • Wenn der Eingang nicht automatisch gewechselt wird, stellen Sie "Off" ein und ändern den Eingang manuell. |
|-------------------|---|

| | |
|----------------|---|
| Auto Reconnect | Durch diese Funktion wird die Verbindung mit dem zuletzt angeschlossenen BLUETOOTH-fähigen Gerät automatisch aktiviert, wenn der Eingang auf "BLUETOOTH" eingestellt wird. "On" (Standardwert): Wenn diese Funktion verwendet werden soll "Off": Wenn diese Funktion nicht verwendet werden soll <ul style="list-style-type: none"> • Die Funktion ist bei einigen BLUETOOTH-fähigen Geräten möglicherweise nicht verfügbar. |
|----------------|---|

| | |
|---------------------|---|
| Pairing Information | Sie können die auf diesem Gerät gespeicherten Kopplungsinformationen initialisieren. Drücken Sie ▲/▼, um "Clear" auszuwählen, und dann ENTER, um die in diesem Gerät gespeicherten Kopplungsinformationen zu initialisieren. <ul style="list-style-type: none"> • Durch diese Funktion werden keine Kopplungsdaten auf dem BLUETOOTH-fähigen Gerät initialisiert. Wenn Sie die Geräte erneut koppeln, achten Sie darauf, zuvor die Kopplungsdaten auf dem BLUETOOTH-fähigen Gerät zu löschen. Informationen zum Löschen der Kopplungsinformationen finden Sie in der Bedienungsanleitung des BLUETOOTH-fähigen Geräts. |
|---------------------|---|

■ **Input Name**

Wird nur angezeigt, wenn als Eingabequelle "COAXIAL", "OPTICAL", oder "LINE" ausgewählt wurde.
Sie können den Namen des Eingangs an der Klemme, an die Sie einen MD-Player oder andere externe Quellen angeschlossen haben, in "MD" ändern. Sie können nicht den Namen des Eingangs für mehrere Buchsen in "MD" ändern. Wenn Sie "None" (Standardwert) auswählen, wird der Name wieder in den ursprünglichen Eingangsnamen geändert.

Timer

Stellen Sie die Zeit ein (➔P12) und nehmen Sie Einstellungen für den Alarm vor. (➔P34)

System Infomation

Die MAC-Adresse dieses Geräts und die aktuelle Firmware-Version werden angezeigt.



Factory Reset

Setzen Sie die Einstellungen dieses Geräts auf den Status bei Auslieferung zurück. Es wird empfohlen, geänderte Einstellungen zu notieren, bevor das Gerät auf den Auslieferungszustand zurückgesetzt wird. Wählen Sie "Yes" aus und bestätigen Sie die Auswahl, um fortzufahren. Das Gerät wird automatisch in den Standby-Modus geschaltet, wenn die Initialisierung abgeschlossen ist.

Update

Sie können "Update" nicht auswählen, wenn kein Firmware-Update verfügbar ist.

■ via Network



Drücken Sie zur Auswahl ENTER, wenn Sie die Firmware über das Netzwerk aktualisieren möchten.

■ via USB

Drücken Sie zur Auswahl ENTER, wenn Sie die Firmware über USB aktualisieren möchten.

Web Setup

Sie können die Wi-Fi-Verbindungseinstellungen über einen Webbrowser am Computer vornehmen. Achten Sie darauf, dass der Computer nicht per Funkverbindung mit dem Router verbunden ist. Wenn dieses Gerät über ein Ethernet-Kabel mit dem Router verbunden ist, kann diese Einstellung nicht vorgenommen werden.

1. Schalten Sie das Gerät ein.
2. Drücken Sie  auf der Fernbedienung, wählen Sie "Wi-Fi" in "Network" – "Connection Type" aus und wählen Sie dann "Wi-Fi Setup" aus.
3. Wählen Sie mit / den Wert "Use iOS Device" aus und drücken Sie ENTER.
4. In der Liste der WLAN-Verbindungen auf Ihrem Computer wählen Sie die SSID dieses Geräts aus (softap_0009B0xxxxxx).
 - "xxxxxx" in der SSID sind die unteren drei Bytes der MAC-Adresse.
5. Öffnen Sie den Webbrowser auf Ihrem Computer und greifen Sie auf <http://192.168.200.1> zu.

6. Das "Web Setup"-Menü wird geöffnet. Nehmen Sie Netzwerkeinstellungen für dieses Gerät vor.
 - Je nach verwendeten Geräten und nach Anschlussumgebung ist diese Funktion möglicherweise nicht verfügbar.
 - Lesen Sie die entsprechende Bedienungsanleitung, um sich über die Verwendung des Computers zu informieren.
 - Da diese Verbindungsart nicht verschlüsselt wird, können geringfügige Sicherheitsrisiken bestehen.



Firmware-Update

Update-Funktion dieses Geräts

Bei diesem Gerät kann die Firmware (Systemsoftware) über ein Netzwerk oder den USB-Port aktualisiert werden. Dadurch können Verbesserungen an verschiedenen vorhandenen Funktionen vorgenommen und neue Funktionen hinzugefügt werden.

So wird das Update ausgeführt

Es gibt zwei Möglichkeiten zum Aktualisieren der Firmware: über das Netzwerk und über USB. Das Update dauert bei beiden Methoden ca. 15 Minuten: sowohl über Netzwerk als auch über USB. Darüber hinaus werden die vorhandenen Einstellungen unabhängig von der verwendeten Update-Methode garantiert.

- Aktuelle Informationen zu Updates finden Sie auf unserer Firmenwebsite. Die Firmware dieses Geräts muss nicht aktualisiert werden, wenn kein Update verfügbar ist.
- Updates über das Netzwerk können je nach Verbindungsstatus auch länger dauern.
- Während der Aktualisierung nicht
 - Kabel, USB-Speichergeräte oder Kopfhörer entfernen oder anschließen; Komponenten bedienen (z. B. Gerät ausschalten)
 - Zugreifen auf dieses Gerät von einem PC oder einem Smartphone aus mithilfe einer Anwendung

Haftungsausschluss: Das Programm und die begleitende Onlinedokumentation erhalten Sie zur Verwendung auf eigenes Risiko.

Wir übernehmen keinerlei Haftung bei Schadenersatzansprüchen oder anderen Forderungen bezüglich Ihrer Verwendung des Programms oder der begleitende Onlinedokumentation, ungeachtet der Rechtstheorie und unabhängig davon, ob die Forderungen aus unerlaubter oder vertragsgemäßer Handlung resultieren.



In keinem Fall übernehmen wir irgendeine Haftung gegenüber Ihnen oder Dritten bei irgendwelchen besonderen, indirekten, zufälligen oder Folgeschäden einschließlich, jedoch nicht beschränkt auf Schadenersatz, Erstattungen oder Schäden durch

Verlust von gegenwärtigen oder zukünftigen Gewinnen, Verlust von Daten oder aus anderen Gründen.

Aktualisierung der Firmware über das Netzwerk

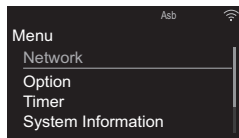
- Überprüfen Sie, ob das Gerät eingeschaltet ist, und die Verbindung zum Internet gesichert ist.
 - Schalten Sie die Steuerung aus (PC usw.), die mit dem Netzwerk verbunden ist.
 - Beenden Sie die Wiedergabe von Internetradio, USB-Speichergeräten oder Servern.
1. Das Menü wird auf dem Display angezeigt, wenn  auf der Fernbedienung gedrückt wird.



2. Drücken Sie / und ENTER, um "Update" - "via Network" in dieser Reihenfolge auszuwählen.

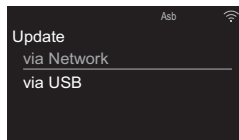

- Sie können "Update" nicht auswählen, wenn kein Firmware-Update verfügbar ist.
3. Drücken Sie ENTER, um das Firmware-Update zu starten.
 - "Update Complete" wird angezeigt, wenn das Update abgeschlossen ist.
 4. Drücken Sie  ON/STANDBY am Hauptgerät, um das Gerät auszuschalten. Wenn Sie keine Aktion

ausführen, wird das Gerät nach 3 Minuten automatisch ausgeschaltet. Der Vorgang ist abgeschlossen und Ihre Firmware ist auf die neueste Version aktualisiert.

Wenn eine Fehlermeldung angezeigt wird: Wenn ein Fehler auftritt, wird "*-** Error!" auf dem Display dieses Geräts angezeigt. ("*" steht für ein alphanumerisches Zeichen.) Überprüfen Sie das Folgende:

- ***-01, *-10:** Kein Ethernet-Kabel gefunden. Schließen Sie das Ethernetkabel richtig an.
 - ***-02, *-03, *-04, *-05, *-06, *-11, *-13, *-14, *-16, *-17, *-18, *-20, *-21:** Internetverbindungsfehler. Überprüfen Sie das Folgende:
 - Der Router ist eingeschaltet.
 - Dieses Gerät und der Router sind über das Netzwerk verbunden.
- Versuchen Sie, die Stromversorgung des Geräts und des Routers aus- und wieder anzuschalten. Dies könnte das Problem lösen. Wenn Sie immer noch keine Verbindung zum Internet herstellen können, könnten der DNS-Server oder Proxy-Server vorübergehend nicht erreichbar sein. Überprüfen Sie den Status bei Ihrem ISP-Anbieter.
- **Sonstiges:** Entfernen Sie das Netzkabel, schließen Sie es wieder an und versuchen Sie es erneut.

Update über USB

- Halten Sie ein USB-Speichergerät mit mindestens 128 MB bereit (FAT16- oder FAT32-Dateisystemformat).
- Löschen Sie alle Daten auf dem USB-Speichergerät.
- Schalten Sie die Steuerung aus (PC usw.), die mit dem Netzwerk verbunden ist.

- Beenden Sie die Wiedergabe von Internetradio, USB-Speichergeräten oder Servern.
 - Einige USB-Speichergeräte brauchen lange zum Laden, werden möglicherweise nicht korrekt geladen oder nicht ordnungsgemäß eingezogen, abhängig vom Gerät und Ihrem Inhalt.
 - Wir übernehmen keinerlei Haftung für Datenverluste, Schäden an Daten oder fehlerhafte Speichervorgänge, die durch die Verwendung des USB-Speichergeräts mit diesem Gerät entstehen. Wir danken Ihnen für Ihr Verständnis.
1. Schließen Sie das USB-Speichergerät an Ihren PC an.
 2. Laden Sie die Firmwaredatei von unserer Firmenwebsite auf Ihren PC herunter und entpacken Sie sie. Firmwaredateien werden folgendermaßen benannt: ONKCRN*****_*****_*.zip
Entpacken Sie die Datei auf Ihrem PC. Die Anzahl der entpackten Dateien und Ordner variiert je nach Modell.
 3. Kopieren Sie alle entpackten Dateien und Ordner ins Stammverzeichnis des USB-Speichergeräts.
 - Stellen Sie sicher, dass Sie die entpackten Dateien kopieren.
 4. Schließen Sie das USB-Speichergerät an den USB-Port dieses Geräts an.
 - Wenn Sie eine USB-Festplatte an den USB-Anschluss des Gerätes anschließen, empfehlen wir Ihnen die Verwendung seines Wechselstromnetzadapters für die Stromversorgung.
 - Wenn auf dem USB-Speichergerät Partitionen angelegt wurden, wird jede Partition als unabhängiges Gerät behandelt.



5. Das Menü wird auf dem Display angezeigt, wenn die ⌘-Taste auf der Fernbedienung gedrückt wird.

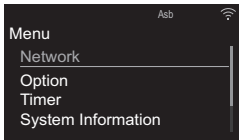

6. Drücken Sie ▲/▼ und ENTER, um "Update" - "via USB" in dieser Reihenfolge auszuwählen.

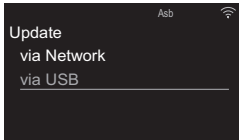

- Sie können "Update" nicht auswählen, wenn kein Firmware-Update verfügbar ist.

7. Drücken Sie ENTER, um das Firmware-Update zu starten.

- "Update Complete" wird angezeigt, wenn das Update abgeschlossen ist.

8. Drücken Sie ⏻ ON/STANDBY am Hauptgerät, um das Gerät auszuschalten. Wenn Sie keine Aktion ausführen, wird das Gerät nach 3 Minuten automatisch ausgeschaltet. Der Vorgang ist abgeschlossen und Ihre Firmware ist auf die neueste Version aktualisiert.

9. Entfernen Sie das USB-Speichergerät von diesem Gerät.

Wenn eine Fehlermeldung angezeigt wird: Wenn ein Fehler auftritt, wird "*-*-* Error!" auf dem Display

dieses Geräts angezeigt. Überprüfen Sie das Folgende:

- ***-01, *-10:** Kein USB-Speichergerät gefunden. Überprüfen Sie, ob USB-Speichergerät sowie USB-Kabel korrekt mit dem USB-Port dieses Geräts verbunden ist. Schließen Sie das USB-Speichergerät an eine externe Stromquelle an, wenn es über eine eigene Stromversorgung verfügt.
- ***-05, *-13, *-20, *-21:** Die Firmwaredatei befindet sich nicht im Stammordner des USB-Speichergeräts, oder sie wurde für ein anderes Modell erstellt. Versuchen Sie es nochmals ab dem Herunterladen der Firmwaredatei.
- **Sonstiges:** Entfernen Sie das Netzkabel, schließen Sie es wieder an und versuchen Sie es erneut.

Fehlerbehebung

Bevor Sie den Vorgang starten

Bei instabilem Betrieb können Probleme möglicherweise durch einfaches Aus-/Einschalten, Schalten in den Standby-Modus oder Abtrennen und erneutes Anschließen des Netzkabels anstatt durch Überprüfen von Einstellungen und Bedienvorgängen behoben werden. Versuchen Sie die einfachen Maßnahmen jeweils am Gerät und der daran angeschlossenen Komponente. Wenn das Gerät nicht mit \odot ON/STANDBY in den Standby-Modus geschaltet werden kann, halten Sie \odot ON/STANDBY gedrückt, um das Gerät in den Standby-Modus zu schalten. Drücken Sie danach \odot ON/STANDBY, um das Gerät neu zu starten.

Zurücksetzen des Geräts (die werksseitigen Standardeinstellungen werden wiederhergestellt)

Wenn das Problem nach Ausführen der Maßnahmen unter "Fehlerbehebung" weiterhin besteht, kann es möglicherweise behoben werden, indem das Gerät in den Auslieferungszustand zurückgesetzt wird. Beachten Sie, dass Ihre Einstellungen verloren gehen, wenn das Gerät zurückgesetzt wird. Notieren Sie sich also Ihre Einstellungen, bevor Sie fortfahren.

1. Drücken Sie \odot auf der Fernbedienung, wählen Sie "Factory Reset" – "Yes" im Menü aus und drücken Sie ENTER.
2. Wählen Sie im nächsten Bildschirm "Yes" aus und drücken Sie ENTER.
3. Das Gerät wird in den Standby-Modus geschaltet, und die Einstellungen werden zurückgesetzt.

■ Stromversorgung

Das Gerät lässt sich nicht einschalten

- Ziehen Sie das Netzkabel aus der Steckdose, warten Sie mindestens 2 Minuten und stecken Sie es dann wieder ein.
- Wenn die Tasten am Hauptgerät gesperrt sind, kann das Gerät nicht mit der Taste am Hauptgerät eingeschaltet werden. In diesem Fall wird das Schloss-Symbol auf dem Display angezeigt. Um das Gerät einzuschalten, warten Sie, bis das Symbol ausgeblendet wird, und führen den Vorgang dann auf der Fernbedienung aus.

Das Gerät schaltet sich unerwartet ab

- Das Gerät wird automatisch in den Standby-Modus geschaltet, wenn die Einstellung "Option" – "Power Management" – "Auto Standby" im Menü aktiviert ist.
- Überprüfen Sie, ob die Drähte der Lautsprecherkabel Kontakt mit der Geräterückseite haben oder ob die + und die –-Seite kurzgeschlossen sind. Wenn ein solcher Kontakt oder Kurzschluss vorliegt, wird das Gerät automatisch in den Standby-Modus geschaltet.
- Wenn die Stromversorgung ausgeschaltet wird und die Anzeigen an der Frontblende kontinuierlich blinken, ist möglicherweise eine Fehlfunktion des Verstärkers aufgetreten, oder die Schutzschaltung wurde aktiviert.
 - Wenn die TIMER-Anzeige in Abständen von ca. 1 Sekunde blinkt: Möglicherweise ist eine Fehlfunktion im Verstärkerbereich aufgetreten. Entfernen Sie sofort das Netzkabel aus der Steckdose und wenden sich an Ihren Händler oder unseren Kundendienst, um sich unterstützen zu lassen.
 - Wenn die TIMER-Anzeige in Abständen von ca.

0,5 Sekunde blinkt: Möglicherweise wurde durch eine Wiedergabe bei hoher Lautstärke der Schutzschaltkreis ausgelöst. Verringern Sie die Lautstärke der Wiedergabe. Es ist auch möglich, dass die Drähte der Lautsprecherkabel Kontakt mit der Geräterückseite oder mit anderen Drähten haben. Schließen Sie die Drähte so an, dass sie nicht aus den Lautsprecherbuchsen herausragen.

Wenn die gleichen Symptome wiederholt auftreten oder das Gerät sich nicht einschalten lässt, entfernen Sie sofort das Netzkabel aus der Steckdose und wenden sich an Ihren Händler oder unseren Kundendienst, um sich unterstützen zu lassen.

■ Von einem Lautsprecher werden keine Audiosignale wiedergegeben.

- Achten Sie darauf, dass die Polarität der Lautsprecherkabel (+/–) korrekt ist und sich keine blanken Drähte in Kontakt mit den Metallteilen der Lautsprecheranschlüsse befinden.
- Stellen Sie sicher, dass die Lautsprecherkabel nicht kurzgeschlossen.
- Bei Wiedergabe einer Quelle, die keine Informationen im LFE-Kanal enthält, erzeugt der Subwoofer keinen Ton.
- Wenn Kopfhörer an die \odot -Buchse angeschlossen sind, wird kein Ton über die Lautsprecher ausgegeben.

■ Von externen Geräten werden keine Audiosignale empfangen

- Bei Stummenschaltung dieses Geräts wird kein Ton



ausgegeben. Drücken Sie \times auf der Fernbedienung, um die Stummschaltung zu deaktivieren.

- Vergewissern Sie sich, dass die Verbindung zwischen der Ausgangsbuchse des externen Geräts und der Eingangsbuchse dieses Geräts korrekt ist.
- Stellen Sie den Eingangsselektor dieses Geräts auf die Position des Anschlusses ein, an den das externe Gerät angeschlossen ist.
- Überprüfen Sie die Einstellung der digitalen Audioausgabe auf der angeschlossenen Komponente. Bei einigen Spielekonsolen, wie zum Beispiel jene, die DVD unterstützen, ist die Standardeinstellung ausgeschaltet.

■ Das Display leuchtet nicht

- Das Display wird möglicherweise dunkler, während der DIMMER in Betrieb ist. Drücken Sie die DIMMER-Taste und ändern Sie die Helligkeitsstufe des Displays.

■ Fernbedienung

- Stellen Sie sicher, dass die Batterien mit der richtigen Polarität eingelegt sind.
- Legen Sie neue Batterien ein. Keine Batterien unterschiedlicher Sorten oder alte und neue Batterien mischen.
- Achten Sie darauf, dass das Gerät keinem direkten Sonnenlicht oder Invertertyp-Leuchtstofflampenlicht ausgesetzt wird. Ändern Sie den Standort, falls notwendig.
- Wenn dieses Gerät in einem Gestell oder einem Gehäuse mit gefärbten Glastüren installiert ist und die Türen geschlossen sind, funktioniert die

Fernbedienung möglicherweise nicht einwandfrei.

■ Es können keine Discs wiedergegeben werden

- Legen Sie die Disc mit der beschrifteten Seite nach oben in das Disc-Fach ein.
- Es ist eventuell keine Wiedergabe möglich, wenn die Disc verkratzt oder verschmutzt ist.
- Tondateien, die urheberrechtlich geschützt sind, können nicht abgespielt werden.

■ Eine Wiedergabe von USB-Speichergeräten/HDDs ist nicht möglich

- Überprüfen Sie, ob das USB-Speichergerät bzw. das USB-Kabel korrekt mit dem USB-Anschluss des Geräts verbunden ist.
- Trennen Sie das USB-Speichergerät von diesem Gerät ab und schließen Sie es dann wieder an.
- Von diesem Gerät werden USB-Speichergeräte und HDDs möglicherweise nicht korrekt erkannt. Versuchen Sie, dieses Gerät in den Standby-Modus zu schalten und dann wieder einzuschalten.
- Abhängig von der Art des Formats kann die Wiedergabe u. U. nicht ordnungsgemäß ausgeführt werden. Überprüfen Sie die unterstützten Dateiformate. (→P16)
- Hinweise zu USB- und HDD-Geräten (→P16)

■ Der FM-Empfang ist schlecht

- Den Anschluss der Antenne erneut überprüfen.
- Entfernen Sie die Antenne von den

Lautsprecherkabeln und vom Netzkabel.

- Stellen Sie das Gerät nicht in der Nähe Ihres Fernsehers oder PCs auf.
- Vorbeifahrende Autos und Flugzeuge können Störungen verursachen.
- Betonwände schwächen die Radiosignale ab.
- Hören Sie den Sender in Mono.
- Der FM-Empfang kann möglicherweise verbessert werden, indem der Fernsehantennenanschluss an der Wand verwendet wird.

■ Wi-Fi-Verbindung

- Entfernen Sie die Netzkabel dieses Geräts sowie des Routers und schließen Sie sie wieder an. Starten Sie den Router neu.

Es ist keine Verbindung mit dem Zugangspunkt möglich

- Vergewissern Sie sich, dass die Einstellungen für SSID und Verschlüsselung (WEP usw.) korrekt sind.
- Eine Verbindung mit einer SSID, die Multi-Byte-Zeichen enthält, wird nicht unterstützt. Benennen Sie die SSID des WLAN-Routers nur mit alphanumerischen Ein-Byte-Zeichen und versuchen Sie es erneut.
- Die SSID wird nicht angezeigt, wenn sich die Einstellung des WLAN-Routers im unsichtbaren Modus befindet (Modus, um den SSID-Schlüssel zu verbergen) oder wenn JEDE Verbindung ausgeschaltet ist. Ändern Sie die Einstellung und versuchen Sie es erneut.

Es wird eine Verbindung mit einer anderen als der ausgewählten SSID hergestellt

- Bei einigen Zugangspunkten ist es möglich, mehrere SSIDs für ein Gerät einzurichten. Wenn Sie die



Taste zur automatischen Einstellung an einem solchen Router verwenden, werden Sie möglicherweise mit einer anderen als der gewünschten SSID verbunden. Verwenden Sie in diesem Fall eine Verbindungsmethode mit Passwortheingabe.

Die Wiedergabe wird unterbrochen, und es erfolgt keine Kommunikation

- Verringern Sie den Abstand zum Zugangspunkt und entfernen Sie ggf. Hindernisse, sodass Sichtverbindung besteht. Versuchen Sie es dann erneut. Stellen Sie das Gerät entfernt von Mikrowellenherden oder anderen Zugangspunkten auf. Es wird empfohlen, den Zugangspunkt und das Gerät im gleichen Raum zu platzieren.
- Wenn sich ein Metallobjekt in der Nähe des Geräts befindet, kann es sein, dass eine WLAN-Verbindung nicht möglich ist, da das Metall Auswirkungen auf die Funkwellen hat.
- Wenn sich andere Zugangspunkte in der Nähe des Geräts befinden, können verschiedene Probleme wie Unterbrechungen bei Wiedergabe und Kommunikation auftreten. Sie können diese Probleme vermeiden, indem Sie den Kanal des Zugangspunkts ändern. Anweisungen zum Ändern der Kanäle finden Sie in der Anleitung des Zugangspunkts.

■ Netzwerkfunktion

- Wenn Sie keinen Netzwerkdienst auswählen können, ist die Auswahl nach dem Starten der Netzwerkfunktion verfügbar.
- Entfernen Sie die Netzkabel dieses Geräts sowie des Routers und schließen Sie sie wieder an.

Starten Sie den Router neu.

Kann nicht auf das Internetradio zugreifen

- Auf bestimmte Netzwerkdienste oder Inhalte, die durch das Gerät erhältlich sind, kann u. U. nicht zugegriffen werden, wenn der Serviceprovider seinen Service beendet.
- Stellen Sie sicher, dass Ihr Modem und Router ordnungsgemäß angeschlossen sind, und stellen Sie sicher, dass beide eingeschaltet sind.
- Je nach ISP ist die Einstellung des Proxyservers notwendig.
- Vergewissern Sie sich, dass der verwendete Router und/oder das Modem von Ihrem ISP unterstützt wird.

Kann nicht auf den Netzwerkserver zugreifen

- Dieses Gerät muss mit dem gleichen Router verbunden sein wie der Netzwerkserver.
- Dieses Gerät ist kompatibel mit Netzwerkservern mit Windows Media® Player 11 und 12 sowie mit NAS mit Heimnetzwerkfunktion. Wird ein PC verwendet, können außerdem nur Musikdateien wiedergegeben werden, die in der Bibliothek von Windows Media® Player registriert sind.

Die Wiedergabe stoppt beim Hören der Musikdateien auf dem Netzwerkserver

- Wenn der PC als Netzwerkserver verwendet wird, schließen Sie alle Anwendungen bis auf die Serversoftware (Windows Media® Player 12 usw.).
- Wenn der PC große Dateien herunterlädt oder kopiert, kann die Wiedergabe u. U. unterbrochen werden.

Die Album- und Künstlernamen für den Music Server werden nicht angezeigt

- Metadaten wie Album- und Künstlernamen müssen serverseitig erkannt werden, damit sie an dieses Gerät verteilt werden können. Die Funktion hängt daher von Ihren NAS-/Serverspezifikationen ab.
- Die unterstützten Dateiformate hängen von der NAS-/Serversoftware ab. Einzelheiten erfahren Sie beim Hersteller der NAS-/Serversoftware.

Albumcover in Music Server werden manchmal angezeigt, manchmal nicht

- Music Server hängt von den Spezifikationen der Serversoftware ab.
- Die unterstützten Formate hängen von der Serversoftware ab.
- Einzelheiten erfahren Sie beim Hersteller der Serversoftware.

■ BLUETOOTH-Funktion

- Entfernen Sie das Netzkabel dieses Geräts und schließen Sie es wieder an. Schalten Sie das BLUETOOTH-fähige Gerät aus und wieder ein. Ein Neustart des BLUETOOTH-fähigen Geräts kann hilfreich sein.
- Die BLUETOOTH-fähigen Geräte müssen das A2DP-Profil unterstützen.
- In der Nähe von Komponenten wie Mikrowellenherden oder schnurlosen Telefonen, die mit Funkwellen im 2,4 GHz-Bereich arbeiten, können Funkwellenstörungen auftreten, die die Verwendung dieses Geräts unmöglich machen.
- Wenn sich Metallobjekte in der Nähe des Geräts befinden, kann möglicherweise keine BLUETOOTH Verbindung hergestellt werden, da Metall die Funkverbindung beeinträchtigt.
- Das BLUETOOTH-fähige Gerät muss das AVRCP-Profil unterstützen, damit es über die



Fernbedienung dieses Geräts bedient werden kann.

- Beachten Sie, dass das Bedienen von BLUETOOTH-fähigen Geräten über die Fernbedienung dieses Geräts nicht garantiert werden kann.

Kann nicht mit diesem Gerät verbinden

- Vergewissern Sie sich, dass die BLUETOOTH-Funktion des BLUETOOTH-fähigen Geräts aktiviert ist.
- Wenn ein bereits gekoppeltes Gerät nicht angeschlossen werden kann, löschen Sie die Kopplungsinformationen im BLUETOOTH-fähigen Gerät und führen die Kopplung dann erneut aus.

Musik wird vom Gerät trotz erfolgreicher BLUETOOTH-Verbindung nicht wiedergegeben

- Wenn der Lautstärkepegel Ihres BLUETOOTH-fähigen Geräts auf einen niedrigen Wert eingestellt ist, so ist möglicherweise keine Audiowiedergabe verfügbar. Erhöhen Sie die Lautstärke am BLUETOOTH-fähigen Gerät.
- Einige BLUETOOTH-fähige Geräte sind möglicherweise mit Senden/Empfangen-Wahlschaltern ausgestattet. Wählen Sie den Sendemodus.

Ton ist unterbrochen

- Möglicherweise liegt ein Problem beim BLUETOOTH-fähigen Gerät vor. Informationen dazu finden Sie im Internet.

■ Speichern und Löschen von Musik auf einer USB-Festplatte, die an dieses Gerät angeschlossen ist, mithilfe eines

Computers

Wird eine Festplatte durch dieses Gerät formatiert und danach an einen Computer angeschlossen, können die Dateien auf der Festplatte nicht vom Computer angezeigt, gelesen oder bearbeitet werden.

- Da die Festplatte durch dieses Gerät in ein spezielles Format gebracht wird, können bei Anschließen der Festplatte an einen Windows- oder Macintosh-Computer die Dateien auf der Festplatte nicht vom Computer angezeigt, gelesen oder bearbeitet werden.

Dieses Gerät wird in der Netzwerkgeräteleiste auf dem Computer nicht angezeigt

- Wenn dieses Gerät eingeschaltet ist, können Sie nicht mit einem Computer auf die Festplatte zugreifen, die an den USB-Port auf der Rückseite des Hauptgeräts angeschlossen ist. Sie müssen zunächst "Network Standby" auf "On (USB Power)" einstellen und dann dieses Gerät in den Standby-Modus schalten. Wählen Sie im Menü "Option" – "Power Management" – "Network Standby" aus, wählen Sie dann "On (USB Power)" aus, drücken Sie ENTER und schließlich \downarrow auf der Fernbedienung, um dieses Gerät in den Standby-Modus zu schalten.



Weitere Hinweise

■ CDs

Vorsichtsmaßnahmen bei der Wiedergabe

- Es können Compact-Discs (CDs) mit einem der folgenden Logos auf der bedruckten Seite verwendet werden:



- * Von diesem Gerät werden CD-Rs sowie CD-RWs unterstützt. Beachten Sie, dass einige CDs möglicherweise aufgrund ihrer Eigenschaften, von Kratzern, Verschmutzungen oder des Aufnahmezustand nicht wiedergegeben werden können.
- Verwenden Sie keine CDs mit außergewöhnlicher Form (z. B. Herzen oder Achtecke). Solche CDs können verkanten und zu Geräteschäden führen.
- Einige Audio-CDs mit Kopierschutz genügen den offiziellen CD-Standards nicht. Es handelt sich dabei um besondere CDs, die von diesem Gerät nicht wiedergegeben werden können.
- Verwenden Sie keine CDs mit Klebeandrückständen, Leih-CDs mit sich ablösenden Etiketten oder CDs mit dekorativen Etiketten. Solche CDs können verkanten und zu Geräteschäden führen.
- Belassen Sie CD-Rs oder CD-RWs mit Etiketten, die mit Tintenstrahldruckern bedruckt wurden, nicht über längere Zeiträume im Gerät. Solche CDs können verkanten und zu Geräteschäden führen.

■ Kondensation

Wenn dieses Gerät von einem kalten an einen warmen Ort gebracht oder die Umgebung rasch erwärmt wird, beispielsweise durch eine Heizung, so können sich im Gerät Wassertropfen bilden. Dies bezeichnet man als Kondensation. Es kann dabei nicht nur zu Fehlfunktionen, sondern auch zu Schäden am Gerät bzw. der eingelegten CD kommen. Es wird empfohlen, CDs aus dem Gerät zu entfernen, wenn das Gerät längere Zeit nicht verwendet wird. Wenn das Risiko besteht, dass es zu Kondensation gekommen ist, trennen Sie das Netzkabel ab und lassen das Gerät mindestens 3 Stunden lang bei Raumtemperatur stehen.



Allgemeine technische Daten

■ Verstärkerteil

RMS-Ausgangsleistung

- 40 W + 40 W (1 kHz, 10%, T.H.D
(Gesamtverzerrung) 4 Ω)

Klangregelungscharakteristik

- ±6 dB (60 Hz (BASS))
- ±6 dB (10 kHz (TREBLE))

Lautsprecherimpedanz

- 4 Ω - 16 Ω

Korrespondierende Kopfhörerimpedanz

- 16 Ω – 50 Ω (3,5 mm Stereo-Minibuchsen)

Empfohlene Kopfhörerimpedanz

- 32 Ω

■ Tunerteil

Sendersuche-Frequenzbereich (FM)

- 87,5 MHz–108,0 MHz, RDS

Sendersuche-Frequenzbereich (DAB)

- 174,928 MHz - 239,200 MHz

Senderspeicherplätze

- 40

■ Netzwerkteil

Kabelgebundenes LAN

- Ethernet-Buchse
- 10BASE-T/100BASE-TX

Wireless LAN (Wi-Fi)

- IEEE 802.11 a/b/g/n-Standard

- 5 GHz/2,4 GHz-Band

■ Bluetooth-Bereich

Datenübertragungssystem

- BLUETOOTH-Spezifikation Version 4.1+LE

Frequenzband

- 2,4 GHz (2,402 GHz–2,480 GHz)

Modulationsverfahren

- FHSS (Freq Hopping Spread Spectrum)

Kompatible Bluetooth-Profil

- A2DP 1.2
- AVRCP 1.3
- HOGP-Host (Client)
- HOGP-HID-Gerät (Server)
- HID-Service (HIDS)

Korrespondenz-Inhaltsschutz

- SCMS-T

Unterstützte Codecs

- SBC
- AAC

Übertragungsbereich (A2DP)

- 20 Hz - 20 kHz (Samplingfrequenz 44,1 kHz)

Maximaler Kommunikationsbereich*

- (Sichtlinie ca.) 10 m Klasse 2

* Die tatsächliche Reichweite variiert in Abhängigkeit von Faktoren wie Hindernissen zwischen den Geräten, Magnetfeldern um Mikrowellenherde, statischer Elektrizität, Funktelefonen, Empfangsempfindlichkeit, Antennenleistung, Betriebssystem, Softwareanwendung usw.

■ Allgemeine Daten

Stromversorgung

- AC 220 – 240 V, 50/60 Hz

Stromverbrauch

- 36 W
- 0,5 W (Im Standby-Modus)
- 2,5 W (im Standby-Modus, Network Standby: On, Network: Wired)
- 2,9 W (im Standby-Modus, Network Standby: On, Network: Wi-Fi)
- 2,9 W (im Standby-Modus, Bluetooth Wakeup: On)
- 2,9 W (im Standby-Modus, Network Standby: On, Network: Wi-Fi, Bluetooth Wakeup: On)

Auto Standby

- On (20 min) / Off

Abmessungen (B × H × T)

- 215 mm × 117 mm × 295 mm
(8-1/2" × 4-3/5" × 11-3/5")

Gewicht

- 2,7 kg (6 lbs.)

In den Frequenzbändern übertragene max.

Funkfrequenzleistung

- 2400 - 2483,5 MHz: 20 dBm
- 5150 - 5350 MHz: 22 dBm
- 5470 - 5725 MHz: 22 dBm

■ Eingangsbuchsen

Analogeingang

- LINE IN: 1



Digitaleingang

- OPTICAL: 1 (Max Fs: 192 kHz)
- COAXIAL: 1 (Max Fs: 192 kHz)

■ Ausgangsbuchsen

- LINE OUT: 1
- SUBWOOFER PRE OUT: 1

■ Andere Buchsen

- USB
Vorderseite: 1 (Ver. 2.0, 5 V/0,5 A)
Rückseite: 1 (Ver. 2.0, 5 V/1,0 A)
- ETHERNET: 1
- RI: 1



Lizenz- und Warenzeichen

For DTS patents, see <http://patents.dts.com>. Manufactured under license from DTS, Inc. DTS and Play-Fi are registered trademarks of DTS, Inc. © DTS, Inc. All Rights Reserved.



The Wi-Fi CERTIFIED Logo is a certification mark of Wi-Fi Alliance®.



AirPlay, iPad, iPhone, iPod, iPod classic, iPod nano and iPod touch are trademarks of Apple Inc., registered in the U.S. and other countries.

iPod Air and iPad mini are trademarks of Apple Inc.

“Made for iPod”, “Made for iPhone” and “Made for iPad” mean that an electronic accessory has been designed to connect specifically to iPod, iPhone, or iPad, respectively, and has been certified by the developer to meet Apple performance standards. Apple is not responsible for the operation of this device or its compliance with safety and regulatory standards.

Please note that the use of this accessory with iPod, iPhone or iPad may affect wireless performance.

AirPlay works with iPhone, iPad, and iPod touch with iOS 4.3.3 or later, Mac with OS X Mountain Lion or later, and PC with iTunes 10.2.2 or later.



The Bluetooth® word mark and logos are registered trademarks owned by Bluetooth SIG, Inc.

The Spotify software is subject to third party licenses found here: <https://developer.spotify.com/esdk-third-party-licenses/>

This product is protected by certain intellectual property rights of Microsoft. Use or distribution of such technology outside of this product is prohibited without a license from Microsoft.

Windows 7, Windows Media, and the Windows logo are trademarks or registered trademarks of Microsoft Corporation in the United States and/or other countries.

macOS is a trademark of Apple Inc., registered in the U.S. and other countries.

DSD and the Direct Stream Digital logo are trademarks of Sony Corporation.

All other trademarks are the property of their respective owners. / Toutes les autres marques commerciales sont la propriété de leurs détenteurs respectifs. / El resto de marcas comerciales son propiedad de sus respectivos propietarios. / Tutti gli altri marchi di fabbrica sono di proprietà dei rispettivi proprietari. / Alle anderen Warenzeichen sind das Eigentum ihrer jeweiligen Eigentümer. / Alle andere handelsmerken zijn eigendom van de desbetreffende rechthebbenden. / Alla andra varumärken tillhör deras respektive ägare.

ONKYO

1-10-5 Yokoami, Sumida-ku, Tokyo 130-0015 Japan
<http://www.onkyo.com/>

<U.S.A.>

18 Park Way, Upper Saddle River, N.J. 07458, U.S.A.
For Dealer, Service, Order and all other Business Inquiries:
Tel: 201-785-2600 Fax: 201-785-2650
<http://www.us.onkyo.com/>

For Product Support Team Only:
1-800-229-1687
<http://www.us.onkyo.com/>

<Germany>

Gutenbergstrasse 3, 82178 Puchheim, Germany
Tel: +49-8142-4401-0 Fax: +49-8142-4208-213
<http://www.eu.onkyo.com/>

<UK>

Anteros Building, Odyssey Business Park, West End Road, South Ruislip,
Middlesex, HA4 6QQ United Kingdom
Tel: +44 (0)871-200-1996 Fax: +44 (0)871-200-1995
For Product Support only: +44 (0)208-836-3510
<http://www.uk.onkyo.com/en/>

<France>

6, Avenue de Marais F - 95816 Argenteuil Cedex FRANCE
For Product Support only: +33 969 368 138
<http://www.fr.onkyo.com/fr/>

<Hong Kong>

Unit 1033, 10/F, Star House, No 3, Salisbury Road, Tsim Sha Tsui Kowloon,
Hong Kong.
Tel: +852-2429-3118 Fax: +852-2428-9039
<http://www.hk.onkyo.com/>

<PRC>

302, Building 1, 20 North Chaling Rd., Xuhui District, Shanghai, China 200032,
Tel: +86-21-52131366 Fax: +86-21-52130396
<http://www.cn.onkyo.com/>

<Asia, Oceania, Middle East, Africa>

Please contact an Onkyo distributor referring to Onkyo SUPPORT site.
<http://www.intl.onkyo.com/support/>

The above-mentioned information is subject to change without prior notice.
Visit the Onkyo web site for the latest update.

(C) Copyright 2017 Onkyo & Pioneer Corporation Japan. All rights reserved.
Onkyo group has established its Privacy Policy, available at [<http://www.onkyo.com/privacy/>].

SN 29403252

F1710-0



* 2 9 4 0 3 2 5 2 *

ONKYO

CR-N775D

NETWORK CD RECEIVER

Instruction Manual

Mode d'emploi

Manual de instrucciones

Manuale di istruzioni

Bedienungsanleitung

Gebbruikershandleiding

Grundläggande bruksanvisning

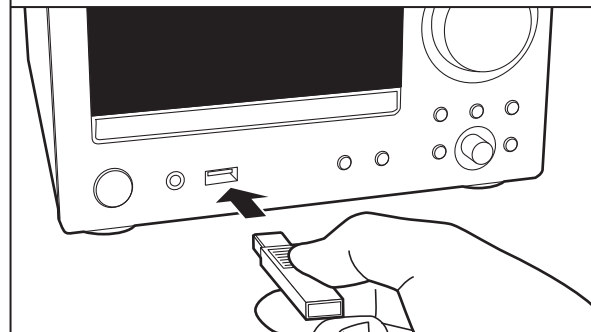
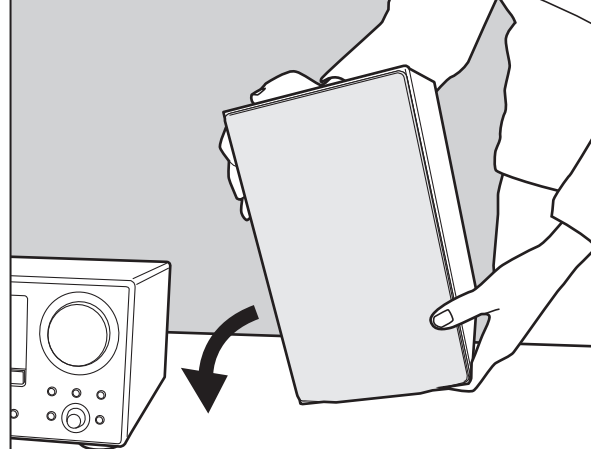

En Fr Es It De Nl Sv

COMPACT
disc
DIGITAL AUDIO



Inhoudsopgave

Vóór het starten

Wat zit er in de doos 3

Namen van de onderdelen

Voorpaneel 4

Achterpaneel 5

Afstandsbediening 6

Display 7

Installeren

De luidsprekers verbinden 8

De antenne en het netsnoer, enz. verbinden 9

Begininstelling

Inschakeling & Begininstelling 10

Tijdinstellingen 12

Afspelen

CD's afspelen 13

USB-opslagapparaat/HDD 15

Internetradio 18

Spotify 19

Naar de FM-radio luisteren 20

Naar de DAB digitale radio luisteren 23

BLUETOOTH® afspelen 26

AirPlay® 27

Afspelen van geluid vanaf een extern apparaat 28

Music Server 30

Gebruik een computer voor het opslaan en wissen van de muziek die op een USB HDD staat die met dit

toestel verbonden is 33

Gebruiken van het alarm om afspelen te starten 34

Invoeren tekst, afstellen geluidskwaliteit, enz. 36

Apps gebruiken 37

Extra informatie

Extra informatie voor de functies van de speler..... 38

Geavanceerde Setup

Geavanceerde instellingen 39

Firmware-update..... 44

Overige

Problemen oplossen 47

Overige opmerkingen 51

Algemene specificaties 52

Licentie en handelsmerken 54



Wat zit er in de doos

1

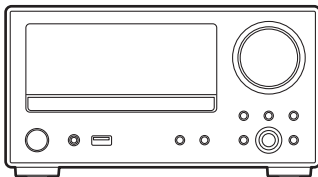

2

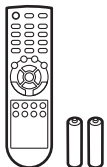

3

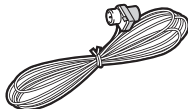

4

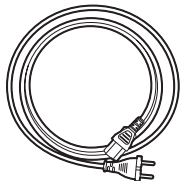

1. Hoofdtoestel (1)
 2. Afstandsbediening (RC-961S) (1), batterijen (AAA/R03) (2)
 3. DAB/FM-draadantenne (1)
 4. Netsnoer (1)
 - Snelle Startgids (1)
- * Dit document is een online gebruikershandleiding. Deze is niet als accessoire bijgesloten.

- Het netsnoer moet pas worden verbonden nadat alle andere kabels verbonden zijn.
- Verbind de luidsprekers met een impedantie van 4 Ω tot 16 Ω .
- Wij zijn niet aansprakelijk voor enige schade als gevolg van de verbinding van apparatuur die door andere bedrijven geproduceerd is.
- De functionaliteit kan geïntroduceerd worden door firmware-updates en service providers kunnen diensten beëindigen, wat betekent dat sommige netwerkdiensten en inhoud in de toekomst mogelijk niet meer beschikbaar zijn. Bovendien kunnen beschikbare diensten variëren afhankelijk van de regio waarin u woont.
- Details over de firmware-update zullen op onze website, enz., gezet worden.
- Specificaties en uiterlijk zijn zonder voorafgaande kennisgeving onderhevig aan veranderingen.

Voorpaneel

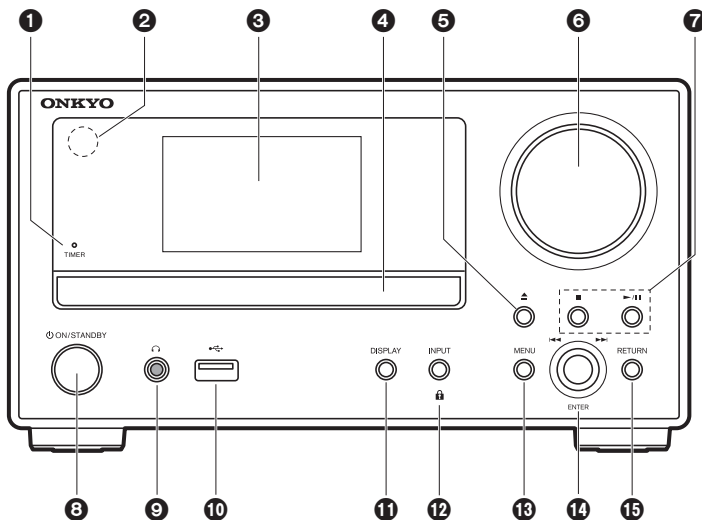

- TIMER-indicator: Dit brandt als het alarm ingesteld is.
- Afstandsbedieningssensor: Ontvangt signalen van de afstandsbediening.
 - Het signaalbereik van de afstandsbediening ligt binnen ongeveer 23'7" m met aan beide zijden een hoek van 30°.
- Display (→P7)
- Disc-lade: Plaats hier discs. Er kunnen ook 8-cm discs gebruikt worden.
- ▲-knop: Open of sluit de disc-lade.
- Volumedraaiknop: Regelt het volume. Regelt het tussen 0 en 50. Volume-controlelampje: Dit brandt wit als het toestel ingeschakeld is.
- Afspeelknoppen:
 - : Stopt het afspelen.
 - ▶/|| : Speelt af of pauzeert het afspelen.
 - Afhankelijk van de invoer, zou de operatie niet kunnen starten.
- ON/STANDBY-knop: Schakelt het toestel in of schakelt het naar de stand-by-modus.
- ↻-aansluiting: Er is een stereo hoofdtelefoon met een ministekker (Ø1/8"/3,5 mm) verbonden.
- USB-poort: Sluit een USB-opslagapparaat of HDD (hard disk drive) aan om muziekbestanden af te spelen. U kunt ook stroom (maximaal 5 V/0,5 A) naar USB-apparaten toevoeren met een USB-kabel.
 - Wanneer er een HDD die meer dan 5 V/0,5 A vereist verbonden wordt, aansluiting maken met de USB-poort (maximaal 5 V/1 A) op de achterkant van het toestel.
- DISPLAY-knop: Verandert de informatie op het display.
 - Afhankelijk van de invoer, zou de operatie niet kunnen starten. Als de instelling "Bluetooth Wakeup / Clock Call" op On staat, wordt de huidige tijd weergegeven als er op gedrukt wordt in de stand-by-modus. (→P41)
- INPUT-knop: Schakelt de af te spelen invoer. (CD / NETWORK / BLUETOOTH / USB Front / USB Rear / COAXIAL / OPTICAL / LINE / DAB / FM)
 - Als er ongeveer 5 seconden op gedrukt wordt, worden de knoppen op het hoofdtoestel vergrendeld en kunnen niet bediend worden. Om ze te ontgrendelen er opnieuw op drukken en ingedrukt houden.
- MENU-knop: Geeft het menu weer. (→P39)
- ENTER-knop, skip-draaiknop (◀◀/▶▶):
 - Draai deze tijdens het afspelen naar links of naar rechts om de map of het bestand te selecteren en druk er vervolgens op om te bevestigen.
 - Afhankelijk van de invoer, zou de operatie niet kunnen starten.
 - Draai terwijl het menu weergegeven wordt aan de draaiknop om items te selecteren en druk erop om de instellingen te bevestigen.
- RETURN-knop: Zet het display terug naar de vorige toestand.

Achterpaneel

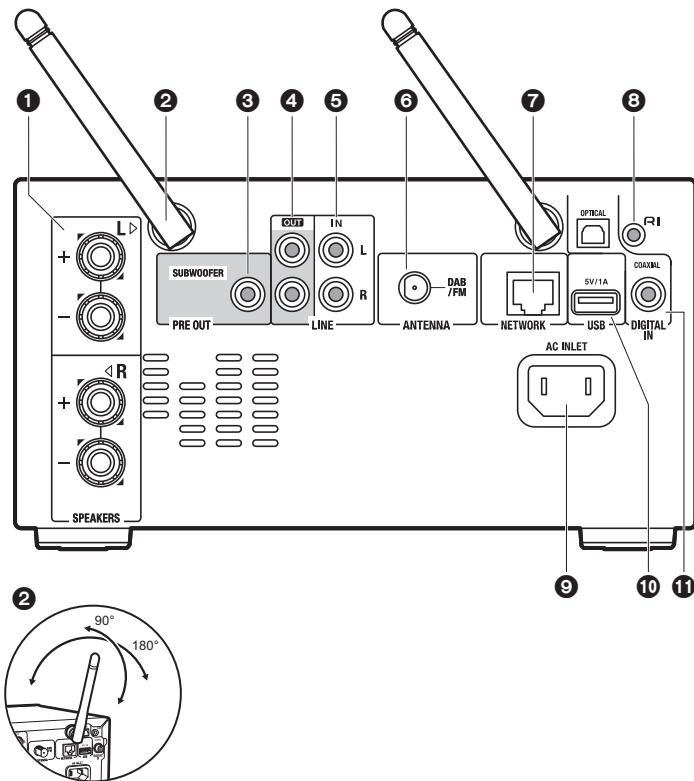

1. **SPEAKERS-aansluitingen:** Verbind de luidsprekers met de luidsprekerkabels.
2. **Draadloze antenne:** Gebruikt voor de Wi-Fi-verbinding of wanneer een apparaat gebruikt wordt dat geactiveerd is voor draadloze BLUETOOTH technologie. Past hun hoeken aan in overeenstemming met de verbindingstatus.
3. **SUBWOOFER PRE OUT-aansluiting:** Sluit een subwoofer met ingebouwde versterker aan.
4. **LINE OUT-aansluitingen:** Verbindt een opname-apparaat zoals een cassetdeck. Verbindt de LINE IN-aansluitingen op het opname-apparaat met gebruik van een analoge audiokabel.
5. **LINE IN-aansluitingen:** U kunt de audio vanaf een extern apparaat afspelen, zoals van een televisie die verbonden is met een analoge audiokabel.
6. **DAB/FM ANTENNA-aansluiting:** Verbind de bijgeleverde DAB/FM-draadantenne.
7. **NETWORK-aansluiting:** Maak verbinding met een netwerk via een ethernet-kabel.
8. **RI-aansluiting:** Verbind een Onkyo-product met een RI-aansluiting, met gebruik van een RI-kabel, om met dit toestel gesynchroniseerd te worden. (→P29)
9. **AC INLET:** Verbind het bijgeleverde netsnoer.
10. **USB-poort:** Sluit een USB-opslagapparaat of HDD (hard disk drive) aan om muziekbestanden af te spelen. U kunt ook stroom (maximaal 5 V/1 A) naar USB-apparaten toevoeren met een USB-kabel. Het is ook mogelijk om met een computer via het netwerk muziekbestanden op de USB HDD te bewaren of te wissen. (→P33)
11. **DIGITAL IN OPTICAL/COAXIAL-aansluitingen:** U kunt de digitale audio afspelen vanaf een extern apparaat, zoals een televisie die verbonden is met een digitale optische kabel of een digitale coaxiale kabel.

Afstandsbediening

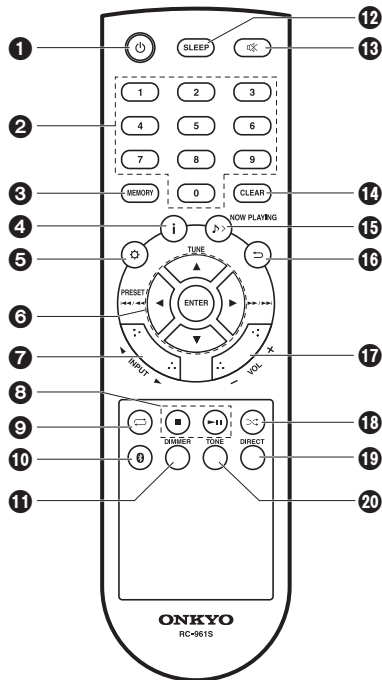

1. -knop: Schakelt het toestel in of schakelt het naar de stand-by-modus.
 2. Genummerde knoppen: Gebruikt om het tracknummer van de CD rechtstreeks in te voeren wanneer tracks geselecteerd worden.
 3. MEMORY-knop: Gebruikt voor het registreren van favoriete radiozenders.
 4. -knop: Verandert de informatie op het display.
 - Afhankelijk van de invoer, zou de operatie niet kunnen starten.
- Als de instelling "Bluetooth Wakeup / Clock Call" op On staat, wordt de huidige tijd weergegeven als er op gedrukt wordt in de stand-by-modus. (→P41)
5. -knop: Geeft het menu weer. (→P39)
 6. Cursoren, ENTER-knop: Selecteer het item met de cursorknoppen en druk op ENTER om te bevestigen.

TUNE /▼: Gebruikt voor het selecteren van radiozenders.

PRESET /▶: Gebruikt voor het selecteren van zenders die geregistreerd zijn.

Afspelknoppen:

/▶: Ga terug naar het begin van het nummer dat afgespeeld wordt. Druk er opnieuw om naar het nummer ervoor te gaan. Houd deze toets ingedrukt om het nummer snel terug te spoelen.

/▶: Als er tijdens het afspelen op gedrukt wordt, gaat men naar het volgende nummer. Houd hem ingedrukt om het nummer verder te spoelen.

 - Afhankelijk van de invoer, zou de operatie niet kunnen starten.
 7. INPUT /▶-knoppen: Schakelt de af te spelen invoer. (CD / NETWORK / BLUETOOTH / USB Front / USB Rear / COAXIAL / OPTICAL / LINE / DAB /

- FM)
8. Afspelknoppen:
 - : Stopt het afspelen.
 - ▶▶▶ : Speelt af of pauzeert het afspelen.
 - Afhankelijk van de invoer, zou de operatie niet kunnen starten.
 9. -knop: Stelt herhaald afspelen in.
 10. -knop: Schakelt de ingang naar BLUETOOTH.
 11. DIMMER-knop: U kunt de helderheid van het display regelen in drie stappen. Het kan niet volledig uitgeschakeld worden.
 12. SLEEP-knop: Stelt de slaaptimer in. Wanneer de tijd die ingesteld is (30, 60, of 90 minuten) verlopen is, schakelt het toestel naar stand-by. Als na het instellen op de SLEEP-knop gedrukt wordt, wordt de resterende tijd tot het slapen weergegeven.
 13. -knop: Dempst tijdelijk het geluid. Druk er nogmaals op om het dempen te annuleren.
 14. CLEAR-knop: Als FM/DAB geselecteerd is, wist dit een voorkeuzezender.
 15. -knop: Als u het display tijdens het afspelen veranderd heeft, keert het display met deze knop terug om informatie te tonen over het afgespeelde bestand.
 16. -knop: Zet het display terug naar de vorige toestand.
 17. VOL +/--knoppen: Regelt het volume. Regelt het tussen 0 en 50.
 18. -knop: Stelt willekeurig afspelen in.
 19. DIRECT-knop: Schakelt de DIRECT-modus in en uit. (→P36)
 20. TONE-knop: Past de geluidskwaliteit aan. (→P36)

Display

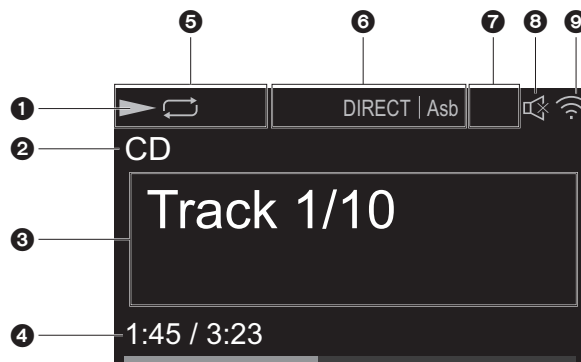

1. Toont de afspeelstatus.
2. De bron wordt weergegeven.
(CD / NETWORK / Internet service / BLUETOOTH / USB Front / USB Rear / COAXIAL / OPTICAL / LINE / DAB / FM)
3. Het tracknummer of de naam van het bestand, de artiest, het album, de zender, enz. wordt weergegeven.
▶◀◀: Weergegeven als een FM-uitzending ontvangen wordt.
4. De bestandsafspeelstatus wordt weergegeven. Dit wordt mogelijk niet afgebeeld, afhankelijk van de ingang of het bestand.
5. Gaat branden onder de volgende omstandigheden.
⏮: Wanneer herhaald afspelen van alle nummers ingeschakeld is
⏪: Wanneer herhaald afspelen van één nummer ingeschakeld is
⏩: Wanneer willekeurig afspelen ingeschakeld is
STEREO: Ontvangen van een stereo FM-uitzending.
MONO: Ontvangen van een mono FM-uitzending.
AUTO: Als de FM tuning-modus auto is.
6. Gaat branden onder de volgende omstandigheden.
Asb: Als de Auto Standby-functie ingeschakeld is. (→P40)

7. Gaat branden onder de volgende omstandigheden.
DSD: Als een DSD-bestand afgespeeld wordt
8. Dit wordt afgebeeld als dempen is ingeschakeld.
9. Gaat branden onder de volgende omstandigheden.
📶: Wanneer de verbindingstelling op het toestel "Wired" is en het toestel verbonden is aan het netwerk.
📶: Wanneer de verbindingstelling op het toestel "Wired" is en het toestel niet verbonden is aan het netwerk.
📶: Wanneer de verbindingstelling op het toestel "Wi-Fi" is en het toestel verbonden is aan het netwerk.
📶: Wanneer de verbindingstelling op het toestel "Wi-Fi" is en het toestel niet verbonden is aan het netwerk.



De luidsprekers verbinden

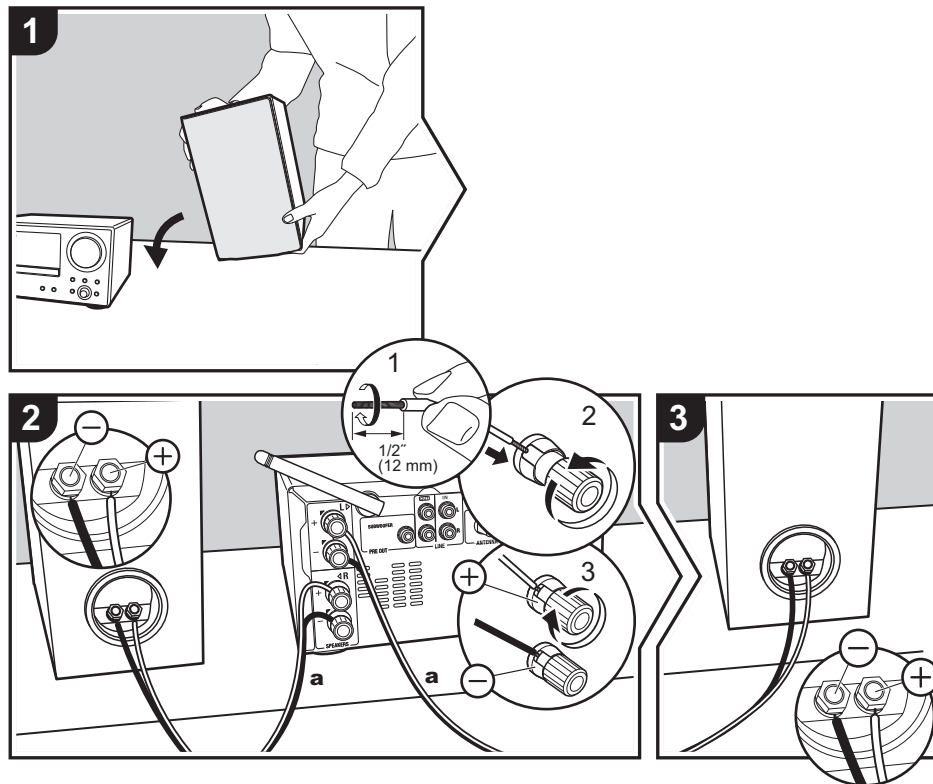

Raadpleeg onderstaande afbeeldingen om het luidsprekersysteem te verbinden. Draai de draden van het luidsprekerkabel stevig in elkaar voordat u ze in de SPEAKERS aansluitingen. Nadat u de luidsprekerkabels naar binnen gestoken heeft, zet u de aansluitingen stevig vast door ze naar rechts te draaien. Maak voor ieder kanaal de correcte verbinding tussen de aansluitingen van het toestel en de aansluitingen van de luidsprekers (+ met + en – met –). Als de verbinding verkeerd is, kan een basgeluid misschien zwak worden als gevolg van een verwisselde fase. Controleer ook of de blootgelegde draden van de luidsprekerkabels niet uit de luidsprekeraansluiting naar buiten steken wanneer de verbinding gemaakt wordt. Als de naar buiten stekende draden van de luidsprekerkabels het achterpaneel raken of als de + en – draden elkaar raken, kan het veiligheidscircuit geactiveerd worden en kan de stroom uitvallen.

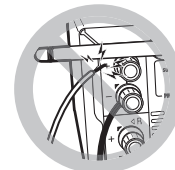

U kunt ook een subwoofer met een ingebouwde versterker aansluiten om het afspelen van de lage tonen nog meer op te voeren. Gebruik een subwooferkabel voor verbinding.

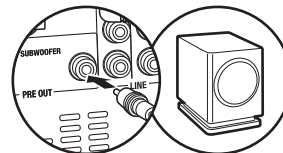



De antenne en het netsnoer, enz. verbinden

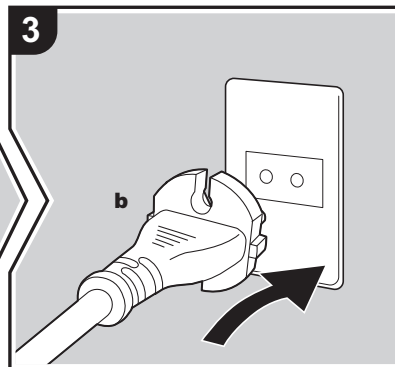
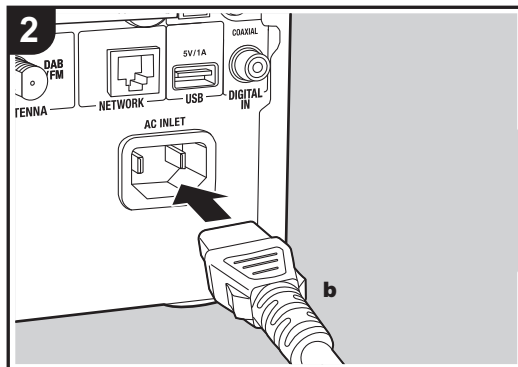
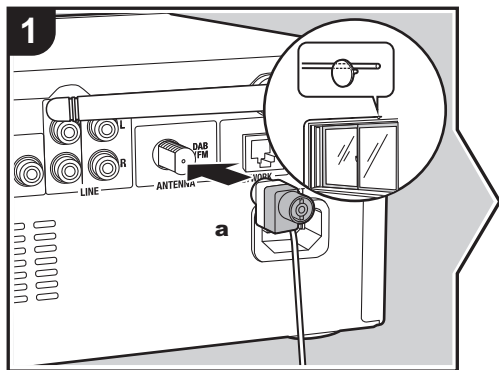

a DAB/FM-draadantenne, **b** Netsnoer

De antenne aansluiten

Beweeg de antenne in het rond terwijl u de radio afspeelt om de positie met de beste ontvangst te vinden.

Het netsnoer aansluiten

Dit model bevat een verwijderbaar netsnoer. Het netsnoer moet pas worden aangesloten nadat alle andere aansluitingen zijn voltooid. Zorg ervoor het netsnoer eerst aan te sluiten op de AC INLET-aansluiting van het toestel en vervolgens op het stopcontact. Koppel altijd eerst de kant van het stopcontact los wanneer u het netsnoer ontkoppelt.

Ethernet-kabelverbinding

Om verbinding te maken met een netwerk via een ethernet-kabel, de NETWORK-aansluiting gebruiken. Wanneer u een Wi-Fi-verbinding gebruikt, maak dan instellingen in de begininstellingen (→ P10). U kunt van functies genieten zoals internetradio, door verbinding met het netwerk te maken.

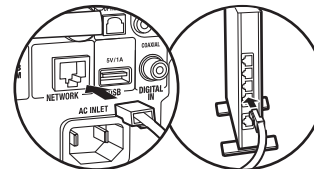

Inschakeling & Begininstelling

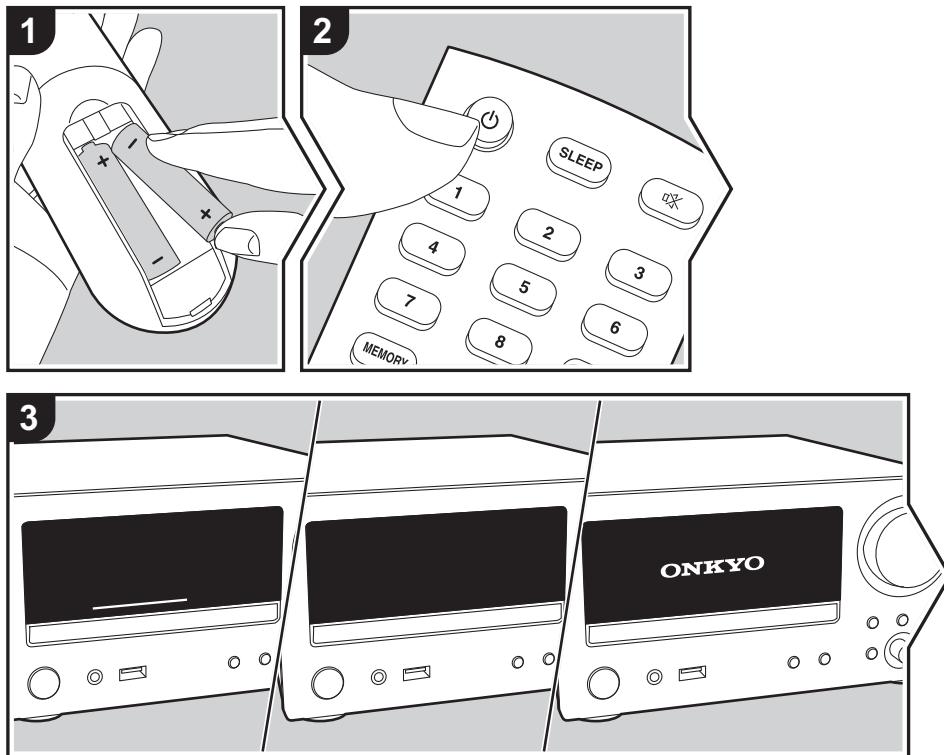

Opstarten: Als u op de  knop drukt, brandt het volume-controlelampje op het hoofdtoestel wit, vervolgens wordt na 30 seconden het ONKYO logo op het display weergegeven en kunt u het toestel beginnen te bedienen.

Wi-Fi-verbindinginstellingen

Wanneer u voor het eerst de stroom aanzet, wordt automatisch het begininstellingsscherm afgebeeld wat u toelaat gemakkelijk Wi-Fi-verbindinginstellingen te maken.

- Om de begininstellingen uit te voeren, drukt u op de afstandsbediening op  en selecteert u "Wi-Fi" in "Network" - "Connection Type" en daarna "Wi-Fi Setup".
- Er zal tijdens de netwerkinstelling een bevestigingsscherm weergegeven worden waarin u gevraagd wordt in te stemmen met het privacybeleid. Selecteer "Accept" en druk op ENTER om uw instemming kenbaar te maken.

Om in te stellen, selecteer het item met de cursorknoppen op de afstandsbediening en druk op ENTER om te bevestigen (a). Druk op  om terug te keren naar het vorige display (b).

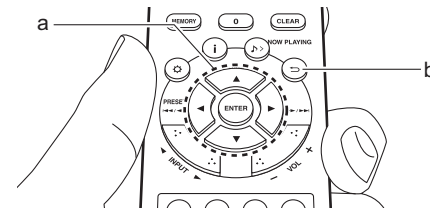

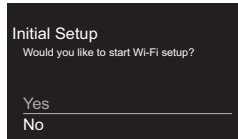

Om Wi-Fi-instellingen te maken, selecteer "Yes".
Selecteer de methode voor het instellen in het volgende beeldscherm (bijvoorbeeld "Scan Networks").



■ Scan Networks

Vanuit de lijst van SSID voor toegangspunten zoals draadloze LAN routers, de vereiste SSID selecteren en de instellingen maken.

1. Selecteer de SSID van het toegangspunt waarmee u verbinding wilt maken en bevestig vervolgens.

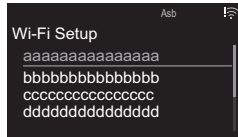

2. Selecteer of "Enter Password" of "Push Button" en bevestig. Als het toegangspunt een automatische instellingsknop heeft, kunt u door "Push Button" te selecteren verbinding maken zonder een

wachtwoord in te voeren.

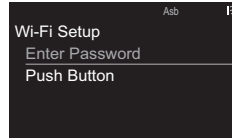

3. Als u "Enter Password" selecteert, voer dan het password van het toegangspunt in. Voor details over hoe tekst in te voeren, raadpleeg "Invoeren tekst" (→P36).

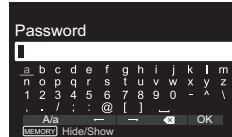

Als u "Push Button" selecteert, druk dan na het lang genoeg ingedrukt houden van de automatische instellingsknop op het toegangspunt op ENTER op de afstandsbediening.

4. wordt weergegeven wanneer de instellingen voltooid zijn.



■ Use iOS Device

Stel in door de Wi-Fi-instelling van het iOS-apparaat met dit toestel te delen.

1. Verbind het iOS-apparaat via Wi-Fi.
2. Selecteer dit toestel in "SET UP NEW AIRPLAY SPEAKER..." op het scherm voor de Wi-Fi-instelling van het iOS-apparaat en selecteer vervolgens "Next".
 - Dit toestel wordt weergegeven als "Onkyo CR-

N775D XXXXXX".

3. Na het vaststellen van de verbinding, selecteer "Done" op het scherm van het scherm van het iOS-apparaat.
4. wordt weergegeven wanneer de instellingen voltooid zijn.



■ Voer SSID van het toegangspunt van te voren in

Instellen d.m.v. de SSID van het toegangspunt waarmee u verbinding wilt maken.

1. Voer de SSID in. Voor details over hoe tekst in te voeren, raadpleeg "Invoeren tekst" (→P36).

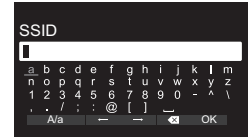

2. Selecteer en bevestig de verificatie-methode.

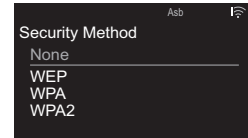

- Als u "None" selecteert, doorgaan naar stap 3. Als u "WEP", "WPA", of "WPA2" selecteert, het wachtwoord invoeren en bevestigen.
3. wordt weergegeven wanneer de instellingen voltooid zijn.



Tijdstellingen

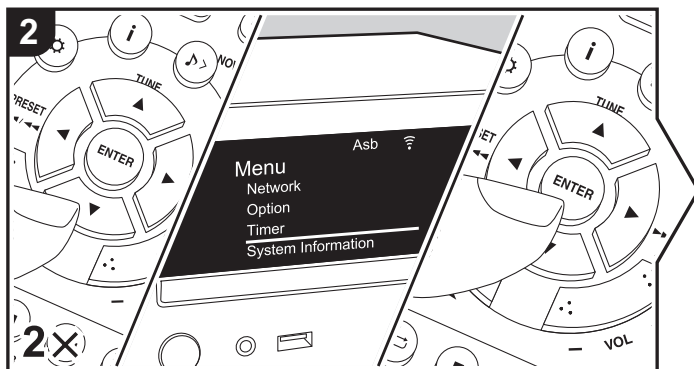
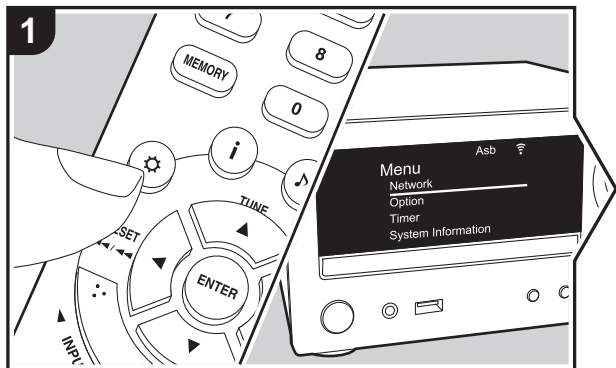

Door de tijd in te stellen, kunt u het alarm gebruiken om afspelen (→P34) te beginnen.

1. Druk op de afstandsbediening op om het menu weer te geven.
2. Druk op / om te selecteren "Timer", druk dan op ENTER.
3. Gebruik / om "Clock" te selecteren en druk op ENTER.

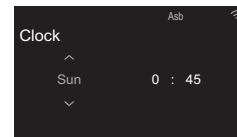

4. Stel de dag van de week in met /, druk dan op ENTER.
5. In het volgende scherm, / gebruiken om of "24H" (24-uur display) of "12H" (12-uur display) te selecteren en op ENTER te drukken.
6. In het volgende scherm, de tijd instellen met /, vervolgens op ENTER drukken.
7. In het volgende scherm, de minuten instellen met /, vervolgens op ENTER drukken. De instelling eindigt automatisch na een korte periode.

CD's afspelen

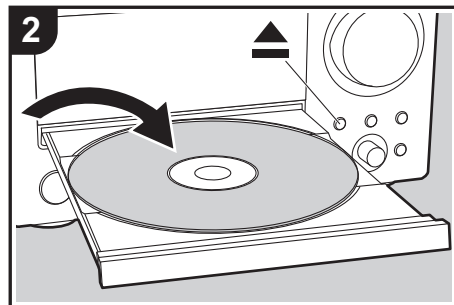
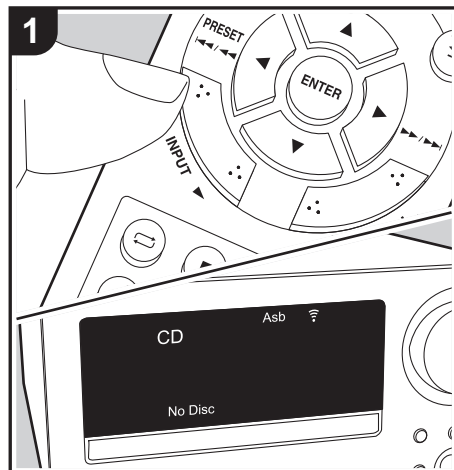

Dit toestel kan tevens CD-R/CD-RW afspelen opgenomen met MP3-formaat bestanden, samen met in de handel verkrijgbare muziek-CD's.

- De ondersteunde bemonsteringsfrequenties voor MP3-bestanden zijn 32 kHz tot 48 kHz en de ondersteunde bitrates liggen tussen de 32 kbps en 320 kbps en VBR.
- Er kunnen maximaal 999 tracks van een CD-R/CD-RW gelezen worden. Afhankelijk van de mapstructuur van de CD-R/CD-RW kan het maximaal aantal tracks dat gelezen kan worden kleiner zijn.
- Afspelen van CD's niet conform de CD-standaards, zoals kopiebedienings-CD's, wordt niet gearandeerd.

Afspelen





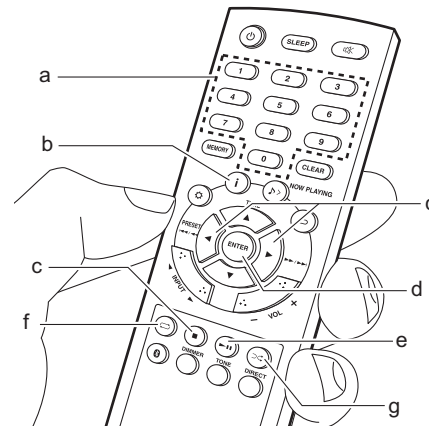

Voer de volgende procedure uit terwijl het toestel ingeschakeld is.

1. Druk op de afstandsbediening herhaaldelijk op INPUT ◀/▶ om de ingang op CD te schakelen.
2. Druk op het hoofdtoestel op ▲ om de disc-lade te openen en druk, nadat de disc in de lade gelegd is, opnieuw op ▲ om de lade te sluiten.
3. Druk op de afstandsbediening op ►|| (e) om het afspelen te starten. Gebruik andere afspelmknoppen (c) om afspelen te stoppen of nummers om af te spelen te kiezen. U kunt de selectie ook uitvoeren door het tracknummer in te voeren met de nummerknoppen (a) en op ENTER (d) te drukken.
 - Met muziek-CD's kunt u de weergave omschakelen door op ⏪ (b) te drukken, in de volgorde Verstreken afspeeltijd track/Resterende afspeeltijd track/Verstreken afspeeltijd disc/Resterende afspeeltijd disc.







Herhaald afspelen

1. Druk herhaaldelijk op  (f) tijdens afspelen om  of  af te spelen op het display.
 - : Herhaald afspelen van het geselecteerde nummer.
 - : Herhaald afspelen van alle nummers.
- Druk om herhaald afspelen te annuleren
- Druk om herhaald afspelen te annuleren verschillende keren op  (f) tot de icoon verdwijnt.
- Herhaald afspelen wordt geannuleerd als willekeurig afspelen gestart wordt tijdens herhaald afspelen.

Willekeurig afspelen

Speelt de nummers willekeurig af.

1. Druk herhaaldelijk op  (g) tijdens afspelen om  op het display weer te geven.
 - Om willekeurig afspelen te annuleren, drukt u op  (g) tot de icoon verdwijnt.
 - Willekeurig afspelen wordt geannuleerd als herhaald afspelen gestart wordt tijdens willekeurig afspelen.
 - Willekeurig afspelen is alleen mogelijk op MP3-bestanden als de muziekbestanden zonder mappen op de disc opgeslagen zijn.

USB-opslagapparaat/HDD

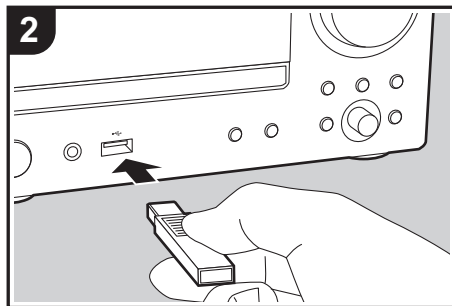
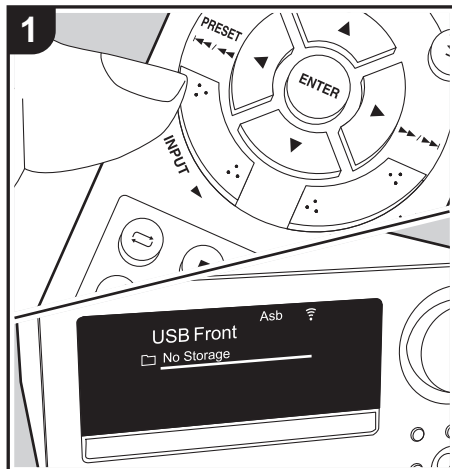

U kunt muziekbestanden afspelen door een USB-opslagapparaat te of HDD (hard disk drive) aan de USB-poort te verbinden op de voor- of achterkant van het toestel.

- De USB-poort op de voorkant ondersteunt een maximum stroomtoevoer van 5 V/0,5 A. Als de HDD meer dan dit vereist verbonden wordt, aansluiting maken met de USB-poort (maximum 5 V/1 A) op de achterkant van het toestel.

Basisbedieningen

Voer de volgende procedure uit terwijl het toestel ingeschakeld is.

1. Druk op de afstandsbediening herhaaldelijk op INPUT ◀/▶ om de ingang op USB Front of USB Rear te schakelen.
2. Steek uw USB-opslagapparaat of HDD in de USB-poort op de voor- of achterkant.
3. Druk op ENTER (e) nadat het lezen voltooid is.
4. Selecteer de map of het muziekbestand met de cursorknoppen (c) van de afstandsbediening en druk op ENTER (e) om te bevestigen. Druk op ⇨ (b) om terug te keren naar het vorige display.
 - Alleen de muziekbestanden in hetzelfde niveau van de map worden afgespeeld.
5. Gebruik afspeelknoppen (d) om het afspelen te stoppen of nummers om af te spelen te kiezen.

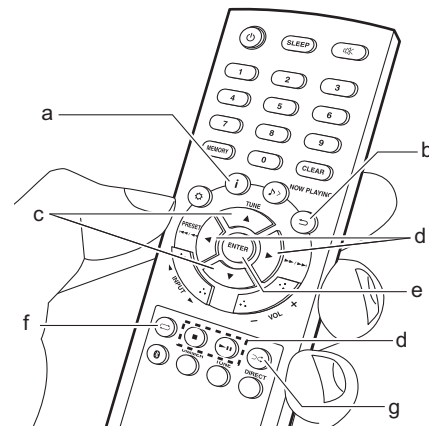

- Druk op i (a) om informatie weer te geven zoals album art en bestandsformaat. De weergave van albumnaam, artiestnaam en album art wordt ondersteund met WAV/MP3/WMA/Apple Lossless/FLAC/AAC/DSD (alleen DSF) formaat muziekbestanden. De formaten voor ingebbede beelden zijn JPEG en PNG.
- Om met het WAV-formaat de weergave van de artiestnaam, albumnaam en album art in te schakelen, volgt u de mapstructuur en de bestandsnaam zoals aangegeven in het volgende schema, wanneer u muziekbestanden opslaat. De album art wordt weergegeven door de weer te geven .jpg-bestanden op te slaan in de onderste map. Het kan enige tijd duren voordat de .jpg-bestanden



worden weergegeven of ze kunnen helemaal niet worden weergegeven als het gegevensvolume groot is.

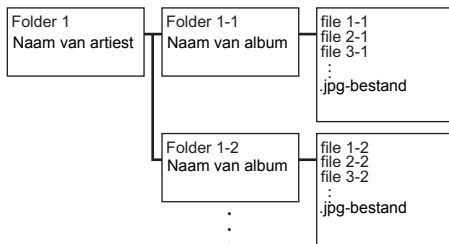

- De tekens die niet op dit toestel weergegeven kunnen worden, worden weergegeven als asterisken (*).
- De USB-poort van dit toestel is conform de USB 2.0-standaard. De overzetsnelheid kan onvoldoende zijn voor bepaalde inhoud die u wilt afspelen, wat enige onderbrekingen in het geluid kan veroorzaken.

Herhaald afspelen

1. Druk herhaaldelijk op (f) tijdens afspelen om of af te spelen op het display.
 - : Herhaald afspelen van het geselecteerde nummer.
 - : Herhaald afspelen van alle nummers in de map.
- Druk om herhaald afspelen te annuleren verschillende keren op (f) tot de icoon verdwijnt.

Willekeurig afspelen

Speel nummers in een map willekeurig af.

1. Druk herhaaldelijk op (g) tijdens afspelen om op het display weer te geven.
 - Om willekeurig afspelen te annuleren, drukt u op (g) tot de icoon verdwijnt.

Vereisten USB-opslagapparaat / HDD

- Houd er rekening mee dat de werking niet met alle USB-opslagapparaten of HDD gegarandeerd wordt.
- Dit toestel ondersteunt USB-opslagapparaten die de standaard van de USB-massaopslagklasse ondersteunen. (Echter zijn er nog apparaten die niet afgespeeld kunnen worden door dit toestel zelfs als deze overeenkomen met de standaard van de USB-massaopslagklasse.)
- Het toestel is ook compatibel met USB-opslagapparaten met gebruik van de formaten FAT16 of FAT32 van het bestandssysteem. Andere formaten zoals exFAT, NTFS en HFS kunnen niet afgespeeld worden door dit toestel.
- Als het USB-geheugen is gepartitioneerd zal elke sectie worden beschouwd als een onafhankelijk apparaat.
- In een map kunnen tot 20.000 nummers weergegeven worden en mappen kunnen tot 16 niveaus diep leiden.
- USB-hubs en USB-apparaten met hub-functies worden niet ondersteund. Sluit nooit deze apparaten aan op het toestel.
- USB-opslagapparaten met een beveiligingsfunctie worden niet ondersteund op dit toestel.
- Als het USB-opslagapparaat of HDD geleverd wordt met een AC-adaptor, raden we aan deze AC-adaptor te gebruiken om deze aan te sturen.

- Media geplaatst in de USB kaartlezer is mogelijk niet beschikbaar voor deze functie. Bovendien is afhankelijk van het USB-opslagapparaat goed lezen van de inhoud wellicht niet mogelijk.
- Wij aanvaarden geen enkele aansprakelijkheid voor verlies of beschadiging van gegevens op een USB-opslagapparaat wanneer dat apparaat in combinatie met dit toestel is gebruikt. Wij raden aan dat u op voorhand een back-up maakt van belangrijke muziekbestanden.

Ondersteunde audioformaten

Dit toestel ondersteunt de volgende muziekbestandsformaten. Houd er rekening mee dat geluidsbestanden die worden beschermd door het auteursrecht niet op dit toestel afgespeeld kunnen worden.

MP3 (.mp3/.MP3):

- Ondersteunde formaten: MPEG-1/MPEG-2 Audio Layer 3
- Ondersteunde bemonsteringsfrequenties: 32 kHz, 44,1 kHz, 48 kHz
- Ondersteunde bitsnelheden: Tussen 8 kbps en 320 kbps en VBR

WMA (.wma/.WMA):

- Ondersteunde bemonsteringsfrequenties: 44,1 kHz, 48 kHz
- Ondersteunde bitsnelheden: Tussen 5 kbps en 320 kbps en VBR
- WMA Pro/Voice/WMA Lossless/WMA DRM formaten worden niet ondersteund

WAV (.wav/.WAV):

WAV-bestanden bevatten ongecomprimeerde PCM



digitale audio.

- Ondersteunde bemonsteringsfrequenties: 44,1 kHz, 48 kHz, 88,2 kHz, 96 kHz, 176,4 kHz, 192 kHz
- Kwantiseringsbit: 8 bit, 16 bit, 24 bit

AIFF (.aiff/.aif/.aifc/.afc/.AIFF/.AIF/.AIFC/.AFC):

AIFF-bestanden bevatten ongecomprimeerde PCM digitale audio.

- Ondersteunde bemonsteringsfrequenties: 44,1 kHz, 48 kHz, 88,2 kHz, 96 kHz, 176,4 kHz, 192 kHz
- Kwantiseringsbit: 8 bit, 16 bit, 24 bit

AAC (.aac/.m4a/.mp4/.3gp/.3g2/.AAC/.M4A/.MP4/.3GP/.3G2):

- Ondersteunde formaten: MPEG-2/MPEG-4 Audio
- Ondersteunde bemonsteringsfrequenties: 44,1 kHz, 48 kHz, 88,2 kHz, 96 kHz
- Ondersteunde bitsnelheden: Tussen 8 kbps en 320 kbps en VBR

FLAC (.flac/.FLAC):

- Ondersteunde bemonsteringsfrequenties: 44,1 kHz, 48 kHz, 88,2 kHz, 96 kHz, 176,4 kHz, 192 kHz
- Kwantiseringsbit: 8 bit, 16 bit, 24 bit

Apple Lossless (.m4a/.mp4/.M4A/.MP4):

- Ondersteunde bemonsteringsfrequenties: 44,1 kHz, 48 kHz, 88,2 kHz, 96 kHz, 176,4 kHz, 192 kHz
- Kwantiseringsbit: 16 bit, 24 bit

DSD (.dsf/.dff/.DSF/.DFF):

- Ondersteunde formaten: DSF/DSDIFF
- Ondersteunde bemonsteringsfrequenties: 2,8 MHz, 5,6 MHz, 11,2 MHz

Internetradio

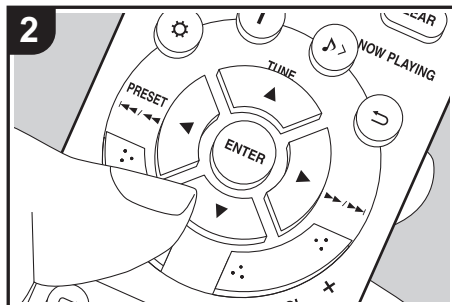
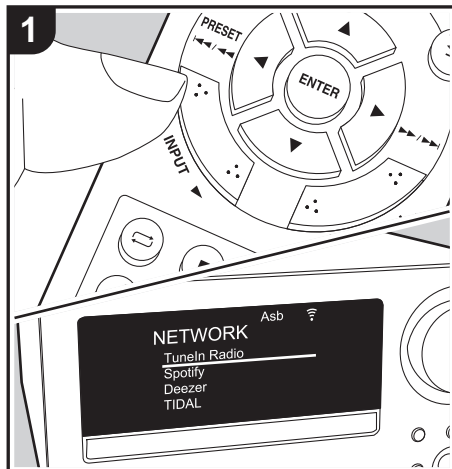

Basisbedieningen

U kunt internetradiodiensten zoals Tuneln gebruiken door dit toestel met een netwerk met een internetverbinding te verbinden.

Afhankelijk van de internet-radioservice, zou de gebruiker eerst kunnen registreren vanaf hun computer.

Voer de volgende procedure uit terwijl het toestel ingeschakeld is.

1. Druk op de afstandsbediening herhaaldelijk op INPUT ◀/▶ om de ingang op NETWORK te schakelen.
2. Selecteer een item zoals "Tuneln Radio" met de cursorknoppen van de afstandsbediening en druk op ENTER om te bevestigen (a). Na het schakelen van het display naar de internet-radioservice, kunt u stations selecteren met de cursors op de afstandsbediening en op ENTER drukken om te bevestigen (a). Druk op ⇨ (b) om terug te keren naar het vorige display.

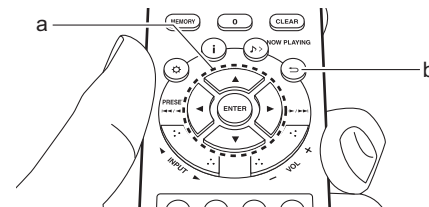

De functie Afspelen hervatten voor internetradio

Als u klaar bent met het luisteren naar de internetradio op dit toestel en de stroom uitschakelt, wordt de volgende keer dat u de stroom inschakelt, automatisch de internetradiodienst die u de laatste keer hebt beluisterd, opnieuw afgespeeld. Op dezelfde manier, als u klaar bent met het luisteren naar de internetradio op dit toestel en de invoer schakelt naar een andere invoer dan NETWORK (*), wordt de volgende keer dat u de terugschakelt naar NETWORK, automatisch de internetradiodienst die u de laatste keer hebt beluisterd, opnieuw afgespeeld.

* Afspelen hervatten werkt niet met andere functies, behalve dan internetradiodiensten via de NETWORK-ingang, of als u overschakelt naar USB-opslagapparaat, HDD of BLUETOOTH.

Internetradiodienst menu's

U kunt bepaalde zenders als uw favorieten registreren of zenders die u hebt geregistreerd uit uw favorieten verwijderen. Het menu dat wordt weergegeven is afhankelijk van de huidig geselecteerde dienst. De menu-iconen ☺ worden rechtsonder op het scherm weergegeven terwijl een zender afgespeeld wordt. Als alleen dit icoon wordt weergegeven, kunt u het menu op het scherm weergeven door gewoon op ENTER te drukken op de afstandsbediening. Als meerdere iconen weergegeven worden, selecteer dan een ☺-icoon met de cursorknoppen van de afstandsbediening en druk op ENTER (a).



Spotify

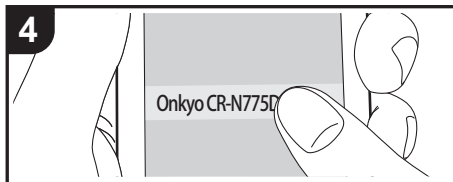
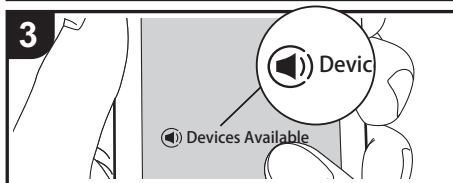
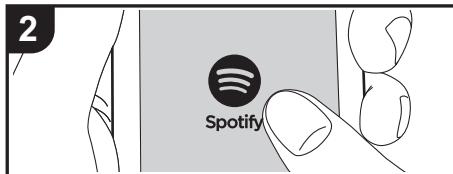
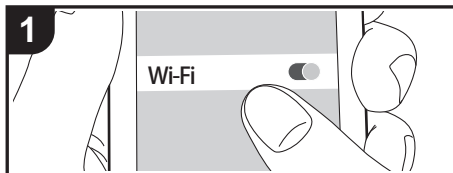

Basisbediening

Het afspelen van Spotify Connect is mogelijk door dit toestel met hetzelfde netwerk als een smartphone of tablet te verbinden.

- Om Spotify Connect te gebruiken, moet de Spotify-applicatie op uw smartphone of tablet geïnstalleerd worden en moet een Spotify-premium account gecreëerd worden.
- Raadpleeg de volgende site voor de instellingen van Spotify:
www.spotify.com/connect/

1. Verbind de smartphone met hetzelfde netwerk als dit toestel.
2. Start de Spotify-app.
3. Speel het nummer af in de Spotify app en vervolgens, nadat u naar het scherm voor de bediening van het afspelen geschakeld bent, tikt u "Devices Available" aan op de onderkant van het scherm.
4. Selecteer dit toestel.
 - Dit toestel wordt weergegeven als "Onkyo CR-N775D XXXXXX".
5. Dit toestel wordt automatisch ingeschakeld en de ingangschakelaar verandert in NETWORK en het streamen van Spotify start.
 - Als "Option" - "Power Management" - "Network Standby" op "Off" gezet is in het menu, schakel het toestel dan met de hand in en druk herhaaldelijk op INPUT ◀▶ om de ingang naar NETWORK te schakelen.

Naar de FM-radio luisteren

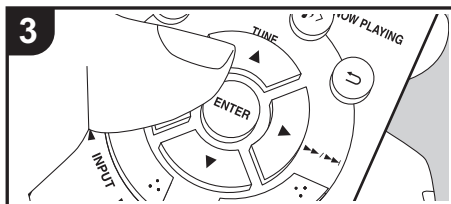
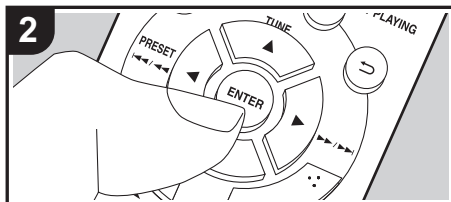
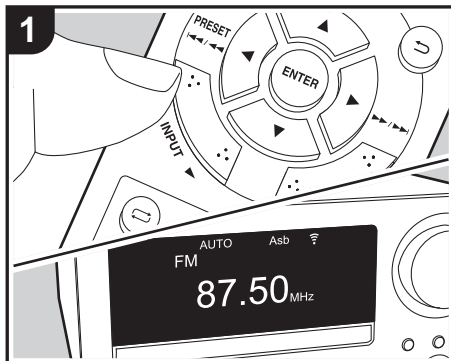

Automatisch tunen

Voer de volgende procedure uit terwijl het toestel ingeschakeld is.

1. Druk op de afstandsbediening herhaaldelijk op INPUT ◀/▶ om de ingang op FM te schakelen.
2. Druk op de afstandsbediening herhaaldelijk op ENTER (b) zodat "AUTO" op het display verschijnt.
3. Als u op de afstandsbediening op TUNE ▲/▼ (a) drukt, start het automatisch tunen en stopt het zoeken wanneer een zender gevonden wordt. Wanneer op een FM-radiozender ingetuned is, wordt ►►► weergegeven. Tijdens de stereo-ontvangst wordt "STEREO" weergegeven en tijdens de mono-ontvangst wordt "MONO" weergegeven.

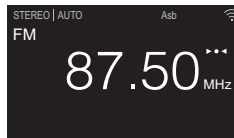

Als de ontvangst van de FM-zenders slecht is: Voer de procedure voor "Handmatig tunen" in de volgende paragraaf uit. Houd er rekening mee dat als u met de hand afstemt, de ontvangst van FM-uitzendingen mono in plaats van stereo zal zijn, ongeacht de gevoeligheid van de ontvangst.

Handmatig tunen

Voer de volgende procedure uit terwijl het toestel ingeschakeld is.

1. Druk op de afstandsbediening herhaaldelijk op INPUT ◀/▶ om de ingang op FM te schakelen.
2. Druk op de afstandsbediening herhaaldelijk op

- ENTER (b) om "AUTO" op het display uit te schakelen.
3. Terwijl u op de afstandsbediening op de knoppen TUNE ▲/▼ (a) drukt, selecteert u de gewenste radiozender.
 - De frequentie verandert met 1 stap iedere keer wanneer u op de knop drukt. De frequentie verandert voortdurend als de knop wordt ingedrukt en stopt wanneer de knop wordt losgelaten. Stem af door op het display te kijken.
 - Na op het hoofdtoestel op de (◀◀/▶▶) - draaiknop gedrukt te hebben tot de weergave van de frequentie knippert, kunt u de draaiknop naar links of rechts draaien om op zenders af te stemmen.

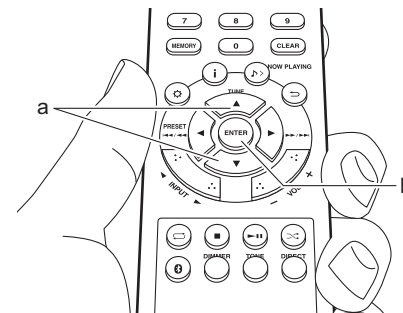

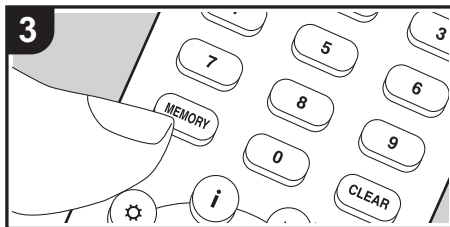
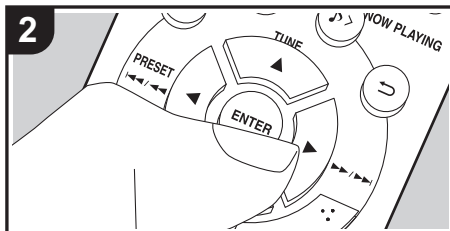
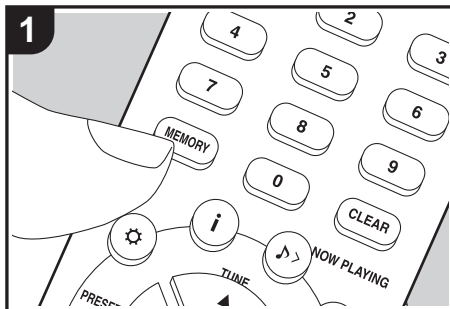

Een zender registreren

U kunt maximaal 40 van uw favoriete FM/DAB-radiozenders registreren.

Na afgestemd te hebben op de radiozender die u wilt registreren, voert u de volgende procedure uit.

1. Druk op MEMORY (b) op de afstandsbediening zodat het voorkeuzenummer op het display knippert.

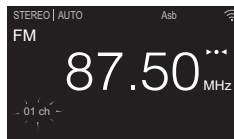

2. Terwijl het voorkeuzenummer (ongeveer 8 seconden) knippert, drukt u herhaaldelijk op de afstandsbediening op de PRESET <◀▶> (g) om een nummer tussen 1 en 40 te selecteren.
3. Druk op de afstandsbediening opnieuw op MEMORY (b) om de zender te registreren. Wanneer geregistreerd, stopt het voorinstelde nummer met knipperen.

Selecteren van de geregistreerde zenders

1. Druk op de afstandsbediening herhaaldelijk op INPUT <◀▶> om de ingang op FM te schakelen.
2. Druk op de afstandsbediening op PRESET <◀▶> (g) om een voorkeuzenummer te selecteren. U kunt de selectie ook uitvoeren door het voorkeuzenummer in te voeren met de nummerknoppen (a) en op ENTER (h) te drukken.

Een geregistreerde zender wissen

1. Druk op de afstandsbediening herhaaldelijk op INPUT <◀▶> om de ingang op FM te schakelen.
2. Druk op de afstandsbediening op PRESET <◀▶> (g) om het voorkeuzenummer dat u wilt wissen te selecteren.

3. Druk op de afstandsbediening op CLEAR (e) om het voorkeuzenummer te wissen.
 - Bij het verwijderen, gaat het nummer op het display uit.

Een naam geven aan een geregistreerde zender

1. Druk op de afstandsbediening herhaaldelijk op INPUT <◀▶> om de ingang op FM te schakelen.
2. Druk op de afstandsbediening op PRESET <◀▶> (g) om een voorkeuzenummer te selecteren.
3. Druk op de afstandsbediening op ⚙️ (d).
4. Druk op de afstandsbediening op ▲/▼ (f) om "Option" - "Tuner" - "Name Edit" te selecteren en druk op ENTER (h).
5. Voer een naam in voor het station. Voor details over hoe tekst in te voeren, raadpleeg "Invoeren tekst" (→P36).

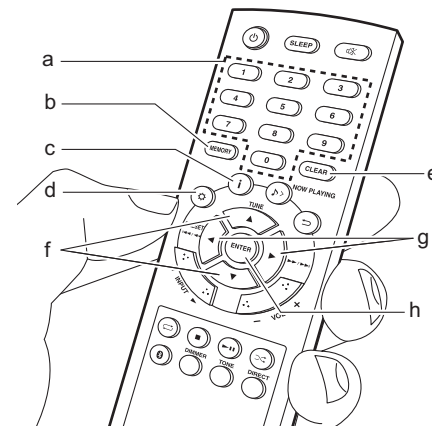



RDS gebruiken

RDS staat voor Radio Data Systeem en is een methode om data in FM-radiosignalen uit te zenden. In gebieden waar RDS gebruikt wordt, wordt de naam van de radiozender weergegeven wanneer u intuntet op een radiozender die programma-informatie uitzendt. Als u in deze gebieden op de afstandsbediening op **i** (c) drukt, kunt u de volgende functies gebruiken.

Tekstinformatie (Radio Text) weergeven

1. Terwijl de naam van de zender op het display weergegeven wordt, drukt u op de afstandsbediening één keer op **i** (c). De zender geeft Radio Text (RT) weer die over het display rolt. "Not RDS" wordt weergegeven als geen tekstinformatie beschikbaar is.
 - Ongebruikelijke lettertekens kunnen weergegeven worden als het toestel niet ondersteunde lettertekens ontvangt. Dit is echter geen defect. Als het signaal afkomstig van een zender zwak is, wordt de informatie mogelijk niet weergegeven.

Zoek zenders op aan de hand van het type programma

1. Terwijl de naam van de zender op het display weergegeven wordt, drukt u op de afstandsbediening twee keer op **i** (c).
2. Druk op de afstandsbediening op PRESET **◀▶** (g) om het type programma te selecteren dat opgezocht moet worden en druk op ENTER (h) om het zoeken te starten. De weergegeven programmatypes zijn de volgende:
 - None
 - News (Nieuwsberichten)
 - Current affairs
 - Information

- Sport
- Education
- Drama
- Cultures
- Science (Wetenschap en technologie)
- Varied speech
- Pop music
- Rock music
- Easy listening
- Light classics m
- Serious classics
- Other music
- Weather & metr
- Finance
- Children's progs (Kinderprogramma's)
- Social affairs
- Religion
- Phone in
- Travel & touring
- Leisure & hobby
- Jazz music
- Country music
- Nation music
- Oldies music
- Folk music
- Documentary

3. "FINISH" wordt weergegeven wanneer er een zender gevonden wordt en et frequentiedisplay knippert. Druk op ENTER (h) terwijl dit gebeurt, om die zender te beginnen te ontvangen. Als u niet op ENTER (h) drukt, zal het toestel doorgaan met zoeken naar een andere zender.
 - De weergegeven informatie kan soms niet met de inhoud overeenkomen die door de zender uitgezonden wordt.
- Als geen zenders gevonden worden, wordt het

bericht "Not Found" weergegeven.

- Ongebruikelijke lettertekens kunnen weergegeven worden als het toestel niet ondersteunde lettertekens ontvangt. Dit is echter geen defect. Als het signaal afkomstig van een zender zwak is, wordt de informatie mogelijk niet weergegeven.



Naar de DAB digitale radio luisteren

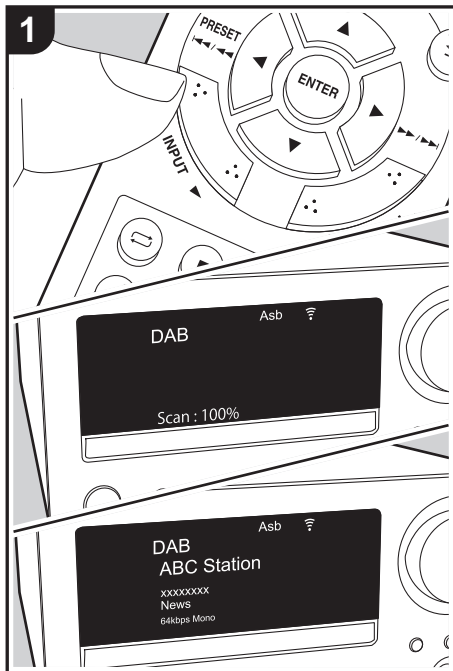

Tuning

Voer de volgende procedure uit terwijl het toestel ingeschakeld is.

1. Druk op de afstandsbediening herhaaldelijk op INPUT ◀/▶ om de ingang op DAB te schakelen.
 - De allereerste keer dat u Tuner DAB selecteert, scant de Auto Tuning-functie automatisch DAB-band 3 voor de multiplexen (zenders) die beschikbaar zijn in uw gebied.
 - Is het scan-proces eenmaal voltooid, dan wordt de eerste zender die gedetecteerd werd geselecteerd.
 - Als een nieuwe DAB-zender geïntroduceerd wordt, of u naar een nieuwe zone gaat, druk dan op de afstandsbediening op ⚙ (a) om het menu weer te geven en gebruik vervolgens "DAB Scan" in "Option" - "Tuner".
2. Selecteer de gewenste radiozender met TUNE ▲/▼ (b) op de afstandsbediening.
 - Na het drukken op skip (◀◀/▶▶) draaiknop op het hoofdtoestel, gedurende ongeveer 3 seconden, kunt u ook op zenders afstemmen door de draaiknop naar links of rechts te draaien.

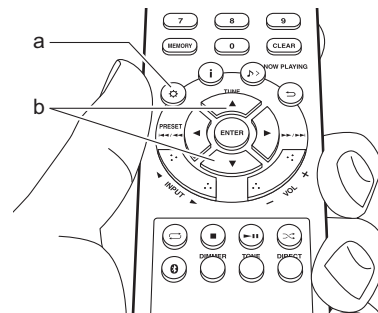

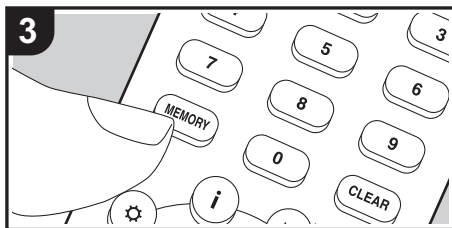
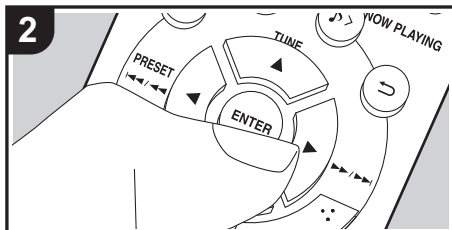
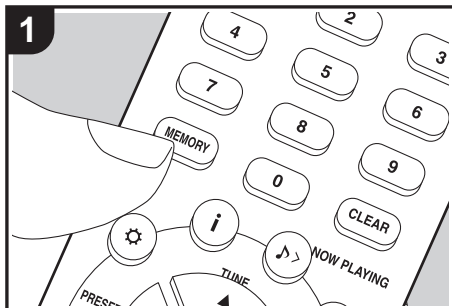

Een zender registreren

U kunt maximaal 40 van uw favoriete FM/DAB-radiozenders registreren.

Na afgestemd te hebben op de radiozender die u wilt registreren, voert u de volgende procedure uit.

1. Druk op MEMORY (b) op de afstandsbediening zodat het voorkeuzennummer op het display knippert.

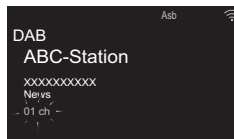

2. Terwijl het voorkeuzennummer (ongeveer 8 seconden) knippert, drukt u herhaaldelijk op de afstandsbediening op de PRESET ◀▶ (e) om een nummer tussen 1 en 40 te selecteren.
3. Druk op de afstandsbediening opnieuw op MEMORY (b) om de zender te registreren. Wanneer geregistreerd, stopt het voorinstelde nummer met knipperen.

Selecteren van de geregistreerde zenders

1. Druk op de afstandsbediening herhaaldelijk op INPUT ◀▶ om de ingang van DAB te schakelen.
2. Druk op de afstandsbediening op PRESET ◀▶ (e) om een voorkeuzennummer te selecteren. U kunt de selectie ook uitvoeren door het voorkeuzennummer in te voeren met de nummerknoppen (a) en op ENTER (f) te drukken.

Een geregistreerde zender wissen

1. Druk op de afstandsbediening herhaaldelijk op INPUT ◀▶ om de ingang op DAB te schakelen.
2. Druk op de afstandsbediening op PRESET ◀▶ (e)

om het voorkeuzennummer dat u wilt wissen te selecteren.

3. Druk op de afstandsbediening op CLEAR (d) om het voorkeuzennummer te wissen.
 - Bij het verwijderen, gaat het nummer op het display uit.

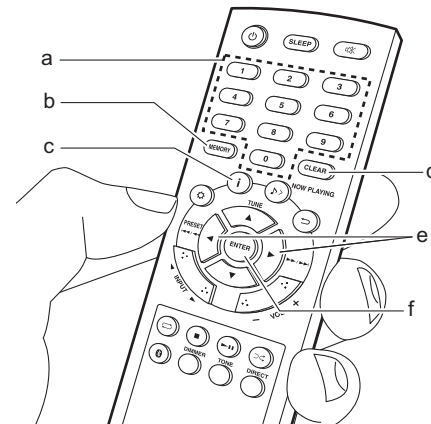



Bij het veranderen van de volgorde worden zenders weergegeven

U kunt de beschikbare zenders in alfabetische volgorde of op multiplex sorteren.

1. Druk herhaaldelijk op ENTER (f) om de methode voor het sorteren van de weergavevolgorde als volgt in te stellen.

Alphabet (Standaardinstelling) : Zenders sorteren in alfabetische volgorde.

Multiplex: Zenders sorteren op multiplex.

kwaliteit : Geeft de signaalkwaliteit weer.

0 - 59: Slechte ontvangst

60 - 79: Goede ontvangst

80 - 100: Uitstekende ontvangst

Multiplex Naam : Geeft de naam van de huidige multiplex weer.

Multiplex Nummer en Frequentie : Geeft het nummer en de frequentie van de huidige multiplex weer.

DAB radio-informatie weergegeven

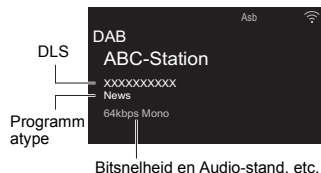

DLS (Dynamic Label Segment) : Als ingetuned is op een zender die DLS-tekstgegevens uitzendt, zal de tekst over het display rollen.

Programmatype : Geeft het type programma weer.

De volgende informatie wordt op het display omgeschakeld telkens als u op de afstandsbediening op **i** (c) drukt.

Voorkeuzenummer : Het voorkeuzenummer wordt weergegeven als zenders met een voorkeuzenummer ingesteld zijn.

Bitsnelheid en Audio-stand : Geeft de bitsnelheid en de audiomodus (stereo, mono) weer.

BLUETOOTH® afspelen

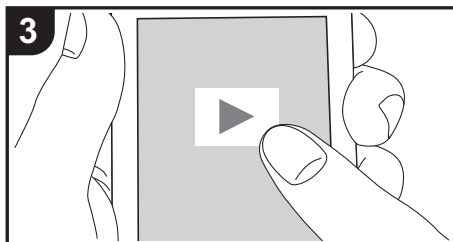
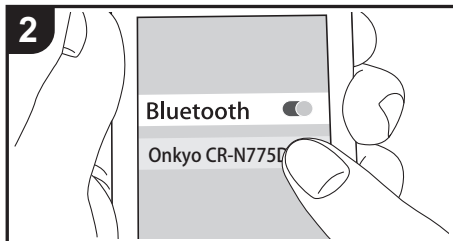
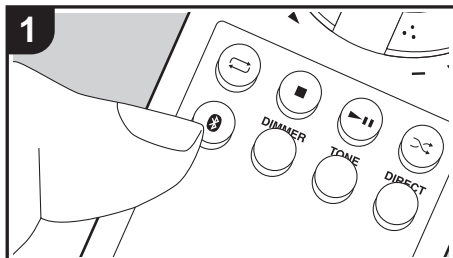

Koppelen

Voer de volgende procedure uit terwijl het toestel ingeschakeld is.

1. Als u op de afstandsbediening op de -knop drukt, wordt "Now Pairing..." op het display van deen wordt de pairing-modus ingeschakeld.

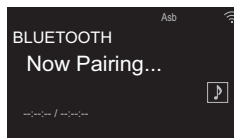

2. Geef de BLUETOOTH-functie van het apparaat dat geactiveerd is voor draadloze BLUETOOTH-technologie vrij (schakel deze functie in) en selecteer vervolgens dit toestel in de lijst met weergegeven apparaten. Als er een wachtwoord wordt gevraagd, voer "0000" in.
 - Dit toestel wordt weergegeven als "Onkyo CR-N775D XXXXXX".
3. "Now Pairing..." op het display verandert de naam van het apparaat dat geactiveerd is voor draadloze BLUETOOTH technologie.
 - Om een ander apparaat te verbinden dat geactiveerd is voor draadloze BLUETOOTH technologie, drukt u op de knop en houd u die ingedrukt tot "Now Pairing..." weergegeven wordt. Voer daarna bovenstaande stap 2 uit. Deze unit kan de gegevens opslaan van maximaal acht gepaarde apparaten.
 - Het dekkingsgebied ligt binnen de circa 32'/10 meter. Houd er rekening mee dat de verbinding met alle apparaten die geactiveerd zijn voor draadloze BLUETOOTH technologie niet altijd

gegarandeerd wordt.

Afspelen

Voer de volgende procedure uit terwijl het toestel ingeschakeld is.

1. Voer de verbingsprocedure uit op het apparaat dat geactiveerd is voor draadloze BLUETOOTH technologie.
2. De ingangskeuzeschakelaar van dit toestel zal automatisch naar BLUETOOTH geschakeld worden.
3. Speel de muziekbestanden af. Verhoog het volume van het apparaat dat geactiveerd is voor draadloze BLUETOOTH technologie tot een passend niveau.
 - Vanwege de kenmerken van draadloze BLUETOOTH-technologie kan het geluid dat op dit toestel geproduceerd wordt enigszins achterlopen op het geluid dat wordt afgespeeld op het apparaat dat geactiveerd is voor draadloze BLUETOOTH-technologie.

AirPlay®

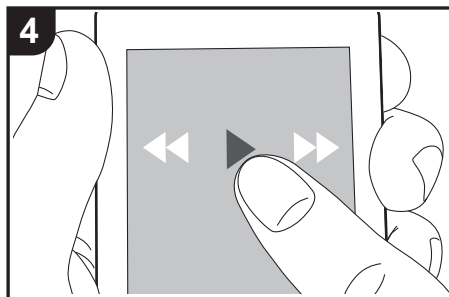
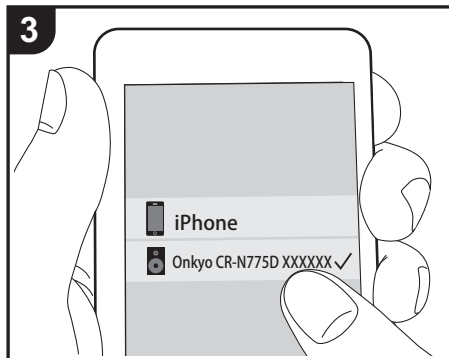
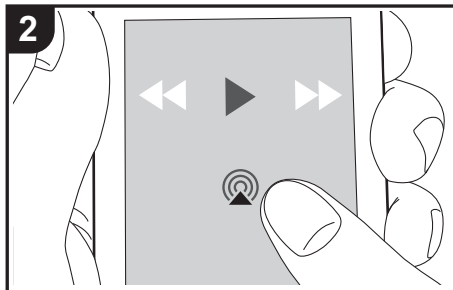
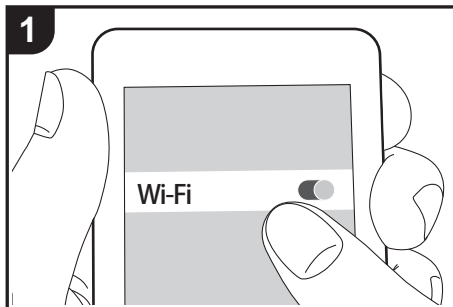

e.g., iOS 10

Basisbedieningen

U kunt draadloos van de muziekbestanden op een iPhone®, iPod touch®, of iPad® genieten die met hetzelfde toegangspunt verbonden is als dit toestel. Update de OS-versie op uw iOS-apparaat naar de laatste versie.

1. Verbind het iOS-apparaat met hetzelfde netwerk als dit toestel.
2. Tik de AirPlay-icoon  aan in het afspeelscherm van de muziekapp op het iOS-apparaat en selecteer dit toestel in de weergegeven lijst met apparaten.
 - Dit toestel wordt weergegeven als "Onkyo CR-N775D XXXXXX".
 - Als een "AirPlay Password" niet ingesteld is op dit toestel, het wachtwoord dat u instelde invoeren.
3. Speel de muziekbestanden op het iOS-apparaat af.
 - Op het moment van aankoop staat de Network Standby-functie op On en wanneer het afspelen van AirPlay start, wordt de stroom van dit toestel automatisch ingeschakeld en start het afspelen.
 - Vanwege de kenmerken van draadloze technologie van AirPlay kan het geluid dat op dit toestel geproduceerd wordt enigszins achterlopen op het geluid dat wordt afgespeeld op het AirPlay-apparaat.
 -  en  op de afstandsbediening werken niet. Bedieningen vanaf het iOS-apparaat.

U kunt de muziekbestanden ook op een computer afspelen met iTunes (versie 10.2.2 of nieuwer). Zorg ervoor dat dit toestel en de computer aangesloten zijn op hetzelfde netwerk, klik op de AirPlay-icoon  in iTunes, selecteer dit toestel in de weergegeven lijst met apparaten en start het afspelen van een muziekbestand.

Afspelen van geluid vanaf een extern apparaat

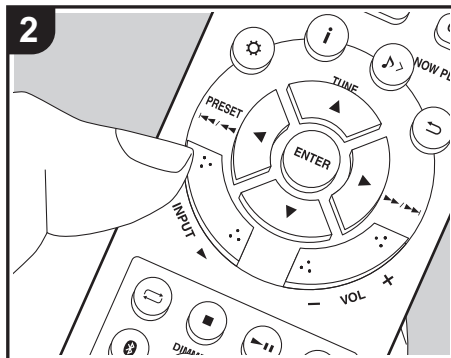
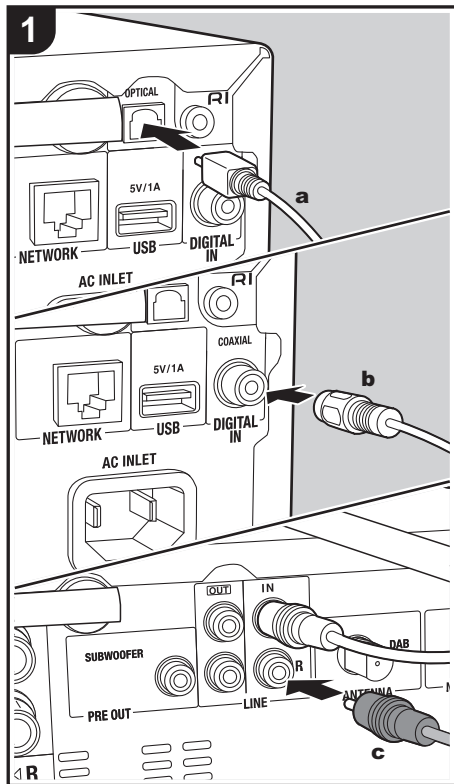

Aansluitingen

U kunt het geluid afspelen vanaf externe apparaten zoals TV's en spelconsoles d.m.v. dit toestel. Als het externe apparaat een optische digitale uitgangsaansluiting of een coaxiale digitale aansluiting heeft, maak dan verbinding, met gebruik van een digitale optische kabel of een digitale coaxiale kabel, met de DIGITAL IN OPTICAL/COAXIAL-aansluitingen op dit toestel. Wanneer het externe apparaat verbonden is met een analoge audiokabel, verbinden met de LINE IN-aansluiting op dit toestel.

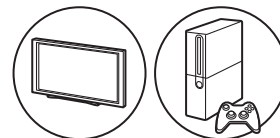

Afspelen

Voer de volgende procedure uit terwijl het toestel ingeschakeld is.

1. Wanneer u een apparaat afspelt dat verbonden is met de DIGITAL IN OPTICAL-aansluiting, druk dan herhaaldelijk op INPUT ◀▶ om de ingang op dit toestel te veranderen naar "OPTICAL".

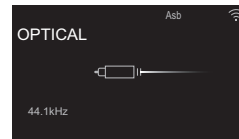



Wanneer u een apparaat afspeelt dat verbonden is met de DIGITAL IN COAXIAL-aansluiting, druk dan herhaaldelijk op INPUT ◀▶ om de ingang op dit toestel te veranderen naar "COAXIAL".

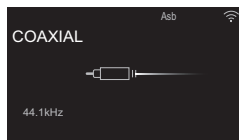

Wanneer u een apparaat afspeelt dat verbonden is met de LINE IN-aansluiting, druk dan herhaaldelijk op INPUT ◀▶ om de ingang op dit toestel te veranderen naar "LINE".

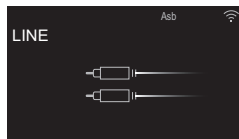

2. Start het afspelen op de speler.

- Als de verbinding gemaakt is met een digitale optische kabel of een digitale coaxiale kabel, ondersteunt dit toestel de invoer van lineaire PCM-signalen tot 192 kHz/24 bits.

Verbinden met Onkyo RI-componenten

Door een Onkyo component met een RI-aansluiting met het toestel te verbinden, door gebruik te maken van een RI-kabel en een analoge audiokabel, kunnen de stroom en de ingangselectie van het toestel gekoppeld worden en kan de werking met de

afstandsbediening van dit toestel ingeschakeld worden. Raadpleeg voor details de handleiding van de component met de RI-aansluiting.

- Als een Onkyo MD-deck verbonden wordt, moet de naam van de ingangskieschakelaar veranderd worden. (➔P43, "Input Name") Verander de naam van de aansluiting waarmee het externe apparaat verbonden is, "COAXIAL", "OPTICAL", enz., in "MD".

- Sommige onderdelen ondersteunen niet alle RI-functies.

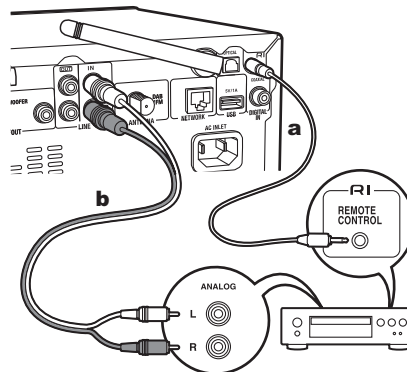

a RI-kabel, **b** Analoge audiokabel

- Als er twee RI-connectoren zijn, hebben deze twee connectoren dezelfde functie. Beide connectoren kunnen gebruikt worden.
- De verbinding met alleen de RI-connectoren laat het systeem niet werken. Maak ook correct verbinding met een analoge audiokabel.

Music Server

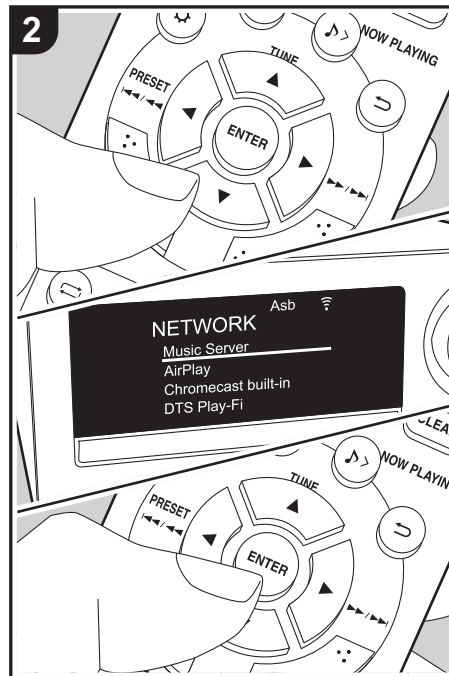
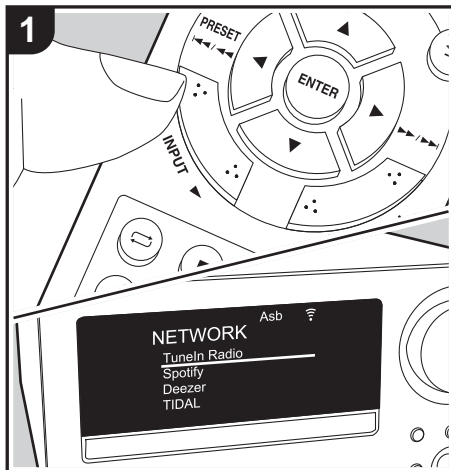

Het is mogelijk muziekbestanden te streamen die opgeslagen zijn op PC's of NAS-apparaten die met hetzelfde netwerk verbonden zijn als dit toestel. De netwerkservers die compatibel zijn met dit toestel zijn, zijn PC's waarop spelers geïnstalleerd zijn die de serverfunctie van Windows Media® Player 11 of 12 hebben, dan wel NAS-apparaten die compatibel zijn met de thuisnetwerkfunctie. Misschien dient u van tevoren enkele instellingen uit te voeren om Windows Media® Player 11 of 12 te kunnen gebruiken. Houd er rekening mee dat met PC's alleen muziekbestanden gebruikt kunnen worden die in de bibliotheek van Windows Media® Player geregistreerd zijn.

Configureren Windows Media® Player

■ Windows Media® Player 11

1. Schakel uw PC in en start Windows Media® Player 11.
2. Selecteer in het "Library"-menu "Media Sharing" om een dialoogvenster te openen.
3. Selecteer het "Share my media"-selectievakje en klik vervolgens op "OK" om de compatibele apparaten weer te geven.
4. Selecteer deze unit en klik vervolgens op "Allow".
 - Wanneer erop wordt geklikt, wordt de corresponderende icoon aangevinkt.
5. Klik op "OK" om het dialoogvenster te sluiten.
 - Afhankelijk van de versie van Windows Media® Player kunnen er verschillen zijn in de namen van de items die u kunt selecteren.

■ Windows Media® Player 12

1. Schakel uw PC in en start Windows Media® Player 12.
2. Selecteer in het "Stream"-menu "Turn on media streaming" om een dialoogvenster te openen.
 - Als mediastreaming al is ingeschakeld, selecteer



"More streaming options..." in het "Stream"-menu om spelers in het netwerk weer te geven en ga dan naar stap 4.

3. Klik op "Turn on media streaming" om een lijst met spelers in het netwerk weer te geven.
4. Selecteer deze unit in "Media streaming options" en controleer of het is ingesteld op "Allow".
5. Klik op "OK" om het dialoogvenster te sluiten.
 - Afhankelijk van de versie van Windows Media® Player kunnen er verschillen zijn in de namen van de items die u kunt selecteren.

Afspelen

Voer de volgende procedure uit terwijl het toestel ingeschakeld is.

1. Start de server (Windows Media® Player 11, Windows Media® Player 12 of het NAS-apparaat) die de af te spelen muziekbestanden bevat.
2. Controleer of de PC's en/of NAS-apparaten correct verbonden zijn met hetzelfde netwerk als dit toestel.
3. Druk op de afstandsbediening herhaaldelijk op INPUT om de ingang op NETWORK te schakelen.
4. Selecteer "Music Server" met de cursorknoppen op de afstandsbediening en druk op ENTER (a).
5. Selecteer de server of het muziekbestand met de cursorknoppen van de afstandsbediening en druk op ENTER om te bevestigen (a). Druk op (c) om terug te keren naar het vorige display.
 - Als "No Server" wordt weergegeven, controleer dan of het netwerk correct is verbonden.
 - Afhankelijk van de server die gebruikt wordt en de bestanden die afgespeeld worden, kunnen de voorbijgegangene tijd en resterende afspeeltijd niet weergegeven worden.
 - Voor muziekbestanden op een server kan iedere

map tot 20.000 nummers bevatten en mappen kunnen leiden tot 16 niveaus diep.

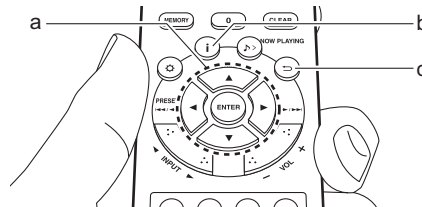

■ Functies voor zoeken en sorteren van - muziekbestanden

Als de server die u gebruikt zoeken ondersteunt, is het mogelijk om de volgende zoekfuncties te gebruiken. Als de server die u gebruikt bovendien sorteren ondersteunt, is het mogelijk om de volgende sorteerfuncties te gebruiken.

Muziekbestanden zoeken en selecteren

Voer de volgende procedure uit wanneer servers weergegeven worden die als muziekservers gebruikt kunnen worden.

1. Selecteer met op de afstandsbediening de server die het muziekbestand bevat dat u wilt afspelen, en druk op ENTER (a).
2. Selecteer met op de afstandsbediening de Search-map en druk op ENTER (a). Er zijn de volgende 3 Search mappen.
 - "Search by Artist": Selecteren wanneer u zoekt op artiestnaam.
 - "Search by Album": Selecteren wanneer u zoekt op albumnaam.
 - "Search by Track": Selecteren wanneer u zoekt

op nummer-naam.

3. Selecteer met op de afstandsbediening de map en druk op ENTER (a).
4. Voer de tekst in die u wilt vinden en druk op ENTER (a) om de resultaten van de zoekopdracht weer te geven.
5. Selecteer met op de afstandsbediening het muziekbestand dat u wilt afspelen en druk op ENTER (a).

Muziekbestanden sorteren en selecteren

Voer de volgende procedure uit wanneer servers weergegeven worden die als muziekservers gebruikt kunnen worden.

1. Gebruik en ENTER (a) op de afstandsbediening om op de server de map te selecteren die u wilt afspelen.
2. Druk op (b) op de afstandsbediening om te schakelen hoe uw muziekbestanden worden gesorteerd, zoals hieronder getoond. (Sommige typen sorteren zijn mogelijk niet geldig.)
 - Indien gesorteerd in de volgorde die bepaald is door de server die gebruikt wordt (standaard), worden de nummers opnieuw op nummer op volgorde gezet
 - Indien gesorteerd op het nummer van het nummer, worden de nummers opnieuw op titel op volgorde gezet.
 - Indien gesorteerd op titel, keert de nummervolgorde terug naar de standaard volgorde.
3. Selecteer met op de afstandsbediening het muziekbestand dat u wilt afspelen en druk op ENTER (a).

Afspelen op afstand bedienen vanaf



een PC

U kunt deze unit gebruiken om muziekbestanden opgeslagen op uw PC af te spelen door de PC in uw thuisnetwerk te bedienen. Het toestel ondersteunt afspelen op afstand met Windows Media® Player 12.

- Schakel uw PC in en start Windows Media® Player 12.
- Open het "Stream"-menu en controleer of "Allow remote control of my Player..." is aangevinkt. Klik op "Turn on media streaming" om een lijst met spelers in het netwerk weer te geven.
- Selecteer het muziekbestand dat met Windows Media® Player 12 afgespeeld moet worden en klik erop met de rechter muistoets. Om op afstand een muziekbestand op een andere server af te spelen, opent u de doelserver in "Other Libraries" en selecteert u het af te spelen muziekbestand.
- Selecteer dit toestel in "Play to" om het "Play to"-venster van Windows Media® Player 12 te openen en om het afspelen op het toestel te starten. Als uw PC met Windows® 8.1 werkt, klik dan op "Play to" en selecteer vervolgens dit toestel. Als uw PC met Windows® 10 werkt, klik dan op "Cast to Device" en selecteer vervolgens dit toestel. Bedieningshandelingen tijdens afspelen op afstand zijn mogelijk vanaf het "Play to"-venster op de PC.
- Pas het volume aan met behulp van de volumebalk in het "Play to"-venster.
 - Soms kan het volume dat wordt weergegeven op het afstandafspeelscherm verschillen van dat wat verschijnt op het display van de unit. Wanneer het volume wordt aangepast vanaf dit toestel wordt dit bovendien niet weerspiegeld in het "Play to"-venster.
 - Het afspelen op afstand is niet mogelijk als een netwerkdienst gebruikt wordt of als muziekbestanden op een USB-opslagapparaat afgespeeld worden.

- Afhankelijk van de versie van Windows kunnen er verschillen zijn in de namen van de items die u kunt selecteren.

Ondersteunde audioformaten

Dit toestel ondersteunt de volgende muziekbestandsformaten.

- Het afspelen via draadloos LAN van bemonsteringsfrequenties van 88,2 kHz of hoger, of van DSD, wordt niet ondersteund.
- Het remote afspelen van FLAC en DSD wordt niet ondersteund.
- Variabele bitsnelheid (VBR)-bestanden worden ondersteund. Echter, afspeeltijden worden mogelijk niet correct weergegeven.
- Externe weergave biedt geen ondersteuning voor afspelen zonder onderbreking.

MP3 (.mp3/.MP3):

- Ondersteunde formaten: MPEG-1/MPEG-2 Audio Layer 3
- Ondersteunde bemonsteringsfrequenties: 32 kHz, 44,1 kHz, 48 kHz
- Ondersteunde bitsnelheden: Tussen 8 kbps en 320 kbps en VBR

WMA (.wma/.WMA):

- Ondersteunde bemonsteringsfrequenties: 44,1 kHz, 48 kHz
- Ondersteunde bitsnelheden: Tussen 5 kbps en 320 kbps en VBR
- WMA Pro/Voice/WMA Lossless/WMA DRM formaten worden niet ondersteund

WAV (.wav/.WAV):

WAV-bestanden bevatten ongecomprimeerde PCM digitale audio.

- Ondersteunde bemonsteringsfrequenties: 44,1 kHz, 48 kHz, 88,2 kHz, 96 kHz, 176,4 kHz, 192 kHz
- Kwantiseringsbit: 8 bit, 16 bit, 24 bit

AIFF (.aiff/.aif/.aifc/.afc/.AIFF/.AIF/.AIFC/.AFC):

AIFF-bestanden bevatten ongecomprimeerde PCM digitale audio.

- Ondersteunde bemonsteringsfrequenties: 44,1 kHz, 48 kHz, 88,2 kHz, 96 kHz, 176,4 kHz, 192 kHz
- Kwantiseringsbit: 8 bit, 16 bit, 24 bit

AAC (.aac/.m4a/.mp4/.3gp/.3g2/.AAC/.M4A/.MP4/.3GP/.3G2):

- Ondersteunde formaten: MPEG-2/MPEG-4 Audio
- Ondersteunde bemonsteringsfrequenties: 44,1 kHz, 48 kHz, 88,2 kHz, 96 kHz
- Ondersteunde bitsnelheden: Tussen 8 kbps en 320 kbps en VBR

FLAC (.flac/.FLAC):

- Ondersteunde bemonsteringsfrequenties: 44,1 kHz, 48 kHz, 88,2 kHz, 96 kHz, 176,4 kHz, 192 kHz
- Kwantiseringsbit: 8 bit, 16 bit, 24 bit

LCM (Linear PCM):

- Ondersteunde bemonsteringsfrequenties: 44,1 kHz, 48 kHz
- Kwantiseringsbit: 16 bit

Apple Lossless (.m4a/.mp4/.M4A/.MP4):

- Ondersteunde bemonsteringsfrequenties: 44,1 kHz, 48 kHz, 88,2 kHz, 96 kHz, 176,4 kHz, 192 kHz
- Kwantiseringsbit: 16 bit, 24 bit

DSD (.dsf/.dff/.DSF/.DFF):

- Ondersteunde formaten: DSF/DSDIFF
- Ondersteunde bemonsteringsfrequenties: 2,8 MHz, 5,6 MHz, 11,2 MHz

Gebruik een computer voor het opslaan en wissen van de muziek die op een USB HDD staat die met dit toestel verbonden is

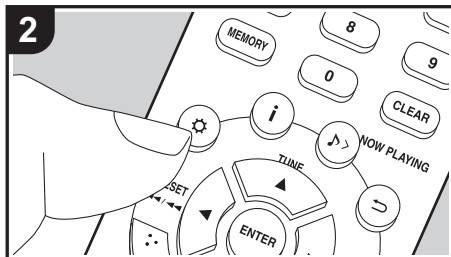
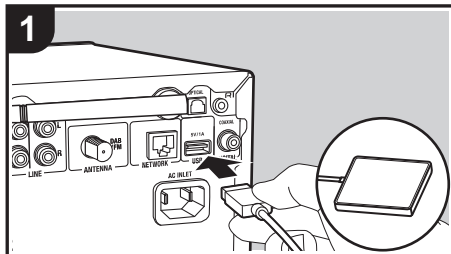

Basisbedieningen

Zonder dat het nodig is de HDD (harde schijf) af te sluiten, die met de USB-poort op de achterkant van het hoofdtoestel verbonden is, en die opnieuw op een computer aan te sluiten, kunt u muziekbestanden rechtstreeks via een netwerk bewaren en wissen.

1. Steek uw HDD in de USB-poort op de **achterkant** van het hoofdtoestel. Gebruik een HDD voor Windows® als u een HDD verbindt.
 - Om van deze functie gebruik te maken, steekt u uw HDD in de USB-poort op de **achterkant** van het hoofdtoestel.
2. Formateer de verbonden HDD. Selecteer "Option" - "Storage" - "Format" in het menu van dit toestel, selecteer "Yes" en druk vervolgens op ENTER.
 - Formatteren door dit toestel is nodig als deze functie gebruikt wordt.
 - Schakel de stroom van het hoofdtoestel niet op stand-by zolang het formatteren niet klaar is.
 - Als u de HDD formateert, zullen alle gegevens op de HDD gewist worden zodat u een back-up van de gegevens moet maken voordat u het formatteren uitvoert.
 - Als u hem niet op dit toestel kunt formatteren, formateer hem dan eerst op uw computer en probeer hem dan opnieuw op dit toestel te formatteren.
3. Selecteer "Option" - "Power Management" - "Network Standby" in het menu van dit toestel, selecteer "On (USB Power)" en druk vervolgens op ENTER.

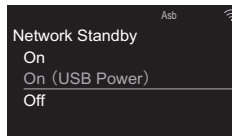

4. Schakel dit toestel op stand-by.
 - Wanneer dit toestel ingeschakeld is, kunt u geen computer gebruiken om u toegang te verschaffen tot de HDD die verbonden is met de USB-poort op de achterkant van het hoofdtoestel.
5. Laat op een computer die verbonden is met hetzelfde netwerk als dit toestel een lijst van apparaten weergeven die met het netwerk verbonden zijn.
 - Dit toestel wordt weergegeven als "Modelnaam XXXXXX". (XXXXXX zijn alfanumerieke karakters waarmee ieder toestel geïdentificeerd wordt) In Windows® klikt u op de icoon die het toestel als een computer toont, in plaats van op de icoon die het als een media-apparaat toont.
6. In de "USB Storage"-map in de map van dit toestel zult u de inhoud van de HDD zien die verbonden is met de USB-poort op de achterkant van het hoofdtoestel. Gebruik de normale computerbediening om de bestanden op te slaan of te wissen.
 - Wij hebben de bediening van deze functie bevestigd op de volgende besturingssystemen. (met ingang van maart 2017)
 - Windows® 7
 - Windows® 8.1
 - Windows® 10
 - macOS Sierra 10.12
 - Als dit toestel niet weergegeven wordt in de netwerklIJst in Windows®, voer dan "Updaten tot de nieuwste informatie" uit.
 - Wij garanderen de werking niet als nummers, enz., die opgeslagen zijn op een HDD die met dit toestel verbonden is, op andere apparatuur over een netwerk afgespeeld worden.

Gebruiken van het alarm om afspelen te starten

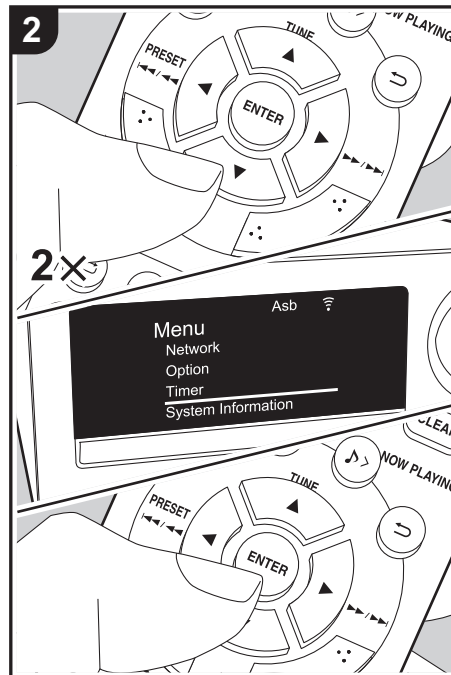
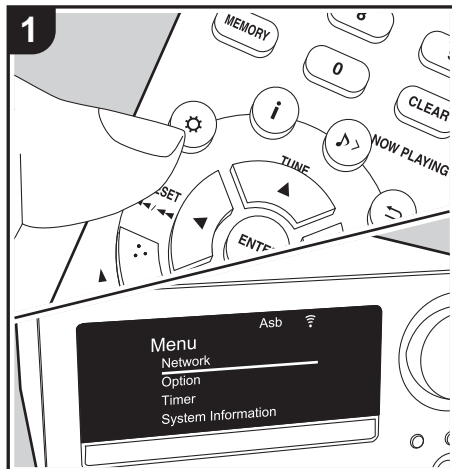

Instellingen

Op een ingestelde tijd, gaat het toestel aan en start het afspelen van de gewenste bron. U kunt twee verschillende timers instellen, "Timer 1" en "Timer 2". Zorg ervoor dat de klok op dit toestel correct ingesteld is. U kunt de timers niet gebruiken als de klok niet ingesteld is.

1. Druk op de afstandsbediening op om het menu weer te geven.
2. Druk op (b) om te selecteren "Timer", druk dan op ENTER (c).
3. Druk op (b) om "Timer 1" of "Timer 2" te selecteren en druk ENTER (c).

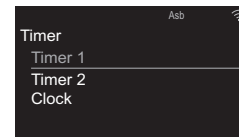

4. Druk op ENTER (c) als "Timer Set" weergegeven wordt.
5. Druk op (b) om de te gebruiken bron voor timer-afspelen te selecteren, druk vervolgens op ENTER (c).
 - De bronnen die u kunt selecteren zijn "CD", "FM/DAB" en "MD".
Als u "FM/DAB" selecteert, druk dan op (b) om een voorkeuzezender te selecteren en druk op ENTER (c). Als er geen voorkeuzezenders zijn, wordt "FM/DAB" niet weergegeven.
 - Om "MD" te selecteren, moet u eerst naar de menu's "Option" - "Input Name" gaan om een ingang voor een aansluiting op "MD" in te stellen. Als "MD" niet voor een ingang ingesteld is, wordt



niets uitgevoerd als de timer van start gaat.

6. Druk op ▲/▼ (b) om "Every" of "Once" te selecteren en druk ENTER (c).

Als u "Every" selecteert, selecteer dagen van de week uit "Everyday", "Sunday", "Monday", "Tuesday", "Wednesday", "Thursday", "Friday", "Saturday", "Mon-Fri", "Tue-Sat", en "Sat-Sun" en bevestig. Als u "Once" selecteert, selecteer dan een dag van de week uit "Sunday", "Monday", "Tuesday", "Wednesday", "Thursday", "Friday", of "Saturday" en bevestig.

7. Gebruik ▲/▼ (b) om de starttijd van het alarm, de eindtijd en het volume (0 tot 50) om de beurt in te stellen en druk vervolgens op ENTER (c) om iedere selectie te bevestigen.
 - Het TIMER controlelampje gaat branden wanneer de instellingen voltooid zijn en de inhoud die u ingesteld heeft wordt weergegeven op de display.
8. Druk op ⏻ (a) om het toestel op stand-by te schakelen.
 - Het alarm werkt niet als dit toestel ingeschakeld is.

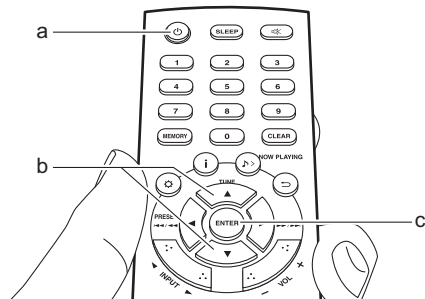

Controleer of de alarminstelling On of Off is: Als het TIMER-controlelampje ingeschakeld is en rood is, is het alarm ingeschakeld. Het alarm is uit als het controlelampje uit is.

Zet de alarminstelling op On of Off: Als het alarm al gereed is, kunt u de functie aan- of uitzetten.

1. Druk op de afstandsbediening op ⚙ om het menu weer te geven, druk op ▲/▼ (b) om "Timer" te selecteren en druk vervolgens op ENTER (c).
2. Druk op ▲/▼ (b) om "Timer 1" of "Timer 2" te selecteren en druk ENTER (c).
3. Voor uitzetten, druk op ENTER (c) wanneer "Timer Off" afgebeeld wordt.
 - Voor aanzetten, druk op ENTER (c) wanneer "Timer On" afgebeeld wordt.
 - Druk op ▲/▼ (b) om "Timer Call" te selecteren, druk vervolgens op ENTER (c) om de inhoud die u instelde te controleren.
4. Druk op ⏻ (a) om het toestel op stand-by te schakelen.



Invoeren tekst, afstellen geluidskwaliteit, enz.

Invoeren tekst

Voor de tekstinput, voor passwords, enz., moet de volgende procedure gebruikt worden.

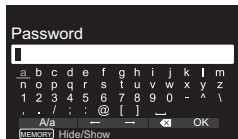

1. Selecteer een teken of symbool met de cursorknoppen (a) en druk op ENTER (b). Herhaal deze procedure om tekst in te voeren.
 "A/a": Wisselt tussen hoofdletters en kleine letters.
 "←" "→": Verplaatst de cursorknop naar de pijlrichting.
 "✕": Verwijdt een teken aan de linkerkant van de cursor.
 "□": Voert een spatie in.
 - Om te selecteren of het wachtwoord verborgen wordt met "*" of dat het wordt weergegeven met normale tekst, drukt u op MEMORY (e) op de afstandsbediening.
2. Selecteer na het invoeren "OK" met de cursorknoppen (a) en druk op ENTER (b).

De geluidskwaliteit aanpassen

De lage tonen (Bass) regelen

1. Druk op TONE-knop (c).
2. Druk op ▲/▼ knoppen (a) om de lage tonen te regelen. (-6 tot +6)

De hoge tonen (Treble) regelen

1. Druk twee maal op TONE-knop (c).
2. Druk op de ▲/▼ knoppen (a) om de hoge tonen te regelen. (-6 tot +6)

Het lager bereik (PM.Bass) benadrukken

1. Druk drie maal op TONE-knop (c).
2. Druk op de knoppen ▲/▼ (a) om "On" te selecteren en druk op ENTER (b).

Reproduceert getrouw het oorspronkelijke geluid (DIRECT-modus)

Processen die van invloed op de geluidskwaliteit zijn worden afgesloten waardoor een geluid geproduceerd wordt dat zich dichterbij het originele geluid bevindt.

1. Druk op DIRECT (d).
2. Druk op de knoppen ▲/▼ (a) om "On" te selecteren en druk op ENTER (b).
 - Als de DIRECT-modus ingeschakeld is, zijn Bass, Treble en PM.Bass uitgeschakeld.

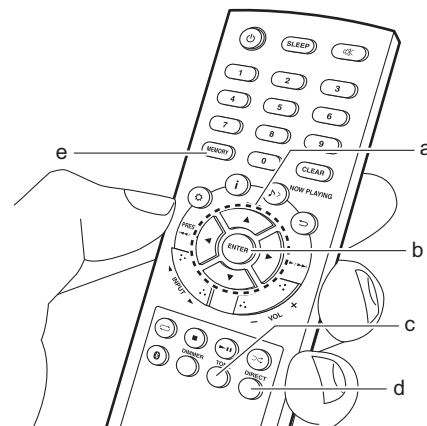



Apps gebruiken

DTS Play-Fi

Met DTS Play-Fi kunt u draadloos van muziek genieten met uw smartphone of tablet door verbinding te maken met hetzelfde netwerk als dit toestel. Verbind meerdere producten die geactiveerd zijn voor Play-Fi met hetzelfde netwerk en geniet van het luisteren naar dezelfde muziek in ieder vertrek van uw huis, draadloos.

Raadpleeg de volgende details.

[>>> Klik hier <<<](#)



Play Queue

U kunt de Play Queue-functie gebruiken door het downloaden van de "Onkyo Controller" op uw smartphone of tablet. Met de Play Queue-functie kunt u tijdelijk de volgorde van nummers opslaan op USB-opslagapparaten en de Music Server worden afgespeeld en deze volgorde bewerken. Raadpleeg de volgende details.

[>>> Klik hier <<<](#)





Extra informatie voor de functies van de speler

Door updates van de firmware (de software van het systeem) die u uitvoert na aankoop, of door firmwareveranderingen tijdens de productie van het product, kunnen er toevoegingen of veranderingen van de beschikbare kenmerken zijn, in vergelijking met wat in de instructiehandleiding staat.

Zie de volgende verwijzingen voor informatie over de functies van de speler die toegevoegd of veranderd zijn.

- Sommige spelerfuncties zijn op het moment van aankoop misschien al op uw toestel geïnstalleerd.

Extra informatie voor de functies van de speler

>>> [Klik hier](#) <<<



Geavanceerde instellingen

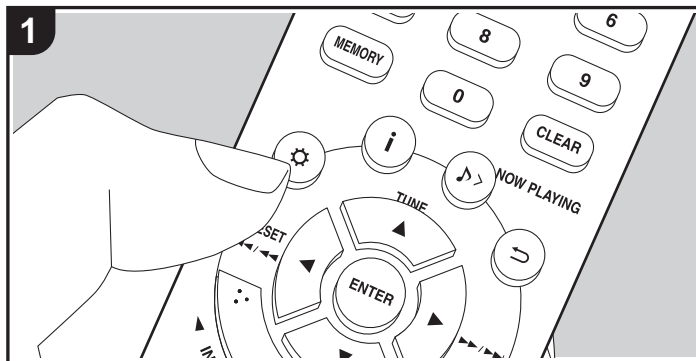

Het toestel stelt u in staat geavanceerde instellingen te configureren om u een nog betere ervaring te laten beleven.

1. Druk op op de afstandsbediening.

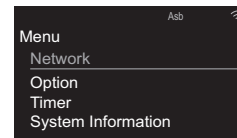

2. Selecteer, nadat het menu weergegeven is, de inhoud of de instelling met / (a) op de afstandsbediening en druk op ENTER (c) om uw selectie te bevestigen. Druk op (b) om terug te keren naar het vorige scherm.
3. Druk op om de instellingen te verlaten.

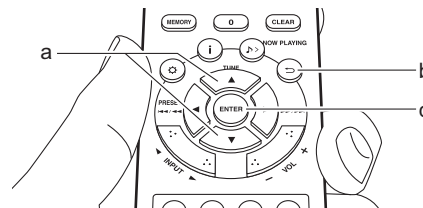

Network

■ Connection Type

Selecteer het type netwerkverbinding.

"Wi-Fi": Verbinden met draadloze LAN

"Wired" (Fabrieksinstelling): Verbinden via bedraden LAN

Voer "Wi-Fi Setup" uit als u "Wi-Fi" selecteert.

■ Wi-Fi Setup

Maak Wi-Fi-verbindinginstellingen. (→P10)



Dit kan alleen ingesteld worden wanneer "Wi-Fi" geselecteerd is in "Connection Type".

- U kunt Wi-Fi-connectie-instellingen maken m.b.v. een web browser op een computer. Voor details, raadpleeg "Web Setup" (➔P43).

■ **DHCP**

"On" (Fabrieksinstelling): Automatische configuratie met DHCP
 "Off": Handmatige configuratie zonder DHCP
 Als "Off" geselecteerd wordt, dient u "IP Address", "Subnet Mask", "Gateway" en "DNS Server" met de hand in te stellen.

■ **IP Address**

Toont/Stelt het IP-adres in.

■ **Subnet Mask**

Toont/Stelt het subnetmasker in.

■ **Gateway**

Toont/Stelt de poort in.

■ **DNS Server**

Toont/stelt de primaire DNS-server in.

■ **Proxy URL**

Toont/stelt de proxy-URL in.

■ **Proxy Port**

Toont/Stelt het poortnummer van de proxyserver in als u "Proxy URL" invoert.

■ **Friendly Name**

Verander de apparaatnaam van dit toestel, die op andere apparaten getoond wordt die met het netwerk verbonden zijn, in een gemakkelijk herkenbare naam. U kunt tot 31 karakters invoeren. Voor details over hoe tekst in te voeren, raadpleeg "Invoeren tekst" (➔P36).

■ **AirPlay Password**

U kunt een password invoeren van maximaal 31 tekens zodat alleen de geregistreerde gebruikers AirPlay gebruiken kunnen. Voor details over hoe tekst in te voeren, raadpleeg "Invoeren tekst" (➔P36).

■ **Network Check**

U kunt de netwerkverbinding controleren.

Option

■ **Power Management**

| | |
|-----------------|--|
| Auto Standby | Deze instelling zet de unit automatisch op stand-by na 20 minuten inactiviteit zonder audio-invoer. "On": Het toestel zal automatisch naar de stand-by-modus gaan. "Off": De unit gaat niet automatisch naar de stand-by-modus. • Standaardwaarden variëren afhankelijk van de regio's. |
| Network Standby | Als deze functie op "On" staat, kunt u de stroom van het toestel inschakelen via het netwerk met gebruik van een applicatie die dit toestel kan bedienen. • Als u "On (USB Power)" geselecteerd heeft en dit toestel staat op stand-by, dan kunt u een computer gebruiken die met hetzelfde netwerk verbonden is als dit toestel om toegang te krijgen tot een HDD die verbonden is met de USB-poort op de achterkant van het hoofdtoestel. • Als "On" (standaardinstelling) of "On (USB Power)" geselecteerd is, wordt het stroomverbruik tijdens stand-by groter dan normaal. • Als de verbinding met het netwerk verloren gegaan is, kan "Network Standby" uitgeschakeld worden om het stroomverbruik te verlagen. |



| | |
|-------------------------------|--|
| Bluetooth Wakeup / Clock Call | <p>Deze functie wekt het toestel op stand-by door verbinding te maken met een apparaat dat geactiveerd is voor draadloze BLUETOOTH technologie. Als bovendien op het hoofdtoestel op DISPLAY gedrukt wordt, of op de afstandsbediening op , terwijl dit toestel op stand-by staat, wordt de huidige tijd weergegeven.</p> <p>"On": Als deze functie gebruikt wordt</p> <p>"Off" (Standaardwaarde): Als deze functie niet gebruikt wordt</p> <ul style="list-style-type: none"> • Door "On" in te stellen, neemt het stroomverbruik zelfs toe als het toestel op stand-by staat. • Deze instelling staat vast op "Off" als "Bluetooth"- "Auto Input Change" op "Off" gezet is. |
|-------------------------------|--|

■ **Storage**

| | |
|-------------|---|
| Information | <p>Het bestandssysteem, de beschikbare capaciteit en de totale capaciteit van de HDD die verbonden is met de USB-poort op de achterkant van het hoofdtoestel, worden weergegeven.</p> |
| Format | <p>Formateer de HDD die verbonden is met de USB-poort op de achterkant van het hoofdtoestel. Om een computer te gebruiken die met hetzelfde netwerk als dit toestel verbonden is, om toegang te krijgen tot een HDD die met dit toestel verbonden is, moet de HDD door dit toestel geformatteerd worden. Als u de HDD formateert, zullen alle gegevens op de HDD gewist worden zodat u een back-up van de gegevens moet maken voordat u het formatteren uitvoert. Selecteer "Yes" en druk vervolgens op ENTER om te formatteren.</p> <ul style="list-style-type: none"> • De nummers, bestanden, enz., die op een HDD staan die op dit toestel geformatteerd is, kunnen zelfs niet bekeken worden wanneer rechtstreeks verbinding met een computer gemaakt is. |

■ **Language**

Selecteer de taal die weergegeven wordt op het display. English (Fabrieksinstelling), German, French, Spanish, Italian, Dutch, Swedish, Russian, Chinese



■ **Tuner**

| | |
|-----------------|---|
| FM Search Level | U kunt kiezen om alleen de FM-zenders met een sterke ontvangst geselecteerd te hebben wanneer u automatisch op zenders intunt, als het tunen regelmatig op FM-zenders met een zwakke ontvangst stopt. "Normal" (Fabrieksinstelling) "Strong": Selecteert alleen zenders met een sterke ontvangst. |
| DAB Scan | U kunt de automatische scan laten lopen wanneer er nieuwe DAB-stations toegevoegd worden of wanneer u verhuist. |
| DAB DRC | Met de DRC (Dynamic Range Control)-instelling kunt u het dynamische bereik van de DAB-digitale radio verkleinen zodat u nog steeds stille gedeeltes kunt horen, ook al luistert u naar een laag volume - ideaal bij het luisteren naar de radio midden in de nacht, wanneer u niemand wilt storen. "0" (Standaardwaarde): DRC uit "1": Grote verkleining van het dynamische bereik "1/2": Kleine verkleining van het dynamische bereik |
| Preset Write | Dit kan alleen geselecteerd worden als de ingang "FM" of "DAB" is. Voegt de afgestemde zender toe aan de voorkeuzes. |
| Preset Erase | Dit kan alleen geselecteerd worden als de ingang "FM" of "DAB" is en ingetuned is op een voorkeuzezender. Wist de afgestemde zender uit de voorkeuzes. |
| Name Edit | Dit kan alleen geselecteerd worden als de ingang "FM" is en ingetuned is op een voorkeuzezender. U kunt namen geven aan de stations die u geregistreerd heeft. Voor details over hoe tekst in te voeren, raadpleeg "Invoeren tekst" (➔P36). |

■ **Bluetooth**

| | |
|-------------------|--|
| Bluetooth | Selecteer of u de BLUETOOTH functie al dan niet gebruikt. "On" (Standaardwaarde): Maakt verbinding mogelijk met een apparaat dat geactiveerd is voor draadloze BLUETOOTH technologie door gebruik te maken van de BLUETOOTH functie. Selecteer "On" ook bij het maken van diverse BLUETOOTH instellingen. "Off": Wanneer de BLUETOOTH functie niet wordt gebruikt |
| Auto Input Change | De ingang van het toestel wordt automatisch naar "BLUETOOTH" geschakeld wanneer vanuit een apparaat dat geactiveerd is voor draadloze BLUETOOTH-technologie verbinding met het toestel gemaakt wordt. "On" (Standaardwaarde): De ingang wordt automatisch "BLUETOOTH" wanneer een apparaat dat geactiveerd is voor draadloze BLUETOOTH technologie verbonden is. "Off": De functie is uitgeschakeld. <ul style="list-style-type: none"> Als de ingang niet automatisch omgeschakeld wordt, stel dan "Off" in en verander de ingang met de hand. |
| Auto Reconnect | Deze functie maakt automatisch opnieuw verbinding met het laatst verbonden apparaat dat geactiveerd is voor draadloze BLUETOOTH technologie wanneer u de ingang in "BLUETOOTH" verandert. "On" (Standaardwaarde): Als deze functie gebruikt wordt "Off": Als deze functie niet gebruikt wordt <ul style="list-style-type: none"> Dit werkt mogelijk niet met sommige apparaten die geactiveerd zijn voor draadloze BLUETOOTH-technologie. |



| | |
|---------------------|---|
| Pairing Information | <p>U kunt de pairing-informatie initialiseren die op dit toestel bewaard is.</p> <p>Druk op ▲/▼ om "Clear" te selecteren, druk vervolgens op ENTER om de gekoppelde informatie die op dit toestel opgeslagen is te initialiseren.</p> <ul style="list-style-type: none"> • Deze functie initialiseert de pairing-informatie niet op het apparaat dat geactiveerd is voor draadloze BLUETOOTH-technologie. Als het toestel opnieuw met het apparaat gepaard wordt, wis dan van tevoren de pairing-informatie op het apparaat dat geactiveerd is voor draadloze BLUETOOTH-technologie. Voor informatie over het wissen van de pairing-informatie raadpleegt u de instructiehandleiding van het apparaat dat geactiveerd is voor draadloze BLUETOOTH-technologie. |
|---------------------|---|

■ **Input Name**

Dit wordt alleen weergegeven als "COAXIAL", "OPTICAL", of "LINE" als ingangsbron geselecteerd is.

U kunt de naam van de ingang, voor de aansluiting waarmee u een MD-speler of een andere externe bron verbonden heeft, veranderen in "MD". U kunt de naam van de ingang voor meerdere aansluitingen niet in "MD" veranderen. Als u "None" (fabrieksinstelling) selecteert, wordt de naam opnieuw in de oorspronkelijk ingevoerde naam veranderd.

Timer

Stel de tijd in (➔P12) en voer de instellingen voor het alarm uit. (➔P34)

System Information

Het MAC-adres van dit toestel en de huidige firmwareversie zullen afgebeeld worden.

Factory Reset

Zet de instellingen van dit toestel opnieuw op de fabrieksinstellingen. Wij raden aan dat u

de instellingen die u veranderd heeft noteert voordat u verder gaat met resetten naar een fabrieksinstelling. Selecteer "Yes" en bevestig om verder te gaan. Het toestel zal automatisch op stand-by gezet worden wanneer het initialiseren beëindigd is.

Update

U zult niet in staat zijn "Update" te selecteren als er geen update van de firmware is.

■ **via Network**

Druk op ENTER om te selecteren of u de firmware via het netwerk wilt updaten.

■ **via USB**

Druk op ENTER om te selecteren of u de firmware via USB wilt updaten.

Web Setup

U kunt Wi-Fi-connectie-instellingen maken m.b.v. een web browser op een computer. Zorg ervoor dat uw computer draadloos aangesloten is op de router. Als dit toestel verbonden is aan de router m.b.v. de ethernet-kabel, kunt u deze instelling niet maken.

1. Schakel het toestel in.
2. Druk op ⚙ om de afstandsbediening, selecteer "Wi-Fi" in "Network" - "Connection Type" en selecteer daarna "Wi-Fi Setup".
3. Druk op ▲/▼ om "Use iOS Device" te selecteren en druk op ENTER.
4. In de lijst van draadloze LAN-verbindingen op uw computer, selecteer SSID van dit toestel (softap_0009B0xxxxxx).
 - "xxxxxx" in SSID is de laagste drie bytes van het MAC-adres.
5. Open de web browser op uw computer en bezoek <http://192.168.200.1>.
6. Het "Web Setup"-menu wordt afgebeeld. Regelt netwerkinstellingen voor dit toestel.
 - Afhankelijk van de uitrusting die gebruikt wordt of verbindingsumgeving, zou deze functie niet kunnen werken.
 - Raadpleeg juiste gebruiksaanwijzing voor informatie betreffende werking van de computer.
 - Aangezien dit soort verbinding niet gecodeerd is, zou er een klein veiligheidsrisico bij betrokken kunnen zijn.



Firmware-update

De bijwerkfunctie op dit toestel

Dit toestel heeft een functie voor het updaten van de firmware (de systeemsoftware) via het netwerk of de USB-poort. Dit stelt ons in staat verbeteringen aan te brengen op een verscheidenheid aan handelingen en om kenmerken toe te voegen.

Hoe te updaten

Er zijn twee methoden voor het updaten van de firmware: via het netwerk en via USB. Het voltooien van de update kan ca. 15 minuten duren voor beide methoden: via netwerk of via USB. Bovendien zijn bestaande instellingen gegarandeerd, ongeacht de gebruikte updatemethode.

- Bezoek voor de meest recente informatie over updates de website van ons bedrijf. Het is niet nodig de firmware van dit toestel te updaten als er geen update beschikbaar is.
- Wanneer uitgevoerd over het netwerk, kan het zelfs nog langer duren afhankelijk van de verbindingstatus.
- Tijdens een update, niet
 - Sluit ongeacht welke kabel, USB-opslagapparaat of hoofdtelefoon af en weer aan, of voer ongeacht welke handeling op de component uit, zoals de stroom ervan uitschakelen.
 - Verschaf u toegang tot dit toestel vanuit een PC of smartphone met gebruik van een applicatie

Disclaimer: Het programma en de bijbehorende online documentatie worden u bezorgd voor gebruik op eigen risico.

Wij zullen niet aansprakelijk worden gesteld en u heeft geen remedie voor schade voor aanspraken van welke aard ook met betrekking tot het gebruik van het programma of de bijbehorende online documentatie, ongeacht de rechtstheorie en of die uit een onrechtmatige daad of contractbreuk voortvloeien. In geen geval zullen wij aansprakelijk worden gesteld jegens u of een derde partij voor speciale, indirecte, incidentele schade of gevolgschade van welke aard ook, met inbegrip van, maar niet beperkt tot, compensatie, terugbetaling of schade met betrekking

tot het huidige en toekomstige verlies van winsten, verlies van gegevens, of om ongeacht welke andere reden.



De firmware bijwerken via netwerk

- Controleer of het apparaat is ingeschakeld en de verbinding met het internet is bevestigd.
 - Zet de controllercomponent (PC enz.) die is aangesloten op het netwerk uit.
 - Stop het afspelen van internet radio, USB-opslagapparaat of serverinhoud.
1. Het menu wordt weergegeven op het display als op de afstandsbediening op gedrukt wordt.

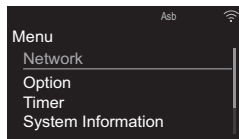

2. Druk op en ENTER om "Update" - "via Network" in volgorde te selecteren.

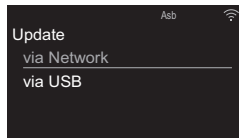

- U zult niet in staat zijn "Update" te selecteren als er geen update van de firmware is.
3. Druk op ENTER om de firmware te updaten.
- "Update Complete" wordt weergegeven wanneer de update is voltooid.
4. Druk op ON/STANDBY op het hoofdapparaat om de stroom van het toestel uit te schakelen. Als u niets doet, zal de stroom na 3 minuten automatisch uitgeschakeld worden. Het proces is voltooid en uw

firmware is geüpdatet naar de laatste versie.

Als een foutbericht wordt weergegeven: Wanneer zich een fout voordoet, wordt "*-* Error!" op het display van het toestel getoond. ("*" symboliseert een alfanumeriek teken.) Controleer het volgende:

- ***-01, *-10:** Ethernet-kabel niet gevonden. Sluit de Ethernet-kabel aan op de juiste wijze.
 - ***-02, *-03, *-04, *-05, *-06, *-11, *-13, *-14, *-16, *-17, *-18, *-20, *-21:** Internetverbindingfout. Controleer het volgende:
 - Of de router ingeschakeld is
 - Of dit toestel en de router verbonden zijn via het netwerk
- Probeer de voeding naar de unit en router af te sluiten en vervolgens opnieuw aan te sluiten. Dit kan het probleem oplossen. Als u nog steeds niet kunt verbinden met het internet kan de DNS-server of proxy-server mogelijk tijdelijk niet beschikbaar. Controleer de service-status met uw ISP-provider.
- **Overige:** Maak het netsnoer los en weer vast en herhaal de handelingen vanaf het begin.

Update via USB

- Maak een USB-opslagapparaat van 128 MB of groter gereed (formaat bestandssysteem FAT16 of FAT32).
- Wis alle gegevens die zijn opgeslagen op het USB-opslagapparaat.
- Zet de controllercomponent (PC enz.) die is aangesloten op het netwerk uit.
- Stop het afspelen van internet radio, USB-opslagapparaat of serverinhoud.
- Sommige USB-opslagapparaten kunnen lang duren om te laden, worden mogelijk niet correct geladen, of kunnen mogelijk niet goed worden gevoed,

- afhankelijk van het apparaat of de inhoud.
- Wij zullen niet aansprakelijk zijn voor verlies of beschadiging van gegevens van welke aard ook, of voor fouten tijdens het opslaan die voortvloeien uit het gebruik van het USB-opslagapparaat met dit toestel. Dank u voor uw begrip.
1. Sluit het USB-opslagapparaat aan op uw PC.
 2. Download het firmware-bestand van de website van ons bedrijf op uw PC en decomprimeer. Firmware-bestanden worden benoemd op de volgende manier:
ONKCRN****_*****_*.zip
- Pak het bestand uit op uw PC. Het aantal uitgepakte bestanden en mappen varieert afhankelijk van het model.
3. Kopieer alle uitgepakte bestanden en mappen naar de hoofdmap van het USB-geheugen.
 - Zorg ervoor dat u de uitgepakte bestanden kopieert.
 4. Verbind het USB-opslagapparaat met de USB-poort van dit toestel.
 - Als u een USB-harde schijf aansluit op de USB-aansluiting van het toestel, raden we u het gebruik van de lichtnetadapter aan op dit apparaat.
 - Als het USB-geheugen is gepartitioneerd zal elke sectie worden beschouwd als een onafhankelijk apparaat.
 5. Het menu wordt weergegeven op het display als op de afstandsbediening op de knop gedrukt wordt.

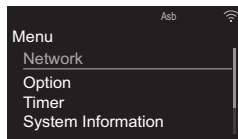

6. Druk op ▲/▼ en ENTER om "Update" - "via USB" in volgorde te selecteren.

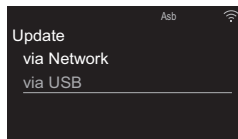

- U zult niet in staat zijn "Update" te selecteren als er geen update van de firmware is.
7. Druk op ENTER om de firmware te updaten.
- "Update Complete" wordt weergegeven wanneer de update is voltooid.
8. Druk op ON/STANDBY op het hoofdapparaat om de stroom van het toestel uit te schakelen. Als u niets doet, zal de stroom na 3 minuten automatisch uitgeschakeld worden. Het proces is voltooid en uw firmware is geüpdatet naar de laatste versie.
9. Verwijder het USB-opslagapparaat van dit toestel.

Als een foutbericht weergegeven wordt: Wanneer zich een fout voordoet, wordt "*-*-* Error!" op het display van het toestel getoond. Controleer het volgende:

- *-01, *-10: USB-opslagapparaat niet gevonden. Controleer of het USB-opslagapparaat of de USB-kabel goed naar binnen gestoken zijn in de USB-

poort van dit toestel.

Sluit het USB-geheugen aan op een externe voedingsbron als het zijn eigen voeding heeft.

- *-05, *-13, *-20, *-21: Het firmware-bestand is niet aanwezig in de hoofdmap van het USB-opslagapparaat of het firmware-bestand is voor een ander model. Probeer opnieuw vanaf de download van het firmware-bestand.
- **Overige:** Maak het netsnoer los en weer vast en herhaal de handelingen vanaf het begin.



Problemen oplossen

Alvorens de procedure te starten

Wanneer bediening onstabiel is, kunnen problemen opgelost worden door simpelweg de stroom aan te zetten of op stand-by te zetten of het netsnoer eruit/erin te doen, i.p.v. instellingen en bedieningen na te kijken. Probeer de eenvoudige maatregelen op zowel de unit als het aangesloten apparaat. Als u niet in staat bent het toestel op stand-by te schakelen wanneer u op ON/STANDBY drukt, druk dan op ON/STANDBY en houd die ingedrukt om naar stand-by te schakelen. Druk hierna op ON/STANDBY om het toestel te herstarten.

Het resetten van het toestel (hierdoor worden de instellingen van het toestel op de standaardwaarden gereset)

Als het probleem niet opgelost wordt na raadpleging van "Problemen oplossen", kan het probleem verholpen worden door het toestel te resetten naar de status die het had op het moment van verzending. Let op dat uw instellingen ook geïnitieerd zullen worden als u een reset verricht dus raden we aan dat u uw instellingen noteert voordat u het volgende doet.

1. Druk op de afstandsbediening op , selecteer "Factory Reset" - "Yes" in het menu en druk op ENTER.
2. Selecteer in het volgende scherm "Yes" en druk op ENTER.
3. Het toestel schakelt naar stand-by en de instellingen worden gereset.

■ Voeding

Kan het toestel niet inschakelen

- Trek de stekker van het netsnoer uit het stopcontact,

wacht 2 minuten of langer en steek de stekker weer in het stopcontact.

- Als de knoppen op het hoofdtoestel vergrendeld zijn, kan de stroom niet ingeschakeld worden met de knop op het hoofdtoestel. Het vergrendelingsteken wordt in dit geval op het display weergegeven. Om de stroom in te schakelen, wacht u tot het teken verdwenen is en voert u daarna de procedure op de afstandsbediening uit.

Het apparaat schakelt onverwachts uit

- Het toestel schakelt automatisch naar stand-by als de instelling "Option" - "Power Management" - "Auto Standby" in het menu werkt.
- Controleer of de luidspreker kabelsnoeren het achterpaneel raakt of de + kant en - kant korter zijn geworden. Als er contact of kortwording zijn, zal dit toestel automatisch naar stand-by schakelen.
- Als de stroom wordt uitgeschakeld en de controlelampjes op het voorpaneel continu knipperen, kan er een storing in de versterker zijn of kan het beveiligingscircuit in werking getreden zijn.
 - Als het TIMER-controlelampje knippert met intervallen van ongeveer 1 seconde: Er kan een storing geweest zijn in de versterkerssectie. Trek onmiddellijk de stekker uit het stopcontact en neem contact op met de verkoper of de ondersteuning van ons bedrijf.
 - Als het TIMER-controlelampje knippert met intervallen van ongeveer 0,5 seconde: Het beschermingscircuit kan in werking zijn getreden wegens afspelen op hoog volume. Verlaag het volume voor afspelen. Anders hebben de draden in de luidsprekerkabels hebben misschien het achterpaneel of andere draden aangeraakt. Verbind de draden zodat deze niet uit de aansluitingen van de luidspreker steken.

Als dezelfde symptomen herhaaldelijk optreden, zoals niet in staat zijn het toestel in te schakelen, trek dan onmiddellijk de stekker uit het stopcontact en neem contact op met de verkoper of de ondersteuning van ons bedrijf.

■ Een luidspreker produceert geen geluid

- Controleer of de polariteit van de luidsprekerkabels (+/-) correct is en of geen onbeklede draden in contact staan met metalen delen vlakbij de luidspreker aansluitingen.
- Zorg ervoor dat de luidsprekerkabels niet kortsluiten.
- Bij het afspelen van bronmateriaal die geen informatie bevat in het LFE-kanaal produceert de subwoofer geen geluid.
- Wanneer een koptelefoon met de -aansluiting verbonden is, komt geen geluid uit de luidsprekers.

■ Er komt geen geluid uit de externe apparaten

- Er is geen geluid als dit toestel gedempt wordt. Druk op of de afstandsbediening om dempen te annuleren.
- Bevestig dat de verbinding tussen de uitgangsaansluiting op het externe apparaat en de ingangsaansluiting op dit toestel correct is.
- Zet de ingangskeuzeschakelaar op dit toestel op de positie van de terminal waarmee het externe apparaat verbonden is.
- Controleer de digitale audio-uitganginstelling van de aangesloten component. Op sommige spelconsoles, zoals deze die ondersteuning bieden voor DVD, is



de standaardinstelling uit.

■ **Het display wordt niet verlicht**

- Het display kan gedimd worden terwijl de DIMMER werkzaam is. Druk op de DIMMER-knop en wijzig de helderheid van het display.

■ **Afstandsbediening**

- Zorg ervoor dat de batterijen met de polen in de juiste richting zijn geplaatst.
- Plaats nieuwe batterijen. Gebruik geen verschillende soorten batterijen of nieuwe en oude batterijen door elkaar.
- Zorg ervoor dat dit toestel niet wordt blootgesteld aan direct zonlicht of TL-verlichting van het type inverter. Verplaats indien nodig.
- Als dit toestel is geïnstalleerd in een rek of kast met gekleurde glazen deuren, of als de deuren gesloten zijn, zal de afstandsbediening mogelijk niet goed werken.

■ **Kan geen discs afspelen**

- Plaats de disc zo in de laden dat het etiket naar boven wijst.
- Afspelen zou niet mogelijk kunnen zijn als de disc krassen heeft of vuil is.
- Geluidsbestanden die worden beschermd door het auteursrecht kunnen niet worden afgespeeld.

■ **Kan geen USB-opslagapparaat/HDD**

afspelen

- Controleer of het USB-opslagapparaat of de USB-kabel goed naar binnen gestoken zijn in de USB-poort van het toestel.
- Sluit het USB-opslagapparaat af van het toestel en probeer het vervolgens opnieuw te verbinden.
- Dit toestel zou USB-opslagapparaten en HDD's soms niet kunnen herkennen als goede apparaten. Probeer dan dit toestel te schakelen naar stand-by en het dan weer aan te zetten.
- Afhankelijk van het type formaat kan de weergave mogelijk niet naar behoren werken. Controleer de types van de bestandsindelingen die worden ondersteund. (➔P16)
- Let op bij USB- en HDD-apparaten (➔P16)

■ **FM-ontvangst is zwak**

- Controleer de antenneaansluiting opnieuw.
- Scheidt de antenne van de luidsprekerkabels en het netsnoer.
- Zet het toestel uit de buurt van uw TV of PC.
- Voorbijgaande auto's en vliegtuigen kunnen interferentie veroorzaken.
- Betonmuren verzwakken radiosignalen.
- Luister naar de radiozender in mono.
- De FM-ontvangst kan helderder worden als u de antenne-aansluiting op de muur gebruikt, die voor de TV gebruikt wordt.

■ **Wi-Fi-verbinding**

- Probeer de stroomtoevoer van dit toestel en de router uit te schakelen en weer in te schakelen en probeer de router weer opnieuw op te starten.

Kan geen verbinding maken met het toegangspunt

- Controleer of de instelling van SSID en de versleuteling (WEP, enz.) correct is.
- Aansluiting op een SSID die multi-byte-tekens bevatten worden niet ondersteund. Geef een naam op voor de SSID van de draadloze LAN-router met behulp van single-byte alfanumerieke tekens en probeer het opnieuw.
- Wanneer de draadloze LAN-routerinstelling in stille modus is (modus om de SSID te verbergen) of wanneer er een verbinding is uitgeschakeld, wordt de SSID niet weergegeven. Verander de instelling en probeer nogmaals.

Verbonden met een andere SSID dan de geselecteerde SSID

- Sommige toegangspunten stellen u in staat meerdere SSID's voor één toestel in te stellen. Als u de automatisch instelknop op zo'n router gebruikt, kan het zijn dat u daarna verbinding maakt met een andere SSID dan de SSID waarmee u verbinding wenst te maken. Gebruik de verbindingmethode die u vraagt een password in te voeren als dit gebeurt.

Het afspelen wordt onderbroken en de communicatie werkt niet

- Verklein de afstand vanaf het toegangspunt of verwijder obstakels voor een betere zichtbaarheid en probeer het opnieuw. Plaats het toestel niet in de buurt van magnetrons of andere toegangspunten. Het wordt aanbevolen om het toegangspunt en het toestel in dezelfde kamer te plaatsen.
- Als er zich een metaal voorwerp in de buurt van het toestel bevindt, kan draadloze LAN-verbinding mogelijk niet werken, omdat de metalen invloed kunnen hebben op de radiogolven.
- Als andere toegangspunten vlakbij het toestel



gebruikt worden, kunnen verschillende problemen zoals de onderbreking van het afspelen en de communicatie optreden. U kunt deze problemen voorkomen door het veranderen van het kanaal van het toegangspunt. Zie voor instructies over het wijzigen van de kanalen de handleiding die bij het toegangspunt verstrekt is.

■ **Netwerkfunctie**

- Als u geen netwerkdienst kunt selecteren, zal die selecteerbaar worden als de netwerkfunctie gestart is.
- Probeer de stroomtoevoer van dit toestel en de router uit te schakelen en weer in te schakelen en probeer de router weer opnieuw op te starten.

Kan geen toegang krijgen tot de internetradio

- Bepaalde netwerkdiensten of inhoud beschikbaar via het toestel zijn mogelijk niet beschikbaar in geval dat de serviceprovider de service beëindigt.
- Zorg ervoor dat uw router en modem juist zijn aangesloten, en zorg ervoor dat ze beide zijn ingeschakeld.
- Afhankelijk van de ISP is instellen van de proxyserver noodzakelijk.
- Zorg ervoor dat de gebruikte router en/of modem worden ondersteund door uw ISP.

Kan geen toegang krijgen tot de netwerkserver

- Dit toestel moet met dezelfde router verbonden worden als de netwerkserver.
- Dit toestel is compatibel met Windows Media® Player 11 of 12 netwerkserver van NAS die compatibel zijn met de thuisnetwerkfunctie. Verder als een PC gebruikt wordt, kunnen alleen muziekbestanden afgespeeld worden die

geregistreerd zijn in de bibliotheek van Windows Media® Player.

Afspelen stopt tijdens het luisteren naar muziekbestanden op de netwerkserver

- Wanneer de PC als netwerkserver fungeert, probeer dan alle applicatiesoftware anders dan de serversoftware (Windows Media® Player 12, enz.) af te sluiten.
- Als de PC aan het downloaden is of grote bestanden kopieert, kan het afspelen worden onderbroken.

De albumnamen en artiestnamen voor de Music Server worden niet afgebeeld

- Metagegevens, zoals albumnamen en artiestnamen moeten herkend worden op de server voor distributie naar dit toestel, dus dit hangt af van de specificaties van de NAS of server die u gebruikt.
- De bestandformaten die ondersteund worden zijn afhankelijk van de NAS of serversoftware. Voor details, contact opnemen met de fabrikant van NAS of de serversoftware.

Album art in Music Server wordt soms wel soms niet weergegeven

- Music Server hangt af van de specificaties van de serversoftware.
- De formaten die ondersteund worden zijn afhankelijk van de serversoftware.
- Voor details, contact opnemen met de fabrikant van de serversoftware.

■ **BLUETOOTH-functie**

- Probeer de stroom van het toestel in-/uit te schakelen en het apparaat dat geactiveerd is voor draadloze BLUETOOTH technologie in-/uit te

schakelen. Het heropstarten van het apparaat dat geactiveerd is voor draadloze BLUETOOTH technologie kan effectief zijn.

- De apparaten die geactiveerd zijn voor draadloze BLUETOOTH-technologie moeten het A2DP-profiel ondersteunen.
- In de nabijheid van componenten zoals een magnetron of een draadloze telefoon, die gebruik maken van de radiogolf in het 2,4 GHz-bereik, kan een radiogolfinterferentie optreden die het gebruik van dit toestel uitschakelt.
- Als zich een metaal voorwerp in de buurt van het toestel bevindt, kan BLUETOOTH verbinding mogelijk niet werken omdat het metaal van invloed kan zijn op de radiogolven.
- Om te reageren op de handelingen die op de afstandsbediening van dit toestel uitgevoerd worden, moet het apparaat dat geactiveerd is voor draadloze BLUETOOTH technologie het AVRCP-profiel ondersteunen.
- Houd er rekening mee dat bediening met de afstandsbediening niet altijd gegarandeerd wordt met alle apparaten die geactiveerd zijn voor draadloze BLUETOOTH technologie.

Kan geen verbinding met dit toestel maken

- Controleer of de BLUETOOTH-functie van het apparaat dat geactiveerd is voor draadloze BLUETOOTH-technologie ingeschakeld is.
- Als een reeds gepaard toestel niet verbonden kan worden, wis dan de informatie over het pairen op het apparaat dat geactiveerd is voor draadloze BLUETOOTH technologie, en voer het pairen vervolgens opnieuw uit.

Muziek afspelen is niet beschikbaar op het toestel, zelfs niet nadat de BLUETOOTH-verbinding



succesvol is

- Als het geluidsvolume van uw apparaat dat geactiveerd is voor draadloze BLUETOOTH technologie laag is ingesteld, zal de weergave van audio mogelijk niet beschikbaar zijn. Verhoog het volume op het apparaat dat geactiveerd is voor draadloze BLUETOOTH technologie.
- Sommige apparaten die geactiveerd zijn voor draadloze BLUETOOTH-technologie kunnen uitgerust zijn met een keuzeschakelaar voor verzenden/ontvangen. Selecteer de verzendmodus.

Geluid wordt onderbroken

- Er is mogelijk een probleem met het apparaat dat geactiveerd is voor draadloze BLUETOOTH-technologie. Controleer de informatie op het internet.

■ Opslaan en wissen van de muziek op een USB HDD, die net dit toestel verbonden is via een computer

Als een HDD, die met dit toestel geformatteerd is, verbonden is met een computer, worden de bestanden niet weergegeven of kunnen die niet door de computer gelezen of beschreven worden.

- Aangezien de HDD, die met dit toestel geformatteerd is, geformatteerd is met een speciaal formaat, zal het niet mogelijk zijn de bestanden te zien of te lezen/schrijven, zelfs niet wanneer verbinding met een computer gemaakt is (Windows of Mackintosh).

Dit toestel wordt niet weergegeven in de lijst met apparaten die met netwerken verbonden zijn, op de computer.

- Wanneer dit toestel ingeschakeld is, kunt u geen

computer gebruiken om u toegang te verschaffen tot de HDD die verbonden is met de USB-poort op de achterkant van het hoofdtoestel. U dient eerst "Network Standby" op "On (USB Power)" te zetten en dit toestel daarna op stand-by te schakelen. Selecteer in het menu "Option" - "Power Management" - "Network Standby", selecteer daarna "On (USB Power)" en druk op ENTER, druk tenslotte op  op de afstandsbediening om dit toestel op stand-by te schakelen



Overige opmerkingen

■ CD's

Voorzorgsmaatregelen voor het afspelen

- Er kunnen compact discs (CD's) met het volgende logo op het etiket gebruikt worden.



- * Dit toestel ondersteunt CD-R en CD-RW-discs. Houd er rekening mee dat sommige discs mogelijk niet kunnen worden afgespeeld wegens de kenmerken van de disc, krassen, vuil of de opnamestatus.
- Gebruik nooit discs die een ongebruikelijke vorm hebben (zoals hartvormige of achthoekige discs). Deze soorten discs kunnen vastlopen en het toestel schade berokkenen.
- Sommige audio-CD's met een kopieerbeveiligingsfunctie komen niet overeen met de officiële normen voor CD's. Dit zijn speciale discs en kunnen niet door dit toestel worden afgespeeld.
- Gebruik geen discs met resten cellofaan erop, gehuurde discs met afgebladderde etiketten of discs met decoratieve etiketten. Dit type disc kan vast komen te zitten in het toestel of kan het toestel schade berokkenen.
- Laat een CD-R/CD-RW met een etiket dat door een inkjet printer afgedrukt is nooit lange tijd in het toestel zitten. De disc kan vast komen te zitten in het toestel of kan het toestel schade berokkenen.

■ Condensvorming

Er kunnen waterdruppels binnenin het toestel ontstaan als het van een koude plaats naar een warme ruimte meegenomen wordt of als een koude ruimte snel verwarmd wordt door een verwarming. Dit wordt condens genoemd. Dit kan niet alleen een slechte werking van het toestel veroorzaken maar ook de disc of onderdelen van het toestel schade berokkenen. Wij raden aan de discs uit het toestel te halen als het toestel een poosje niet gebruikt zal worden. Als de mogelijkheid bestaat dat condens opgetreden is, trek het netsnoer dan los en laat het toestel minstens 3 uur op kamertemperatuur.



Algemene specificaties

■ Versterkerdeelte

RMS-uitgangsvermogen

- 40 W + 40 W (1 kHz, 10%, T.H.D 4 Ω)

Eigenschappen toonregeling

- ±6 dB (60 Hz (BASS))
- ±6 dB (10 kHz (TREBLE))

Luidsprekerimpedantie

- 4 Ω - 16 Ω

Overeenkomstige impedantie hoofdtelefoon

- 16 Ω - 50 Ω (3,5 mm stereo mini-aansluiting)

Aanbevolen impedantie hoofdtelefoon

- 32 Ω

■ Tuner gedeelte

Tunen Frequentiebereik (FM)

- 87,5 MHz - 108,0 MHz, RDS

Tunen Frequentiebereik (DAB)

- 174,928 MHz - 239,200 MHz

Voorkeuzezender

- 40

■ Netwerksectie

Bedrade LAN

- Ethernet-aansluiting
- 10BASE-T/100BASE-TX

Draadloos LAN (Wi-Fi)

- IEEE 802.11 a/b/g/n standaard
- 5 GHz/2,4 GHz band

■ Bluetooth Sectie

Communicatie-systeem

- BLUETOOTH Specificatie versie 4.1+LE

Frequentieband

- 2,4 GHz (2,402 GHz - 2,480 GHz)

Modulatiemethode

- FHSS (Freq Hopping Spread Spectrum)

Compatibele Bluetooth-profielen

- A2DP 1.2
- AVRCP 1.3
- HOGP-Host (Client)
- HOGP-HID Apparaat (Server)
- HID Service (HIDS)

Overeenkomst inhoudbeveiliging

- SCMS-T

Ondersteunde codecs

- SBC
- AAC

Zendbereik (A2DP)

- 20 Hz - 20 kHz (Bemonsteringsfrequentie 44,1 kHz)

MAXIMUM communicatiebereik*

- (Gezichtslijn ongev.) 10 m Klasse 2
- * Het daadwerkelijke bereik zal variëren afhankelijk van factoren zoals obstakels tussen apparaten, magnetische velden rondom een magnetron, statische elektriciteit, draadloze telefoon, ontvangstgevoeligheid, prestaties van antenne, besturingssysteem, software-toepassing, enz.

■ Algemeen

Voeding

- AC 220 - 240 V, 50/60 Hz

Stroomverbruik

- 36 W
- 0,5 W (In Stand-by)
- 2,5 W (In Stand-by, Network Standby : On, Network : Wired)
- 2,9 W (In Stand-by, Network Standby : On, Network : Wi-Fi)
- 2,9 W (In Stand-by, Bluetooth Wakeup : On)
- 2,9 W (In Stand-by, Network Standby : On, Network : Wi-Fi, Bluetooth Wakeup : On)

Auto Standby

- On (20 min) / Off

Afmetingen (B x D x H)

- 215 mm x 117 mm x 295 mm
(8-1/2" x 4-3/5" x 11-3/5")

Gewicht

- 2,7 kg (6 lbs.)

Maximum vermogen radiofrequentie uitgezonden in de frequentieband(en)

- 2400 - 2483,5 MHz: 20 dBm
- 5150 - 5350 MHz: 22 dBm
- 5470 - 5725 MHz: 22 dBm

■ Ingangsaansluitingen

Analoge Ingang

- LINE IN : 1



Digitale Ingang

- OPTICAL : 1 (Max Fs: 192 kHz)
- COAXIAL : 1 (Max Fs: 192 kHz)

■ Uitgangsaansluitingen

- LINE OUT: 1
- SUBWOOFER PRE OUT: 1

■ Andere aansluitingen

- USB
 - Voorkant: 1 (Ver. 2.0, 5 V/0,5 A)
 - Achterkant: 1 (Ver. 2.0, 5 V/1,0 A)
- ETHERNET: 1
- RI: 1



Licentie en handelsmerken

For DTS patents, see <http://patents.dts.com>. Manufactured under license from DTS, Inc. DTS and Play-Fi are registered trademarks of DTS, Inc. © DTS, Inc. All Rights Reserved.



The Wi-Fi CERTIFIED Logo is a certification mark of Wi-Fi Alliance®.



AirPlay, iPad, iPhone, iPod, iPod classic, iPod nano and iPod touch are trademarks of Apple Inc., registered in the U.S. and other countries.

iPod Air and iPad mini are trademarks of Apple Inc.

“Made for iPod”, “Made for iPhone” and “Made for iPad” mean that an electronic accessory has been designed to connect specifically to iPod, iPhone, or iPad, respectively, and has been certified by the developer to meet Apple performance standards. Apple is not responsible for the operation of this device or its compliance with safety and regulatory standards.

Please note that the use of this accessory with iPod, iPhone or iPad may affect wireless performance.

AirPlay works with iPhone, iPad, and iPod touch with iOS 4.3.3 or later, Mac with OS X Mountain Lion or later, and PC with iTunes 10.2.2 or later.



The Bluetooth® word mark and logos are registered trademarks owned by Bluetooth SIG, Inc.

The Spotify software is subject to third party licenses found here: <https://developer.spotify.com/esdk-third-party-licenses/>

This product is protected by certain intellectual property rights of Microsoft. Use or distribution of such technology outside of this product is prohibited without a license from Microsoft.

Windows 7, Windows Media, and the Windows logo are trademarks or registered trademarks of Microsoft Corporation in the United States and/or other countries.

macOS is a trademark of Apple Inc., registered in the U.S. and other countries.

DSD and the Direct Stream Digital logo are trademarks of Sony Corporation.

All other trademarks are the property of their respective owners. / Toutes les autres marques commerciales sont la propriété de leurs détenteurs respectifs. / El resto de marcas comerciales son propiedad de sus respectivos propietarios. / Tutti gli altri marchi di fabbrica sono di proprietà dei rispettivi proprietari. / Alle anderen Warenzeichen sind das Eigentum ihrer jeweiligen Eigentümer. / Alle andere handelsmerken zijn eigendom van de desbetreffende rechthebbenden. / Alla andra varumärken tillhör deras respektive ägare.

ONKYO

1-10-5 Yokoami, Sumida-ku, Tokyo 130-0015 Japan
<http://www.onkyo.com/>

<U.S.A.>

18 Park Way, Upper Saddle River, N.J. 07458, U.S.A.
For Dealer, Service, Order and all other Business Inquiries:
Tel: 201-785-2600 Fax: 201-785-2650
<http://www.us.onkyo.com/>

For Product Support Team Only:
1-800-229-1687
<http://www.us.onkyo.com/>

<Germany>

Gutenbergstrasse 3, 82178 Puchheim, Germany
Tel: +49-8142-4401-0 Fax: +49-8142-4208-213
<http://www.eu.onkyo.com/>

<UK>

Anteros Building, Odyssey Business Park, West End Road, South Ruislip,
Middlesex, HA4 6QQ United Kingdom
Tel: +44 (0)871-200-1996 Fax: +44 (0)871-200-1995
For Product Support only: +44 (0)208-836-3510
<http://www.uk.onkyo.com/en/>

<France>

6, Avenue de Marais F - 95816 Argenteuil Cedex FRANCE
For Product Support only: +33 969 368 138
<http://www.fr.onkyo.com/fr/>

<Hong Kong>

Unit 1033, 10/F, Star House, No 3, Salisbury Road, Tsim Sha Tsui Kowloon,
Hong Kong.
Tel: +852-2429-3118 Fax: +852-2428-9039
<http://www.hk.onkyo.com/>

<PRC>

302, Building 1, 20 North Chaling Rd., Xuhui District, Shanghai, China 200032,
Tel: +86-21-52131366 Fax: +86-21-52130396
<http://www.cn.onkyo.com/>

<Asia, Oceania, Middle East, Africa>

Please contact an Onkyo distributor referring to Onkyo SUPPORT site.
<http://www.intl.onkyo.com/support/>

The above-mentioned information is subject to change without prior notice.
Visit the Onkyo web site for the latest update.

(C) Copyright 2017 Onkyo & Pioneer Corporation Japan. All rights reserved.
Onkyo group has established its Privacy Policy, available at [<http://www.onkyo.com/privacy/>].

SN 29403252

F1710-0



* 2 9 4 0 3 2 5 2 *

ONKYO

CR-N775D

NETWORK CD RECEIVER

Instruction Manual

Mode d'emploi

Manual de instrucciones

Manuale di istruzioni

Bedienungsanleitung

Gebruikershandleiding

Grundläggande bruksanvisning

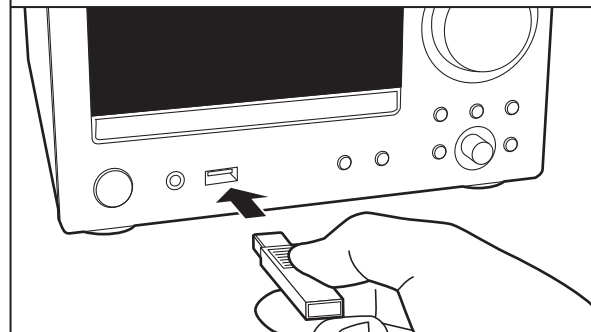
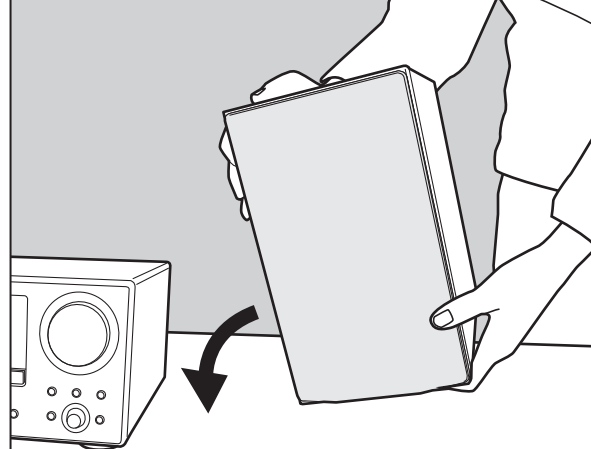



Innehållsförteckning

| | | | |
|---|----|--------------------------------|----|
| Innan du börjar | | | |
| Vad som finns i förpackningen | 3 | Andra anmärkningar: | 51 |
| Delarnas namn | | Allmänna specifikationer | 52 |
| Frontpanel | 4 | Licens och varumärke | 54 |
| Bakpanel | 5 | | |
| Fjärrkontroll | 6 | | |
| Display | 7 | | |
| Installera | | | |
| Ansluta högtalarna | 8 | | |
| Ansluta antennen och nätkabeln, etc. | 9 | | |
| Grundinställning | | | |
| Sätta på strömmen och grundinställning | 10 | | |
| Inställning av tiden | 12 | | |
| Uppspelning | | | |
| Uppspelning av CD-skivor | 13 | | |
| Usb-lagringenhet/HDD | 15 | | |
| Internetradio | 18 | | |
| Spotify | 19 | | |
| Lyssna på FM-radio | 20 | | |
| Lyssna på DAB digitalradio | 23 | | |
| BLUETOOTH® Uppspelning | 26 | | |
| AirPlay® | 27 | | |
| Spela upp ljud från en extern enhet | 28 | | |
| Music Server | 30 | | |
| Användning av en dator för att spara och radera musik på en usb-HDD som är ansluten till den här apparaten | 33 | | |
| Använda alarmet för att starta uppspelningen | 34 | | |
| Skriva in text, justera ljudkvaliteten, etc. | 36 | | |
| Använda appar | 37 | | |
| Ytterligare information | | | |
| Ytterligare information om uppspelningsfunktioner | 38 | | |
| Avancerade inställningar | | | |
| Avancerade inställningar | 39 | | |
| Uppdatering av den fasta programvaran | 44 | | |
| Övrigt | | | |
| Felsökning | 47 | | |

Vad som finns i förpackningen

1

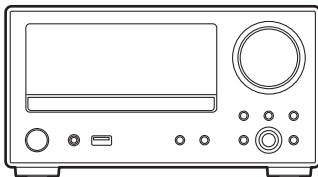

2

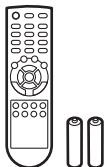

3

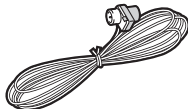

4

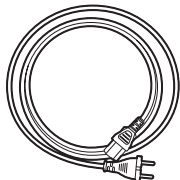

1. Huvudapparat (1)
 2. Fjärrkontroll (RC-961S) (1), Batterier (AAA/R03) (2)
 3. DAB/FM-trådentenn (1)
 4. Nätkabel (1)
 - Snabbstartsguide (1)
- * Det här dokumentet är en onlinebruksanvisning.
Den följer inte med som ett tillbehör.

- Nätkabeln får inte anslutas innan alla andra kabelanslutningar har slutförts.
- Anslut högtalare med en impedans på 4 Ω till 16 Ω .
- Vi kommer inte att ta något ansvar för skador som uppstår på grund av anslutning av utrustning som tillverkats av andra företag.
- Uppdateringar av den inbyggda programvaran kan introducera funktioner och tjänsteleverantörer kan lägga ned sina tjänster, vilket innebär att vissa nätverkstjänster och visst innehåll kanske inte är tillgängliga i framtiden. Dessutom kan tillgängliga tjänster variera beroende på vilket område du befinner dig i.
- Mer information om uppdateringen av det fasta programmet kommer att publiceras på vår webbplats, etc.
- Specifikationer och utseende kan ändras utan föregående meddelande.

Frontpanel

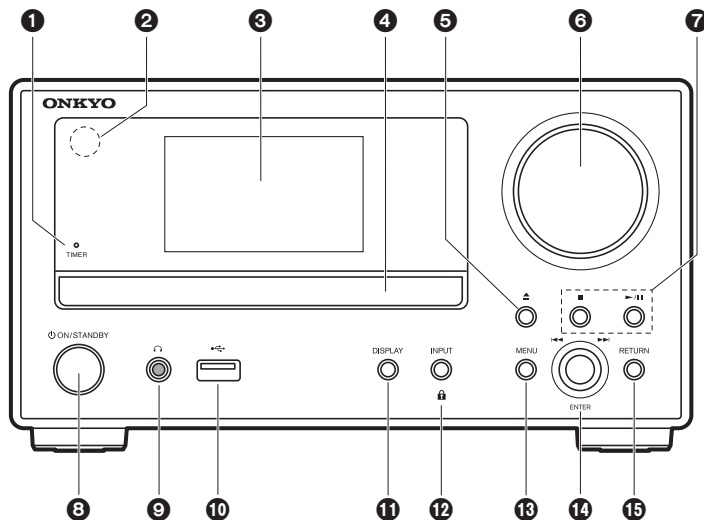

1. TIMER-indikator: Denna lyser när alarmet ställts in.
2. Fjärrkontrollsensor: Tar emot signaler från fjärrkontrollen.
 - Fjärrkontrollens signalområde är inom cirka 23'/7 m, med en vinkel på 30° på var sida om.
3. Display (→P7)
4. Skivfack: Placera skivan här. Det går även att använda 8 cm-skivor.
5. ▲-knappen: Öppnar eller stänger skivfacket.
6. Volymratt: Justerar volymen. Justerar mellan 0 och 50.
 - Volymindikator: Denna lyser vitt när apparaten är på.
7. Spela-knappen:
 - : Stoppar uppspelningen.
 - ▶/|| : Spelar upp eller pausar uppspelningen.
 - Beroende på inmatningen, kanske funktionen inte startar.
8. ON/STANDBY-knapp: Sätter på enheten eller sätter den i standbyläge.
9. ⌂-uttag: Här kan du ansluta ett par stereohörlurar med minikontakt (Ø1/8"/3,5 mm).
10. USB-port: Anslut en usb-lagringsenhet eller HDD (hårddisk) för att spela musikfiler. Du kan också förse USB-enheter (maximalt 5 V/0,5 A) med ström med en USB-kabel.
 - Om du tänker ansluta en hårddisk som kräver mer än 5 V/0,5 A, anslut till USB-porten på apparatens baksida (maximalt 5 V/1 A).
11. DISPLAY-knappen: Växlar informationen som visas på displayen.
 - Beroende på inmatningen, kanske funktionen inte startar.
 - Om "Bluetooth Wakeup / Clock Call" är inställd på On, visas den aktuella tiden när du trycker på den i standbyläge. (→P41)
12. INPUT-knappen: Växlar ingångskällan som ska spelas. (CD / NETWORK / BLUETOOTH / USB Front / USB Rear / COAXIAL / OPTICAL / LINE / DAB / FM)
13. 🔒-knappen: Om du trycker på den i cirka 5 sekunder, låses knapparna på huvudapparaten och de går inte att använda. Tryck på och håll kvar den för att låsa upp dem igen.
13. MENU-knappen: Visar menyn. (→P39)
14. ENTER-knapp, hoppa över-ratt (◀◀|▶▶):
 - Vid uppspelning vrider du vänster eller höger för att välja mapp eller fil och sedan trycker du för att bekräfta.
 - Beroende på inmatningen, kanske funktionen inte startar.
 - När menyn visas vrider du på ratten för att välja alternativ och trycker på den för att bekräfta inställningarna.
15. RETURN-knappen: Tryck för att gå tillbaka till den föregående inställningen.

Bakpanel

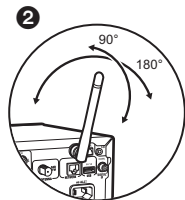
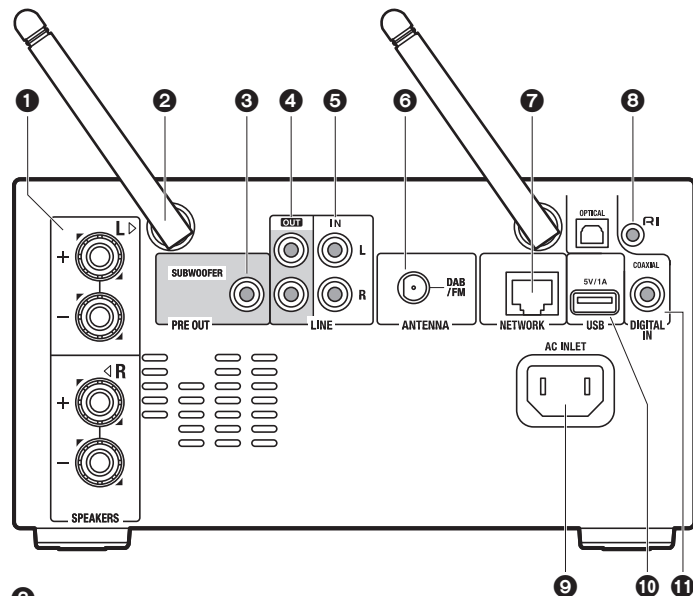

1. **SPEAKERS-kontakter:** Anslut högtalarna med högtalarkablarna.
2. **Trådlöst antenn:** Används vid wifi-anslutning eller vid användning av en enhet som är kompatibel med den trådlösa överföringstekniken **BLUETOOTH**. Justera deras vinklar i enlighet med anslutningsstatus.
3. **SUBWOOFER PRE OUT-uttag:** Anslut en subwoofer med inbyggd förstärkare.
4. **LINE OUT-uttag:** Anslut en inspelningsenhet, som en kassettbandspelar. Anslut till LINE IN-uttagen på inspelningsenheten med en analog ljudkabel.
5. **LINE IN-uttag:** Du kan spela upp ljudet från en extern enhet, som en tv, genom att ansluta med hjälp av en analog ljudkabel.
6. **DAB/FM ANTENNA-uttag:** Anslut den medföljande DAB/FM-trådentennen.
7. **NETWORK-uttag:** Anslut till nätverket med en ethernet-kabel.
8. **RI-uttag:** Anslut en Onkyo-produkt med ett RI-uttag med hjälp av en RI-kabel för att synkronisera den med den här apparaten. (→P29)
9. **AC INLET:** Anslut den medföljande nätkabeln.
10. **USB-port:** Anslut en usb-lagringseenhet eller HDD (hårddisk) för att spela musikfiler. Du kan också förse USB-enheter (maximalt 5 V/1 A) med ström med en USB-kabel. Det går också att spara eller radera musikfiler på usb-HDD:n med en dator via nätverket. (→P33)
11. **DIGITAL IN OPTICAL/COAXIAL-uttag:** Du kan spela upp digitalt ljud från en extern enhet, som en tv, genom att ansluta med hjälp av en digital optisk kabel eller en digital koaxialkabel.

Fjärrkontroll

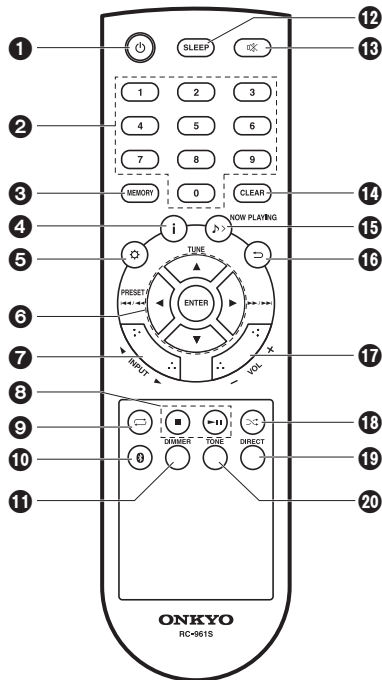

1. -knappen: Sätter på enheten eller sätter den i standbyläge.
2. Sifferknappar: Använd dessa för att direkt skriva in cd-spårnummer när du väljer spår.
3. MEMORY-knappen: Används för att registrera favoritradiostationer.
4. -knapp: Växlar informationen som visas på displayen.
 - Beroende på inmatningen, kanske funktionen inte startar.

Om "Bluetooth Wakeup / Clock Call" är inställd på On, visas den aktuella tiden när du trycker på den i standbyläge. (→P41)
5. -knapp: Visar meny. (→P39)
6. Markörknappar, ENTER-knapp: Välj alternativet med markörknapparna och tryck på ENTER för att bekräfta.

TUNE ▲/▼: Används för att välja radiostationer.

PRESET ◀/▶: Används för att välja stationer som har registrerats.

Spela-knappen:

◀◀/◀◀: Går tillbaka till början av det spår som spelas. Tryck på den igen för att gå tillbaka till föregående spår.

Tryck och håll ned för att spola tillbaka spåret snabbt.

▶▶/▶▶: Går till nästa spår, om du trycker på den under uppspelning.

Tryck och håll kvar för att snabbspola genom spåret.

 - Beroende på inmatningen, kanske funktionen inte startar.
7. INPUT ◀/▶-knappar: Växlar ingångskällan som ska spelas. (CD / NETWORK / BLUETOOTH / USB Front / USB Rear / COAXIAL / OPTICAL / LINE / DAB / FM)
8. Spela-knappen:

- : Stoppar uppspelningen.
 - ▢▢ : Spelar upp eller pauser uppspelningen.
 - Beroende på inmatningen, kanske funktionen inte startar.
9. -knapp: Ställer in upprepad uppspelning.
 10. -knapp: Ändrar ingång till BLUETOOTH.
 11. DIMMER-knappen: Du kan justera displayens ljusstyrka i tre steg. Det går inte att stänga av den helt.
 12. SLEEP-knappen: Ställ in insomningstidern. När den inställda tiden (30, 60 eller 90 minuter) har gått, växlar apparaten till standby. Om du trycker på SLEEP-knappen efter att den ställts in, visas tiden som är kvar innan den sätts i viloläge.
 13. -knapp: Stänger av ljudet temporärt. Tryck på den igen när du vill få tillbaka ljudet.
 14. CLEAR-knappen: När FM/DAB väljs, raderas en snabbvalsstation.
 15. -knapp: När du har ändrat displayen under till exempel uppspelning, gör den här knappen att displayen återgår till att visa information om filen som spelas upp.
 16. -knapp: Tryck för att gå tillbaka till den föregående inställningen.
 17. VOL +/--knappar: Justerar volymen. Justerar mellan 0 och 50.
 18. -knapp: Ställer in slumpmässig uppspelning.
 19. DIRECT-knappen: Växlar DIRECT-läget mellan av och på. (→P36)
 20. TONE-knappen: Justera ljudkvaliteten. (→P36)



Display

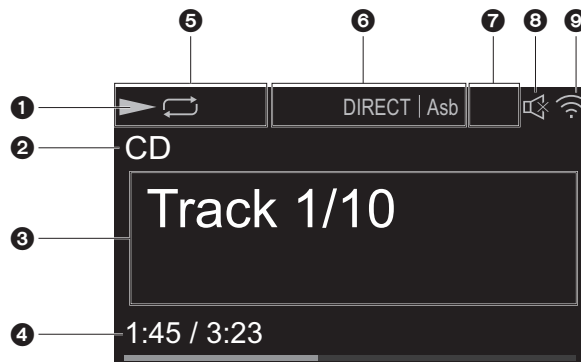

1. Visar uppspelningsstatus.
2. Källan visas.
(CD / NETWORK / Internet service / BLUETOOTH / USB Front / USB Rear / COAXIAL / OPTICAL / LINE / DAB / FM)
3. Spårnumret eller namnet på filen, artisten, albumet, stationen, etc., visas.
▶◀◀: Visas när en fm-sändning tas emot.
4. Filens uppspelningsstatus visas. Den kanske inte kan visas beroende på ingången eller filen.
5. Lyser i följande situationer.
◻: När repetera alla spår är på
◻◻: När repetera ett spår är på
◻◻◻: När slumpmässig uppspelning är på
STEREO: Tar emot en fm-stereosändning.
MONO: Tar emot en fm-sändning i mono
AUTO: När FM-kanalinställningsläget är automatiskt.
6. Lyser i följande situationer.
Asb: När Auto Standby-funktionen är aktiverad. (→P40)
PM.Bass: När PM.Bass är aktiverad. (→P36)
7. Lyser i följande situationer.
DSD: När en DSD-fil spelas.
8. Denna visas när ljudavstängningen är på.
9. Lyser i följande situationer.
🔌: När anslutningsinställningen på apparaten står på "Wired" och apparaten är ansluten till nätverket.
!🔌: När anslutningsinställningen på apparaten står på "Wired" och apparaten inte är ansluten till nätverket.
📶: När anslutningsinställningen på apparaten står på "Wi-Fi" och apparaten är ansluten till nätverket.
!📶: När anslutningsinställningen på apparaten står på "Wi-Fi" och apparaten inte är ansluten till nätverket.



Ansluta högtalarna

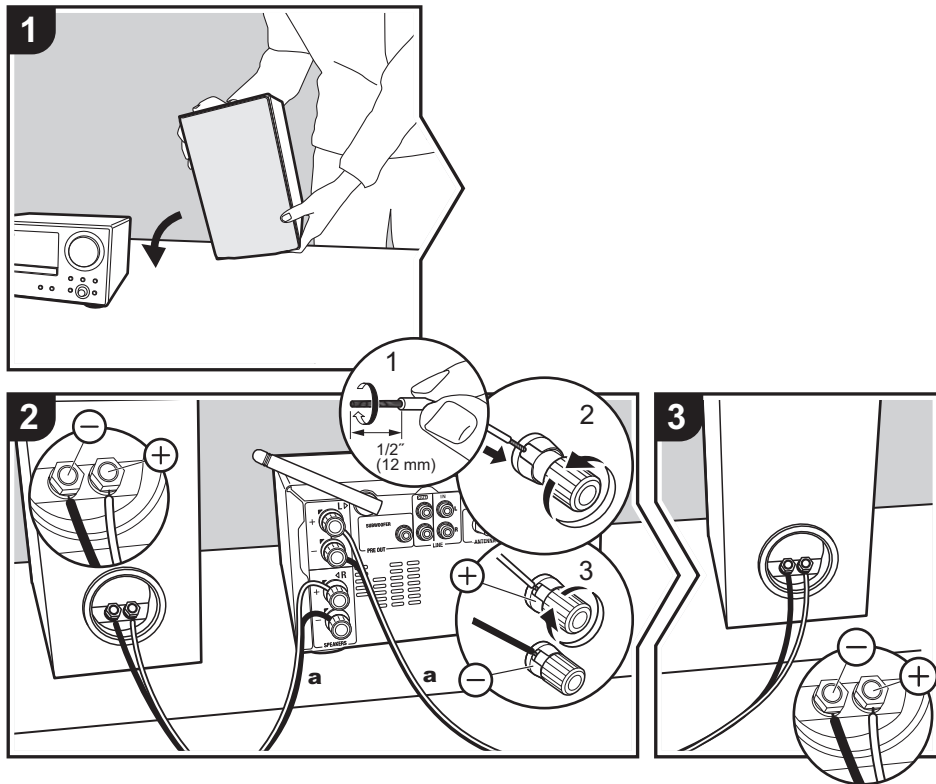

Se bilden för anslutning av högtalarsystemet. Tvinn högtalkabelns ledningar hårt innan du för in dem i SPEAKERS kontakterna. Efter att ha satt i högtalkablarna, drar du åt kontakterna ordentligt genom att vrida dem till höger. Anslut enhetens och högtalarens uttag korrekt (+ till + och - till -) för varje kanal. Om anslutningen är felaktig kan basljudet bli dåligt på grund av omvänd fas. Se också till att de oskyddade högtalkablarna inte sticker ut från högtalaruttagen när du ansluter dem. Om de oskyddade högtalkablarna rör vid den bakre panelen eller om kablarna för + och - rör vid varandra, kan skyddskretsen aktiveras och strömmen kan stängas av.

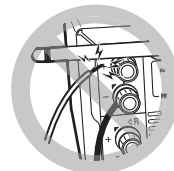

Du kan också ansluta en subwoofer med inbyggd förstärkare för att förstärka basåtergivningen ännu mer. Använd en subwooferkabel för att ansluta den.

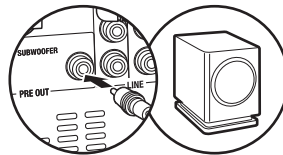

Ansluta antennen och nätkabeln, etc.

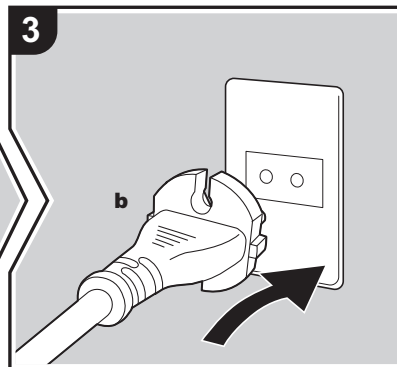
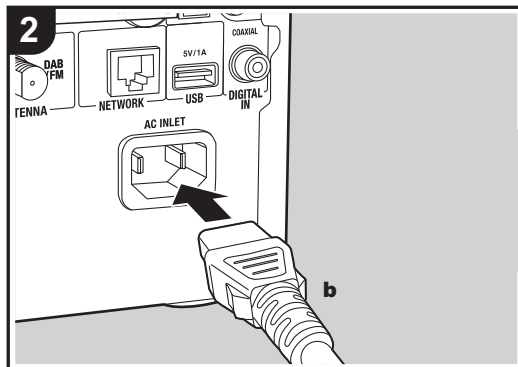
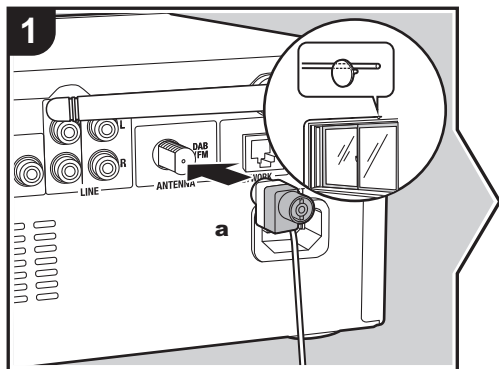

a DAB/FM-trådontenn, **b** Nätkabel

Antennanslutning

Flytta runt på antennen medan du spelar radion för att hitta den position som ger bäst mottagning.

Anslutning av nätkabel

Denna modell har en löstagbar nätkabel. Nätkabeln får inte anslutas innan alla andra anslutningar är slutförda. Se till att du först ansluter nätkabeln till AC INLET-uttaget på apparaten och anslut den sedan till ett eluttag. Koppla alltid loss nätkabeln från vägguttaget först när kabeln ska kopplas loss.

Ethernet-kabelanslutning

Använd NETWORK-uttaget för att ansluta till nätverket med en ethernet-kabel. När wifi-anslutningen görs, ska du göra inställningarna i grundinställningarna (→ P10). Du kan njuta av funktioner som internradio genom att ansluta enheten till nätverket.

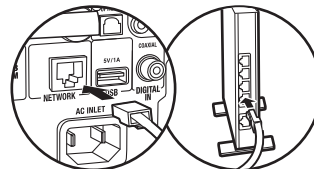



Sätta på strömmen och grundinställning

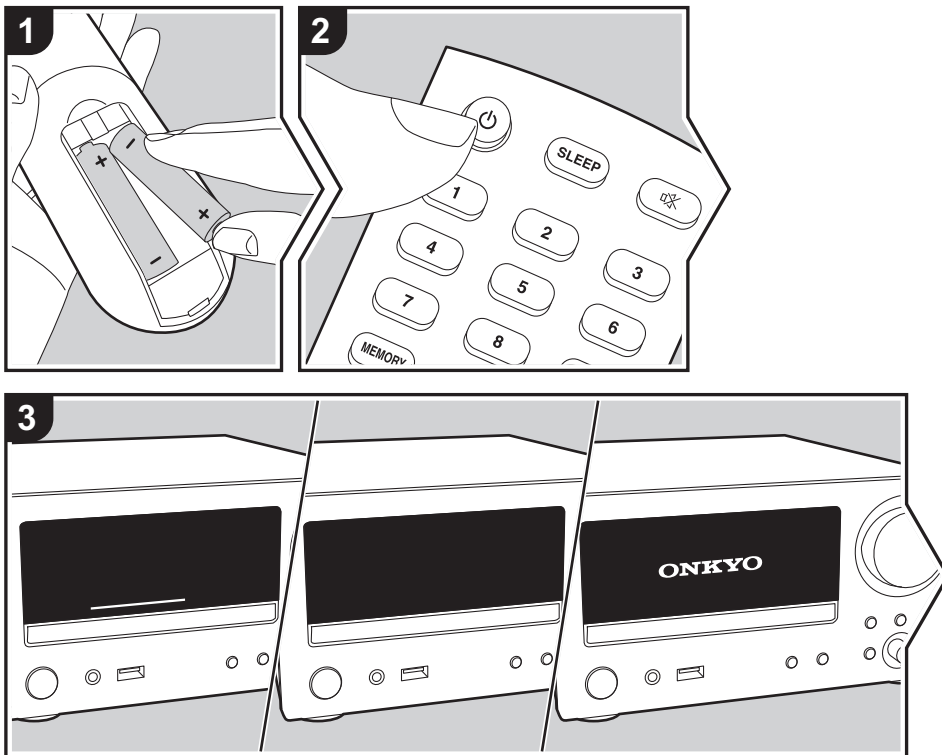

Starta: När du trycker på -knappen, lyser volymindikatorn vitt på huvudapparaten, och 30 sekunder därefter visas ONKYO-logotypen i displayen och du kan börja använda apparaten.

Wifi-anslutningsinställningar

När du först sätter på strömmen, visas grundinställningsskärmen automatiskt, vilket gör att du enkelt kan göra inställningarna för wifi-anslutningen.

- För att göra om grundinställningarna, trycker du på på fjärrkontrollen, väljer "Wi-Fi" i "Network" - "Connection Type", och väljer sedan "Wi-Fi Setup".
- En bekräftelseskärm som ber dig godkänna sekretesspolicyn, visas under nätverksinställningen. Välj "Accept" och tryck på ENTER för att visa att du godkänner den.

För att ställa in väljer du önskat alternativ med markörknapparna på fjärrkontrollen och trycker på ENTER för att bekräfta ditt val (a). Återgå till föregående display genom att trycka på (b).

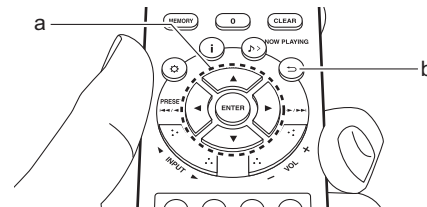

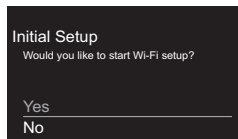

För att göra wifi-inställningarna väljer du "Yes". Välj inställningsmetod i nästa skärm (till exempel "Scan Networks").



■ Scan Networks

I listan över SSID för åtkomstpunkter som trådlösa nätverksroutrar, väljer du rätt SSID och gör inställningarna.

1. Välj SSID för den åtkomstpunkt som du vill ansluta och bekräfta sedan.

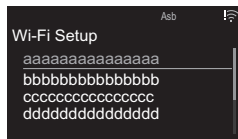

2. Välj antingen "Enter Password" eller "Push Button" och bekräfta. Om åtkomstpunkten har en knapp för

automatisk inställning, kan du ansluta utan att ange ett lösenord genom att välja "Push Button".

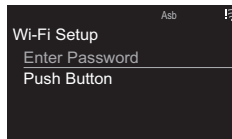

3. Om du väljer "Enter Password", skriver du in åtkomstpunktens lösenord. Mer information om hur du skriver in text finns under "Skriva in text" (➔P36).

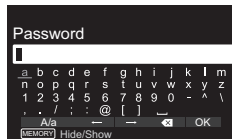

Om du väljer "Push Button", trycker du på ENTER på fjärrkontrollen, efter att ha tryckt på och hållit kvar den automatiska inställningsknappen på åtkomstpunkten under den tid som behövs.

4. 📶 visas när inställningarna är klara.



■ Use iOS Device

Ställ in den genom att dela iOS-enhetens wifi-inställningar med den här apparaten.

1. Anslut iOS-enheten via wifi.
2. Välj den här apparaten i alternativet "SET UP NEW AIRPLAY SPEAKER..." i iOS-enhetens wifi-inställningsskärm och välj sedan "Next".

- Den här apparaten visas som "Onkyo CR-N775D XXXXXX".

3. Efter att anslutningen skapats, väljer du "Done" på iOS-enhetens skärm.
4. 📶 visas när inställningarna är klara.



■ Skriv in åtkomstpunktens SSID

Ställ in genom att skriva in SSID för den åtkomstpunkt som du vill ansluta.

1. Skriv in SSID. Mer information om hur du skriver in text finns under "Skriva in text" (➔P36).

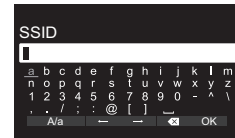

2. Välj och bekräfta autentiseringsmetod.

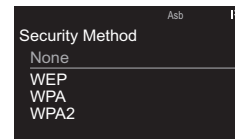

- Om du valde "None", fortsätt till steg 3. Om du valde "WEP", "WPA", eller "WPA2", skriver du in lösenordet och bekräftar.

3. 📶 visas när inställningarna är klara.





Inställning av tiden

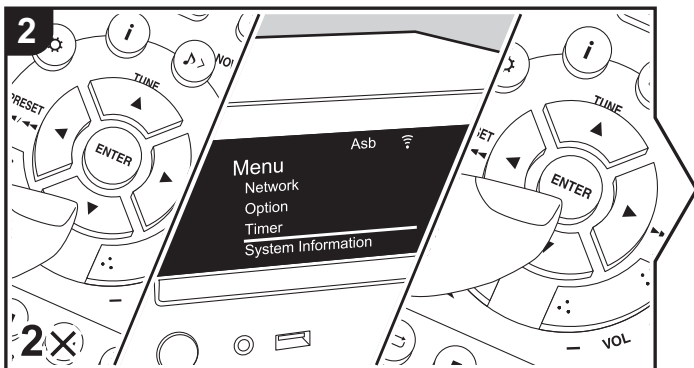
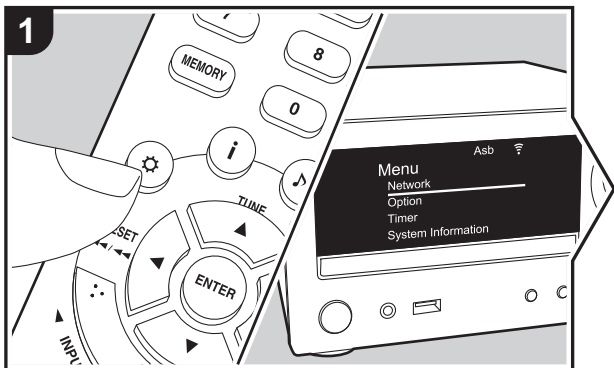

Genom att ställa in tiden kan du använda alarmet för att starta uppspelningen (→P34).

1. Tryck på på fjärrkontrollen för att visa meny.
2. Tryck på / för att välja "Timer" och tryck sedan på ENTER.
3. Använd / för att välja "Clock" och tryck på ENTER.

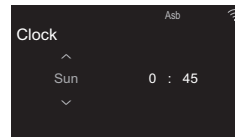

4. Ställ in veckodagen med /, och tryck sedan på ENTER.
5. I nästa skärm använder du / för att antingen välja "24H" (24-timmarsvisning) eller "12H" (12-timmarsvisning) och sedan trycker du på ENTER.
6. I nästa skärm ställer du in minuter med /, och trycker sedan på ENTER.
7. I nästa skärm ställer du in minuterna med /, och trycker sedan på ENTER. Inställningen avslutas automatiskt efter en liten stund.

Uppspelning av CD-skivor

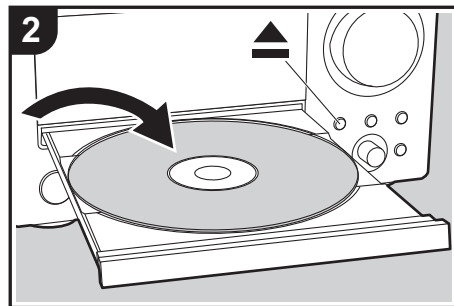
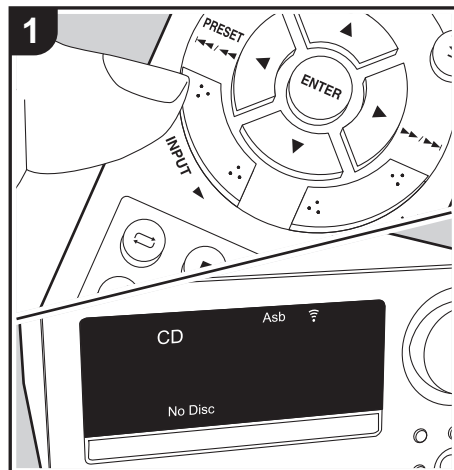

Den här apparaten kan också spela cd-r/cd-rw där filer i MP3-format spelats in, tillsammans med kommersiella cd-skivor.

- De samplingshastigheter som stöds för mp3-filer är 32 kHz till 48 kHz, och de bithastigheter som stöds ligger mellan 32 kbit/s och 320 kbit/s och VBR.
- Det maximala antalet spår som kan läsas från en cd-r/cd-rw är 999. Beroende på mappstrukturen på cd-r/cd-rw-skivan, kan det maximala antalet spår som kan läsas, minska.
- Vi kan inte garantera uppspelning av cd:ar som inte följer cd-standarderna, som kopieringsskyddade cd:ar.

Uppspelning





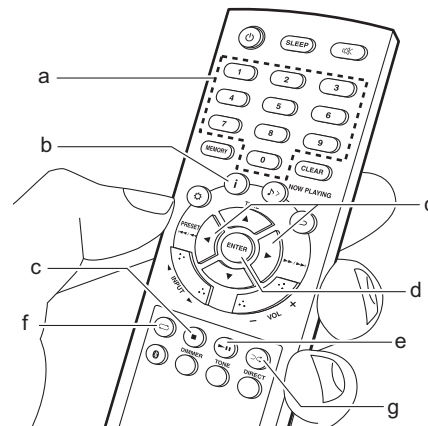

Utför följande procedur när apparaten är på.

1. Tryck flera gånger på INPUT ◀▶ på fjärrkontrollen för att ändra ingång till CD.
2. Tryck på ▲ på huvudapparaten för att öppna skivfacket, och efter att skivan satts i facket, trycker du på ▲ igen för att stänga facket.
3. Tryck på ▶|| (e) på fjärrkontrollen för att starta uppspelningen. Använd andra uppspelningsknappar (c) för att stoppa uppspelningen eller välja spår att spela upp. Det går även att välja genom att skriva in spårnumret med sifferknapparna (a) och trycka på ENTER (d).
 - Med musik-cd:ar, kan du ändra visningen genom att trycka på i (b) i ordningen spårets förflutna uppspelningstid/spårets återstående uppspelningstid/skivans förflutna uppspelningstid/skivans återstående uppspelningstid.







Upprepad uppspelning

1. Tryck på  (f) flera gånger under uppspelning för att visa  eller  på displayen.
 - : Upprepa uppspelningen av de valda spåren.
 - : Upprepa uppspelningen av alla spår.
- Om du vill avbryta upprepad uppspelning, trycker du på  (f) flera gånger tills ikonen försvinner.
- Upprepad uppspelning avbryts om slumpmässig uppspelning startas under upprepad uppspelning.

Slumpmässig uppspelning

Spelar upp spår slumpmässigt.

1. Tryck på  (g) flera gånger under uppspelning för att visa  på displayen.
- Om du vill avbryta slumpmässig uppspelning, trycker du på  (g) tills ikonen försvinner.
- Den slumpmässiga uppspelningen avbryts om upprepad uppspelning startas under slumpmässig uppspelning.
- Slumpmässig uppspelning fungerar bara på mp3-skivor om musikfilerna har sparats på skivan utan mappar.

Usb-lagringsenhet/HDD

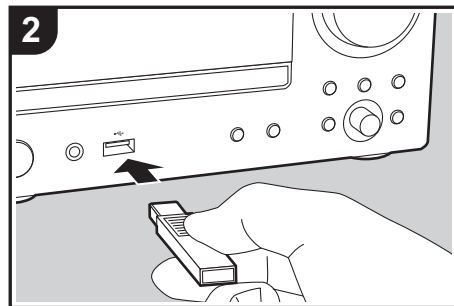
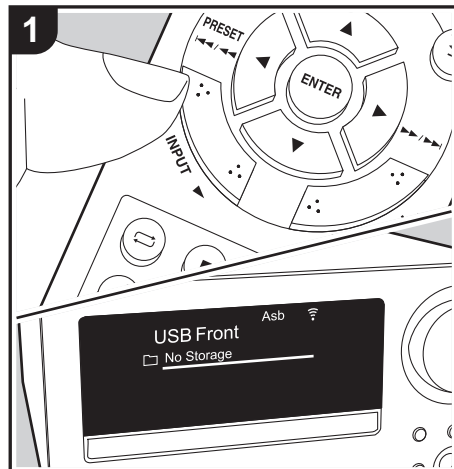

Du kan spela musikfiler genom att ansluta en usb-lagringsenhet eller en HDD (hårddisk) till USB-porten på apparatens framsida eller baksida.

- USB-porten på framsidan ger en maximal strömförsörjning på 5 V/0,5 A. Om hårddisken kräver mer än så, anslut till USB-porten på apparatens baksida (maximalt 5 V/1 A).

Grundläggande åtgärder

Utför följande procedur när apparaten är på.

1. Tryck flera gånger på INPUT ◀▶ på fjärrkontrollen för att ändra ingång till USB Front eller USB Rear.
2. Sätt i din usb-lagringsenhet eller HDD i USB-porten på framsidan eller baksidan.
3. Tryck på ENTER (e) efter att inläsningen är klar.
4. Välj mappen eller musikfilen med markörknapparna (c) på fjärrkontrollen och tryck på ENTER (e) för att bekräfta. Återgå till föregående display genom att trycka på ↵ (b).
 - Endast musikfiler på samma nivå som mappen spelas upp.
5. Använd uppspelningsknapparna (d) för att stoppa uppspelningen eller för att välja spår att spela upp.

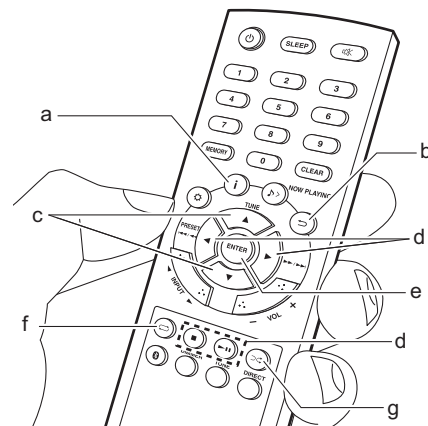

- Tryck på i (a) för att visa information som albumgrafik och filformat. Det finns stöd för att visa albumnamn, artistnamn och albumgrafik i musikfiler i formaten WAV/MP3/WMA/Apple Lossless/FLAC/AAC/DSD (endast DSF). Formaten för inbäddade bilder är JPEG och PNG.
- När det gäller WAV-formatet följer du mappstrukturen och filnamnet som visas i följande illustration för att aktivera visningen av artistens namn, albumets namn och albumgrafiken när du sparar musikfiler. Albumgrafiken visas genom att spara .jpg-filer så att de visas i den nedersta mappen. Om det är en mycket stor mängd data kan det hända att .jpg-filerna dröjer att visas eller inte visas alls.

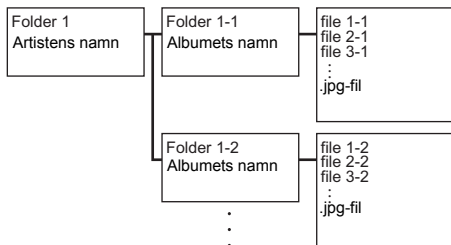

- Tecken som inte kan visas på den här apparaten visas som "*".
- USB-porten i den här enheten följer USB 2.0-standard. Överföringshastigheten kan vara otillräcklig för vissa innehåll som du spelar upp, vilket kan leda till ljudavbrott.

Upprepad uppspelning

1. Tryck på (f) flera gånger under uppspelning för att visa eller på displayen.
 - : Upprepa uppspelningen av de valda spår.
 - : Upprepa uppspelningen av alla spår i mappen.
- Om du vill avbryta upprepad uppspelning, trycker du på (f) flera gånger tills ikonen försvinner.

Slumpmässig uppspelning

Spelar spår i en mapp slumpmässigt.

1. Tryck på (g) flera gånger under uppspelning för att visa på displayen.
 - Om du vill avbryta slumpmässig uppspelning, trycker du på (g) tills ikonen försvinner.

Krav på usb-lagringen/HDD:n

- Observera att funktionen inte kan garanteras för alla usb-lagringseenheter eller HDD:ar.
- Den här enheten stöder USB-lagringseenheter som följer standarden för USB-masslagringseenheter. (Dock finns det fortfarande enheter som inte går att spela upp på den här apparaten även om de följer klasstandarden för usb-masslagringseenheter.)
- Enheten är också kompatibel med USB-lagringseenheter som använder filsystemsformaten FAT16 eller FAT32. Det går inte att spela upp andra format som exFAT, NTFS och HFS på den här apparaten.
- Om USB-enheten har partitionerats behandlas varje sektion som en fristående enhet.
- Upp till 20.000 spår per mapp kan visas, och mapparna kan ligga i upp till 16 nivåers djup.
- USB-hubbar och USB-lagringseenheter med hub-funktioner stöds inte. Anslut inte dessa enheter till enheten.
- Usb-lagringseenheter med säkerhetsfunktioner stöds inte på den här apparaten.
- Om usb-lagringseenheten eller HDD:n levereras med en nätadapter, rekommenderar vi att du använder dess nätadapter för att förse den med ström.
- Media som är isatt i en USB-kortläsare kanske inte är tillgängliga för denna funktion. Dessutom är det så att beroende på usb-lagringseenheten kanske innehållet inte kan läsas korrekt.
- Vi tar inget som helst ansvar för förlust av eller skada på data som lagrats på en usb-lagringseenhet när den används med denna enhet. Vi rekommenderar att du säkerhetskopierar dina viktiga musikfiler i förväg.

Ljudformat som stöds

Den här apparaten stöder följande musikfilformat. Observera att ljudfiler som skyddas av upphovsrätt inte kan spelas upp på den här apparaten.

MP3 (.mp3/.MP3):

- Format som stöds: MPEG-1/MPEG-2 Audio Layer 3
- Samplingsfrekvenser som stöds: 32 kHz, 44,1 kHz, 48 kHz
- Bithastigheter som stöds: Mellan 8 kbit/s och 320 kbit/s och VBR.

WMA (.wma/.WMA):

- Samplingsfrekvenser som stöds: 44,1 kHz, 48 kHz
- Bithastigheter som stöds: Mellan 5 kbit/s och 320 kbit/s och VBR.
- WMA Pro/Voice/WMA Lossless/WMA DRM är format som inte stöds.

WAV (.wav/.WAV):

WAV-filer innehåller okomprimerat PCM digitalt ljud.

- Samplingsfrekvenser som stöds: 44,1 kHz, 48 kHz, 88,2 kHz, 96 kHz, 176,4 kHz, 192 kHz
- Kvantiseringsbit: 8 bitar, 16 bitar, 24 bitar

AIFF (.aiff/.aif/.aifc/.afc/.AIFF/.AIF/.AIFC/.AFC):

AIFF-filer innehåller okomprimerat digitalt PCM-ljud.

- Samplingsfrekvenser som stöds: 44,1 kHz, 48 kHz, 88,2 kHz, 96 kHz, 176,4 kHz, 192 kHz
- Kvantiseringsbit: 8 bitar, 16 bitar, 24 bitar

AAC (.aac/.m4a/.mp4/.3gp/.3g2/.AAC/.M4A/.MP4/.3GP/.3G2):

- Format som stöds: MPEG-2/MPEG-4 Audio
- Samplingsfrekvenser som stöds: 44,1 kHz, 48 kHz, 88,2 kHz, 96 kHz
- Bithastigheter som stöds: Mellan 8 kbit/s och 320



kbit/s och VBR.

FLAC (.flac/.FLAC):

- Samplingsfrekvenser som stöds: 44,1 kHz, 48 kHz, 88,2 kHz, 96 kHz, 176,4 kHz, 192 kHz
- Kvantiseringsbit: 8 bitar, 16 bitar, 24 bitar

Apple Lossless (.m4a/.mp4/.M4A/.MP4):

- Samplingsfrekvenser som stöds: 44,1 kHz, 48 kHz, 88,2 kHz, 96 kHz, 176,4 kHz, 192 kHz
- Kvantiseringsbit: 16 bitar, 24 bitar

DSD (.dsf/.dff/.DSF/.DFF):

- Format som stöds: DSF/DSDIFF
- Samplingsfrekvenser som stöds: 2,8 MHz, 5,6 MHz, 11,2 MHz

Internetradio

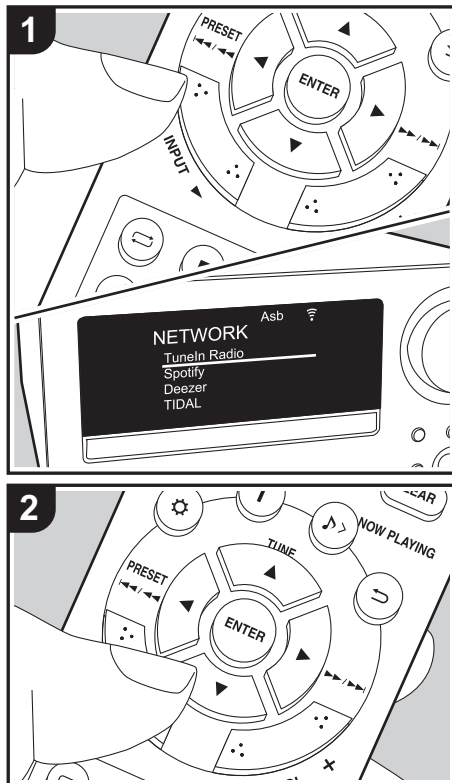

Grundläggande åtgärder

Du kan använda internetradiotjänster såsom TuneIn genom att ansluta den här enheten till ett nätverk som har internetanslutning.

Beroende på internetradiotjänsten, kan användaren behöva registrera från datorn först.

Utför följande procedur när apparaten är på.

1. Tryck flera gånger på INPUT ◀▶ på fjärrkontrollen för att ändra ingång till NETWORK.
2. Välj ett alternativ som "TuneIn Radio" med markörerna på fjärrkontrollen och tryck på ENTER för att bekräfta (a). Efter att ha växlat displayen till internetradiotjänsten, kan du välja stationer med markörknapparna på fjärrkontrollen och trycka på ENTER för att bekräfta (a). Återgå till föregående display genom att trycka på ⏪ (b).

Internetradiotjänsternas menyer

Du kan registrera vissa kanaler som dina favoriter eller ta bort kanaler som du har registrerat från dina favoriter. Den meny som visas beror på vilken tjänst som har valts för närvarande.

Menyikonerna 🎵 visas nere till höger på skärmen medan en kanal spelas. När endast den här ikonen visas kan du visa menyn på skärmen genom att trycka på ENTER på fjärrkontrollen. När flera ikoner visas, väljer du en 🎵-ikon med markörerna på fjärrkontrollen och trycker på ENTER (a).

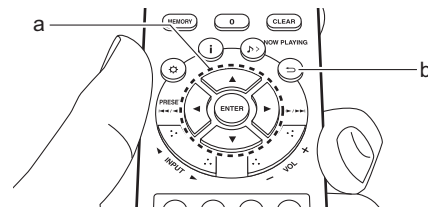

Funktionen Återuppta uppspelning för Internet-radio

När du ska sluta lyssna på internetradio och har stängt av strömmen till den här apparaten, spelas automatiskt den radiotjänst du lyssnade på senast nästa gång du slår på strömmen. Likaså när du har slutat att lyssna på Internet-radio och bytt till någon annan ingång än NETWORK (*), nästa gång du byter till NETWORK kommer den Internet-radio som du lyssnade på senast spelas upp igen automatiskt.

* Funktionen Återuppta uppspelning fungerar bara med internetradiotjänster via NETWORK-ingången, eller om du byter till en usb-lagringsenhet, hårddisk eller BLUETOOTH.



Spotify

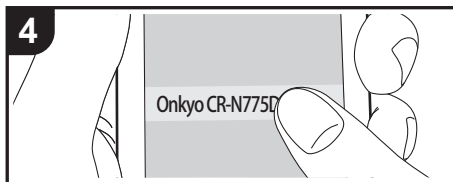
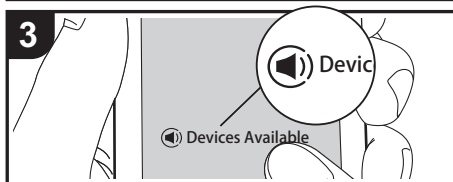
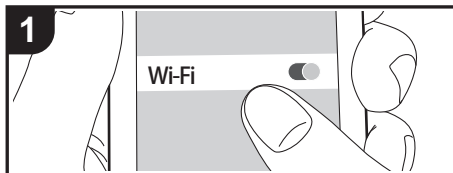

Grundläggande användning

Det går att spela upp Spotify Connect genom att ansluta den här apparaten till samma nätverk som en smarttelefon eller datorplatta.

- För att aktivera Spotify Connect måste du installera Spotify-applikationen på din smarttelefon eller datorplatta och skapa ett Spotify premium-konto.
- Här hittar du inställningarna för Spotify:
www.spotify.com/connect/

1. Anslut smartmobilen till samma nätverk som den här apparaten.
2. Starta Spotify-appen.
3. Spela låten i Spotify-appen och sedan, efter att ha växlat till skärmen för att styra uppspelningen, trycker du på "Devices Available" längst ned på skärmen.
4. Välj den här apparaten.
 - Den här apparaten visas som "Onkyo CR-N775D XXXXXX".
5. Den här apparatens sätts på automatiskt och ingångsväljaren ändras till NETWORK och streamningen av Spotify startar.
 - Om "Option" - "Power Management" - "Network Standby" ställts in på "Off" i menyn, sätter du på apparaten manuellt och trycker sedan flera gånger på INPUT ◀/▶ för att ändra ingång till NETWORK.

Lyssna på FM-radio

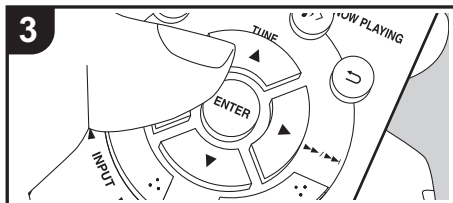
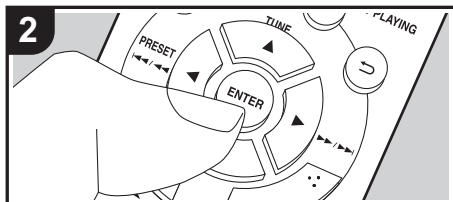
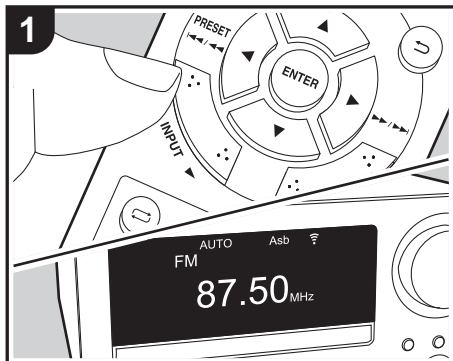

Automatisk kanalinställning

Utför följande procedur när apparaten är på.

1. Tryck flera gånger på INPUT ◀▶ på fjärrkontrollen för att ändra ingång till FM.
2. Tryck flera gånger på ENTER (b) på fjärrkontrollen så att "AUTO" visas i displayen.
3. När du trycker på TUNE ▲/▼ (a) på fjärrkontrollen, startar den automatiska kanalinställningen och sökningen stannar när en radiokanal hittats. ▶▶▶ visas när en fm-station har ställts in. Vid stereomottagning visas "STEREO" och vid monomottagning visas "MONO".

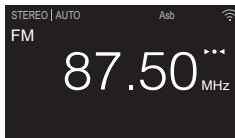

När mottagningen för fm-sändningar är dålig: Utför proceduren för "Manuell kanalinställning" i följande avsnitt. Observera att om du ställer in kanaler manuellt kommer mottagningen för fm-sändningar att ske i mono snarare än i stereo, oberoende av mottagningskänsligheten.

Manuell kanalinställning

Utför följande procedur när apparaten är på.

1. Tryck flera gånger på INPUT ◀▶ på fjärrkontrollen för att ändra ingång till FM.
2. Tryck flera gånger på ENTER (b) på fjärrkontrollen för att stänga av "AUTO" i displayen.
3. Välj önskad radiostation medan du trycker på TUNE ▲/▼-knapparna (a) på fjärrkontrollen.

- Frekvensen ändras med 1 steg varje gång du trycker på knappen. Frekvensen ändras kontinuerligt om knappen hålls intryckt och stannar när den släpps. Ställa in genom att titta på displayen.
- Efter att du har tryckt på hoppa över-ratten (◀◀▶▶) på huvudapparaten tills frekvensdisplayen blinkar, kan du vrida ratten åt vänster eller höger för att ställa in kanaler.

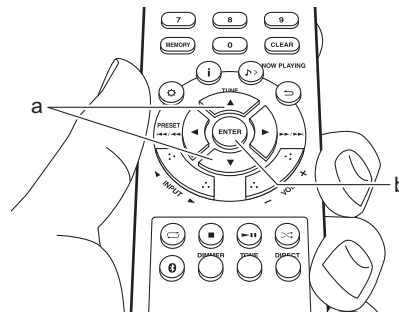

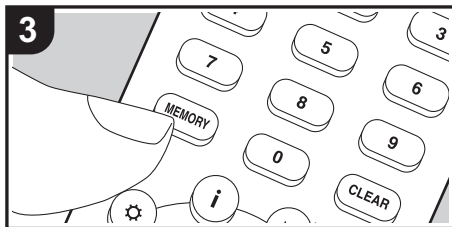
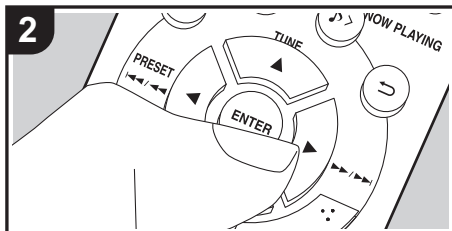
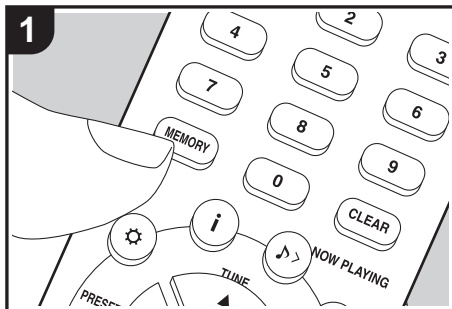

Registrera en kanal

Du kan registrera upp till 40 av dina FM/DAB-favoritradiostationer.

Efter att du ställt in den radiostation du vill registrera, utför du följande procedur.

1. Tryck på MEMORY (b) på fjärrkontrollen så att det förinställda numret blinkar på displayen.

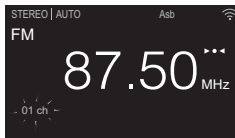

2. Medan det förinställda numret blinkar (omkring 8 sekunder), trycker du flera gånger på PRESET ◀/▶ (g) på fjärrkontrollen för att välja ett nummer mellan 1 och 40.

3. Tryck på MEMORY (b) igen på fjärrkontrollen för att registrera kanalen. När den är registrerad slutar det förinställda numret att blinka.

Välja registrerade kanaler

1. Tryck flera gånger på INPUT ◀/▶ på fjärrkontrollen för att ändra ingång till FM.
2. Tryck på PRESET ◀/▶ (g) på fjärrkontrollen för att välja ett förinställt nummer. Det går även att välja genom att skriva in snabbvalsnumret med sifferknapparna (a) och trycka på ENTER (h).

Så här raderar du en registrerad radiokanal

1. Tryck flera gånger på INPUT ◀/▶ på fjärrkontrollen för att ändra ingång till FM.
2. Tryck på PRESET ◀/▶ (g) på fjärrkontrollen för att välja ett förinställt nummer som du vill radera.
3. Tryck på CLEAR (e) på fjärrkontrollen för att radera

ett förinställt nummer.

- När raderad släcks numret på displayen.

Så här namnger du en registrerad kanal

1. Tryck flera gånger på INPUT ◀/▶ på fjärrkontrollen för att ändra ingång till FM.
2. Tryck på PRESET ◀/▶ (g) på fjärrkontrollen för att välja ett förinställt nummer.
3. Tryck på ⚙ (d) på fjärrkontrollen.
4. Tryck på ▲/▼ (f) på fjärrkontrollen för att välja "Option" - "Tuner" - "Name Edit" och tryck på ENTER (h).
5. Skriv in ett namn på kanalen. Mer information om hur du skriver in text finns under "Skriva in text" (➔P36).

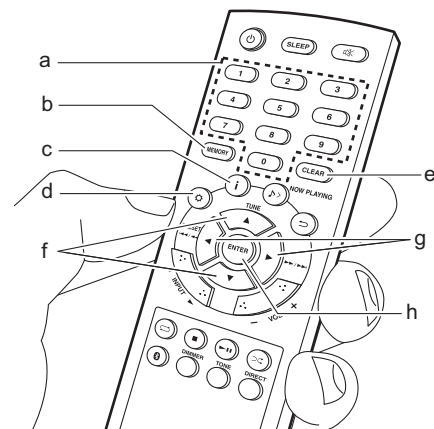



Användning av RDS

RDS står för Radio Data System och är en metod för överföring av FM-radiosignaler. I regioner som använder RDS visas radiokanalens namn när du ställer in en radiokanal med sändningsinformation för programmet. När du trycker på **i** (c) på fjärrkontrollen i det här läget kan du använda följande funktioner.

Visa textinformation (radiotext)

1. Medan namnet på stationen visas på displayen, trycker du på **i** (c) på fjärrkontrollen en gång. Radiotext (RT), som sänds ut av kanalen, visas rullande på displayen. "Not RDS" visas om ingen textinformation finns tillgänglig.

 - Ovanliga tecken kan visas när apparaten tar emot tecken som inte stöds. Detta är dock inte ett tecken på fel. Det kan också vara så att om signalen från stationen är svag, kanske informationen inte visas.

Sök efter kanaler efter programtyp

1. Medan namnet på stationen visas på displayen, tryck på **i** (c) på fjärrkontrollen två gånger.
2. Tryck på PRESET **◀/▶** (g) på fjärrkontrollen för att välja vilken typ av program du vill söka efter och tryck sedan på ENTER (h) för att starta sökningen. De programtyper som visas är följande:
 - None
 - News (nyhetssändningar)
 - Current affairs
 - Information
 - Sport
 - Education
 - Drama
 - Cultures
 - Science (vetenskap och teknik)
 - Varied speech

- Pop music
 - Rock music
 - Easy listening
 - Light classics m
 - Serious classics
 - Other music
 - Weather & metr
 - Finance
 - Children's progs (barnprogram)
 - Social affairs
 - Religion
 - Phone in
 - Travel & touring
 - Leisure & hobby
 - Jazz music
 - Country music
 - Nation music
 - Oldies music
 - Folk music
 - Documentary
 - Det kan hända att informationen som visas ibland inte matchar innehållet som sänds av kanalen.
3. "FINISH" visas när en station hittas och frekvensdisplayen blinkar. Tryck på ENTER (h) medan detta händer för att börja ta emot kanalen. Om du inte trycker på ENTER (h) fortsätter apparaten att söka efter en annan station.
 - Om det inte går att hitta någon kanal visas meddelandet "Not Found".
 - Ovanliga tecken kan visas när apparaten tar emot tecken som inte stöds. Detta är dock inte ett tecken på fel. Det kan också vara så att om signalen från stationen är svag, kanske informationen inte visas.

Lyssna på DAB digitalradio

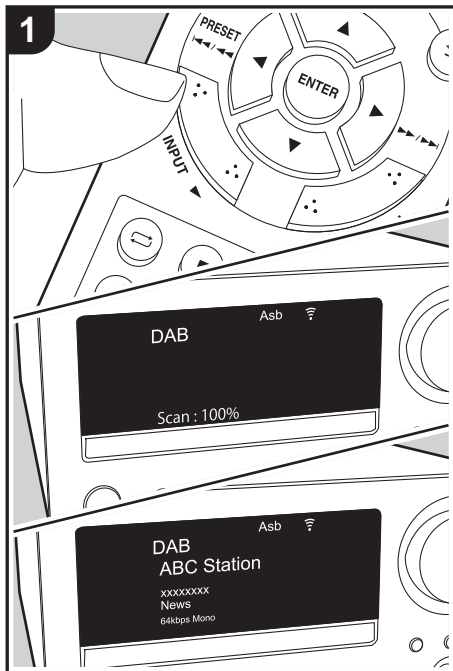

Sökning

Utför följande procedur när apparaten är på.

- Tryck flera gånger på INPUT ◀/▶ på fjärrkontrollen för att ändra ingång till DAB.
 - Den första gången du väljer Tuner DAB kommer Auto Tuning-funktionen automatiskt att scanna DAB Band 3 för de multiplex (alltså kanaler) som finns tillgängliga i ditt område.
 - När scanningen har slutförts väljs den första kanalen som har upptäckts.
 - Om en ny dab-station tillkommer eller du flyttar till ett nytt område, ska du trycka på ⚙ (a) på fjärrkontrollen för att visa menyerna och sedan använda "DAB Scan" i "Option" - "Tuner".
- Välj den önskade radiostationen med TUNE ▲/▼ (b) på fjärrkontrollen.
 - Du kan också ställa in stationer genom att vrida ratten åt vänster eller höger efter att ha tryckt på hoppa över-ratten (◀◀/▶▶) på huvudapparaten i cirka 3 sekunder.

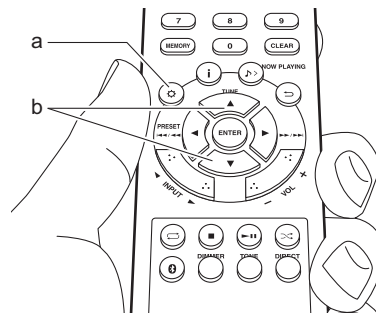

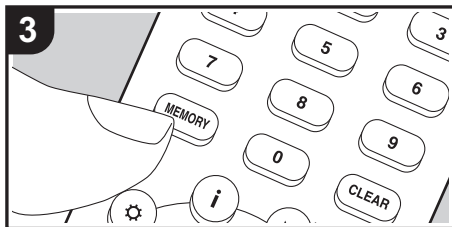
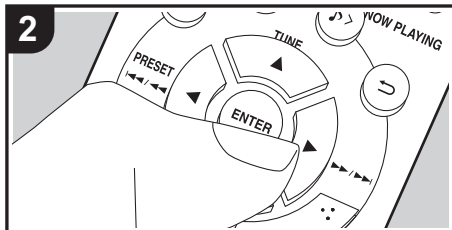
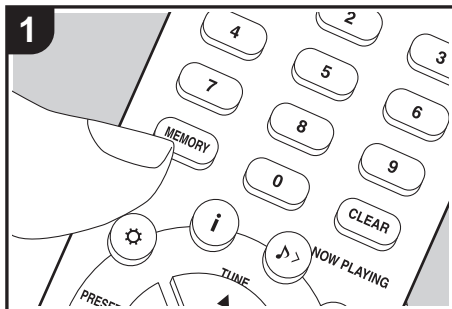

Registrera en kanal

Du kan registrera upp till 40 av dina FM/DAB-favoritradiostationer. Efter att du ställt in den radiostation du vill registrera, utför du följande procedur.

1. Tryck på MEMORY (b) på fjärrkontrollen så att det förinställda numret blinkar på displayen.

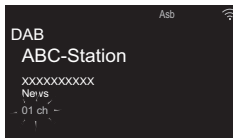

2. Medan det förinställda numret blinkar (omkring 8 sekunder), trycker du flera gånger på PRESET ◀/▶ (e) på fjärrkontrollen så att välja ett nummer mellan 1 och 40.
3. Tryck på MEMORY (b) igen på fjärrkontrollen för att registrera kanalen. När den är registrerad slutar det förinställda numret att blinka.

Välja registrerade kanaler

1. Tryck flera gånger på INPUT ◀/▶ på fjärrkontrollen för att ändra ingång till DAB.
2. Tryck på PRESET ◀/▶ (e) på fjärrkontrollen för att välja ett förinställt nummer. Det går även att välja genom att skriva in snabbvalsnumret med sifferknapparna (a) och trycka på ENTER (f).

Så här raderar du en registrerad radiokanal

1. Tryck flera gånger på INPUT ◀/▶ på fjärrkontrollen för att ändra ingång till DAB.
2. Tryck på PRESET ◀/▶ (e) på fjärrkontrollen för att välja ett förinställt nummer som du vill radera.
3. Tryck på CLEAR (d) på fjärrkontrollen för att radera

ett förinställt nummer.

- När raderad släcks numret på displayen.

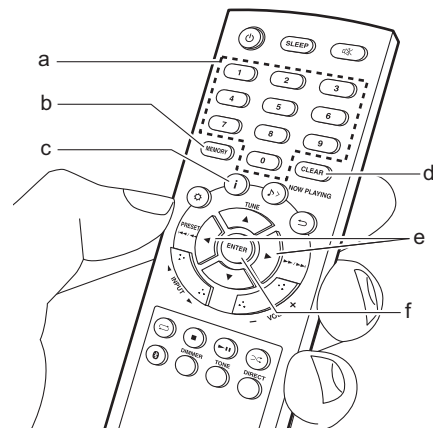



Att ändra ordningen som kanalerna visas i

Du kan sortera tillgängliga kanaler i bokstavsordning eller efter multiplex.

1. Tryck på ENTER (f) flera gånger för att välja sortering av visningsordningen bland följande alternativ.

Alphabet (standardinställning): Sortera kanaler i bokstavsordning.

Multiplex: Sortera kanaler efter multiplex.

60 - 79: Bra mottagning

80 - 100: Utmärkt mottagning

Multiplexnamn : Visar namnet på aktuell multiplex.

Multiplexnummer och frekvens: Visar nummer och frekvens för aktuell multiplex.

Visa informationen för DAB Radio

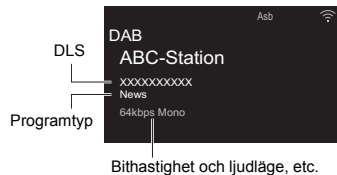

DLS (Dynamic Label Segment, radiotext) : När man lyssnar på en kanal som sänder DLS-textdata kommer texten att visas rullande på displayen.

Programtyp : Visar typen av program.

Följande information ändras i displayen varje gång du trycker på **i** (c) på fjärrkontrollen.

Snabbvalsnummer: Snabbvalsnumret visas när stationer har ställts in som snabbval.

Bithastighet och ljudläge: Visar kanalens bithastighet och ljudläge (stereo, mono).

Kvalitet : Visar signalens kvalitet.

0 - 59: Dålig mottagning

BLUETOOTH® Uppspelning

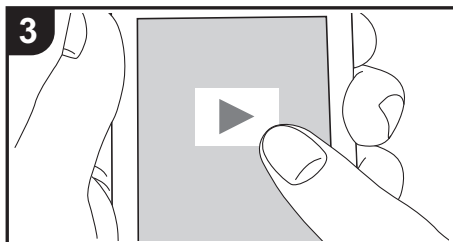
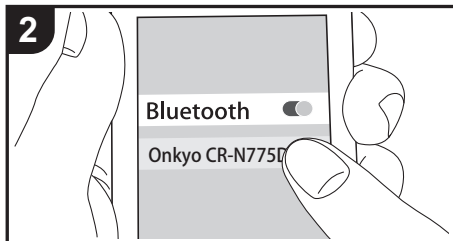
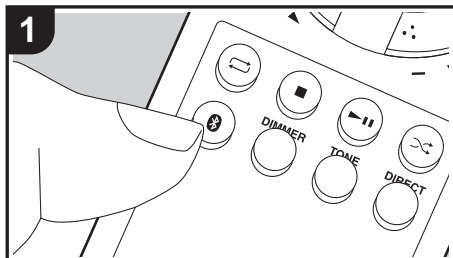

Hopkoppling

Utför följande procedur när apparaten är på.

1. När du trycker på -knappen på fjärrkontrollen, visas "Now Pairing..." på displayen och kopplingsläget aktiveras.

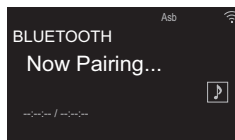

2. Aktivera (sätt på) BLUETOOTH-funktionen på enheten som är kompatibel med den trådlösa överföringstekniken BLUETOOTH; välj sedan den här apparaten bland de enheter som visas. Om du ombeds knappa in ett lösenord ska du ange "0000".
 - Den här apparaten visas som "Onkyo CR-N775D XXXXXX".
3. "Now Pairing..." på displayen ändras till namnet på enheten som är kompatibel med den trådlösa tekniken BLUETOOTH.
 - För att ansluta en annan enhet som är kompatibel med den trådlösa tekniken BLUETOOTH, trycker du på och håller in -knappen tills "Now Pairing..." visas, och sedan utför du steg 2 ovan. Enheten kan lagra data för upp till åtta hopkopplade enheter.
 - Räckvidden är maximalt cirka 32'/10 m. Observera att det inte alltid går att garantera en anslutning till alla enheter som är kompatibla med den trådlösa överföringstekniken BLUETOOTH.

Uppspelning

Utför följande procedur när apparaten är på.

1. Utför anslutningsproceduren på enheten som är kompatibel med den trådlösa överföringstekniken BLUETOOTH.
2. Ingångsväljaren på den här apparaten kommer automatiskt att ändras till BLUETOOTH.
3. Spela upp musikfilerna. Öka volymen på enheten som är kompatibel med den trådlösa överföringstekniken BLUETOOTH till en lämplig nivå.
 - Till följd av BLUETOOTH-överföringsteknikens egenskaper kan det finnas en viss fördröjning innan ljudet från den här apparaten spelas upp på enheten som är kompatibel med den trådlösa överföringstekniken BLUETOOTH.



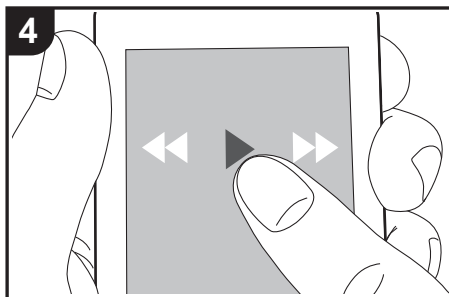
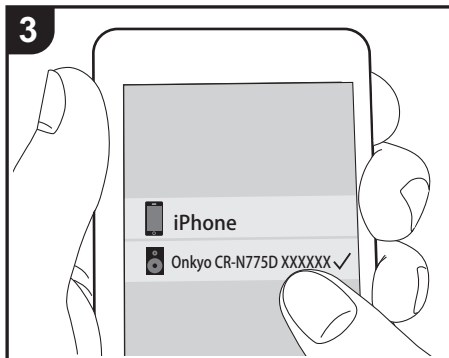
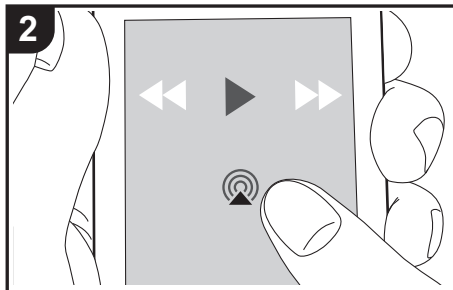
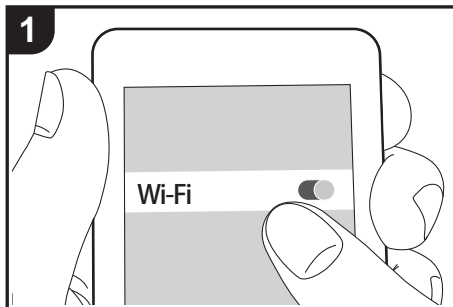

AirPlay®



e.g., iOS 10

Grundläggande användning

Du kan njuta av musikfiler trådlöst via en iPhone®, iPod touch®, eller iPad® som är ansluten till samma åtkomstpunkt som den här enheten. Uppdatera OS-versionen i din iOS-enhet till den senaste versionen.

1. Anslut iOS-enheten till samma nätverk som den här apparaten.
2. Tryck på AirPlay-ikonen  i musikappens uppspelningsskärm på din iOS-enhet och välj den här enheten i listan över enheter som visas.
 - Den här apparaten visas som "Onkyo CR-N775D XXXXXX".
 - Om ett "AirPlay Password" har lagts in i den här apparaten, skriv in lösenordet du lagt in.
3. Spela musikfilerna på iOS-enheten.
 - Vid inköpstillfället är Network Standby-funktionen inställd på On och när uppspelningen av AirPlay startar sätts strömmen till den här apparaten automatiskt på och uppspelningen startar.
 - Till följd av AirPlay-överföringsteknikens egenskaper kan det finnas en viss fördröjning innan ljudet från den här enheten spelas upp på den AirPlay-aktiverade enheten.
 -  och  på fjärrkontrollen fungerar inte. Använd den via iOS-enheten.

Du kan även spela upp musikfiler på datorn med iTunes (Ver. 10.2.2 eller senare). Se till att den här apparaten och datorn är anslutna till samma nätverk, klicka på AirPlay-ikonen  i iTunes, välj den här apparaten i listan över enheter som visas och börja uppspelningen av en musikfil.



Spela upp ljud från en extern enhet

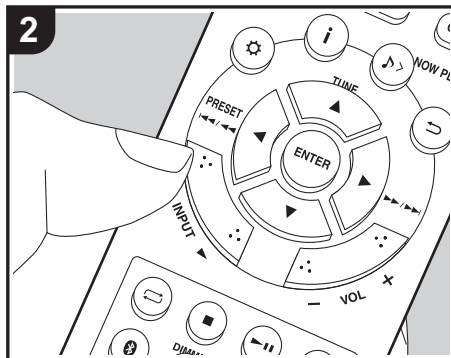
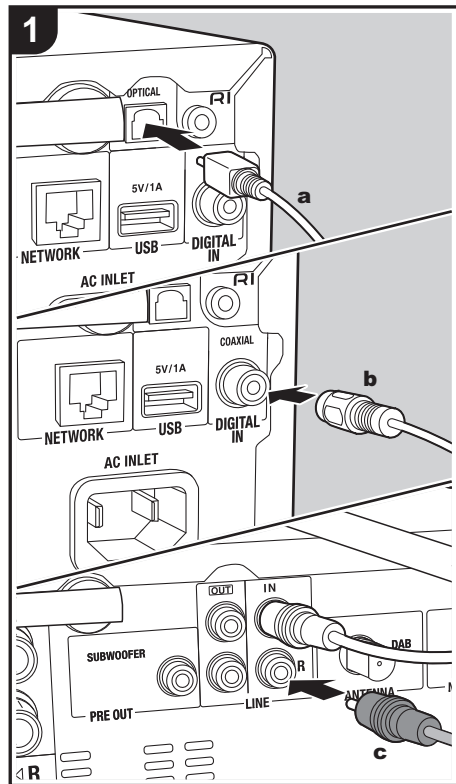

Anslutningar

Du kan spela upp ljud från externa enheter, som tv-apparater och spelkonsoler, genom den här apparaten. Om den externa enheten har ett digitalt optiskt uttag eller ett digitalt koaxialuttag, ansluter du till den här apparatens DIGITAL IN OPTICAL/COAXIAL-uttag med en digital optisk kabel eller en digital koaxialkabel. När den externa enheten ska anslutas med en analog ljudkabel, ansluter du den till LINE IN-uttaget på den här apparaten.

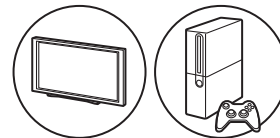

Uppspelning

- Utför följande procedur när apparaten är på.
- När du spelar upp från en enhet som är ansluten till DIGITAL IN OPTICAL-uttaget, tryck flera gånger på INPUT ◀▶ för att ändra ingången på den här apparaten till "OPTICAL".





När du spelar upp från en enhet som är ansluten till DIGITAL IN COAXIAL-uttaget, tryck flera gånger på INPUT ◀▶ för att ändra ingången på den här apparaten till "COAXIAL".

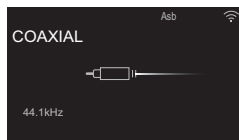

När du spelar upp från en enhet som är ansluten till LINE IN-uttaget, tryck flera gånger på INPUT ◀▶ för att ändra ingången på den här apparaten till "LINE".

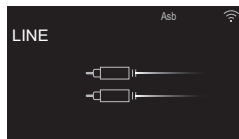

2. Starta uppspelning från spelaren.

- När den ansluts med en digital optisk kabel eller en digital koaxialkabel, stöder den här apparaten linjära PCM-signaler på upp till 192 kHz/24 bitar från ingången.

Att ansluta med Onkyo RI-komponenter

Genom att ansluta en Onkyo-komponent med RI-uttag till apparaten med en RI-kabel och en analog ljudkabel kan du länka apparatens strömförsörjning och ingångsväljare och möjliggöra användning med den här apparatens fjärrkontroll. För mer information, se

instruktionshandboken för komponenten med RI-uttag.

- När du ansluter ett Onkyo MD-däck, behöver du ändra namnet på ingångsväljaren. (➔P42, "Input Name")
Ändra namn på det uttag som den externa enheten är ansluten till, "COAXIAL", "OPTICAL", etc. till "MD".

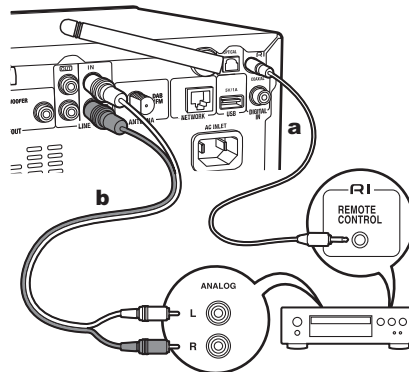

a RI-kabel, **b** Analog ljudkabel

- Om det finns två RI-kontakter, har båda kontaktorna samma funktion. Du kan använda båda kontaktorna.
- Det fungerar inte att endast ansluta till RI-kontaktorna på det här systemet. Du måste också ansluta en analog ljudkabel på rätt sätt.
- Vissa komponenter kanske inte stödjer alla RI-funktioner.

Music Server

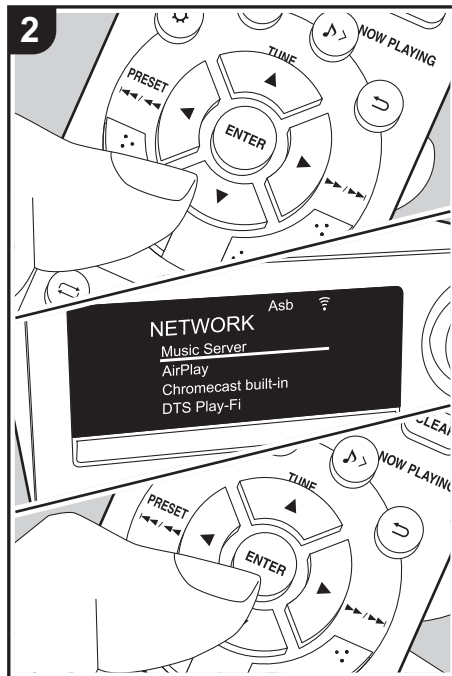
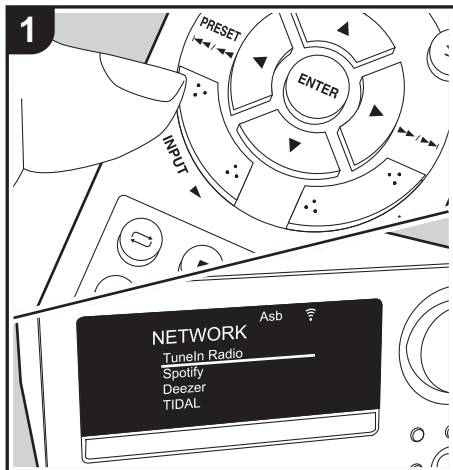

Du går att streama musikfiler som lagrats på en dator eller NAS-enhet som är ansluten till samma nätverk som den här apparaten. Den är apparatens nätverksserver är kompatibel med samma som datorer som har spelare installerade som har en serverfunktion för Windows Media® Player 11 eller 12 eller NAS:ar som har hemnätverksfunktioner. Du kan behöva göra vissa inställningar i förväg för att använda Windows Media® Player 11 eller 12. Observera att, när det gäller datorer, är det endast musikfiler som registrerats i biblioteket i Windows Media® Player som kan spelas upp.

Konfigurera Windows Media® Player

■ Windows Media® Player 11

1. Slå på din PC och starta Windows Media® Player 11.
2. I "Library"-menyn väljer du "Media Sharing" för att visa en dialogruta.
3. Markera kryssrutan "Share my media" och klicka sedan på "OK" för att visa de kompatibla enheterna.
4. Välj denna enhet och klicka på "Allow".
 - När du har klickat på den markeras motsvarande ikon.
5. Klicka på "OK" för att stänga dialogrutan.
 - Beroende på versionen på Windows Media® Player, kan namnen på alternativen du kan välja skilja sig åt.

■ Windows Media® Player 12

1. Slå på din PC och starta Windows Media® Player 12.
2. I "Stream"-menyn väljer du "Turn on media streaming" för att visa en dialogruta.
 - Om direktuppspelning redan är påslaget, välj



"More streaming options..." i "Stream"-menyn för att visa alla spelare i nätverket och gå sedan till steg 4.

- Klicka på "Turn on media streaming" för att visa en lista över spelare i nätverket.
- Välj denna enhet i "Media streaming options" och kontrollera att den är inställd på "Allow".
- Klicka på "OK" för att stänga dialogrutan.
 - Beroende på versionen på Windows Media® Player, kan namnen på alternativen du kan välja skilja sig åt.

Uppspelning

Utför följande procedur när apparaten är på.

- Starta servern (Windows Media® Player 11, Windows Media® Player 12, eller NAS-enhet) som innehåller de musikfiler som ska spelas upp.
- Kontrollera att datorerna och/eller NAS:arna är anslutna till samma nätverk som den här apparaten, som de ska.
- Tryck flera gånger på INPUT ◀▶ på fjärrkontrollen för att ändra ingång till NETWORK.
- Välj "Music Server" med markörerna på fjärrkontrollen och tryck på ENTER (a).
- Välj servern eller musikfilen med markörerna på fjärrkontrollen och tryck på ENTER för att bekräfta (a). Återgå till föregående display genom att trycka på ⏪ (c).
 - Om "No Server" visas ska du kontrollera om nätverket är korrekt anslutet.
 - Beroende på servern som används och filerna som spelas, kanske det inte går att visa den förlutna speltiden eller den kvarvarande speltiden.
 - När det gäller musikfiler på en server kan det finnas upp till 20.000 spår per mapp och mapparna kan ligga i upp till 16 olika nivåer.

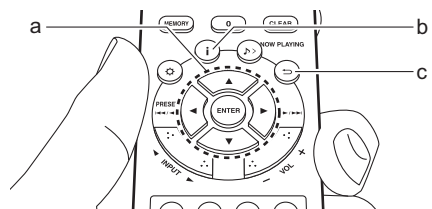

■ Funktioner för sökning och sortering av musikfiler

Om din server stöder sökning, kan du använda följande sökfunktioner. Om servern du använder dessutom stöder sortering, kan du även använda följande sorteringsfunktioner.

Söka och välja musikfiler

Utför följande procedur när servrarna som kan användas som musikserver visas.

- Använd ▲/▼ på fjärrkontrollen för att välja den server som har den musikfil du vill spela upp och tryck sedan på ENTER (a).
- Välj Search-mapp med hjälp av ▲/▼ på fjärrkontrollen och tryck på ENTER (a). Välj mellan följande 3 Search-mallar:
 - "Search by Artist": Välj för att söka efter artistens namn.
 - "Search by Album": Välj för att söka efter skivans namn.
 - "Search by Track": Välj för att söka efter spårets namn.
- Välj mapp med hjälp av ▲/▼ på fjärrkontrollen och tryck på ENTER (a).
- Knappa in den text du söker och tryck på ENTER (a)

för att visa sökresultatet.

- Använd ▲/▼ på fjärrkontrollen för att välja den musikfil du vill spela upp och tryck sedan på ENTER (a).

Sortera och välja musikfiler

Utför följande procedur när servrarna som kan användas som musikserver visas.

- Använd ▲/▼ och ENTER (a) på fjärrkontrollen för att välja den mapp på servern som du vill spela upp.
- Tryck på i (b) på fjärrkontrollen för att välja musikfilernas ordning (se nedan). (Det kan hända att vissa typer av sortering inte stöds.)
 - När de är sorterade i den ordning som anges av servern du använder (standard), ordnas spåren om efter spårnummer.
 - När de är sorterade efter spårnummer, ordnas spåren om efter titel.
 - När de sorteras efter titel, återgår spårordningen till standardinställningen.
- Använd ▲/▼ på fjärrkontrollen för att välja den musikfil du vill spela upp och tryck sedan på ENTER (a).

Kontrollera fjärrstyrd uppspelning från en dator

Du kan använda denna enhet till att spela musikfiler lagrade på din dator genom att styra datorn i ditt hemnätverk. Enheten stöder fjärrstyrd uppspelning via Windows Media® Player 12.

- Slå på din PC och starta Windows Media® Player 12.
- Öppna "Stream"-menyn och kontrollera att "Allow remote control of my Player..." är markerad. Klicka på "Turn on media streaming" för att visa en lista



över spelare i nätverket.

3. Markera och högerklicka på musikfilen som ska spelas upp med Windows Media® Player 12. För att spela musikfiler på en annan server med fjärruppspelning, öppna målservern från "Other Libraries" och välj den musikfil du vill spela.
4. Välj den här enheten i "Play to" och öppna "Play to"-fönstret i Windows Media® Player 12 och starta uppspelningen på enheten. Om du använder Windows® 8.1 på din dator, klicka på "Play to" och välj därefter denna enhet. Om du använder Windows® 10 på din dator, klicka på "Cast to Device" och välj den här apparaten. Operationer under fjärruppspelning kan utföras från "Play to"-fönstret på datorn.
5. Justera volymen med hjälp av volymfältet på "Play to"-fönstret.
 - Ibland skiljer sig volymen som visas på fjärruppspelningsfönstret från den volym som visas på enhetens display. När volymen dessutom justeras från den här apparaten återspeglas inte värdet i "Play to"-fönstret.
 - Det går inte att använda fjärrstyrd uppspelning när du använder en nätverkstjänst eller spelar musikfiler från en usb-lagringsenhet.
 - Beroende på versionen på Windows, kan namnen på alternativen du kan välja skilja sig åt.

Ljudformat som stöds

- Den här apparaten stöder följande musikfilformat.
- Uppspelning via trådlöst nätverk stöds inte vid samplingsfrekvenser på 88,2 kHz eller högre och DSD stöds inte.
 - Fjärrspelning av FLAC och DSD stöds inte.
 - Filer med variabel bithastighet (VBR) stöds. Men

- uppspelningstiderna kanske inte visas korrekt.
- Fjärruppspelning stödjer inte sömlös uppspelning.

MP3 (.mp3/.MP3):

- Format som stöds: MPEG-1/MPEG-2 Audio Layer 3
- Samplingsfrekvenser som stöds: 32 kHz, 44,1 kHz, 48 kHz
- Bithastigheter som stöds: Mellan 8 kbit/s och 320 kbit/s och VBR.

WMA (.wma/.WMA):

- Samplingsfrekvenser som stöds: 44,1 kHz, 48 kHz
- Bithastigheter som stöds: Mellan 5 kbit/s och 320 kbit/s och VBR.
- WMA Pro/Voice/WMA Lossless/WMA DRM är format som inte stöds.

WAV (.wav/.WAV):

- WAV-filer innehåller okomprimerat PCM digitalt ljud.
- Samplingsfrekvenser som stöds: 44,1 kHz, 48 kHz, 88,2 kHz, 96 kHz, 176,4 kHz, 192 kHz
 - Kvantiseringsbit: 8 bitar, 16 bitar, 24 bitar

AIFF (.aiff/.aifc/.afc/.AIFF/.AIF/.AIFC/.AFC):

- AIFF-filer innehåller okomprimerat digitalt PCM-ljud.
- Samplingsfrekvenser som stöds: 44,1 kHz, 48 kHz, 88,2 kHz, 96 kHz, 176,4 kHz, 192 kHz
 - Kvantiseringsbit: 8 bitar, 16 bitar, 24 bitar

AAC (.aac/.m4a/.mp4/.3gp/.3g2/.AAC/.M4A/.MP4/.3GP/.3G2):

- Format som stöds: MPEG-2/MPEG-4 Audio
- Samplingsfrekvenser som stöds: 44,1 kHz, 48 kHz, 88,2 kHz, 96 kHz
- Bithastigheter som stöds: Mellan 8 kbit/s och 320 kbit/s och VBR.

FLAC (.flac/.FLAC):

- Samplingsfrekvenser som stöds: 44,1 kHz, 48 kHz, 88,2 kHz, 96 kHz, 176,4 kHz, 192 kHz
- Kvantiseringsbit: 8 bitar, 16 bitar, 24 bitar

LPCM (Linear PCM):

- Samplingsfrekvenser som stöds: 44,1 kHz, 48 kHz
- Kvantiseringsbit: 16 bitar

Apple Lossless (.m4a/.mp4/.M4A/.MP4):

- Samplingsfrekvenser som stöds: 44,1 kHz, 48 kHz, 88,2 kHz, 96 kHz, 176,4 kHz, 192 kHz
- Kvantiseringsbit: 16 bitar, 24 bitar

DSD (.dsf/.dff/.DSF/.DFF):

- Format som stöds: DSF/DSDIFF
- Samplingsfrekvenser som stöds: 2,8 MHz, 5,6 MHz, 11,2 MHz

Användning av en dator för att spara och radera musik på en usb-HDD som är ansluten till den här apparaten

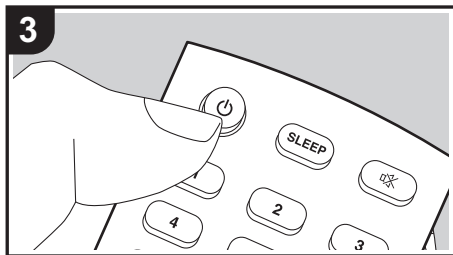
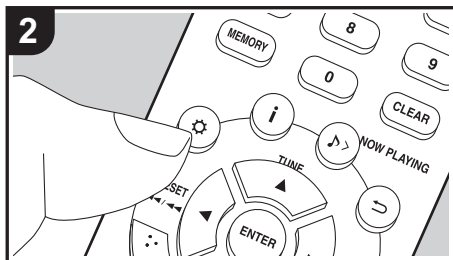
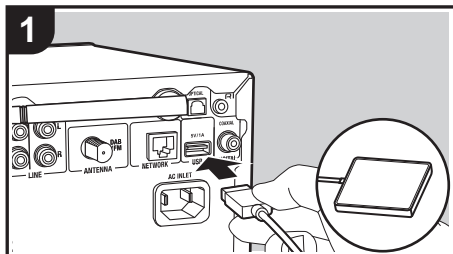

Grundläggande åtgärder

Du kan spara och radera musikfiler direkt via nätverket utan att koppla loss HDD:n (hårddisken) som är ansluten till usb-porten på baksidan av huvudapparaten och ansluta den till datorn igen.

1. Sätt i din HDD i usb-porten på huvudapparatus **baksida**. Använd en HDD för Windows® när du ansluter en HDD.
 - Sätt i din HDD i usb-porten på huvudapparatus **baksida** för att använda den här funktionen.
2. Formatera den anslutna HDD:n. Välj "Option" - "Storage" - "Format" i den här apparatens meny, välj sedan "Yes" och tryck på ENTER.
 - Du måste formatera med den här apparaten för att använda den här funktionen.
 - Sätt inte huvudapparaten i standby innan formateringen är klar.
 - När du formaterar HDD:n kommer all information på den att raderas, så du bör göra en säkerhetskopiera före formatering.
 - Om du inte kan formatera med den här apparaten, prova först att formatera den med din dator och försök sedan att formatera med den här apparaten igen.
3. Välj "Option" - "Power Management" - "Network Standby" i den här apparatens meny, välj sedan "On (USB Power)" och tryck på ENTER.

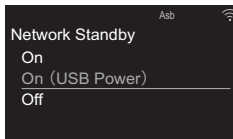

4. Sätt den här apparaten i standby.

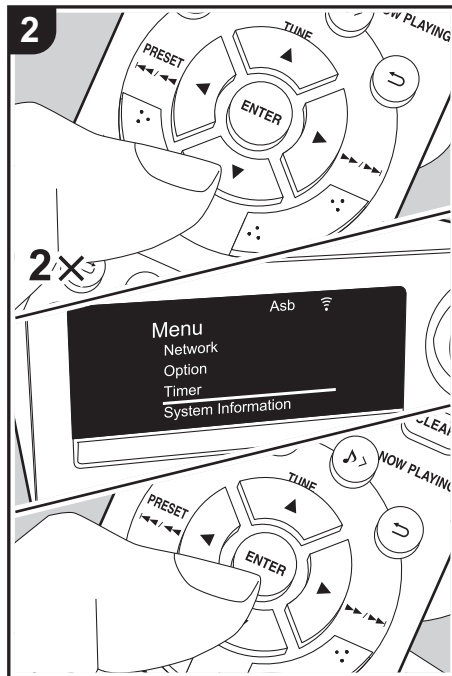
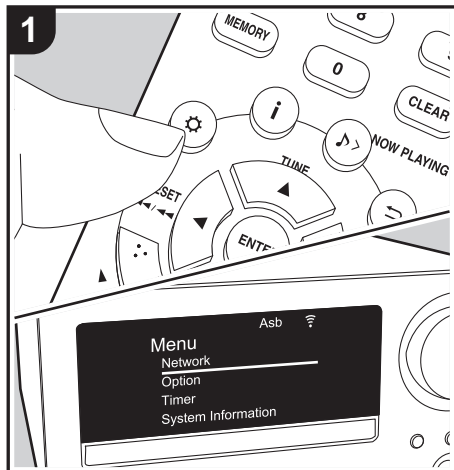

- När den här apparaten är på, kan du inte använda en dator för att komma åt HDD:n som är ansluten till usb-porten på huvudapparatus baksida.
5. Det visas en lista av enheter som är anslutna till nätverket på en dator som är ansluten till samma nätverk som den här apparaten.
 - Den här apparaten visas som "Modellnamn XXXXXX". (XXXXXX är alfanumeriska tecken som identifierar varje apparat)
 - I Windows® ska du klicka på ikonen som visar apparaten som en dator och inte på ikonen som visar den som en medienhet.
 6. Du kan se innehållet för den HDD som är ansluten till usb-porten på huvudapparatus baksida i "USB Storage"-mappen i den här apparatens mapp. Använd vanliga datorkommandon för att spara eller radera filerna.
 - Vi har bekräftat att den här funktionen fungerar på följande operativsystem. (Gäller från mars 2017)
 - Windows® 7
 - Windows® 8.1
 - Windows® 10
 - macOS Sierra 10.12
 - Om den här apparaten inte visas i nätverkslistan i Windows®, ska du utföra åtgärden "Uppdatera till den senaste informationen".
 - Vi garanterar inte att det fungerar att spela upp spår etc. som sparats på en HDD som är ansluten till den här apparaten, på annan utrustning via nätverket.

Använda alarmet för att starta uppspelningen





Inställningar

Vid den inställda tiden sätts apparaten på och börjar spela önskad källa. Du kan ställa in två olika timers, "Timer 1" och "Timer 2". Se till att den här apparatens klocka är korrekt inställd. Du kan inte använda timerna om klockan inte är inställd.

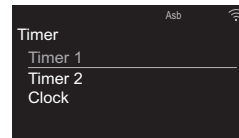
1. Tryck på  på fjärrkontrollen för att visa menyn.
2. Tryck på  (b) för att välja "Timer" och tryck sedan på ENTER (c).
3. Tryck på  (b) för att välja "Timer 1" eller "Timer 2" och tryck på ENTER (c).



4. Tryck på ENTER (c) när "Timer Set" visas.
5. Tryck på  (b) för att välja vilken källa som timern ska spela upp och tryck sedan på ENTER (c).
 - De källor som kan väljas är "CD", "FM/DAB" och "MD".

När du väljer "FM/DAB", tryck på  (b) för att välja en förinställd station och tryck sedan på ENTER (c). Om det inte finns några stationer på snabbval, visas inte "FM/DAB".

För att välja "MD" måste du först gå till menyn "Option" - "Input Name" för att ställa in en ingång för ett uttag på "MD". Om "MD" inte ställs in för en ingång kommer det inte att matas ut något när timern startar.
6. Tryck på  (b) för att välja "Every" eller "Once" och tryck på ENTER (c).
Om du väljer "Every", kan du välja veckodag mellan



- "Everyday", "Sunday", "Monday", "Tuesday", "Wednesday", "Thursday", "Friday", "Saturday", "Mon-Fri", "Tue-Sat" och "Sat-Sun" och bekräfta. Om du väljer "Once", kan du välja veckodag mellan "Sunday", "Monday", "Tuesday", "Wednesday", "Thursday", "Friday" eller "Saturday" och bekräfta.
- Använd ▲/▼ (b) för att ställa in starttiden för alarmet, sluttiden och volymen (0 till 50) i tur och ordning, tryck sedan på ENTER (c) för att bekräfta varje val.
 - TIMER-indikatorn tänds när inställningarna är klara och det du ställt in visas på displayen.
 - Tryck på ⏻ (a) för att sätta apparaten i standby.
 - Alarmet fungerar inte när den här apparaten är på.

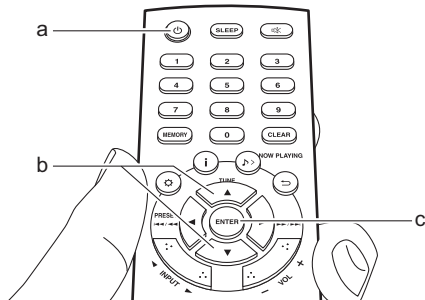

Kontrollera om alarminställningen är On eller Off:
När TIMER-indikatorn lyser och är röd, är alarmet på. Alarmet är avstängt när indikatorn är släckt.

Sätta On eller stänga Off alarminställningen: Om alarmet redan är inställt kan du sätta på eller stänga av

funktionen.

- Tryck på ⚙️ på fjärrkontrollen för att visa menyn, tryck på ▲/▼ (b) för att välja "Timer", och tryck sedan på ENTER (c).
- Tryck på ▲/▼ (b) för att välja "Timer 1" eller "Timer 2" och tryck på ENTER (c).
- För att stänga av trycker du på ENTER (c) när "Timer Off" visas.
 - För att sätta på trycker du på ENTER (c) när "Timer On" visas.
 - Tryck på ▲/▼ (b) för att välja "Timer Call", och tryck sedan på ENTER (c) för att kontrollera det du ställt in.
- Tryck på ⏻ (a) för att sätta apparaten i standby.



Skriva in text, justera ljudkvaliteten, etc.

Skriva in text

Använd följande procedur för att skriva in text, lösenord etc.

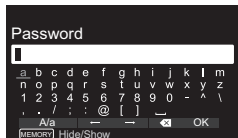

- Välj ett tecken eller en symbol med markören (a) och tryck på ENTER (b). Upprepa denna för att skriva in text.
 "A/a": Växlar mellan versaler och gemener.
 "←" "→": Flyttar markören i pilens riktning.
 "☒": Tar bort ett tecken till vänster om markören.
 "☐": Skriver ett mellanslag.
 - För att välja om du vill dölja lösenordet med "*" eller visa det i klartext, trycker du på MEMORY (e) på fjärrkontrollen.
- Efter inmatning väljer du "OK" med markören (a) och trycker på ENTER (b).

Betonar det låga området (PM.Bass)

- Tryck tre gånger på TONE-knappen (c).
- Tryck på knapparna ▲/▼ (a) för att välja "On" och tryck på ENTER (b).

Att återge det ursprungliga ljudet verklighetstroget (DIRECT-läge)

Bearbetning som påverkar ljudkvaliteten stängs av så att ljudet som återges är närmare originalet.

- Tryck på DIRECT (d).
- Tryck på knapparna ▲/▼ (a) för att välja "On" och tryck på ENTER (b).
 - När DIRECT-läget är på, inaktiveras Bass, Treble och PM.Bass.

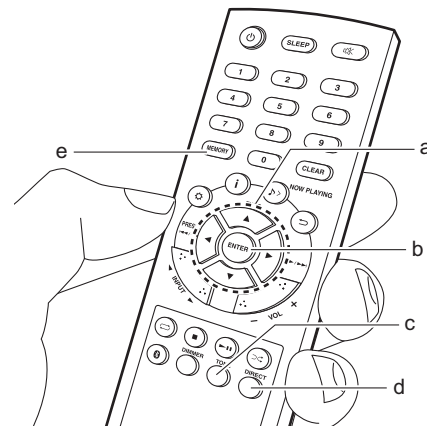

Justera ljudkvaliteten

Justerar basen (Bass)

- Tryck på TONE-knappen (c).
- Tryck på ▲/▼-knapparna (a) för att justera basen. (-6 till +6)

Justera diskanten (Treble)

- Tryck två gånger på TONE-knappen (c).
- Tryck på ▲/▼-knapparna (a) för att justera diskanten. (-6 till +6)



Använda appar

DTS Play-Fi

Med hjälp av DTS Play-Fi kan du njuta av musik trådlöst med din smartmobil eller surfplatta genom att ansluta till samma nätverk som den här apparaten. Anslut flera Play-Fi-kompatibla produkter till samma nätverk och njut av att lyssna på samma musik i alla rum i bostaden, trådlöst. Mer information följer här.

>>> [Klicka här](#) <<<



Play Queue

Börja använda Play Queue funktionen genom att ladda ner appen "Onkyo Controller" till din smartphone eller platta. Med Play Queue-funktionen kan du tillfälligt spara spårordningen på USB-minne Music Server samt redigera ordningen. Mer information följer här.

>>> [Klicka här](#) <<<





Ytterligare information om uppspelningsfunktioner

På grund av uppdateringar av det fasta programmet (systemets program) efter det att du köpt produkten eller ändringar i programvaran under produktens tillverkning, kan det finnas tillägg till eller ändringar av tillgängliga funktioner jämfört med de som finns i bruksanvisningen.

Se följande referenser för mer information om uppspelningsfunktioner som har lagts till eller ändrats.

- Vissa spelarfunktioner har redan installerats på din apparat när du köpte den.

Ytterligare information om uppspelningsfunktioner

>>> [Klicka här](#) <<<



Avancerade inställningar

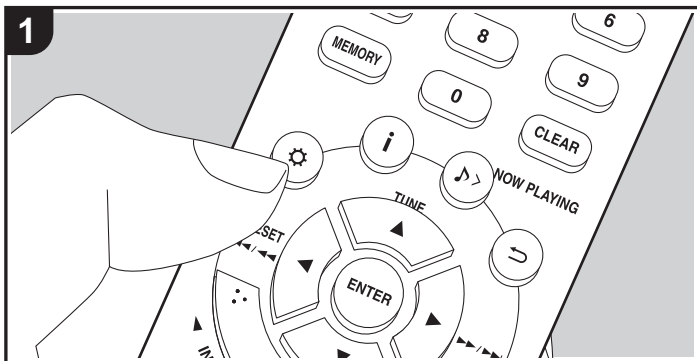

Enheten gör det möjligt för dig att konfigurera avancerade inställningar för att ge dig en ännu bättre erfarenhet.

1. Tryck på på fjärrkontrollen.

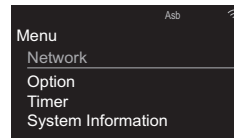

2. Efter att menyn visats, väljer du innehållet eller inställningarna med / (a) på fjärrkontrollen och trycker på ENTER (c) för att bekräfta ditt val. Återgå till föregående skärmbild genom att trycka på (b).
3. Tryck på , för att lämna inställningarna.

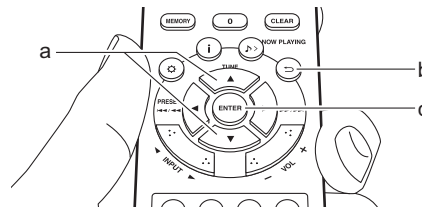

Network

■ Connection Type

Välj nätverksanslutningstyp.

"Wi-Fi": Att ansluta via trådlöst nätverk

"Wired" (Standardvärde): Att ansluta via kabelanslutet nätverk

Utför "Wi-Fi Setup" om du har valt "Wi-Fi".

■ Wi-Fi Setup

Gör wifi-anslutningsinställningarna. (→P10)



Den kan endast ställas in när "Wi-Fi" valts i "Connection Type".

- Du kan göra wifi-inställningarna med en webbläsare på en dator. Mer information finns under "Web Setup" (➔P43).

■ DHCP

"On" (Standardvärde): Automatisk konfigurering med DHCP

"Off": Manuell konfigurering utan DHCP

Om du väljer "Off", måste du ställa in "IP Address", "Subnet Mask", "Gateway" och "DNS Server" manuellt.

■ IP Address

Visar/ställer in IP-adressen.

■ Subnet Mask

Visar/ställer in subnet mask.

■ Gateway

Visar/ställer in gateway.

■ DNS Server

Visar/ställer in den primära DNS-servern.

■ Proxy URL

Visar/ställer in proxyserverns URL.

■ Proxy Port

Visar/ställer in proxyserverns portnummer när du anger "Proxy URL".

■ Friendly Name

Ändra det enhetsnamn som visas för den här apparaten på andra enheter som är anslutna till nätverket, till ett som är lätt att känna igen. Du kan skriva in upp till 31 tecken. Mer information om hur du skriver in text finns under "Skriva in text" (➔P36).

■ AirPlay Password

Du kan ange ett lösenord på upp till 31 tecken, så att endast registrerade användare kan använda AirPlay. Mer information om hur du skriver in text finns under "Skriva in text" (➔P36).

■ Network Check

Du kan kontrollera nätverksanslutningen.

Option

■ Power Management

| | |
|-----------------|--|
| Auto Standby | Denna inställning sätter automatiskt enheten i standby-läge efter 20 minuters inaktivitet utan någon ljudinmatning. "On": Enheten går automatiskt in i standbyläge. "Off": Enheten går inte automatiskt in i standby-läge. • Standardvärdena varierar beroende på region. |
| Network Standby | När den här funktionen står på "On", kan du sätta på strömmen till apparaten via nätverket med en app som kan styra den här apparaten. • När du har valt "On (USB Power)" och den här apparaten är i standby, kan du använda en dator som är ansluten till samma nätverk som den här apparaten för att komma åt HDD:n som är ansluten till usb-porten på huvudapparatens baksida. • Om antingen "On" (standardinställning) eller "On (USB Power)" valts blir strömförbrukningen i standby högre än normalt. • När anslutningen till nätverket förloras, kan "Network Standby" inaktiveras för att minska energiförbrukningen. |



| | |
|-------------------------------|---|
| Bluetooth Wakeup / Clock Call | <p>Denna funktion väcker automatiskt apparaten när den är i standbyläge, genom att ansluta en enhet som är kompatibel med den trådlösa överföringstekniken BLUETOOTH. Dessutom, om du trycker på DISPLAY på huvudapparaten eller  på fjärrkontrollen medan den här apparaten är i standby, visas den aktuella tiden.</p> <p>"On": När den här funktionen ska användas</p> <p>"Off" (Standardvärde): När den här funktionen inte ska användas</p> <ul style="list-style-type: none"> När den ställs in på "On" ökar energiförbrukningen även när enheten är i standby-läge. Inställningen är låst på "Off" om "Bluetooth" - "Auto Input Change" ställs in på "Off". |
|-------------------------------|---|

■ Storage

| | |
|-------------|---|
| Information | <p>Filsystemet, den tillgängliga kapaciteten och den totala kapaciteten för HDD:n som är ansluten till usb-porten på huvudapparaten baksida visas.</p> |
| Format | <p>Formatera HDD:n som är ansluten till usb-porten på huvudapparaten baksida. För att kunna använda en dator som är ansluten till samma nätverk som den här apparaten för att komma åt HDD:n som är ansluten till den här apparaten, måste HDD:n formateras med den här apparaten. När du formaterar HDD:n kommer all information på den att raderas, så du bör göra en säkerhetskopiera före formatering. Välj "Yes", för att formatera och tryck sedan på ENTER.</p> <ul style="list-style-type: none"> Spåren, filerna etc. på en HDD, som formaterats med den här apparaten, kan inte visas ens när du direktansluter den till en dator. |

■ Language

Välj det språk som visas på displayen.

Engelska (standardvärde), tyska, franska, spanska, italienska, holländska, svenska, ryska, kinesiska

■ Tuner

| | |
|-----------------|--|
| FM Search Level | <p>Du kan välja att bara ha de FM-kanaler med stark mottagning som väljs när du ställer in kanalerna automatiskt om sökningen regelbundet stoppas på FM-kanaler med svag mottagning.</p> <p>"Normal" (Standardvärde)</p> <p>"Strong": Välj endast kanaler med stark mottagning.</p> |
| DAB Scan | <p>Du kan köra en automatisk sökning när nya DAB-kanaler läggs till eller efter flytt.</p> |
| DAB DRC | <p>Med inställningen DRC (Dynamic Range Control) kan du minska ljudomfånget för DAB digitalradio så att du fortfarande kan höra tysta partier även om du lyssnar med låg volymnivå - idealiskt för att lyssna på radio sent på natten när du inte vill störa någon.</p> <p>"0" (Standardvärde): DRC off</p> <p>"1": Stor minskning i ljudomfång</p> <p>"1/2": Liten minskning i ljudomfång</p> |
| Preset Write | <p>Den kan bara väljas när ingången är "FM" eller "DAB". Lägg till den station som ställts in till de förinställda stationerna.</p> |
| Preset Erase | <p>Den kan bara väljas när ingången är "FM" eller "DAB" och en snabbvalsstation är inställd. Radera den station som ställts in från de förinställda stationerna.</p> |
| Name Edit | <p>Den kan bara väljas när ingången är "FM" och en snabbvalsstation är inställd. Du kan namnge kanalerna du har registrerat. Mer information om hur du skriver in text finns under "Skriva in text" (➔P36).</p> |



■ **Bluetooth**

| | |
|-------------------|--|
| Bluetooth | Välj om du vill eller inte vill använda BLUETOOTH funktionen. "On" (Standardvärde): Möjliggör anslutning till en enhet som är kompatibel med den trådlösa överföringstekniken BLUETOOTH genom att använda BLUETOOTH-funktionen. Välj "On" även när du gör olika inställningar för BLUETOOTH. "Off": När BLUETOOTH-funktionen inte används |
| Auto Input Change | Apparatens ingångskälla kommer automatiskt att växlas till "BLUETOOTH" när man ansluter till apparaten från en enhet som är kompatibel med den trådlösa överföringstekniken BLUETOOTH. "On" (Standardvärde): Ingångskällan blir automatiskt "BLUETOOTH" när en enhet som är kompatibel med den trådlösa överföringstekniken BLUETOOTH ansluts. "Off": Funktionen är inaktiverad. <ul style="list-style-type: none"> Om ingångskällan inte ändras automatiskt, ställ in på "Off" och ändra ingångskällan manuellt. |
| Auto Reconnect | Den här funktionen återansluter automatiskt till den senast anslutna enheten som är kompatibel med den trådlösa överföringstekniken BLUETOOTH, när du ändrar ingångskällan till "BLUETOOTH". "On" (Standardvärde): När den här funktionen ska används "Off": När den här funktionen inte ska används <ul style="list-style-type: none"> Detta kanske inte fungerar med vissa enheter som är kompatibla med den trådlösa överföringstekniken BLUETOOTH. |

| | |
|---------------------|--|
| Pairing Information | Du kan initialisera kopplingsinformationen som sparats på den här apparaten. Tryck på ▲/▼ för att välja "Clear", tryck sedan på ENTER för att initialisera kopplingsinformationen som lagrats i den här apparaten. <ul style="list-style-type: none"> Denna funktion initialiserar inte kopplingsinformationen på den enhet som är kompatibel med den trådlösa överföringstekniken BLUETOOTH. När apparaten kopplas till enheten igen, ska du se till att radera kopplingsinformationen på den enhet som är kompatibel med den trådlösa överföringstekniken BLUETOOTH i förväg. Information om hur man raderar kopplingsinformationen, finns i bruksanvisningen till enheten som är kompatibel med den trådlösa överföringstekniken BLUETOOTH. |
|---------------------|--|

■ **Input Name**

Detta visas bara när "COAXIAL", "OPTICAL", eller "LINE" valts som ingångskälla. Du kan ändra namnet på ingången för det uttag till vilket du anslutit en MD-spelare eller en annan extern källa till "MD". Du kan inte ändra namnet på ingången för flera uttag till "MD". Om du väljer "None" (standardvärde) återgår namnet till det ursprungliga ingångsnamnet.

Timer

Ställ in tiden (➔P12) och gör inställningarna för alarmer. (➔P34)

System Information

Den här apparatens MAC-adress och den aktuella versionen på den inbyggda programvaran visas.



Factory Reset

Aterställ apparatens inställningar till det läge de var i vid leveransen. Vi rekommenderar att du noterar de inställningar du ändrat innan du fortsätter med fabriksåterställningen. Välj "Yes" och bekräfta för att gå vidare. Apparaten kommer automatiskt att sättas i standby när initialiseringen är klar.

- Titta i en lämplig bruksanvisning för information om hur du använder datorn.
- Eftersom den här sortens anslutning inte är kodad, finns en mindre säkerhetsrisk.

Update

Du kan inte välja "Update" om det inte finns någon uppdatering av den inbyggda programvaran.

■ via Network

Tryck på ENTER för att välja om du vill uppdatera den fasta programvaran via nätverket.



■ via USB

Tryck på ENTER för att välja om du vill uppdatera den fasta programvaran via USB.

Web Setup

Du kan göra wifi-inställningarna med en webbläsare på en dator. Se till att din dator är ansluten trådlöst till routern.

Du inte göra den här inställningen om den här apparaten är ansluten till routern med en Ethernet-kabel.

1. Sätt på apparaten.
2. Tryck på  på fjärrkontrollen, välj "Wi-Fi" i "Network" - "Connection Type", och välj sedan "Wi-Fi Setup".
3. Tryck på / för att välja "Use iOS Device" och tryck på ENTER.
4. Välj den här apparatens SSID i listan med trådlösa nätverksanslutningar i din dator (softap_0009B0xxxxxx).
 - "xxxxxx" i SSID är de nedre tre byte i MAC adressen.
5. Öppna webbläsaren på din dator och gå till <http://192.168.200.1>.
6. "Web Setup"-menyn visas. Gör nätverksinställningarna för den här enheten.
 - Den här funktionen kanske inte fungerar beroende på utrustningen som används eller anslutningsmiljön.



Uppdatering av den fasta programvaran

Den här apparatens uppdateringsfunktion

Den här apparaten har en funktion för att kunna uppdatera den fasta programvaran (systemprogramvaran) via ett nätverk eller via usb-porten. Det gör att vi kan göra förbättringar i ett antal funktioner och lägga till funktioner.

Hur man uppdaterar

Det finns två metoder för att uppdatera den fasta programvaran: via nätverk och via usb. Uppdateringen kan ta cirka 15 minuter att slutföra med endera metoden: via nätverk eller via usb. Dessutom garanteras de befintliga inställningarna oavsett vilken metod som används för att uppdatera.

- Besök vårt företags webbplats för att få den senaste informationen om uppdateringar. Det finns inget behov att uppdatera den här apparatens fasta programvara om det inte finns någon uppdatering tillgänglig.
- När det görs via ett nätverk kan det ta ännu längre tid beroende på anslutningsstatus.
- Under uppdateringen, undvik att
 - Dra ur och återanslut en kabel, USB-lagringsenhet eller hörlurar och utför inga åtgärder på komponenten, som att stänga av strömmen
 - Att ansluta till den här apparaten från en dator eller en smartmobil med en app

Ansvarsfriskrivning: Programmet och medföljande onlinedokumentation tillhandahålls till dig för användning på egen risk.

Vi tar inget ansvar för, och du får ingen gottgörelse för några som helst anspråk angående din användning av programmet eller den medföljande onlinedokumentationen, oavsett rättslig princip, och oavsett om det innefattar ersättningsrätt eller kontrakt.

Vi kommer under inga omständigheter vara ansvariga inför dig eller en tredje part för några särskilda, indirekta, oavsiktliga skador eller följdskador av något slag, inklusive, men ej begränsat till, ersättning, återbetalning eller skadestånd på grund av förlust av nuvarande eller framtida vinst, förlust av data eller av några andra skäl.

Uppdatera firmware via nätverk

- Kontrollera att enheten är påslagen, och att anslutningen till internet är säker.
 - Stäng av kontrollkomponenten (dator, etc.) som är ansluten till nätverket.
 - Stoppa uppspelningen av internetradio, USB-lagringsenhet eller innehåll från servern.
1. Meny visas i displayen när du trycker på  på fjärrkontrollen.

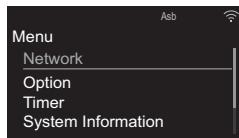

2. Tryck på / och ENTER för att välja "Update" - "via Network" i den ordningen.

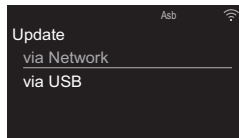

- Du kan inte välja "Update" om det inte finns någon uppdatering av den inbyggda programvaran.
3. Tryck på ENTER för att starta uppdateringen av den fasta programvaran.
 - "Update Complete" visas när uppdateringen är slutförd.
 4. Tryck på  ON/STANDBY på huvudapparaten för att stänga av strömmen till apparaten. Om du inte gör någonting, kommer strömmen att stängas av

automatiskt efter 3 minuter. Processen är klar och din firmware är uppdaterad till den senaste versionen.

Om ett felmeddelande visas: När ett fel inträffar visas "*-*-* Error!" på apparatens display. ("*" representerar ett alfanumeriskt tecken.) Kontrollera följande:

- *-01, *-10: Ethernet-kabeln hittades inte. Anslut nätverkskabeln ordentligt.
- *-02, *-03, *-04, *-05, *-06, *-11, *-13, *-14, *-16, *-17, *-18, *-20, *-21: Anslutningsfel för internet. Kontrollera följande:

- Routern är på
- Den här apparaten och routern är anslutna via nätverket

Försök med att slå av och sedan på strömmen igen till enheten och routern. Detta kan lösa problemet. Om du fortfarande inte kan ansluta till internet kanske DNS-servern eller proxyservern är ur funktion tillfälligt. Kontrollera tjänstens status hos din internetleverantör.

- **Övrigt:** Dra ur och sätt sedan i nätkabeln igen, upprepa sedan från början.

Uppdatera via USB

- Förbered en usb-lagringsenhet som är 128 MB eller större (med filesystemsformaten FAT16 eller FAT32).
- Radera alla data som lagrats på USB-lagringsenheten.
- Stäng av kontrollkomponenten (dator, etc.) som är ansluten till nätverket.
- Stoppa uppspelningen av internetradio, USB-lagringsenhet eller innehåll från servern.
- Vissa USB-lagringsenheter kan ta lång tid att ladda, kanske inte laddas korrekt, eller kanske inte matas

korrekt beroende på enheten eller dess innehåll.

- Vi tar inte på något sätt ansvar för eventuella förluster eller skadade data, eller lagringsfel som uppstår till följd av att usb-lagringsenheten används med den här apparaten. Tack för din förståelse.

1. Anslut USB-lagringsenheten till din dator.
2. Ladda ner filen till den fasta programvaran från vårt företags webbplats till din dator och packa upp den. Firmwarefiler namnges på följande sätt:

```
ONKCRN*****_*****_***.zip
```

Packa upp filen på din dator. Antalet filer och mappar som packas upp varierar beroende på modellen.

3. Kopiera alla uppackade filer och kataloger till rotmappen på USB-lagringsenheten.
 - Se till att kopiera de uppackade filerna.
4. Anslut usb-lagringsenheten till den här apparatens USB-port.
 - Om du ansluter en USB-hårddisk till USB-porten på enheten rekommenderar vi att du använder dess nätadapter för att strömförsörja den.
 - Om USB-enheten har partitionerats behandlas varje sektion som en fristående enhet.
5. Meny visas i displayen när du trycker på  -knappen på fjärrkontrollen.

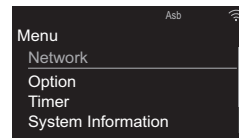

6. Tryck på / och ENTER för att välja "Update" - "via USB" i den ordningen.

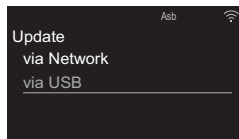

- Du kan inte välja "Update" om det inte finns någon uppdatering av den inbyggda programvaran.
7. Tryck på ENTER för att starta uppdateringen av den fasta programvaran.
 - "Update Complete" visas när uppdateringen är slutförd.
 8. Tryck på \odot ON/STANDBY på huvudapparaten för att stänga av strömmen till apparaten. Om du inte gör någonting, kommer strömmen att stängas av automatiskt efter 3 minuter. Processen är klar och din firmware är uppdaterad till den senaste versionen.
 9. Ta bort usb-lagringsenheten från den här apparaten.

Om ett felmeddelande visas: När ett fel inträffar visas "*-*-* Error!" på apparatens display. Kontrollera följande:

- *-01, *-10: Usb-lagringsenheten hittades inte. Kontrollera om usb-lagringsenheten eller usb-kabeln sitter i korrekt i den här apparatens USB-port. Anslut USB-lagringsenheten till en extern strömkälla, om den har en egen strömförsörjning.
- *-05, *-13, *-20, *-21: Den fasta programvarufilen finns inte i rotmappen på usb-lagringsenheten, eller så är den fasta programvarufilen avsedd för en annan modell. Försök igen från nedladdningen av firmwarefilen.
- **Övrigt:** Dra ur och sätt sedan i nätkabeln igen, upprepa sedan från början.



Felsökning

Innan du startar proceduren

När en funktion är instabil, kan problemet lösas genom att helt enkelt sätta på strömmen, sätta den i standby eller dra ur/sätta i nätkabeln, hellre än att gå igenom inställningarna och funktionerna. Testa de enkla åtgärderna på både enheten och den anslutna utrustningen. Om det inte går att sätta apparaten i standby genom att trycka på ON/STANDBY, trycker du på och håller kvar ON/STANDBY för att sätta den i standby. Tryck sedan på ON/STANDBY för att starta om apparaten.

Återställ den här apparaten (detta återställer apparatens inställningar till standardinställningarna)

Om problemet inte avhjälpas efter att ha gått igenom "Felsökning", kan en återställning av apparaten, till samma status som vid leveransen, lösa problemet. Observera att dina inställningar också kommer att initialiseras när du återställer, så vi rekommenderar att du noterar dina inställningar innan du gör följande.

1. Tryck på på fjärrkontrollen, välj "Factory Reset" - "Yes" i menyn och tryck på ENTER.
2. I nästa skärm väljer du "Yes" och trycker på ENTER.
3. Apparaten går över i standby och inställningarna återställs.

■ Ström

Kan inte slå på enheten

- Dra ut nätkabeln ur vägguttaget, vänta minst 2 minuter och sätt sedan i den igen.
- När knapparna är låsta på huvudapparaten, kan man inte sätta på strömmen med knappen på huvudapparaten. I så fall visas låssymbolen i

displayen. Om du ska sätta på strömmen, väntar du tills symbolen har försvunnit och sedan utför du proceduren på fjärrkontrollen.

Enheten stängs av oväntat

- Apparaten går automatiskt in i standby när inställningen "Option" - "Power Management" - "Auto Standby" i menyn är aktiv.
- Kontrollera om högtalarkablarna rör vid den bakre panelen eller om +-sidan och --sidan har kortslutits. Om det uppstått kontakt eller kortslutning kommer apparaten att sättas i standby automatiskt.
- Om strömmen stängs av och indikatorerna på frontpanelen blinkar konstant, kan det ha uppstått ett fel på förstärkaren eller så har skyddskretsen utlösts.
 - Om TIMER-indikatorn blinkar i intervaller på ungefär 1 sekund: Det kan ha uppstått ett fel i förstärkardelen. Dra omedelbart ur nätkabeln från vägguttaget och kontakta återförsäljaren eller vårt företags support.
 - Om TIMER-indikatorn blinkar i intervaller på ungefär 0,5 sekund: Skyddskretsen kan ha utlösts på grund av uppspelning på hög volym. Minska volymen vid uppspelning. Eller också kan högtalarkablarna ha kommit åt den bakre panelen eller andra kablar. Anslut kablar så att de inte sticker ut från högtalaruttaget.

Om samma symtom, som att apparaten inte går att sätta på inträffar flera gånger, dra omedelbart ur nätkabeln från vägguttaget och kontakta återförsäljaren eller vårt företags support.

■ Högtalaren återger inget ljud

- Kontrollera att polariteten hos högtalarkablarna (+/-) är korrekt och att inga oisolerade ledningar kommer i

kontakt med metalldelar i närheten av högtalarkontakterna.

- Kontrollera att högtalarkablarna inte är kortslutna.
- När du spelar upp källmaterial som inte innehåller någon information i LFE-kanalen producerar subwoofern inget ljud.
- Inget ljud matas ut från högtalarna när hörlurarna är anslutna till -uttaget.

■ Det kommer inget ljud från externa enheter

- Det hörs inget ljud när ljudet stängts av på den här apparaten. Tryck på på fjärrkontrollen för att ta bort ljudavstängningen (mute).
- Bekräfta att anslutningen mellan utgången på den externa enheten och ingången på den här apparaten är korrekt.
- Ändra den här apparatens ingångsväljare till läget för det uttag som den externa enheten är ansluten till.
- Kontrollera inställningen för digital ljudutmatning på den anslutna komponenten. På vissa spelkonsoler, såsom de som stödjer DVD, är standardinställningen av.

■ Displayen tänds inte

- Displayen kan dämpas medan DIMMER är igång. Tryck på DIMMER-knappen och ändra nivån på displayens ljusstyrka.

■ Fjärrkontroll

- Se till att batterierna sitter åt rätt håll.



- Sätt i nya batterier. Blanda inte olika typer av batterier, eller gamla och nya batterier.
- Se till att den här apparaten inte utsätts för direkt solljus eller lysrörsljus av invertertyp. Flytta vid behov.
- Om den här apparaten installeras på en hylla eller i ett skåp med färgade glasdörrar eller om dörrarna är stängda kanske fjärrkontrollen inte fungerar korrekt.

■ Det går inte att spela skivor

- Lägg i skivan i facket med etiketten uppåt.
- Det kanske inte går att spela skivan om den är repig eller smutsig.
- Ljudfiler som skyddas av upphovsrätt kan inte spelas upp.

■ Det går inte att spela från en usb-lagringsenhet/HDD

- Kontrollera om usb-lagringsenheten eller usb-kabeln sitter i korrekt i den här apparatens USB-port.
- Ta bort USB-minnet från enheten och försök sedan ansluta det igen.
- Det är inte alltid den här apparaten känner av usb-lagringsenheter och hårddiskar som den ska. Försök att växla den här apparaten till standby och sätt sedan på den igen.
- Beroende på typen av format kanske uppspelningen inte kan utföras normalt. Kontrollera vilka typer av filformat som stöds. (➔P16)
- Försiktighetsåtgärder som gäller usb- och HDD-enheter (➔P16)

■ FM-mottagningen är dålig

- Kontrollera antennens anslutning.
- Separera antennen från högtalarkablarna och nätkabeln.
- Flytta bort enheten från TV:n eller datorn.
- Passerande fordon och flygplan kan orsaka störningar.
- Betongväggar försvagar radiosignaler.
- Lyssna på stationen i mono.
- FM-mottagningen kan bli bättre om du använder antennnuttaget i väggen som är avsedd för tv:n.

■ Wifi-anslutning

- Försök med att sätta i/dra ur strömförsörjningen till den här apparaten och routern och försök sedan att starta om routern.

Kan inte ansluta till åtkomstpunkten

- Kontrollera att inställningen för SSID och kryptering (WEP, etc.) är korrekt.
- Anslutning till en SSID som innehåller multibyte-tecken stöds inte. Namnge SSID för den trådlösa nätverksrouter som används med endast alfanumeriska enbytes-tecken och försök igen.
- Om den trådlösa nätverksroutern är inställd på stealth-läge (läge för att dölja SSID-nyckeln) eller om NÄGON anslutning är avstängd visas inte SSID. Ändra inställningen och försök igen.

Ansluten till en annan SSID än den SSID som valts

- En del åtkomstpunkter gör att du kan ställa in flera SSID för en apparat. Om du använder den automatiska inställningsknappen på en sådan router kan det hända att du ansluter till ett annat SSID än det SSID du vill ansluta till. Använd den

anslutningsmetod som krävs för att mata in lösenordet om det händer.

Uppspelningen avbryts och kommunikationen fungerar inte

- Minska avståndet från åtkomstpunkten eller ta bort föremål som hindrar sikten och försök igen. Placera inte enheten i närheten av mikrovågsugnar eller andra accesspunkter. Vi rekommenderar att du placerar åtkomstpunkten och apparaten i samma rum.
- Om det finns ett metallföremål i närheten av enheten kanske trådlös nätverksanslutning inte är möjlig eftersom metall kan påverka radiovägar.
- Om andra åtkomstpunkter används i närheten av apparaten kan flera problem, som avbruten uppspelning och kommunikation, inträffa. Du kan undvika dessa problem genom att byta kanal på din åtkomstpunkt. Instruktioner om hur du byter kanal finns i bruksanvisningen som följer med din åtkomstpunkt.

■ Nätverksfunktion

- Om du inte kan välja en nätverkstjänst, kommer det att gå att välja den när nätverksfunktionen har startat.
- Försök med att sätta i/dra ur strömförsörjningen till den här apparaten och routern och försök sedan att starta om routern.

Kan inte komma åt internetradio

- Vissa nätverkstjänster eller innehåll tillgängligt via enheten kanske inte är tillgängligt om tjänsteleverantören avbryter tjänsten.
- Se till att ditt modem och router är korrekt anslutna, och att de båda är påslagna.



- Beroende på internetleverantören kanske en proxyserver måste ställas in.
- Se till att routern och/eller modemmet som används stöds av din internetleverantör.

Kan inte komma åt nätverksservern

- Den här enheten behöver vara ansluten till samma router som nätverksservern.
- Den här apparaten är kompatibel med Windows Media® Player 11- eller 12-nätverksservrar eller NAS som är kompatibel med hemnätverksfunktioner. När du dessutom använder en dator kan endast musikfiler som registrerats i biblioteket i Windows Media® Player spelas upp.

Uppspelningen stoppas medan du lyssnar på musikfiler på nätverksservern

- När en dator används som nätverksserver, prova med att avsluta alla program förutom serverprogramvaran (Windows Media® Player 12, etc.).
- Om datorn laddar ner eller kopierar stora filer kan uppspelningen avbrytas.

Albumnamnen och artistnamnen från Music Server visas inte

- Metadata, som albumnamn och artistnamn, måste hittas av servern för att de ska kunna skickas till den här apparaten, så det beror på specifikationerna på den NAS eller server du använder.
- Filformatet som stöds beror på programvaran i din NAS eller server. Du kan få mer information om du kontaktar tillverkaren av din NAS eller serverprogramvara.

Ibland visas albumgrafik i Music Server men inte vid andra tillfällen

- Music Server beror på serverprogramvarans specifikationer.
- Formatet som stöds beror på programvaran i din server.
- Du kan få mer information om du kontaktar tillverkaren av serverprogramvaran.

■ BLUETOOTH-funktion

- Försök sätta i/dra ur strömmen till apparaten och försök med att sätta på/stänga av enheten som är kompatibel med den trådlösa överföringstekniken BLUETOOTH. Det kan fungera att starta om enheten som är kompatibel med den trådlösa överföringstekniken BLUETOOTH.
- Enheter som är kompatibla med den trådlösa överföringstekniken BLUETOOTH måste stödja A2DP-profiler.
- Komponenter i närheten, som mikrovågsugnar eller trådlösa telefoner, som använder radiovågor på 2,4 GHz kan orsaka radiostörningar, vilket innebär att den här apparaten inte kan användas.
- Om det finns ett metallföremål i närheten av apparaten kanske det inte är möjligt att skapa en BLUETOOTH anslutning eftersom metall kan påverka radiovågorna.
- För att kunna svara på kommandona från den här apparatens fjärrkontroll, måste enheten som är kompatibel med den trådlösa tekniken BLUETOOTH stödja AVRCP-profilen.
- Observera att fjärrkontrollens funktioner inte alltid kan garanteras med alla enheter som är kompatibla med den trådlösa tekniken BLUETOOTH.

Kan inte ansluta till denna enhet

- Kontrollera att BLUETOOTH-funktionen är aktiverad för enheten som är kompatibel med den trådlösa

- överföringstekniken BLUETOOTH.
- Om det inte går att ansluta en apparat som redan kopplats, radera kopplingsinformationen på enheten som är kompatibel med den trådlösa tekniken BLUETOOTH och koppla ihop dem igen.

Uppspelning av musik är inte tillgänglig på apparaten även efter att en BLUETOOTH-anslutning är klar

- Om ljudvolymen på enheten som är kompatibel med den trådlösa överföringstekniken BLUETOOTH är låg, kanske ljudet inte kan spelas upp. Höj volymen på enheten som är kompatibel med den trådlösa överföringstekniken BLUETOOTH.
- Vissa enheter som är kompatibla med den trådlösa överföringstekniken BLUETOOTH, kan vara utrustade med en omkopplare för att skicka/ta emot. Välj Send-läge.

Ljudet avbryts

- Det kan vara problem med enheten som är kompatibel med den trådlösa överföringstekniken BLUETOOTH. Kontrollera informationen på internet.

■ Spara och radera musik på en usb-HDD som är ansluten till den här apparaten via en dator

När en HDD som formaterats med den här apparaten ansluts till en dator, visas inte filerna eller så kan de inte läsas eller skrivas av datorn

- Eftersom HDD:n formaterades med den här apparaten med ett särskilt format, kommer det inte att gå att titta på eller läsa/skriva filer även när den är ansluten till en dator (Windows eller Macintosh).



Den här apparaten visas inte i listan över anslutna nätverksenheter på datorn

- När den här apparaten är på, kan du inte använda en dator för att komma åt HDD:n som är ansluten till usb-porten på huvudapparaten baksida. Du måste först ställa in "Network Standby" på "On (USB Power)" och sedan sätta den här apparaten i standby. För att sätta den här apparaten i standby väljer du "Option" - "Power Management" - "Network Standby" i menyn, och sedan väljer du "On (USB Power)" och trycker på ENTER, och till sist trycker du på  på fjärrkontrollen.



Andra anmärkningar:

■ Cd:ar

Försiktighetsåtgärder vid uppspelning

- Det går att använda cd-skivor (cd:ar) med följande logo på etikettytan.



- * Den här apparaten stöder cd-r- och cd-rw-skivor. Observera att vissa skivor kanske inte kan spelas upp på grund av skivans egenskaper, repor, smuts eller inspelningstillståndet.
- Använd aldrig skivor som har en ovanlig form (som hjärtan eller oktogoner). Den här typen av skivor kan fastna och skada apparaten.
- Vissa ljud-cd:ar med funktioner för kopieringsskydd, följer inte officiella cd-standarder. Dessa speciella typer av skivor kan inte spelas upp med den här apparaten.
- Använd inte skivor med rester av cellofantejp, hyrskivor med etiketter som har dragits av, eller skivor med dekorativa etiketter. Den här typen av skivor kan fastna i enheten eller skada enheten.
- Lämna inte en cd-r/cd-rw med en etikett som skrivits ut på en bläckstråleskrivare i apparaten under en längre tid. Skivan kan fastna i apparaten eller skada apparaten.

när ett kallt rum värms upp snabbt med värmeelement. Det kallas kondensering. Det kan inte bara orsaka att apparaten krånglar, utan det kan även skada skivan eller delar av apparaten. Vi rekommenderar att du tar bort skivor från apparaten om den inte ska användas på ett tag. Om det finns en risk för att det bildats kondens, drar du ur nätkabeln och låter apparaten stå i minst 3 timmar i rumstemperatur.

■ Kondensering

Det kan bildas vattendroppar inuti den här apparaten om den flyttas från en kall plats till ett varmt rum eller



Allmänna specifikationer

■ Förstärkardel

RMS uteffekt

- 40 W + 40 W (1 kHz, 10%, T.H.D 4 Ω)

Tonkontrolllegenskaper

- ±6 dB (60 Hz (BASS))
- ±6 dB (10 kHz (TREBLE))

Högtalarimpedans

- 4 Ω - 16 Ω

Hörlurarnas motsvarande impedans

- 16 Ω - 50 Ω (3,5 mm stereominiuttag)

Rekommenderad impedans för hörlurarna

- 32 Ω

■ Radio

Frekvensområde som kan ställas in (FM)

- 87,5 MHz - 108,0 MHz, RDS

Frekvensområde som kan ställas in (DAB)

- 174,928 MHz - 239,200 MHz

Antal förvalda kanaler

- 40

■ Nätverk

Kabelanslutet LAN

- Ethernet-uttag
- 10BASE-T/100BASE-TX

Trådlöst nätverk (Wi-Fi)

- IEEE 802.11 a/b/g/n standard
- 5 GHz/2,4 GHz-band

■ Bluetooth-avsnitt

Kommunikationssystem

- BLUETOOTH-specifikation version 4.1+LE

Frekvensområde

- 2,4 GHz (2,402 GHz - 2,480 GHz)

Moduleringsmetod

- FHSS (Freq Hopping Spread Spectrum)

Kompatibla Bluetooth-profiler

- A2DP 1.2
- AVRCP 1.3
- HOGP-värd (klient)
- HOGP-HID-enhet (server)
- HID-tjänst (HIDS)

Motsvarande innehållsskydd

- SCMS-T

Komprimeringsformat som stöds

- SBC
- AAC

Överföringsområde (A2DP)

- 20 Hz - 20 kHz (samplingfrekvens 44,1 kHz)

Maximal räckvidd*

- (Fri sikt ungefär) 10 m Klass 2
- * Det faktiska området kan variera beroende på olika faktorer som hinder mellan enheterna, magnetfält runt en mikro vågsugn, statisk elektricitet, trådlösa telefoner, mottagningskänsligheten, antennens prestanda, operativsystemet, programvaran, etc.

■ Allmänt

Strömförsörjning

- 220 - 240 V AC, 50/60 Hz

Strömförbrukning

- 36 W
- 0,5 W (I standby)
- 2,5 W (I standbyläge, Network Standby : On, Network : Wired)
- 2,9 W (I standbyläge, Network Standby : On, Network : Wi-Fi)
- 2,9 W (I standbyläge, Bluetooth Wakeup : On)
- 2,9 W (I standbyläge, Network Standby : On, Network : Wi-Fi, Bluetooth Wakeup : On)

Auto Standby

- On (20 min) / Off

Mått (B × H × D)

- 215 mm × 117 mm × 295 mm
(8-1/2" × 4-3/5" × 11-3/5")

Vikt

- 2,7 kg (6 lbs)

Maximal radiofrekvenseffekt som sänds i frekvensbanden

- 2400 - 2483,5 MHz: 20 dBm
- 5150 - 5350 MHz: 22 dBm
- 5470 - 5725 MHz: 22 dBm

■ Ingångar

Analog ingång

- LINE IN : 1



Digital ingång

- OPTICAL : 1 (Max fs: 192 kHz)
- COAXIAL : 1 (Max fs: 192 kHz)

■ Utgångsuttag

- LINE OUT: 1
- SUBWOOFER PRE OUT: 1

■ Andra uttag

- USB
 - Front: 1 (Ver. 2.0, 5 V/0,5 A)
 - Bak till: 1 (Ver. 2.0, 5 V/1,0 A)
- ETHERNET: 1
- RI: 1



Licens och varumärke

For DTS patents, see <http://patents.dts.com>. Manufactured under license from DTS, Inc. DTS and Play-Fi are registered trademarks of DTS, Inc. © DTS, Inc. All Rights Reserved.



The Wi-Fi CERTIFIED Logo is a certification mark of Wi-Fi Alliance®.



AirPlay, iPad, iPhone, iPod, iPod classic, iPod nano and iPod touch are trademarks of Apple Inc., registered in the U.S. and other countries.

iPod Air and iPad mini are trademarks of Apple Inc.

“Made for iPod”, “Made for iPhone” and “Made for iPad” mean that an electronic accessory has been designed to connect specifically to iPod, iPhone, or iPad, respectively, and has been certified by the developer to meet Apple performance standards. Apple is not responsible for the operation of this device or its compliance with safety and regulatory standards.

Please note that the use of this accessory with iPod, iPhone or iPad may affect wireless performance.

AirPlay works with iPhone, iPad, and iPod touch with iOS 4.3.3 or later, Mac with OS X Mountain Lion or later, and PC with iTunes 10.2.2 or later.



The Bluetooth® word mark and logos are registered trademarks owned by Bluetooth SIG, Inc.

The Spotify software is subject to third party licenses found here: <https://developer.spotify.com/esdk-third-party-licenses/>

This product is protected by certain intellectual property rights of Microsoft. Use or distribution of such technology outside of this product is prohibited without a license from Microsoft.

Windows 7, Windows Media, and the Windows logo are trademarks or registered trademarks of Microsoft Corporation in the United States and/or other countries.

macOS is a trademark of Apple Inc., registered in the U.S. and other countries.

DSD and the Direct Stream Digital logo are trademarks of Sony Corporation.

All other trademarks are the property of their respective owners. / Toutes les autres marques commerciales sont la propriété de leurs détenteurs respectifs. / El resto de marcas comerciales son propiedad de sus respectivos propietarios. / Tutti gli altri marchi di fabbrica sono di proprietà dei rispettivi proprietari. / Alle anderen Warenzeichen sind das Eigentum ihrer jeweiligen Eigentümer. / Alle andere handelsmerken zijn eigendom van de desbetreffende rechthebbenden. / Alla andra varumärken tillhör deras respektive ägare.

ONKYO

1-10-5 Yokoami, Sumida-ku, Tokyo 130-0015 Japan
<http://www.onkyo.com/>

<U.S.A.>

18 Park Way, Upper Saddle River, N.J. 07458, U.S.A.
For Dealer, Service, Order and all other Business Inquiries:
Tel: 201-785-2600 Fax: 201-785-2650
<http://www.us.onkyo.com/>

For Product Support Team Only:
1-800-229-1687
<http://www.us.onkyo.com/>

<Germany>

Gutenbergstrasse 3, 82178 Puchheim, Germany
Tel: +49-8142-4401-0 Fax: +49-8142-4208-213
<http://www.eu.onkyo.com/>

<UK>

Anteros Building, Odyssey Business Park, West End Road, South Ruislip,
Middlesex, HA4 6QQ United Kingdom
Tel: +44 (0)871-200-1996 Fax: +44 (0)871-200-1995
For Product Support only: +44 (0)208-836-3510
<http://www.uk.onkyo.com/en/>

<France>

6, Avenue de Marais F - 95816 Argenteuil Cedex FRANCE
For Product Support only: +33 969 368 138
<http://www.fr.onkyo.com/fr/>

<Hong Kong>

Unit 1033, 10/F, Star House, No 3, Salisbury Road, Tsim Sha Tsui Kowloon,
Hong Kong.
Tel: +852-2429-3118 Fax: +852-2428-9039
<http://www.hk.onkyo.com/>

<PRC>

302, Building 1, 20 North Chaling Rd., Xuhui District, Shanghai, China 200032,
Tel: +86-21-52131366 Fax: +86-21-52130396
<http://www.cn.onkyo.com/>

<Asia, Oceania, Middle East, Africa>

Please contact an Onkyo distributor referring to Onkyo SUPPORT site.
<http://www.intl.onkyo.com/support/>

The above-mentioned information is subject to change without prior notice.
Visit the Onkyo web site for the latest update.

(C) Copyright 2017 Onkyo & Pioneer Corporation Japan. All rights reserved.
Onkyo group has established its Privacy Policy, available at [<http://www.onkyo.com/privacy/>].

SN 29403252

F1710-0



* 2 9 4 0 3 2 5 2 *