

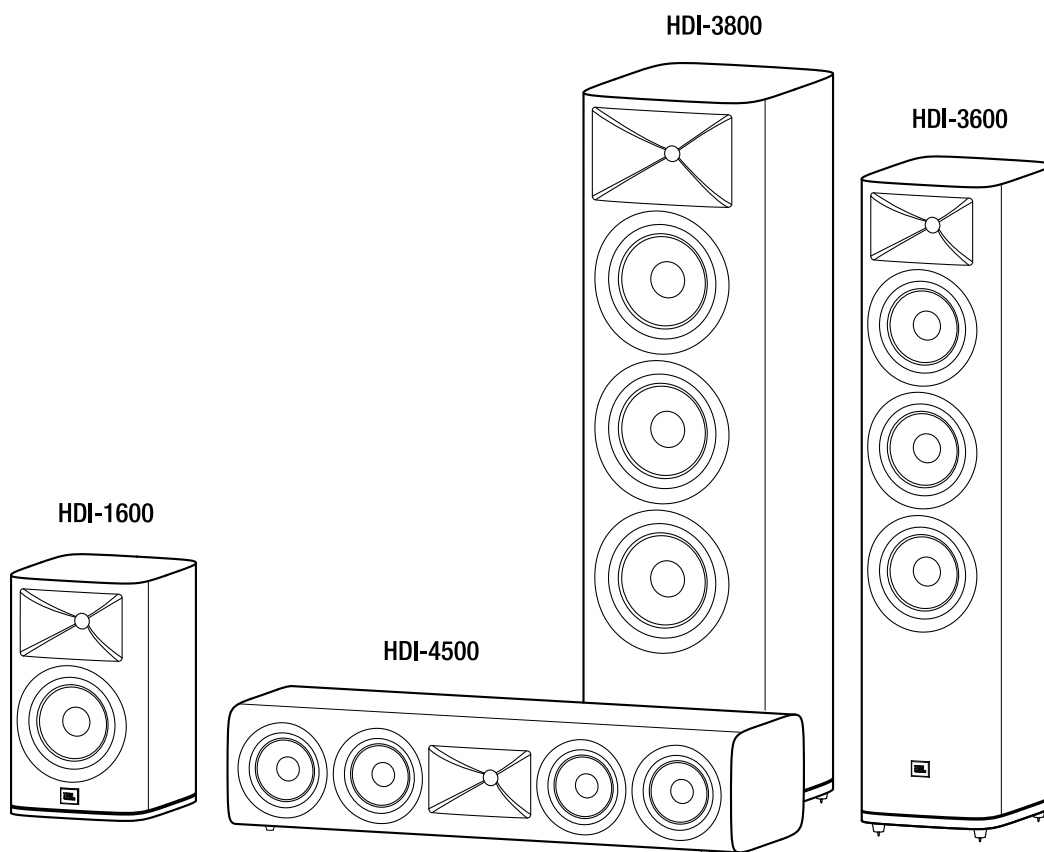

СЕРИЯ JBL[®] HDI

Колонки



РУКОВОДСТВО ПОЛЬЗОВАТЕЛЯ

БЛАГОДАРИМ ВАС ЗА ВЫБОР ПРОДУКЦИИ JBL®!

Вот уже более 60 лет инженеры компании JBL® занимаются записью и воспроизведением музыки и фильмов во всех возможных аспектах – от живых представлений до записей, которые вы слушаете на ходу, дома, в машине или на работе.

Мы уверены, что выбранная вами система JBL полностью оправдает ваши ожидания, и вы снова выберете продукцию компании JBL, когда решите приобрести дополнительное аудиооборудование для дома, машины или офиса.

Пожалуйста, потратьте немного времени на то, чтобы зарегистрировать свое изделие на нашем сайте www.jblsynthesis.com. Этим вы дадите нам возможность регулярно сообщать вам о последних достижениях, а также поможет нам лучше понимать своих клиентов и создавать продукты, соответствующие их потребностям.

КОМПЛЕКТ ПОСТАВКИ

HDI-3800

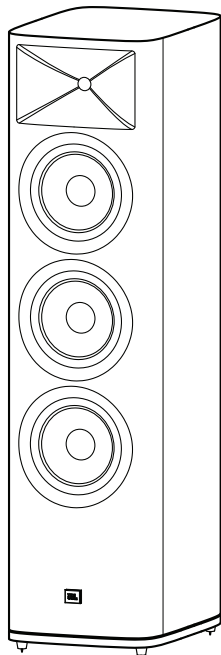

HDI-3600

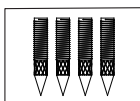
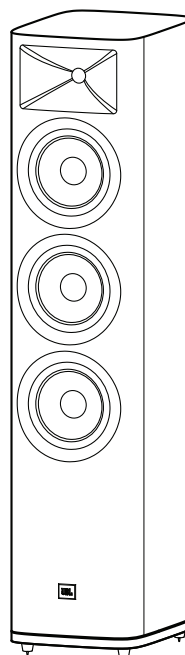

Гвоздики для ковров
HDI-3600/3800

HDI-4500

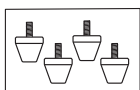
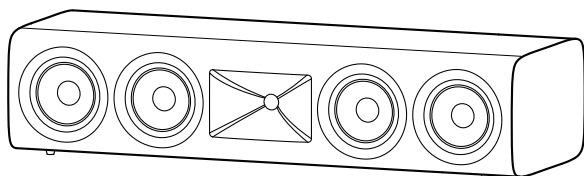

Резиновые ножки
HDI-4500
(установлены на заводе)

HDI-1600

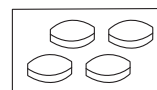
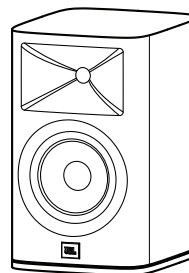

Подкладки для
ножек
HDI-1600

РАЗМЕЩЕНИЕ

НАПОЛЬНАЯ КОЛОНКА HDI-3600/3800, ПОЛОЧНАЯ КОЛОНКА HDI-1600

Для получения оптимальных результатов располагайте колонки на расстоянии 1,8-3 м (6-10 футов) друг от друга. Улучшить стереозвучание можно также, расположив колонки под углом к слушателю. Колонки обеспечивают наиболее точную звуковую сцену, когда угол между слушателем и колонками составляет от 40 до 60 градусов.

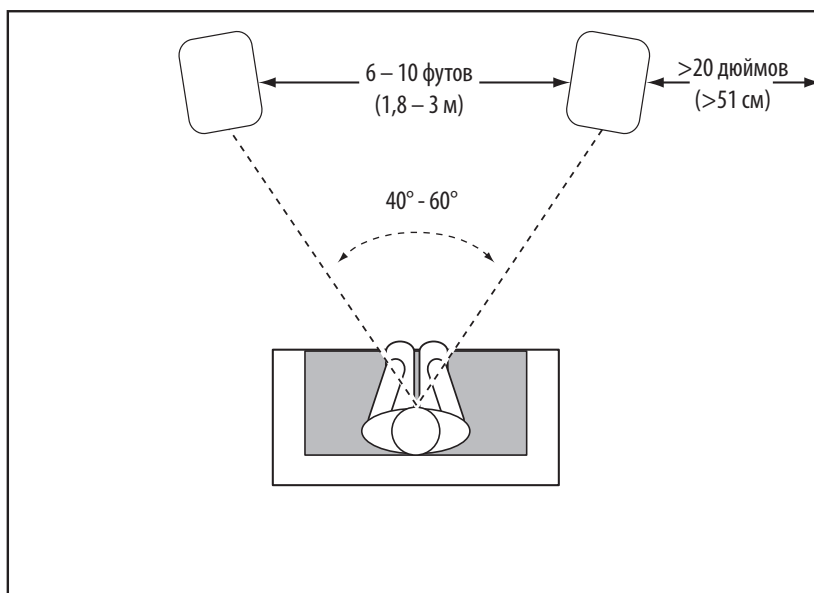

Как правило, эффект басов усиливается с приближением колонки к стене или к углу.

Для получения звука наилучшего качества рекомендуется располагать колонки на расстоянии не менее 51 см (20 дюймов) от боковых стен.

КОЛОНКА ЦЕНТРАЛЬНОГО КАНАЛА HDI-4500

Центральную колонку HDI-4500 следует располагать непосредственно над или под экраном телевизора по центру. Центр рупора колонки должен находиться не более чем на 61 см (2 фута) выше или ниже центров рупоров передней левой и передней правой колонок. Если ваш телевизор достаточно большой, можно поставить центральную колонку на него так, чтобы ее передний край оказался вровень с передним краем телевизора.

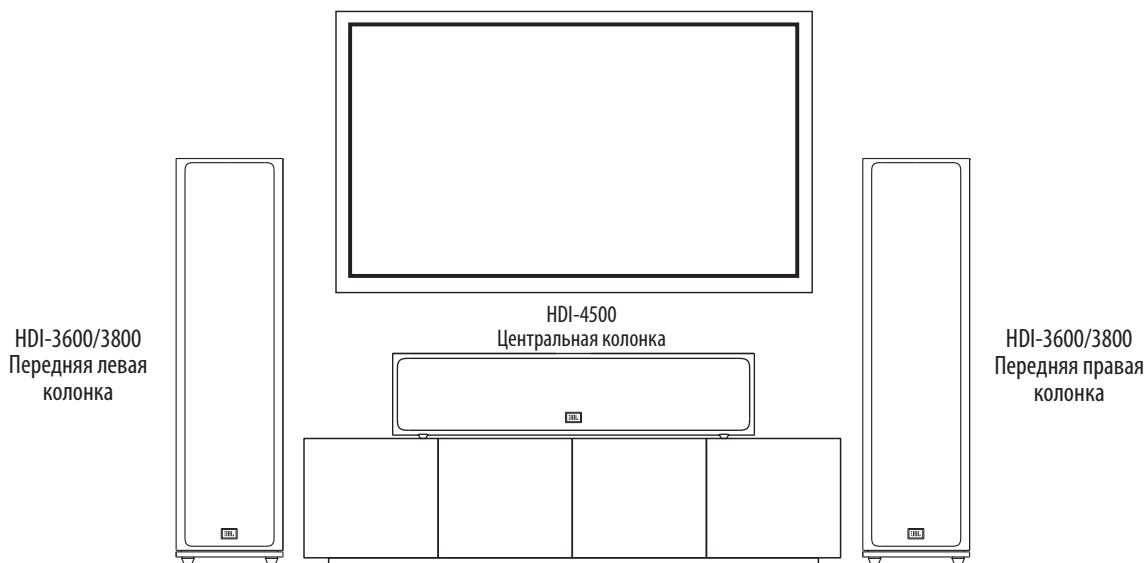

Примечание. Можно разместить колонку HDI-4500 под телевизором или над ним.

Примечание. Для качественного воспроизведения звука установите центральную колонку на уровне вашей головы.

КОЛОНКИ JBL СЕРИИ HDI – ПРЕДЛАГАЕМАЯ СХЕМА РАЗМЕЩЕНИЯ КОЛОНОК ДОМАШНЕГО КИНОТЕАТРА 5.1

При использовании колонок HDI-1600/3600/3800 в качестве боковых колонок 5.1-канальной системы располагайте их немного за слушателем, лицом друг к другу. В идеале они должны находиться на высоте 0,9-1,2 м (3-4 фута) над уровнем пола. Как вариант, можно расположить их на стене за слушателем и повернуть вперед. Боковые колонки не должны привлекать к себе внимания во время воспроизведения звука. Поэкспериментируйте с их расположением, пока не получите рассеянный, фоновый звук, сопровождающий звуки от передней левой, передней правой и центральной колонок.

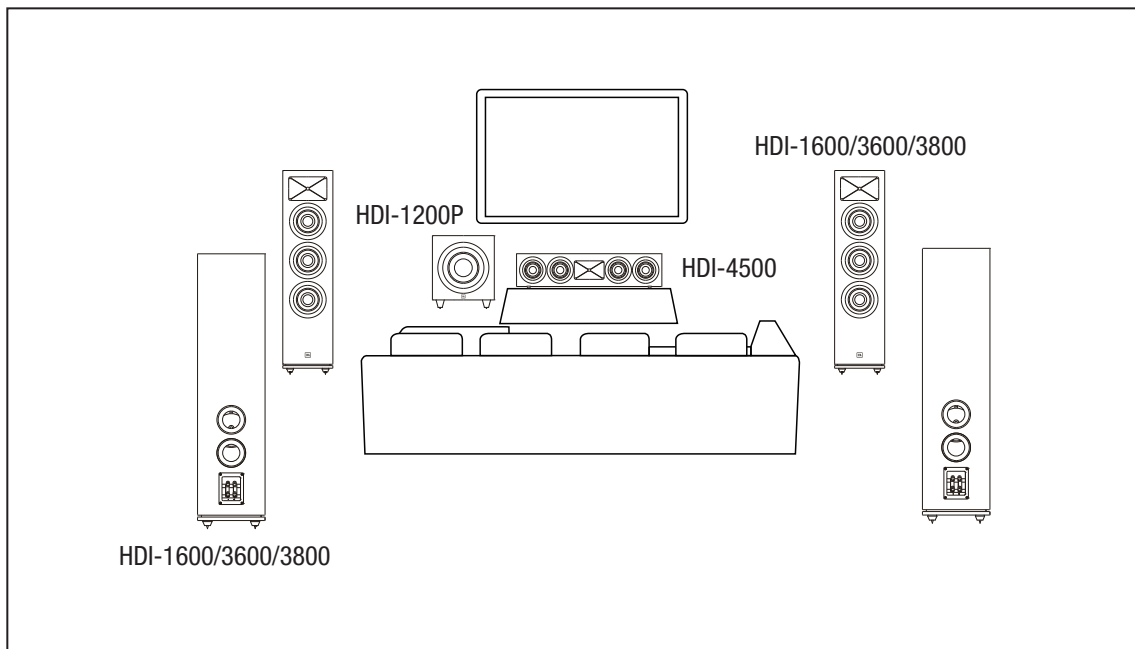

КОЛОНКИ JBL СЕРИИ HDI – ПРЕДЛАГАЕМАЯ СХЕМА РАЗМЕЩЕНИЯ КОЛОНОК ДОМАШНЕГО КИНОТЕАТРА 7.1

При использовании этих колонок в качестве боковых колонок 7.1-канальной системы располагайте боковые колонки непосредственно по бокам от слушателя, на высоте минимум 0,9-1,2 м (3-4 фута) над уровнем пола. Располагайте задние боковые колонки на стене за слушателем, также на высоте минимум 0,9-1,2 м (3-4 фута) над уровнем пола и на расстоянии 0,9-1,8 м (3-6 футов) друг от друга.

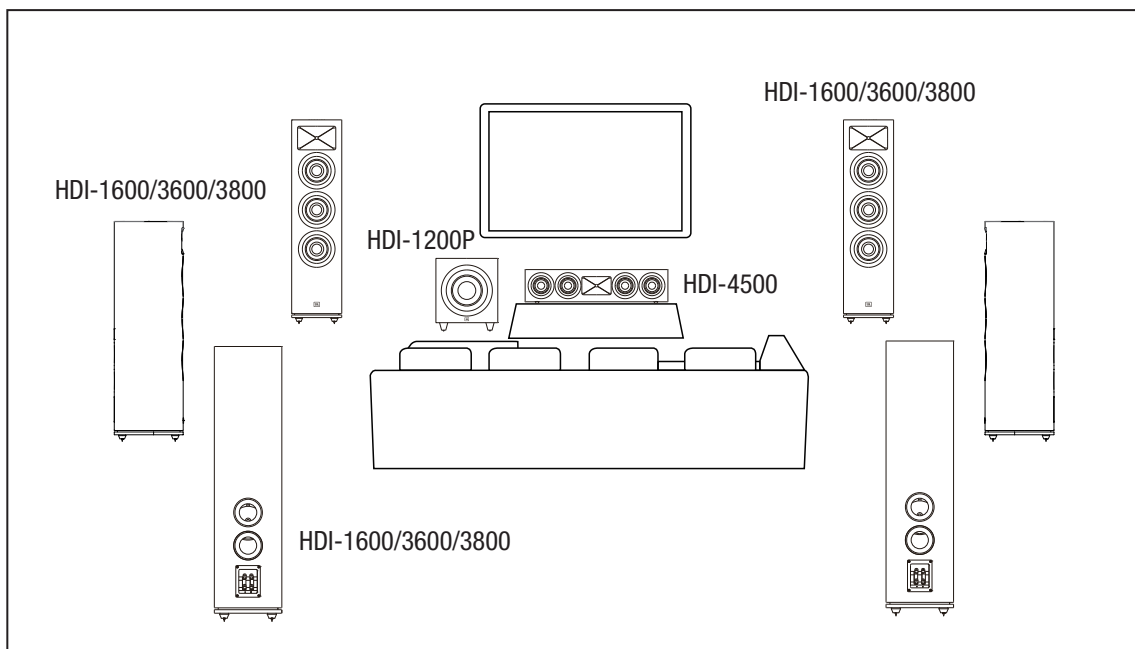

СНЯТИЕ РЕШЕТОК

Чтобы извлечь решетки колонок серии HD1 из корпуса, потяните за них.

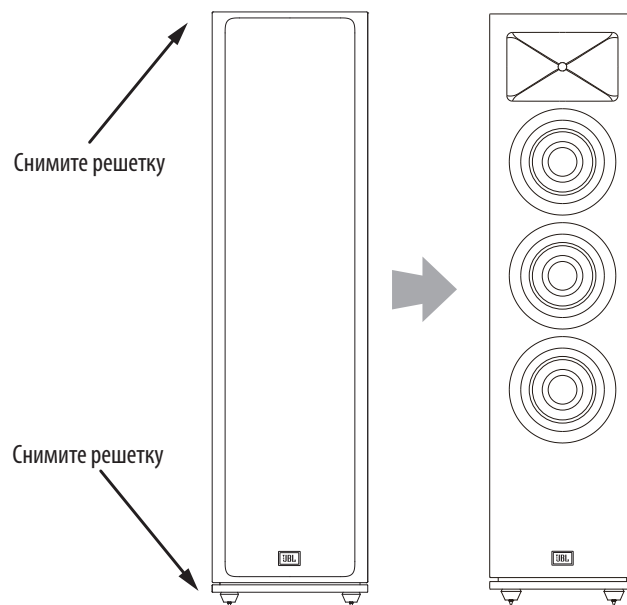

ПОДКЛЮЧЕНИЯ

ВНИМАНИЕ! Перед выполнением подключения убедитесь, что все электрические компоненты системы выключены (и желательно отключены от розеток).

На колонках и усилителях имеются соответствующие положительные и отрицательные («+» и «-») клеммы. На всех колонках серии HDI на клеммной крышке имеются клеммы, отмеченные знаками «+» и «-». Кроме того, клеммы «+» помечены красным цветом, а клеммы «-» — черным.

Чтоб обеспечить нужную полярность, подключайте каждую клемму «+» в задней части усилителя или ресивера к соответствующей клемме «+» (красной) на каждой колонке. Таким же образом подключите клеммы «-». При выполнении подключений не изменяйте полярность (т.е. не подключайте «+» к «-» или «-» к «+»). Это ухудшит стереофоническое звучание и снизит эффект басов.

ВАЖНО: Убедитесь, что провода или разъемы «+» и «-» не касаются друг друга или других выходов. В противном случае может произойти короткое замыкание, которое может повредить ресивер или усилитель.

Позолоченные разъемы колонок серии HDI совместимы с различными типами разъемов: неизолированные провода, штыревые разъемы, лопаточные разъемы и разъемы бананового типа.

ИСПОЛЬЗОВАНИЕ НЕИЗОЛИРОВАННОГО ПРОВОДА СО ШТЫРЕВЫМИ РАЗЪЕМАМИ:

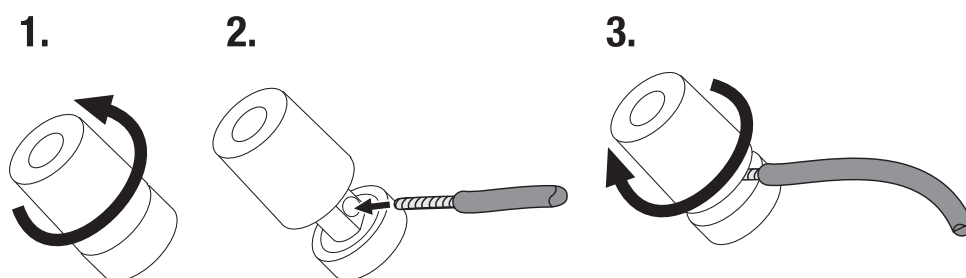

ИСПОЛЬЗОВАНИЕ ЛОПАТОЧНЫХ РАЗЪЕМОВ:

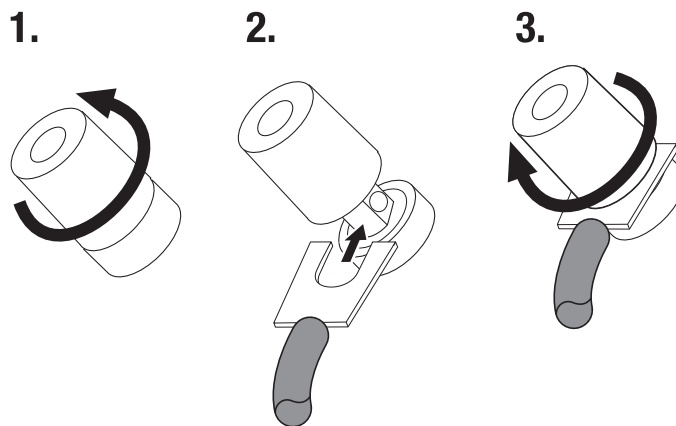

ИСПОЛЬЗОВАНИЕ РАЗЪЕМОВ БАНАНОВОГО ТИПА:



БАЗОВОЕ ОДНОПРОВОДНОЕ ПОДКЛЮЧЕНИЕ

Чтобы подключить колонки с помощью одного провода, подключите усилитель к каждой колонке, как показано на изображении ниже. Можно использовать любой набор клемм на панели разъемов.

ВАЖНО: При подсоединении проводов колонок не снимайте металлические перемычки между двумя наборами клемм.

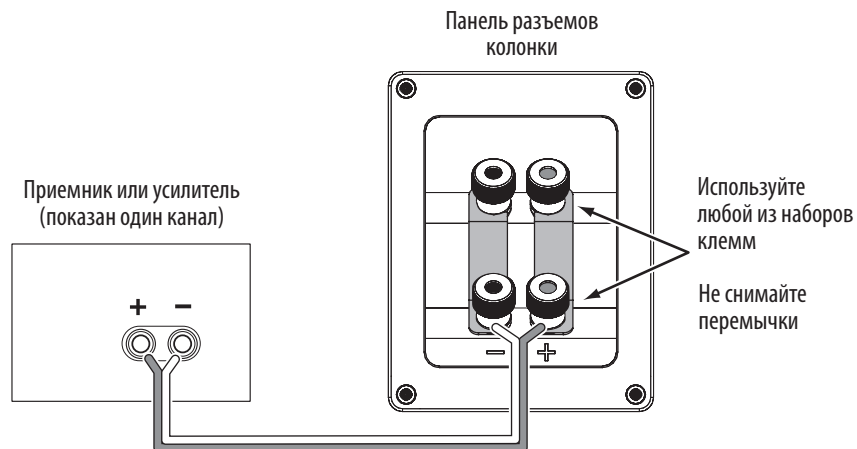

ДВУХПРОВОДНОЕ ПОДКЛЮЧЕНИЕ

Во всех панелях разъемов колонок серии HDI имеется два набора входных разъемов, соединенных металлическими перемычками. Верхний набор разъемов предназначен для блока компрессионной мембраны/раструба, а нижний набор – для подключения низкочастотных динамиков. Такое расположение позволяет подключать колонки двумя проводами, используя один или два стереоусилителя. Двухпроводное подключение обеспечивает более высокое качество звука и большую гибкость при выборе усилителя мощности по сравнению с однопроводным подключением.

Перед выполнением двухпроводного подключения снимите перемычки.

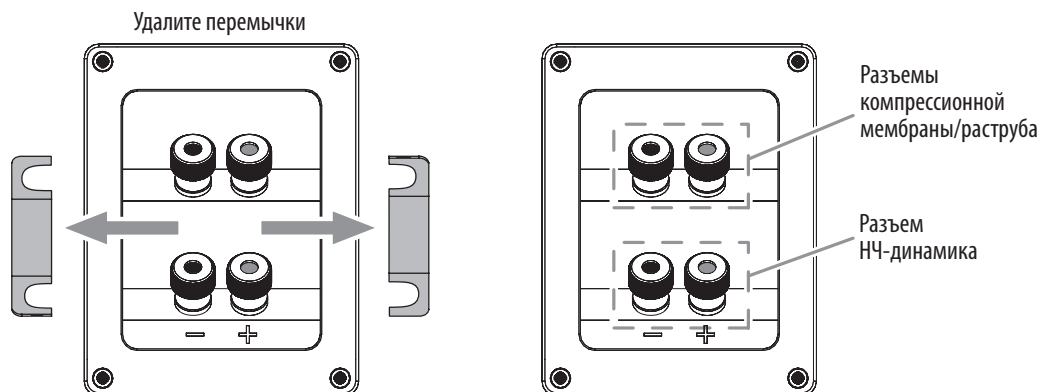

ДВУХПРОВОДНОЕ ПОДКЛЮЧЕНИЕ С ОДНИМ УСИЛИТЕЛЕМ

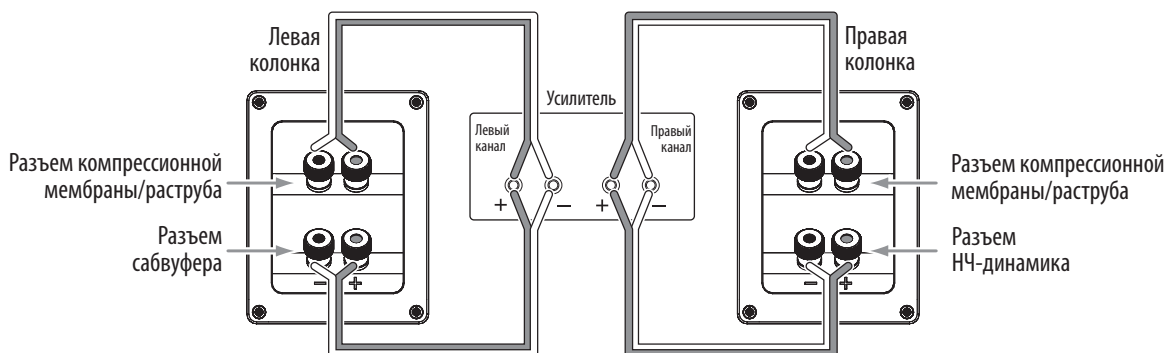

ДВУХПРОВОДНОЕ ПОДКЛЮЧЕНИЕ С ДВУМЯ УСИЛИТЕЛЯМИ

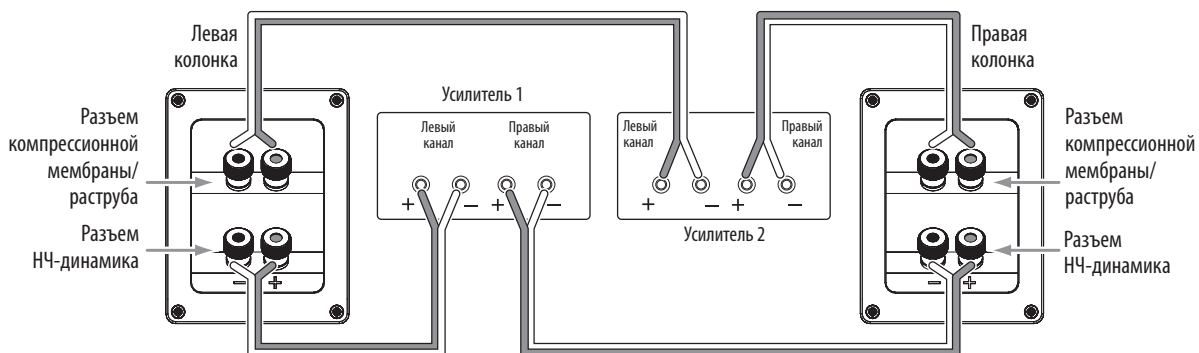

Для получения более подробной информации о различных вариантах выполнения проводных соединений и подключений колонок связывайтесь с местным дилером JBL.

УХОД ЗА КОЛОНКАМИ

- Для удаления пыли протрите корпус чистой, сухой тканью. От влажной ткани отделка тускнеет. Не используйте для очистки корпуса летучие жидкости, такие как бензол, разбавитель краски или спирт.
- Не распыляйте инсектициды вблизи корпуса.
- Для удаления пыли с ткани решетки используйте пылесос, установленный на «слабое» всасывание.
- Не применяйте всасывание и не выдувайте воздух под давлением на раструбе.
- Не мойте решетки водой, от этого они могут потерять цвет.
- Если поверхности низкочастотного динамика запяляются, их можно аккуратно очистить мягкой, сухой щеточкой или кистью. Не используйте влажную ткань.

ТЕХНИЧЕСКИЕ ХАРАКТЕРИСТИКИ

МОДЕЛЬ	HDI-1600	HDI-3600	HDI-3800	HDI-4500
ОПИСАНИЕ	2-канальные полочные колонки	Строенная 2,5-канальная 6,5-дюймовая напольная колонка	Строенная 2,5-канальная 8-дюймовая напольная колонка	Счетверенная 2,5-канальная 5,25-дюймовая (13 см) колонка центрального канала
ТИП КОРПУСА	Фазоинвертор с задним портом	Фазоинвертор с задним портом	Фазоинвертор с задним портом	Фазоинвертор с задним портом
КОМПОНЕНТ МЕМБРАНЫ ВЧ-ДИНАМИКА	1-дюймовая (25 мм) компрессионная мембрана Теопех	1-дюймовая (25 мм) компрессионная мембрана Теопех	1-дюймовая (25 мм) компрессионная мембрана Теопех	1-дюймовая (25 мм) компрессионная мембрана Теопех
Компоненты мембраны НЧ/СЧ-динамика	6,5-дюймовые (165 мм) низкочастотные конусные динамики из черного алюминия (литые)	6,5-дюймовые (165 мм) низкочастотные конусные динамики из черного алюминия (литые)	8-дюймовые (200 мм) низкочастотные конусные динамики из черного алюминия (литые)	5,25-дюймовые (130 мм) низкочастотные конусные динамики из черного алюминия (литые)
ЧАСТОТА РАЗДЕЛИТЕЛЬНОГО ФИЛЬТРА	1900 Гц	900 Гц, 2000 Гц	800 Гц, 1800 Гц	600 Гц, 2200 Гц
ЧУВСТВИТЕЛЬНОСТЬ (2,83 В на 1 М)	85 дБ на 1 м, 2,83 В	90 дБ на 1 м, 2,83 В	92 дБ на 1 м, 2,83 В	90 дБ на 1 м, 2,83 В
НОМИНАЛЬНЫЙ ИМПЕДАНС	4 Ом	4 Ом	4 Ом	4 Ом
РЕКОМЕНДУЕМАЯ МОЩНОСТЬ УСИЛИТЕЛЯ	150 – 200 Вт	200 – 250 Вт	250 – 300 Вт	200 – 250 Вт
Частотная характеристика	40 Гц – 30 КГц (-6 дБ)	38 Гц – 30 КГц (-6 дБ)	37 Гц – 30 КГц (-6 дБ)	50 Гц – 30 КГц (-6 дБ)
Габаритные размеры (Ш x Г x В, с учетом решетки):	9,06 x 11,60 x 14,57 дюйма (230 x 294,7 x 370 мм)	10,04 x 13,46 x 38,84 дюйма (255 x 341,9 x 986,5 мм)	11,81 x 16,45 x 43,33 дюйма (300 x 417,8 x 1100,5 мм)	33,13 x 12,30 x 7,48 дюйма (841,4 x 312,5 x 190 мм)
Вес изделия (с учетом решетки):	9,96 кг (21,96 фунта)	28,03 кг (61,80 фунта)	38,00 кг (83,78 фунта)	20,11 кг (44,33 фунта)

产品中有害物质的名称及含量

部件名称	目标部件	有害物质或元素					
		铅(Pb)	汞(Hg)	镉(Cd)	六价铬(Cr(VI))	多溴联苯(PBB)	多溴二苯醚(PBDE)
电路板	印刷电路板, 电路板上的电子零件 (不包括特定电子零件), 内部相关连接线	X	0	0	0	0	0
箱体	外壳, 面板, 背板等	X	0	0	0	0	0
特定电子零部件	变压器, 保险丝, 大型电解电容, 电源插座	X	0	0	0	0	0
附件	电线, 说明书, 包装等	X	0	0	0	0	0

本表格依据 SJ/T 11364 的规定编制

O: 表示该有害物质在该部件所有均质材料中的含量均在 GB/T 26572 规定的限量要求以下。

X: 表示该有害物质至少在该部件的某一均质材料中的含量超出 GB/T 26572 规定的限量要求。



在中华人民共和国境内销售的电子电气产品上将印有“环保使用期”(EPU)符号。圆圈中的数字代表产品的正常环保使用年限。



Торговая марка	: JBL
Назначение товара	: Пассивная акустическая система (HDI-4500, 1600, 3600, 3800)
Изготовитель	: Харман Интернешнл Индастриз Инкорпорейтед, США, 06901 Коннектикут, г.Стамфорд, Атлантик Стрит 400, офис 1500
Страна происхождения	: Китай
Импортер в Россию	: ООО «ХАРМАН РУС СиАйЭс», Россия, 127018, г.Москва, ул. Двинцев, д.12, к 1
Гарантийный период	: 1 год
Информация о сервисных центрах	: www.harman.com/ru тел. +7-800-700-0467
Срок службы	: 5 лет
товар сертифицирован	: 
Дата производства	: Дата изготовления устройства определяется по двум буквенным обозначениям из второй группы символов серийного номера изделия, следующих после разделительного знака «-». Кодировка соответствует порядку букв латинского алфавита, начиная с января 2010 года: 000000-MY0000000, где «M» - месяц производства (A - январь, B - февраль, C - март и т.д.) и «Y» - год производства (A - 2010, B - 2011, C - 2012 и т.д.).

Используйте устройство только по прямому назначению в соответствии с предоставленной инструкцией. Не пытайтесь самостоятельно вскрывать корпус товара и осуществлять ремонт. В случае обнаружения недостатков или дефектов, обращайтесь за гарантийным обслуживанием в соответствии с информацией из гарантийного талона. Особые условия хранения, реализации и (или) транспортировки не предусмотрены. Избегайте воздействия экстремальных температур, длительного воздействия влаги, сильных магнитных полей. Устройство предназначено для работы в жилых зонах. Срок годности не ограничен при соблюдении условий хранения.



HARMAN International Industries, Inc.
8500 Balboa Boulevard, Northridge, CA 91329 USA (США)
www.jblsynthesis.com

© 2020 HARMAN International Industries, Incorporated. Все права защищены.
JBL и HDI (High Definition Imaging) являются товарными знаками HARMAN International Industries, Incorporated, зарегистрированными в США и/или других странах.
PolyPlas и Symmetrical Field Geometry являются товарными знаками компании HARMAN International Industries, Incorporated.

Функции, характеристики и внешний вид могут изменяться без предварительного уведомления.

Номер изделия: 950-0563-001

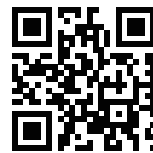

EN : For additional languages, please visit jblsynthesis.com
FR : Pour les autres langues, veuillez visiter jblsynthesis.com
ES : Para obtener otros idiomas, visite jblsynthesis.com
DE : Informationen in weiteren Sprachen finden Sie unter jblsynthesis.com
RU : Если вам нужны версии на других языках, перейдите на сайт jblsynthesis.com
JP : 他の言語で読むには、jblsynthesis.comにアクセスしてください
KO : 추가 언어에 대해서는 jblsynthesis.com에서 확인하십시오
CHN: 如需其他语言, 请访问 www.jblsynthesis.com