

DENON[®]

DENON HOME 600

Беспроводная акустика

Руководство пользователя



Комплект поставки	4
Названия и функции деталей	5
Передняя панель	5
Верхняя панель	6
Задняя панель	7
Размещение	8
Крепление на стене или напольной стойке	9
Подключение питания динамика	12
Получение приложения HEOS	13

Настройка

Настройка приложения HEOS при первом использовании с помощью встроенного устройства HEOS	14
Добавление регистрации встраиваемых устройств HEOS в приложении HEOS	15
Добавление проводных встраиваемых устройств HEOS	15
Добавление беспроводных встраиваемых устройств HEOS	16
Учетная запись HEOS	17

Воспроизведение

Воспроизведение музыки через потоковые музыкальные службы	18
Выбор помещения/устройства	18
Выбор музыкальной дорожки или радиостанции из источников музыки	19
Прослушивание одной и той же музыки в разных помещениях	20
Группирование помещений	20
Разгруппирование помещений	21
Группирование всех помещений	22
Разгруппирование всех помещений	23
Прослушивание интернет-радио	24
Воспроизведение музыки, хранящейся на мобильном	24
Воспроизведение файлов, хранящихся на ПН или NAS	24
Воспроизведение музыки через вход AUX	25
Воспроизведение музыки с флэш-напителя USB	25
Воспроизведение музыки с Bluetooth-устройства	26



Функция AirPlay	27
Воспроизведение композиций с iPhone, iPod touch, iPad или Mac	28
Воспроизведение композиций с ПК Windows	28
Воспроизведение композиции с iPhone, iPod touch, iPad или Mac на нескольких синхронизированных устройствах (AirPlay 2)	29
Функция Spotify Connect	30
Воспроизведение через динамик музыки из Spotify	30
Функция быстрого выбора	31
Голосовое управление данным устройством с помощью функции Siri	32
Стереопары	34

Устранение неполадок

Устранение неполадок	37
Не удается подключить динамик к сети	38
Не удается выполнить сопряжение мобильного устройства Bluetooth с динамиком	38
Не удается прослушать музыку через Bluetooth	38
Музыка иногда прекращается или запаздывает	39
Я слышу задержку при использовании входа AUX со своим телевизором	39
Подключение к сети с помощью устройства iOS	40
Я слышу искажения при использовании входа AUX	40
Сброс настроек сети	41
Сброс настроек динамика	41
Кнопки работают неправильно	41
Чистка ткани вокруг динамика	41

Индикатор состояния

Таблица индикаторов состояния	42
--------------------------------------	-----------

Приложение

Управление питанием	45
Включение/выключение функций Wi-Fi и Bluetooth	46
Поддерживаемые типы файлов и кодеки	47
Информация о товарных знаках	48
Технические характеристики	50



Благодарим за приобретение устройства Denon.

Чтобы гарантировать его бесперебойную работу, пожалуйста, внимательно прочтите настоящее руководство пользователя, прежде чем приступить к эксплуатации изделия.

После прочтения руководства обязательно сохраните его для дальнейшего использования в качестве справочного материала.

Комплект поставки

Убедитесь, что в комплект поставки изделия входит следующее.



Краткое руководство
пользователя



Инструкции по технике
безопасности



Шнур питания
(для Европы)



Шнур питания
(для модели для
Великобритании)



Названия и функции деталей

Передняя панель

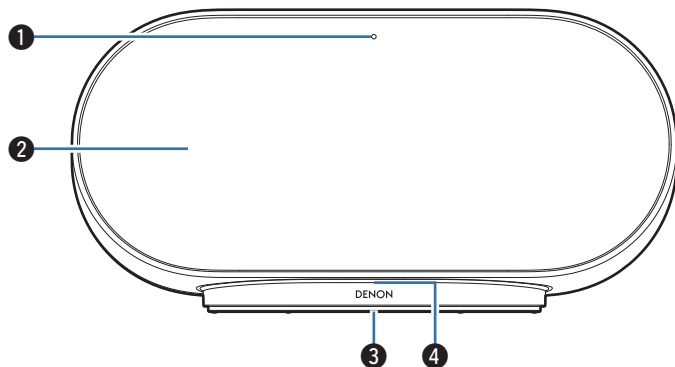

- 1 LED отключения микрофона**
Когда микрофон отключен, LED горит красным светом.
- 2 Динамики**
- 3 Индикатор состояния**
 - Для получения информации о значении цвета и состояния индикатора см. "Таблица индикаторов состояния". (👉 стр. 42)
 - Пока Siri отвечает, горит LED.
- 4 Светодиод логотипа**
Загорается при включении питания.



Верхняя панель

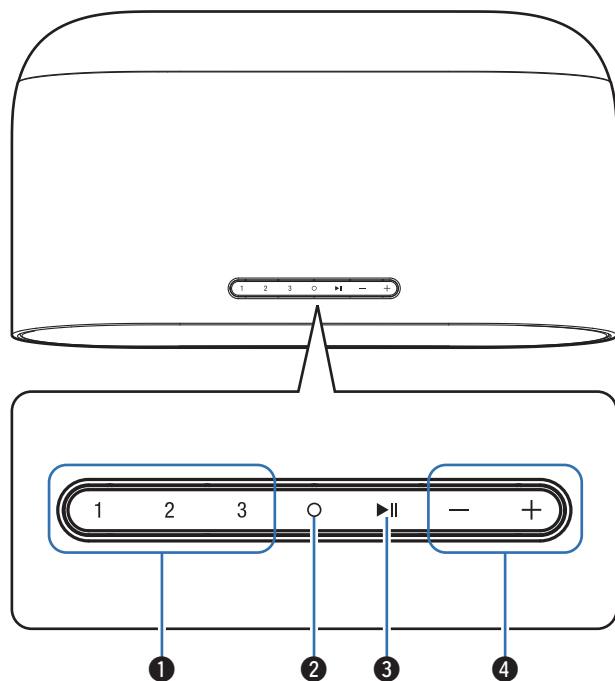

1 Кнопки быстрого выбора (1 - 3)

Программирование настроек источника входного сигнала для этих кнопок или вызов данных настроек. (☞ стр. 31)

2 Кнопка действия (○)

Вызов Siri. Вы можете использовать голосовое управление, не произнося “Hey, Siri”. (☞ стр. 32)

3 Кнопка воспроизведения/паузы (▶||)

- Нажмите эту кнопку для приостановки воспроизведения. Если кнопку нажать во время паузы или при выключенном воспроизведении, воспроизведение возобновится с последней прослушиваемой композиции.
- Удерживайте нажатой кнопку в течение 5 секунд, чтобы войти в режим глубокого ожидания. (☞ стр. 45)
- Нажмите эту кнопку дважды во время воспроизведения, чтобы включить следующий трек.
- Нажмите эту кнопку три раза во время воспроизведения, чтобы перезапустить текущий трек или включить предыдущий трек.

4 Кнопки громкости звука (+, -)

Регулируют уровень громкости.



Задняя панель

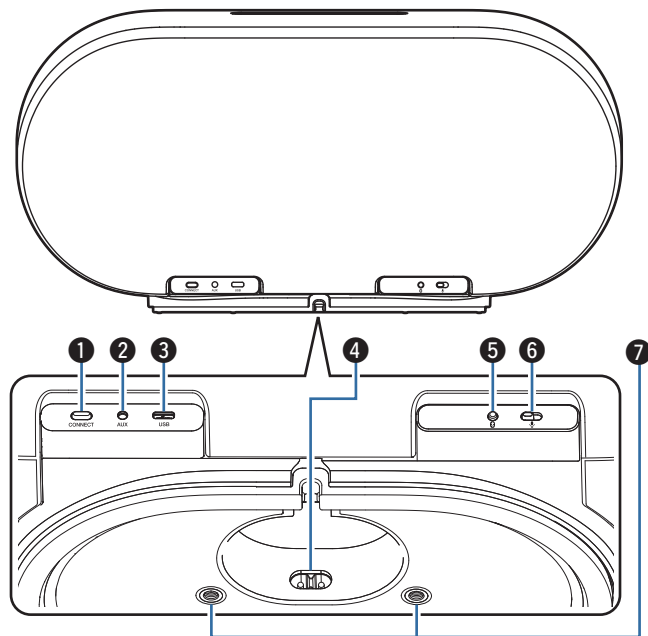

1 Кнопка CONNECT

Служит для настройки Wi-Fi. (👉 стр. 16)

2 Разъем входа AUX

Служит для подключения аудиоустройств. (👉 стр. 25)

3 Порт USB-C®

- Используется для подключения запоминающих устройств с USB-C (например, флэш-накопителей USB). (👉 стр. 25)
- Используется для подключения данного устройства к проводной сети Ethernet через адаптер USB-C – Ethernet (не входит в комплект/рекомендуется адаптер до 1 Гбит/с). (👉 стр. 15)



- USB Type-C® и USB-C® являются зарегистрированными товарными знаками USB Implementers Forum.

4 Входной разъем переменного тока

Служит для подключения шнура питания. (👉 стр. 12)

5 Кнопка Bluetooth (📶)

Используется в настройках сопряжения Bluetooth. (👉 стр. 26)

6 Переключатель отключения микрофона (🔇)

Используется для включения или выключения функции микрофона. Когда функция микрофона отключена, Siri не реагирует даже при вызове. Используйте эту функцию, когда необходимо защитить конфиденциальность. (👉 стр. 32)



- Когда микрофон отключен, кнопка действия (○) также отключена.

7 Отверстия под крепежные винты

Используется при креплении этого устройства к стене или напольной стойке. (👉 стр. 9)



Размещение

Чтобы наслаждаться прекрасным окружающим звучанием, вы можете разместить динамик в любом месте. При определении места для размещения динамика следуйте простым инструкциям:

- Динамик должен располагаться в диапазоне действия беспроводной сети.
- Чтобы избежать возможных помех, расположите динамик на расстоянии не менее 30 см от телевизора, компьютера или другого устройства отображения.
- Расположите динамик вдоль периметра помещения, где предполагается осуществлять прослушивание, по возможности на уровне уха.
- Динамик не является водонепроницаемым. Не располагайте его возле источника воды и не оставляйте на улице под дождем или снегом.

ПРИМЕЧАНИЕ

- В зависимости от материала и условий в помещении, где установлен динамик, его резиновые ножки могут изменить цвет или окраситься от материала.



Крепление на стене или напольной стойке

У динамика в нижней части есть отверстия под винт, благодаря которым возможна установка на стене или напольной стойке с помощью стандартного кронштейна/крепления (диаметром 6,35 мм, длиной 10 мм) для динамика или камеры, которое выдерживает не менее 35,2 кг. За дополнительной информацией обратитесь в магазин, в котором был приобретен динамик.

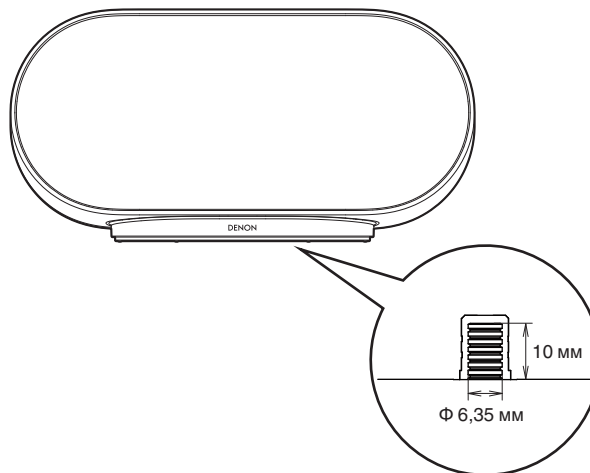

【Размер отверстия под винт】



Внимание!

- Используйте приобретаемый отдельно кронштейн (не входит в комплект поставки) для крепления этого устройства на стену. Не крепите его непосредственно на стену.
- При креплении данного устройства к стене или напольной стойке убедитесь в надежной фиксации. Обратите внимание: Denon не несет ответственности за любой ущерб в случае падения устройства.
- При использовании приобретаемого отдельно кронштейна (не входит в комплект поставки) для крепления этого устройства к стене, убедитесь в отсутствии зазора между основанием устройства и самим кронштейном.

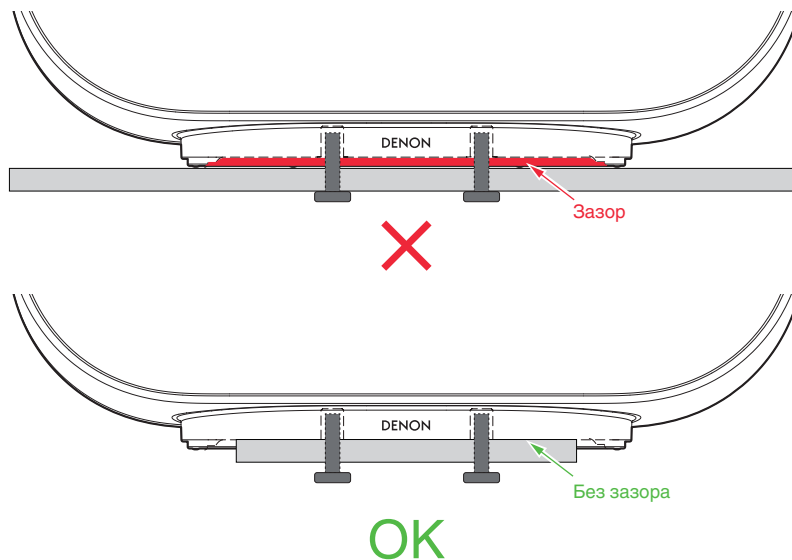

- Установите динамик так, чтобы его лицевая панель не смотрела вниз.

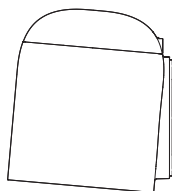

Динамик
(лицевая панель)



Стена

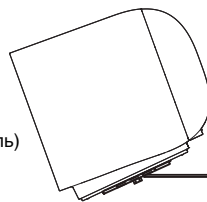

Динамик
(лицевая панель)



Стена

OK

Динамик
(лицевая панель)

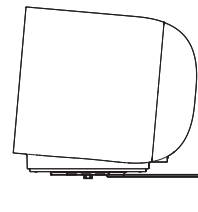

Стена



Подключение питания динамика

Подсоедините входящий в комплект шнур питания к задней панели динамика и вставьте вилку в розетку. В динамике предусмотрено автоматическое переключение напряжения в диапазоне 100-240 В.

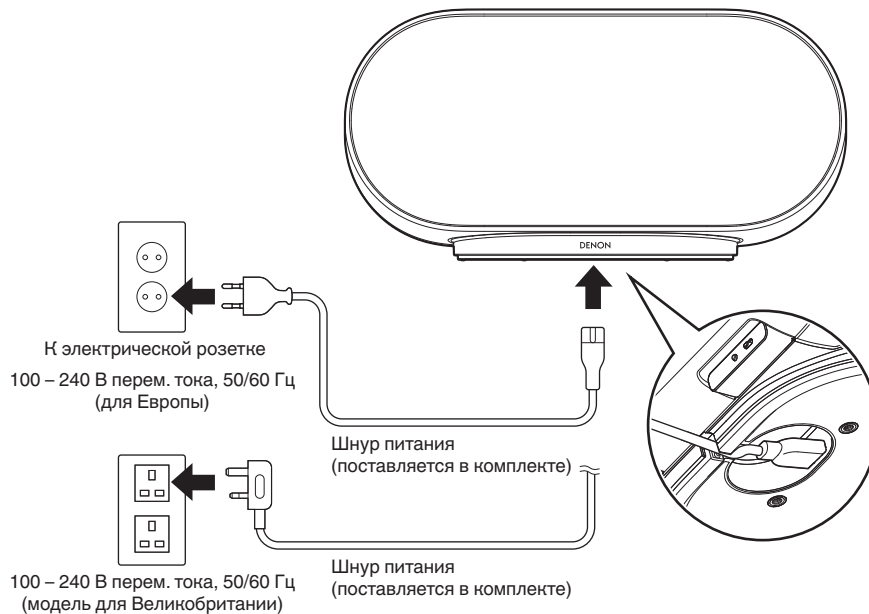

Получение приложения HEOS

Из приложения HEOS можно использовать многие онлайн-службы потоковой передачи музыки. В зависимости от географического положения вам может быть доступно несколько вариантов подключения к службам.

Загрузите приложение HEOS для iOS или Android, набрав “HEOS” в строке поиска магазинов App Store®, Google Play™ или Amazon.



- В целях совершенствования продукции технические характеристики и конструкция устройства могут быть изменены без предварительного уведомления.



Настройка приложения HEOS при первом использовании с помощью встроенного устройства HEOS

После размещения динамика в помещении, предназначенном для прослушивания, и загрузки приложения HEOS можно начинать настройку динамика для воспроизведения музыки. Процесс настройки включает в себя несколько простых шагов для подключения динамика к существующей домашней сети:



- Не подсоединяйте кабель Ethernet при подключении динамика к беспроводной сети. При подключении динамика к проводной сети используйте адаптер USB-C – Ethernet (не входит в комплект/рекомендуется адаптер до 1 Гбит/с) и кабель Ethernet (не входит в комплект) для подключения динамика к вашей сети или маршрутизатору.

1 Убедитесь, что ваше мобильное устройство подключено к беспроводной сети (к той же сети, к которой необходимо подключить динамики).

Это можно проверить в меню “Настройки” – “Wi-Fi” вашего устройства iOS или Android.



- Активируйте настройку Bluetooth на вашем мобильном устройстве.
- Если ваша беспроводная сеть защищена, убедитесь, что вы знаете пароль для подключения.

2 На мобильном устройстве запустите приложение HEOS.

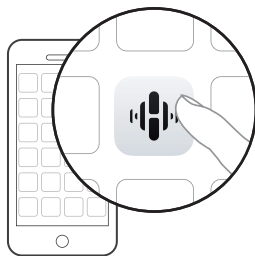

3 Коснитесь кнопки “Установить сейчас” в верхней части экрана.

4 Следуя инструкциям, добавьте динамик к беспроводной сети.



- При возникновении проблем с подключением динамика перейдите в раздел “Устранение неполадок” (🔧 стр. 37).



Добавление регистрации встраиваемых устройств HEOS в приложении HEOS

Система HEOS – это настоящая многокомнатная аудиосистема, которая автоматически синхронизирует воспроизведение аудио между несколькими встраиваемыми устройствами HEOS таким образом, что аудиосигнал, поступающий из различных помещений, оказывается точно синхронизированным и всегда звучит отменно! Вы можете легко добавить до 32 встраиваемых устройств HEOS к своей системе HEOS.

Добавление проводных встраиваемых устройств HEOS

Просто подключите устройства со встроенной HEOS к домашней сети с помощью адаптера USB-C – Ethernet (не входит в комплект/рекомендуется адаптер до 1 Гбит/с) и кабеля Ethernet (не входит в комплект), после чего устройство со встроенной HEOS появится в вашем приложении HEOS как новая комната на экране Помещения.

Для удобства использования можно присвоить имя встраиваемому устройству HEOS для обозначения комнаты, в которой находится устройство.



- Используйте только защищенный кабель STP или кабель ScTP LAN; данные кабели можно приобрести в любом магазине электроники (рекомендуется выбирать кабель категории 5 или выше).
- Рекомендуется использовать обычный экранированный кабель LAN. Если используется плоский или неэкранированный кабель, другие устройства могут пострадать от помех.
- Не подключайте разъем NETWORK адаптера USB-C к Ethernet, подключенного к данному устройству, напрямую к порту LAN/Ethernet компьютера.



Добавление беспроводных встраиваемых устройств HEOS

Можно добавить дополнительные встраиваемые устройства HEOS в систему HEOS, выбрав “Добавить устройство” в меню настроек приложения HEOS и следуя инструкциям на экране:

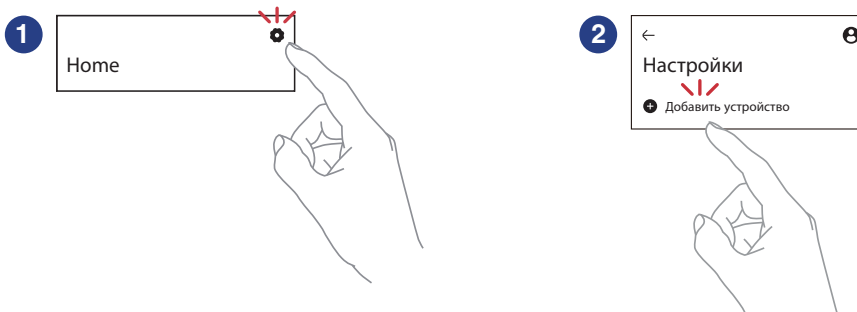

Учетная запись HEOS

■ Что такое учетная запись HEOS?

Учетная запись HEOS – это основная учетная запись или “связка ключей”, позволяющая управлять всеми музыкальными службами посредством одного имени пользователя и пароля.



■ Зачем нужна учетная запись HEOS?

С учетной записью HEOS необходимо вводить имена и пароли музыкальных сервисов только один раз. Это позволит Вам просто и быстро пользоваться большим количеством приложений управления на различных устройствах. Вы просто на любом устройстве входите в систему под своей учетной записью HEOS и получаете доступ ко всем связанным музыкальным службам, истории воспроизведения и пользовательским спискам воспроизведения, даже если слушаете музыку у друга дома при помощи его системы HEOS.

■ Создание учетной записи HEOS

В первый раз при попытке зайти в любую музыкальную службу с экрана “Home” приложения HEOS вам будет предложено зарегистрировать учетную запись HEOS.

■ Изменение учетной записи HEOS

- 1** Коснитесь вкладки “Home”.
- 2** Выберите значок Настройки  в правом верхнем углу экрана.
- 3** Выберите значок Аккаунт HEOS .
- 4** Измените местоположение или пароль либо удалите учетную запись или выйдите из нее.



Воспроизведение музыки через потоковые музыкальные службы

Музыкальная служба – это музыкальная интернет-компания, которая предоставляет доступ к обширным музыкальным коллекциям посредством бесплатных или платных подписок. В зависимости от географического положения вам может быть доступно несколько вариантов подключения к службам.

ПРИМЕЧАНИЕ

- Приложение и марка HEOS не аффилирована ни с какими производителями мобильных устройств. Доступность музыкальных сервисов в разных регионах может отличаться. На момент приобретения не все сервисы могут быть доступны. Время от времени могут появляться новые сервисы и прекращать работу старые. Это зависит от решения поставщиков услуг музыкальных сервисов или других факторов.

Выбор помещения/устройства

- 1** Нажмите вкладку “Помещения”. Выберите “Denon XXXXXXX”, если используется несколько встраиваемых устройств HEOS.



- Коснитесь значка 3 точек в меню  в верхнем правом углу, чтобы переключиться в режим правки. Вы можете изменить отображаемое имя.

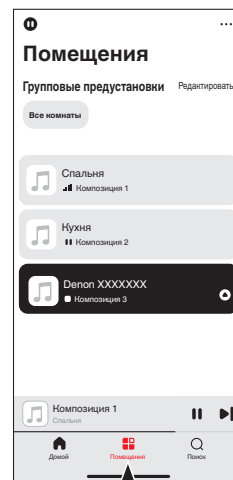

Выбор музыкальной дорожки или радиостанции из источников музыки

- 1 Коснитесь вкладки “Home” и выберите источник музыки.

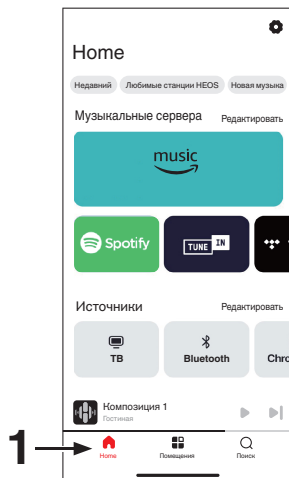

- Отображаемые музыкальные сервисы могут быть недоступны в Вашем регионе.

- 2 Выполните поиск музыки для воспроизведения.
После выбора музыкальной дорожки или радиостанции приложение автоматически перейдет к экрану “Воспроизведение”.

Аудиофайл

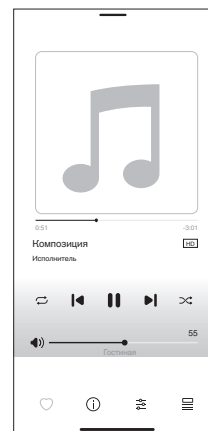

Потоковая передача

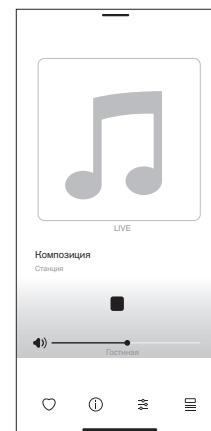

- Баннер “Воспроизведение” отображается на экране “Home”, экране “Помещения” и экране “Поиск”. Независимо от того, который экран отображается, можно смотреть, какая композиция воспроизводится в данный момент, и выполнять простые операции управления воспроизведением.



Прослушивание одной и той же музыки в разных помещениях

Эта система – подлинная многокомнатная аудиосистема. Пользователь может создать одну или несколько групп HEOS для автоматической синхронизации воспроизводимого звука на нескольких устройствах с HEOS Built-in. При этом музыка, воспроизводимая в разных помещениях, идеально синхронизируется и всегда звучит потрясающе! К системе можно без труда подключить до 32 устройств. Можно сгруппировать до 16 отдельных устройств, чтобы они полностью синхронно воспроизводили одну и ту же композицию.

Группирование помещений

- 1 Нажмите и удерживайте помещение, в котором музыка не воспроизводится.**
- 2 Перетащите его на помещение, в котором воспроизводится музыка, и уберите палец.**
В результате эти два помещения будут сгруппированы в одну группу устройств, и в обоих помещениях будет воспроизводиться одна и та же точно синхронизированная музыка.



- Вы также можете использовать функцию “Редактировать” “Групповые предустановки” для управления группой.

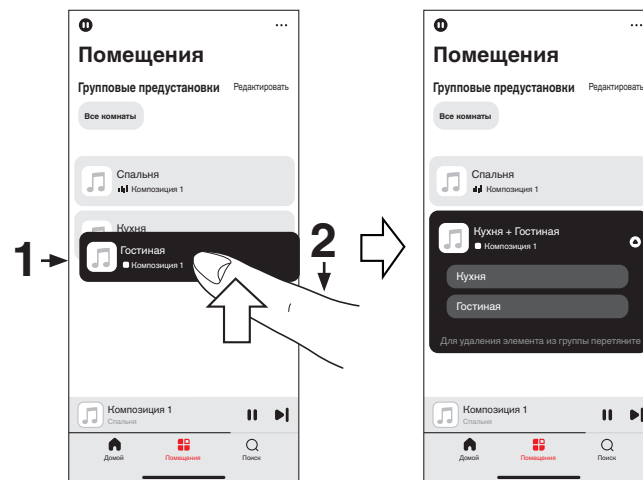

Разгруппирование помещений

- 1 Нажмите и удерживайте помещение, которое необходимо удалить из группы.
- 2 Перетащите помещение из группы и уберите палец.

ПРИМЕЧАНИЕ

- Первое помещение, в котором началось воспроизведение музыки перед группированием, удалить нельзя.



- Вы также можете использовать функцию “Редактировать” “Групповые предустановки” для управления группой.

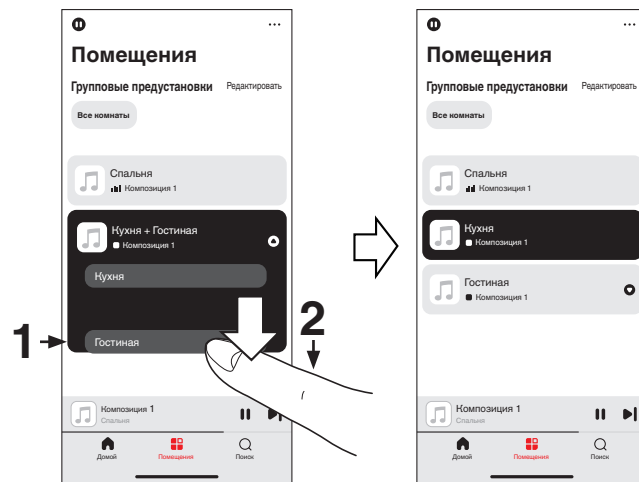

Группирование всех помещений

Вы можете легко сгруппировать вместе все помещения (до 16 помещений) жестом “стягивания”.

- 1 Поместите два пальца на экран над списком помещений.**
- 2 Быстро сведите пальцы вместе и уберите их с экрана.**

Все ваши помещения будут объединены и начнут воспроизводить одну и ту же точно синхронизированную музыку.



- Вы также можете использовать функцию “Редактировать” “Групповые предустановки” для управления группой.

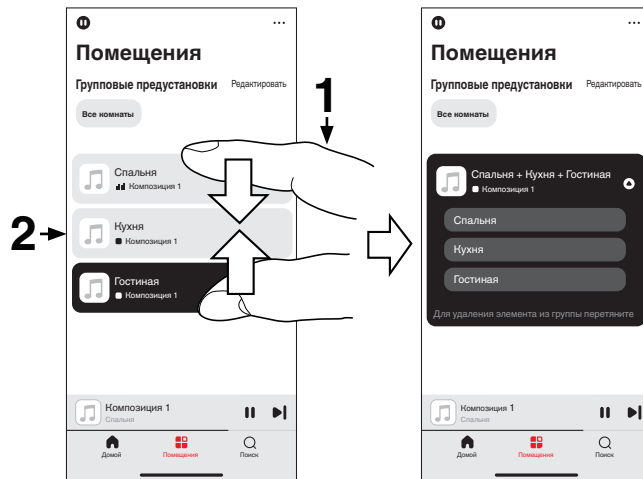

Разгруппирование всех помещений

Вы можете легко разгруппировать все помещения жестом “разведения”.

- 1 Поместите два соединенных вместе пальца на экран над списком помещений.**
- 2 Быстро разведите пальцы и уберите их с экрана.**
Все помещения будут разгруппированы.



- Вы также можете использовать функцию “Редактировать” “Групповые предустановки” для управления группой.

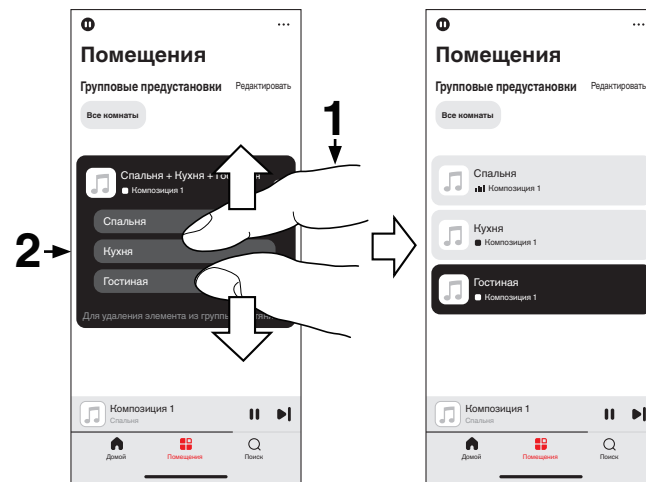

Прослушивание интернет-радио

С помощью радиослужбы TuneIn в системе HEOS можно получить доступ к более чем 100 000 бесплатных интернет-радиостанций по всему миру. Просто выберите логотип TuneIn на экране “Home”, просмотрите список из 100 000 станций, тщательно организованных по популярным категориям, и выберите станцию, соответствующую вашему настроению.



- Если у вас есть учетная запись TuneIn, нажмите “Редактировать” в разделе “Музыкальные сервисы” экрана “Home”, выберите “TuneIn” и войдите в службу TuneIn, чтобы получить доступ ко всем станциям “Избранное” TuneIn.

ПРИМЕЧАНИЕ

- Служба базы данных радиостанций может без уведомления приостанавливать работу или быть недоступна по иным причинам.

Воспроизведение музыки, хранящейся на мобильном

- 1 Коснитесь вкладки “Home”.
- 2 В разделе “Источники” выберите “Этот смартфон”.
- 3 Выполните поиск музыки в телефоне и выберите композиции для воспроизведения.

Воспроизведение файлов, хранящихся на ПК или NAS

- 1 Коснитесь вкладки “Home”.
- 2 В разделе “Источники” выберите “Сервер”.
- 3 Выберите имя подключенного к сети ПК или сервера NAS (Network Attached Storage).
- 4 Выполните поиск музыки на ПК/NAS и выберите композиции для воспроизведения.



Воспроизведение музыки через вход AUX

- 1 С помощью стереофонического аудиокабеля 3,5 мм (не входит в комплект поставки) подключите аудиоустройство со стереофоническим аудиовыходом 3,5 мм к входу AUX на динамике.

При подключении стереоаудиокабеля 3,5 мм к "AUX IN" источник автоматически переключается на Inputs.



- Если кабель подключен к разъему AUX IN, выберите "Входы" из раздела "Источники" на экране "Home".

- 2 Начните воспроизведение на аудиоустройстве.



- Звук из аудиоустройства можно воспроизводить непосредственно на выбранном динамике или преобразовать в цифровую форму и отправить по сети на другие динамики.

ПРИМЕЧАНИЕ

- Некоторые источники звука выдают очень сильные аналоговые сигналы. Если устройство-источник работает на максимальной громкости, динамик может испытывать перегрузки. Это не приведет к каким-либо неисправностям, но может исказить звучание. Установите сначала среднюю или низкую громкость на источнике, а затем постепенно увеличивайте ее до нужной. Если возникнут искажения, снизьте громкость источника.

Воспроизведение музыки с флэш-накопителя USB

- 1 Вставьте в USB-порт на задней панели динамика флэш-накопитель USB, отформатированный в FAT32 или NTFS.
- 2 Коснитесь вкладки "Home".
- 3 В разделе "Источники" выберите "USB".
- 4 Выберите имя динамика.
- 5 Выполните поиск музыки на флэш-накопителе USB и выберите композиции для воспроизведения.

ПРИМЕЧАНИЕ

- Если на флэш-накопителе USB содержится большое количество файлов, отображение имени динамика в списке "USB" может занять несколько минут.
- Невозможно подключить и использовать компьютер через порт USB данного устройства с помощью кабеля USB.



Воспроизведение музыки с Bluetooth-устройства

1 Активируйте настройку Bluetooth на вашем мобильном устройстве.

2 Нажмите кнопку Bluetooth (📶), расположенную на задней панели динамика.

При первом воспроизведении контента через Bluetooth на динамике он автоматически переходит в режим сопряжения, и LED-индикатор состояния мигает синим дважды.

- Для сопряжения с другими устройствами Bluetooth нажмите и удерживайте кнопку Bluetooth (📶) в течение 3 секунд, пока LED-индикатор состояния не мигнет синим дважды.

3 Выберите “Denon Home 600” в списке доступных устройств Bluetooth.

Через несколько секунд на мобильном устройстве отобразится, что оно подключено к динамике.

4 Включите воспроизведение музыки, используя любое приложение на своем устройстве.

Звук будет воспроизводиться из динамика.

ПРИМЕЧАНИЕ

- Если звук не слышен, разорвите и восстановите Bluetooth-соединения с Bluetooth-устройствами.

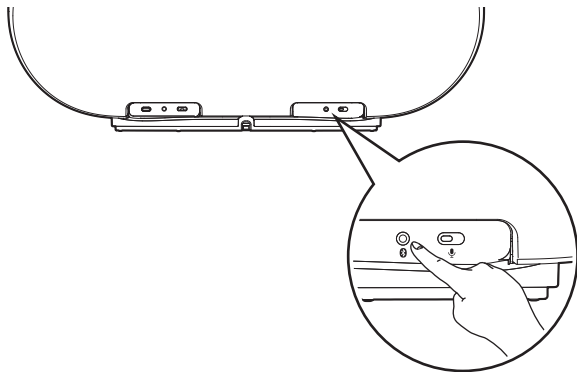

Функция AirPlay

Музыкальные файлы, сохраненные на iPhone, iPod touch, iPad, Mac или ПК Windows, можно воспроизвести на данном устройстве по сети.



- Когда начинается воспроизведение через AirPlay, источник входного сигнала переключается на “AirPlay”.
- Остановить воспроизведение AirPlay можно посредством выбора другого источника сигнала.
- Экран может отличаться в зависимости от версии ОС и программного обеспечения.

Данное устройство поддерживает AirPlay 2®.

Синхронизируйте совместимые с AirPlay 2 устройства/динамики для одновременного воспроизведения.



Воспроизведение композиций с iPhone, iPod touch, iPad или Mac

Музыку, сохраненную на «iPhone/iPod touch/iPad/Mac», можно потоково воспроизводить непосредственно на данном устройстве.

- 1 Подключите iPhone, iPod touch iPad или Mac к той же сети Wi-Fi, что и данное устройство.**
 - Для получения подробной информации см. руководство своего устройства.
- 2 На iPhone, iPod touch, iPad или Mac откройте Apple Music и воспроизведите музыку.**
- 3 Коснитесь значка AirPlay или щелкните по нему и выберите данное устройство.**

[Пример] iOS 15 или macOS 13

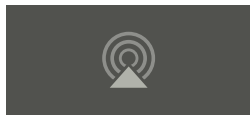

[Пример] iOS 10



- AirPlay также можно использовать для потокового воспроизведения музыки из других приложений. Откройте Центр управления, коснитесь значка AirPlay или щелкните по нему, затем выберите данное устройство.
- Для использования AirPlay устройство iOS должно поддерживать iOS 10.0.2 или более поздней версии либо OS X Mountain Lion 10.8 или более поздней версии.

Воспроизведение композиций с ПК Windows

- 1 На ПК Windows, который подключен к той же сети, что и данное устройство, установите iTunes 10 или более поздней версии.**
- 2 Для выбора этого устройства запустите iTunes и щелкните по значку AirPlay.**

[Пример] iTunes



- 3 Выберите композицию и нажмите кнопку воспроизведения в iTunes.**

Музыка будет потоково воспроизводиться через данное устройство.



- Информацию об использовании iTunes см. также в Справке iTunes.



Воспроизведение композиции с iPhone, iPod touch, iPad или Mac на нескольких синхронизированных устройствах (AirPlay 2)

Композиции с iPhone, iPod touch, iPad или Mac можно синхронно воспроизводить одновременно на нескольких устройствах, на которых поддерживается AirPlay 2.

1 Воспроизведите композицию на iPhone, iPod touch, iPad или Mac.

На экране iPhone, iPod touch, iPad или Mac отображается значок AirPlay.

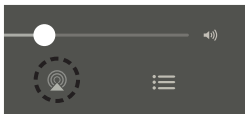

2 Коснитесь значка AirPlay или щелкните по нему и выберите данное устройство.

На дисплей выводится список устройств/динамиков, через которые можно воспроизводить аудио в той же сети.

- Кругок отображается справа от устройств, совместимых с AirPlay 2.

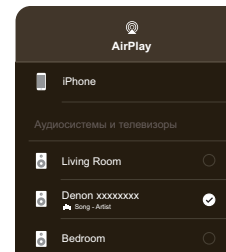

3 Выберите устройства/динамики, которые хотите использовать.

- Можно выбрать различные устройства, совместимые с AirPlay 2.

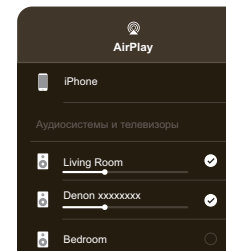

- Для использования AirPlay 2 устройство iOS должно поддерживать iOS 11.4 или более поздней версии либо macOS Catalina или более поздней версии.



Функция Spotify Connect

В Spotify вы найдете музыку на любой вкус. Миллионы композиций доступны в любой момент. Просто выполните поиск любимой музыки или просто разрешите Spotify воспроизвести для вас что-то потрясающее. Spotify работает на телефонах, планшетах, компьютерах и бытовых акустических системах. Чем бы вы ни занимались, у вас всегда будет под рукой отличная музыка. Теперь можно пользоваться Spotify как с бесплатной учетной записью, так и с премиум-аккаунтом.

В качестве пульта дистанционного управления Spotify можно использовать телефон, планшет или компьютер. Перейдите на сайт www.spotify.com/connect, чтобы узнать, как это сделать.

Программное обеспечение Spotify используется в соответствии с лицензиями третьих лиц, для получения дополнительной информации см.:

www.spotify.com/connect/third-party-licenses

Воспроизведение через динамик музыки из Spotify

Предварительно загрузите “Spotify App” на свое устройство iOS или Android.

- 1 В параметрах Wi-Fi устройства iOS или Android подключите его к той же сети, что и данное устройство.**
- 2 Запустите Spotify App.**
- 3 Воспроизведите дорожку Spotify.**
- 4 В Spotify коснитесь значка , чтобы выбрать данное устройство.**
Музыка будет потоково воспроизводиться через данное устройство.



Функция быстрого выбора

Настройки источника воспроизведения можно зарегистрировать для кнопок быстрого выбора (1 – 3).

1 Чтобы зарегистрировать текущие настройки, нажмите и удерживайте одну из кнопок быстрого выбора (1 - 3) на верхней панели в течение 3 секунд.



- После завершения программирования светодиод состояния мигнет один раз.
- Чтобы вызвать зарегистрированные настройки, нажмите кнопку быстрого выбора на верхней панели.
- Следующие настройки можно зарегистрировать для кнопок быстрого выбора. Зарегистрируйте их заранее с помощью приложения HEOS.
 - Источник воспроизведения/Режим звука/Ширина/Высота/Бас/Высокие частоты



Голосовое управление данным устройством с помощью функции Siri

Данное устройство поддерживает Siri: в вашем распоряжении возможность управлять устройством и воспроизводить музыку, просто разговаривая.

Чтобы использовать Siri, то Apple HomePod или Apple HomePod Mini нужно подключить к той же сети, что и данное устройство.

Заранее приложение HEOS загрузите на iOS-устройство, а затем подключите данное устройство к сети. (📖 стр. 13)



Затем включите Siri, установив следующие параметры в приложении HEOS.

1 Включите Siri на Denon Home.

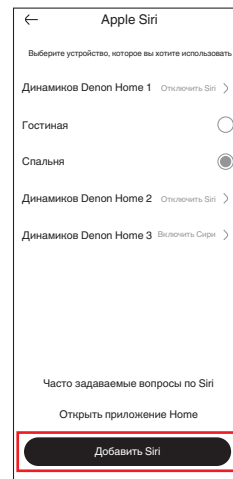
- Выполните настройку с помощью приложения HEOS. Выполните: “Home” – “Настройки” – “Голосовой помощник” – “Apple Siri”
Выберите динамик Denon Home, который хотите добавить, и коснитесь “Добавить Siri”.





- Чтобы не произносить “Hey, Siri”, можно также нажать кнопку  на данном устройстве, чтобы запустить голосовое управление с помощью Siri.
- Во избежание случайного срабатывания Siri или для защиты вашей конфиденциальности передвиньте переключатель  на данном устройстве, чтобы он отображался красным. Индикатор LED выключения микрофона на передней панели устройства будет гореть красным, и микрофон будет отключен. Кнопка  данного устройства также будет отключена.

■ Примеры голосового управления

Например, спросите у Siri следующее:

- Задайте вопрос Siri: “Какая сегодня погода?”
- Воспроизведение музыки: “Включи песню xx”
- Управление устройством: “Сделай громче”



Стереопары

■ Создание Стереопара

Соответствующую пару динамиков, сгруппированных вместе, можно сохранить в качестве постоянной Стереопары, где один динамик выводит левый канал аудио, а другой — правый. После этого парные динамики будут отображаться в списке помещений как одно помещение (с двумя динамиками, воспроизводящими музыку).



- 1 Коснитесь вкладки “Помещения”.
- 2 Создайте группу, состоящую только из двух соответствующих динамиков (см. “Группирование помещений” (стр. 20)).
- 3 В меню  коснитесь значка 3 точек.
- 4 Нажмите “Редактировать комнаты”, чтобы войти в режим правки.
- 5 Нажмите на группу из двух соответствующих динамиков, чтобы внести правки в группу.

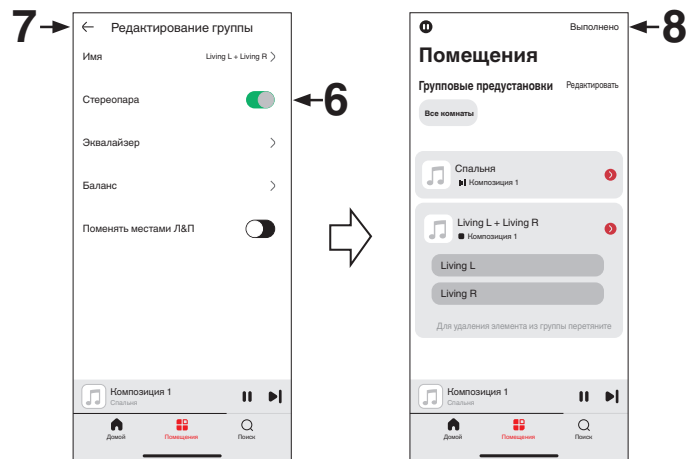

- 6** Носнитеь переключателя “Стереопара”, чтобы объединить два динамика.
- 7** Носнитеь стрелку назад  для возврата к списку комнат.
- 8** Носнитеь “Выполнено”, чтобы выйти из режима редактирования.
Группа из двух соответствующих динамиков отобразится в виде одного помещения. При необходимости вы всегда можете переименовать эту стереопару.



■ Удаление стереопары

- 1** Коснитесь вкладки “Помещения”.
- 2** В меню  коснитесь значка 3 точек.
- 3** Нажмите “Редактировать комнаты”, чтобы войти в режим правки.
- 4** Коснитесь помещения с двумя соответствующими динамиками, чтобы изменить группу.
- 5** Коснитесь переключателя “Стереопара”, чтобы разгруппировать сдвоенные динамики.
- 6** Коснитесь стрелки назад  для возврата к списку комнат.
- 7** Коснитесь “Выполнено”, чтобы выйти из режима редактирования.



Устранение неполадок

В случае возникновения проблемы сначала проверьте следующее:

1. **Правильно ли выполнены соединения?**
2. **Эксплуатируется ли устройство в соответствии с руководством пользователя?**
3. **Правильно ли работают остальные устройства?**



- Если при выполнении указанных выше шагов 1–3 проблема не устранена, в этом может помочь перезагрузка устройства. Отсоедините и снова подсоедините шнур питания устройства.

Если данное устройство не работает надлежащим образом, прочтите описание соответствующих признаков в данном разделе.

Если признаки не соответствуют никаким из описанных, это может быть следствием неисправности данного устройства, поэтому проконсультируйтесь со своим продавцом. В таком случае немедленно отсоедините питание и обратитесь в магазин, в котором приобрели данное устройство.



Не удается подключить динамик к сети

- Убедитесь, что Ваше мобильное устройство подключено к беспроводной сети перед настройкой динамика. (👉 стр. 14)
- Кроме того, вы можете подключить динамик к сетевому маршрутизатору с помощью адаптера USB-C – Ethernet (не входит в комплект/рекомендуется адаптер до 1 Гбит/с) и кабеля Ethernet (не входит в комплект). После подключения по Ethernet, приложение HEOS должно распознать динамик, после чего его можно вручную переместить в беспроводную сеть, используя “Настройки” – “Мои Устройства” – (Device Name) – “Дополнительно” – NETWORK SETTINGS. (👉 стр. 15)

Не удается выполнить сопряжение мобильного устройства Bluetooth с динамиком

- Сбой подключения с мобильного устройства Bluetooth. Перезагрузите мобильное устройство, удалите информацию о сопряжении и снова выполните связывание динамика с мобильным устройством.

Не удается прослушать музыку через Bluetooth

- Ваше мобильное Bluetooth-устройство не связано с динамиком. Повторно выполните сопряжение динамика с мобильным устройством.
- Динамик находится в режиме Wi-Fi или Aux-in и т.д. Выполните сопряжение и подключите Bluetooth-устройство к динамику.
- Мобильное Bluetooth-устройство подключено к другому аудиоустройству. Убедитесь, что ваше Bluetooth-устройство подключено к динамику.
- Слишком низкая громкость мобильного Bluetooth-устройства. Проверьте громкость мобильного Bluetooth-устройства. Проверьте громкость динамика.



Музыка иногда прекращается или запаздывает

- Убедитесь, что Интернет-подключение работает должным образом. Если Вашей сетью пользуются другие пользователи или устройства, они могут использовать большую часть пропускной способности (особенно, если они отправляют потоковое видео).
- Убедитесь, что динамики находятся в диапазоне беспроводной сети.
- Убедитесь, что ваши динамики не находятся рядом с другими электронными устройствами, которые могут помешать устройству своим беспроводным подключением (например, микроволновые печи, беспроводные телефоны, телевизоры и пр.).

Я слышу задержку при использовании входа AUX со своим телевизором

- При подключении входа AUX с помощью кабеля или спутникового телевидения, чтобы наслаждаться звуком телевизора посредством нескольких динамиков, вы можете слышать задержку между моментом, когда кто-либо говорит, и когда вы слышите звук. Это происходит потому, что система HEOS должна сохранить звук перед его отправкой на динамики таким образом, чтобы он достиг всех динамиков одновременно. (📖 стр. 25)
- Вы можете избежать этой задержки, прослушивая только динамик, напрямую подключенный к установленной телеприставке.



Подключение к сети с помощью устройства iOS

- Данным динамиком поддерживается режим настройки WAC (Конфигурация беспроводного аксессуара) от Apple. Режим настройки WAC позволяет подключить данный динамик к вашей сети без необходимости введения имени и пароля сети. Версия системного программного обеспечения устройства iOS должна поддерживать iOS 10.0.2 или более поздней версии.
 1. Нажмите и удерживайте кнопки - и ►|| в течение 3 секунд.
 2. На устройстве iOS перейдите в меню Wi-Fi в разделе “Настройки”.
 3. Выберите “Denon Home 600” под “НАСТРОИТЬ НОВОЕ УСТРОЙСТВО...” внизу списка.
 4. Для завершения настройки следуйте инструкциям на экране.

Система HEOS будет оставаться в режиме настройки WAC в течение 15 минут. Если устройство не будет настроено в течение 15 минут, оно возвратится назад к своему предыдущему варианту подключения к сети. Нажмите кнопку ►||, если хотите отменить режим настройки WAC.

ПРИМЕЧАНИЕ

- Во время настройки будет предложено отсканировать QR-код Apple HomeKit или вручную ввести код настройки (8-значное число), которые нанесены на динамик или входящий в комплект Краткое руководство пользователя. Однако если сетевой модуль заменить в сервисном центре, эти коды станут недействительными. Для подключения данного динамика к сети можно использовать приложение HEOS. (☞ стр. 14)

Я слышу искажения при использовании входа AUX

- Некоторые источники звука выдают очень сильные аналоговые сигналы. Если устройство-источник работает на максимальной громкости, динамик может испытывать перегрузки. Это не приведет к каким-либо неисправностям, но может исказить звучание. Установите сначала среднюю или низкую громкость на источнике, а затем постепенно увеличивайте ее до нужной. Если возникнут искажения, снизьте громкость источника.



Сброс настроек сети

- Если сетевое содержимое не воспроизводится или динамик не подключается к сети, проблему может решить перезапуск сетевого устройства (сетевого маршрутизатора и т. п.). Чтобы выполнить сетевой сброс динамика, удерживайте в течение 10 секунд нажатой кнопку CONNECT, расположенную на задней панели динамика, пока LED на передней панели не начнет мигать оранжевым светом. Происходит возврат настроек сети к заводским параметрам по умолчанию. После восстановления заводских настроек по умолчанию, повторно настройте параметры в соответствии с вашей сетью.

Сброс настроек динамика

- Сброс настроек динамика очистит информацию о беспроводной сети, EQ, звуковом режиме, имени и т. п., но сохранит текущее программное обеспечение. Используйте “Настройки” – “Добавить устройство” для повторного подключения динамика к домашней сети перед его использованием.
Чтобы осуществить сброс динамика, нажмите и в течение 5 секунд удерживайте кнопки CONNECT и Bluetooth (📶), расположенные на задней панели динамика, пока LED на передней панели не начнет мигать оранжевым светом.

Кнопки работают неправильно

- Не кладите ничего на верхнюю часть динамика.
- Перед очисткой верхней панели отсоединяйте шнур питания.

Чистка ткани вокруг динамика

- Для удаления пятен используйте мягкую сильно отжатую ткань, смоченную в теплой воде.









Таблица индикаторов состояния

Светодиодные индикаторы на передней панели меняются, отображая текущее состояние динамика.

Состояние динамика	Поведение индикатора	Описание
Режим глубокого ожидания	 (выкл.)	Питание отключено или динамик находится в режиме глубокого ожидания. (☞ стр. 45)
Режим ожидания сети	 (горит тускло)	Динамик находится в режиме ожидания сети. (☞ стр. 45)
Питание включено	 (мигает)	Динамик включается или происходит подключение к сети.
	 (горит)	Динамик подключен к сети.
	 (горит)	Динамик не может подключиться к сети. Попробуйте подключить динамик еще раз.



Состояние динамика	Поведение индикатора	Описание
Bluetooth	 (мигает два раза)	Динамик устанавливает сопряжение по Bluetooth.
	 (горит)	Динамик установил связывание по Bluetooth (подключен к вашей сети).
	 (мигает один раз)	Динамик установил связывание по Bluetooth (не подключен к вашей сети).
	 (горит 3 сек.)	Динамику не удалось установить связывание с Bluetooth-устройством. Попробуйте выполнить связывание еще раз. (👉 стр. 26)
Настройка громкости	 (быстро мигает)	Регулировка громкости.
	 (медленно мигает)	Звук динамика отключен.



Состояние динамика	Поведение индикатора	Описание
Прогр. Обновление	 (мигает)	Выполняется обновление микропрограммы.
	 (медленно мигает (не угасает))	Ошибка микропрограммы. Проверьте условия использования, перезапустите приложение, затем попробуйте обновить микропрограмму еще раз.
Ошибка	 (горит)	Ошибка настройки. Проверьте среду использования, затем выполните правильную процедуру для повторной настройки. Если ошибка повторяется, выполните сброс и повторите настройку. (☞ стр. 41)
	 (быстро мигает)	Аппаратная ошибка. Отсоедините шнур питания, немного подождите, затем снова подключите шнур питания.
Сброс	 (мигает)	Заводские настройки восстановлены.



Управление питанием

■ Режим ожидания сети

В следующих случаях этот динамик для экономии энергии автоматически переходит в “Режим ожидания сети”. В “Режиме ожидания сети” операции с динамиком приводят к включению питания.

В “Режиме ожидания сети” LED состояния горит тусклым белым светом.

□ Ethernet

Через 20 минут отсутствия операций и доступа к сети после воспроизведения музыки через Ethernet.

□ Wi-Fi

Через 20 минут отсутствия операций и доступа к сети после воспроизведения музыки через Wi-Fi.

□ USB

Примерно через 20 минут бездействия и отсутствия доступа к сети после воспроизведения музыки с накопителя USB.

□ Bluetooth

После отключения соединения Bluetooth и отсутствия действий в течение 20 минут без сетевого доступа после воспроизведения музыки через Bluetooth.

□ AUX IN

Через 20 минут отсутствия звука.

■ Режим глубокого ожидания

Устройство может автоматически переходить в “Режим глубокого ожидания”, если в “Режиме ожидания сети” проводное или беспроводное подключение пропадает более чем на 60 минут. LED на передней панели выключится в “Режиме глубокого ожидания”.

Нажмите любую кнопку, чтобы включить питание.



- Если удерживать нажатой кнопку ►|| в течение 5 секунд, устройство перейдет в “Режим глубокого ожидания”.

ПРИМЕЧАНИЕ

- Если “Энергосбережение” установлен на “Быстрый старт” в приложении HEOS, то устройство не перейдет в режим глубокого ожидания. (“Параметры” – “Мои Устройства” – (Device Name) – “Энергосбережение”)

■ Выключен

Чтобы полностью выключить питание устройства, необходимо вынуть сетевой штепсель из розетки.



Включение/выключение функций Wi-Fi и Bluetooth

Выключив функции Wi-Fi и Bluetooth, можно снизить потребляемую мощность в режиме ожидания сети. Выберите “Сеть” из меню настроек в приложении HEOS, чтобы настроить его. Для настройки выполните следующие действия:

- 1 Коснитесь вкладки “Home”.
- 2 Выберите значок Параметры  в верхнем правом углу экрана.
- 3 Выберите “Мои Устройства”.
- 4 Выберите “Denon Home 600”.
- 5 Выберите “Сеть”.

■ Wi-Fi

Включен (по умолчанию):	Функция Wi-Fi включена.
Выключен:	Функция Wi-Fi отключена.



- При установке Wi-Fi в положение “Выключен”, используйте адаптер USB-C – Ethernet (не входит в комплект/рекомендуется адаптер до 1 Гбит/с) и кабель Ethernet (не входит в комплект) для установления сетевого подключения.

■ Bluetooth

Включен (по умолчанию):	Функция Bluetooth включена.
Выключен:	Функция Bluetooth отключена.



Поддерживаемые типы файлов и кодеки

Кодек	Частота дискретизации	Скорость передачи данных	Длина в битах	Расширение имени файла
PCM	32/44,1/48/88,2/ 96/176,4/192 кГц	---	16/24 бита	WAV
MPEG-1 Audio Layer 3 CBR/VBR	32/44,1/48 кГц	От 32 до 320 кбит/с	16 бит	mp3
AAC-LC	32/44,1/48 кГц	От 48 до 320 кбит/с	16 бит	m4a aac
wma9 CBR	32/44,1/48 кГц	CBR: от 48 до 192 кбит/с	16 бит	WMA
FLAC	44,1/48/88,2/ 96/176,4/192 кГц	---	16/24 бита	FLAC
ALAC	44,1/48/88,2/ 96/176,4/192 кГц	---	16/24 бита	m4a
DSDIFF DSF	2,8/5,6 МГц	---	1 бит	dff dsf

ПРИМЕЧАНИЕ

- Файлы, защищенные с помощью DRM, например DRM компании Apple, не поддерживаются.
- При выборе источника музыки с высокой скоростью передачи битов или высокой разрешающей способностью он устанавливается на соответствующий уровень с помощью кодека перед выходом.
- Декодер ALAC распространяется под лицензией Apache, версия 2.0 (<http://www.apache.org/licenses/LICENSE-2.0>)



Информация о товарных знаках



Google Play и логотип Google Play являются товарными знаками корпорации Google LLC.



App Store® зарегистрирован в США и других странах.



Dolby, Dolby Atmos и символ в виде двойного D являются зарегистрированными торговыми марками Dolby Laboratories Licensing Corporation. Изготовлено по лицензии Dolby Laboratories. Конфиденциальные неопубликованные материалы. Все права защищены © 2012–2024 Dolby Laboratories. Все права защищены.



Логотипы Wi-Fi CERTIFIED 6® и Wi-Fi CERTIFIED 6 являются зарегистрированными товарными знаками организации Wi-Fi Alliance®. Сертификация Wi-Fi гарантирует, что устройство прошло тест на совместимость, проведенный Wi-Fi Alliance, группой, которая сертифицирует совместимость среди устройств беспроводной LAN.



Словесный знак и логотипы Bluetooth® являются зарегистрированными товарными знаками, принадлежащими Bluetooth SIG, Inc., и любое использование таких знаков компанией DEI Sales, Inc. осуществляется по лицензии. Другие товарные знаки и торговые наименования являются собственностью соответствующих владельцев.





Apple, AirPlay, iPad, iPad Air, iPad Pro, iPhone and Mac are trademarks of Apple Inc., registered in the U.S. and other countries.

IOS is a trademark or registered trademark of Cisco in the U.S. and other countries and is used under license.

The trademark "iPhone" is used in Japan with a license from Aiphone K.K.

Use of the Works with Apple AirPlay badge means that an accessory has been designed to work specifically with the technology identified in the badge and has been certified by the developer to meet Apple performance standards.



Apple, Apple Home, HomeKit, HomePod, HomePod mini, AirPlay, iPad, iPad Air, iPad Pro and iPhone are trademarks of Apple Inc., registered in the U.S. and other countries.

Use of the Works with Apple badge means that an accessory has been designed to work specifically with the technology identified in the badge and has been certified by the developer to meet Apple performance standards. Apple is not responsible for the operation of this device or its compliance with safety and regulatory standards.

ROON READY

Being Roon Ready means that Denon uses Roon streaming technology, for an incredible user interface, simple setup, rock-solid daily reliability, and the highest levels of audio performance, without compromise.



Технические характеристики

Беспроводная ЛВС

Тип сети:

Соответствие IEEE 802.11a/b/g/n/ac/ax

Диапазон используемых частот:

2,4 ГГц, 5 ГГц, 6 ГГц

Технология Bluetooth®

Поддерживаемые форматы аудио:

SBC

Поддерживаемые приложения для аудио:

Classic Audio (AVRCP) – только RX

Мощность передачи:

Класс мощности 1

Типовой диапазон:

30 м в зоне прямой видимости*

* Фактический диапазон соединения варьируется в зависимости от влияния таких факторов как препятствия между устройствами, электромагнитные волны от микроволновых печей, статическое электричество, беспроводные телефоны, чувствительность приема, производительность антенны, операционная система, приложение программного обеспечения и т. д.



Главный**Диапазон рабочих температур:**

5 – 35 °С

Питание:

переменный ток 100 – 240 В, 50/60 Гц

Энергопотребление:

42 Вт

Энергопотребление в режиме ожидания сети:

Подсоединение	Настройка параметров в приложении HEOS		Потребляемая мощность
	Wi-Fi (📶 стр. 46)	Bluetooth (📶 стр. 46)	
Wi-Fi 2,4 ГГц	Включен	Выключен	1,8 Вт
Wi-Fi 5 ГГц	Включен	Выключен	1,8 Вт
Wi-Fi 6 ГГц	Включен	Выключен	1,8 Вт
Bluetooth	Выключен	Включен	1,5 Вт
Адаптер USB Type-C – Ethernet	Выключен	Выключен	2,0 Вт
Все сетевые порты включены	Включен	Включен	2,3 Вт

Энергопотребление в режиме глубокого ожидания:

0,3 Вт

Макс. входной аналоговый сигнал:

2 В (среднеквадр.)



Размеры

Единицы измерения: мм

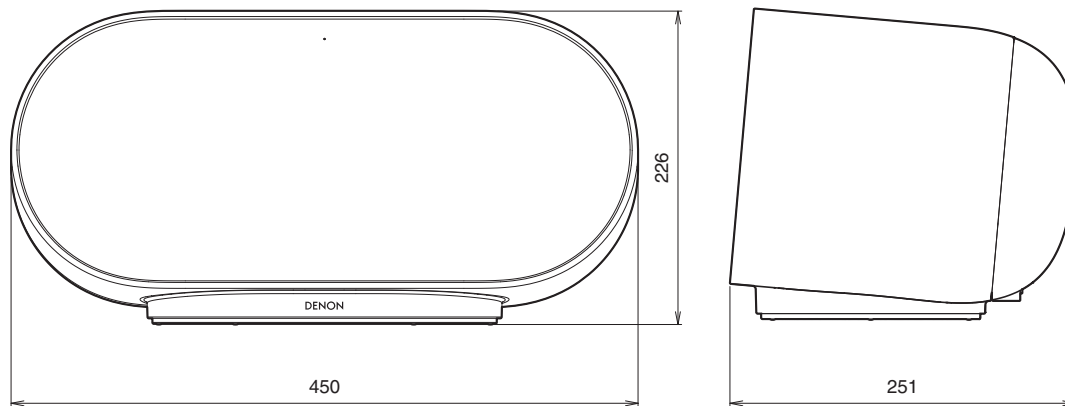

Вес: 8,8 кг.

С целью усовершенствования технические характеристики и конструкция могут изменяться без уведомления.



DENON®

www.denon.com

3520 11032 00ASA