



Руководство пользователя

AV-Ресивер

RX-V6A

musicCast  RU

СОДЕРЖАНИЕ

ПЕРЕД ИСПОЛЬЗОВАНИЕМ ДАННОГО АППАРАТА 9

Для ознакомления в первую очередь	9
Как пользоваться данным руководством	9
Глоссарий	10
Проверка принадлежностей	11
Проверка принадлежностей	11
Использование пульта ДУ	12
Вставьте батарейки в пульт ДУ	12
Диапазон работы пульта ДУ	13

ФУНКЦИИ 14

Возможности аппарата	14
Полезные приложения	21
AV SETUP GUIDE	21
MusicCast CONTROLLER	22

НАЗВАНИЯ КОМПОНЕНТОВ И ИХ ФУНКЦИИ 23

Корпус аппарата	23
Названия и функции компонентов передней панели	23
Дисплей передней панели	25
Названия и функции компонентов задней панели	30
Пульт ДУ	32
Названия и функции компонентов пульта ДУ	32

ПОДГОТОВКА 35

Перед началом	35
Названия и функции компонентов колонок	35
Процесс подготовки	37
Размещение колонок (систем колонок)	39
Акустические системы, рекомендуемые для аппарата (основная настройка)	39
Другие акустические системы (основная настройка)	41
Акустические системы, использующие внутренний усилитель аппарата (расширенная настройка)	56
Подключение колонок	63
Требования к колонкам	63
Требования к кабелю	64
Подключение колонок	65

Подключение телевизора	68
HDMI-соединение с телевизором	68
Подключение воспроизводящих устройств	70
HDMI-соединение с видеоустройством, например, BD/DVD-проигрывателем	70
Соединение с воспроизводящим устройством, отличное от HDMI	71
Подключение радиоантенн	72
Подключение FM-антенны	72
Подключение AM-антенны	73
Подключение DAB/FM-антенны	75
Подготовка к сетевому подключению	76
Сетевое подключение аппарата	76
Подключение сетевого кабеля (проводное соединение)	77
Подготовка беспроводных антенн (беспроводное соединение)	78
Подключение других устройств	79
Подключение внешнего усилителя мощности	79
Подключение устройства, совместимого с функцией триггера	80
Включение питания аппарата	81
Подключение силового кабеля	81
Установка питания в положение включения/режима ожидания (основная зона)	82
Выбор языка меню	83
Выбор языка меню	83
Настройка MusicCast	84
Что такое MusicCast	84
Использование MusicCast CONTROLLER	85
Добавление аппарата к сети MusicCast	86
Использование функции MusicCast Surround	87
Конфигурирование беспроводных колонок	87
Настройка параметров колонок	89
Процесс конфигурации колонок	89
Назначение конфигурации колонок	92
Произвольное измерение YPAO	93
Автоматическая настройка параметров колонок на основании результатов YPAO-измерения	94
Сообщения об ошибках от YPAO	98
Предупреждения от YPAO	99

ИСПОЛЬЗОВАНИЕ ЗВУКОВОГО ПОЛЯ 100

Использование эффектов звукового поля	100
Выбор предпочтительного режима звука	100
Наслаждение 3-мерными звуковыми полями	101
Использование эффектов звукового поля, оптимизированных для определенного типа контента	102
Использование эффектов звукового поля без колонок окружающего звучания (Virtual CINEMA DSP)	104
Воспроизведение с эффектом окружающего звука с помощью 5 фронтальных колонок (Virtual CINEMA FRONT)	105
Окружающее звучание и наушники (SILENT CINEMA)	106
Использование необработанного воспроизведения	107
Наслаждение оригинальным звуком (прямое декодирование)	107
Наслаждение многоканальным воспроизведением без эффектов звукового поля (декодер окружающего звучания)	108
Воспроизведение звука высокого качества (Pure Direct)	109
Наслаждение 3-мерными звуком	110
Использование Dolby Atmos® и DTS:X™	110
Наслаждайтесь излюбленным звуком	111
Наслаждение более мощным звуком источника аудиосигнала (компрессионный музыкальный усилитель) ...	111
Расширение низкочастотного диапазона из сабвуфера	112
Наслаждение мощным звуком на низкой громкости	113
Повышение четкости звуков диалогов	114
Наслаждение басовым звуком с помощью небольших колонок (Extra Bass)	115
Наслаждение более качественным звуком	116

ВОСПРОИЗВЕДЕНИЕ 117

Основная процедура воспроизведения	117
Основная процедура для воспроизведения видео и музыки	117
Названия элементов и функции компонентов экрана воспроизведения	118
Названия элементов и функции компонентов экрана просмотра	119
Воспроизведение аудиосигнала телевизора	121
Воспроизведение аудиосигнала телевизора с помощью eARC/ARC	121
Воспроизведение аудиосигнала телевизора с помощью цифрового оптического кабеля	122
Прослушивание радио	123
Подготовка к прослушиванию радио	123
Прослушивание радио	126
Отображение информации Radio Data System	127
Отображение данных DAB	128
Сохранение радиостанции вручную	129
Автоматическое сохранение FM-радиостанций (Auto Preset)	130
Удаление предустановленных станций	131
Воспроизведение музыки с помощью соединения по Bluetooth®	132
Воспроизведение на аппарате музыки с устройства Bluetooth®	132
Воспроизведение музыки с помощью колонок/наушников Bluetooth®	134

Воспроизведение музыки с помощью AirPlay	136
Воспроизведение музыки с помощью AirPlay	136
Воспроизведение музыки, сохраненной на флэш-накопителе USB	137
Воспроизведение контента флэш-накопителя USB	137
Воспроизведение музыки, хранящейся на медиа-серверах (ПК/NAS)	139
Воспроизведение с музыкальных медиасерверов (ПК/NAS)	139
Прослушивание интернет-радио	140
Выбор интернет-радиостанции	140
Прослушивание услуг потоковой передачи музыки	141
Прослушивание музыкального потокового сервиса	141

ПОЛЕЗНЫЕ ФУНКЦИИ **142**

Функция таймера сна	142
Установка времени таймера сна	142
Функция SCENE	143
Выбор источника входного сигнала и избранных настроек одним нажатием (SCENE)	143
Выбор сохраненной сцены	144
Сохранение сцены	146
Функция ярлыка	147
Сохранение избранного контента в качестве ярлыка	147
Вызов сохраненного контента в качестве ярлыка	148

ПРОСЛУШИВАНИЕ В НЕСКОЛЬКИХ КОМНАТАХ (ЗОНАХ) **149**

Подготовка зон	149
Воспроизведение в нескольких комнатах (функция нескольких зон)	149
Примеры конфигурации нескольких зон	150
Подключение колонок зоны	151
Управление зонами	153
Включение/выключение питания зон	153
Основная процедура в зоне	154
Другая процедура в зоне	155
Прослушивание одних и тех же источников в нескольких зонах (режим вечеринки)	156

КОНФИГУРАЦИИ **157**

Настройка аппарата	157
Использование меню	157

Настройка параметров воспроизведения для различных источников воспроизведения (меню Опция) 158

Основные операции меню Опция	158
Элементы меню Опция	160
Автоматическая регулировка громкости в зависимости от результатов измерения YPAO	161
Настройка DSP/окружающего звучания	163
Корректировка разницы в громкости во время воспроизведения	165
Включение настройки Lipsync	167
Проверка информации об аудиосигнале	168
Проверка информации о видеосигнале	169
Объединение гнезда аудиовхода с входным гнездом HDMI	170
Выбор источника видеосигнала, который будет отображаться с выбранным источником аудиосигнала	171
Настройка использования функции Auto Play	172
Настройка параметров воспроизведения в случайном порядке	173
Настройка параметров повторного воспроизведения	174
Настройка использования управления громкостью через AirPlay/Bluetooth	175
Добавление радиостанции “NET RADIO” в папку “Favorites”	176
Удаление радиостанции из папки “Favorites”	177

Настройка различных функций (меню Настройка) 178

Основные операции меню Настройка	178
Элементы меню Настройка	180
Настройка параметров колонок	189
Конфигурация настроек HDMI	202
Настройка параметров звука	210
Настройка параметров сцены	231
Конфигурация настроек нескольких зон	233
Конфигурация настроек функции	245
Конфигурация сетевых настроек	268
Конфигурация настроек Bluetooth®	276
Конфигурация настроек языка	281

Выполнение настроек аппарата с помощью операций на передней панели на корпусе аппарата (Меню дисплея передней панели) 282

Основные операции меню дисплея передней панели	282
Пункты меню дисплея передней панели	283
Регулировка яркости дисплея передней панели	284
Установка питания каждой зоны в положение включения/режим ожидания	285
Настройка использования громкости на передней панели	286
Настройка использования селектора входного сигнала на передней панели	287
Настройка использования кнопки сцены на передней панели	288
Настройка использования звука работы	289
Установка использования пульта ДУ	290
Выбор идентификационного кода пульта ДУ	291
Установка пунктов информации, которые будут пропущены при использовании SELECT/ENTER	292
Восстановление настроек по умолчанию	293
Резервное копирование и восстановление всех настроек	294
Обновление встроенного программного обеспечения	296
Настройка использования магазинного демо-режима	297

ОБНОВЛЕНИЕ 298

Обновление встроенного программного обеспечения аппарата 298

Обновления встроенного программного обеспечения	298
Обновление встроенного программного обеспечения аппарата через сеть	299
Обновление встроенного программного обеспечения аппарата с использованием флэш-накопителя USB ...	301

УСТРАНЕНИЕ НЕИСПРАВНОСТЕЙ 302

При возникновении каких-либо проблем 302

При возникновении проблемы сначала проверьте следующее:	302
Питание, система или пульт ДУ	303
Проблемы с аудиосигналом	313
Проблемы с видеосигналом	324
Проблемы с FM/AM-радио	328
Проблемы с DAB-радио	333
Проблемы с USB	338
Проблемы с сетью	342
Проблемы с Bluetooth®	353

Сообщения об ошибках на дисплее передней панели 355

Сообщения об ошибках на дисплее передней панели	355
---	-----

ПРИЛОЖЕНИЕ 357

Уход и очистка 357

Уход за передней панелью	357
--------------------------------	-----

Беспроводное подключение к сети	358
Выбор способа беспроводного сетевого подключения	358
Настройка беспроводного соединения с помощью кнопки WPS	359
Настройка беспроводного подключения с использованием iPhone	360
Настройка беспроводного соединения путем выбора из списка доступных точек доступа	361
Настройка беспроводного подключения вручную	362
Настройка беспроводного подключения с помощью PIN-кода WPS	363
Использование фронтальных колонок присутствия	364
Схема расположения фронтальных колонок присутствия	364
Установка фронтальных колонок присутствия в положение спереди вверху	365
Установка фронтальных колонок присутствия в положение над головой	366
Использование колонок Dolby Enabled в качестве фронтальных колонок присутствия	367
Поддерживаемые устройства и форматы файлов	368
Поддерживаемые устройства Bluetooth®	368
Поддерживаемые устройства USB	369
Поддерживаемые форматы файлов	370
Товарные знаки	371
Товарные знаки	371
Технические характеристики	373
Технические характеристики	373
Настройки по умолчанию	380
Настройки по умолчанию меню Опция	380
Настройки по умолчанию меню Настройка	381
Настройки по умолчанию меню дисплея передней панели	386

ПЕРЕД ИСПОЛЬЗОВАНИЕМ ДАННОГО АППАРАТА

Для ознакомления в первую очередь

Как пользоваться данным руководством

Благодарим вас за покупку изделия Yamaha.

- Этот аппарат представляет собой изделие для просмотра видео и прослушивания музыки дома.
- В данном руководстве приведено описание подготовки и эксплуатации для повседневного использования аппарата.
- Для безопасного и правильного использования аппарата обязательно прочтите данное руководство перед его использованием.

Во время чтения данного руководства имейте в виду следующее.

- На иллюстрациях основного устройства в данном руководстве изображена модель для США, если не указано иное.
- В данном руководстве в основном приведено описание операций с помощью меню, отображаемого на экране телевизора.
- В данном руководстве приведено описание операций с использованием прилагаемого пульта ДУ.
- В данном руководстве все модели “iPod touch”, “iPhone” и “iPad” описаны как “iPhone”. “iPhone” означает “iPod touch”, “iPhone” так и “iPad”, если не указано иное.
- Символы и сигнальные слова в данном руководстве



ВНИМАНИЕ:

Указывает на меры предосторожности для предотвращения незначительной травмы или травмы средней тяжести.

УВЕДОМЛЕНИЕ:

Указывает на меры предосторожности во время эксплуатации во избежание возможной неисправности/повреждения аппарата и потери данных аппарата.

ПРИМЕЧАНИЕ:

Указывает на инструкции и дополнительные пояснения по оптимальному использованию.

[Поиск тега]:

Указывает на ключевое слово, используемое для поиска. Оно служит в качестве ссылки из “Краткое руководство по началу работы” в “Руководство пользователя”.

ПРИМЕЧАНИЕ

Сначала прочтите “Брошюра по безопасности” и “Краткое руководство по началу работы”.

Глоссарий

Словарь терминов, используемых в данном руководстве, приведен на сайте ниже. Это пояснения терминов и технологий для данного изделия, а также для AV-изделий Yamaha в целом.

<https://manual.yamaha.com/av/cm/glossary/>

Проверка принадлежностей

Проверка принадлежностей

Убедитесь, что в комплект поставки изделия входят следующие принадлежности.

- AM-антенна (кроме моделей для Великобритании, Европы, России и Австралии)



- FM-антенна (кроме моделей для Великобритании, Европы, России и Австралии)



* В зависимости от региона покупки поставляется одна из указанных выше антенн.

- DAB/FM-антенна (модели для Великобритании, Европы, России и Австралии)



- Микрофон УРАО

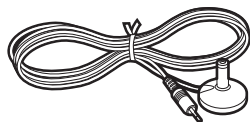

- Пульт ДУ
- Батарейки (AAA, R03, UM-4) (x2)
- Краткое руководство по началу работы
- Брошюра по безопасности

ПРИМЕЧАНИЕ

Для загрузки последней версии Краткое руководство по началу работы перейдите на веб-сайт Yamaha Downloads.
<http://download.yamaha.com/>

Использование пульта ДУ

Вставьте батарейки в пульт ДУ

Вставьте батарейки надлежащим образом.

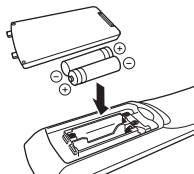

Диапазон работы пульта ДУ

Диапазон работы пульта ДУ показан на следующем рисунке.

Направьте пульт ДУ на сенсор ДУ на аппарате.

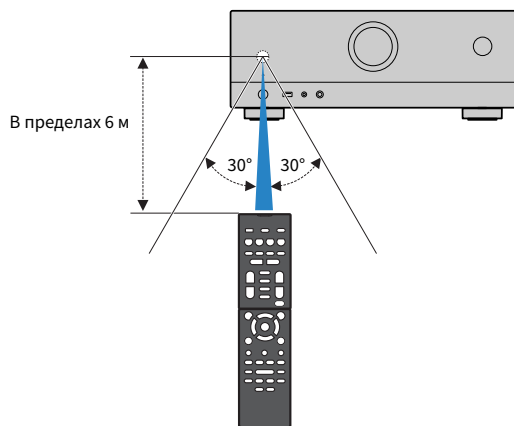

ФУНКЦИИ

Возможности аппарата

Поддержка различных акустических систем

Вы можете наслаждаться своими любимыми акустическими пространствами в различных стилях в соответствии с числом используемых колонок.

- 7.1/5.1.2-канальная система
- 5.1.2-канальная система
- 7.1-канальная система
- 5.1-канальная система
- 3.1.2-канальная система
- 3.1-канальная система
- 2.1-канальная система
- Virtual CINEMA FRONT
- Функция нескольких зон
- Соединение двухканального усиления

Ссылки по теме

- “Акустические системы, рекомендуемые для аппарата (основная настройка)” (с. 39)
- “Другие акустические системы (основная настройка)” (с. 41)
- “Акустические системы, использующие внутренний усилитель аппарата (расширенная настройка)” (с. 56)

Автоматическая оптимизация настроек колонок

Функция YPAO определяет подключения колонок и измеряет расстояния между ними и положениями прослушивания (положениями измерения), используя измерение с помощью микрофона YPAO, а затем автоматически оптимизирует настройки колонок, такие как баланс громкости и акустические параметры, в соответствии с характеристиками вашего помещения (YPAO: Yamaha Parametric room Acoustic Optimizer).

- “Процесс конфигурации колонок” (с. 89)

Использование эффектов звукового поля с большим эффектом присутствия

Аппарат оснащен различными звуковыми программами и декодерами окружающего звука, позволяющими прослушивать звук с воспроизводящих устройств в режиме предпочтительного звука (например, эффект звукового поля или стереовоспроизведение).

- “Наслаждение 3-мерными звуковыми полями” (с. 101)
- “Использование эффектов звукового поля, оптимизированных для определенного типа контента” (с. 102)
- “Использование эффектов звукового поля без колонок окружающего звучания (Virtual CINEMA DSP)” (с. 104)
- “Окружающее звучание и наушники (SILENT CINEMA)” (с. 106)
- “Наслаждение оригинальным звуком (прямое декодирование)” (с. 107)
- “Наслаждение многоканальным воспроизведением без эффектов звукового поля (декодер окружающего звучания)” (с. 108)
- “Воспроизведение звука высокого качества (Pure Direct)” (с. 109)
- “Наслаждение басовым звуком с помощью небольших колонок (Extra Bass)” (с. 115)
- “Наслаждение более мощным звуком источника аудиосигнала (компрессионный музыкальный усилитель)” (с. 111)

Широкий диапазон поддерживаемого контента по сети

При подключении данного аппарата к сети вы можете прослушивать на аппарате различный контент по сети.

- “Воспроизведение музыки с помощью AirPlay” (с. 136)
- “Воспроизведение с музыкальных медиасерверов (ПК/NAS)” (с. 139)
- “Выбор интернет-радиостанции” (с. 140)
- “Прослушивание музыкального потокового сервиса” (с. 141)

Воспроизведение контента на различных устройствах

Несколько гнезд HDMI и различные входные/выходные гнезда на аппарате позволяют подключать к нему видеоустройства (такие как BD/DVD-проигрыватели), аудиоустройства (такие как CD-проигрыватели), устройства Bluetooth (такие как смартфоны), игровые консоли, флэш-накопители USB и другие устройства. Вы можете воспроизводить их контент или настраиваться на радиостанцию.

- “Прослушивание радио” (с. 126)
- “Воспроизведение на аппарате музыки с устройства Bluetooth®” (с. 132)
- “Воспроизведение контента флэш-накопителя USB” (с. 137)

Полезные функции

Данный аппарат оснащен различными полезными функциями. Функция СЦЕНА позволяет одним нажатием выбрать источник входного сигнала и настройки, сохраненные для соответствующей сцены, например, звуковую программу и включение/выключение Compressed Music Enhancer. Вы можете вызвать сохраненный контент (например, музыку, хранящуюся на медиасерверах, и интернет-радиостанции), выбрав номер ярлыка. При подключении данного аппарата к телевизору, совместимому с функцией управления по HDMI, с помощью кабеля HDMI, можно осуществлять управление аппаратом (например, питанием и громкостью) с помощью операций с пультом ДУ телевизора.

- “Выбор источника входного сигнала и избранных настроек одним нажатием (SCENE)” (с. 143)
- “Сохранение избранного контента в качестве ярлыка” (с. 147)
- “Воспроизведение аудиосигнала телевизора с помощью eARC/ARC” (с. 121)

Поддержка беспроводных колонок

Аппарат оснащен функцией беспроводного подключения колонок. Вы можете наслаждаться аудиосигналом, воспроизводимым на аппарате с помощью колонок/наушников Bluetooth. Также, при использовании устройств с поддержкой функции MusicCast Surround, колонки окружающего звука и сабвуфер могут быть беспроводными.

- “Воспроизведение музыки с помощью колонок/наушников Bluetooth®” (с. 134)
- “Конфигурирование беспроводных колонок” (с. 87)

Полезные приложения

AV SETUP GUIDE



AV SETUP GUIDE представляет собой приложение, упрощающее подключение кабелей между AV-Ресивер и воспроизводящими устройствами, а также настройку AV-Ресивер. Данное приложение помогает выполнять различные настройки, например, подключение колонок, телевизора и воспроизводящих устройств, а также выбирать систему колонок.

Более подробную информацию можно найти по запросу “AV SETUP GUIDE” в App Store или Google Play.

MusicCast CONTROLLER



MusicCast CONTROLLER представляет собой приложение, которое позволяет связывать MusicCast-совместимое устройство с другими MusicCast-совместимыми устройствами в других комнатах и одновременно выполнять на них воспроизведение. Данное приложение позволяет вам использовать смартфон или другое мобильное устройство вместо пульта дистанционного управления для простого выбора воспроизводимой музыки, а также настройки аппарата и MusicCast-совместимых устройств.

Более подробную информацию можно найти по запросу “MusicCast CONTROLLER” в App Store или Google Play.

НАЗВАНИЯ КОМПОНЕНТОВ И ИХ ФУНКЦИИ

Корпус аппарата

Названия и функции компонентов передней панели

Далее приведены названия и функции компонентов передней панели.

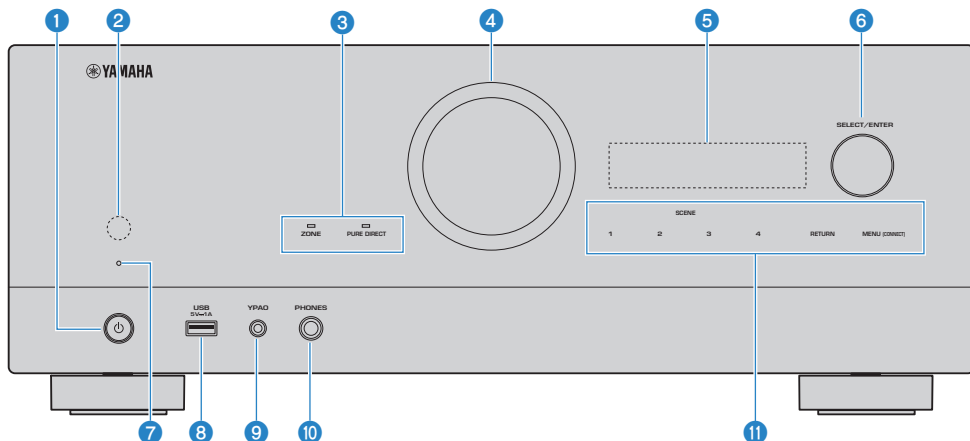

1 (питание)

Включение/отключение (режим ожидания) основной зоны (с. 82).

2 **Сенсор дистанционного управления**

Принимает сигналы (инфракрасные) пульта ДУ (с. 13).

3 **Индикатор**

Загорается при следующем условии.

ZONE

Загорается при включении зоны (с. 153).

PURE DIRECT

Загорается во время работы PURE DIRECT (с. 109).

4 **VOLUME**

Регулировка громкости.

5 **Дисплей передней панели**

Отображение информации и меню (с. 25).

ПРИМЕЧАНИЕ

При низкой или высокой температуре иногда ухудшается видимость символов вследствие характеристик ЖК-дисплея. Это не свидетельствует о неполадке.

6 **SELECT/ENTER**

Выбор источника входного сигнала и управление дисплеем передней панели.

7 Индикатор режима ожидания

Загорается, когда аппарат находится в режиме ожидания, в любом из следующих случаев:

- HDMI Контроль включен (с. 202)
- Режим В режим ожидания включен (с. 204)
- Режим Сеть режим ожидания включен (с. 273)
- Режим ожидания Bluetooth включен (с. 278)

8 Гнездо USB

Для подключения флэш-устройства USB (с. 137).

9 Гнездо YPAO

Для подключения прилагаемого микрофона YPAO (с. 89).

10 Гнездо PHONES

Для подключения наушников.

11 Сенсорная панель

Для управления касанием. Прозвучит звук работы.

SCENE

Переключение одним касанием между несколькими настройками, установленными с использованием функции СЦЕНА. А также включение аппарата, когда он находится в режиме ожидания (с. 143).

RETURN

Управление меню “Дисплей передней панели”.

MENU (CONNECT)

Управление меню “Дисплей передней панели”.

Вход в сетевое приложение MusicCast и настройку беспроводной локальной сети при нажатии и удерживании в течение 5 секунд.

Ссылки по теме

“Уход за передней панелью” (с. 357)

Дисплей передней панели

Названия и функции компонентов дисплея передней панели

Далее приведены названия и функции компонентов дисплея передней панели.

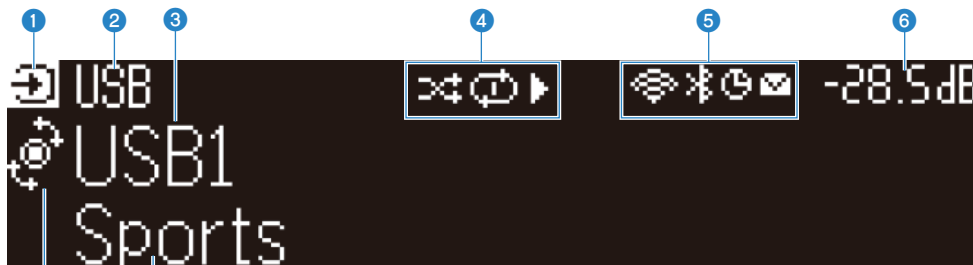

1 Значок режима работы

Указывает текущий режим дисплея передней панели (режим выбора входа или режим выбора информации).

2 Название входа по умолчанию

Отображает название по умолчанию при переименовании названия источника входного сигнала.

3 Основная информация

Отображает такую информацию, как название текущего входа, пункт информации входа в соответствии с режимом дисплея передней панели.

4 Значок состояния воспроизведения

Случайный порядок

Загорается при включении установки случайного порядка (с. 173).

Повтор

Загорается при включении установки повтора (с. 174).

Воспроизведение/пауза/остановка

Загорается во время воспроизведения аппаратом песни, паузы или остановки.

5 Значок состояния

Беспроводная локальная сеть

Загорается во время подключения аппарата к беспроводной сети (с. 358).

Bluetooth

Загорается во время подключения аппарата к устройству Bluetooth (с. 132).

Таймер сна

Загорается при включенном таймере сна (с. 142).

Обновление встроенного программного обеспечения

Загорается, если в сети доступно обновление встроенного программного обеспечения (с. 298).

6 Громкость

Используется для отображения текущей громкости.

7 Индикатор SELECT/ENTER

Указывает доступное состояние SELECT/ENTER (нажатие или поворот) для правой области дисплея.

8 Дополнительная информация

Отображает дополнительную информацию о текущем входе, такую как Прием, Программа DSP.

Выбор информации о входе, отображаемой на дисплее передней панели

На дисплее передней панели в режиме выбора информации отображается дополнительная информация, относящаяся к источнику входного сигнала на дисплее передней панели.



Элемент

На передней панели нажмите SELECT/ENTER для переключения дисплея передней панели в режим выбора информации. И поворачивайте SELECT/ENTER для выбора между различными элементами. Под элементом отображается дополнительная информация.

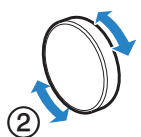
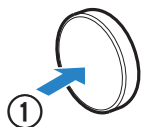

Отображаемые элементы меняются в зависимости от источника входного сигнала.

Текущий источник входного сигнала	Отображаемый элемент
HDMI	
AUDIO	Программа DSP, Аудиодекодер, Выходной канал, Состояние HDMI, Состояние системы
PHONO	
TV	Прием, Программа DSP, Аудиодекодер, Выходной канал, Состояние HDMI, Состояние системы
TUNER (FM/AM)	(Только модели для Великобритании, Европы и России) Данные Radio Data System также доступны, когда аппарат настроен на радиовещательную станцию Radio Data System. Подробнее об этом см. далее: <ul style="list-style-type: none"> • “Отображение информации Radio Data System” (с. 127)
TUNER (DAB)	(Только модели для Великобритании, Европы, России и Австралии) Для получения подробной информации см. следующее: <ul style="list-style-type: none"> • “Отображение данных DAB” (с. 128)
SERVER	Песня, Исполнитель, Альбом, IP-адрес, MAC-адрес Ethernet, MAC-адрес Wi-Fi, Программа DSP, Аудиодекодер, Выходной канал, Состояние HDMI, Состояние системы
NET RADIO	Станция, IP-адрес, MAC-адрес Ethernet, MAC-адрес Wi-Fi, Программа DSP, Аудиодекодер, Выходной канал, Состояние HDMI, Состояние системы, Песня, Альбом
Deezer	Дорожка, Исполнитель, Альбом, IP-адрес, MAC-адрес Ethernet, MAC-адрес Wi-Fi, Программа DSP, Аудиодекодер, Выходной канал, Состояние HDMI, Состояние системы

Текущий источник входного сигнала	Отображаемый элемент
музыкальные потоковые сервисы (с информацией о воспроизведении) AirPlay	Песня, Исполнитель, Альбом, IP-адрес, MAC-адрес Ethernet, MAC-адрес Wi-Fi, Программа DSP, Аудиодекодер, Выходной канал, Состояние HDMI, Состояние системы
музыкальные потоковые сервисы (без информации о воспроизведении) Alexa MusicCast Link	Программа DSP, Аудиодекодер, Выходной канал, Состояние HDMI, Состояние системы, IP-адрес, MAC-адрес Ethernet, MAC-адрес Wi-Fi
Bluetooth USB	Песня, Исполнитель, Альбом, Программа DSP, Аудиодекодер, Выходной канал, Состояние HDMI, Состояние системы

ПРИМЕЧАНИЕ

- Вы можете установить “Пропуск информации” в меню “Дисплей передней панели” для пропуска пунктов информации на дисплее передней панели.
- Если не использовать SELECT/ENTER в течение нескольких секунд, дисплей передней панели автоматически переключится в режим выбора входа.

Ссылки по теме

“Установка пунктов информации, которые будут пропущены при использовании SELECT/ENTER” (с. 292)

■ Выходной канал

Отображается информация о разъемах колонок, которые в данный момент выводят звук. Отсутствие выводимого звука обозначается в виде подчеркивания.



Индикаторы

■ Состояние HDMI

Отображается информация о входных гнездах HDMI (подключение) и выходном гнезде HDMI (подключение). Отсутствие подключения обозначается в виде подчеркивания.

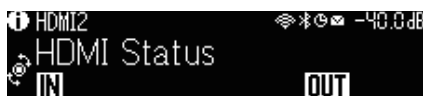

■ Состояние системы

Отображается следующая информация о системе. Если она отключена, это обозначается в виде подчеркивания.

- ECO: включен эко-режим.
- PARTY: включен режим вечеринки.

- MASTER: аппарат является главным устройством сети MusicCast.



Названия и функции компонентов задней панели

Далее приведены названия и функции компонентов задней панели.

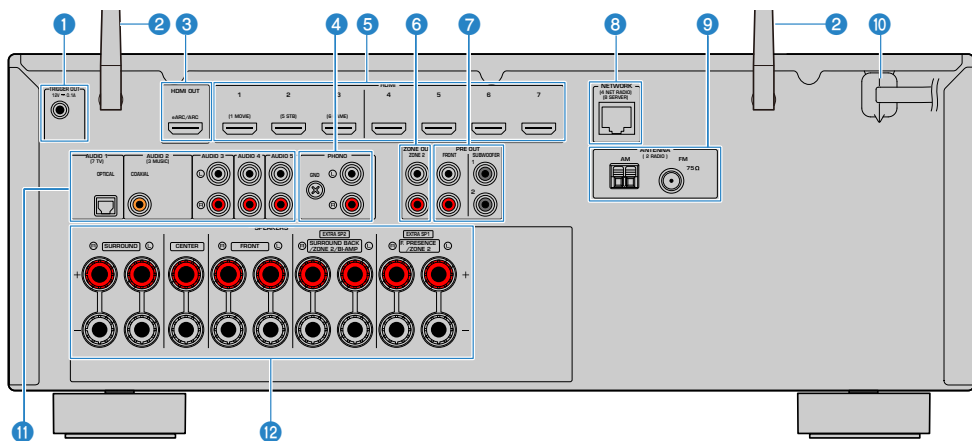

(Модель для США)

- Область вокруг выходных видео-/аудиогнезд обозначена белым цветом непосредственно на устройстве, чтобы избежать ошибок при подключении.

1 Гнездо TRIGGER OUT

Для подключения к устройству, поддерживающему функцию триггера (с. 80).

2 Беспроводные антенны

Для беспроводного подключения (Wi-Fi) к сети (с. 76) и подключения Bluetooth (с. 132).

3 Гнездо HDMI OUT

Для подключения к HDMI-совместимому телевизору и вывода видео/аудиосигналов (с. 68). При использовании eARC/ARC также подаются аудиосигналы телевизора.

4 Гнезда PHONO

Для подключения к проигрывателю (с. 71).

5 Гнезда HDMI 1-7

Для подключения к воспроизводящим устройствам, совместимым со стандартом HDMI, и для подачи видео-/аудиосигналов (с. 70).

6 Гнезда ZONE OUT

Для подключения к внешнему усилителю, используемому в другой комнате (Зоне 2), и для вывода аудиосигнала (с. 152).

7 Гнезда PRE OUT

Для подключения к сабвуферу со встроенным усилителем (с. 67) или к внешнему усилителю мощности (с. 79).

8 Гнездо NETWORK

Для проводного подключения к сети (с. 77).

9 Гнезда ANTENNA

Для подключения к радиоантеннам (с. 72).

10 Силовой кабель

Для подключения к настенной розетке переменного тока (с. 81).

11 Гнезда AUDIO 1-5

Для подключения к воспроизводящим аудиоустройствам и ввода аудиосигналов (с. 71).

12 Разъемы SPEAKERS

Для подключения к колонкам (с. 35).

Пульт ДУ

Названия и функции компонентов пульта ДУ

Далее приведены названия и функции компонентов прилагаемого пульта ДУ.

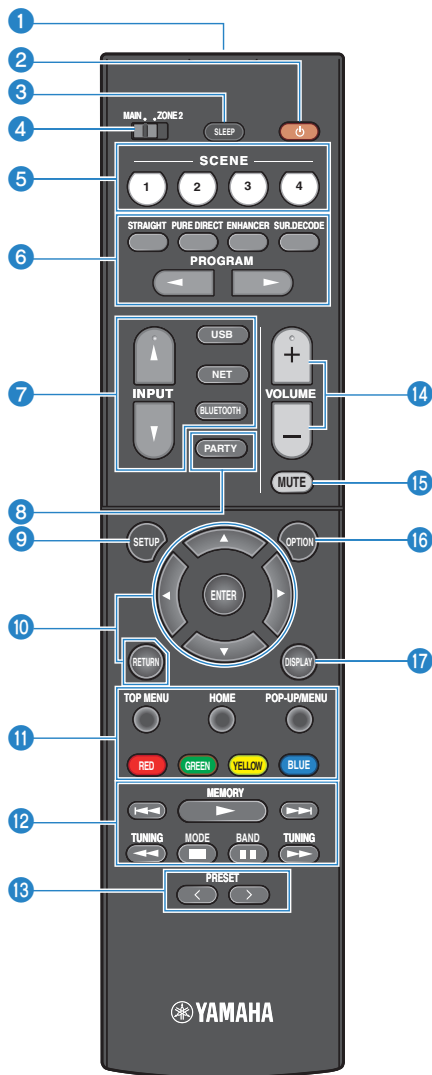

1 Передатчик сигнала ДУ

Передает сигналы (инфракрасные) пульта ДУ.

2 Кнопка  (питание)

Включает/выключает зону, выбранную переключателем зоны (с. 153).

3 Кнопка SLEEP

Устанавливает время таймера сна (с. 142).

4 Переключатель зоны

Изменение зоны с помощью пульта ДУ (с. 154).

5 Кнопки SCENE

Переключение одним касанием между несколькими настройками, установленными с использованием функции СЦЕНА. А также включение аппарата, когда он находится в режиме ожидания (с. 143).

6 Кнопки выбора режима звука

Выбор звуковой программы или декодера окружающего звука (с. 100).

7 Кнопки выбора входа

Выбор источника входного сигнала для воспроизведения.

ПРИМЕЧАНИЕ

Нажимайте NET до тех пор, пока не будет выбран нужный сетевой источник.

8 Кнопка PARTY

Включение/выключение режима вечеринки (с. 156).

9 Кнопка SETUP

Отображает меню настроек, используемое на телевизоре (с. 178).

10 Клавиши ENTER/курсора, RETURN

Управление меню на телевизоре.

10 11 12 13 14 15 Кнопки управления внешним устройством

Управление воспроизведением устройства, совместимого с функцией управления по HDMI.

ПРИМЕЧАНИЕ

Воспроизводящие устройства должны поддерживать функцию управления по HDMI. Использование некоторых устройств, совместимых с функцией управления по HDMI, невозможно.

12 Кнопки управления воспроизведением

Управление воспроизведением с флэш-накопителя USB, музыкального медиасервера (ПК/NAS) или радио.

13 Кнопки PRESET

Выбор предустановленной радиостанции (с. 126).

Вызов контента Bluetooth, USB или сетевого контента, который зарегистрирован с помощью ярлыка (с. 148).

14 Кнопки VOLUME

Регулировка громкости.

15 Кнопка MUTE

Приглушение выводимого звука.

16 Кнопка OPTION

Отображает меню опций, используемое на телевизоре (с. 158).

17 Кнопка DISPLAY

Включение/выключение экрана просмотра, экрана воспроизведения и т.п.

ПОДГОТОВКА

Перед началом

Названия и функции компонентов колонок

Далее приведены названия и функции компонентов колонок, подключенных к аппарату.

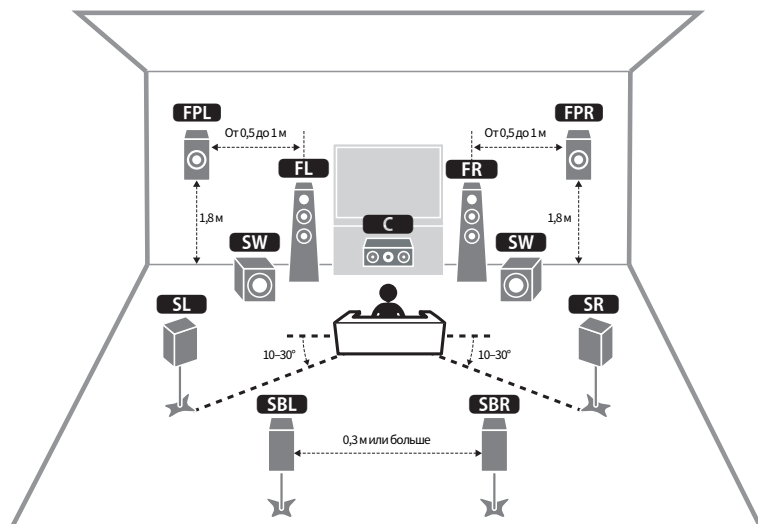

Тип колонок	Сокр.	Функция
Фронтальный	FL / FR	Воспроизведение звуков фронтальных каналов (стереозвуки).
Центральный	C	Воспроизведение звуков центрального канала (например, диалоги и вокал).
Окружающий	SL / SR	Воспроизведение звуков каналов окружающего звука.
Тыловой окружающий	SBL / SBR	Воспроизведение звуков тыловых каналов окружающего звука.
Фронтальный присутствия	FPL / FPR	Воспроизведение звуков с эффектом CINEMA DSP 3D или звуков высоких каналов контента Dolby Atmos и DTS:X.
Сабвуфер	SW	Воспроизведение звуков канала LFE (low-frequency effect) и усиления басовой составляющей других каналов.

ПРИМЕЧАНИЕ

- Используйте данную схему в качестве справки по идеальному расположению колонок для аппарата. Однако ваша схема расположения колонок не обязательно должна точно соответствовать данному рисунку. Автоматическое измерение (YPAO) может использоваться для автоматической оптимизации настроек колонок (например, расстояния) в соответствии с действительным расположением колонок.
- Данный аппарат предусматривает три шаблона расположения для фронтальных колонок присутствия. Вы можете выбрать шаблон расположения, который подходит для вашей среды прослушивания. Вы можете использовать Dolby Atmos, DTS:X или CINEMA DSP 3D с любым шаблоном расположения.

Ссылки по теме

- “Процесс подготовки (с подключением колонок окружающего звука с помощью акустических кабелей)” (с. 37)
- “Процесс подготовки (при беспроводном подключении колонок окружающего звука)” (с. 38)
- “Схема расположения фронтальных колонок присутствия” (с. 364)

Процесс подготовки

Процесс подготовки (с подключением колонок окружающего звука с помощью акустических кабелей)

Основной процесс подготовки к использованию аппарата выглядит следующим образом.

- 1 Разместите колонки.**
- 2 Подключите колонки.**
- 3 Подключите телевизор.**
- 4 Подключите воспроизводящие устройства.**
- 5 Подключите радиоантенны.**
- 6 Выполните подготовку к сетевому подключению.**
- 7 Создайте сеть MusicCast.**
- 8 Назначьте конфигурацию колонок.**
- 9 Настройте параметры колонок.**

Ссылки по теме

“Размещение колонок (систем колонок)” (с. 39)

Процесс подготовки (при беспроводном подключении колонок окружающего звука)

Основной процесс подготовки к использованию аппарата при беспроводном подключении колонок окружающего звука выглядит следующим образом.

- 1 Разместите колонки.**
- 2 Подключите колонки.**
- 3 Подключите телевизор.**
- 4 Подключите воспроизводящие устройства.**
- 5 Подключите радиоантенны.**
- 6 Выполните подготовку к сетевому подключению.**
- 7 Создайте сеть MusicCast.**
- 8 Подключите беспроводные колонки.**
- 9 Назначьте конфигурацию колонок.**
- 10 Настройте параметры колонок.**

Ссылки по теме

“Размещение колонок (систем колонок)” (с. 39)

Размещение колонок (систем колонок)

Акустические системы, рекомендуемые для аппарата (основная настройка)

Данная акустическая система обеспечивает полное использование возможностей аппарата.

Вы можете наслаждаться очень естественным 3-мерным звуковым полем с любым контентом. Данная акустическая система рекомендуется для контента Dolby Atmos или DTS:X.

[Поиск тега]#Q01 Акустические системы

■ 7.1/5.1.2-канальная система

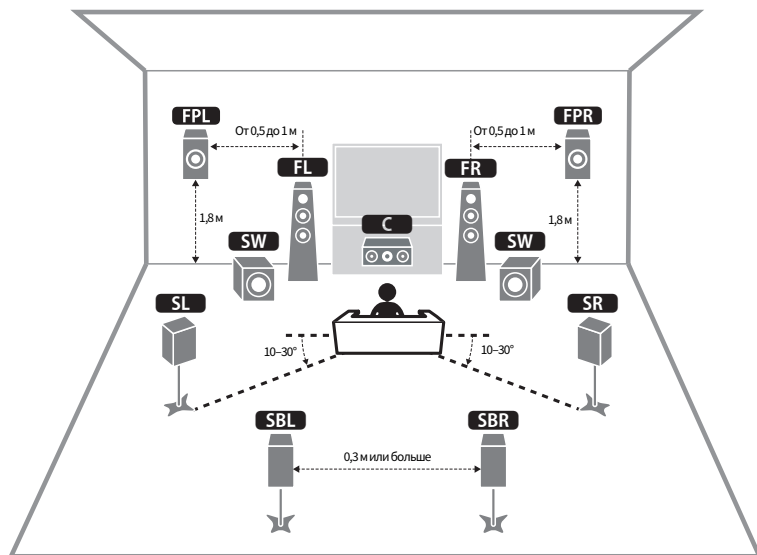

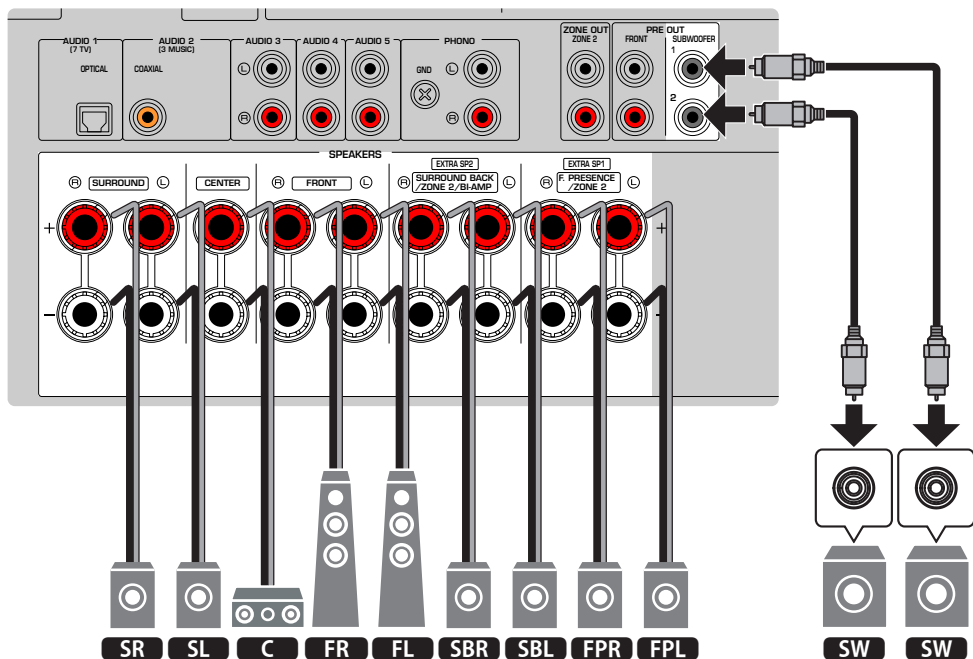

ПРИМЕЧАНИЕ

- Тыловые колонки окружающего звука и фронтальные колонки присутствия воспроизводят звук не одновременно. Аппарат автоматически переключает используемые колонки в зависимости от входного сигнала и CINEMA DSP 3D.
- При установке фронтальных колонок присутствия на потолке над положением прослушивания или при использовании колонок с функцией Dolby в качестве фронтальных колонок присутствия, необходимо изменить настройки схемы расположения фронтальных колонок присутствия.
- К аппарату также можно подключить до 2 сабвуферов (со встроенным усилителем). Два сабвуфера, подключенные к данному аппарату, выводят одинаковый звук.
- При использовании только одного сабвуфера его можно разместить с левой или правой стороны.

Ссылки по теме

- “Требования к колонкам” (с. 63)
- “Установка схемы расположения фронтальных колонок присутствия” (с. 192)

Другие акустические системы (основная настройка)

5.1.2-канальная система

Для создания полного эффекта контента Dolby Atmos или DTS:X рекомендуется данная система колонок. Фронтальные колонки присутствия воспроизводят естественное 3-мерное поле окружающего звука, включая пространство над головой.

[Поиск тега]#Q01 Акустические системы

- Для схемы расположения с фронтальными колонками присутствия в положении спереди сверху

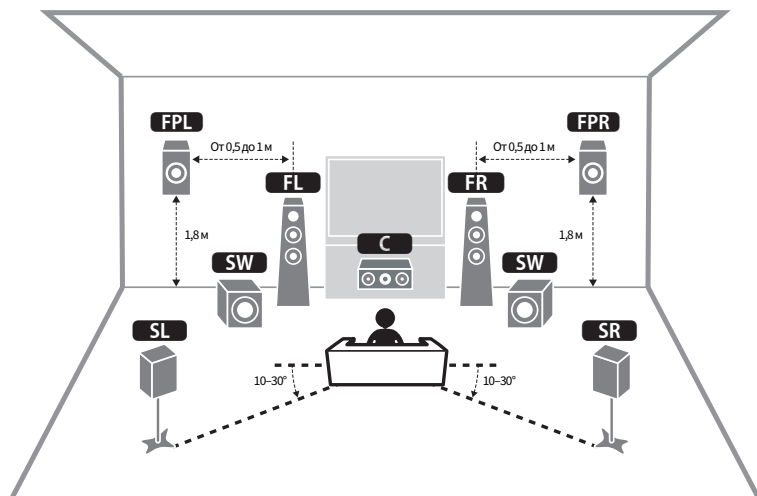

■ Для схемы расположения с фронтальными колонками присутствия в положении над головой

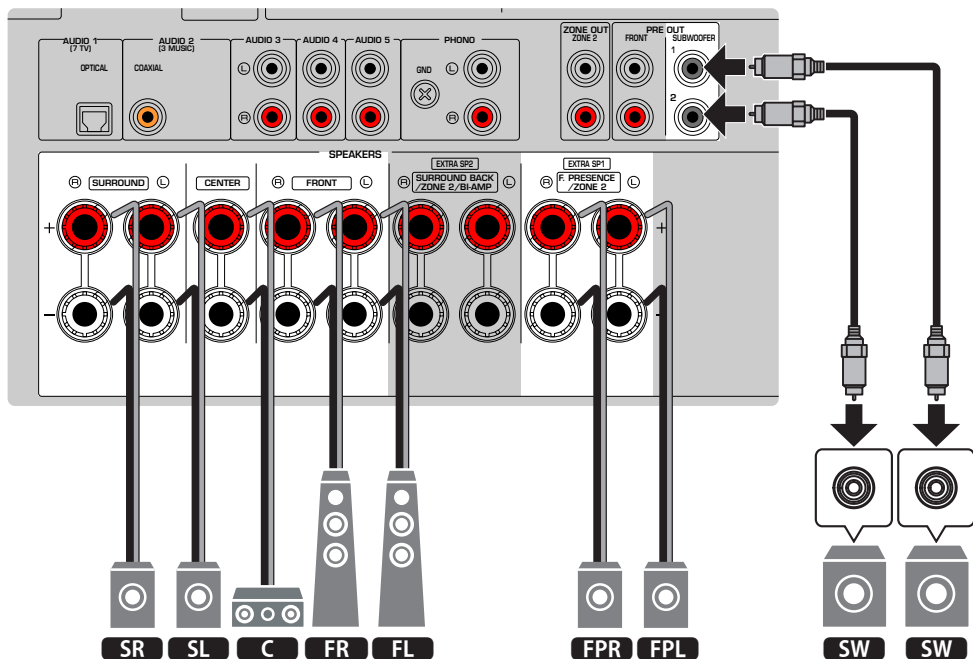
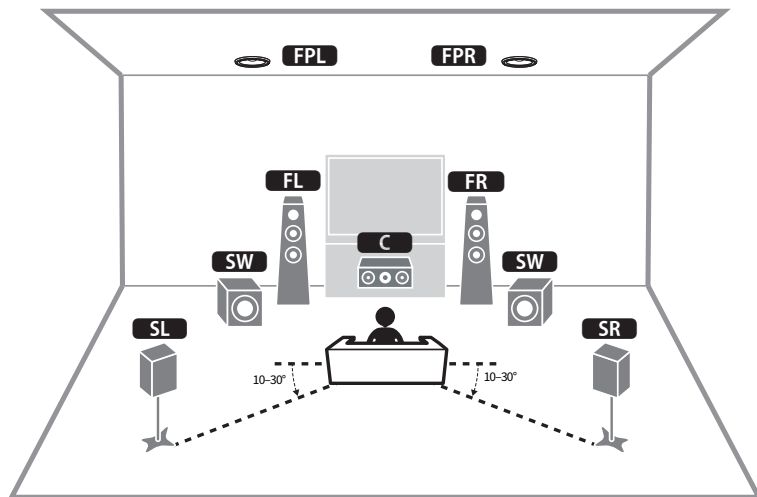

ПРИМЕЧАНИЕ

- При установке фронтальных колонок присутствия на потолке над положением прослушивания или при использовании колонок с функцией Dolby в качестве фронтальных колонок присутствия, необходимо изменить настройки схемы расположения фронтальных колонок присутствия.
- К аппарату также можно подключить до 2 сабвуферов (со встроенным усилителем). Два сабвуфера, подключенные к данному аппарату, выводят одинаковый звук.
- При использовании только одного сабвуфера его можно разместить с левой или правой стороны.

Ссылки по теме

- “Требования к колонкам” (с. 63)
- “Установка схемы расположения фронтальных колонок присутствия” (с. 192)

7.1-канальная система

Данная акустическая система позволяет наслаждаться эффектом расширенного окружающего звука с использованием тыловых колонок окружающего звука.

[Поиск тега]#Q01 Акустические системы

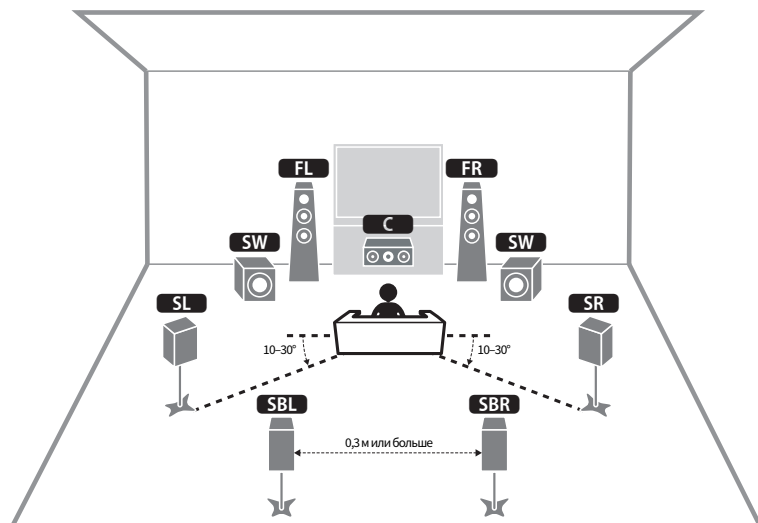

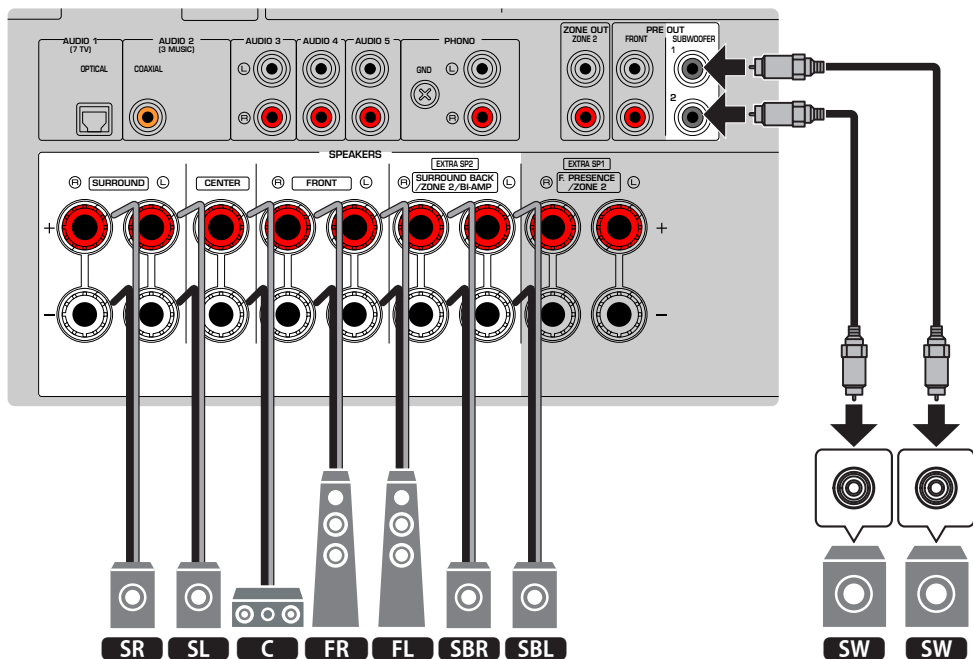

ПРИМЕЧАНИЕ

- К аппарату также можно подключить до 2 сабвуферов (со встроенным усилителем). Два сабвуфера, подключенные к данному аппарату, выводят одинаковый звук.
- При использовании только одного сабвуфера его можно разместить с левой или правой стороны.

Ссылки по теме

“Требования к колонкам” (с. 63)

5.1-канальная система

Это базовая схема расположения колонок, рекомендованная для наслаждения окружающим звуком.

[Поиск тега]#Q01 Акустические системы

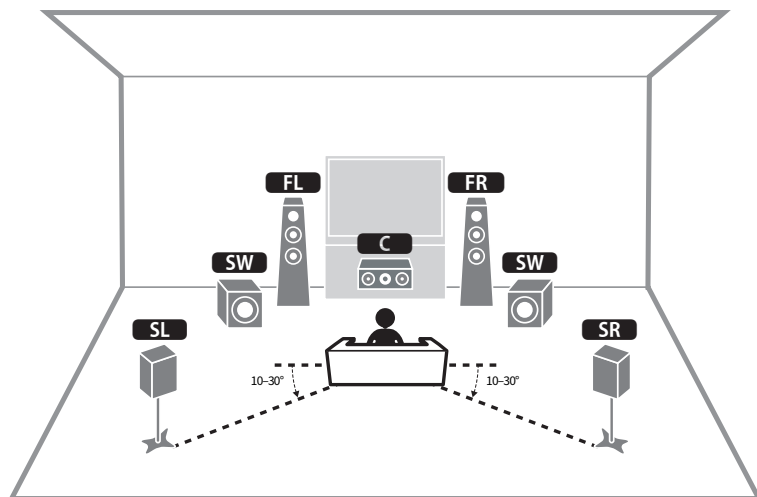

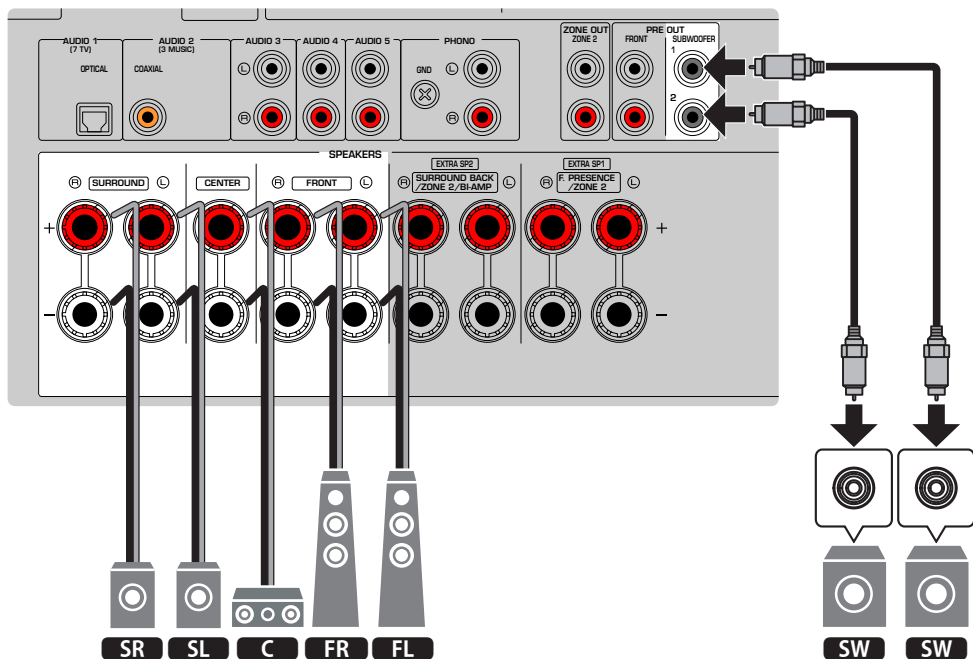

ПРИМЕЧАНИЕ

- К аппарату также можно подключить до 2 сабвуферов (со встроенным усилителем). Два сабвуфера, подключенные к данному аппарату, выводят одинаковый звук.
- При использовании только одного сабвуфера его можно разместить с левой или правой стороны.

Ссылки по теме

“Требования к колонкам” (с. 63)

3.1.2-канальная система

Если расположение колонок с задней стороны комнаты невозможно, рекомендуется данное расположение колонок. С помощью данной системы колонок вы также можете наслаждаться контентом Dolby Atmos или DTS:X.

[Поиск тега]#Q01 Акустические системы

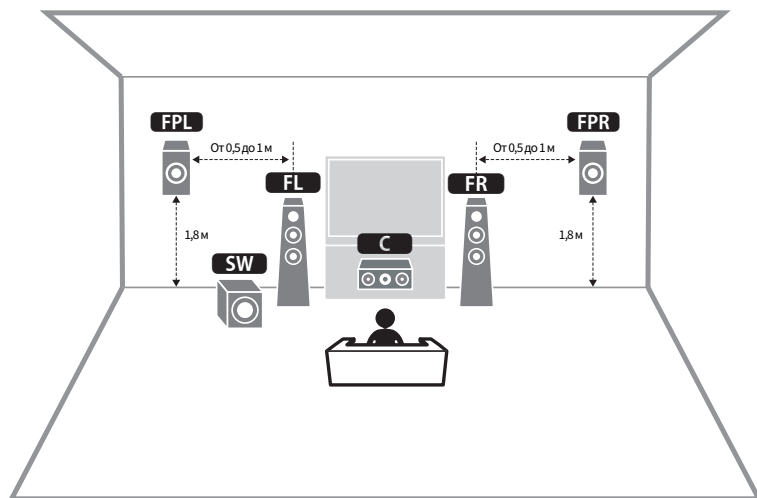

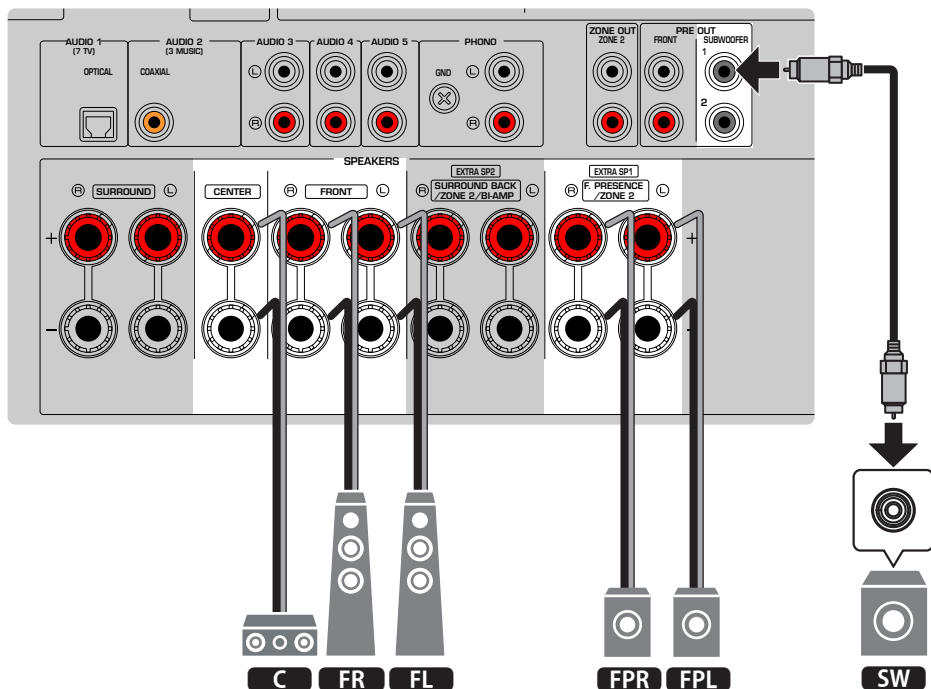

ПРИМЕЧАНИЕ

- При установке фронтальных колонок присутствия на потолке над положением прослушивания или при использовании колонок с функцией Dolby в качестве фронтальных колонок присутствия настройте расположение фронтальных колонок присутствия.
- К аппарату также можно подключить до 2 сабвуферов (со встроенным усилителем). Два сабвуфера, подключенные к данному аппарату, выводят одинаковый звук.
- При использовании только одного сабвуфера его можно разместить с левой или правой стороны.

Ссылки по теме

- “Требования к колонкам” (с. 63)
- “Установка схемы расположения фронтальных колонок присутствия” (с. 192)

3.1-канальная система

Эта схема расположения колонок для наслаждения звуком с центральной колонкой. Она позволяет четко воспроизводить звук центрального канала, например, диалоги и вокал.

[Поиск тега]#Q01 Акустические системы

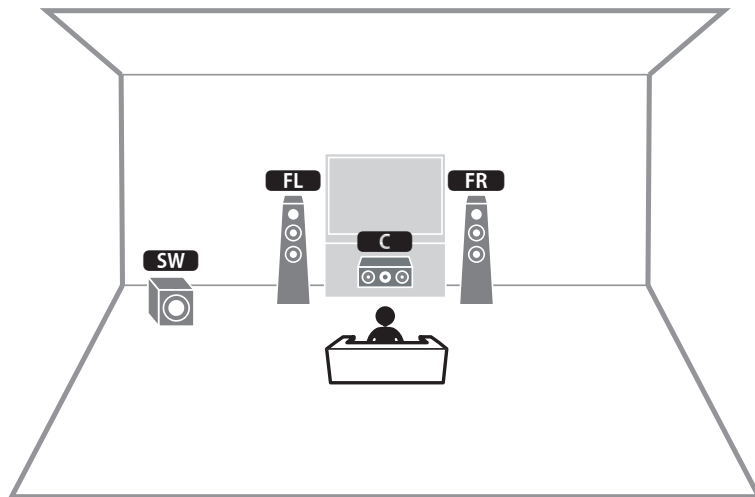

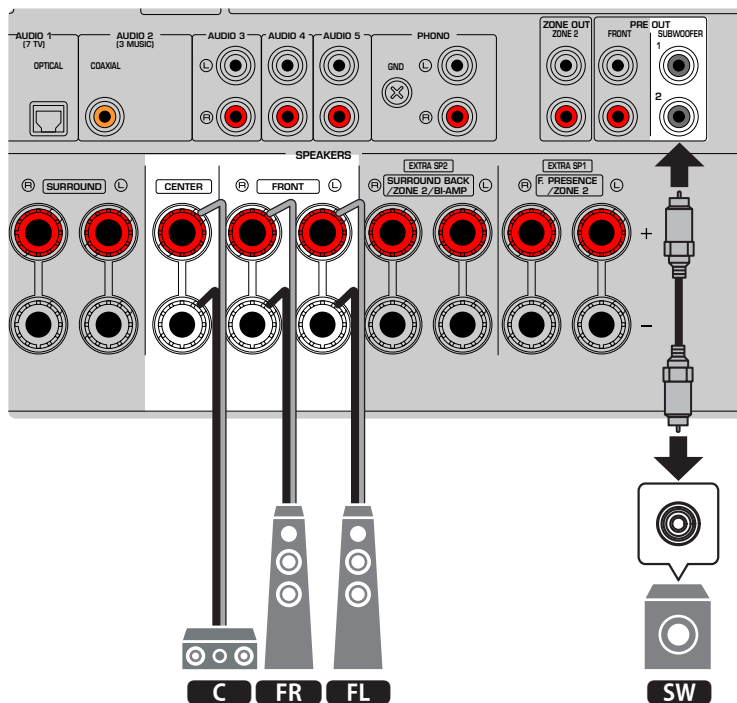

ПРИМЕЧАНИЕ

- К аппарату также можно подключить до 2 сабвуферов (со встроенным усилителем). Два сабвуфера, подключенные к данному аппарату, выводят одинаковый звук.
- При использовании только одного сабвуфера его можно разместить с левой или правой стороны.

Ссылки по теме

“Требования к колонкам” (с. 63)

2.1-канальная система

Это схема расположения колонок, рекомендованная для наслаждения стереозвуком.

[Поиск тега]#Q01 Акустические системы

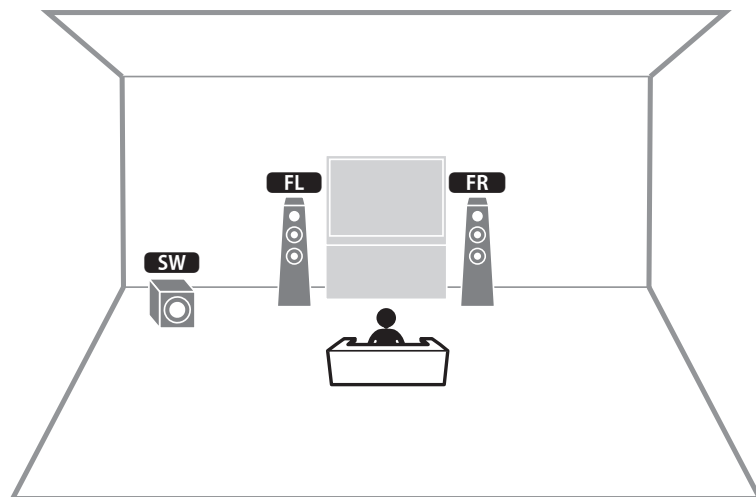

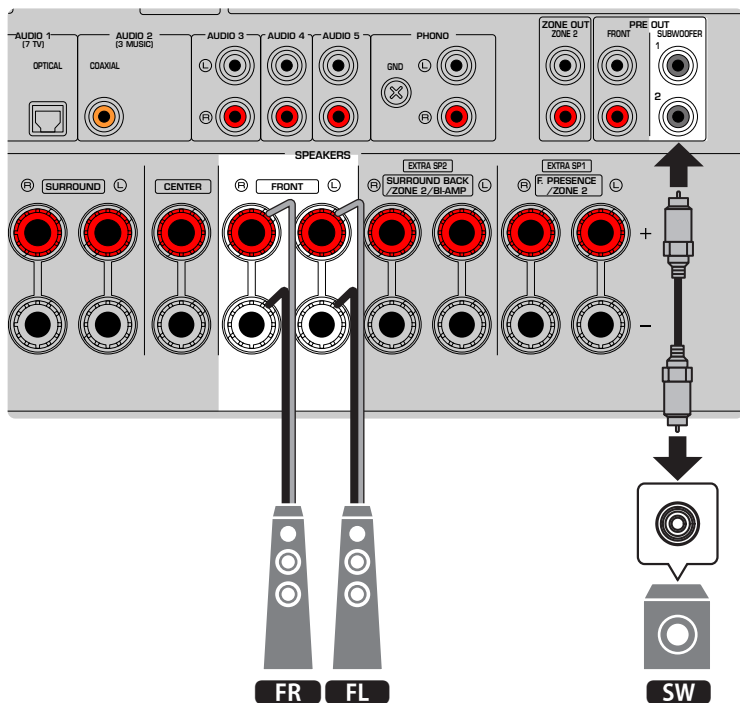

ПРИМЕЧАНИЕ

- К аппарату также можно подключить до 2 сабвуферов (со встроенным усилителем). Два сабвуфера, подключенные к данному аппарату, выводят одинаковый звук.
- При использовании только одного сабвуфера его можно разместить с левой или правой стороны.

Ссылки по теме

“Требования к колонкам” (с. 63)

Virtual CINEMA FRONT

Если расположение колонок с задней стороны комнаты невозможно, рекомендуется данное расположение колонок.

[Поиск тега]#Q01 Акустические системы

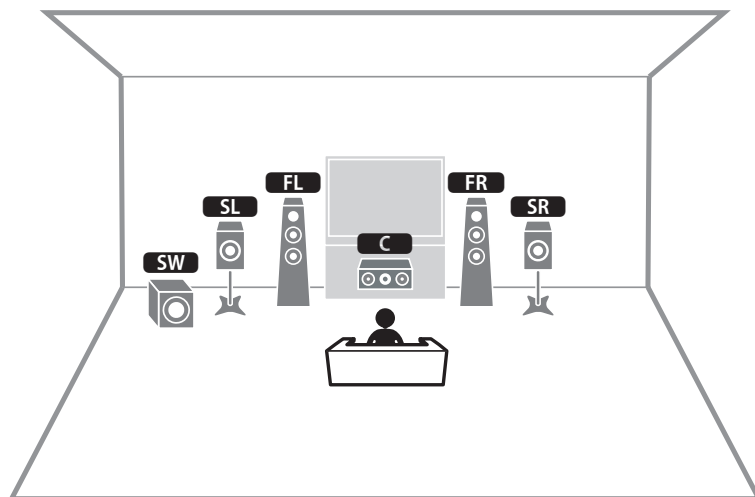

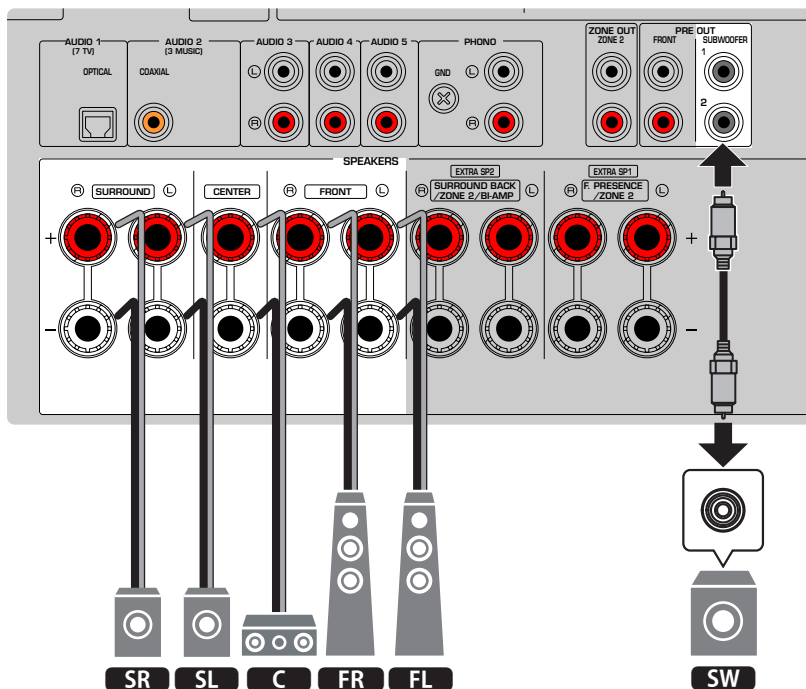

ПРИМЕЧАНИЕ

- Для использования Virtual CINEMA FRONT необходимо изменить настройки конфигурации колонок.
- К аппарату также можно подключить до 2 сабвуферов (со встроенным усилителем). Два сабвуфера, подключенные к данному аппарату, выводят одинаковый звук.
- При использовании только одного сабвуфера его можно разместить с левой или правой стороны.

Ссылки по теме

- “Настройка системы колонок” (с. 189)
- “Настройка использования Virtual CINEMA FRONT” (с. 196)
- “Требования к колонкам” (с. 63)

Акустические системы, использующие внутренний усилитель аппарата (расширенная настройка)

Список акустических систем, использующих внутренний усилитель аппарата

Помимо базовых акустических систем колонок данный аппарат также позволяет применять следующие конфигурации колонок.

Для наслаждения следующими системами выполните необходимые настройки колонок в пункте “Назн.ус.мощн.” в меню “Настройка”.

[Поиск тега]#Q01 Акустические системы

Основная зона			Несколько зон	Назн.ус.мощн.	Стр.
Выходных каналов (макс.)	Двухканальное усиление	Тыловой окружающий/ фронтальный присутствия			
7		Тыловой окружающий	+1 комната	7.1 +1Zone	с. 57
7		Фронтальный присутствия	+1 комната	5.1.2 +1Zone	с. 59
5	○			BI-AMP	с. 61

Ссылки по теме

- “Требования к колонкам” (с. 63)
- “Настройка системы колонок” (с. 189)
- “Примеры конфигурации нескольких зон” (с. 150)

7.1 + 1 зона

Функция зоны позволяет воспроизводить источники входного сигнала в комнате, где установлен аппарат, и в другой комнате.

[Поиск тега]#Q01 Акустические системы

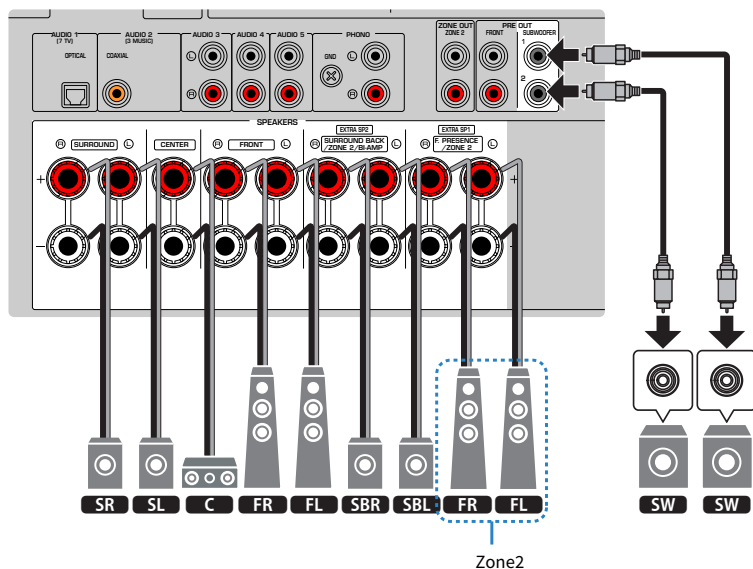
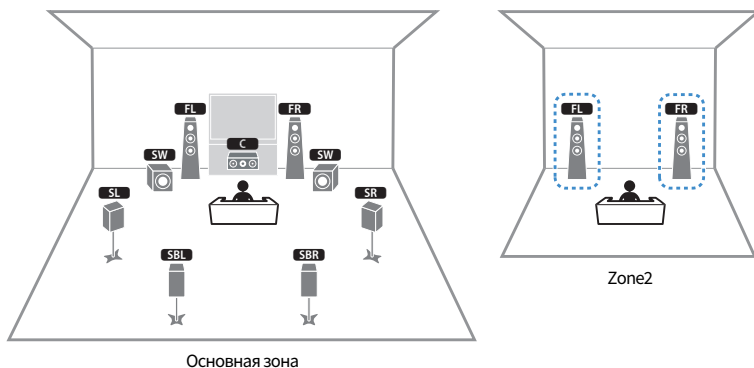

ПРИМЕЧАНИЕ

- Для использования зонной акустической системы необходимо изменить настройки конфигурации колонок.
- К аппарату также можно подключить до 2 сабвуферов (со встроенным усилителем). Два сабвуфера, подключенные к данному аппарату, выводят одинаковый звук.
- При использовании только одного сабвуфера его можно разместить с левой или правой стороны.
- Если включен вывод сигнала в Зоне 2, тыловые колонки окружающего звука в основной зоне не выводят звук.

Ссылки по теме

- “Требования к колонкам” (с. 63)
- “Настройка системы колонок” (с. 189)
- “Воспроизведение в нескольких комнатах (функция нескольких зон)” (с. 149)

5.1.2 + 1 зона

Функция зоны позволяет воспроизводить источники входного сигнала в комнате, где установлен аппарат, и в другой комнате.

[Поиск тега]#Q01 Акустические системы

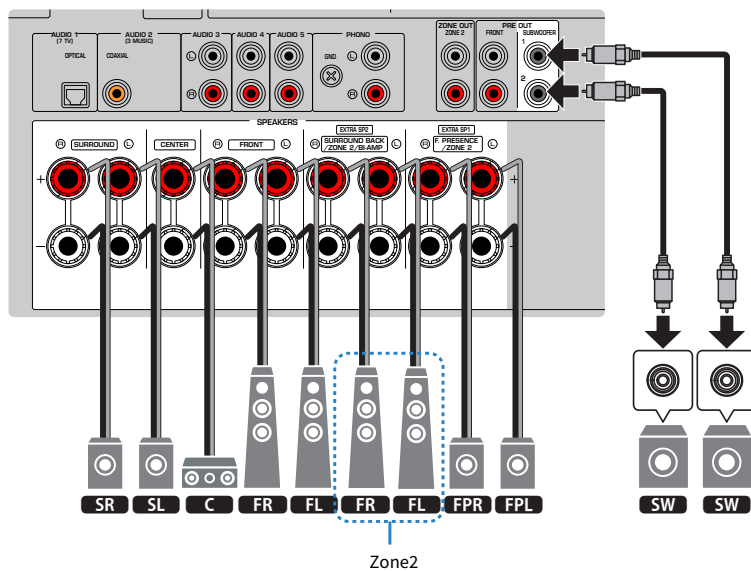
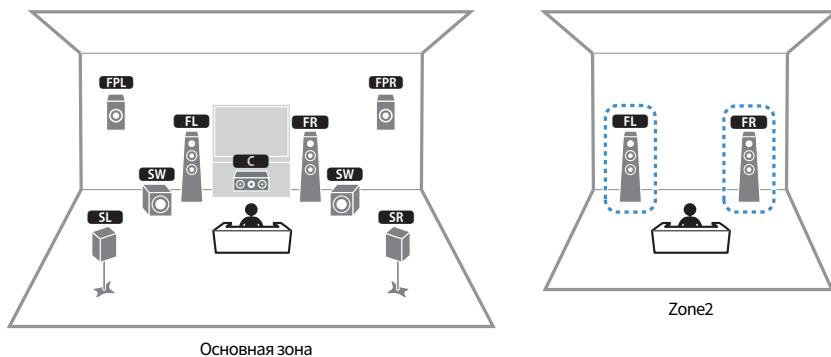

ПРИМЕЧАНИЕ

- Для использования зонной акустической системы необходимо изменить настройки конфигурации колонок.
- К аппарату также можно подключить до 2 сабвуферов (со встроенным усилителем). Два сабвуфера, подключенные к данному аппарату, выводят одинаковый звук.
- При использовании только одного сабвуфера его можно разместить с левой или правой стороны.
- Если включен вывод сигнала в Зоне 2, фронтальные колонки присутствия в основной зоне не выводят звук.

Ссылки по теме

- “Требования к колонкам” (с. 63)
- “Настройка системы колонок” (с. 189)
- “Воспроизведение в нескольких комнатах (функция нескольких зон)” (с. 149)

BI-AMP

Вы можете подключить фронтальные колонки, поддерживающие соединение с двухканальным усилением.

Для включения функции двухканального усиления выполните необходимые настройки колонки.

[Поиск тега]#Q01 Акустические системы

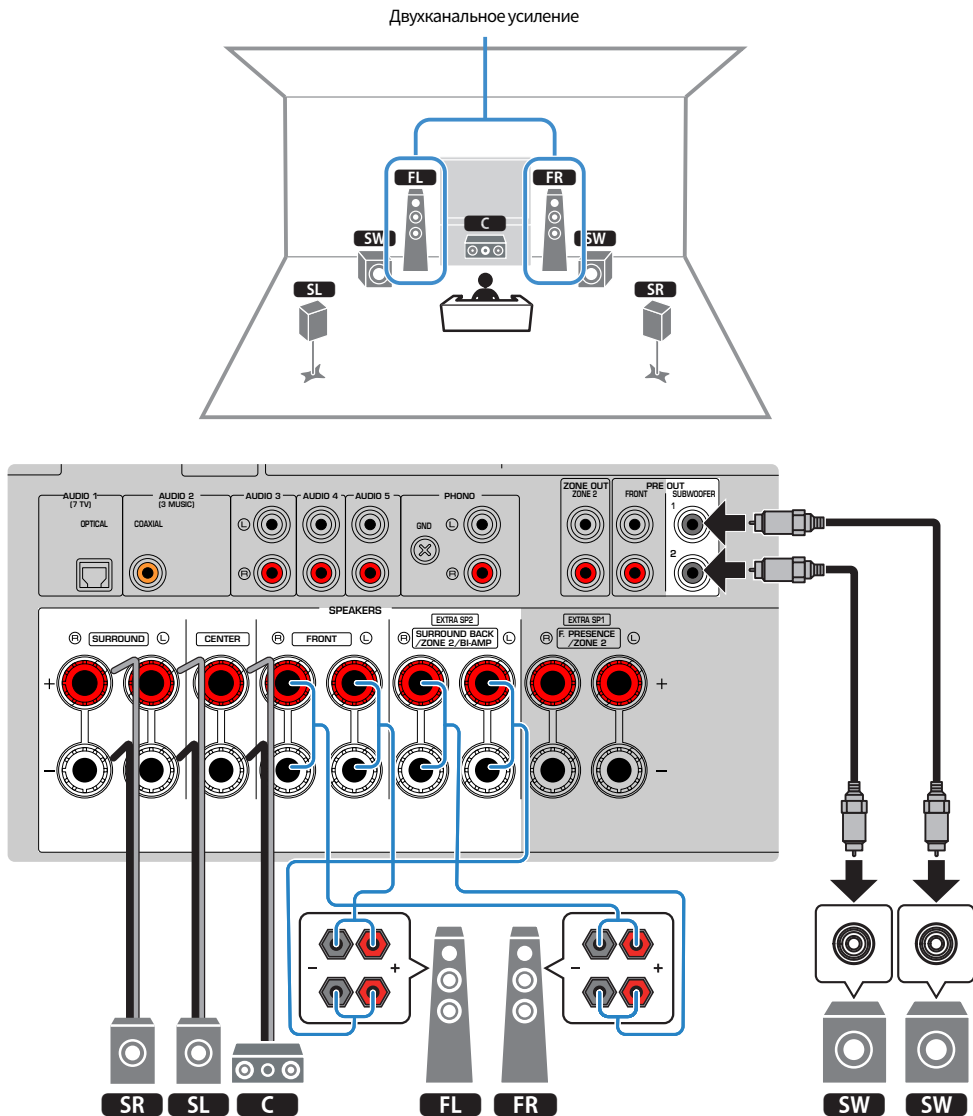

УВЕДОМЛЕНИЕ

- Перед выполнением соединений двухканального усиления извлеките кронштейны или кабели, соединяющие низкочастотный и высокочастотный динамики. Если не используются соединения с двухканальным усилением, перед подключением акустических кабелей убедитесь, что перемычки или кабели подключены. Подробнее смотрите инструкцию по эксплуатации колонок.

ПРИМЕЧАНИЕ

Следующие колонки невозможно подключить одновременно.

- Тыловые колонки окружающего звука
- Колонки двухканального усиления

Ссылки по теме

- “Настройка системы колонок” (с. 189)
- “Требования к колонкам” (с. 63)

Подключение колонок

Требования к колонкам

Колонки и сабвуферы, подключаемые к аппарату, должны соответствовать следующим требованиям:

- Используйте следующие колонки.
 - фронтальные колонки: с импедансом по крайней мере 4 Ом
 - прочие колонки: с импедансом по крайней мере 6 Ом
- Используйте сабвуфер со встроенным усилителем.

[Поиск тега]#Q01 Акустические системы

ПРИМЕЧАНИЕ

- Подготовьте необходимое число колонок в соответствии с вашей системой колонок.
- Не забудьте подключить левую и правую фронтальные колонки.
- При использовании тыловых колонок окружающего звука обязательно подключите тыловые левую и правую колонки окружающего звука. Использование только одной тыловой колонки окружающего звука прекращено.
- По умолчанию аппарат настроен на использование колонок с сопротивлением 8 Ом. При подключении колонок на 6 Ом установите импеданс колонок аппарата в “6Ω мин”.
- При подключении фронтальных колонок с импедансом 4 Ом установите импеданс колонок аппарата в “6Ω мин”.

Ссылки по теме

- “Изменение значения импеданса колонок” (с. 200)
- “Требования к кабелю” (с. 64)

Требования к кабелю

Используйте следующие типы продающихся отдельно кабелей для подключения колонок к аппарату:

- Акустические кабели (для подключения колонок)



- Штекерный аудиокабель (для подключения сабвуфера)



Ссылки по теме

“Подключение колонки” (с. 65)

Подключение колонок

Подключение колонки

Подключите акустический кабель между отрицательным (-) разъемом аппарата и отрицательным (-) разъемом колонки, а также между положительным (+) разъемом аппарата и положительным (+) разъемом колонки.

Перед подключением колонки отключите от настенной розетки переменного тока силовой кабель аппарата.

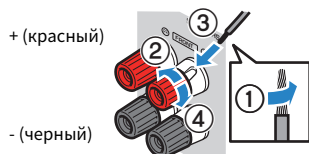

УВЕДОМЛЕНИЕ

- Подготовьте акустические кабели на удалении от аппарата, чтобы избежать короткого замыкания или повреждения аппарата в результате случайного попадания оголенных концов кабелей внутрь аппарата.
- Неправильное подключение акустических кабелей может привести к короткому замыканию, а также повреждению аппарата или колонок.
 - Не допускайте, чтобы оголенные провода акустического кабеля соприкасались между собой.

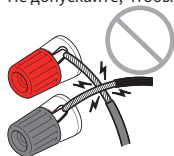

- Не допускайте, чтобы оголенные провода акустического кабеля соприкасались с металлическими деталями аппарата (задней панелью и винтами).

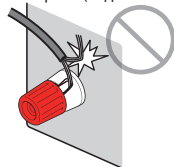

- 1 Снимите приблизительно 10 мм изоляции на концах акустического кабеля и надежно скрутите оголенные части проводов.**

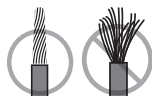

- 2 Открутите разъем на колонке.**

- 3 Вставьте оголенные провода кабеля в щель на боковой стороне разъема.**

4 Затяните разъем.

Подключение завершено.

ПРИМЕЧАНИЕ

- В случае появления на дисплее передней панели сообщения “Check SP Wires” при включении аппарата, выключите аппарат, а затем убедитесь в отсутствии короткого замыкания акустических кабелей.
- (Только модели для США, Канады, Китая, Тайваня, Бразилии, Центральной и Южной Америки, и общая модель)
При использовании вилки штекерного типа затяните разъем на колонке и вставьте вилку штекерного типа в торцевой разъем.

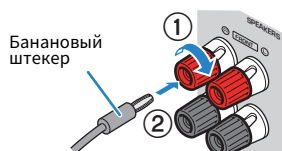

Ссылки по теме

“Подключение сабвуфера” (с. 67)

Подключение телевизора

HDMI-соединение с телевизором

Подключите телевизор к аппарату с помощью кабеля HDMI. При воспроизведении на аппарате аудиосигнала телевизора используйте функцию eARC/ARC или используйте цифровой оптический кабель для подачи аудиосигнала телевизора на аппарат.

[Поиск тега]#Q02 Подключить телевизор

ПРИМЕЧАНИЕ

- Используйте 19-штыревой кабель HDMI с логотипом HDMI. Рекомендуется использовать как можно более короткий кабель, чтобы избежать ухудшения качества сигнала.
- Используйте кабель Premium High Speed HDMI или кабель Premium High Speed HDMI с Ethernet для просмотра 3D-видео или видео 4K Ultra HD.
- При использовании eARC/ARC подключите телевизор с помощью кабеля HDMI, поддерживающего eARC/ARC (например, кабеля High Speed HDMI с Ethernet).
- Может потребоваться настройка на телевизоре. См. инструкцию по эксплуатации телевизора.

■ Использование функции eARC/ARC

Если ваш телевизор поддерживает eARC/ARC, аудиосигнал телевизора будет воспроизводиться на аппарате только с одним кабелем HDMI. При использовании ARC установите функцию управления по HDMI в положение “On”.

Аппарат (вид сзади) Гнездо HDMI OUT

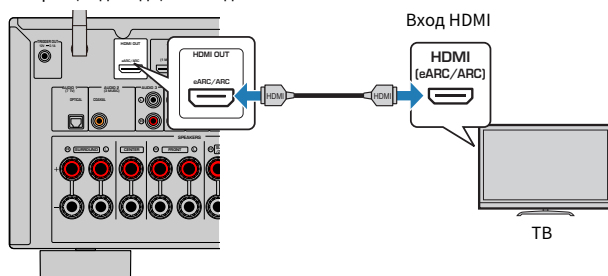

ПРИМЕЧАНИЕ

- “ARC” представляет собой сокращение для Audio Return Channel. “ARC” позволяет воспроизводить аудиосигнал телевизора на AV-изделиях (таких как AV-ресивер, саундбар) путем подключения входного гнезда HDMI телевизора, поддерживающего ARC, к гнезду HDMI OUT ваших AV-изделий, поддерживающему ARC, с помощью только одного кабеля HDMI, без цифрового оптического кабеля.
- “eARC” представляет собой сокращение для расширенного Audio Return Channel. “eARC”, расширенная функция ARC, поддерживает вывод несжатых 5.1-канальных и 7.1-канальных аудиоформатов, а также объектно-ориентированного окружающего звука (например, Dolby Atmos и DTS:X) через совместимый телевизор с помощью кабеля HDMI.

Ссылки по теме

- “Воспроизведение аудиосигнала телевизора с помощью eARC/ARC” (с. 121)
- “HDMI-соединение с видеоприбором, например, BD/DVD-проигрывателем” (с. 70)

■ Подключение цифрового оптического кабеля

Если ваш телевизор не поддерживает eARC/ARC, подключите телевизор к аппарату с помощью цифрового оптического кабеля.

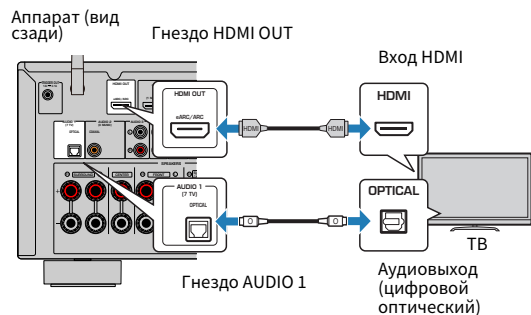

ПРИМЕЧАНИЕ

В соответствии с выходными аудиогнездами телевизора вы можете подключить телевизор к аппарату с помощью аудиокабеля (цифрового коаксиального или штекерного стереокабеля), отличного от цифрового оптического кабеля. В этом случае установите “Аудиовход TB” в меню “Настройка”.

Ссылки по теме

- “Воспроизведение аудиосигнала телевизора с помощью цифрового оптического кабеля” (с. 122)
- “HDMI-соединение с видеоустройством, например, BD/DVD-проигрывателем” (с. 70)
- “Настройка гнезда аудиовхода, используемого для аудиосигнала телевизора” (с. 248)

Подключение воспроизводящих устройств

HDMI-соединение с видеоустройством, например, BD/DVD-проигрывателем

Подключите видеоустройство к аппарату с помощью кабеля HDMI.

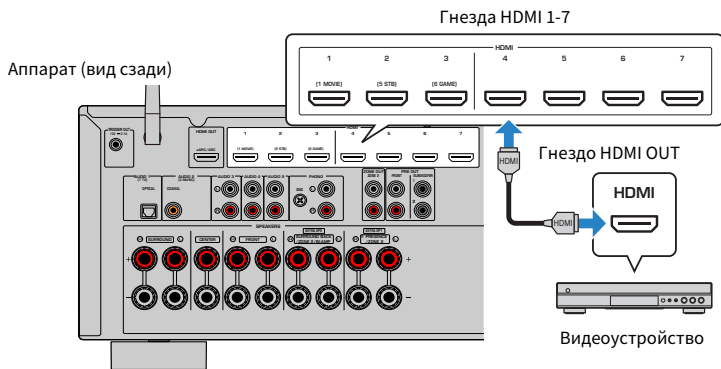

Ссылки по теме

“Соединение AUDIO с аудиоустройством, например, CD-проигрывателем” (с. 71)

Соединение с воспроизводящим устройством, отличное от HDMI

Соединение AUDIO с аудиоустройством, например, CD-проигрывателем

Подключите к аппарату аудиоустройства, например CD-проигрыватели.

Выберите один из следующих способов подключения в зависимости от набора выходных аудиогнезд аудиоустройства.

Гнезда аудиовыхода на аудиоустройстве	Гнезда аудиовхода на аппарате
Цифровой коаксиальный	AUDIO 2 (COAXIAL)
Цифровой оптический	AUDIO 1 (OPTICAL)
Аналоговое стерео (RCA)	AUDIO 3-5 (AUDIO [RCA])
Проигрыватель (PHONO)	PHONO

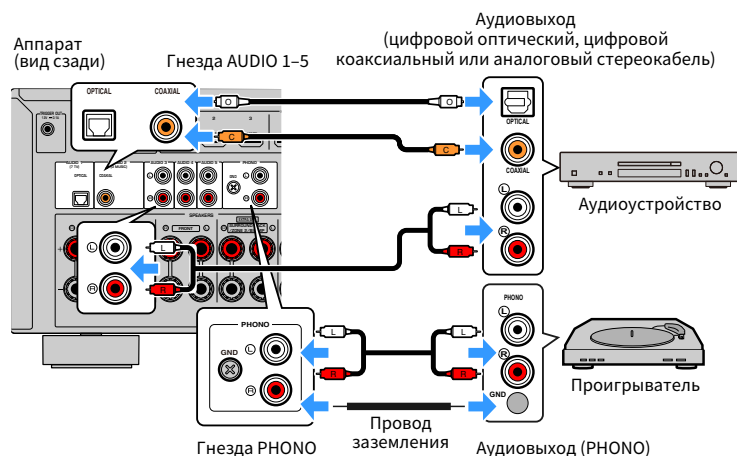

ПРИМЕЧАНИЕ

- Гнездо PHONO аппарата совместимо с ММ-картриджем. Для подключения проигрывателя с МС-картриджем с низким уровнем выходного сигнала используйте повышающий трансформатор.
- Подключение проигрывателя к разъему GND аппарата может уменьшить шум сигнала. (Данный разъем GND не является защитным заземлением.)

Ссылки по теме

- “Названия и функции компонентов задней панели” (с. 30)
- “Подключение FM-антенны” (с. 72)
- “Подключение DAB/FM-антенны” (с. 75)

Подключение радиоантенн

Подключение FM-антенны

Модель для

Модели для США, Канады, Азии, Кореи, Китая, Тайваня, Бразилии, общая модель и модели для Центральной и Южной Америки

Подключите прилагаемую FM-антенну к аппарату.

Закрепите крайнюю часть FM-антенны на стене.

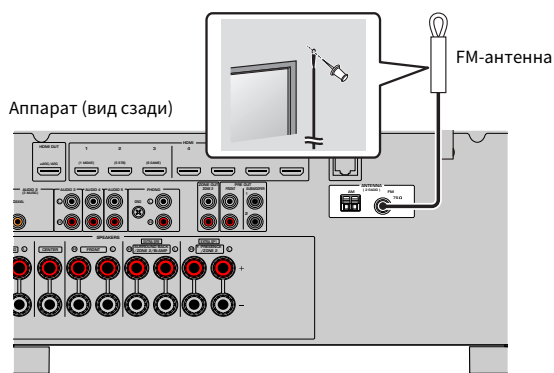

Ссылки по теме

“Подключение AM-антенны” (с. 73)

Подключение AM-антенны

Модель для

Модели для США, Канады, Азии, Кореи, Китая, Тайваня, Бразилии, общая модель и модели для Центральной и Южной Америки

Подключите прилагаемую AM-антенну к аппарату.

Разместите AM-антенну на плоской поверхности.

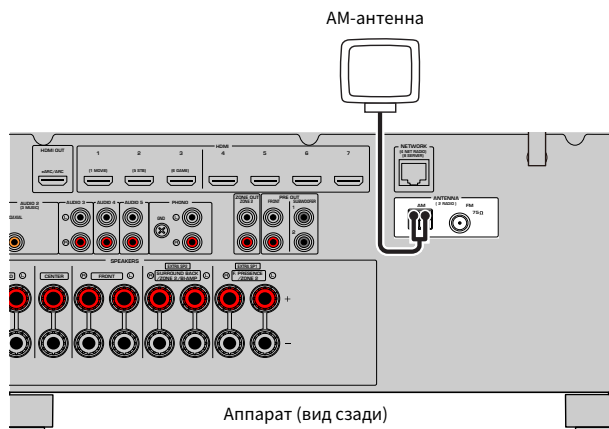

Сборка и подключение AM-антенны

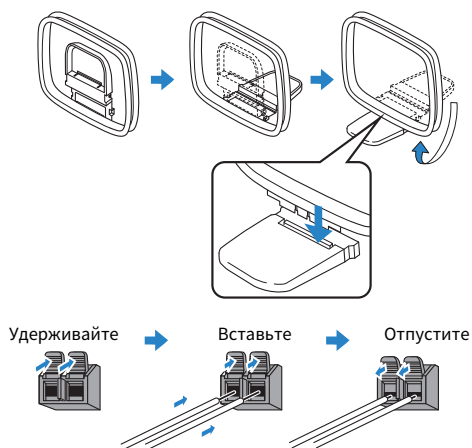

ПРИМЕЧАНИЕ

- Отмотайте кабель AM-антенны на необходимую длину.
- Провода рамочной AM-антенны не имеют полярности.

Ссылки по теме

“Сетевое подключение аппарата” (с. 76)

Подключение DAB/FM-антенны

Модель для

Модели для Великобритании, Европы, России и Австралии

Подключите прилагаемую DAB/FM-антенну к аппарату.

Прикрепите концы антенны к стене.

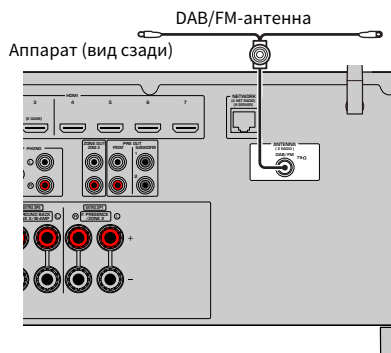

ПРИМЕЧАНИЕ

- Антенну нужно расположить горизонтально.
- Если не удастся обеспечить хороший прием радиосигнала, измените высоту, направление или размещение DAB/FM-антенны.

Ссылки по теме

“Сетевое подключение аппарата” (с. 76)

Подготовка к сетевому подключению

Сетевое подключение аппарата

Аппарат поддерживает проводные и беспроводные соединения.

Выберите способ подключения в соответствии с вашей сетевой средой.

Вы можете прослушивать на аппарате интернет-радиостанции или музыкальные файлы, которые хранятся на медиасерверах, таких как ПК и Network Attached Storage (NAS).

УВЕДОМЛЕНИЕ

- Не подключайте данное устройство напрямую к общественным сетям Wi-Fi и/или Интернету. Подключайте данное устройство к Интернету только через маршрутизатор с надежной парольной защитой. Обратитесь к производителю своего маршрутизатора для получения информации о лучших способах защиты.

Ссылки по теме

- “Подключение сетевого кабеля (проводное соединение)” (с. 77)
- “Подготовка беспроводных антенн (беспроводное соединение)” (с. 78)

Подключение сетевого кабеля (проводное соединение)

Для подключения данного аппарата к маршрутизатору используйте продающийся в торговой сети сетевой кабель STP (CAT-5 или более скоростной кабель прямого подключения).

При использовании маршрутизатора, который поддерживает DHCP, вам не нужно выполнять для аппарата какие-либо настройки сети.

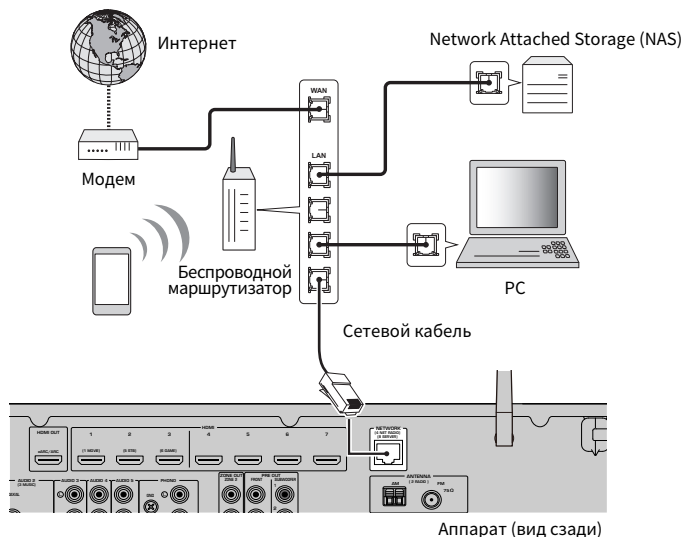

Аппарат (вид сзади)

ПРИМЕЧАНИЕ

Вам необходимо будет выполнить настройки сети только в том случае, если маршрутизатор не поддерживает функцию DHCP или вы хотите настроить сетевые параметры вручную.

Ссылки по теме

- “Настройка сетевых параметров вручную” (с. 271)
- “Проверка информации о сети данного аппарата” (с. 268)
- “Подключение внешнего усилителя мощности” (с. 79)

Подготовка беспроводных антенн (беспроводное соединение)

Для беспроводного подключения к беспроводной сети или к устройству Bluetooth установите беспроводные антенны вертикально.

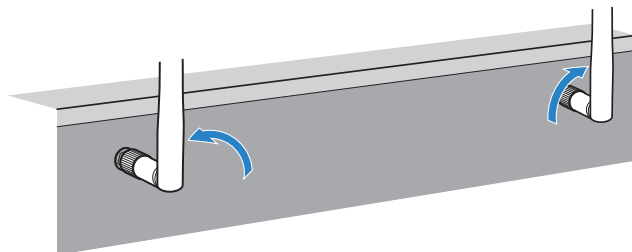

УВЕДОМЛЕНИЕ

- Не прилагайте к беспроводной антенне слишком больших усилий. Это может привести к повреждению антенны.

Ссылки по теме

- “Добавление аппарата к сети MusicCast” (с. 86)
- “Выбор способа беспроводного сетевого подключения” (с. 358)
- “Подключение внешнего усилителя мощности” (с. 79)

Подключение других устройств

Подключение внешнего усилителя мощности

При подключении внешнего усилителя мощности (предварительного усилителя) для усиления выходного сигнала колонок подключите входные разъемы усилителя мощности к гнездам PRE OUT аппарата.

Через гнезда PRE OUT будут выводиться сигналы с таким же числом каналов, что и через соответствующие разъемы SPEAKERS.

УВЕДОМЛЕНИЕ

Во избежание появления громких шумов или искаженных звуков перед подключением выполните следующие действия.

- Перед подключением колонок извлеките из розетки силовой кабель переменного тока аппарата и выключите внешний усилитель мощности.
- При использовании гнезд PRE OUT не подключайте колонки к соответствующим разъемам SPEAKERS.
- При использовании предварительного усилителя, не оснащенного обходом управления громкостью, увеличьте громкость на предварительном усилителе и зафиксируйте ее. В этом случае не подключайте к предварительному усилителю другие устройства (кроме данного аппарата).

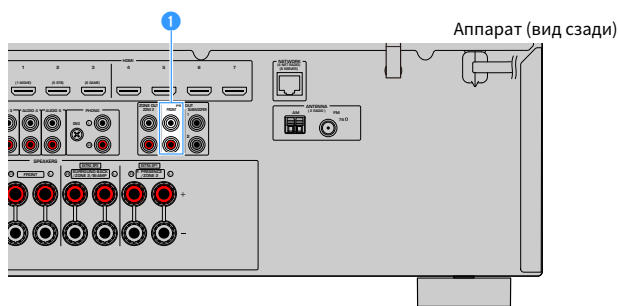

1 Гнезда FRONT

Вывод звуков левого и правого фронтальных каналов.

Ссылки по теме

“Подключение устройства, совместимого с функцией триггера” (с. 80)

Подключение устройства, совместимого с функцией триггера

Функция триггера позволяет управлять внешним устройством совместно с управлением аппаратом (включение и выключение питания, выбор входного сигнала и т. п.). При использовании сабвуфера Yamaha, поддерживающего системное подключение, или устройства с гнездом триггерного ввода можно использовать функцию триггера, подключив внешнее устройство к гнезду TRIGGER OUT с помощью монофонического аналогового мини-кабеля.

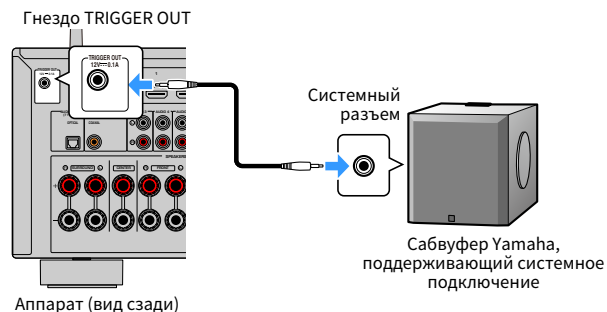

Ссылки по теме

- “Подключение силового кабеля” (с. 81)
- “Определение зоны, с которой будут синхронизированы функции гнезда TRIGGER OUT” (с. 253)

Включение питания аппарата

Подключение силового кабеля

После того как вышеуказанные подключения будут выполнены, вставьте силовой кабель.

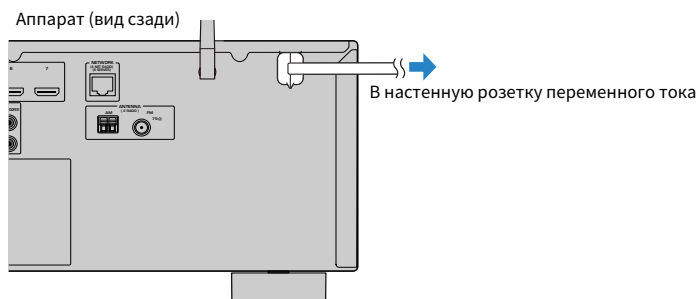

Ссылки по теме

“Установка питания в положение включения/режима ожидания (основная зона)” (с. 82)

Установка питания в положение включения/режима ожидания (основная зона)

Переключайте питание основной зоны между положением включения и режима ожидания.

ПРИМЕЧАНИЕ

Основной зоной является комната, где установлен аппарат.

1 Установите переключатель зоны в положение “MAIN”.

2 Нажмите .

При каждом нажатии кнопки вы можете переключать питание основной зоны между включением и режимом ожидания.

ПРИМЕЧАНИЕ

При включении аппарата в первый раз на телевизоре появится сообщение относительно настройки сети. Если вы используете iPhone, вы можете настроить беспроводное подключение, выполнив инструкции на экране. Здесь нажмите RETURN на пульте ДУ и перейдите к следующей процедуре.

Ссылки по теме

- “Названия и функции компонентов пульта ДУ” (с. 32)
- “Выбор языка меню” (с. 83)

Выбор языка меню

Выбор языка меню

Для установки нужного языка меню переключите вход телевизора на отображение видеосигнала с аппарата и нажмите SETUP. А затем выберите “Язык” в меню “SETUP”.

Ссылки по теме

- “Установка языка меню” (с. 281)
- “Основные операции меню Настройка” (с. 178)
- “Что такое MusicCast” (с. 84)

Настройка MusicCast

Что такое MusicCast

MusicCast представляет собой беспроводное решение от Yamaha, позволяющее получать доступ к музыкальному контенту во всех ваших помещениях при помощи различных устройств. Вы можете наслаждаться музыкой со смартфона, ПК, привода NAS, интернет-радиостанции и услуги потоковой передачи музыки в любой точке дома с помощью одного простого в использовании специального приложения “MusicCast CONTROLLER”.

Для получения более подробной информации и списка MusicCast-совместимых изделий, посетите веб-сайт Yamaha.

Ссылки по теме

“Использование MusicCast CONTROLLER” (с. 85)

Использование MusicCast CONTROLLER

Для использования сетевых функций на MusicCast-совместимом устройстве необходимо специальное приложение “MusicCast CONTROLLER” для работы. Выполните поиск приложения “MusicCast CONTROLLER” на App Store или Google Play и установите его на устройстве.

Ссылки по теме

“Добавление аппарата к сети MusicCast” (с. 86)

Добавление аппарата к сети MusicCast

Выполните следующую процедуру для добавления элемента к сети MusicCast. Заодно также можно выполнить конфигурацию настроек беспроводной сети аппарата.

- 1 Запустите приложение “MusicCast CONTROLLER” на мобильном устройстве и нажмите “Setup”.**
- 2 Управляйте приложением “MusicCast CONTROLLER”, следуя указаниям на экране.**

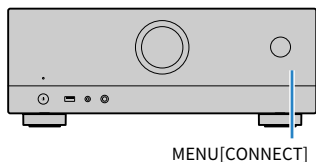

ПРИМЕЧАНИЕ

- При настройке параметров беспроводной сети аппарата с помощью данного способа понадобится SSID и ключ безопасности для маршрутизатора беспроводной локальной сети (точки доступа).
- При добавлении второго и последующих MusicCast-совместимых устройств нажмите “Settings”, а затем “Add New Device” в приложении “MusicCast CONTROLLER”.
- При добавлении аппарата к сети MusicCast индикатор беспроводной локальной сети на дисплее передней панели иногда загорается даже при использовании проводного подключения.

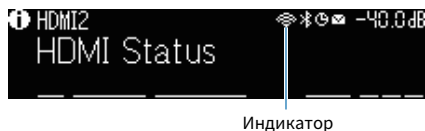

Ссылки по теме

- “Настройка блокировки питания с аппарата на MusicCast-совместимые устройства” (с. 275)
- “Конфигурирование беспроводных колонок” (с. 87)
- “Процесс конфигурации колонок” (с. 89)

Использование функции MusicCast Surround

Конфигурирование беспроводных колонок

При использовании устройств, поддерживающих функцию MusicCast Surround, вы можете наслаждаться 5.1.2-канальной или 5.1-канальной системой с беспроводными колонками окружающего звука и сабвуфером.

ПРИМЕЧАНИЕ

Для получения подробной информации о настройках и операциях см. инструкцию по эксплуатации устройств, поддерживающих функцию MusicCast Surround.

■ Устройства, поддерживающие MusicCast Surround

Беспроводная акустическая система



MusicCast 50



MusicCast 20

По состоянию на 1 апреля 2020 г.

Сетевой сабвуфер



MusicCast SUB 100

■ Пример расположения колонок

Далее показана 5.1.2-канальная система с использованием двух колонок MusicCast 20 в качестве колонок окружающего звука и одной MusicCast SUB 100 в качестве сабвуфера.

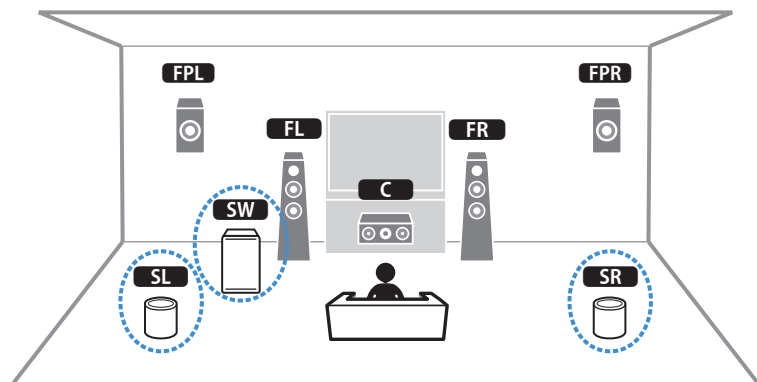

ПРИМЕЧАНИЕ

- В 5.1.2-канальной или 5.1-канальной системе колонки окружающего звука и сабвуфер могут быть беспроводными. В других системах беспроводным может быть только сабвуфер.
- С беспроводными колонками окружающего звука
 - Звук не будет выводиться через разъемы колонок (SURROUND) на аппарате.
 - Использование тыловых колонок окружающего звука невозможно.
- С беспроводным сабвуфером
 - Беспроводным может быть один сабвуфер.
 - Звук не будет выводиться через гнезда предварительного выхода (SUBWOOFER 1 и 2) на аппарате. Поэтому использование другого сабвуфера путем его подключения с помощью аудиокабеля невозможно.
- Через беспроводные колонки окружающего звука и сабвуфер невозможно выводить следующие аудиосигналы.
 - Аудиосигнал DSD
 - DVD-Audio и Super Audio CD (SACD) с входа HDMI

1 Аппарат и устройства, поддерживающие MusicCast Surround, должны быть зарегистрированы в одном и том же месте с помощью приложения MusicCast CONTROLLER.

2 Следуйте инструкциям на экране приложения для выполнения настройки функции MusicCast Surround.

Подробные инструкции по настройке приведены по следующему адресу.

<https://download.yamaha.com/files/tcm:39-1212383>

Ссылки по теме

“Процесс конфигурации колонок” (с. 89)

Настройка параметров колонок

Процесс конфигурации колонок

Перед использованием аппарата отрегулируйте такие настройки колонок, как баланс громкости и акустические параметры. С помощью прилагаемого микрофона YPAO аппарат определяет подключение колонок и измеряет расстояние от них до вашего положения прослушивания, которое является положением измерения. Затем аппарат автоматически оптимизирует такие настройки колонок, как баланс громкости и акустические параметры. (YPAO: Yamaha Parametric room Acoustic Optimizer)

ПРИМЕЧАНИЕ

- Во время измерения тестовые сигналы выводятся с высокой громкостью. Вы не можете регулировать громкость.
- Во время процесса измерения оставайтесь в заднем углу комнаты и имейте в виду следующее для точного измерения.
 - Во время измерения сохраняйте в комнате максимальную тишину.
 - Не перекрывайте звук между колонками и микрофоном YPAO.
- Не подключайте к аппарату наушники.

1 При необходимости выберите настройки импеданса колонок аппарата.

2 Настройка соответствующих параметров колонок.

3 Установите половинную громкость сабвуфера. Если переходная частота регулируется, установите для нее максимальное значение.

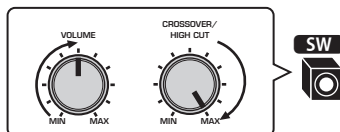

4 Установите микрофон YPAO в положение прослушивания (на уровне ушей).

В качестве подставки для микрофона рекомендуется использовать штатив и отрегулировать положение прослушивания (на уровне ушей). Воспользуйтесь винтами штатива для закрепления микрофона.

5 Подключите микрофон УРАО к гнезду УРАО.

Аппарат (вид спереди)

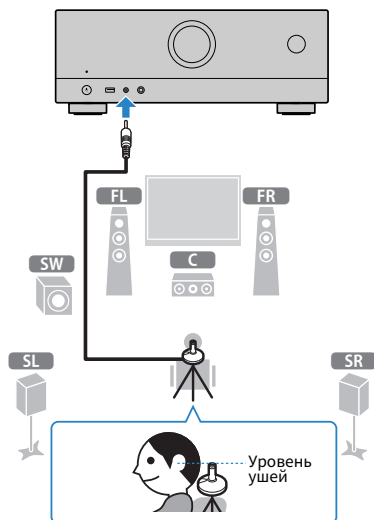

На экран телевизора будет выведено следующее изображение.

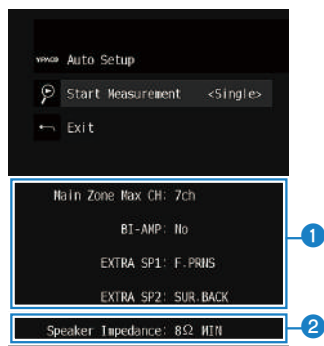

- 1 Настройка “Назн.ус.мощн.” в меню “Настройка”
- 2 Настройка “Импеданс колонки” в меню “Настройка”

6 Начните измерение в соответствии с указанием, отображенным на экране.

Если вы хотите включить пункт в “Опция измерения”, воспользуйтесь левой/правой кнопками курсора для выбора пункта.

По окончании измерения на экране телевизора появится следующая индикация.

После проверки результатов измерения нажмите ENTER.

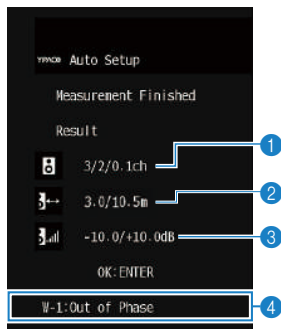

- 1 Число колонок (фронтальные/тыловые/сабвуфер)
- 2 Расстояние до колонок (минимальное/максимальное)
- 3 Диапазон регулирования уровня выходного сигнала колонок
- 4 Предупреждение (если оно доступно)

7 Выберите “Сохранить” для применения результатов измерения к настройкам колонок.

8 Отключите микрофон YPAO от аппарата.

На этом оптимизация настроек колонок завершена.

УВЕДОМЛЕНИЕ

- Микрофон YPAO реагирует на тепловое воздействие, поэтому не следует помещать его в места, где он может подвергаться воздействию прямых солнечных лучей или высокой температуры (например, сверху AV-оборудования).

ПРИМЕЧАНИЕ

- “Громкость YPAO” в меню “Опция” автоматически включится после измерения YPAO. Затем уровни высоких и низких частот регулируются автоматически в соответствии с громкостью, что позволяет наслаждаться естественным звуком даже при низком уровне громкости.
- Во время измерения может появиться сообщение об ошибке.
- Для отмены измерения отключите микрофон YPAO, прежде чем будет начато измерение.
- Опцию многопозиционного измерения YPAO невозможно включить с беспроводными колонками.

Ссылки по теме

- “Изменение значения импеданса колонок” (с. 200)
- “Назначение конфигурации колонок” (с. 92)
- “Сообщения об ошибках от YPAO” (с. 98)
- “Предупреждения от YPAO” (с. 99)
- “Автоматическая настройка параметров колонок на основании результатов YPAO-измерения” (с. 94)
- “Автоматическая регулировка уровней высоких и низких частот в зависимости от громкости” (с. 161)

Назначение конфигурации колонок

При использовании любой из следующих конфигураций колонок настройте вручную соответствующие параметры колонок.

- **При использовании тыловых колонок окружающего звука**
- **При использовании соединений с двухканальным усилением или зонных соединений**
- **При использовании колонок окружающего звучания, расположенных спереди (Virtual CINEMA FRONT)**
- **При использовании фронтальных колонок присутствия для воспроизведения Dolby Atmos или DTS:X**

Ссылки по теме

- “Настройка системы колонок” (с. 189)
- “Настройка использования Virtual CINEMA FRONT” (с. 196)
- “Схема расположения фронтальных колонок присутствия” (с. 364)

Произвольное измерение УРАО

Измерение УРАО в нескольких положениях для прослушивания (многопозиционное измерение)

Выберите опцию “Многопозиционное измерение”, если у вас будет несколько положений прослушивания или если хотите, чтобы другие также могли наслаждаться окружающим звуком. Можно выполнить измерения в нескольких (до 8) различных точках помещения. Настройки колонок будут оптимизированы в соответствии с областью, определяемой этими точками.

Однопозиционное измерение

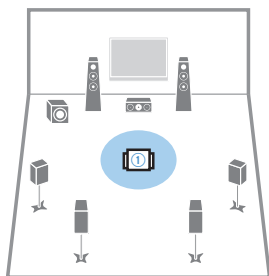

Многопозиционное измерение (5 положений прослушивания)

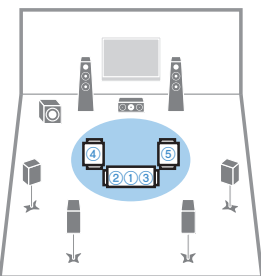

Многопозиционное измерение (1 положение прослушивания + спереди/сзади/слева/справа)

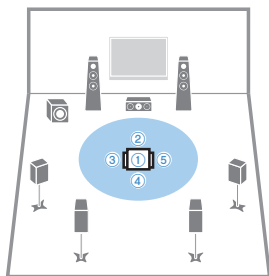

Многопозиционное измерение (2 положения прослушивания + спереди/сзади)

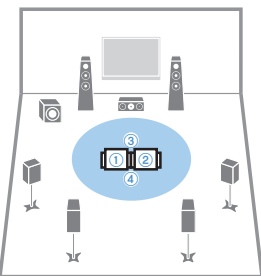

ПРИМЕЧАНИЕ

- Сначала установите микрофон УРАО в положение прослушивания, в котором слушатель будет находиться чаще всего.
- Опцию многопозиционного измерения УРАО невозможно включить с беспроводными колонками.

Ссылки по теме

“Автоматическая настройка параметров колонок на основании нескольких результатов УРАО-измерения” (с. 94)

Автоматическая настройка параметров колонок на основании результатов УРАО-измерения

Автоматическая настройка параметров колонок на основании нескольких результатов УРАО-измерения

Выполните следующую процедуру для учета измерения при выборе опции “Многопозиционное измерение”. Измерение в 8 положениях прослушивания займет приблизительно 15 минут.

ПРИМЕЧАНИЕ

- Во время измерения тестовые сигналы выводятся с высокой громкостью. Вы не можете регулировать громкость.
- Во время процесса измерения оставайтесь в заднем углу комнаты и имейте в виду следующее для точного измерения.
 - Во время измерения сохраняйте в комнате максимальную тишину.
 - Не перекрывайте звук между колонками и микрофоном УРАО.
- Не подключайте к аппарату наушники.
- Опцию многопозиционного измерения УРАО невозможно включить с беспроводными колонками.

1 При необходимости выберите настройки импеданса колонок аппарата.

2 Настройка соответствующих параметров колонок.

3 Установите половинную громкость сабвуфера. Если переходная частота регулируется, установите для нее максимальное значение.

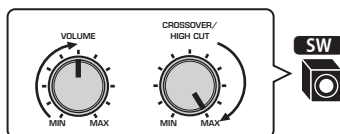

4 Установите микрофон УРАО в положение прослушивания (на уровне ушей).

В качестве подставки для микрофона рекомендуется использовать штатив и отрегулировать положение прослушивания (на уровне ушей). Воспользуйтесь винтами штатива для закрепления микрофона.

5 Подключите микрофон УРАО к гнезду УРАО.

Аппарат (вид спереди)

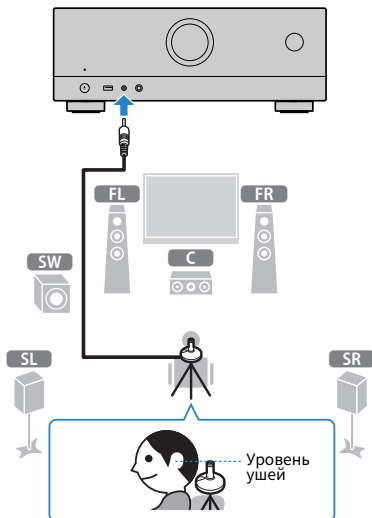

6 На экране ввода выберите “Несколько” для опции измерения.

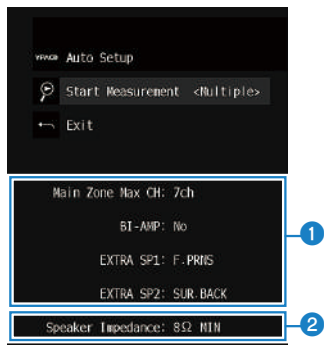

- 1 Настройка “Назн.ус.мощн.” в меню “Настройка”
- 2 Настройка “Импеданс колонки” в меню “Настройка”

7 Начните измерение в соответствии с указанием, отображенным на экране.

По окончании измерения в первом положении на экране телевизора появится следующая индикация.

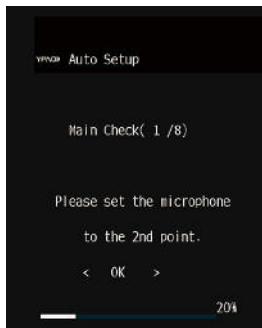

8 Перенесите микрофон УРАО в следующее положение для прослушивания и выберите ОК.

Повторяйте это до тех пор, пока измерения не будут выполнены во всех положениях прослушивания (до 8).

9 После завершения измерений в нужных положениях выберите “Пропуск”.

После выполнения измерений в 8 положениях прослушивания автоматически появится следующий экран.

После проверки результатов измерения нажмите ENTER.

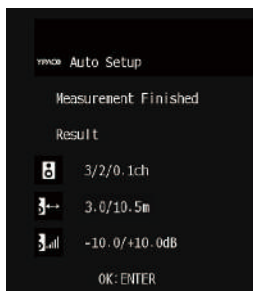

10 Для сохранения результата измерения выберите “Сохранить”.

Будут применены откорректированные настройки колонок.

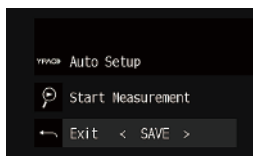

11 Отключите микрофон УРАО от аппарата.

На этом оптимизация настроек колонок завершена.

УВЕДОМЛЕНИЕ

- Микрофон УРАО чувствителен к теплу, поэтому не следует помещать его в места, где он может подвергаться воздействию прямых солнечных лучей или высокой температуры (например, не следует класть микрофон на AV-оборудование).

Сообщения об ошибках от YPAO

Если отображается какое-либо сообщение об ошибке, устраните проблему, выполнив инструкции на экране, и снова выполните YPAO.

[Поиск тега]#Q03 Ошибка YPAO

Сообщение об ошибке	Метод устранения
E-1:Нет фронт.к.	
E-2:Нет тыл.кол.	
E-3:Нет ф.през.кол.	Выполните выход из YPAO, выключите аппарат, а затем проверьте подключения колонок.
E-4:Нет тыл.кол.окруж.звуч.	
E-5:Шумно	Соблюдайте тишину в комнате и повторно выполните YPAO. При выборе "ПРОД.", YPAO снова производит измерения и игнорирует любые обнаруженные шумы.
E-6:Тылы контр.	При использовании тыловых колонок окружающего звучания колонки окружающего звучания должны быть подключены. Выполните выход из YPAO, выключите аппарат и повторно подключите колонки.
E-7:Нет микроф.	Надежно подключите микрофон YPAO к гнезду YPAO и повторно запустите YPAO.
E-8:Нет сигнала	Надежно подключите микрофон YPAO к гнезду YPAO и повторно запустите YPAO. Если эта ошибка повторится, обратитесь к авторизованному дилеру Yamaha или в ближайший сервисный центр.
E-9:Остановите	Повторно запустите YPAO или выйдите из системы, если это необходимо.
E-10:Внутр.ошибка	Выйдите из YPAO, а затем выключите и снова включите аппарат. Если эта ошибка повторится, обратитесь к авторизованному дилеру Yamaha или в ближайший сервисный центр.

ПРИМЕЧАНИЕ

- Для выхода из измерения YPAO для устранения проблемы нажмите ENTER и выберите "ВЫХОД".
- В случае только сообщений E-5 и E-9 можно продолжать измерение YPAO. Нажмите ENTER и выберите "ПРОД.".
- Для повтора измерения YPAO с самого начала нажмите ENTER и выберите "НАСТР.".

Предупреждения от УРАО

Если отображается предупреждение, устраните проблему с помощью следующей таблицы и снова выполните УРАО.

Вы все же можете применить результаты измерения, однако рекомендуется устранить проблему и снова выполнить УРАО, чтобы использовать аппарат с оптимальными настройками колонок.

Предупреждение	Метод устранения
W-1:Ошибка фазы	<p>Проверьте подключения кабеля (+/-) соответствующей колонки.</p> <p>Если колонка подключена неправильно: Заново подключите акустический кабель.</p> <p>Если колонка подключена правильно: В зависимости от типа колонок или помещения это сообщение может отображаться даже в случае правильного подключения колонок. В данном случае вы можете проигнорировать это сообщение. (Данное сообщение отображается для получения вашего подтверждения и не влияет на воспроизведение аппарата.)</p>
W-2:Большое раст.	<p>Расположите соответствующую колонку в пределах 24 м от положения прослушивания.</p>
W-3:Ошибка уровн.	<p>Исправьте подключение кабеля или положение соответствующей колонки.</p> <p>По возможности рекомендуется использовать одинаковые колонки или колонки с как можно более похожими характеристиками.</p> <p>Подтвердите соответствующую громкость для сабвуфера с проблемой.</p>

ПРИМЕЧАНИЕ

Исправьте подключение кабеля или расположите колонку после выключения аппарата.

ИСПОЛЬЗОВАНИЕ ЗВУКОВОГО ПОЛЯ

Использование эффектов звукового поля

Выбор предпочтительного режима звука

Данный аппарат оснащен различными звуковыми программами и декодерами окружающего звука. Вы можете наслаждаться источниками воспроизведения со своим предпочтительным звуковым режимом, например эффектом звукового поля или стереовоспроизведением.

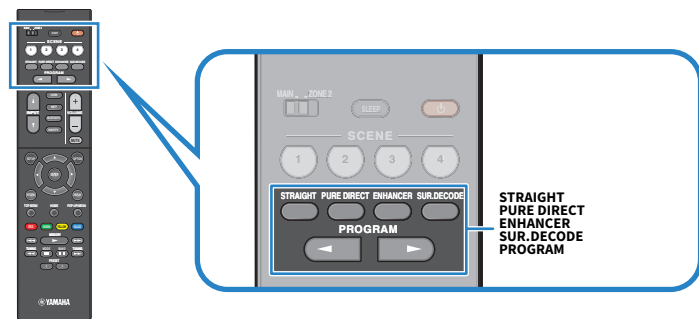

ПРИМЕЧАНИЕ

Режим звука может быть применен к каждому источнику входного сигнала отдельно.

Ссылки по теме

- “Использование эффектов звукового поля, оптимизированных для определенного типа контента” (с. 102)
- “Наслаждение многоканальным воспроизведением без эффектов звукового поля (декодер окружающего звучания)” (с. 108)

Наслаждение 3-мерными звуковыми полями

Аппарат оснащен различными звуковыми программами, использующими оригинальную технологию цифровой обработки сигналов Yamaha (CINEMA DSP 3D). Это позволяет легко создавать в комнате звуковые поля, как в настоящем кинотеатре или концертном зале, и наслаждаться естественными 3-мерными звуковыми полями.

ПРИМЕЧАНИЕ

- Вы можете регулировать уровень эффекта звуковой программы (увеличивать или уменьшать эффект звукового поля) в “Уровень DSP” в меню “Настройка”.
- Режим звука может быть применен к каждому источнику входного сигнала отдельно.
- Если входной сигнал поступает с многоканального источника (6.1 каналов или более), то, используя колонки окружающего звука, данный аппарат создает Virtual Surround Back Speaker (VSBS), чтобы придать глубину заднему звуковому полю, даже если тыловые колонки окружающего звука не подключены.

Ссылки по теме

- “Регулировка уровня эффекта звукового поля” (с. 211)
- “Настройка Virtual Surround Back Speaker (VSBS)” (с. 229)

Использование эффектов звукового поля, оптимизированных для определенного типа контента

Данный аппарат оснащен различными звуковыми программами. Вы можете наслаждаться воспроизведением источников звука с помощью своего любимого режима звука. Вы можете выбрать звуковую программу, нажав PROGRAM.

- Для наслаждения видеоконтентом рекомендуется звуковая программа в категории “MOVIE”, отображаемая на дисплее передней панели.
- Для наслаждения музыкальным контентом рекомендуется звуковая программа в категории “MUSIC”, отображаемая на дисплее передней панели.

MUSIC

Hall in Munich	Данная программа имитирует концертный зал в Мюнхене примерно на 2500 мест, во внутренней отделке которого использованы изящные деревянные элементы. Чистые, красивые реверберации распространяются концентрированно, создавая успокаивающую атмосферу. Виртуальное место слушателя находится в центральной левой части зала.
Hall in Vienna	Данная программа имитирует концертный зал среднего размера на 1700 мест в форме “обувной коробки”, традиционной для Вены. Колонны и резьба орнаментов создают предельно сложные реверберации вокруг публики, создавая очень полный, насыщенный звук.
Chamber	Данная программа создает относительно широкое пространство с высоким потолком, как в приемном зале дворца. Воспроизводит приятные реверберации, подходящие для изысканной музыки и камерной музыки.
Cellar Club	Данная программа имитирует тесную концертную площадку с низким потолком и уютной атмосферой. Реалистичное, живое звуковое поле с мощными звуками создает такое чувство, как будто вы сидите в первом ряду перед маленькой сценой.
The Roxy Theatre	Данная программа создает звуковое поле концертной площадки рок-музыки в Лос-Анджелесе на 460 мест. Виртуальное место слушателя находится в центральной левой части зала.
The Bottom Line	Данная программа создает звуковое поле места напротив сцены в The Bottom Line, когда-то знаменитом джаз-клубе Нью-Йорка. Места на 300 человек слева и справа со звуковым полем, обеспечивающим естественный и живой звук.

MOVIE

Sports	Данная программа позволяет слушателям наслаждаться живым звуком спортивных трансляций и легких развлекательных программ. Во время спортивных трансляций голоса комментаторов расположены четко в центре, а атмосфера стадиона реалистично воспроизводится с помощью периферийной подачи звуков болельщиков в подходящем пространстве.
Action Game	Данная программа подходит для таких активных игр, как автогонки и бои. Реалистичность и выразительность, а также использование различных эффектов позволяет игроку почувствовать себя в центре событий, что обеспечивает большую концентрацию. Используйте эту программу в сочетании с режимом Compressed Music Enhancer, чтобы создать более динамичное и мощное звуковое поле.
Roleplaying Game	Данная программа подходит для ролевых и приключенческих игр. Данная программа придает глубину звуковому полю для достижения естественного и реалистичного воспроизведения фоновой музыки, специальных эффектов и диалогов в широком диапазоне сцен. Используйте эту программу в сочетании с режимом Compressed Music Enhancer, чтобы создать более четкое и объемное звуковое поле.

Music Video	Данная программа позволяет наслаждаться видеозаписями поп-, рок- и джаз-концертов, как если бы слушатель сам на них присутствовал. Окунитесь в горячую атмосферу концертов, благодаря яркому исполнению певцов и соло на сцене, звуковому полю присутствия, подчеркивающему удары ритмических инструментов, а также благодаря окружающему звуковому полю, воспроизводящему атмосферу большого живого зала.
Standard	Данная программа создает звуковое поле с усиленным ощущением окружающего звука без нарушения исходного акустического расположения многоканального сигнала аудио. Программа была разработана с применением концепции идеального кинотеатра, в котором аудитория окружена прекрасными реверберациями слева, справа и сзади.
Spectacle	Данная программа обеспечивает масштаб и великолепие зрелищных кинофильмов. Она обеспечивает обширное звуковое пространство, соответствующее синемаскопическому широкому экрану, и широкий динамический диапазон, воспроизводя все, от тихих и тонких до мощных и громких звуков.
Sci-Fi	Данная программа чисто воспроизводит тщательно разработанную звуковую схему новейших Sci-Fi и научно-фантастических кинофильмов. Она позволяет насладиться разнообразием кинематографически созданных виртуальных пространств, воспроизведенных с четким разделением диалогов, звуковых эффектов и фоновой музыки.
Adventure	Данная программа идеально подходит для точного воспроизведения звукового дизайна боевиков и приключенческих кинофильмов. Звуковое поле ограничивает реверберации, но особый упор делается на создание ощущения расширения с обеих сторон, мощного пространства, сильно расширяющегося справа и слева. Ограниченная глубина создает чистое и мощное пространство, одновременно поддерживая четкость звуков и разделение каналов.
Drama	Данная программа характеризуется устойчивыми реверберациями, подходящими для большого количества кинематографических жанров: от серьезных драм до мюзиклов и комедий. Реверберации умеренные, но в достаточной степени стереофонические. Звуковые эффекты и фоновая музыка воспроизводятся с легким эхо, которое не нарушает четкость звука диалогов. Вы никогда не устанете от длительного прослушивания.
Mono Movie	Данная программа обеспечивает воспроизведение монофонических видеоисточников, таких как классические кинофильмы, в атмосфере старого доброго кинотеатра. Программа создает комфортное пространство с глубиной, придавая исходному звуку объемность и соответствующую реверберацию.
STEREO	
2ch Stereo	Данная программа используется для понижающего микширования многоканальных источников до 2 каналов. При подаче многоканальных сигналов они микшируются с понижением до 2 каналов и выводятся через фронтальные колонки (эта программа не использует CINEMA DSP).
All-Channel Stereo	Данная программа используется для вывода звука через все колонки. При воспроизведении многоканальных источников аппарат микширует источник с понижением до 2 каналов, а затем выводит звук через все колонки. Данная программа создает большое звуковое поле и идеально подходит для фоновой музыки на вечеринках.
UNPROCESSED	
SURROUND DECODE	Декодер окружающего звука делает возможным многоканальное воспроизведение стереозвuka с 2-канальных источников без эффектов звукового поля.

Ссылки по теме

“Регулировка уровня эффекта звукового поля” (с. 211)

Использование эффектов звукового поля без колонок окружающего звучания (Virtual CINEMA DSP)

Если выбрать одну из звуковых программ без подключения колонок окружающего звука, аппарат автоматически создает окружающее звуковое поле с помощью фронтальных колонок. Вы можете наслаждаться эффектами звукового поля без колонок окружающего звука.

ПРИМЕЧАНИЕ

Virtual CINEMA DSP не работает на “2ch Stereo” и “All-Channel Stereo”. Выберите звуковую программу, кроме указанных.

Ссылки по теме

“Использование эффектов звукового поля, оптимизированных для определенного типа контента” (с. 102)

Воспроизведение с эффектом окружающего звука с помощью 5 фронтальных колонок (Virtual CINEMA FRONT)

Когда колонки окружающего звука расположены спереди и “Virtual CINEMA FRONT” в меню “Настройка” установлено в “Вкл.”, аппарат создает виртуальные колонки окружающего звука сзади. Вы можете наслаждаться многоканальным окружающим звуком только с помощью колонок, расположенных спереди.

Ссылки по теме

- “Настройка использования Virtual CINEMA FRONT” (с. 196)
- “Virtual CINEMA FRONT” (с. 54)

Окружающее звучание и наушники (SILENT CINEMA)

С помощью стереофонических наушников вы можете воспроизводить эффекты окружающего звука или звукового поля подобно многоканальной акустической системе, подключив наушники к гнезду PHONES и выбрав звуковую программу или декодер окружающего звука.

SILENT™
CINEMA

Ссылки по теме

- “Использование эффектов звукового поля, оптимизированных для определенного типа контента” (с. 102)
- “Наслаждение многоканальным воспроизведением без эффектов звукового поля (декодер окружающего звучания)” (с. 108)

Использование необработанного воспроизведения

Наслаждение оригинальным звуком (прямое декодирование)

Вы можете воспроизводить источники входного сигнала без каких-либо эффектов звукового поля. Аппарат воспроизводит стереозвук из двух фронтальных колонок при работе с 2-канальными источниками, такими как CD, и воспроизводит необработанный многоканальный звук при работе с многоканальными источниками.

При каждом нажатии STRAIGHT включается или выключается режим прямого декодирования.

ПРИМЕЧАНИЕ

- При использовании тыловых колонок окружающего звука аппарат воспроизводит 7.1-канальный звук для 5.1-канальных источников.
- Если включено Virtual CINEMA FRONT, Virtual CINEMA FRONT работает при воспроизведении многоканального источника.

Ссылки по теме

“Воспроизведение с эффектом окружающего звука с помощью 5 фронтальных колонок (Virtual CINEMA FRONT)” (с. 105)

Наслаждение многоканальным воспроизведением без эффектов звукового поля (декодер окружающего звучания)

Аппарат делает возможным многоканальное воспроизведение с 2-канальных/многоканальных источников без эффектов звукового поля. Нажмите SUR. DECODE, чтобы выбрать декодер окружающего звука.

При каждом нажатии SUR. DECODE декодер окружающего звука изменяется.

ПРИМЕЧАНИЕ

- Вы также можете изменить декодер окружающего звука в “Sur.Decode” в меню “Настройка”.
- Вы можете отрегулировать параметры декодера окружающего звука в “Surround Decoder” в меню “Настройка”.
- Выбранный декодер окружающего звука может не работать для некоторых источников входного сигнала.
- При потоковой передаче контента Dolby по сети рекомендуется использовать Dolby Surround.
- В случае выбора декодера Dolby Surround или декодера Neural:X следующая виртуальная обработка не работает.
 - Virtual CINEMA FRONT
 - Virtual CINEMA DSP

Ссылки по теме

- “Выбор декодера окружающего звучания, который будет использоваться в программе” (с. 213)
- “Настройка использования Center Spread” (с. 214)
- “Регулировка локализации центра (эффект расширения) центрального звукового поля” (с. 215)
- “Использование эффектов звукового поля без колонок окружающего звучания (Virtual CINEMA DSP)” (с. 104)
- “Воспроизведение с эффектом окружающего звука с помощью 5 фронтальных колонок (Virtual CINEMA FRONT)” (с. 105)

Воспроизведение звука высокого качества (Pure Direct)

Аппарат будет воспроизводить выбранный источник сигнала по минимальной схеме и без эффектов звукового поля. Это позволяет наслаждаться качеством звука Hi-Fi.

При каждом нажатии PURE DIRECT включается или выключается режим непосредственного воспроизведения. При включенном режиме Pure Direct на передней панели загорается «PURE DIRECT».

ПРИМЕЧАНИЕ

При включенном режиме Pure Direct следующие функции становятся недоступными.

- Выбор звуковых программ
- Использование функции зоны
- Использование экранного меню «Настройка» и меню «Опция»
- Просмотр информации, отображаемой на дисплее передней панели (когда он не используется)

Наслаждение 3-мерными звуком

Использование Dolby Atmos® и DTS:X™

Воспроизведение контента Dolby Atmos или DTS:X создает реалистичный звук, исходящий из всех направлений, в том числе над головой. Для получения полного эффекта рекомендуется акустическая система с фронтальными колонками присутствия.

О Dolby Atmos®

- Контент Dolby Atmos декодируется как Dolby TrueHD или Dolby Digital Plus в следующих случаях. (Формат Dolby Atmos PCM всегда декодируется как Dolby Atmos.)
 - Не используются ни тыловые колонки окружающего звука, ни фронтальные колонки присутствия.
 - Используются наушники (2-канальное воспроизведение).

О DTS:X™

- Вы можете регулировать громкость звуков диалога в “Переименовать автоматически” в меню “Настройка”.
- При выборе декодера DTS:X виртуальная обработка окружающего звука не работает.

Ссылки по теме

- “Акустические системы, рекомендуемые для аппарата (основная настройка)” (с. 39)
- “5.1.2-канальная система” (с. 41)
- “Воспроизведение с эффектом окружающего звука с помощью 5 фронтальных колонок (Virtual CINEMA FRONT)” (с. 105)
- “Использование эффектов звукового поля без колонок окружающего звучания (Virtual CINEMA DSP)” (с. 104)
- “Регулировка громкости звука диалогов при воспроизведении контента DTS:X™” (с. 224)

Наслаждайтесь излюбленным звуком

Наслаждение более мощным звуком источника аудиосигнала (компрессионный музыкальный усилитель)

Вы можете наслаждаться динамичным звуком, придавая звуку глубину и объемность. Эту функцию можно использовать вместе с любым другим режимом звука.

В случае форматов сжатия цифрового сигнала вы можете воспроизводить улучшенный звук, близкий к оригинальному звуку до сжатия.

При каждом нажатии ENHANCER происходит включение или выключение Compressed Music Enhancer.

ПРИМЕЧАНИЕ

- Режим Compressed Music Enhancer не работает при использовании следующих источников аудиосигнала:
 - сигналы, частота выборки которых превышает 48 кГц.
 - Аудиосигнал DSD
- Вы можете также использовать “Music Enhancer” в меню “Опция” для включения Compressed Music Enhancer.

Ссылки по теме

“Настройка Compressed Music Enhancer” (с. 164)

Расширение низкочастотного диапазона из сабвуфера

Вы можете расширить низкочастотный диапазон из сабвуфера, избежав помех от фронтальных колонок в средне- и низкочастотном диапазоне.

Установите “Уровень сабвуфера” в меню “Опция”.

Ссылки по теме

“Регулировка громкости сабвуфера” (с. 166)

Наслаждение мощным звуком на низкой громкости

Вы можете автоматически корректировать уровни высоких и низких частот, плохо слышимых на низкой громкости, на основании результатов измерения YPAO и звукового восприятия.

Установите “Громкость YPAO” в меню “Опция”.

ПРИМЕЧАНИЕ

- “Громкость YPAO” функционирует после измерения YPAO.
- “Громкость YPAO” автоматически включится после измерения YPAO.

Ссылки по теме

“Автоматическая регулировка уровней высоких и низких частот в зависимости от громкости” (с. 161)

Повышение четкости звуков диалогов

Вы можете отрегулировать звуки диалогов, чтобы их было легче слышать.

Установите “Громкость диалога” в меню “Настройка”.

Ссылки по теме

“Регулировка громкости звучания диалога” (с. 223)

Наслаждение басовым звуком с помощью небольших колонок (Extra Bass)

Вы можете наслаждаться достаточным басовым звуком независимо от размера фронтальных колонок и наличия или отсутствия сабвуфера.

Установите “Сверхниз. част.” в меню “Настройка”.

Ссылки по теме

“Настройка использования Extra Bass” (с. 195)

Наслаждение более качественным звуком

Наслаждение музыкальными потоковыми сервисами

● **Вы можете прослушивать более качественный звук с помощью музыкальных потоковых сервисов.**

Установите Compressed Music Enhancer в “On”. Подробнее об этом см. далее:

- “Наслаждение более мощным звуком источника аудиосигнала (компрессионный музыкальный усилитель)” (с. 111)

Наслаждение звуком с низкой громкостью ночью

● **Тяжело расслышать звук на низкой громкости.**

Установите для параметра “Adaptive DRC” значение “Вкл.”. Подробнее об этом см. далее:

- “Автоматическая регулировка динамического диапазона” (с. 162)

Наслаждение звуком голосов

● **Звуки диалогов тяжело расслышать.**

Отрегулируйте “Громкость диалога”. Подробнее об этом см. далее:

- “Регулировка громкости звучания диалога” (с. 223)

● **Голоса могут быть слышны не очень хорошо.**

Установите Compressed Music Enhancer в “On”. Подробнее об этом см. далее:

- “Наслаждение более мощным звуком источника аудиосигнала (компрессионный музыкальный усилитель)” (с. 111)

Если голоса по-прежнему слышны не очень хорошо, отрегулируйте воспринимаемую высоту звуков диалога в более высокое положение. Подробнее об этом см. далее:

- “Регулировка кажущейся высоты звуков диалога” (с. 225)

Наслаждение окружающим звуком без колонок в задней части комнаты

● **В 5.1-канальной системе размещение колонок в задней части комнаты невозможно.**

С помощью “Virtual CINEMA FRONT” аппарат создает виртуальные колонки окружающего звука с задней стороны. Подробнее об этом см. далее:

- “Воспроизведение с эффектом окружающего звука с помощью 5 фронтальных колонок (Virtual CINEMA FRONT)” (с. 105)

● **Акустическая система является 3.1-канальной или менее.**

Virtual CINEMA DSP автоматически создает окружающее звуковое поле с помощью фронтальных колонок. Подробнее об этом см. далее:

- “Использование эффектов звукового поля без колонок окружающего звучания (Virtual CINEMA DSP)” (с. 104)

● **Вы можете наслаждаться звуком с помощью наушников.**

SILENT CINEMA создает эффекты окружающего звука или звукового поля, подобные многоканальной акустической системе, с помощью стереофонических наушников. Подробнее об этом см. далее:

- “Окружающее звучание и наушники (SILENT CINEMA)” (с. 106)

ВОСПРОИЗВЕДЕНИЕ

Основная процедура воспроизведения

Основная процедура для воспроизведения видео и музыки

Основная процедура для воспроизведения видео и музыки является следующей.

- 1 Включите внешние устройства.**
- 2 Воспользуйтесь кнопками выбора входа для выбора источника входного сигнала.**

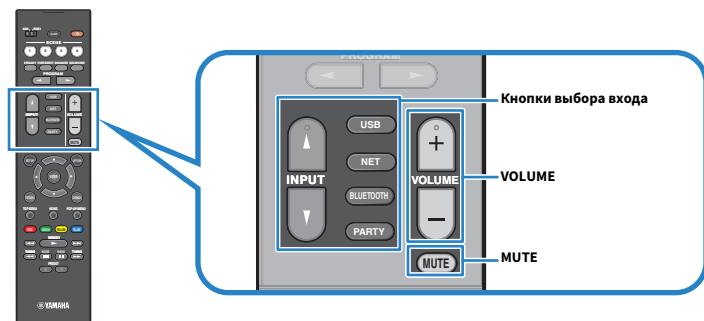

- 3 Начните воспроизведение на внешнем устройстве или выберите радиостанцию.**
- 4 Нажмите VOLUME для регулировки громкости.**

ПРИМЕЧАНИЕ

- Для отключения выводимого звука нажмите MUTE. Еще раз нажмите MUTE для включения звука.
- См. инструкцию по эксплуатации внешнего устройства.

Названия элементов и функции компонентов экрана воспроизведения

При запуске воспроизведения на телевизоре появляется экран воспроизведения.

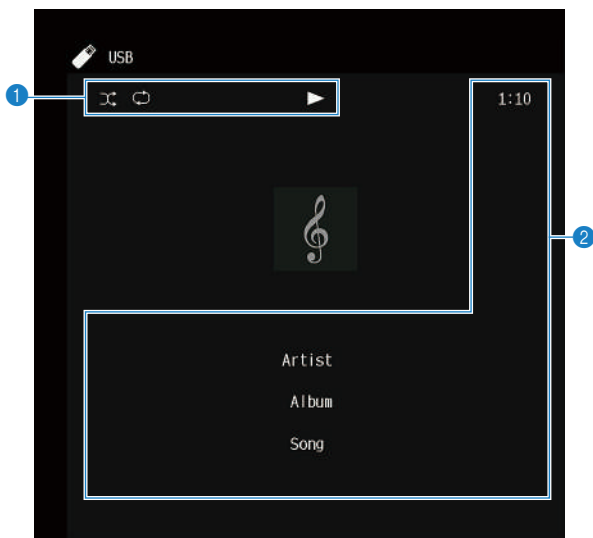

1 Индикаторы статуса

Отображение текущих настроек для воспроизведения в случайном порядке или повторного воспроизведения и состояния воспроизведения (например, воспроизведение/пауза).

2 Информация о воспроизведении

Отображение имени исполнителя, названия альбома, названия песни, номера дорожки, названия станции и истекшего времени.

ПРИМЕЧАНИЕ

- Отображаемые элементы отличаются в зависимости от воспроизводимого контента.
- С помощью кнопок управления внешним устройством на пульте ДУ вы можете выполнять операции воспроизведения. Имейте в виду, что операции воспроизведения могут не работать для некоторых источников входного сигнала или внешних устройств.
- При выборе "SERVER", "NET RADIO" или "USB" для источника входного сигнала нажмите RETURN на пульте ДУ для отображения экрана просмотра.

Названия элементов и функции компонентов экрана просмотра

При выборе следующего источника входного сигнала на телевизоре появляется экран просмотра.

- SERVER
- NET RADIO
- USB

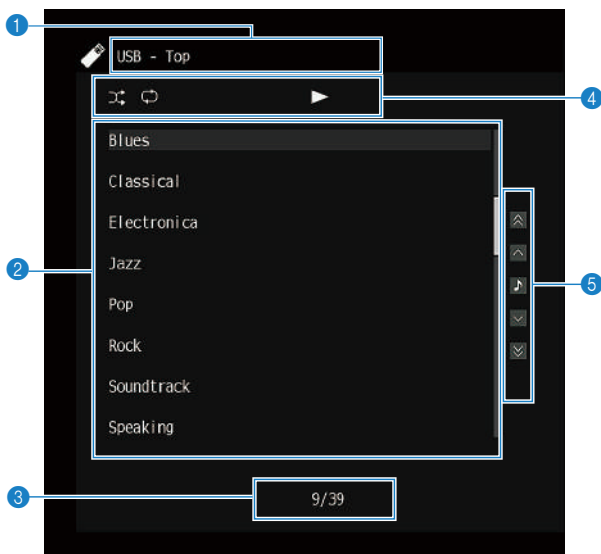

1 Название списка

2 Список содержимого

Отображение списка содержимого. Выберите пункт и нажмите ENTER для подтверждения выбора.

3 Номер текущего элемента/общее количество элементов

4 Индикаторы статуса

Отображение текущих настроек для воспроизведения в случайном порядке или повторного воспроизведения и состояния воспроизведения (например, воспроизведение/пауза).

5 Меню управления

Выберите пункт и нажмите ENTER для подтверждения выбора.

Значок	Функция
	Переход на 10 страниц списка.
	Переход на одну страницу списка.
	Переход к экрану воспроизведения.

ПРИМЕЧАНИЕ

- Отображаемые элементы меняются в зависимости от источника входного сигнала.
- Музыкальным контентом, поставляемым из потоковых сервисов, можно управлять с помощью MusicCast CONTROLLER на мобильном устройстве.

Воспроизведение аудиосигнала телевизора

Воспроизведение аудиосигнала телевизора с помощью eARC/ARC

Для воспроизведения аудиосигнала телевизора на аппарате подключите телевизор, который поддерживает eARC/ARC, к аппарату с помощью кабеля HDMI.

При выборе телевизионной программы с помощью пульта ДУ телевизора источник входного сигнала аппарата будет автоматически переключен на “TV” и на аппарате будет воспроизводиться аудиосигнал телевизора.

ПРИМЕЧАНИЕ

- При использовании eARC вы можете установить управление по HDMI в “Выкл.”. Однако источник входного сигнала аппарата не переключится автоматически на “TV” при выборе телевизионной программы с помощью пульта ДУ телевизора. Для воспроизведения аудиосигнала телевизора источник входного сигнала должен быть вручную переключен на “TV”.
- При использовании ARC установите управление по HDMI и функцию ARC в “Вкл.”.
- Может потребоваться настройка на телевизоре. См. инструкцию по эксплуатации телевизора.
- Если телевизор не поддерживает eARC/ARC или аудиосигнал прерывается во время использования eARC/ARC, используйте цифровой оптический кабель для подачи аудиосигнала телевизора в аппарат.

Ссылки по теме

- “HDMI-соединение с телевизором” (с. 68)
- “Настройка использования HDMI Контроль” (с. 202)
- “Настройка использования ARC” (с. 208)
- “Воспроизведение аудиосигнала телевизора с помощью цифрового оптического кабеля” (с. 122)

Воспроизведение аудиосигнала телевизора с помощью цифрового оптического кабеля

В следующем случае используйте цифровой оптический кабель для подачи аудиосигнала телевизора в аппарат.

- Телевизор не поддерживает eARC/ARC.
- Вы не хотите использовать eARC/ARC.

1 Установите “ARC” в меню “Настройка” в “Выкл.”.

2 Выберите видеоконтент (телепрограмму) с помощью пульта ДУ телевизора.

Источник входного сигнала аппарата автоматически переключится на “TV”, а аппарат будет воспроизводить аудиосигнал телевизора.

ПРИМЕЧАНИЕ

- При воспроизведении аудиосигнала телевизора с помощью кабеля, отличного от цифрового оптического кабеля, установите “Аудиовход ТВ” в меню “Настройка”.
- При установке управления по HDMI в “Выкл.” переключите вручную источник входного сигнала на “TV”, а затем выберите видеоконтент (телепрограмму) с помощью пульта ДУ телевизора.

Ссылки по теме

- “HDMI-соединение с телевизором” (с. 68)
- “Настройка использования ARC” (с. 208)
- “Настройка гнезда аудиовхода, используемого для аудиосигнала телевизора” (с. 248)

Прослушивание радио

Подготовка к прослушиванию радио

Установка шага настройки частоты

Модель для

Модели для Азии, Тайваня, Бразилии, общая модель и модель для Центральной и Южной Америки

Установите шаг настройки частоты радио на аппарате в зависимости от страны или региона.

Заводскими установками для шага частоты являются значения в 50 кГц для FM и 9 кГц для AM. В зависимости от страны или региона можно установить шаг настройки частоты 100 кГц для FM и 10 кГц для AM.

- 1 Нажмите SETUP.**
- 2 Выберите “Функция”.**
- 3 Выберите “Тюнер”.**
- 4 Выберите “FM100/AM10”.**
- 5 Нажмите SETUP.**

Настройка завершена.

ПРИМЕЧАНИЕ

При изменении шагов настройки частоты радио предустановка (сохраненные радиостанции) и частота будут инициализированы.

Подготовка к настройке DAB

Модель для

Модели для Великобритании, Европы, России и Австралии

Перед прослушиванием радио DAB (цифровое радиовещание) выполните исходное сканирование для автоматического сохранения радиостанций DAB.

1 Выберите “TUNER” в качестве источника входного сигнала.

2 Нажмите BAND, чтобы выбрать диапазон DAB.

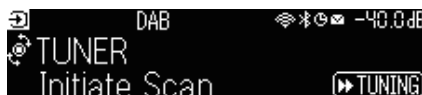

3 Нажмите [▶▶ TUNING], чтобы начать исходное сканирование.

После завершения исходного сканирования аппарат автоматически настроится на первую по порядку частоты DAB-станцию.

ПРИМЕЧАНИЕ

- DAB использует цифровые сигналы, обеспечивающие более чистый звук и более стабильный прием по сравнению с аналоговыми сигналами. Аппарат также способен принимать стандарт DAB+ (обновленная версия DAB), который позволяет работать с большим количеством станций благодаря использованию аудиокодека MPEG-4 HE-AAC v2, обеспечивающего более эффективный метод передачи.
- Следует проверить покрытие DAB в вашем регионе, так как в настоящее время это радиовещание доступно не во всех регионах. Список DAB общенационального статуса и международных DAB-частот см. на сайте WorldDMB по адресу <http://www.worlddab.org/>.
- Если с помощью исходного сканирования не найдено радиостанций DAB, дисплей передней панели переключится на меню исходного сканирования. Нажмите [▶▶ TUNING], чтобы вновь начать исходное сканирование.
- Вы можете проверить мощность принимаемого сигнала на каждом помеченном канале DAB. Дважды нажмите MODE для просмотра меню Tune AID. Затем выберите нужный помеченный канал DAB. Мощность принимаемого сигнала помеченного канала DAB отображается от 0 (отсутствует) до 100 (наилучшая).
- Чтобы повторно выполнить исходное сканирование после сохранения некоторых DAB-радиостанций, нажмите MODE. Если снова выполнить исходное сканирование, сохраненные в настоящее время под номерами предустановки DAB-радиостанции будут сброшены.

■ Данные о частоте DAB

Аппарат поддерживает только диапазоне III (174 – 240 МГц).

Частота	Помеченный канал
174,928 МГц	5A
176,640 МГц	5B
178,352 МГц	5C
180,064 МГц	5D
181,936 МГц	6A
183,648 МГц	6B
185,360 МГц	6C
187,072 МГц	6D
188,928 МГц	7A

Частота	Помеченный канал
190,640 МГц	7B
192,352 МГц	7C
194,064 МГц	7D
195,936 МГц	8A
197,648 МГц	8B
199,360 МГц	8C
201,072 МГц	8D
202,928 МГц	9A
204,640 МГц	9B
206,352 МГц	9C
208,064 МГц	9D
209,936 МГц	10A
211,648 МГц	10B
213,360 МГц	10C
215,072 МГц	10D
216,928 МГц	11A
218,640 МГц	11B
220,352 МГц	11C
222,064 МГц	11D
223,936 МГц	12A
225,648 МГц	12B
227,360 МГц	12C
229,072 МГц	12D
230,784 МГц	13A
232,496 МГц	13B
234,208 МГц	13C
235,776 МГц	13D
237,488 МГц	13E
239,200 МГц	13F

Прослушивание радио

Вы можете настроиться на радиостанцию с помощью встроенного тюнера аппарата.

1 Выберите “TUNER” в качестве источника входного сигнала.

В качестве источника звука выбирается “TUNER” и отображается частота, выбранная на текущий момент.



При приеме аппаратом сигнала радиостанции на дисплее передней панели загорается “TUNED”.

При приеме аппаратом стереофонического радиосигнала на дисплее передней панели загорается “STEREO”.

2 Нажмите BAND, чтобы выбрать следующий диапазон.

- FM/AM (кроме моделей для Великобритании, Европы, России и Австралии)
- DAB/FM (модели для Великобритании, Европы, России и Австралии)

3 Выберите радиостанцию.

- Повторно нажимайте TUNING, чтобы выбрать частоту для приема.
Нажмите и удерживайте TUNING приблизительно секунду для автоматического поиска станций.
- Нажмите PRESET для выбора сохраненной радиостанции.

ПРИМЕЧАНИЕ

- Для переключения между стереофоническим и монофоническим приемом FM-радио нажимайте MODE. Если прием сигнала FM-радиостанции нестабилен, можно повысить качество звука, переключившись на монофонический сигнал. Если аппарат не принимает стереофонический радиосигнал, даже при переключении на стерео “STEREO” не загорается на дисплее передней панели.
- Вы можете просматривать видео с внешних устройств при прослушивании радио.
- Вы можете проверить мощность принимаемого сигнала на каждом помеченном канале DAB.

Ссылки по теме

- “Сохранение радиостанции вручную” (с. 129)
- “Выбор источника видеосигнала, который будет отображаться с выбранным источником аудиосигнала” (с. 171)

Отображение информации Radio Data System

Модель для

Для Великобритании, Европы и России

Radio Data System представляет собой систему передачи информации, используемую FM-радиостанциями. Аппарат может получать различные типы данных, например “Сервис программы”, “Тип программы”, “Радиотекст” и “Время часов”, если его настроить на станцию с трансляцией Radio Data System.

- 1 Настройтесь на нужную станцию с трансляцией Radio Data System.**
- 2 Нажмите и поверните SELECT/ENTER на дисплее передней панели для выбора между различными отображаемыми элементами.**

На дисплее передней панели появится информация.

Прием	Частота
Сервис программы	Название программной службы
Тип программы	Тип текущей программы
Радиотекст	Информация о текущей программе
Время часов	Текущее время
Программа DSP	Название режима звука
Аудиодекодер	Название декодера
Выход КН	Колонки вывода звука
Состояние HDMI	Информация о гнездах HDMI (подключение и т.п.)
Состояние системы	Информация о системе (эко-режим и т.п.)

ПРИМЕЧАНИЕ

- Если радиостанция не предоставляет услуги Radio Data System, в “Сервис программы”, “Тип программы”, “Радиотекст” и “Время часов” отображается “---”.
- Рекомендуется использовать “Авто. предуст.” для настройки на станции с трансляцией Radio Data System.

Ссылки по теме

“Автоматическое сохранение FM-радиостанций (Auto Preset)” (с. 130)

Отображение данных DAB

Модель для

Модели для Великобритании, Европы, России и Австралии

Аппарат может получать различные типы данных DAB, если его настроить на DAB-радиостанцию.

- 1 Настройтесь на нужную DAB-радиостанцию.**
- 2 Нажмите и поверните SELECT/ENTER на передней панели для выбора между различными отображаемыми элементами.**

На дисплее передней панели появится информация.

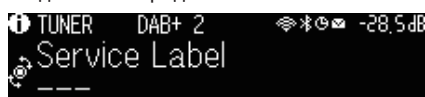

Метка сервиса	Название станции
Метка динамика	Информация о текущей станции
Метка группы	Название ансамбля
Тип программы	Жанр станции
Дата и время	Текущая дата и время
Аудиорежим	Режим аудио (моно/стерео) и скорость передачи данных
Метка/частота КН	Метка и частота канала
Качество сигнала	Качество приема сигнала (0 [нет сигнала] – 100 [наилучшее качество])
Программа DSP	Название режима звука
Аудиодекодер	Название декодера
Выход КН	Колонки вывода звука
Состояние HDMI	Информация о гнездах HDMI (подключение и т.п.)
Состояние системы	Информация о системе (эко-режим и т.п.)

ПРИМЕЧАНИЕ

В зависимости от выбранной DAB-радиостанции некоторая информация может быть недоступна.

Сохранение радиостанции вручную

Настройтесь на радиостанцию и сохраните ее под номером предустановки.

- 1 Настройтесь на нужную радиостанцию.**
- 2 Удерживайте кнопку MEMORY в течение 3 секунд.**



- 3 Нажмите PRESET для выбора номера предустановки.**
- 4 Нажмите MEMORY.**

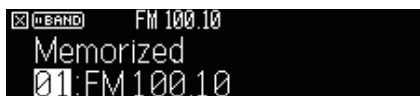

Сохранение завершено.

ПРИМЕЧАНИЕ

- Вы можете сохранить до 40 радиостанций в качестве предустановленных станций.
- Удерживайте нажатой MEMORY в течение 5 секунд после настройки на нужную радиостанцию, чтобы ее можно было сохранить для следующего пустого (неиспользуемого) номера предустановки после последнего сохраненного номера.
- Для отмены сохранения нажмите BAND.
- Без операций в течение 30 секунд дисплей передней панели автоматически вернется в режим выбора входа.

Ссылки по теме

- “Прослушивание радио” (с. 126)
- “Автоматическое сохранение FM-радиостанций (Auto Preset)” (с. 130)

Автоматическое сохранение FM-радиостанций (Auto Preset)

Вы можете сохранить FM-радиостанции автоматически. FM-радиостанции с сильными сигналами автоматически сохраняются под номерами предустановки.

1 Выберите диапазон FM.

2 Удерживайте кнопку MEMORY в течение 3 секунд.

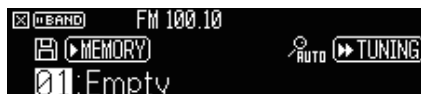

3 Нажмите PRESET для выбора номера предустановки, с которого нужно начать сохранение.

4 Нажмите [▶▶ TUNING].

Начнется процесс автоматической предустановки.



ПРИМЕЧАНИЕ

- Вы можете сохранить до 40 радиостанций в качестве предустановленных станций.
- Чтобы отменить процесс автоматической предустановки, нажмите BAND.
- (Только модели для Великобритании, Европы и России)
Только станции с трансляцией Radio Data System автоматически сохраняются при использовании функции автоматической предустановки.

Ссылки по теме

- “Прослушивание радио” (с. 126)
- “Сохранение радиостанции вручную” (с. 129)

Удаление предустановленных станций

Удаление радиостанций, сохраненных под номерами предустановок.

1 Выберите “TUNER” в качестве источника входного сигнала.

2 Удерживайте кнопку MEMORY в течение 3 секунд.

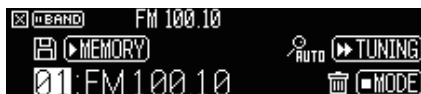

3 Нажмите PRESET для выбора предустановленной станции, которую нужно удалить.

4 Нажмите MODE.

Предустановленная станция удалена.

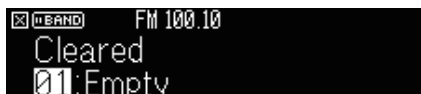

5 Повторяйте шаги с 3 по 4, пока все необходимые предустановленные станции не будут удалены.

6 Нажмите BAND.

Дисплей передней панели вернется в режим выбора входа.

Воспроизведение музыки с помощью соединения по Bluetooth®

Воспроизведение на аппарате музыки с устройства Bluetooth®

С помощью данного аппарата можно воспроизводить музыкальные файлы с устройства Bluetooth (например, смартфонов).



ВНИМАНИЕ

- При использовании для регулировки громкости органов управления устройства Bluetooth громкость может оказаться неожиданно высокой, что может привести к трудностям при прослушивании или повреждению устройств. Если громкость внезапно возрастет во время воспроизведения, немедленно остановите воспроизведение.

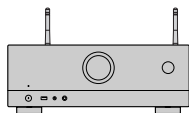

Аппарат



Устройство Bluetooth
(например, смартфоны)

- 1 Выберите “Bluetooth” в качестве источника входного сигнала.**
- 2 Выберите аппарат (сетевое имя устройства) на устройстве Bluetooth.**

Если потребуется пароль, введите число “0000”.

- 3 Начните воспроизведение на устройстве Bluetooth.**

На телевизоре отобразится экран воспроизведения.

ПРИМЕЧАНИЕ

- Если аппарат обнаружит ранее подключавшееся устройство Bluetooth, он автоматически подключится к нему. Для установки другого подключения Bluetooth сначала прекратите текущее подключение Bluetooth.
- Во время воспроизведения вы можете отрегулировать громкость аппарата через устройство Bluetooth.
- Для прекращения подключения Bluetooth выполните одну из следующих операций.
 - Выполните операцию отключения на устройстве Bluetooth.
 - Выберите на аппарате источник входного сигнала, отличный от “Bluetooth”.
 - Выберите “Отключение” в “Получение аудио” в меню “Настройка”.
- Индикатор Bluetooth на дисплее передней панели загорается во время подключения аппарата к устройству Bluetooth.



Индикатор

Ссылки по теме

- “Настройка использования Bluetooth®” (с. 276)
- “Названия элементов и функции компонентов экрана воспроизведения” (с. 118)
- “Настройка использования управления громкостью через AirPlay/Bluetooth” (с. 175)
- “Прекращение соединения между устройством Bluetooth® и данным аппаратом” (с. 277)

Воспроизведение музыки с помощью колонок/наушников Bluetooth®

Вы можете наслаждаться аудиосигналом, воспроизводимым на аппарате с помощью колонок/наушников Bluetooth.

Обязательно подключайте колонки/наушники Bluetooth, громкость которых можно регулировать. Вы не сможете регулировать громкость колонок/наушников Bluetooth с аппарата.



- 1 Выберите источник входного сигнала, отличный от “Bluetooth”.**
- 2 Нажмите SETUP.**
- 3 Установите “Передачик” в “Bluetooth” в меню “Настройка” в “Вкл.”.**
- 4 Выберите колонки/наушники Bluetooth в “Поиск устройства” в меню “Настройка”.**

После завершения процесса подключения появится “завершено” и аудиосигнал, воспроизводимый на аппарате, будет воспроизводиться через колонки/наушники Bluetooth.

ПРИМЕЧАНИЕ

- Используйте колонки/наушники Bluetooth для регулировки их громкости.
- Звуки также будут выводиться через колонки, подключенные к аппарату.
- Передача аудиосигнала AirPlay и DSD невозможна.
- Одновременное использование функции передатчика аудиосигнала Bluetooth и функции приемника аудиосигнала Bluetooth невозможно.
- Если нужное устройство Bluetooth не отображается в списке, установите устройство Bluetooth в режим сопряжения, а затем снова выполните операцию “Поиск устройства”.
- Для прекращения подключения Bluetooth выполните одну из следующих операций.
 - Выполните операцию отключения на колонках/наушниках Bluetooth.
 - Установите “Передачик” в “Bluetooth” в меню “Настройка” в “Выкл.”.
- Индикатор Bluetooth на дисплее передней панели загорается во время подключения аппарата к устройству Bluetooth.

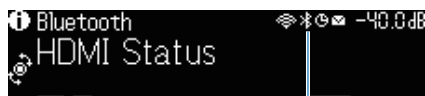

Индикатор

Ссылки по теме

- “Настройка использования Bluetooth®” (с. 276)
- “Настройка передачи аудиосигнала на устройство Bluetooth®” (с. 279)
- “Подключение аппарата к устройству Bluetooth®, получающему передаваемый аудиосигнал” (с. 280)

Воспроизведение музыки с помощью AirPlay

Воспроизведение музыки с помощью AirPlay

AirPlay позволяет воспроизводить музыку на аппарате. Щелкните (нажмите) значок AirPlay на iPhone или iTunes/музыке и выберите аппарат в качестве устройства для вывода звука.



ВНИМАНИЕ

- При использовании для регулировки громкости органов управления устройства AirPlay громкость может оказаться неожиданно высокой, что может привести к трудностям при прослушивании или повреждению устройств. Если громкость внезапно возрастет во время воспроизведения, немедленно остановите воспроизведение.

ПРИМЕЧАНИЕ

- Вы можете настроить аппарат на автоматическое включение при начале воспроизведения на устройстве AirPlay.
- Вы можете отредактировать сетевое имя (имя аппарата в сети), отображаемое на устройстве AirPlay.
- Во время воспроизведения вы можете отрегулировать громкость аппарата через устройство AirPlay.
- Аппарат поддерживает AirPlay 2.
- См. веб-сайт Apple Inc. для получения информации по AirPlay.

Ссылки по теме

- “Настройка использования функции сетевого режима ожидания” (с. 273)
- “Установка сетевого имени аппарата” (с. 274)
- “Настройка использования управления громкостью через AirPlay/Bluetooth” (с. 175)

Воспроизведение музыки, сохраненной на флэш-накопителе USB

Воспроизведение контента флэш-накопителя USB

С помощью данного аппарата вы можете воспроизводить музыкальные файлы, сохраненные на флэш-накопителе USB.

1 Подключите флэш-накопитель USB к гнезду USB.

Аппарат (вид спереди)

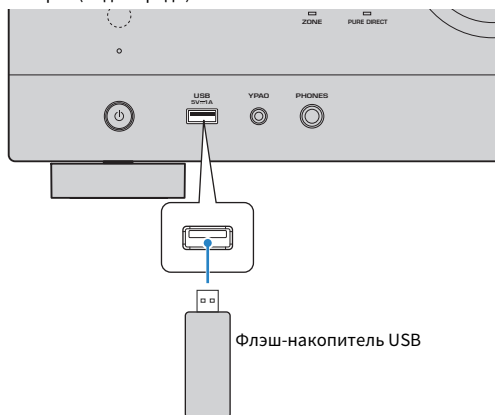

2 Выберите “USB” в качестве источника входного сигнала.

На телевизоре отобразится экран просмотра. Если воспроизведение происходит на флэш-накопителе USB, будет отображен экран воспроизведения.

3 Выберите объект.

Начнется воспроизведение, и будет отображен экран воспроизведения.

ПРИМЕЧАНИЕ

- Для возврата к верхнему уровню во время пребывания на экране просмотра, удерживайте RETURN.
- Для переключения режима просмотра/воспроизведения/выключения экрана нажмите DISPLAY.
- Если флэш-накопитель USB содержит много файлов, их загрузка может занять некоторое время. В этом случае на телевизоре появится “Загрузка...”.
- Останавливайте воспроизведение с флэш-накопителя USB перед его отключением от гнезда USB.
- Подключайте флэш-накопитель USB прямо к гнезду USB на аппарате. Не используйте кабельные удлинители.
- Аппарат не может заряжать флэш-накопитель USB, когда он находится в режиме ожидания.
- Можно настроить параметры воспроизведения в случайном порядке/повторного воспроизведения для контента.
- Вы можете зарегистрировать контент в виде ярлыков и иметь к ним прямой доступ.

Ссылки по теме

- “Названия элементов и функции компонентов экрана просмотра” (с. 119)
- “Названия элементов и функции компонентов экрана воспроизведения” (с. 118)
- “Настройка параметров воспроизведения в случайном порядке” (с. 173)
- “Настройка параметров повторного воспроизведения” (с. 174)
- “Сохранение избранного контента в качестве ярлыка” (с. 147)

Воспроизведение музыки, хранящейся на медиа-серверах (ПК/NAS)

Воспроизведение с музыкальных медиасерверов (ПК/NAS)

С помощью аппарата можно воспроизводить музыкальные файлы на медиасervere.

ПРИМЕЧАНИЕ

Необходимо заранее настроить параметры совместного использования носителей на каждом устройстве или программном обеспечении медиасerverа. Подробнее см. в инструкции по эксплуатации устройства или программного обеспечения.

1 Выберите “SERVER” в качестве источника входного сигнала.

На телевизоре отобразится экран просмотра. Если на медиасerverе выполняется воспроизведение музыкального файла, выбранного с аппарата, отобразится экран воспроизведения.

2 Выберите медиасerver.

3 Выберите объект.

Начнется воспроизведение, и будет отображен экран воспроизведения.

ПРИМЕЧАНИЕ

- Несколько раз нажмите кнопку NET для выбора источника входного сигнала.
- Для возврата к верхнему уровню во время пребывания на экране просмотра, удерживайте RETURN.
- Для переключения режима просмотра/воспроизведения/выключения экрана нажмите DISPLAY.
- Если звук прерывается при использовании беспроводного сетевого подключения, используйте проводное сетевое подключение.
- Можно настроить параметры воспроизведения в случайном порядке/повторного воспроизведения для контента.
- Также можно использовать Digital Media Controller (DMC) для управления воспроизведением.
- Вы можете зарегистрировать контент в виде ярлыков и иметь к ним прямой доступ.

Ссылки по теме

- “Названия элементов и функции компонентов экрана просмотра” (с. 119)
- “Названия элементов и функции компонентов экрана воспроизведения” (с. 118)
- “Настройка параметров воспроизведения в случайном порядке” (с. 173)
- “Настройка параметров повторного воспроизведения” (с. 174)
- “Настройка использования Digital Media Controller” (с. 272)
- “Сохранение избранного контента в качестве ярлыка” (с. 147)

Прослушивание интернет-радио

Выбор интернет-радиостанции

Выберите интернет-радиостанцию и начните воспроизведение.

1 Выберите “NET RADIO” в качестве источника входного сигнала.

На телевизоре отобразится экран просмотра.

2 Выберите объект.

Начнется воспроизведение, и будет отображен экран воспроизведения.

ПРИМЕЧАНИЕ

- Несколько раз нажмите кнопку NET для выбора источника входного сигнала.
- Для возврата к верхнему уровню во время пребывания на экране просмотра, удерживайте RETURN.
- Для переключения режима просмотра/воспроизведения/выключения экрана нажмите DISPLAY.
- Прием некоторых интернет-радиостанций может быть невозможен.
- В данном аппарате используется сервис airable.Radio, airable представляет собой службу airable GmbH.
- Сервис может быть изменен или прекращен без уведомления. Мы заранее просим вас отнестись с пониманием к тому, что Yamaha Corporation не несет за это ответственности.

Ссылки по теме

- “Добавление радиостанции “NET RADIO” в папку “Favorites”” (с. 176)
- “Названия элементов и функции компонентов экрана просмотра” (с. 119)
- “Названия элементов и функции компонентов экрана воспроизведения” (с. 118)

Прослушивание услуг потоковой передачи музыки

Прослушивание музыкального потокового сервиса

Вы можете наслаждаться прослушиванием музыкального контента, передаваемого различными потоковыми сервисами.

Для получения подробной информации о поддерживаемых музыкальных потоковых сервисах см. информацию о продуктах на веб-сайте Yamaha или в приложении MusicCast CONTROLLER.

Дополнительная информация о музыкальных потоковых сервисах также приведена на следующем веб-сайте.

<https://manual.yamaha.com/av/mc/ss/>

ПРИМЕЧАНИЕ

- В некоторых потоковых сервисах вам понадобится платное приложение. Подробнее см. на веб-сайте провайдера сервиса.
- Услуга может быть изменена или прекращена без уведомления. Мы заранее просим вас отнестись с пониманием к тому, что Yamaha Corporation не несет за это ответственности.

Ссылки по теме

- “Проверка информации о сети данного аппарата” (с. 268)
- “Добавление аппарата к сети MusicCast” (с. 86)

ПОЛЕЗНЫЕ ФУНКЦИИ

Функция таймера сна

Установка времени таймера сна

По прошествии установленного времени аппарат переключается в режим ожидания. Насколько раз нажмите кнопку SLEEP для установки времени таймера сна (120 мин, 90 мин, 60 мин, 30 мин, выкл). Когда таймер сна включен, на дисплее передней панели загорается индикатор таймера сна.



Функция SCENE

Выбор источника входного сигнала и избранных настроек одним нажатием (SCENE)

Функция СЦЕНА позволяет одним нажатием выбрать источник входного сигнала и настройки, сохраненные для соответствующей сцены. Можно сохранить следующие настройки.

[Поиск тега]#Q04 SCENE

- Управление по HDMI
- Вход
- Сохраненный контент
- Регулир. яркости
- Режим
- Звук
- Окружающий
- Громкость
- Синхрониз.
- Настройка колонок
- Блокировка зоны

Ссылки по теме

- “Выбор сохраненной сцены” (с. 144)
- “Сохранение сцены” (с. 146)

Выбор сохраненной сцены

Нажмите следующую кнопку на пульте ДУ, после чего будут напрямую выбраны источник входного сигнала и настройки, зарегистрированные для соответствующей сцены. Если аппарат находится в режиме ожидания, он включится автоматически.

- SCENE (1) - (4): цифровая кнопка (1-4)
- SCENE (5) - (8): цветная кнопка (RED, GREEN, YELLOW, BLUE)

[Поиск тега]#Q04 SCENE

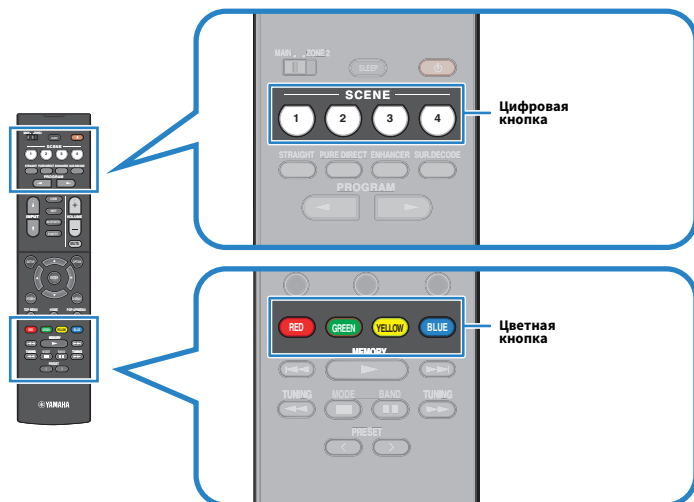

ПРИМЕЧАНИЕ

- Если вы хотите использовать цветные кнопки на пульте ДУ в качестве SCENE (5) - (8) функции SCENE, установите “Клав.дист.упр.цвет” в меню “Настройка” в “SCENE”.
- Вы также можете выбрать зарегистрированную сцену с 1 по 4, коснувшись SCENE (4 номера) на передней панели.
- Функция SCENE может быть выбрана для каждой зоны. Установите переключатель зоны на зону, для которой нужно выбрать зарегистрированную сцену, и нажмите цифровую кнопку.

По умолчанию для каждой сцены сохранен следующий источник входного сигнала. Вы также можете проверить другие сохраненные настройки в “Scene Настройка” в меню “Настройка”.

Основная зона

- SCENE (1): HDMI1
- SCENE (2): TUNER
- SCENE (3): AUDIO2
- SCENE (4): NET RADIO
- SCENE (5): HDMI2
- SCENE (6): HDMI3
- SCENE (7): TV
- SCENE (8): SERVER

Zone2

SCENE (1): AUDIO1

SCENE (2): TUNER

SCENE (3): AUDIO2

SCENE (4): NET RADIO

SCENE (5): AUDIO3

SCENE (6): AUDIO4

SCENE (7): USB

SCENE (8): SERVER

Ссылки по теме

- “Установка функций для цветных кнопок на пульте ДУ” (с. 259)
- “Выбор элементов для включения в качестве назначений сцены” (с. 231)

Сохранение сцены

Вы можете изменить настройку по умолчанию, назначенную для каждой кнопки SCENE. При выборе “NET”, “USB”, “Bluetooth” или “TUNER” для источника входного сигнала вы можете сохранить назначенную радиостанцию или контент.

[Поиск тега]#Q04 SCENE

- 1 Подготовьте настройки аппарата, которые нужно назначить для сцены.**
- 2 Удерживайте нужную кнопку SCENE на пульте ДУ до тех пор, пока не появится следующее сообщение.**
 - На дисплее передней панели: Завершение настройки
 - Телевизор: Setting Complete

Сохранение завершено.

ПРИМЕЧАНИЕ

- Рекомендуется сохранять сцену при воспроизведении контента, который нужно сохранить.
- Вы можете изменить название СЦЕНА, отображаемое на дисплее передней панели или телевизоре.
- Вы можете выполнить более подробные назначения сцен в пункте “Scene Настройка” в меню “Настройка”.
- Функция СЦЕНА может быть зарегистрирована в каждой зоне. Установите переключатель зоны на зону, для которой нужно сохранить сцену.
- Для использования управления по HDMI и синхронизированных операций необходимо выполнить настройки HDMI на аппарате.

Ссылки по теме

- “Выбор элементов для включения в качестве назначений сцены” (с. 231)
- “Переименование названия SCENE” (с. 232)
- “Настройка использования HDMI Контроль” (с. 202)
- “Включение/выключение питания зон” (с. 153)

Функция ярлыка

Сохранение избранного контента в качестве ярлыка

Вы можете сохранять любимый контент (например, музыку, хранящуюся на медиасerverах, и Интернет-радиостанции) в виде ярлыков.

- 1 Выполните воспроизведение песни или радиостанции, которую нужно сохранить.**
- 2 Удерживайте кнопку MEMORY в течение 3 секунд.**

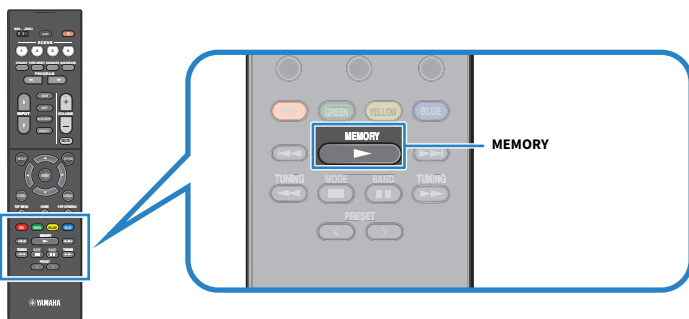

На дисплее передней панели появится “MEMORY”, номер ярлыка, для которого будет сохранен контент, и “Пусто”.

- 3 Нажмите MEMORY.**

На дисплее передней панели появится сохраненный номер ярлыка и индикация “Memorized”.

Сохранение завершено.

ПРИМЕЧАНИЕ

- Для установки номера ярлыка, под которым будет сохранен контент, воспользуйтесь PRESET для выбора номера ярлыка.
- Вы можете сохранить в качестве ярлыков до 40 видов контента.
- При выборе “NET RADIO” в качестве источника входного сигнала вы также можете воспользоваться функцией “Favorites” для сохранения Интернет-радиостанции, воспроизводимой в данный момент.
- Аппарат сохраняет Bluetooth или AirPlay в качестве источника входного сигнала. Сохранение отдельного содержимого невозможно.

Ссылки по теме

“Добавление радиостанции “NET RADIO” в папку “Favorites”” (с. 176)

Вызов сохраненного контента в качестве ярлыка

Вызовите сохраненный контент (например, музыку, хранящуюся на медиасерверах, и интернет-радиостанции), выбрав номер ярлыка.

1 Нажмите **BLUETOOTH**, **NET** или **USB**.

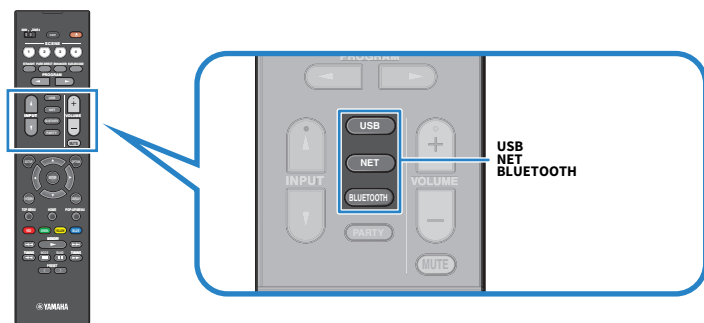

2 Нажмите **PRESET** для выбора нужного контента.

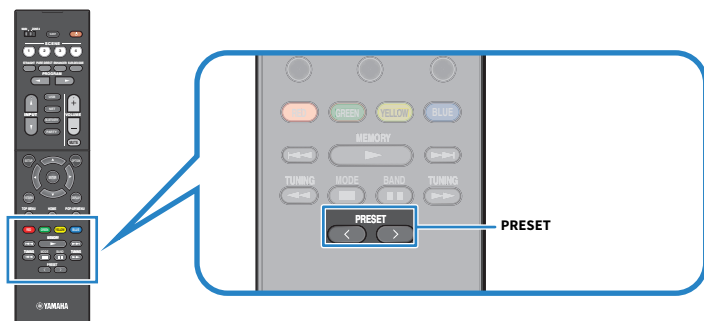

Начнется воспроизведение выбранного контента.

ПРИМЕЧАНИЕ

- Если сохраненный контент отсутствует, на дисплее передней панели отображается “Нет предустановок”.
- Сохраненный контент (песни и интернет-радиостанции) может отображаться в виде списка и легко удаляться с помощью MusicCast CONTROLLER на мобильном устройстве.

Ссылки по теме

“Использование MusicCast CONTROLLER” (с. 85)

ПРОСЛУШИВАНИЕ В НЕСКОЛЬКИХ КОМНАТАХ (ЗОНАХ)

Подготовка зон

Воспроизведение в нескольких комнатах (функция нескольких зон)

Вы можете воспроизводить источник входного сигнала в комнате, где установлен аппарат, и в другой комнате.

Вы можете использовать данный аппарат в соответствии со своими предпочтениями, например, когда один человек смотрит телевизор в гостиной (основная зона), другой может слушать радио в кабинете (Zone2).

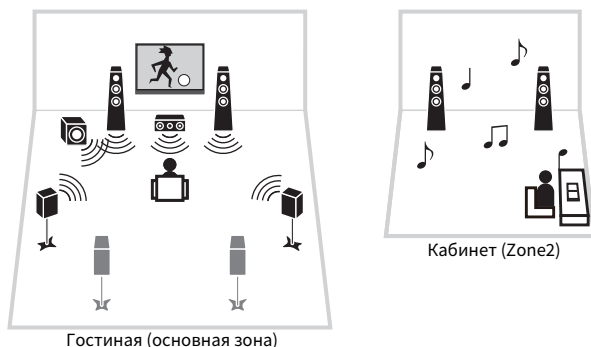

ПРИМЕЧАНИЕ

- Вы можете выбрать различные источники входного сигнала в комнате, где установлен аппарат (основная зона), и в другой комнате (зоне).
- Доступны два способа: использование внутреннего усилителя аппарата или использование внешнего усилителя.

Ссылки по теме

- “Примеры конфигурации нескольких зон” (с. 150)
- “Включение/выключение питания зон” (с. 153)
- “Основная процедура в зоне” (с. 154)

Примеры конфигурации нескольких зон

Вы можете наслаждаться музыкой с использованием колонок, расположенных в другой комнате.

■ Использование разъемов SPEAKERS

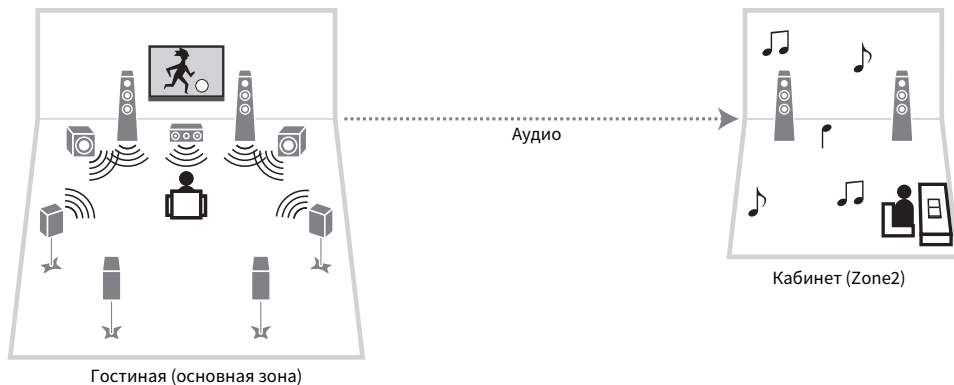

■ Использование гнезд ZONE OUT

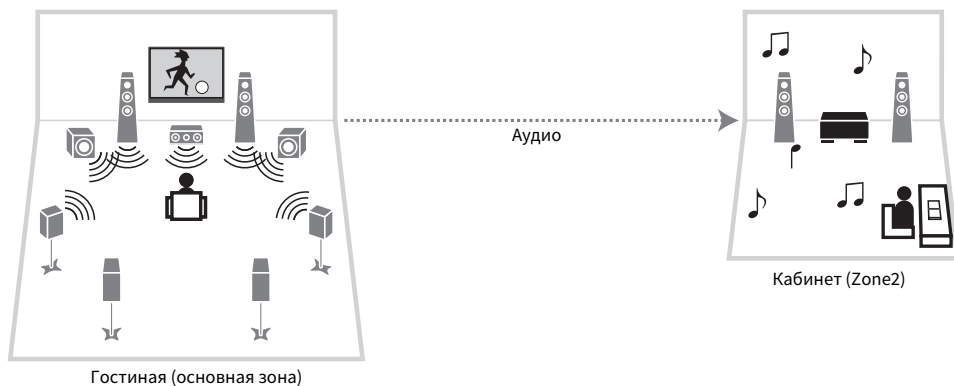

Ссылки по теме

“Подключение колонок зоны с помощью внутреннего усилителя аппарата” (с. 151)

Подключение колонок зоны

Подключение колонок зоны с помощью внутреннего усилителя аппарата

Подключите колонки зоны к аппарату с помощью акустических кабелей. И в соответствии с подключаемыми колонками измените настройку конфигурации.

УВЕДОМЛЕНИЕ

- Перед подключением колонок извлеките из настенной розетки переменного тока силовую кабель аппарата.

- 1** Подключите колонки к разъемам EXTRA SP1 или EXTRA SP2.
- 2** Установите “Назн.ус.мощн.” в меню “Настройка”.

Ссылки по теме

- “7.1 + 1 зона” (с. 57)
- “5.1.2 + 1 зона” (с. 59)
- “Настройка системы колонок” (с. 189)

Подключение колонок зоны с помощью внешнего усилителя

Подключите к аппарату внешний усилитель, размещенный в зоне, с помощью штырькового стереокабеля. Вы можете настраивать громкость для выходного сигнала зоны с помощью аппарата. При использовании внешнего усилителя с управлением громкостью установите “Громкость” в “Zone2” в меню “Настройка” в “Фиксиров.”.

УВЕДОМЛЕНИЕ

- Перед подключением внешнего усилителя извлеките из розетки переменного тока силовую кабель аппарата.

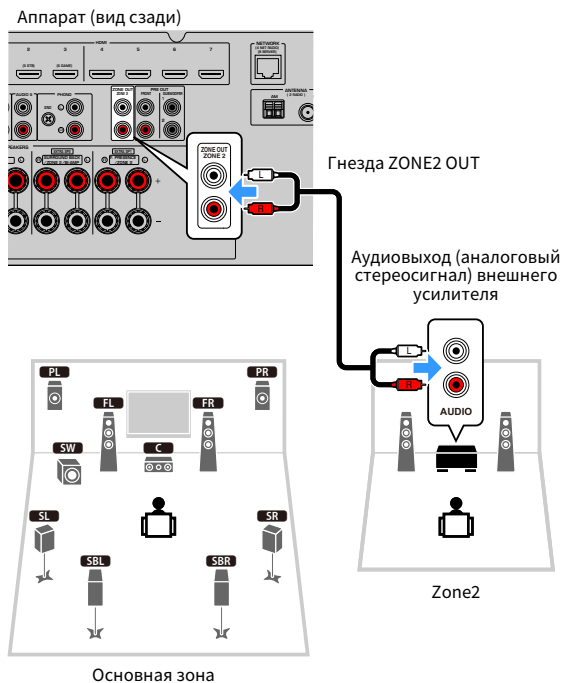

Ссылки по теме

“Настройка использования регулировок громкости для выхода зоны” (с. 234)

Управление зонами

Включение/выключение питания зон

Переключайте питание каждой зоны между положением включения и выключения.

1 Установите переключатель зоны на пульте ДУ на зону, которой нужно управлять.

2 Нажмите .

При каждом нажатии кнопки зону можно включать/выключать.

При включении зоны на передней панели загорается “ZONE”.

ПРИМЕЧАНИЕ

- Если все зоны выключены, аппарат переключится в режим ожидания.
- Вы можете переключать питание зоны в меню “Дисплей передней панели”.

Ссылки по теме

- “Названия и функции компонентов передней панели” (с. 23)
- “Установка питания каждой зоны в положение включения/режим ожидания” (с. 285)

Основная процедура в зоне

Основная процедура для воспроизведения в зоне состоит в следующем. Можно управлять зоной, выбранной с помощью переключателя зоны.

- 1 Включите зону.**
- 2 Включите внешние устройства, подключенные к аппарату.**
- 3 Воспользуйтесь кнопками выбора входа для выбора источника входного сигнала.**
- 4 Начните воспроизведение на внешнем устройстве или выберите радиостанцию.**
- 5 Нажмите VOLUME для регулировки громкости.**

УВЕДОМЛЕНИЕ

- Чтобы избежать неожиданного шума, никогда не воспроизводите диски DTS-CD в Зоне 2.

ПРИМЕЧАНИЕ

- Выбирать источники Bluetooth, USB-источники и сетевые источники отдельно для каждой зоны нельзя. Например, если выбрать “SERVER” для Зоны 2, когда для основной зоны выбрано “USB”, то источник входного сигнала для основной зоны также переключится на “SERVER”.
- Вход зоны автоматически переключится вместе с источником входного сигнала, выбранным в основной зоне, если “Main Zone Sync” выбрана в качестве входа зоны.
- При использовании внутреннего усилителя аппарата для настройки громкости зоны нажимайте VOLUME или MUTE.
- См. инструкцию по эксплуатации внешнего устройства.

Ссылки по теме

- “Включение/выключение питания зон” (с. 153)
- “Другая процедура в зоне” (с. 155)

Другая процедура в зоне

Другая процедура в каждой зоне выполняется следующим образом.

- Нажмите кнопку SCENE для выбора источника входного сигнала и настроек одним касанием.
- Для установки таймера сна (120 мин, 90 мин, 60 мин, 30 мин, выключено) нажимайте повторно SLEEP. Вывод зоны будет отключен через заданный период времени.
- Для включения функции Compressed Music Enhancer нажмите ENHANCER.

ПРИМЕЧАНИЕ

Для воспроизведения аудиосигнала DSD в зоне выберите “Main Zone Sync” в качестве источника входного сигнала для зоны или используйте режим вечеринки.

Ссылки по теме

- “Выбор источника входного сигнала и избранных настроек одним нажатием (SCENE)” (с. 143)
- “Наслаждение более мощным звуком источника аудиосигнала (компрессионный музыкальный усилитель)” (с. 111)
- “Прослушивание одних и тех же источников в нескольких зонах (режим вечеринки)” (с. 156)

Прослушивание одних и тех же источников в нескольких зонах (режим вечеринки)

Режим вечеринки позволяет воспроизводить во всех зонах ту же музыку, которая воспроизводится в основной зоне. В режиме вечеринки для всех зон автоматически выбирается стереовоспроизведение.

При каждом нажатии PARTY включается или выключается режим вечеринки.

Ссылки по теме

“Настройка переключения режима вечеринки на зону” (с. 243)

КОНФИГУРАЦИИ

Настройка аппарата

Использование меню

Данный аппарат оснащен следующими меню.

Меню “Опция”:

Вы можете выполнять настройки воспроизведения в соответствии с источником входного сигнала, воспроизводимым в данный момент. Управляйте этим меню, отображаемым на телевизоре, с помощью пульта ДУ.

Меню “Настройка”:

Вы можете настраивать различные функции аппарата. Управляйте этим меню, отображаемым на телевизоре, с помощью пульта ДУ.

Меню “Дисплей передней панели”:

Вы можете выполнять настройки системы аппарата. Управляйте этим меню, отображаемым на дисплее передней панели, с помощью передней панели.

ПРИМЕЧАНИЕ

- Меню “Опция” и меню “Настройка”, отображаемые на телевизоре, представляют собой независимые операции меню “Дисплей передней панели”.
- Вы можете управлять меню на телевизоре с помощью пульта ДУ, в то время как меню на дисплее передней панели вы можете управлять с помощью передней панели.

Ссылки по теме

- “Элементы меню Опция” (с. 160)
- “Элементы меню Настройка” (с. 180)
- “Пункты меню дисплея передней панели” (с. 283)

Настройка параметров воспроизведения для различных источников воспроизведения (меню Опция)

Основные операции меню Опция

Выполните следующую основную процедуру для управления меню “Опция”. Управляйте этим меню, отображаемым на телевизоре, с помощью пульта ДУ.

1 Нажмите OPTION.

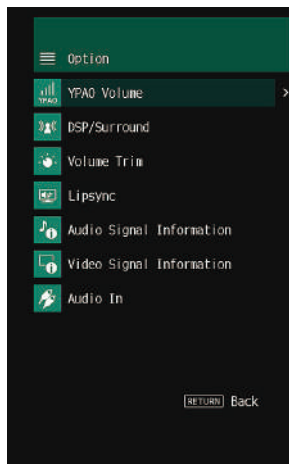
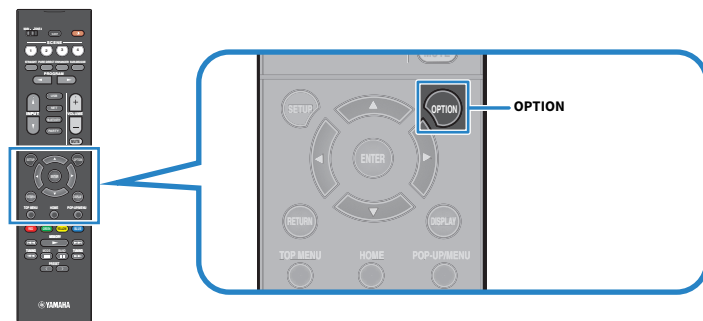

Экран телевизора

2 Выберите объект.

3 Выберите настройку.

4 Нажмите OPTION.

Настройка завершена.

КОНФИГУРАЦИИ > Настройка параметров воспроизведения для различных источников воспроизведения (меню Опция)

Ссылки по теме

“Настройки по умолчанию меню Опция” (с. 380)

Элементы меню Опция

Воспользуйтесь следующей таблицей для выполнения настроек на аппарате.

Элемент		Стр.
Громкость УРАО	Громкость УРАО	с. 161
	Adaptive DRC	с. 162
DSP/Тылы	Adaptive DSP Level	с. 163
	Music Enhancer	с. 164
Уровень входов	Уровень входа	с. 165
	Уровень сабвуфера	с. 166
Синхрониз.	Синхрониз.	с. 167
	Формат	с. 168
	Вход канала	с. 168
Инфо об аудиосигн.	Выход канала	с. 168
	Выборка	с. 168
	диалог	с. 168
	Видео Вход	с. 169
Инфо о видеосигн.	Видео Выход	с. 169
	Цветовой формат	с. 169
Аудиоввод	Аудиоввод	с. 170
Видео Выход	Видео Выход	с. 171
Автовоспроизведение		с. 172
Случай.выбор	Случай.выбор	с. 173
Повторн. воспр.	Повторн. воспр.	с. 174
Блокир. громкости	Блокировка	с. 175
Добав в Избранное		с. 176
Удал. из Избран.		с. 177

ПРИМЕЧАНИЕ

Доступные элементы меню меняются в зависимости от выбранного источника входного сигнала.

Автоматическая регулировка громкости в зависимости от результатов измерения УРАО

Автоматическая регулировка уровней высоких и низких частот в зависимости от громкости

Выбор того, нужно ли автоматически регулировать уровни высоких и низких частот в соответствии с громкостью. Если данная функция установлена в “Вкл.”, вы можете наслаждаться естественным звуком даже при низком уровне громкости. Громкость УРАО эффективно функционирует после измерения УРАО.

Меню опций

“Громкость УРАО” > “Громкость УРАО”

Настройки

Выкл.	Отключение параметра Громкость УРАО.
Вкл.	Включение параметра Громкость УРАО.

ПРИМЕЧАНИЕ

- Рекомендуется включить функцию “Громкость УРАО” и “Adaptive DRC” при низком уровне громкости во время прослушивания или в ночное время.
- “Громкость УРАО” автоматически устанавливается в “Вкл.” после измерения УРАО.

Ссылки по теме

- “Процесс конфигурации колонок” (с. 89)
- “Автоматическая регулировка динамического диапазона” (с. 162)
- “Основные операции меню Опция” (с. 158)

КОНФИГУРАЦИИ > Настройка параметров воспроизведения для различных источников воспроизведения (меню Опция)

Автоматическая регулировка динамического диапазона

Выбор того, следует ли автоматически регулировать динамический диапазон (от максимального до минимального) громкости. При установке данной функции в “Вкл.” ее можно использовать для воспроизведения звука с низким уровнем громкости ночью.

Меню опций

“Громкость YPAO” > “Adaptive DRC”

Настройки

Выкл.	Отключение автоматической регулировки динамического диапазона.
Вкл.	Автоматическая регулировка динамического диапазона.

ПРИМЕЧАНИЕ

Рекомендуется включить функцию “Громкость YPAO” и “Adaptive DRC” при низком уровне громкости во время прослушивания или в ночное время.

Ссылки по теме

- “Автоматическая регулировка уровней высоких и низких частот в зависимости от громкости” (с. 161)
- “Основные операции меню Опция” (с. 158)

Настройка DSP/окружающего звучания

Автоматическая регулировка уровня эффекта звукового поля

Выбор того, нужно ли автоматически регулировать уровень эффекта звуковой программы.

Меню опций

“DSP/Тылы” > “Adaptive DSP Level”

Настройки

Выкл.	Отключение автоматического регулирования уровня эффекта.
Вкл.	Автоматическая регулировка уровня эффекта в зависимости от результатов измерений УРАО и регулировок громкости.

Ссылки по теме

“Основные операции меню Опция” (с. 158)

КОНФИГУРАЦИИ > Настройка параметров воспроизведения для различных источников воспроизведения (меню Опция)

Настройка Compressed Music Enhancer

Выбор того, нужно ли использовать Compressed Music Enhancer. Вы можете также использовать ENHANCER на пульте ДУ для включения/выключения Compressed Music Enhancer.

Меню опций

“DSP/Тылы” > “Music Enhancer”

Настройки

Выкл.	Выключение Compressed Music Enhancer.
Вкл.	Включение Compressed Music Enhancer.

ПРИМЕЧАНИЕ

Данная настройка применяется отдельно к каждому источнику входного сигнала.

Ссылки по теме

- “Наслаждение более мощным звуком источника аудиосигнала (компрессионный музыкальный усилитель)” (с. 111)
- “Основные операции меню Опция” (с. 158)

КОНФИГУРАЦИИ > Настройка параметров воспроизведения для различных источников воспроизведения (меню Опция)

Корректировка разницы в громкости во время воспроизведения

Корректировка разницы в громкости между источниками входного сигнала

Корректировка разницы в громкости между источниками входного сигнала. Если вас не устраивает разница в громкости перед переключением между источниками входного сигнала, вы можете откорректировать ее с помощью этой функции.

Меню опций

“Уровень входов” > “Уровень входа”

Диапазон настр.

От -6,0 дБ до +6,0 дБ

ПРИМЕЧАНИЕ

Данная настройка применяется отдельно к каждому источнику входного сигнала.

Ссылки по теме

“Основные операции меню Опция” (с. 158)

КОНФИГУРАЦИИ > Настройка параметров воспроизведения для различных источников воспроизведения (меню Опция)

Регулировка громкости сабвуфера

Точная регулировка громкости сабвуфера.

Меню опций

“Уровень входов” > “Уровень сабвуфера”

Диапазон настр.

От -6,0 дБ до +6,0 дБ

Ссылки по теме

“Основные операции меню Опция” (с. 158)

Включение настройки Lipsync

Выбор того, нужно ли использовать регулировку, установленную в “Синхрониз.” в меню “Настройка”.

Меню опций

“Синхрониз.” > “Синхрониз.”

Настройки

Выкл.	Выключение настройки “Синхрониз.”.
Вкл.	Включение настройки “Синхрониз.”.

ПРИМЕЧАНИЕ

Данная настройка применяется отдельно к каждому источнику входного сигнала.

Ссылки по теме

- “Установка способа настройки функции Lipsync” (с. 221)
- “Основные операции меню Опция” (с. 158)

Проверка информации об аудиосигнале

Отображение информации об аудиосигнале.

Меню опций

“Инфо об аудиосигн.”

Формат	Аудиоформат входного сигнала
Вход канала	Число каналов источника во входном сигнале (фронтальных/окружающего звука/LFE) Например, “3/2/0.1” означает 3 фронтальных канала, 2 канала окружающего звука и канал LFE.
Выход канала	Число каналов вывода сигналов и разъемов колонок, через которые выводятся сигналы Например, “5.1.2” означает стандартный 5.1-канальный звук плюс 2 канала для верхних колонок.
Выборка	Число выборок в секунду во входном цифровом сигнале
диалог	Уровень нормализации диалогов во входном потоковом сигнале

ПРИМЕЧАНИЕ

С помощью информации “Output Channel” на дисплее передней панели можно также проверить, какие колонки выводят звук в данный момент.



Индикаторы

Ссылки по теме

- “Выбор информации о входе, отображаемой на дисплее передней панели” (с. 27)
- “Основные операции меню Опция” (с. 158)

КОНФИГУРАЦИИ > Настройка параметров воспроизведения для различных источников воспроизведения (меню Опция)

Проверка информации о видеосигнале

Отображение информации о видеосигналах.

Меню опций

“Инфо о видеосигн.”

Видео Вход	Тип и разрешение входного видеосигнала
Видео Выход	Тип и разрешение выходного видеосигнала
Цветовой формат	Формат цвета видеосигнала

Ссылки по теме

“Основные операции меню Опция” (с. 158)

Объединение гнезда аудиовхода с входным гнездом HDMI

Выбор гнезда аудиовхода для воспроизведения вместе с входным гнездом HDMI. Вы можете воспроизводить видеосигнал HDMI с аудиосигналом через гнездо аудиовхода, за исключением входного гнезда HDMI.

После выбора HDMI, который вы хотите установить в качестве источника входного сигнала, выберите гнездо аудиовхода в данном меню.

Меню опций

“Аудиоввод” > “Аудиоввод”

Настройки

AUDIO 1-5

Входные видео/аудиогнезда, доступные на аппарате

Выходные гнезда на видеоустройстве		Входные гнезда на аппарате	
Видео	Аудио	Видео	Аудио
HDMI	Цифровой оптический	HDMI 1-7	AUDIO 1
	Цифровой коаксиальный	HDMI 1-7	AUDIO 2
	Аналоговый стереокабель	HDMI 1-7	AUDIO 3-5

Ссылки по теме

“Основные операции меню Опция” (с. 158)

КОНФИГУРАЦИИ > Настройка параметров воспроизведения для различных источников воспроизведения (меню Опция)

Выбор источника видеосигнала, который будет отображаться с выбранным источником аудиосигнала

Выбор источника видеосигнала, который будет отображаться с выбранным источником аудиосигнала. Вы можете смотреть видео из разных источников, одновременно слушая радио и т.п.

Меню опций

“Видео Выход” > “Видео Выход”

Настройки

Выкл.	Видеосигнал не выводится.
HDMI 1-7	Вывод входного видеосигнала осуществляется через соответствующее гнездо видеовхода.

ПРИМЕЧАНИЕ

В меню “Видео Выход” вы можете выбрать источник видеосигнала, который будет отображаться при подаче только аудиосигнала, за исключением HDMI.

Ссылки по теме

“Основные операции меню Опция” (с. 158)

Настройка использования функции Auto Play

Выбор того, нужно ли использовать функцию автовоспроизведения в таком контенте, как потоковые сервисы.

Меню опций

“Автовоспроизведение”

Настройки

Выкл.	Отключение функции автовоспроизведения.
Вкл.	Автоматический запуск воспроизведения контента, воспроизводившегося последним.
Автомат.	Автоматический запуск воспроизведения контента, воспроизводившегося только вами во время установки аппарата в режим ожидания.

ПРИМЕЧАНИЕ

- Для некоторых источников входного сигнала вы не сможете выбрать “Вкл.” или “Автомат.”.
- Для некоторых источников входного сигнала или контента вы не сможете включить функцию автовоспроизведения.

Ссылки по теме

“Основные операции меню Опция” (с. 158)

КОНФИГУРАЦИИ > Настройка параметров воспроизведения для различных источников воспроизведения (меню Опция)

Настройка параметров воспроизведения в случайном порядке

Настройка параметров воспроизведения в случайном порядке.

Меню опций

“Случай.выбор” > “Случай.выбор”

Настройки

Выкл.	Включение или выключение функции воспроизведения в случайном порядке.
Вкл.	Воспроизведение песен текущего альбома (папки) в произвольном порядке.

ПРИМЕЧАНИЕ

Данный параметр доступен только в том случае, если в качестве источника входного сигнала выбрано “USB” или “SERVER”.

Ссылки по теме

“Основные операции меню Опция” (с. 158)

Настройка параметров повторного воспроизведения

Настройка параметров повторного воспроизведения.

Меню опций

“Повторн. воспр.” > “Повторн. воспр.”

Настройки

Выкл.	Выключение функции повторного воспроизведения.
Одну	Повторное воспроизведение текущей песни.
Все	Повторное воспроизведение всех песен в текущем альбоме (папке).

ПРИМЕЧАНИЕ

Данный параметр доступен только в том случае, если в качестве источника входного сигнала выбрано “USB” или “SERVER”.

Ссылки по теме

“Основные операции меню Опция” (с. 158)

КОНФИГУРАЦИИ > Настройка параметров воспроизведения для различных источников воспроизведения (меню Опция)

Настройка использования управления громкостью через AirPlay/Bluetooth

Выбор того, нужно ли использовать управление громкостью с устройств AirPlay и устройств Bluetooth. При установке в положение, отличное от “Выкл.”, вы можете отрегулировать громкость аппарата с устройств AirPlay и устройств Bluetooth.

Меню опций

“Блокир. громкости” > “Блокировка”

Настройки

Выкл.	Выключение управления громкостью с устройств AirPlay/Bluetooth.
Ограничено	Включение управления громкостью в ограниченном диапазоне (От -80 дБ до -20 дБ и отключение звука).
Полн.	Включение управления громкостью в полном диапазоне (От -80 дБ до +16,5 дБ и отключение звука).

ПРИМЕЧАНИЕ

Некоторые устройства Bluetooth могут не управлять громкостью аппарата.

Ссылки по теме

“Основные операции меню Опция” (с. 158)

КОНФИГУРАЦИИ > Настройка параметров воспроизведения для различных источников воспроизведения (меню Опция)

Добавление радиостанции “NET RADIO” в папку “Favorites”

При выборе “NET RADIO” в качестве источника входного сигнала вы можете сохранить воспроизводимую в данный момент радиостанцию в папку “Favorites”.

На экране воспроизведения текущая станция будет добавлена в папку “Favorites”.

На экране выбора станций, текущая станция, выбранная в списке, будет добавлена в папку “Favorites”.

Меню опций

“Добав в Избранное”

ПРИМЕЧАНИЕ

- Радиостанции, сохраненные в Избранном, отображаются с “★”.
- Вы можете сохранять интернет-радиостанции в виде ярлыков.

Ссылки по теме

- “Удаление радиостанции из папки “Favorites”” (с. 177)
- “Сохранение избранного контента в качестве ярлыка” (с. 147)

КОНФИГУРАЦИИ > Настройка параметров воспроизведения для различных источников воспроизведения (меню Опция)

Удаление радиостанции из папки “Favorites”

Удаление радиостанции из папки “Favorites”. На экране просмотра заранее выберите станцию, которую нужно удалить.

Меню опций

“Удал. из Избран.”

Настройка различных функций (меню Настройка)

Основные операции меню Настройка

Выполните следующую основную процедуру для управления меню “Настройка”. Управляйте этим меню, отображаемым на телевизоре, с помощью пульта ДУ.

1 Нажмите SETUP.

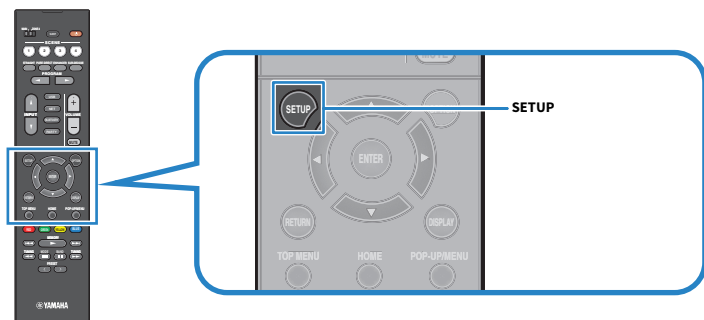

2 Выберите меню.

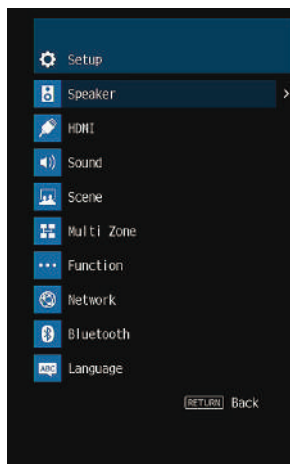

3 Выберите объект.

4 Выберите настройку.

5 Нажмите SETUP.

Настройка завершена.

ПРИМЕЧАНИЕ

- Если доступно новое обновление встроенного программного обеспечения, появится экран сообщения.
- Если доступно новое обновление встроенного программного обеспечения, появится значок конверта (✉) в меню “Настройка”.

Ссылки по теме

- “Обновление встроенного программного обеспечения аппарата через сеть” (с. 299)
- “Настройки по умолчанию меню Настройка” (с. 381)

Элементы меню Настройка

Настройки колонок

Элемент	Стр.
Назн. ус. мощн.	с. 189
Сабвуфер	с. 190
Фронт	с. 191
Центр	с. 191
Тылы	с. 191
Центр. тылы	с. 191
Конфигурация	присут. с. 191
	Расположение с. 192
	Кроссовер с. 193
	Сабв. Фаза с. 194
	Сверхниз. част. с. 195
	Virtual CINEMA FRONT с. 196
Дистанция	с. 197
Уровень	с. 198
Эквалайзер	с. 199
Импеданс колонки	с. 200
Тест сигнал	с. 201

Настройки HDMI

Элемент	Стр.
HDMI Контроль	с. 202
Аудио Выход	с. 203
В режим ожидания	с. 204
Высококачест. 4K	с. 205
Версия HDCP	с. 206
Синх. в реж. ожид.	с. 207
ARC	с. 208
Формат видео HDMI	с. 209

Настройки звука

Элемент	Стр.
Регулировка тона	с. 210
Параметр DSP	(звуковая программа) с. 211
Surround Decoder	Surround Decode с. 213
	Разворот с. 214
	Образ центра с. 215
	Уровень с. 216
All-Channel Stereo	Фронт. / Тыл. баланс с. 217
	Лев. / Прав. баланс с. 218
	Высотный баланс с. 219
	Режим моно с. 220
Синхрониз.	выбор с. 221
	Настройка с. 222
диалог	Громкость диалога с. 223
	Переименовать автоматически с. 224
	Dialogue Lift с. 225
Громкость	Динамич. диапазон с. 226
	Макс. громкость с. 227
	Начальн. Громкость с. 228
Виртуальная колонка	VSBS с. 229
Режим DTS	с. 230

Настройки сцены

Элемент	Стр.
Scene Настройка	с. 231
Переименовать сцену	с. 232

Настройки нескольких зон

Элемент		Стр.	
Информация		с. 233	
(зона)	Громкость	Громкость	с. 234
		Максимальная громкость	с. 235
		Начальная громкость	с. 236
		Лев. / Прав. баланс	с. 237
		Моно	с. 238
	Режим звука	Music Enhancer	с. 239
		Сверхниз. част.	с. 240
		Регулировка тона	с. 241
	Задержка аудио	Задержка аудио	с. 242
	Режим вечеринки		с. 243
Зоне Переименов.		с. 244	

Настройки функций

Элемент	Стр.		
Настройки входа	Переименовать вход	с. 245	
	Пропуск входа	с. 247	
	Аудиовход ТВ	с. 248	
Пропуск DSP		с. 249	
Триггер. Выход	Режим триггера	с. 250	
	Целевая Zone	с. 253	
Польз. Интерфейс	Регулир. яркости	с. 254	
	Громкость	с. 255	
	Настройки дисплея	информационные сообщения	с. 256
		Позиция	с. 257
		Звук касания	с. 258
		Клав.дист.упр.цвет	с. 259
		Блокировка памяти	с. 260
ЕСО	Авто режим ожид.	с. 261	
	Режим Есо	с. 262	
Тюнер	Шаг частоты	с. 263	
Инициализация		с. 264	
Резервное копирование/Восст.		с. 265	
Обновление ПО		с. 267	

Настройки сети

Элемент	Стр.
Информация	с. 268
Сетевое подкл.	с. 269
IP адрес	с. 271
Контроль DMC	с. 272
Сеть режим ожидания	с. 273
Имя сети	с. 274
Бл. MusicCast Link	с. 275

Настройки Bluetooth

Элемент	Стр.	
Bluetooth	с. 276	
Получение аудио	Отключение	с. 277
	Bluetooth реж.ож.	с. 278
Отправка аудио	Передачик	с. 279
	Поиск устройства	с. 280

Настройка языка

Элемент	Стр.
Язык	с. 281

Настройка параметров колонок

Настройка системы колонок

Выбор настройки в соответствии с подключенными колонками.

Меню настроек

“Колонка” > “Назн.ус.мощн.”

Настройки

Основные	Обычная акустическая система.
7.1 +1Zone	Колонки зоны в дополнение к системе 7.1 в основной зоне.
5.1.2 +1Zone	Колонки зоны в дополнение к системе 5.1.2. в основной зоне.
BI-AMP	Фронтальные колонки, поддерживающие соединение с двухканальным усилением.

Ссылки по теме

- “BI-AMP” (с. 61)
- “Подключение колонок зоны с помощью внутреннего усилителя аппарата” (с. 151)
- “Основные операции меню Настройка” (с. 178)

Настройка использования сабвуфера

Выберите настройку в соответствии с использованием сабвуфера.

Меню настроек

“Колонка” > “Конфигурация” > “Сабвуфер”

Настройки

Используй.	Подключен один или два сабвуфера. Аудиосигнал канала LFE (низкочастотный эффект) и низкочастотные компоненты других каналов будут воспроизводиться сабвуфером.
Нет	Сабвуфер не подключен. Низкочастотные компоненты будут воспроизводиться фронтальными колонками.

Ссылки по теме

“Основные операции меню Настройка” (с. 178)

Настройка использования каждой колонки и ее размера

Выбор настройки в соответствии с использованием и размером колонок.

Меню настроек

“Колонка” > “Конфигурация” > (колонка)

Настройки

Маленькие	Небольшие колонки. Как правило, диаметр вуфера не превышает 16 см. Низкочастотные компоненты будут воспроизводиться сабвуфером (действия по настройке приведены в разделе “Кроссовер”).
Большие	Большие колонки. Как правило, диаметр вуфера превышает 16 см. Данная колонка будет воспроизводить все частотные компоненты.
Нет	Колонка не подключена. Аудиосигнал канала колонки, для которой установлено “Нет”, будет воспроизводиться другими колонками.

ПРИМЕЧАНИЕ

- Размер колонки фронтальных колонок автоматически устанавливается в “Большие” при установке “Сабвуфер” в меню “Настройка” в “Нет”.
- Не забудьте подключить левую и правую фронтальные колонки.

Ссылки по теме

- “Установка частоты разделения низкочастотных компонентов” (с. 193)
- “Настройка использования сабвуфера” (с. 190)
- “Основные операции меню Настройка” (с. 178)

■ Если колонка в типе колонки не подключена

Тип колонки “Конфигурация”, в котором колонка не подключена, в “Колонка” устанавливается в “Нет”. Аудиосигнал ее канала будет воспроизводиться другими колонками.

- Аудиосигнал центрального канала
Аудиосигнал центрального канала будет воспроизводиться фронтальными колонками.
- Аудиосигнал канала окружающего звука
Аудиосигнал канала окружающего звука будет воспроизводиться фронтальными колонками. В этом случае работает Virtual CINEMA DSP.
- Аудиосигнал тылового канала окружающего звука
Аудиосигнал тылового канала окружающего звука будет воспроизводиться колонками окружающего звука и сабвуфером (или фронтальными колонками).
- Аудиосигнал канала присутствия
Аудиосигнал канала присутствия будет воспроизводиться колонками окружающего звука и сабвуфером (или фронтальными колонками).

Установка схемы расположения фронтальных колонок присутствия

Эта настройка определяет схему расположения фронтальных колонок присутствия, если они используются. Эта настройка способствует оптимизации эффекта звукового поля.

Меню настроек

“Колонка” > “Конфигурация” > “Расположение”

Настройки

Высота фронт.	Фронтальные колонки присутствия установлены на стене с передней стороны.
Навесн.	Фронтальные колонки присутствия установлены на потолке.
Dolby Enabled SP	В качестве фронтальных колонок присутствия используются колонки Dolby Enabled.

Ссылки по теме

- “Настройка использования каждой колонки и ее размера” (с. 191)
- “Схема расположения фронтальных колонок присутствия” (с. 364)
- “Основные операции меню Настройка” (с. 178)

Установка частоты разделения низкочастотных компонентов

Установка нижнего предела низкочастотных компонентов, которые могут быть выведены через колонки, для которых установлен размер “Маленькие”.

Звук с частотой ниже заданного значения будет выводиться через сабвуфер или фронтальные колонки.

Меню настроек

“Колонка” > “Конфигурация” > “Кроссовер”

Настройки

40 Hz, 60 Hz, 80 Hz, 90 Hz, 100 Hz, 110 Hz, 120 Hz, 160 Hz, 200 Hz

ПРИМЕЧАНИЕ

Если на сабвуфере можно регулировать громкость и частоту кроссовера, установите громкость на половину, а частоту кроссовера на максимум.

Ссылки по теме

- “Настройка использования каждой колонки и ее размера” (с. 191)
- “Основные операции меню Настройка” (с. 178)

Установка фазы сабвуфера

Установка фазы сабвуфера. В случае недостаточного басового звука переключите фазу сабвуфера.

Меню настроек

“Колонка” > “Конфигурация” > “Сабв. Фаза”

Настройки

Нормальная	Фаза сабвуфера не реверсируется.
Инвертир.	Фаза сабвуфера реверсируется.

Ссылки по теме

- “Настройка использования сабвуфера” (с. 190)
- “Основные операции меню Настройка” (с. 178)

Настройка использования Extra Bass

Для усиления басового звука используется Extra Bass. При установке данной функции в “Вкл.” вы можете наслаждаться достаточными басовыми звуками независимо от размера фронтальных колонок и наличия или отсутствия сабвуфера.

Меню настроек

“Колонка” > “Конфигурация” > “Сверхниз. част.”

Настройки

Выкл.	Выключение Сверхниз. част.
Вкл.	Включение Сверхниз. част.

Ссылки по теме

“Основные операции меню Настройка” (с. 178)

Настройка использования Virtual CINEMA FRONT

Выберите, нужно ли использовать Virtual CINEMA FRONT.

Меню настроек

“Колонка” > “Конфигурация” > “Virtual CINEMA FRONT”

Настройки

Выкл.	Выключение Virtual CINEMA FRONT.
Вкл.	Включение Virtual CINEMA FRONT.

ПРИМЕЧАНИЕ

Данная настройка недоступна, если для “Тылы” в меню “Настройка” установлено “Нет”.

Ссылки по теме

- “Воспроизведение с эффектом окружающего звука с помощью 5 фронтальных колонок (Virtual CINEMA FRONT)” (с. 105)
- “Настройка использования каждой колонки и ее размера” (с. 191)
- “Основные операции меню Настройка” (с. 178)

Установка расстояния между каждой колонкой и положением прослушивания

Установка дистанции таким образом, чтобы звуки от колонок одновременно достигали положения прослушивания.

Меню настроек

“Колонка” > “Дистанция” > (колонка)

Диапазон настр.

От 0,30 м до 24,00 м

ПРИМЕЧАНИЕ

Выберите единицы измерения расстояния “Метры” или “Футы” в “Ед.измерения”.

Ссылки по теме

- “Настройка использования каждой колонки и ее размера” (с. 191)
- “Основные операции меню Настройка” (с. 178)

Регулировка громкости каждой колонки

Регулировка громкости каждой колонки в соответствии с положением прослушивания.

Меню настроек

“Колонка” > “Уровень” > (колонка)

Диапазон настр.

От -10,0 дБ до +10,0 дБ

ПРИМЕЧАНИЕ

Вывод тестового сигнала помогает отрегулировать баланс колонки.

Ссылки по теме

- “Настройка использования каждой колонки и ее размера” (с. 191)
- “Вывод тестовых сигналов” (с. 201)
- “Основные операции меню Настройка” (с. 178)

Настройка эквалайзера

Выбор типа эквалайзера и регулировка тона.

Меню настроек

“Колонка” > “Эквалайзер” > “Выбор EQ”

Настройки

GEQ	Регулировка эквалайзера вручную.
УРАО:Усреднен.	Регулировка каждой колонки для достижения одинаковых характеристик.
УРАО:По фронту	Регулировка каждой колонки для достижения характеристик, одинаковых с фронтальными колонками.
УРАО:Натурал.	Регулировка каждой колонки для достижения характеристик, одинаковых с пониженным диапазоном высоких частот.
Выкл.	Эквалайзер не используется.

При выборе “GEQ”

- 1 Выберите “Канал”, а затем выберите канал нужной колонки.**
- 2 Выберите нужный диапазон (частоту) и отрегулируйте усиление.**
Диапазон настр.
От -6,0 дБ до +6,0 дБ
- 3 Нажмите SETUP.**

Настройка завершена.

ПРИМЕЧАНИЕ

- Вывод тестового сигнала помогает отрегулировать эквалайзер путем воспроизведения его эффекта
- “УРАО:Усреднен.”, “УРАО:По фронту”, и “УРАО:Натурал.” доступны только после выполнения УРАО.

Ссылки по теме

- “Вывод тестовых сигналов” (с. 201)
- “Процесс конфигурации колонок” (с. 89)
- “Основные операции меню Настройка” (с. 178)

Изменение значения импеданса колонок

Установка настроек сопротивления колонок аппарата в зависимости от сопротивления подключенных колонок.

Меню настроек

“Колонка” > “Импеданс колонки”

Настройки

6Ω мин	Для колонок 6 Ом и выше. Можно также подключить колонки на 4 Ом в качестве фронтальных колонок.
8Ω мин	Для колонок 8 Ом и выше.

Ссылки по теме

“Основные операции меню Настройка” (с. 178)

Вывод тестовых сигналов

Вывод тестового сигнала во время регулировки баланса колонок или эквалайзера путем воспроизведения его эффекта.

Меню настроек

“Колонка” > “Тест сигнал”

Настройки

Выкл.	Тестовые тональные сигналы не выводятся.
Вкл.	Вывод тестовых сигналов.

Ссылки по теме

“Основные операции меню Настройка” (с. 178)

Конфигурация настроек HDMI

Настройка использования HDMI Контроль

Выбор того, нужно ли использовать управление по HDMI, чтобы управлять устройствами с поддержкой управления по HDMI.

Меню настроек

“HDMI” > “HDMI Контроль”

Настройки

Выкл.	Выключение управления по HDMI.
Вкл.	Включение управления HDMI. Применение настроек в “Синх. в реж. ожид.” и “ARC”.

ПРИМЕЧАНИЕ

После подключения устройств с поддержкой управления по HDMI необходимо выполнить настройку связи для управления по HDMI.

Ссылки по теме

“Основные операции меню Настройка” (с. 178)

Настройка вывода аудиосигнала HDMI через колонки телевизора

Выбор того, нужно ли выводить аудиосигнал HDMI через колонки телевизора, подключенного через гнездо HDMI OUT.

Меню настроек

“HDMI” > “Аудио Выход”

Настройки

Выкл.	Выключение вывода аудиосигнала через телевизор.
Вкл.	Включение вывода аудиосигнала через телевизор.

ПРИМЕЧАНИЕ

Данная настройка доступна только в том случае, если для “HDMI Контроль” в меню “Настройка” установлено “Выкл.”.

Ссылки по теме

- “Настройка использования HDMI Контроль” (с. 202)
- “Основные операции меню Настройка” (с. 178)

Настройка использования HDMI Standby Through

Выбор того, нужно ли выводить видео/аудиосигналы, подаваемые через гнезда HDMI, на телевизор, когда аппарат находится в режиме ожидания.

Меню настроек

“HDMI” > “В режим ожидания”

Настройки

Выкл.	Видеосигналы не выводятся на телевизор.
Вкл.	Видео/аудиосигналы выводятся на телевизор. Аппарат потребляет больше электроэнергии, чем при выборе “Выкл.” или “Автомат.”.
Автомат.	Автоматически определяет, выводить ли видео/аудиосигналы, в зависимости от статуса подключенного устройства.

ПРИМЕЧАНИЕ

Настройка “Выкл.” недоступна для выбора, если “HDMI Контроль” установлен в положение “Вкл.”.

Ссылки по теме

- “Настройка использования HDMI Контроль” (с. 202)
- “Основные операции меню Настройка” (с. 178)

Настройка использования масштабирования 4K видеосигнала HDMI

Выбор того, нужно ли использовать масштабирование 4K видеосигнала HDMI. При установке данной функции в “Вкл.” контент 1080p отображается с разрешением 4K.

Меню настроек

“HDMI” > “Высококачест. 4K”

Настройки

Выкл.	Выключение масштабирования 4K.
Вкл.	Включение масштабирования 4K.

Ссылки по теме

“Основные операции меню Настройка” (с. 178)

Установка версии HDCP, используемой на входных гнездах HDMI

Выбор версии HDCP входных гнезд HDMI. В случае необходимости вы можете установить данную функцию для просмотра видеоконтента 4K. Данная настройка применяется отдельно к каждому входному гнезду HDMI.

Меню настроек

“HDMI” > “Версия HDCP” > (вход HDMI)

Настройки

Автомат.	Автоматическая установка версии HDCP в зависимости от контента.
1.4	Установка всегда версии HDCP 1.4.

Ссылки по теме

“Основные операции меню Настройка” (с. 178)

Связывание режимов ожидания аппарата и телевизора

Выбор того, нужно ли использовать управление по HDMI для связывания режима ожидания аппарата с питанием телевизора, когда для “HDMI Контроль” в меню “Настройка” установлено “Вкл.”.

Меню настроек

“HDMI” > “Синх. в реж. ожид.”

Настройки

Выкл.	Не связывать режим ожидания аппарата.
Вкл.	Аппарат переводится в режим ожидания при выключении телевизора.
Автомат.	Аппарат переводится в режим ожидания при выключении телевизора, только если аппарат получает аудиосигнал телевизора или сигнал HDMI.

Ссылки по теме

- “Настройка использования HDMI Контроль” (с. 202)
- “Основные операции меню Настройка” (с. 178)

Настройка использования ARC

Выбор того, нужно ли выводить аудиосигнал телевизора на колонки, подключенные к аппарату, при установке “HDMI Контроль” в меню “Настройка” в “Вкл.”.

Меню настроек

“HDMI” > “ARC”

Настройки

Выкл.	Выключение ARC.
Вкл.	Включение ARC.

ПРИМЕЧАНИЕ

Обычно нет необходимости изменять “Вкл.” (настройка по умолчанию). В случае воспроизведения шумов из-за того, что поступающие на устройство телевизионные аудиосигналы не поддерживаются устройством, установите “Выкл.”. И используйте колонки телевизора.

Ссылки по теме

- “Настройка использования HDMI Контроль” (с. 202)
- “Основные операции меню Настройка” (с. 178)

Установка формата сигнала HDMI 4K

Выбор формата входных и выходных сигналов аппарата, когда к нему подключен телевизор и воспроизводящее устройство с поддержкой HDMI 4K. Данная настройка применяется отдельно к каждому входному гнезду HDMI.

Меню настроек

“HDMI” > “Формат видео HDMI” > (вход HDMI)

Настройки

Режим 1	Ввод/вывод сигналов 4K, показанных в следующей таблице.
Режим 2	Ввод/вывод сигналов 4K, показанных в следующей таблице.

Формат

		Режим 1			Режим 2		
		8 бит	10 бит	12 бит	8 бит	10 бит	12 бит
4K/60, 50 Гц	RGB 4:4:4	✓	–		–		
	YCbCr 4:4:4	✓	–		–		
	YCbCr 4:2:2	✓			–		
	YCbCr 4:2:0	✓		✓	–		
4K/30, 25, 24 Гц	RGB 4:4:4	✓		✓	–		
	YCbCr 4:4:4	✓		✓	–		
	YCbCr 4:2:2	✓		✓			

ПРИМЕЧАНИЕ

- В зависимости от подключенного устройства или кабелей HDMI видео может отображаться неправильно при выборе “Режим 1”. В этом случае выберите значение “Режим 2”.
- В случае выбора “Режим 1” используйте кабель Premium High Speed HDMI Cable или кабель Premium High Speed Cable с Ethernet.

Ссылки по теме

“Основные операции меню Настройка” (с. 178)

Настройка параметров звука

Регулировка тона выводимого звука

Регулировка отдельно уровня высокочастотного (Treble) и низкочастотного (Bass) диапазона.

Меню настроек

“Звук” > “Регул. тона”

Диапазон настр.

От -6,0 дБ до +6,0 дБ

ПРИМЕЧАНИЕ

- Если оба значения “Высокие частоты” и “Басы” равны 0,0 дБ, появится индикация “Bypass”.
- Если установить предельное значение, звук может не соответствовать звуку, выводящемуся через другие каналы.
- Аудиовыход фронтальных колонок, центральной колонки и сабвуферов можно регулировать.

Ссылки по теме

“Основные операции меню Настройка” (с. 178)

Регулировка уровня эффекта звукового поля

Регулировка уровня эффекта звуковой программы для усиления или ослабления эффекта звукового поля.

Выберите звуковую программу и нажмите ENTER для регулировки.

Меню настроек

“Звук” > “Параметр DSP” > (звуковая программа)

Диапазон настр.

Элемент	Функция	Настройки
Уровень DSP	Регулировка уровня эффекта звуковой программы (для усиления или ослабления эффекта звукового поля).	-6 дБ – +3 дБ
Начальная задержка	Регулировка задержки между прямым звуком и формированием звукового поля присутствия. Более высокое значение замедляет генерирование звукового поля, а более низкое значение ускоряет его. Звуковое поле присутствия создается с передней стороны.	1 мс – 99 мс
Площадь помещения	Регулировка эффекта расширения звукового поля присутствия. Более высокое значение усиливает эффект расширения, а более низкое значение уменьшает его. Звуковое поле присутствия создается с передней стороны.	0,1 – 2,0
Жизненность	Регулировка потерь звукового поля присутствия. Более высокое значение усиливает отражающую способность, а более низкое значение ослабляет ее. Звуковое поле присутствия создается с передней стороны.	0 – 10
Время реверберации	Регулировка времени затухания реверберирующего звука. Более высокое значение усиливает реверберирующий звук, а более низкое значение создает чистый звук.	1,0 с – 5,0 с
Задержка реверберации	Регулировка задержки между прямым звуком и формированием реверберирующего звука. Более высокое значение замедляет генерирование реверберирующего звука, а более низкое значение ускоряет его.	0 мс – 250 мс
Уровень реверберации	Регулировка громкости реверберирующего звука. Более высокое значение усиливает реверберирующий звук, а более низкое значение ослабляет его.	0% – 100%
Начальная задержка тыл	Регулировка задержки между прямым звуком и формированием звукового поля окружающего звука. Более высокое значение замедляет генерирование звукового поля, а более низкое значение ускоряет его. Поле окружающего звука создается с задней стороны справа и слева.	1 мс – 49 мс
Площадь. тыл. звук. поля.	Регулировка эффекта расширения звукового поля окружающего звука. Более высокое значение усиливает эффект расширения, а более низкое значение уменьшает его. Поле окружающего звука создается с задней стороны справа и слева.	0,1 – 2,0
Жизненность, тыл. звук. поля.	Регулировка потерь звукового поля окружающего звука. Более высокое значение усиливает отражающую способность, а более низкое значение ослабляет ее. Поле окружающего звука создается с задней стороны справа и слева.	0 – 10

Элемент	Функция	Настройки
Начальная задержка ц.тыл. каналов.	<p>Регулировка задержки между прямым звуком и формированием звукового поля тылового окружающего звука. Более высокое значение замедляет генерирование звукового поля, а более низкое значение ускоряет его.</p> <p>Звуковое поле тылового окружающего звука создается с задней стороны.</p>	1 мс – 49 мс
Площадь звук. поля присутствия	<p>Регулировка эффекта расширения звукового поля тылового окружающего звука. Более высокое значение усиливает эффект расширения, а более низкое значение уменьшает его.</p> <p>Звуковое поле тылового окружающего звука создается с задней стороны.</p>	0,1 – 2,0
Жизненность звук. поля присутствия	<p>Регулировка потерь звукового поля тылового окружающего звука. Более высокое значение усиливает отражающую способность, а более низкое значение ослабляет ее.</p> <p>Звуковое поле тылового окружающего звука создается с задней стороны.</p>	0 – 10

ПРИМЕЧАНИЕ

Доступные параметры настройки и значения установки варьируются в зависимости от звуковой программы.

Ссылки по теме

- “Использование эффектов звукового поля, оптимизированных для определенного типа контента” (с. 102)
- “Основные операции меню Настройка” (с. 178)

Выбор декодера окружающего звучания, который будет использоваться в программе

Выбор декодера окружающего звука. Он используется в случае выбора “Surround Decode” с помощью PROGRAM на пульте ДУ.

Меню настроек

“Звук” > “Surround Decoder” > “Surround Decode”

Настройки

Auto	Использование декодера, автоматически выбранного источником входного сигнала. Для источников сигнала DTS выбирается декодер DTS Neural:X, а для других источников выбирается декодер Dolby Surround.
 Dsur	Dolby Surround декодер. Расширяет звук, используя метод, оптимизированный для компоновки установленных динамиков. При воспроизведении основанного на объектах аудиосигнала (например, контента Dolby Atmos) воспроизводится реальное акустическое пространство (включая верхнее).
Neural:X	DTS Neural:X декодер. Расширяет звук, используя метод, оптимизированный для компоновки установленных динамиков. При воспроизведении основанного на объектах аудиосигнала (например, контента DTS:X) воспроизводится реальное акустическое пространство (включая верхнее).
Neo:6 Cinema	Декодер DTS Neo:6 (или декодер DTS-ES Matrix). Он подходит для фильмов. Звуки будут выводиться через колонки окружающего звука/тыловые колонки окружающего звука.
Neo:6 Music	Декодер DTS Neo:6 (или декодер DTS-ES Matrix). Он подходит для музыки. Звуки будут выводиться через колонки окружающего звука/тыловые колонки окружающего звука.

ПРИМЕЧАНИЕ

- Вы можете настраивать параметры декодера окружающего звука.
- Выбранный декодер окружающего звука может не работать для некоторых источников входного сигнала.
- При потоковой передаче контента Dolby по сети рекомендуется использовать Dolby Surround.
- Декодер Neural:X не работает с сигналами Dolby Digital Plus или Dolby TrueHD. Выберите “Auto” или “ Dsur” для этих сигналов.
- В случае выбора декодера Dolby Surround или декодера Neural:X виртуальная обработка окружающего звука не работает.

Ссылки по теме

- “Настройка использования Center Spread” (с. 214)
- “Регулировка локализации центра (эффект расширения) центрального звукового поля” (с. 215)
- “Основные операции меню Настройка” (с. 178)

Настройка использования Center Spread

Выбор того, нужно ли расширять сигналы центрального канала от 2-канального источника влево и вправо при выборе “ Dsur” для декодера окружающего звука.

Меню настроек

“Звук” > “Surround Decoder” > “Разворот”

Настройки

Выкл.	Отключение Center Spread.
Вкл.	Включение Center Spread.

ПРИМЕЧАНИЕ

В случае слишком сильного центрального звука установите эту функцию в положение “Вкл.”.

Ссылки по теме

- “Выбор декодера окружающего звучания, который будет использоваться в программе” (с. 213)
- “Основные операции меню Настройка” (с. 178)

Регулировка локализации центра (эффект расширения) центрального звукового поля

Настройка локализации центра (эффекта расширения) фронтального звукового поля при выборе “Neo:6 Music” для декодера окружающего звука. При увеличении этого значения локализация центра усиливается (эффект расширения снижается), а при уменьшении локализация центра ослабляется (эффект расширения увеличивается).

Меню настроек

“Звук” > “Surround Decoder” > “Образ центра”

Диапазон настр.

от 0,0 до 1,0

Ссылки по теме

- “Выбор декодера окружающего звучания, который будет использоваться в программе” (с. 213)
- “Основные операции меню Настройка” (с. 178)

Регулировка полной громкости

Регулировка общей громкости. Данная настройка действует, когда выбрано “All-Channel Stereo” в звуковых программах.

Меню настроек

“Звук” > “All-Channel Stereo” > “Уровень”

Диапазон настр.

от -5 до +5

Ссылки по теме

“Основные операции меню Настройка” (с. 178)

Регулировка баланса громкости фронтальных и задних колонок

Регулировка баланса громкости фронтальных и задних колонок. Более высокое значение усиливает фронтальную сторону, а более низкое значение усиливает заднюю сторону. Данная настройка действует, когда выбрано “All-Channel Stereo” в звуковых программах.

Меню настроек

“Звук” > “All-Channel Stereo” > “Фронт. / Тыл. баланс”

Диапазон настр.

от -5 до +5

Ссылки по теме

“Основные операции меню Настройка” (с. 178)

Регулировка баланса громкости слева и справа

Регулировка баланса громкости слева и справа. Более высокое значение усиливает правую сторону, а более низкое значение усиливает левую сторону. Данная настройка действует, когда выбрано “All-Channel Stereo” в звуковых программах.

Меню настроек

“Звук” > “All-Channel Stereo” > “Лев. / Прав. баланс”

Диапазон настр.

от -5 до +5

Ссылки по теме

“Основные операции меню Настройка” (с. 178)

Регулировка баланса громкости для высоты

Регулировка баланса громкости для высоты с помощью фронтальных колонок присутствия. Более высокое значение усиливает верхнюю сторону, а более низкое значение усиливает нижнюю сторону. Данная настройка действует, когда выбрано “All-Channel Stereo” в звуковых программах.

Меню настроек

“Звук” > “All-Channel Stereo” > “Высотный баланс”

Диапазон настр.

от 0 до 10

ПРИМЕЧАНИЕ

Фронтальные колонки присутствия не воспроизводят звук, если “Высотный баланс” установлен в “0”.

Ссылки по теме

“Основные операции меню Настройка” (с. 178)

Настройка использования Monaural Mix

Вывод смешанного монофонического звука. Данная настройка действует, когда выбрано “All-Channel Stereo” в звуковых программах.

Меню настроек

“Звук” > “All-Channel Stereo” > “Режим моно”

Настройки

Выкл.	Выключение вывода монофонического звука.
Вкл.	Включение вывода монофонического звука.

Ссылки по теме

“Основные операции меню Настройка” (с. 178)

Установка способа настройки функции Lipsync

Выбор метода регулировки задержки между выводом видео- и аудиосигнала (Lipsync).

Меню настроек

“Звук” > “Синхрониз.” > “выбор”

Настройки

Ручной	Ручная регулировка задержки между выводом видеосигнала и аудиосигнала. Настройка в “Настройка” применяется к времени задержки аудиосигнала.
Автомат.	Автоматическая регулировка задержки между выводом видеосигнала и аудиосигнала. Данная настройка доступна только при подключении к аппарату телевизора, поддерживающего функцию автоматической синхронизации изображения и речи, по HDMI. Вы можете точно настроить время вывода аудиосигнала в “Настройка”.

Ссылки по теме

- “Регулировка задержки функции Lipsync” (с. 222)
- “Основные операции меню Настройка” (с. 178)

Регулировка задержки функции Lipsync

Ручная регулировка задержки между выводом видеосигнала и аудиосигнала (Lipsync).

Меню настроек

“Звук” > “Синхрониз.” > “Настройка”

Диапазон настр.

От 0 мс до 500 мс

ПРИМЕЧАНИЕ

Вы можете точно настроить время вывода аудиосигнала, когда для “выбор” в меню “Настройка” установлено “Автомат.”.

Ссылки по теме

- “Установка способа настройки функции Lipsync” (с. 221)
- “Основные операции меню Настройка” (с. 178)

Регулировка громкости звучания диалога

Регулировка громкости плохо слышимых звуков диалога. При увеличении этого значения звуки диалогов усиливаются.

Меню настроек

“Звук” > “диалог” > “Громкость диалога”

Диапазон настр.

от 0 до 3

Ссылки по теме

“Основные операции меню Настройка” (с. 178)

Регулировка громкости звука диалогов при воспроизведении контента DTS:X™

Регулировка громкости плохо слышимых звуков диалога для контента DTS. Более высокое значение усиливает звуки диалога.

Меню настроек

“Звук” > “диалог” > “Переименовать автоматически”

Диапазон настр.

от 0 до 6

ПРИМЕЧАНИЕ

Данная настройка доступна только при воспроизведении контента DTS:X, поддерживающего функцию DTS Dialogue Control.

Ссылки по теме

“Основные операции меню Настройка” (с. 178)

Регулировка кажущейся высоты звуков диалога

Регулировка кажущейся высоты звуков диалога в случае искусственного положения (высоты) звука диалога. Большее значение настройки создает более высокое положение.

Если диалог звучит так, как будто его источник находится ниже экрана, можно поднять высоту восприятия, увеличив эту настройку.

Меню настроек

“Звук” > “диалог” > “Dialogue Lift”

Диапазон настр.

от 0 до 5

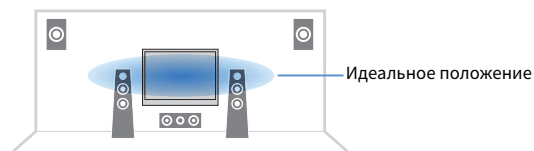

ПРИМЕЧАНИЕ

Данная настройка доступна только при выполнении одного из следующих условий.

- При использовании фронтальных колонок присутствия выбрана одна из звуковых программ (за исключением “2ch Stereo” и “All-Channel Stereo”).

Ссылки по теме

“Основные операции меню Настройка” (с. 178)

Установка метода регулировки динамического диапазона

Выбор способа регулировки динамического диапазона (от максимума до минимума) для воспроизведения сигналов Dolby Digital и DTS.

Меню настроек

“Звук” > “Громкость” > “Динамич. диапазон”

Настройки

Макс.	Воспроизведение аудиосигнала без регулировки динамического диапазона.
Норм.	Оптимизация динамического диапазона для обычного домашнего использования.
Мин./Автом.	Установка динамического диапазона для достижения чистого звука даже в ночное время и при низкой громкости. При воспроизведении сигналов Dolby TrueHD динамический диапазон регулируется автоматически на основе информации о входном сигнале.

Ссылки по теме

“Основные операции меню Настройка” (с. 178)

Установка предельного значения громкости

Установка предельного значения громкости, регулируемого, например, с помощью кнопок VOLUME на пульте ДУ.

Меню настроек

“Звук” > “Громкость” > “Макс. громкость”

Диапазон настр.

От -60,0 дБ до +15,0 дБ, +16,5 дБ [от 20,5 до 95,5, 97,0]

Ссылки по теме

- “Установка шкалы отображения громкости звука” (с. 255)
- “Основные операции меню Настройка” (с. 178)

Установка начальной громкости при включении аппарата

Установка начальной громкости при включении аппарата.

Меню настроек

“Звук” > “Громкость” > “Начальн. Громкость”

Настройки

Выкл.		Установка уровня громкости, при котором в последний раз выполнялся перевод в режим ожидания.
	Mute	Приглушение выводимого звука.
Вкл.	От -80,0 дБ до +16,5 дБ [От 0,5 до 97,0]	Установка указанного уровня громкости. Данная настройка работает только в случае установки уровня громкости ниже “Макс. громкость”.

Ссылки по теме

- “Установка шкалы отображения громкости звука” (с. 255)
- “Установка предельного значения громкости” (с. 227)
- “Основные операции меню Настройка” (с. 178)

Настройка Virtual Surround Back Speaker (VSBS)

Выберите, нужно ли создавать Virtual Surround Back Speaker (VSBS). Если функция VSBS включена, аппарат создает VSBS с помощью колонок окружающего звука даже в том случае, если тыловые колонки окружающего звука не подключены.

Меню настроек

“Звук” > “Виртуальная колонка” > “VSBS”

Настройки

Выкл.	Не создавать Virtual Surround Back Speaker (VSBS).
Вкл.	Создавать Virtual Surround Back Speaker (VSBS).

ПРИМЕЧАНИЕ

- Функция VSBS эффективно работает только при воспроизведении содержимого с 6.1/7.1-канальным звуком.
- Функция VSBS, которая работает с CINEMA DSP 3D, недоступна при включении режима прямого декодирования или режима воспроизведения Pure Direct.

Ссылки по теме

“Основные операции меню Настройка” (с. 178)

Настройка уведомления о формате DTS

Позволяет передать BD-проигрывателю информацию о форматах DTS, поддерживаемых аппаратом.

Меню настроек

“Звук” > “Режим DTS”

Настройки

Режим 1	Соответствует стандарту DTS:X. Обычно используется эта настройка.
Режим 2	Эта настройка используется, если BD-проигрыватель не выводит сигнал DTS надлежащим образом даже при воспроизведении контента DTS-HD или DTS:X.

Ссылки по теме

“Основные операции меню Настройка” (с. 178)

Настройка параметров сцены

Выбор элементов для включения в качестве назначений сцены

Выбор элементов для включения в качестве назначений сцены. Также можно просмотреть настройки, назначенные выбранной сцене.

Меню настроек

“Сцена” > “Scene Настройка”

- 1 Выберите название СЦЕНА и нажмите ENTER.**
- 2 Выберите пункт и переключите между “Вкл.” и “Откл.”.**

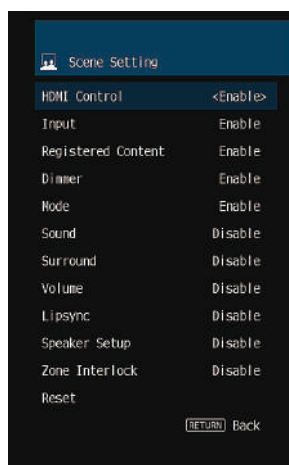

ПРИМЕЧАНИЕ

- Чтобы восстановить настройки по умолчанию для выбранной сцены, выберите “Сброс” и нажмите ENTER.
- Для использования управления по HDMI и синхронизированных операций необходимо выполнить настройки HDMI на аппарате.

Ссылки по теме

- “Настройка использования HDMI Контроль” (с. 202)
- “Сохранение сцены” (с. 146)
- “Основные операции меню Настройка” (с. 178)

Переименование названия SCENE

Изменение названия СЦЕНА, отображаемого на дисплее передней панели или телевизоре.

Меню настроек

“Сцена” > “Переименовать сцену”

1 Выберите название СЦЕНА и нажмите ENTER для перехода к экрану редактирования названия.

2 Редактирование названия.



3 Выберите “ОК”.

4 Нажмите SETUP.

Настройка завершена.

ПРИМЕЧАНИЕ

- Чтобы удалить введенные данные, нажмите “ОЧИС.”.
- Для восстановления названия по умолчанию выберите “СБРОС”.

Ссылки по теме

“Основные операции меню Настройка” (с. 178)

Конфигурация настроек нескольких зон

Проверка информации о зоне

Отображение информации о зоне.

Меню настроек

“Мульти Zone” > “Информация”

Вкл./Выкл.	Включение/выключение питания для зоны
Вход	Источник входного сигнала, выбранный для зоны
Громкость	Настройка громкости для зоны
Регулировка тона	Регулировка тона (уровень Высокие частоты и Басы) для зоны

Ссылки по теме

“Основные операции меню Настройка” (с. 178)

Настройка использования регулировок громкости для выхода зоны

Установка регулировки громкости выхода зоны.

Если вы подключили к аппарату внешний усилитель с управлением громкостью, установите эту функцию в “Фиксиров.”.

Меню настроек

“Мульти Zone” > (зона) > “Громкость” > “Громкость”

Настройки

Фиксиров.	Отключение регулировки громкости выхода зоны.
Переименов.	Включение регулировки громкости выхода зоны.

ПРИМЕЧАНИЕ

Данная настройка недоступна в зависимости от настройки в “Назн.ус.мощн.”.

Ссылки по теме

- “Настройка системы колонок” (с. 189)
- “Основные операции меню Настройка” (с. 178)

Установка верхнего предела громкости зоны

Установка верхнего предела громкости зоны, регулируемого, например, с помощью кнопок VOLUME на пульте ДУ.

Меню настроек

“Мульти Zone” > (зона) > “Громкость” > “Максимальная громкость”

Диапазон настр.

От -60,0 дБ до +10,0 дБ [от 20,5 до 90,5]

ПРИМЕЧАНИЕ

Данная настройка доступна только в том случае, если для параметра “Громкость” установлено значение “Переименов.”.

Ссылки по теме

- “Настройка использования регулировок громкости для выхода зоны” (с. 234)
- “Основные операции меню Настройка” (с. 178)

Установка начальной громкости зоны при включении аппарата

Установка начальной громкости зоны при включении аппарата.

Меню настроек

“Мульти Zone” > (зона) > “Громкость” > “Начальная громкость”

Настройки

Выкл.		Установка для уровня громкости значения, при котором в последний раз выполнялся перевод в режим ожидания.
	Mute	Приглушение выводимого звука.
Вкл.	От -80,0 дБ до +10,0 дБ [От 0,5 до 90,5]	Установка определенного уровня громкости. Данная настройка работает только в случае установки уровня громкости ниже “Максимальная громкость”.

ПРИМЕЧАНИЕ

Данная настройка доступна только в том случае, если для параметра “Громкость” установлено значение “Переименов.”.

Ссылки по теме

- “Настройка использования регулировок громкости для выхода зоны” (с. 234)
- “Установка верхнего предела громкости зоны” (с. 235)
- “Основные операции меню Настройка” (с. 178)

Регулировка баланса громкости для выхода зоны

Регулировка баланса громкости для выхода зоны. Более высокое значение усиливает громкость правой стороны, а более низкое значение усиливает громкость левой стороны.

Меню настроек

“Мульти Zone” > (зона) > “Громкость” > “Лев. / Прав. баланс”

Диапазон настр.

от -20 до +20

Ссылки по теме

“Основные операции меню Настройка” (с. 178)

Настройка использования монофонических звуков для выхода зоны

Выбор того, нужно ли создавать монофонические звуки для вывода в зоне.

Меню настроек

“Мульти Zone” > (зона) > “Режим звука” > “Моно”

Настройки

Выкл.	Не создавать монофонические звуки в зоне.
Вкл.	Создание монофонических звуков в зоне.

Ссылки по теме

“Основные операции меню Настройка” (с. 178)

Настройка использования Compressed Music Enhancer для выхода зоны

Установка Compressed Music Enhancer для выхода зоны. Вы также можете использовать ENHANCER на пульте ДУ.

Меню настроек

“Мульти Zone” > (зона) > “Режим звука” > “Music Enhancer”

Настройки

Выкл.	Отключение Compressed Music Enhancer.
Вкл.	Включение Compressed Music Enhancer.

Ссылки по теме

“Основные операции меню Настройка” (с. 178)

Настройка использования Extra Bass для выхода зоны

Установка Extra Bass для выхода зоны. Включение Extra Bass позволяет наслаждаться достаточным звуком басов независимо от размера колонок.

Меню настроек

“Мульти Zone” > (зона) > “Режим звука” > “Сверхниз. част.”

Настройки

Выкл.	Отключение Extra Bass.
Вкл.	Включение Extra Bass.

Ссылки по теме

“Основные операции меню Настройка” (с. 178)

Регулировка тона выхода зоны

Регулировка уровня высокочастотного (Высокие частоты) и низкочастотного диапазона (Басы) для выхода зоны.

Меню настроек

“Мульти Zone” > (зона) > “Регулировка тона” > “Регулировка тона”

Настройки

Автомат.	Автоматическая регулировка уровней Высокие частоты и Басы синхронно с основной громкостью.
Ручн.	Регулировка уровня Высокие частоты и Басы вручную. Диапазон регулировки составляет от -6,0 до +6,0 дБ.
Обход	Не регулировать уровень Высокие частоты и Басы.

Ссылки по теме

“Основные операции меню Настройка” (с. 178)

Регулировка отклонения времени относительно основной зоны

Регулировка отклонения времени (задержки звука) относительно основной зоны.

Меню настроек

“Мульти Zone” > (зона) > “Задержка аудио” > “Задержка аудио”

Диапазон настр.

От 0 мс до 100 мс

Ссылки по теме

“Основные операции меню Настройка” (с. 178)

Настройка переключения режима вечеринки на зону

Включение режима вечеринки.

Меню настроек

“Мульти Zone” > “Режим вечеринки” > (целевая зона)

Настройки

Откл.	Отключение режима вечеринки.
	Включение режима вечеринки.
Вкл.	Вы можете включить/выключить режим вечеринки, нажимая кнопку PARTY на пульте ДУ.

ПРИМЕЧАНИЕ

Если включен режим вечеринки, вы не сможете изменить настройки.

Ссылки по теме

- “Прослушивание одних и тех же источников в нескольких зонах (режим вечеринки)” (с. 156)
- “Основные операции меню Настройка” (с. 178)

Переименование названия зоны

Изменение названия зоны, отображаемого на телевизоре.

Меню настроек

“Мульти Zone” > “Zone Переименов.”

1 Выберите название зоны, которую нужно переименовать.

Курсор переместится на экран редактирования названия.

2 Редактирование названия.



3 Выберите “ОК”.

4 Нажмите SETUP.

ПРИМЕЧАНИЕ

- Чтобы удалить введенные данные, нажмите “ОЧИС.”.
- Для восстановления названия по умолчанию выберите “СБРОС”.

Ссылки по теме

“Основные операции меню Настройка” (с. 178)

Конфигурация настроек функции

Автоматическая установка названий источников входного сигнала

Автоматическая установка названий источников входного сигнала в зависимости от подключенного внешнего устройства.

Меню настроек

“Функция” > “Настройки входа” > “Переименовать вход” > (вход)

- 1 Выберите источник входного сигнала, который нужно переименовать.**
- 2 Выберите “Автомат.”.**
- 3 Чтобы изменить название другого источника входного сигнала, повторите шаги с 1 по 2.**
- 4 Нажмите SETUP.**

Настройка завершена.

ПРИМЕЧАНИЕ

При выборе “Автомат.” сохраненное название будет сохранено даже после отключения внешнего устройства. Для сброса настройки по умолчанию переключите ее один раз в положение “Ручной”, а затем обратно в положение “Автомат.”.

Ссылки по теме

“Основные операции меню Настройка” (с. 178)

Установка названий источников входного сигнала вручную

Установка названий источников входного сигнала вручную.

Меню настроек

“Функция” > “Настройки входа” > “Переименовать вход” > (вход)

- 1 Выберите источник входного сигнала, который нужно переименовать.**
- 2 Выберите “Ручной”.**
- 3 Нажмите ENTER.**
- 4 Редактирование названия.**
- 5 Выберите “ОК”.**
- 6 Чтобы изменить название другого источника входного сигнала, повторите шаги с 1 по 5.**
- 7 Нажмите SETUP.**

Настройка завершена.

ПРИМЕЧАНИЕ

- Для отмены ввода выберите “ОЧИС.”.
- Для восстановления названия по умолчанию выберите “СБРОС”.

Ссылки по теме

“Основные операции меню Настройка” (с. 178)

Установка источников входного сигнала, которые будут пропущены при использовании клавиши INPUT

Установка того, какие источники входного сигнала будут пропущены при использовании кнопки INPUT. Вы можете быстро выбрать нужный источник входного сигнала с помощью этой функции.

Меню настроек

“Функция” > “Настройки входа” > “Пропуск входа” > (вход)

Настройки

Выкл.	Не пропускать выбранный источник входного сигнала.
Вкл.	Пропустить выбранный источник входного сигнала.

Ссылки по теме

“Основные операции меню Настройка” (с. 178)

Настройка гнезда аудиовхода, используемого для аудиосигнала телевизора

Выбор гнезда аудиовхода, подключенного к аудиовыходу TV аппарата.

При переключении источника входного сигнала аппарата на “TV” воспроизведение аудиосигнала телевизора осуществляется следующим образом.

- Без функции eARC/ARC: аудиосигнал телевизора воспроизводится с помощью гнезда аудиовхода, установленного для аудиосигнала телевизора в “Аудиовход ТВ”.
- С функцией eARC/ARC: аудиосигнал телевизора воспроизводится с помощью eARC/ARC независимо от настройки в “Аудиовход ТВ”.

При использовании функции ARC установите “HDMI Контроль” и “ARC” в меню “Настройка” в “Вкл.”.

При использовании функции eARC вам не нужно настраивать функцию ARC. “HDMI Контроль” устанавливается в случае необходимости.

Меню настроек

“Функция” > “Настройки входа” > “Аудиовход ТВ”

Настройки

AUDIO 1-5

ПРИМЕЧАНИЕ

Может потребоваться настройка на телевизоре. См. инструкцию по эксплуатации телевизора.

Ссылки по теме

- “Настройка использования HDMI Контроль” (с. 202)
- “Настройка использования ARC” (с. 208)
- “Основные операции меню Настройка” (с. 178)

Настройка пропуска звуковых программ при нажатии кнопок PROGRAM PROGRAM

Установка того, какие звуковые программы будут пропущены при нажатии кнопок PROGRAM. Вы можете быстро выбрать нужную звуковую программу с помощью этой функции.

Меню настроек

“Функция” > “Пропуск DSP”

Настройки

Выкл.	Не пропускать выбранную звуковую программу.
Вкл.	Пропускать выбранную звуковую программу.

ПРИМЕЧАНИЕ

Данная настройка применяется отдельно к каждой звуковой программе.

Ссылки по теме

“Основные операции меню Настройка” (с. 178)

Определение условия для работы гнезда TRIGGER OUT

Определение условия для функций гнезда TRIGGER OUT, которое выполняет синхронизацию внешних устройств с аппаратом.

Меню настроек

“Функция” > “Триггер. Выход” > “Режим триггера”

Настройки

Питание	Синхронизация передачи/остановки электронного сигнала с состоянием питания зоны, заданной с помощью “Целевая Zone”.
Источник	Синхронизация передачи/остановки электронного сигнала с переключением входа в зоне, указанной с помощью “Целевая Zone”. Электронный сигнал передается в соответствии со значением настройки.
Ручн.	Установка передачи/остановки электронного сигнала вручную.

Ссылки по теме

- “Определение зоны, с которой будут синхронизированы функции гнезда TRIGGER OUT” (с. 253)
- “Установка уровня выходного сигнала электронного сигнала, передаваемого с каждым переключением входа” (с. 251)
- “Ручное переключение уровня выходного сигнала для передачи электронного сигнала” (с. 252)
- “Основные операции меню Настройка” (с. 178)

Установка уровня выходного сигнала электронного сигнала, передаваемого с каждым переключением входа

Указание выходного уровня электронного сигнала, передаваемого каждым входом, если “Режим триггера” установлен в “Источник”.

Меню настроек

“Функция” > “Триггер. Выход” > “Режим триггера” > “Источник” > (вход)

Настройки

Низкий	Прекращение передачи электронного сигнала при переключении указанного источника входного сигнала в эту опцию.
Высокий	Передача электронного сигнала при переключении указанного источника входного сигнала в эту опцию.

Ссылки по теме

“Основные операции меню Настройка” (с. 178)

Ручное переключение уровня выходного сигнала для передачи электронного сигнала

Ручное переключение уровня выходного сигнала для передачи электронного сигнала, когда для параметра “Режим триггера” задано значение “Ручн.”. Эту настройку можно использовать для проверки правильности работы внешнего устройства, подключенного через гнездо TRIGGER OUT.

Меню настроек

“Функция” > “Триггер. Выход” > “Режим триггера” > “Ручн.”

Настройки

Низкий	Прекращение передачи электронного сигнала.
Высокий	Передача 12 вольт электронного сигнала.

Ссылки по теме

“Основные операции меню Настройка” (с. 178)

Определение зоны, с которой будут синхронизированы функции гнезда TRIGGER OUT

Указание зоны, с которой будут синхронизированы функции гнезда TRIGGER OUT при установке “Режим триггера” в “Питание” или “Источник”.

Меню настроек

“Функция” > “Триггер. Выход” > “Целевая Zone”

Настройки

Основн.	Синхронизация с основной зоной.
(название зоны)	Синхронизация с каждой зоной.
Все	Синхронизация с основной или с каждой зоной.

Ссылки по теме

“Основные операции меню Настройка” (с. 178)

Регулировка яркости дисплея передней панели

Изменение яркости следующих индикаторов на передней панели. При более высоком значении дисплей передней панели становится ярче.

- Дисплей передней панели
- Индикаторы (ZONE, PURE DIRECT)

Меню настроек

“Функция” > “Польз. Интерфейс” > “Настройки дисплея” > “Регулир. яркости”

Меню дисплея передней панели

“Диммер”

Диапазон настр.

от -5 до 0

ПРИМЕЧАНИЕ

- Дисплей передней панели выключается при “-5”. Настройкой по умолчанию является “-2”.
- Несмотря на установку “Диммер” в “-5”, короткие сообщения и меню на дисплее передней панели будут отображаться с яркостью “-4”.
- При установке “Диммер” в “-5” будет непонятно, установлено ли питание аппарата во включенное положение. Не забудьте выключить аппарат. Рекомендуется установка “Авто режим ожид.” в меню “Настройка” помимо “Выкл.”.
- Установленная яркость может стать темной при установке “Режим Есо” в “Вкл.”.
- Настройка “Регулир. яркости” в меню “Настройка” взаимосвязана с настройкой “Диммер” в меню “Дисплей передней панели”.
- Вы можете установить “Регулир. яркости” с помощью цветных кнопок на пульте ДУ при установке “Клав.дист.упр.цвет” в меню “Настройка” в “Управл. диспл.”.

Ссылки по теме

- “Установка функций для цветных кнопок на пульте ДУ” (с. 259)
- “Установка периода времени для функции автоматического перехода в режим ожидания” (с. 261)
- “Переключение использования эко-режима” (с. 262)
- “Основные операции меню Настройка” (с. 178)
- “Основные операции меню дисплея передней панели” (с. 282)

Установка шкалы отображения громкости звука

Смена шкалы отображения громкости звука.

Меню настроек

“Функция” > “Польз. Интерфейс” > “Настройки дисплея” > “Громкость”

Настройки

dB	Единица измерения “дБ”
0-97	Числовое значение (0-97)

Ссылки по теме

“Основные операции меню Настройка” (с. 178)

Настройка использования коротких сообщений на телевизоре

Выбор того, нужно ли отображать короткие сообщения на телевизоре во время работы аппарата.

Меню настроек

“Функция” > “Польз. Интерфейс” > “Настройки дисплея” > “информационные сообщения”

Настройки

Выкл.	Не отображать короткие сообщения.
Вкл.	Отображать короткие сообщения.

Ссылки по теме

“Основные операции меню Настройка” (с. 178)

Настройка положения коротких сообщений

Устанавливает положение коротких сообщений на экране телевизора.

Меню настроек

“Функция” > “Польз. Интерфейс” > “Настройки дисплея” > “Позиция”

Настройки

Низ	Короткие сообщения отображаются в нижней части экрана телевизора.
Верх	Короткие сообщения отображаются в верхней части на экране телевизора.

ПРИМЕЧАНИЕ

Данная настройка доступна только в том случае, если для “информационные сообщения” в меню “Настройка” установлено “Вкл.”.

Ссылки по теме

- “Настройка использования коротких сообщений на телевизоре” (с. 256)
- “Основные операции меню Настройка” (с. 178)

Настройка звука работы

Выбор того, должен ли звучать звуковой сигнал при операции с сенсорной кнопкой на передней панели.

Меню настроек

“Функция” > “Польз. Интерфейс” > “Звук касания”

Настройки

Выкл.	Не выводить звук работы.
Вкл.	Выводить звук работы.

ПРИМЕЧАНИЕ

Данная настройка взаимосвязана с настройкой “Звук касания” в меню “Дисплей передней панели”.

Ссылки по теме

- “Настройка использования звука работы” (с. 289)
- “Основные операции меню Настройка” (с. 178)

Установка функций для цветных кнопок на пульте ДУ

Установка функций для кнопок RED/GREEN/YELLOW/BLUE на пульте ДУ.

Меню настроек

“Функция” > “Польз. Интерфейс” > “Клав.дист.упр.цвет”

Настройки

По умолчанию.	Назначение функций устройств, подключенных к аппарату с помощью кабеля HDMI. Данная настройка действует, если для “HDMI Контроль” в меню “Настройка” установлено “Вкл.”.
Программа	Назначение функций режима звука для каждой кнопки. RED: MOVIE GREEN: MUSIC YELLOW: STEREO BLUE: SUR.DECODE
Контроль ТВ	Назначение функций управления телевизором для каждой кнопки. RED: ВЫХОД (закрытие меню на телевизоре) GREEN: INFO (отображение информации о телевизоре, например, разрешения) YELLOW: BROADCAST (переключение типа приема телевизионного сигнала) BLUE: Вход (переключение входа телевизора) Данная настройка действует, если для “HDMI Контроль” в меню “Настройка” установлено “Вкл.”.
SCENE	Назначение функций сцены для каждой кнопки. RED: 5 GREEN: 6 YELLOW: 7 BLUE: 8
Управл. диспл.	Назначение функций управления дисплеем для каждой кнопки. RED: Диммер - (затемняет дисплей передней панели и индикаторы) GREEN: Диммер + (делает ярче дисплей передней панели и индикаторы) YELLOW: Отобр. пункт - (отображает предыдущую информацию на дисплее передней панели) BLUE: Отобр. пункт + (отображает следующую информацию на дисплее передней панели)

ПРИМЕЧАНИЕ

- Чтобы использовать функцию управления по HDMI, после подключения устройств с поддержкой управления по HDMI необходимо выполнить настройку канала управления по HDMI, когда для этой функции установлено “По умолчанию” или “Контроль ТВ”.
- Функция управления по HDMI и функция канала управления по HDMI могут не работать надлежащим образом при установке этой функции в “По умолчанию” или “Контроль ТВ”.

Ссылки по теме

- “Настройка использования HDMI Контроль” (с. 202)
- “Регулировка яркости дисплея передней панели” (с. 254)
- “Выбор информации о входе, отображаемой на дисплее передней панели” (с. 27)
- “Основные операции меню Настройка” (с. 178)

Исключение возможности случайного изменения настроек

Защита настроек для предотвращения случайных изменений.

Меню настроек

“Функция” > “Польз. Интерфейс” > “Блокировка памяти”

Настройки

Выкл.	Настройки не защищены.
	Защита настроек.
Вкл.	Изменение в настройке будет запрещено до тех пор, пока не будет выбрано “Выкл.”. На экране меню отображается значок замка (🔒).

Ссылки по теме

“Основные операции меню Настройка” (с. 178)

Установка периода времени для функции автоматического перехода в режим ожидания

Установка времени для автоматической установки аппарата в режим ожидания.

Меню настроек

“Функция” > “ЕСО” > “Авто режим ожид.”

Настройки

Выкл.	Не устанавливать аппарат в режим ожидания.
5 минут, 20 минут	Перевод аппарата в режим ожидания, если он не используется и не обнаружил входных сигналов в течение заданного периода времени.
2 часа, 4 часа, 8 часа, 12 часа	Перевод аппарата в режим ожидания, если он не используется в течение заданного периода времени.

ПРИМЕЧАНИЕ

- Непосредственно перед тем, как аппарат перейдет в режим ожидания, на дисплее передней панели начнется обратный отсчет секунд до режима ожидания.
- При установке “Регулир. яркости” в “-5” (выключено) будет непонятно, установлено ли питание аппарата во включенное положение. При установке “Авто режим ожид.” в “Выкл.” не забудьте выключить аппарат.

Ссылки по теме

“Основные операции меню Настройка” (с. 178)

Переключение использования эко-режима

Снижение энергопотребления аппарата путем установки эко-режима. При установке этой функции в “Вкл.” обязательно перезапустите аппарат. Новая настройка вступает в действие после перезапуска.

Меню настроек

“Функция” > “ЕСО” > “Режим Есо”

Настройки

Выкл.	Выключение эко-режима.
Вкл.	Включение эко-режима. Дисплей передней панели может стать тусклым.

ПРИМЕЧАНИЕ

Если требуется воспроизводить аудио на высокой громкости, установите для параметра “Режим Есо” значение “Выкл.”.

Ссылки по теме

“Основные операции меню Настройка” (с. 178)

Изменение параметра частоты настройки FM/AM.

Модель для

Модели для Азии, Тайваня, Бразилии, общая модель и модель для Центральной и Южной Америки

Установка параметра частоты настройки FM/AM аппарата в зависимости от страны или региона.

Меню настроек

“Функция” > “Тюнер” > “Шаг частоты”

Настройки

FM100/AM10	Регулировка частоты FM с шагом 100 кГц, а частоты AM с шагом 10 кГц.
FM50/AM9	Регулировка частоты FM с шагом 50 кГц, а частоты AM с шагом 9 кГц.

ПРИМЕЧАНИЕ

При изменении шагов настройки частоты радио предустановка (сохраненные радиостанции) и частота будут инициализированы.

Ссылки по теме

“Основные операции меню Настройка” (с. 178)

Восстановление настроек по умолчанию

Восстановление настроек по умолчанию для аппарата (инициализация).

Меню настроек

“Функция” > “Инициализация”

Возможные значения

Все	Восстановление настроек по умолчанию для аппарата.
Сеть	Восстановление настроек по умолчанию для конфигураций сети.

1 Выберите “Все” или “Сеть”.

2 Нажмите ENTER для выполнения инициализации.

В случае “Все” аппарат автоматически перезапустится через несколько секунд.

В случае “Сеть” после завершения процесса на дисплее передней панели будет отображено “Complete”.

ПРИМЕЧАНИЕ

Вы также можете восстановить настройки по умолчанию в “Инициализация” в меню “Дисплей передней панели”.

Ссылки по теме

“Основные операции меню Настройка” (с. 178)

Резервное копирование и восстановление всех настроек

Сохранение настройки аппарата на флэш-накопителе USB и восстановление ее в аппарате. Заранее подготовьте флэш-накопитель USB, использующий формат FAT16 или FAT32.

Меню настроек

“Функция” > “Резервное копирование/Восст.”

Возможные значения

Резервное копирование	Резервное копирование всех настроек на флэш-накопитель USB.
Восстановление	Восстановление всех предыдущих сохраненных настроек.

■ В случае “Резервное копирование”

1 Подключите флэш-накопитель USB к гнезду USB на передней панели.

2 Выберите “Резервное копирование”.

Во время процесса на телевизоре отображается “Backup Executing”. А на дисплее передней панели отображается “Executing”.

После завершения процесса будет отображаться “Backup Complete” (“Complete” на дисплее передней панели).

Если на телевизоре появится “Backup Failed” (“Error” на дисплее передней панели), проверьте следующее и снова начните процесс.

- Сохранение не выполняется путем перезаписи. При повторном сохранении настроек переместите файл в другую папку.
- Файл сохраняется с именем “MC_backup_(название модели).dat” в корневой папке на флэш-накопителе USB.

ПРИМЕЧАНИЕ

- Не выключайте аппарат во время процесса резервного копирования. В противном случае настройки могут быть восстановлены неправильно.
- Информация о пользователе (например, учетная запись, пароль) не сохраняются.
- Вы также можете сделать резервную копию всех настроек в “Резервное копирование/Восстановление” в меню “Дисплей передней панели”.

Ссылки по теме

“Основные операции меню Настройка” (с. 178)

■ В случае “Восстановление”

1 Подключите флэш-накопитель USB к гнезду USB на передней панели.

2 Выберите “Восстановление”.

Во время процесса на телевизоре отображается “Restore Executing”. А на дисплее передней панели отображается “Executing”.

После завершения процесса будет отображаться “Restore Complete” (“Complete” на дисплее передней панели). Аппарат автоматически перезапустится через несколько секунд.

Если на телевизоре появится “Restore Failed” (“Error” на дисплее передней панели), проверьте следующее и снова начните процесс.

- Проверьте, что файл сохранен в корневой папке на флэш-накопителе USB.

ПРИМЕЧАНИЕ

- Параметр “Восстановление” действителен после резервирования всех настроек.
- Не выключайте аппарат во время процесса восстановления. В противном случае настройки могут быть восстановлены неправильно.
- Вы также можете восстановить все настройки в “Резервное копирование/Восстановление” в меню “Дисплей передней панели”.

Ссылки по теме

“Основные операции меню Настройка” (с. 178)

Обновление встроенного программного обеспечения

Обновление встроенного программного обеспечения. Вы также можете проверить версию встроенного программного обеспечения и системный идентификационный код.

Меню настроек

“Функция” > “Обновление ПО”

Возможные значения

Обновление по сети	Обновление встроенного программного обеспечения через сеть.
Обновление с помощью USB	Обновление встроенного программного обеспечения с использованием флэш-накопителя USB.

ПРИМЕЧАНИЕ

- Настройка “Обновление по сети” недоступна для выбора, если выполняется подготовка к обновлению программного обеспечения.
- Не выполняйте это меню, если не требуется обновление встроенного программного обеспечения. Перед обновлением встроенного программного обеспечения обязательно проверьте информацию, поставляемую вместе с обновлениями.
- Обновление встроенного программного обеспечения по сети может длиться 20 и более минут.
- Если подключение к Интернету является медленным или аппарат подключен к беспроводной сети, то, в зависимости от состояния сети, обновление по сети может быть невозможно. В этом случае подождите, пока не будет готово обновление встроенного программного обеспечения, или обновите его с использованием флэш-накопителя USB.
- Вы также можете обновить встроенное программное обеспечение в “Обновление ПО” в меню “Дисплей передней панели”.

Ссылки по теме

- “Обновление встроенного программного обеспечения аппарата через сеть” (с. 299)
- “Основные операции меню Настройка” (с. 178)

Конфигурация сетевых настроек

Проверка информации о сети данного аппарата

Отображение информации о сети данного аппарата.

Меню настроек

“Сеть” > “Информация”

Статус	Статус подключения к гнезду NETWORK
Подключение	Способ подключения
SSID	Название точки доступа, к которой подключен аппарат
Сеть MusicCast	Готовность или неготовность к сети MusicCast
MusicCast Surround	Готовность или неготовность к MusicCast Surround
MAC-адрес (Ethernet)	MAC-адрес
MAC-адрес (Wi-Fi)	
IP адрес	IP-адрес
Маска подсети	Маска подсети
Шлюз по умол.	IP-адрес шлюза по умолчанию
Сервер DNS (P)	IP-адрес основного сервера DNS
Сервер DNS (S)	IP-адрес дополнительного сервера DNS

Ссылки по теме

“Основные операции меню Настройка” (с. 178)

Настройка способа подключения к сет (проводное/беспроводное)

Выбор способа подключения к сети.

Меню настроек

“Сеть” > “Сетевое подкл.”

Возможные значения

Проводное	Подключение аппарата к сети с помощью сетевого кабеля.
Беспроводное	Подключение аппарата к сети через беспроводной маршрутизатор (Wi-Fi).

Ссылки по теме

- “Сетевое подключение аппарата” (с. 76)
- “Выбор способа беспроводного сетевого подключения” (с. 358)
- “Основные операции меню Настройка” (с. 178)

Автоматическая настройка сетевых параметров (DHCP)

Автоматическая настройка сетевых параметров (например, IP-адреса, маски подсети и шлюза по умолчанию) с помощью DHCP-сервера.

Меню настроек

“Сеть” > “IP адрес” > “DHCP”

Настройки

Выкл.	Сервер DHCP не используется. Вы можете настроить сетевые параметры вручную.
Вкл.	Использование DHCP-сервера. Сетевые параметры аппарата настраиваются автоматически.

Ссылки по теме

“Основные операции меню Настройка” (с. 178)

Настройка сетевых параметров вручную

Настройка сетевых параметров (например, IP-адреса, маски подсети и шлюза по умолчанию) вручную.

Меню настроек

“Сеть” > “IP адрес”

- 1 Установите для параметра “DNS” значение “Выкл.”.**
- 2 Выберите тип параметра.**
- 3 Установите сетевой параметр.**
- 4 Нажмите ENTER.**
- 5 Для настройки другого параметра повторите шаги со 2 по 4.**
- 6 Нажмите SETUP.**

Настройка завершена.

Ссылки по теме

“Основные операции меню Настройка” (с. 178)

Настройка использования Digital Media Controller

Этот параметр определяет, разрешить ли контроллеру цифровых носителей Digital Media Controller (DMC) управлять воспроизведением. Если эта функция включена, вы можете управлять воспроизведением на аппарате с помощью контроллеров цифровых носителей в той же сети.

Меню настроек

“Сеть” > “Контроль DMC”

Настройки

Откл.	Не разрешает контроллерам цифровых носителей DMC управлять воспроизведением.
Вкл.	Разрешает контроллерам цифровых носителей DMC управлять воспроизведением.

Ссылки по теме

“Основные операции меню Настройка” (с. 178)

Настройка использования функции сетевого режима ожидания

Определяет, можно ли включать аппарат с других сетевых устройств.

Меню настроек

“Сеть” > “Сеть режим ожидания”

Настройки

Выкл.	Выключение функции режима ожидания сети.
Вкл.	Включение функции режима ожидания сети. Аппарат потребляет больше электроэнергии, чем при выборе “Выкл.”.
Автомат.	Включение функции режима ожидания сети. Если для “Сетевое подкл.” установлено “Проводное”, аппарат будет переведен в режим энергосбережения при отсоединении сетевого кабеля, и потребляемая мощность снизится.

ПРИМЕЧАНИЕ

- В случае установки “Сеть режим ожидания” в “Выкл.”, “Bluetooth реж.ож.” будет выключен.
- В режиме энергосбережения аппарат нельзя будет включить с других сетевых устройств при повторном подсоединении сетевого кабеля. Включите аппарат вручную.



Благодаря передовому энергосберегающему дизайну данное изделие отличается малой потребляемой мощностью, не более чем 1,8 ватта в режиме ожидания сети.

Ссылки по теме

- “Настройка способа подключения к сет (проводное/беспроводное)” (с. 269)
- “Настройка использования функции режима ожидания Bluetooth®” (с. 278)
- “Основные операции меню Настройка” (с. 178)

Установка сетевого имени аппарата

Редактирование названия аппарата в сети (сетевого имени), отображаемого на других сетевых устройствах.

Меню настроек

“Сеть” > “Имя сети”

- 1 Нажмите ENTER.**
- 2 Редактирование названия.**
- 3 Выберите “ОК”.**
- 4 Нажмите SETUP.**

Настройка завершена.

ПРИМЕЧАНИЕ

- Чтобы удалить введенные данные, нажмите “ОЧИС.”.
- Для восстановления сетевого имени по умолчанию выберите “СБРОС”.

Ссылки по теме

“Основные операции меню Настройка” (с. 178)

Настройка блокировки питания с аппарата на MusicCast-совместимые устройства

Выбор того, будет ли при включении питания аппарата (главного устройства) также включаться питание других устройств (подчиненного устройства) сети MusicCast.

Меню настроек

“Сеть” > “Бл. MusicCast Link”

Настройки

Выкл.	Выключение блокировки питания с аппарата на MusicCast-совместимые устройства.
Вкл.	Включение блокировки питания с аппарата на MusicCast-совместимые устройства

Ссылки по теме

“Основные операции меню Настройка” (с. 178)

Конфигурация настроек Bluetooth®

Настройка использования Bluetooth®

Выбор того, нужно ли использовать функцию Bluetooth.

Меню настроек

“Bluetooth” > “Bluetooth”

Настройки

Выкл.	Выключение функции Bluetooth.
Вкл.	Включение функции Bluetooth.

Ссылки по теме

“Основные операции меню Настройка” (с. 178)

Прекращение соединения между устройством Bluetooth® и данным аппаратом

Прекращение соединения Bluetooth между устройством Bluetooth (например, смартфоном) и данным аппаратом. Выберите “Отключение” и нажмите ENTER для прекращения соединения по Bluetooth.

Меню настроек

“Bluetooth” > “Получение аудио” > “Отключение”

ПРИМЕЧАНИЕ

Эта настройка недоступна, если устройства Bluetooth не подключены.

Ссылки по теме

“Основные операции меню Настройка” (с. 178)

Настройка использования функции режима ожидания Bluetooth®

Выберите, нужно ли включать аппарат с устройств Bluetooth. В случае установки для этой функции значения “Вкл.” аппарат автоматически включится при выполнении операции подключения на устройстве Bluetooth.

Меню настроек

“Bluetooth” > “Получение аудио” > “Bluetooth реж.ож.”

Настройки

Выкл.	Выключение функции режима ожидания Bluetooth.
Вкл.	Включение функции режима ожидания Bluetooth. Аппарат потребляет больше электроэнергии, чем при выборе “Выкл.”.

ПРИМЕЧАНИЕ

Данная настройка недоступна в случае установки для параметра “Сеть режим ожидания” значения “Выкл.”.

Ссылки по теме

- “Настройка использования функции сетевого режима ожидания” (с. 273)
- “Основные операции меню Настройка” (с. 178)

Настройка передачи аудиосигнала на устройство Bluetooth®

Выбор того, нужно ли передавать аудиосигнал, воспроизводимый на аппарате, на устройства Bluetooth (например, колонки и наушники).

Меню настроек

“Bluetooth” > “Отправка аудио” > “Передатчик”

Настройки

Выкл.	Выключение функции передатчика аудиосигнала Bluetooth.
Вкл.	Включение функции передатчика аудиосигнала Bluetooth.

Ссылки по теме

- “Подключение аппарата к устройству Bluetooth®, получающему передаваемый аудиосигнал” (с. 280)
- “Основные операции меню Настройка” (с. 178)

Подключение аппарата к устройству Bluetooth®, получающему передаваемый аудиосигнал

Установление соединения между аппаратом и устройствами (такими как колонки и наушники), получающими аудиосигнал, передаваемый с аппарата, при установке "Передатчик" в "Вкл." в меню "Настройка".

Меню настроек

"Bluetooth" > "Отправка аудио" > "Поиск устройства"

- 1 Подтвердите сообщение и нажмите ENTER.**
- 2 Выберите список.**
- 3 Выберите колонки/наушники Bluetooth, к которым нужно подключиться с помощью аппарата.**
- 4 Нажмите ENTER.**

Когда процесс подключения будет завершен, появится сообщение "Completed".

- 5 Нажмите ENTER.**

Настройка завершена.

ПРИМЕЧАНИЕ

- Если нужное устройство Bluetooth не отображается в списке, установите устройстве Bluetooth в режим сопряжения, а затем снова выполните операцию "Поиск устройства".
- Для прекращения подключения Bluetooth выполните операцию отключения на колонках/наушниках Bluetooth.

Ссылки по теме

- "Настройка передачи аудиосигнала на устройство Bluetooth®" (с. 279)
- "Основные операции меню Настройка" (с. 178)

Конфигурация настроек языка

Установка языка меню

Выбор языка меню, например меню настроек.

Меню настроек

“Язык”

Настройки

English	Английский
日本語	Японский
Français	Французский
Deutsch	Немецкий
Español	Испанский
Русский	Русский
Italiano	Итальянский
中文	Китайский

Ссылки по теме

“Основные операции меню Настройка” (с. 178)

Выполнение настроек аппарата с помощью операций на передней панели на корпусе аппарата (Меню дисплея передней панели)

Основные операции меню дисплея передней панели

Выполните следующую основную процедуру для управления меню “Дисплей передней панели”. Управляйте этим меню, отображаемым на дисплее передней панели, с помощью передней панели.

1 Коснитесь MENU (CONNECT) на передней панели.

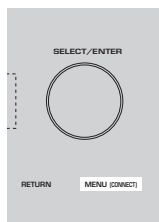

2 Выберите пункт с помощью SELECT/ENTER.



3 Выберите настройку.

4 Коснитесь MENU (CONNECT).

Настройка завершена.

ПРИМЕЧАНИЕ

В меню “Дисплей передней панели” коснитесь RETURN на передней панели для отмены операции или отображения предыдущего меню.

Ссылки по теме

“Настройки по умолчанию меню дисплея передней панели” (с. 386)

КОНФИГУРАЦИИ > Выполнение настроек аппарата с помощью операций на передней панели на корпусе аппарата (Меню дисплея передней панели)

Пункты меню дисплея передней панели

Воспользуйтесь следующей таблицей для выполнения системных настроек аппарата.

Элемент	Стр.
Диммер	284
Мощность зоны	285
	Блокировка ручки громкости 286
Блокировка функций	Блокировка входа 287
	Блокировка клавиш сцены 288
Звук касания	289
Удаленный датчик	290
Настройки	Удаленный ID 291
	Пропуск информации 292
	Инициализация 293
	Резервное копирование/Восстановление 294
	Обновление ПО 296
	Розничный демонстрационный режим 297

КОНФИГУРАЦИИ > Выполнение настроек аппарата с помощью операций на передней панели на корпусе аппарата (Меню дисплея передней панели)

Регулировка яркости дисплея передней панели

Изменение яркости следующих индикаторов на передней панели. При более высоком значении дисплей передней панели становится ярче.

- Дисплей передней панели
- Индикаторы (ZONE, PURE DIRECT)

Меню настроек

“Функция” > “Польз. Интерфейс” > “Настройки дисплея” > “Регулир. яркости”

Меню дисплея передней панели

“Диммер”

Диапазон настр.

от -5 до 0

ПРИМЕЧАНИЕ

- Дисплей передней панели выключается при “-5”. Настройкой по умолчанию является “-2”.
- При установке “Диммер” в “-5” дисплей передней панели будет выключен после закрытия меню.
- Несмотря на установку “Диммер” в “-5”, короткие сообщения и меню на дисплее передней панели будут отображаться с яркостью “-4”.
- При установке “Диммер” в “-5” будет непонятно, установлено ли питание аппарата во включенное положение. Не забудьте выключить аппарат. Рекомендуется установка “Авто режим ожид.” в меню “Настройка” помимо “Выкл.”.
- Установленная яркость может стать темной при установке “Режим Eco” в “Вкл.”.
- Настройка “Регулир. яркости” в меню “Настройка” взаимосвязана с настройкой “Диммер” в меню “Дисплей передней панели”.
- Вы можете установить “Регулир. яркости” с помощью цветных кнопок на пульте ДУ при установке “Клав.дист.упр.цвет” в меню “Настройка” в “Управл. диспл.”.

Ссылки по теме

- “Установка функций для цветных кнопок на пульте ДУ” (с. 259)
- “Установка периода времени для функции автоматического перехода в режим ожидания” (с. 261)
- “Переключение использования эко-режима” (с. 262)
- “Основные операции меню Настройка” (с. 178)
- “Основные операции меню дисплея передней панели” (с. 282)

КОНФИГУРАЦИИ > Выполнение настроек аппарата с помощью операций на передней панели на корпусе аппарата (Меню дисплея передней панели)

Установка питания каждой зоны в положение включения/ режим ожидания

Переключение питания зоны между положением включения и выключения (режимом ожидания).

Меню дисплея передней панели

“Мощность зоны” > (зона)

Настройки

Выкл.	Выключение зоны.
Вкл.	Включение зоны.

Ссылки по теме

“Основные операции меню дисплея передней панели” (с. 282)

КОНФИГУРАЦИИ > Выполнение настроек аппарата с помощью операций на передней панели на корпусе аппарата (Меню дисплея передней панели)

Настройка использования громкости на передней панели

Данная функция может использоваться в случае обновления встроенного программного обеспечения.

Выбор того, нужно ли использовать громкость на передней панели. Вы можете отключить управление громкостью на аппарате для предотвращения неожиданного включения установленного громкого звука ребенком.

Меню дисплея передней панели

“Настройки” > “Блокировка функций” > “Блокировка ручки громкости”

Настройки

Выкл.	Включение управления громкостью на аппарате.
Вкл.	Выключение управления громкостью на аппарате.

Ссылки по теме

“Основные операции меню дисплея передней панели” (с. 282)

КОНФИГУРАЦИИ > Выполнение настроек аппарата с помощью операций на передней панели на корпусе аппарата (Меню дисплея передней панели)

Настройка использования селектора входного сигнала на передней панели

Данная функция может использоваться в случае обновления встроенного программного обеспечения.

Выбор того, нужно ли использовать SELECT/ENTER на передней панели в качестве селектора входного сигнала.

Меню дисплея передней панели

“Настройки” > “Блокировка функций” > “Блокировка входа”

Настройки

Выкл.	Включение управления выбором входного сигнала SELECT/ENTER на аппарате.
Вкл.	Отключение управления выбором входного сигнала SELECT/ENTER на аппарате.

Ссылки по теме

“Основные операции меню дисплея передней панели” (с. 282)

КОНФИГУРАЦИИ > Выполнение настроек аппарата с помощью операций на передней панели на корпусе аппарата (Меню дисплея передней панели)

Настройка использования кнопки сцены на передней панели

Данная функция может использоваться в случае обновления встроенного программного обеспечения.

Выбор того, нужно ли использовать SCENE (4 цифры) на передней панели.

Меню дисплея передней панели

“Настройки” > “Блокировка функций” > “Блокировка клавиш сцены”

Настройки

Выкл.	Включение управления SCENE на аппарате.
Вкл.	Отключение управления SCENE на аппарате.

Ссылки по теме

“Основные операции меню дисплея передней панели” (с. 282)

КОНФИГУРАЦИИ > Выполнение настроек аппарата с помощью операций на передней панели на корпусе аппарата (Меню дисплея передней панели)

Настройка использования звука работы

Выбор того, должен ли звучать звуковой сигнал при операции с сенсорной кнопкой на передней панели.

Меню дисплея передней панели

“Настройки” > “Звук касания”

Настройки

Выкл.	Не выводить звук работы.
Вкл.	Выводить звук работы.

ПРИМЕЧАНИЕ

Данная настройка взаимосвязана с настройкой “Звук касания” в меню “Настройка”.

Ссылки по теме

- “Настройка звука работы” (с. 258)
- “Основные операции меню дисплея передней панели” (с. 282)

КОНФИГУРАЦИИ > Выполнение настроек аппарата с помощью операций на передней панели на корпусе аппарата (Меню дисплея передней панели)

Установка использования пульта ДУ

Выбор того, нужно ли использовать сенсор ДУ на передней панели.

Меню дисплея передней панели

“Настройки” > “Удаленный датчик”

Настройки

Выкл.	Выключение сенсора ДУ.
Вкл.	Включение сенсора ДУ.

ПРИМЕЧАНИЕ

- Когда сенсор ДУ выключен, управлять аппаратом с помощью пульта ДУ невозможно. Обычно устанавливайте данную функцию в “Вкл.”.
- Когда сенсор ДУ выключен, на дисплее передней панели отображается “Удаленный датчик выкл.” с помощью пульта ДУ.

Ссылки по теме

“Основные операции меню дисплея передней панели” (с. 282)

КОНФИГУРАЦИИ > Выполнение настроек аппарата с помощью операций на передней панели на корпусе аппарата (Меню дисплея передней панели)

Выбор идентификационного кода пульта ДУ

Установка идентификационного кода пульта ДУ аппарата так, чтобы он совпадал с идентификационным кодом пульта ДУ. При использовании нескольких ресиверов Yamaha AV установите уникальный идентификационный код пульта ДУ, соответствующий его ресиверу.

Меню дисплея передней панели

“Настройки” > “Удаленный ID”

Настройки

ID1, ID2

Изменение идентификационного кода ДУ пульта ДУ

- Для выбора ID1, удерживая нажатой левую кнопку курсора, нажмите SCENE на 1 – 5 секунды.
- Для выбора ID2, удерживая нажатой левую кнопку курсора, нажмите SCENE на 2 – 5 секунды.

ПРИМЕЧАНИЕ

Если идентификационные коды пульта ДУ аппарата и пульта ДУ не совпадают, при выполнении операций с пультом ДУ на дисплее передней панели появится “Несовпадение удаленного ID”.

Ссылки по теме

“Основные операции меню дисплея передней панели” (с. 282)

КОНФИГУРАЦИИ > Выполнение настроек аппарата с помощью операций на передней панели на корпусе аппарата (Меню дисплея передней панели)

Установка пунктов информации, которые будут пропущены при использовании SELECT/ENTER

Установка того, какие пункты информации будут пропущены при использовании SELECT/ENTER на передней панели. Вы можете быстро выбирать нужную информацию с помощью этой функции, пропуская ненужную информацию.

Меню дисплея передней панели

“Настройки” > “Пропуск информации” > (пункт информации)

Настройки

Выкл.	Не пропускать выбранный пункт информации.
Вкл.	Пропускать выбранный пункт информации.

ПРИМЕЧАНИЕ

При установке этой функции для всех пунктов информации в “Вкл.” на дисплее передней панели появится первый пункт (по умолчанию).

Ссылки по теме

- “Выбор информации о входе, отображаемой на дисплее передней панели” (с. 27)
- “Основные операции меню дисплея передней панели” (с. 282)

КОНФИГУРАЦИИ > Выполнение настроек аппарата с помощью операций на передней панели на корпусе аппарата (Меню дисплея передней панели)

Восстановление настроек по умолчанию

Восстановление настроек по умолчанию для аппарата (инициализация).

Меню дисплея передней панели

“Настройки” > “Инициализация”

Возможные значения

Инициализация всего	Восстановление настроек по умолчанию для аппарата.
Инициализация сети	Восстановление настроек по умолчанию для конфигураций сети.

1 Выберите “Инициализация всего” или “Инициализация сети”.

2 Выберите “Выполнить”.

На дисплее передней панели появится повторное подтверждение.

3 Выберите “Выполнить”.

В случае “Инициализация всего” аппарат автоматически перезапустится.

В случае “Инициализация сети” после завершения процесса будет отображено “Complete”.

ПРИМЕЧАНИЕ

Вы также можете восстановить настройки по умолчанию в “Инициализация” в меню “Настройка”.

Ссылки по теме

“Основные операции меню дисплея передней панели” (с. 282)

КОНФИГУРАЦИИ > Выполнение настроек аппарата с помощью операций на передней панели на корпусе аппарата (Меню дисплея передней панели)

Резервное копирование и восстановление всех настроек

Сохранение настройки аппарата на флэш-накопителе USB и восстановление ее в аппарате. Заранее подготовьте флэш-накопитель USB, использующий формат FAT16 или FAT32.

Меню дисплея передней панели

“Настройки” > “Резервное копирование/Восст.”

Возможные значения

Резервное копирование	Резервное копирование всех настроек на флэш-накопитель USB.
Восстановление	Восстановление всех предыдущих сохраненных настроек.

■ В случае “Резервное копирование”

- 1 Подключите флэш-накопитель USB к гнезду USB на передней панели.**
- 2 Выберите “Резервное копирование”.**
- 3 Выберите “Выполнить”.**

Во время процесса на дисплее передней панели отображается “Executing”. А на телевизоре отображается “Backup Executing”.

После завершения процесса будет отображаться “Complete” (“Backup Complete” на телевизоре).

Если на дисплее передней панели появится “Error” (“Backup Failed” на телевизоре), проверьте следующее и снова начните процесс.

- Сохранение не выполняется путем перезаписи. При повторном сохранении настроек переместите файл в другую папку.
- Файл сохраняется с именем “MC_backup_(название модели).dat” в корневой папке на флэш-накопителе USB.

ПРИМЕЧАНИЕ

- Не выключайте аппарат во время процесса резервного копирования. В противном случае настройки могут быть восстановлены неправильно.
- Информация о пользователе (например, учетная запись, пароль) не сохраняются.
- Вы также можете сделать резервную копию всех настроек в “Резервное копирование/Восстановление” в меню “Настройка”.

Ссылки по теме

“Основные операции меню дисплея передней панели” (с. 282)

■ В случае “Восстановление”

- 1 Подключите флэш-накопитель USB к гнезду USB на передней панели.**
- 2 Выберите “Восстановление”.**

КОНФИГУРАЦИИ > Выполнение настроек аппарата с помощью операций на передней панели на корпусе аппарата (Меню дисплея передней панели)

3 Выберите “Выполнить”.

Во время процесса на дисплее передней панели отображается “Executing”. А на телевизоре отображается “Restore Executing”.

После завершения процесса будет отображаться “Complete” (“Restore Complete” на телевизоре). Аппарат автоматически перезапустится через несколько секунд.

Если на дисплее передней панели появится “Error” (“Restore Failed” на телевизоре), проверьте следующее и снова начните процесс.

- Проверьте, что файл сохранен в корневой папке на флэш-накопителе USB.

ПРИМЕЧАНИЕ

- Параметр “Восстановление” действителен после резервирования всех настроек.
- Не выключайте аппарат во время процесса восстановления. В противном случае настройки могут быть восстановлены неправильно.
- Вы также можете восстановить все настройки в “Резервное копирование/Восстановление” в меню “Настройка”.

Ссылки по теме

“Основные операции меню дисплея передней панели” (с. 282)

КОНФИГУРАЦИИ > Выполнение настроек аппарата с помощью операций на передней панели на корпусе аппарата (Меню дисплея передней панели)

Обновление встроенного программного обеспечения

Обновление встроенного программного обеспечения, обеспечивающего дополнительные функции или улучшения изделия.

Новое встроенное программное обеспечение можно загрузить с нашего веб-сайта. Подробные данные приведены в информации к обновлению.

Меню дисплея передней панели

“Настройки” > “Обновление ПО”

Возможные значения

Обновление по сети	Обновление встроенного программного обеспечения через сеть.
Обновление с помощью USB	Обновление встроенного программного обеспечения с использованием флэш-накопителя USB.

ПРИМЕЧАНИЕ

- Во время подготовки обновления встроенного программного обеспечения появляется “---” в “Обновление по сети” и вы не можете обновить встроенное программное обеспечение. После того, как будет доступно последнее обновление, выберите “Выполнить” и обновите встроенное программное обеспечение.
- Не выполняйте это меню, если не требуется обновление встроенного программного обеспечения. Перед обновлением встроенного программного обеспечения обязательно проверьте информацию, поставляемую вместе с обновлениями.
- Вы также можете обновить встроенное программное обеспечение в “Обновление ПО” в меню “Настройка”.

Ссылки по теме

- “Обновления встроенного программного обеспечения” (с. 298)
- “Основные операции меню дисплея передней панели” (с. 282)

КОНФИГУРАЦИИ > Выполнение настроек аппарата с помощью операций на передней панели на корпусе аппарата (Меню дисплея передней панели)

Настройка использования магазинного демо-режима

Данная функция может использоваться в случае обновления встроенного программного обеспечения.

Выбор того, нужно ли использовать магазинный демо-режим на дисплее передней панели. В магазине демо-режиме на дисплее передней панели отображается функция аппарата и QR-код. При сканировании QR-кода с помощью смартфона вы можете прочитать вводную страницу аппарата.

Меню дисплея передней панели

“Настройки” > “Розничный демонстрационный режим”

Настройки

Выкл.	Отключение магазинного демо-режима.
Вкл.	Включение магазинного демо-режима.

ПРИМЕЧАНИЕ

- В магазине демо-режиме вы не сможете проверить информацию, отличную от той, которая демонстрируется на дисплее передней панели. Такая информация, как название текущего входа, текущая громкость и другая информация о состоянии, не отображается на дисплее передней панели.
- Однако в магазине демо-режиме отображаются короткие сообщения.

Ссылки по теме

“Основные операции меню дисплея передней панели” (с. 282)

ОБНОВЛЕНИЕ

Обновление встроенного программного обеспечения аппарата

Обновления встроенного программного обеспечения

При необходимости будет появляться новое встроенное программное обеспечение, включающее дополнительные функции и усовершенствования изделия. Подробная информация о встроенном программном обеспечении представлена на веб-сайте Yamaha. Встроенное программное обеспечение аппарата можно обновить по сети или с использованием флэш-накопителя USB.

■ Если аппарат подключен к Интернету

Если готово обновление встроенного программного обеспечения, загорается индикатор обновления встроенного программного обеспечения на дисплее передней панели.



Индикатор

ПРИМЕЧАНИЕ

- Индикатор обновления встроенного программного обеспечения может не загораться, если доступно последнее обновление встроенного программного обеспечения.
- Если скорость подключения к Интернету низкая или если аппарат подключен к беспроводной сети, то, в зависимости от состояния сетевого подключения, вы можете не получить сообщения о новом встроенном программном обеспечении. В этом случае обновление встроенного программного обеспечения следует производить с использованием флэш-накопителя USB.

Ссылки по теме

- “Обновление встроенного программного обеспечения аппарата через сеть” (с. 299)
- “Обновление встроенного программного обеспечения аппарата с использованием флэш-накопителя USB” (с. 301)

Обновление встроенного программного обеспечения аппарата через сеть

Если аппарат подключен к Интернету и обновление встроенного программного обеспечения готово, после нажатия SETUP появится следующее сообщение.

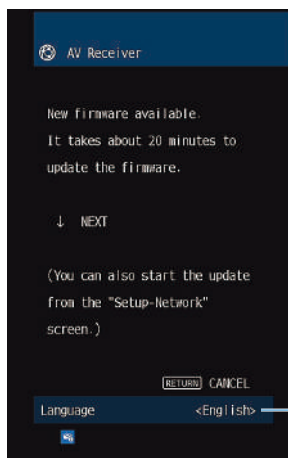

Вы можете сменить язык.

Подтвердите сообщение и начните обновление встроенного программного обеспечения по сети.

УВЕДОМЛЕНИЕ

- Не управляйте аппаратом и не отключайте кабель питания или сетевой кабель во время обновления встроенного программного обеспечения. Если обновление встроенного программного обеспечения будет прервано, возможно возникновение неисправности аппарата. В этом случае обратитесь к ближайшему авторизованному дилеру или в сервисный центр Yamaha для проведения ремонта.

1 Прочтите описание на экране и нажмите нижнюю кнопку курсора.

Появится следующий экран.

2 Нажмите ENTER.

Информация на дисплее исчезнет и начнется обновление встроенного программного обеспечения.

3 Если на дисплее передней панели появится “UPDATE SUCCESS PLEASE POWER OFF!”, нажмите на передней панели.

Обновление встроенного программного обеспечения завершено.

ПРИМЕЧАНИЕ

- Обновление встроенного программного обеспечения может длиться 20 и более минут.
- Если скорость подключения к Интернету низкая или если аппарат подключен к беспроводной сети, то, в зависимости от состояния сетевого подключения, вы можете не получить сообщения о новом встроенном программном обеспечении. В этом случае обновление встроенного программного обеспечения следует производить с использованием флэш-накопителя USB.

■ Резервирование обновления встроенного программного обеспечения

Вы можете сделать резервирование для выполнения обновления встроенного программного обеспечения при выключении аппарата.

Процедура резервирования состоит в следующем.

1 В предыдущем пункте 2 вместо ENTER нажмите кнопку курсора вниз.

2 На следующем экране нажмите ENTER.

Обновление встроенного программного обеспечения зарезервировано.

При резервировании обновления при выключении аппарата на дисплее передней панели будет отображаться экран подтверждения обновления встроенного программного обеспечения.

Нажмите ENTER на передней панели или пульте ДУ для запуска обновления встроенного программного обеспечения. После завершения обновления встроенного программного обеспечения аппарат автоматически выключится.

ПРИМЕЧАНИЕ

- Если после отображения экрана подтверждения обновления встроенного программного обеспечения пройдет две минуты, аппарат автоматически выключится без выполнения обновления встроенного программного обеспечения.
- Для отмены процесса обновления встроенного программного обеспечения нажмите RETURN на передней панели или на пульте ДУ, после чего аппарат выключится.
- Аппарат выключится без выполнения обновления встроенного программного обеспечения, если выключить его с помощью MusicCast CONTROLLER.

Ссылки по теме

“Обновления встроенного программного обеспечения” (с. 298)

Обновление встроенного программного обеспечения аппарата с использованием флэш-накопителя USB

Если аппарат не подключен к Интернету или если скорость интернет-соединения низкая, обновите встроенное программное обеспечение с использованием флэш-накопителя USB.

Подробная информация о загрузках и обновлениях встроенного программного обеспечения представлена на веб-сайте Yamaha.

УВЕДОМЛЕНИЕ

- Не управляйте аппаратом и не отключайте кабель питания или сетевой кабель во время обновления встроенного программного обеспечения. Если обновление встроенного программного обеспечения будет прервано, возможно возникновение неисправности аппарата. В этом случае обратитесь к ближайшему авторизованному дилеру или в сервисный центр Yamaha для проведения ремонта.

Ссылки по теме

- “Обновление встроенного программного обеспечения аппарата через сеть” (с. 299)
- “Обновления встроенного программного обеспечения” (с. 298)

УСТРАНЕНИЕ НЕИСПРАВНОСТЕЙ

При возникновении каких-либо проблем

При возникновении проблемы сначала проверьте следующее:

Если аппарат функционирует неправильно, проверьте следующее.

- силовые кабели аппарата, телевизора и воспроизводящих устройств (таких, как BD/DVD-проигрыватели) надежно подключены к настенным розеткам переменного тока;
- аппарат, сабвуфер, телевизор и воспроизводящие устройства (такие, как BD/DVD-проигрыватели) включены;
- штекеры каждого кабеля надежно вставлены в гнезда каждого устройства.

Питание, система или пульт ДУ

Питание не включается

● **Схема защиты сработала три раза подряд.**

Если индикатор режима ожидания на аппарате мигает при попытке включения питания, это означает, что возможность включения питания заблокирована в качестве меры предосторожности. Обратитесь к ближайшему дилеру или в сервисный центр Yamaha для проведения ремонта.

Питание не включается при синхронизации с телевизором

● HDMI контроль на аппарате выключен.

Если выключение аппарата также не синхронизировано с телевизором, проверьте настройку HDMI Контроль на аппарате. Для получения подробной информации о HDMI Контроль см. следующее:

- “Настройка использования HDMI Контроль” (с. 202)

● HDMI контроль на телевизоре выключен.

Если только включение аппарата не синхронизировано с телевизором, проверьте настройку на телевизоре. Для получения подробной информации см. инструкцию по эксплуатации для телевизора и установите HDMI Контроль на телевизоре.

● Питание аппарата больше не синхронизировано из-за сбоя питания.

Отсоедините кабели HDMI и кабели питания и через пять минут подсоедините сначала кабели воспроизводящих устройств, затем аппарата, а затем телевизора. Затем убедитесь, что питание синхронизировано.

Питание не выключается

- **Завис внутренний микрокомпьютер из-за воздействия сильного электрического напряжения от внешних источников (например, молнии или сильного статического электричества) или из-за падения напряжения электропитания.**

Удерживайте кнопку  (питание) на передней панели более 15 секунд, чтобы выполнить перезагрузку аппарата. Если проблема сохраняется, отключите силовой кабель от настенной розетки переменного тока и вставьте его снова.

Питание немедленно отключается (режим ожидания)

● **Аппарат был включен, когда кабель колонки находился в закороченном состоянии.**

Скрутите оголенные провода каждой колонки и заново подключите к аппарату и колонкам. Подробнее об этом см. далее:

- “Подключение колонки” (с. 65)

Аппарат автоматически входит в режим ожидания

● Сработал таймер сна.

Включите аппарат и повторно запустите воспроизведение.

● Поскольку в течение определенного времени аппарат не использовался, была активирована функция автоматического перехода в режим ожидания.

Чтобы отключить функцию автоматического перехода в режим ожидания, установите для параметра “Авто режим ожид.” в меню “Настройка” значение “Выкл.”. Подробнее об этом см. далее:

- “Установка периода времени для функции автоматического перехода в режим ожидания” (с. 261)

● Неверная настройка импеданса колонок.

Настройте импеданс, соответствующий используемым колонкам. Подробнее об этом см. далее:

- “Изменение значения импеданса колонок” (с. 200)

● Сработала схема защиты из-за короткого замыкания.

Плотно скрутите оголенные провода каждого акустического кабеля и заново подключите к аппарату и колонкам. Подробнее об этом см. далее:

- “Подключение колонки” (с. 65)

● Сработала схема защиты из-за слишком высокой громкости.

Уменьшите громкость. Если параметр “Режим ESO” в меню “Настройка” установлен в положение “Вкл.”, установите его в положение “Выкл.”. Подробнее об этом см. далее:

- “Переключение использования эко-режима” (с. 262)

Аппарат не отвечает

- **Завис внутренний микрокомпьютер из-за воздействия сильного электрического напряжения от внешних источников (например, молнии или сильного статического электричества) или из-за падения напряжения электропитания.**

Удерживайте  (питание) на передней панели более 15 секунд, чтобы выполнить перезагрузку аппарата. Если проблема сохраняется, отключите силовой кабель от настенной розетки переменного тока и вставьте его снова.

- **Управление громкостью на передней панели отключено.**

Установите “Блокировка ручки громкости” в меню “Дисплей передней панели” в “Выкл.”. Подробнее об этом см. далее:

- “Настройка использования громкости на передней панели” (с. 286)

- **Управление SELECT/ENTER на передней панели отключено.**

Установите “Блокировка входа” в меню “Дисплей передней панели” в “Выкл.”. Подробнее об этом см. далее:

- “Настройка использования селектора входного сигнала на передней панели” (с. 287)

- **Управление SCENE на передней панели отключено.**

Установите “Блокировка клавиш сцены” в меню “Дисплей передней панели” в “Выкл.”. Подробнее об этом см. далее:

- “Настройка использования кнопки сцены на передней панели” (с. 288)

Управление аппаратом с помощью пульта ДУ невозможно

● Аппарат находится за пределами рабочего расстояния.

Используйте пульт ДУ в пределах рабочего расстояния. Подробнее об этом см. далее:

- “Диапазон работы пульта ДУ” (с. 13)

● Слабое напряжение батареек.

Замените батарейки.

● Сенсор ДУ аппарата подвержен действию прямых солнечных лучей или яркого искусственного света.

Отрегулируйте угол попадания света или измените расположение аппарата.

● Сенсор ДУ на аппарате выключен.

Включите сенсор ДУ на аппарате. Подробнее об этом см. далее:

- “Установка использования пульта ДУ” (с. 290)

● Идентификационные коды аппарата и пульта ДУ не совпадают.

Измените идентификационный код аппарата или пульта ДУ. Подробнее об этом см. далее:

- “Выбор идентификационного кода пульта ДУ” (с. 291)

● Пульт ДУ переведен в режим управления другой зоной.

Переведите пульт ДУ в режим управления нужной зоной. Подробнее об этом см. далее:

- “Названия и функции компонентов пульта ДУ” (с. 32)

Не удается выбрать нужный источник входного сигнала даже в случае нажатия “INPUT”

● Установлена функция пропуска некоторых источников входного сигнала.

Установите параметр “Пропуск входа” нужного источника входного сигнала в меню “Настройка” в положение “Выкл.”. Подробнее об этом см. далее:

- “Установка источников входного сигнала, которые будут пропущены при использовании клавиши INPUT” (с. 247)

Устройством, подключенным к аппарату через HDMI, невозможно управлять с помощью кнопок RED/GREEN/YELLOW/BLUE пульта ДУ

- **Устройство, подключенное к аппарату через HDMI, не поддерживает работу кнопок RED/GREEN/YELLOW/BLUE.**

Используйте устройство, которое поддерживает работу кнопок RED/GREEN/YELLOW/BLUE.

- **Настройки кнопок RED/GREEN/YELLOW/BLUE пульта ДУ аппарата были изменены.**

Установите параметры “Цветная кнопка” в меню “Настройка” в положение “По умолчанию”.
Подробнее об этом см. далее:

- “Установка функций для цветных кнопок на пульте ДУ” (с. 259)

Дисплей передней панели выключен

● Яркость дисплея передней панели установлена в выключенное положение.

Установите “Диммер” в меню “Дисплей передней панели” или меню “Настройка” в значение, большее “-5”. Подробнее об этом см. далее:

- “Регулировка яркости дисплея передней панели” (с. 254)

Проблемы с аудиосигналом

Отсутствует звук

● **Выбран другой источник входного сигнала.**

Выберите соответствующий источник входного сигнала с помощью кнопок выбора входного сигнала. Подробнее об этом см. далее:

- “Основная процедура для воспроизведения видео и музыки” (с. 117)

● **На вход поступают сигналы, которые аппарат не может воспроизвести.**

Аппарат не может воспроизводить некоторые форматы цифровых аудиосигналов. Убедитесь, что сигналы относятся к типам, которые аппарат может воспроизводить. Для получения подробной информации о поддерживаемых форматах файлов, аудиоформатах HDMI или совместимом формате декодирования, см. следующее:

- “Поддерживаемые форматы файлов” (с. 370)
- “Технические характеристики” (с. 373)

● **Питание зоны не включается.**

Переместите переключатель зоны, а затем нажмите  (питание ресивера) для включения питания зоны. Подробнее об этом см. далее:

- “Основная процедура в зоне” (с. 154)

● **Кабель, соединяющий аппарат и воспроизводящее устройство, поврежден.**

Если проблемы соединения отсутствуют, замените кабель.

Не удается увеличить громкость

● **Установлена слишком низкая максимальная громкость.**

Используйте параметр “Макс. громкость” в меню “Настройка”, чтобы отрегулировать максимальную громкость. Подробнее об этом см. далее:

- “Установка предельного значения громкости” (с. 227)

● **Не включено устройство, подключенное к выходному гнезду аппарата.**

Включите все устройства, подключенные к выходным гнездам аппарата.

Через какую-либо из колонок не воспроизводится звук

● Источник воспроизведения не содержит сигналов канала.

Для проверки отображения информации о текущем аудиосигнале на телевизоре. Подробнее об этом см. далее:

- “Проверка информации об аудиосигнале” (с. 168)

● Текущая звуковая программа/декодер не использует колонку.

Для проверки используйте “Тест сигнал” в меню “Настройка”. Подробнее об этом см. далее:

- “Вывод тестовых сигналов” (с. 201)

● Аудиовыход через колонку отключен.

Выполните УРАО или воспользуйтесь функцией “Конфигурация” в меню “Настройка” для изменения настроек колонки. Подробнее об этом см. далее:

- “Процесс конфигурации колонок” (с. 89)
- “Настройка использования сабвуфера” (с. 190)
- “Настройка использования каждой колонки и ее размера” (с. 191)

● Громкость колонки слишком мала.

Выполните УРАО или воспользуйтесь функцией “Уровень” в меню “Настройка” для регулировки громкости колонки. Подробнее об этом см. далее:

- “Процесс конфигурации колонок” (с. 89)
- “Регулировка громкости каждой колонки” (с. 198)

● Акустический кабель, соединяющий аппарат и колонку, поврежден.

Проверьте разъемы SPEAKERS аппарата и разъемы колонок. Если проблемы с соединением отсутствуют, замените поврежденный акустический кабель на другой акустический кабель.

● Колонка неисправна.

Для проверки замените ее другой колонкой. Если проблема сохраняется при использовании другой колонки, возможно, аппарат неисправен.

Не поступает звук из сабвуфера

● **Источник воспроизведения не содержит Low Frequency Effect(LFE) или низкочастотных сигналов.**

Чтобы это проверить, установите для параметра “Сверхниз. част.” в меню “Настройка” значение “Вкл.” для вывода низкочастотного звука фронтального канала через сабвуфер. Подробнее об этом см. далее:

- “Настройка использования Extra Bass” (с. 195)

● **Выход через сабвуфер отключен.**

Выполните УРАО или установите для параметра “Сабвуфер” в меню “Настройка” значение “Используй.”. Подробнее об этом см. далее:

- “Процесс конфигурации колонок” (с. 89)
- “Настройка использования сабвуфера” (с. 190)

● **Громкость сабвуфера слишком мала.**

Отрегулируйте громкость сабвуфера.

● **Сабвуфер выключен функцией автоматического перехода в режим ожидания.**

Отключите функцию перехода в режим ожидания сабвуфера или отрегулируйте ее.

Нет звука от воспроизводящего устройства (подключенного к аппарату через HDMI)

- **Телевизор не поддерживает HDCP (High-bandwidth Digital Content Protection).**
Для проверки характеристик телевизора см. инструкции по его эксплуатации.
- **Количество устройств, подключенных к гнезду HDMI OUT превышает максимально допустимое.**
Отключите некоторые из устройств HDMI.

Нет звука от воспроизводящего устройства при использовании функции HDMI Контроль

- **Настройки телевизора предусматривают вывод звука через колонки телевизора.**

Измените настройки аудиовыхода на телевизоре таким образом, чтобы звук воспроизводящего устройства выводился через колонки, подключенные к аппарату.

- **В качестве источника входного сигнала выбран аудиосигнал телевизора.**

Выберите соответствующий источник входного сигнала с помощью клавиш выбора входного сигнала.

Нет звука от телевизора при использовании функции HDMI Контроль

- **Настройки телевизора предусматривают вывод звука через колонки телевизора.**

Измените настройки аудиовыхода на телевизоре таким образом, чтобы звук из телевизора выводился через колонки, подключенные к аппарату.
- **Телевизор, не поддерживающий eARC/ARC, подключен к аппарату только с помощью кабеля HDMI.**

Используйте цифровой оптический кабель для создания аудиосоединения. Подробнее об этом см. далее:

 - “HDMI-соединение с телевизором” (с. 68)
- **Если телевизор подключен к аппарату с помощью аудиокабеля, настройка аудиовхода телевизора не соответствует фактическому подключению.**

Используйте “Аудиовход ТВ” в меню “Настройка” для выбора правильного гнезда аудиовхода. Подробнее об этом см. далее:

 - “Настройка гнезда аудиовхода, используемого для аудиосигнала телевизора” (с. 248)
- **Когда вы пытаетесь использовать eARC/ARC, функция eARC/ARC выключена на аппарате или телевизоре.**

Установите “ARC” в меню “Настройка” в положение “Вкл.” и включите функцию eARC/ARC на телевизоре. Подробнее об этом см. далее:

 - “Настройка использования ARC” (с. 208)
- **Когда вы пытаетесь использовать eARC/ARC, кабель HDMI не подключен к eARC/ARC-совместимому гнезду HDMI на телевизоре.**

Подключите кабель HDMI к eARC/ARC-совместимому гнезду HDMI (гнезду HDMI, обозначенному “ARC”) на телевизоре. Некоторые гнезда HDMI на телевизоре несовместимы с eARC/ARC. Подробнее смотрите в инструкции по эксплуатации телевизора.

Воспроизводится аудиосигнал какого-либо другого устройства во время переключения источника входного сигнала на “TV”

● Функция eARC/ARC не используется.

Если аудиосигнал телевизора не воспроизводится с помощью функции eARC/ARC, аудиосигнал воспроизводится с помощью гнезда аудиовхода, выбранного в “Аудиовход ТВ” в меню “Настройка”. Это не свидетельствует о неполадке.

Многоканальный аудиосигнал воспроизводится только фронтальными колонками

● В данный момент выбрана звуковая программа “2ch Stereo”.

Выберите звуковую программу, отличную от “2ch Stereo”. Подробнее об этом см. далее:

- “Использование эффектов звукового поля, оптимизированных для определенного типа контента” (с. 102)

Слышен шум/гул

- **Аппарат расположен слишком близко к другому цифровому или радиочастотному устройству.**

Отодвиньте аппарат дальше от устройства.

- **Кабель, соединяющий аппарат и воспроизводящее устройство, поврежден.**

Если проблемы соединения отсутствуют, замените кабель.

Звук искажен

- **Не включено устройство (например, внешний усилитель мощности), подключенное к выходному гнезду аппарата.**

Включите все устройства, подключенные к выходным аудиогнездам аппарата.

- **Громкость аппарата слишком велика.**

Уменьшите громкость. Если параметр “Режим Есо” в меню “Настройка” установлен в положение “Вкл.”, установите его в положение “Выкл.”. Подробнее об этом см. далее:

- “Переключение использования эко-режима” (с. 262)

Проблемы с видеосигналом

Нет видео

● **Выбран другой источник входного сигнала на аппарате.**

Выберите соответствующий источник входного сигнала с помощью кнопок выбора входного сигнала.

● **Выбран другой источник входного сигнала на телевизоре.**

Выберите источник входного видеосигнала телевизора для отображения видеосигнала с аппарата.

● **Видеосигнал, выводимый с аппарата, не поддерживается телевизором.**

Проверьте настройку вывода видеосигнала на воспроизводящем устройстве. Сведения о поддерживаемых телевизором видеосигналах см. в инструкции по эксплуатации телевизора.

● **Кабель, соединяющий аппарат и телевизор (или воспроизводящее устройство), поврежден.**

Если проблемы соединения отсутствуют, замените кабель.

Отсутствует видеоизображение от воспроизводящего устройства, подключенного к аппарату через HDMI

- **Входящий видеосигнал (разрешение) не поддерживается аппаратом.**

Для проверки информации о текущем видеосигнале (разрешении) и видеосигналах, поддерживаемых аппаратом, см. следующее:

- “Проверка информации о видеосигнале” (с. 169)

- **Телевизор не поддерживает HDCP (High-bandwidth Digital Content Protection).**

Для проверки характеристик телевизора см. инструкции по его эксплуатации.

- **Количество устройств, подключенных к гнезду HDMI OUT, превышает максимально допустимое.**

Отключите некоторые из устройств HDMI.

Отсутствует изображение (контент, необходимый для устройства HDMI, совместимого с HDCP 1.4/2.3) с воспроизводящего устройства

- **Телевизор (входное гнездо HDMI) не поддерживает HDCP 1.4/2.3.**

Подключите аппарат к телевизору (входному гнезду HDMI), который поддерживает HDCP 1.4/2.3.
(На экране телевизора может отображаться предупреждение.)

Меню “Option” или меню “Setup” не отображается на телевизоре

● **Выбран другой источник входного сигнала на телевизоре.**

Выберите источник входного видеосигнала телевизора для вывода видеосигнала с аппарата (гнездо HDMI OUT).

● **Включен Pure Direct.**

Нажмите PURE DIRECT для отключения Pure Direct. Подробнее об этом см. далее:

- “Воспроизведение звука высокого качества (Pure Direct)” (с. 109)

Проблемы с FM/AM-радио

Слабый или шумный прием стереофонической FM-радиостанции

- **Многолучевая интерференция.**

Отрегулируйте высоту или направленность FM-антенны либо разместите ее в другом месте.

- **Вы находитесь слишком далеко от передатчика FM-станции.**

Нажмите MODE на пульте ДУ для выбора монофонического приема FM-радио.

Слабый или шумный прием стереофонической АМ-радиостанции

- **Шумы могут быть вызваны флуоресцентной лампой, мотором, термостатом или другим электрическим оборудованием.**

Полностью устранить шумы сложно. Их можно снизить с помощью наружной АМ-антенны.

Автоматический выбор радиостанций невозможен

● Вы находитесь слишком далеко от передатчика FM-станции.

Выберите станцию вручную. Или используйте наружную антенну. Рекомендуется использовать чувствительную много элементную антенну. Для получения подробной информации о выборе станции вручную см. следующее:

- “Прослушивание радио” (с. 126)

● Слабый сигнал AM-радиостанции.

Отрегулируйте ориентацию AM-антенны. Выберите станцию вручную. Используйте наружную AM-антенну. Для получения подробной информации о выборе станции вручную см. следующее:

- “Прослушивание радио” (с. 126)

АМ-станции не сохраняются в качестве предустановленных

● **Использовалась функция Auto Preset.**

Функция Auto Preset предназначена для регистрации только FM-радиостанций. Сохраните АМ-радиостанции вручную. Подробнее об этом см. далее:

- “Сохранение радиостанции вручную” (с. 129)

Выбор радиостанций путем нажатия PRESET невозможен

● Сохраненные радиостанции отсутствуют.

Если сохраненные радиостанции отсутствуют, на дисплее передней панели появится “Нет предустановок” при нажатии PRESET. Сохраните радиостанцию на предустановленный номер. Подробнее об этом см. далее:

- “Сохранение радиостанции вручную” (с. 129)

Вы также можете автоматически сохранять FM-радиостанции с сильными сигналами (автоматическая предустановка). Подробнее об этом см. далее:

- “Автоматическое сохранение FM-радиостанций (Auto Preset)” (с. 130)

FM-радиостанции со слабыми сигналами могут не сохраняться автоматически. Сохраняйте станции вручную.

Проблемы с DAB-радио

Отсутствие приема DAB-радио

● **Начальное сканирование не было выполнено.**

Выполните начальное сканирование для приема DAB-радио. Подробнее об этом см. далее:

- “Подготовка к настройке DAB” (с. 124)

Прием DAB-радио отсутствует даже после выполнения исходного сканирования

● **Низкая мощность принимаемого сигнала DAB-радио.**

Проверьте мощность принимаемого сигнала в Пом. по настр., отображаемом на передней панели, и отрегулируйте высоту или ориентацию антенны, либо разместите ее в другом месте. Подробнее об этом см. далее:

- “Подготовка к настройке DAB” (с. 124)

● **В вашем регионе отсутствует покрытие DAB.**

Список зон покрытия DAB в вашей области можно узнать у дилера или на сайте WorldDMB по адресу “<http://www.worlddab.org>”.

Слабый или шумный прием DAB-радио

● Многолучевая интерференция.

Проверьте мощность принимаемого сигнала в Пом. по настр., отображаемом на передней панели, и отрегулируйте высоту или ориентацию антенны, либо разместите ее в другом месте. Подробнее об этом см. далее:

- “Подготовка к настройке DAB” (с. 124)

● Вы находитесь слишком далеко от передатчика DAB-станции.

Используйте наружную антенну. Рекомендуется использовать чувствительную многоэлементную антенну.

Данные DAB недоступны или являются неточными

- **Выбранная станция DAB-радио может быть временно недоступна или не предоставляет информации.**

Обратитесь к радиовещательной организации DAB.

Отсутствует звук DAB-радио

- **Выбранная станция DAB-радио может быть временно недоступна.**

Попробуйте включить эту станцию позже или выберите другую станцию.

Проблемы с USB

Аппарат не обнаруживает флэш-накопитель USB

- **Флэш-накопитель USB ненадежно подключен к гнезду USB.**

Выключите аппарат, повторно подключите флэш-накопитель USB, а затем снова включите аппарат.

- **Формат файловой системы флэш-накопителя USB не соответствует FAT16 или FAT32.**

Используйте флэш-накопитель USB с форматом FAT16 или FAT32.

Невозможен просмотр папок и файлов на флэш-накопителе USB.

- **Данные, содержащиеся на флэш-накопителе USB, защищены шифрованием.**
Используйте флэш-накопитель USB без функции шифрования.

Сохраненный на флэш-накопителе USB контент невозможно извлечь путем нажатия PRESET

- **К аппарату подключен флэш-накопитель USB, отличный от использовавшегося при сохранении.**

Подключите к аппарату флэш-накопитель USB, который содержит контент, сохраненный в качестве ярлыка.

- **Сохраненный контент (файл) был перемещен в другое место.**

Сохраните контент еще раз.

- **Некоторые музыкальные файлы были добавлены в папку или удалены из папки.**

Аппарат может правильно не вызвать сохраненный контент. Сохраните контент еще раз.

Аппарат не выполняет непрерывное воспроизведение файлов на флэш-накопителе USB

- **При обнаружении аппаратом во время воспроизведения серии неподдерживаемых файлов, воспроизведение автоматически останавливается.**

Не сохраняйте неподдерживаемые файлы (например, изображения и скрытые файлы) в папках для воспроизведения.

- **В выбранной папке более 500 музыкальных файлов.**

Максимальным пределом настройки аппарата для воспроизведения в случайном порядке является 500 музыкальных файлов.

Проблемы с сетью

Не работает функция сети

● **Параметры сети (IP-адрес) не получены надлежащим образом.**

Включите функцию DHCP на используемом маршрутизаторе и установите для параметра “DHCP” в меню “Настройка” этого аппарата значение “Вкл.”. Подробнее об этом см. далее:

- “Автоматическая настройка сетевых параметров (DHCP)” (с. 270)

При желании настроить параметры сети вручную следует убедиться, что используемый IP-адрес не используется другими сетевыми устройствами в вашей сети. Подробнее об этом см. далее:

- “Настройка сетевых параметров вручную” (с. 271)

● **Аппарат не поддерживает сеть IPv6.**

Подключитесь к сети IPv4.

Аппарат не может подключиться к Интернету с помощью беспроводного маршрутизатора (точки доступа)

- **Беспроводной маршрутизатор (точка доступа) выключен.**
Включите беспроводной маршрутизатор.
- **Аппарат и беспроводной маршрутизатор (точка доступа) расположены слишком далеко друг от друга.**
Разместите аппарат и беспроводной маршрутизатор (точку доступа) ближе друг к другу.
- **Имеется препятствие между аппаратом и беспроводным маршрутизатором (точкой доступа).**
Переместите аппарат и беспроводной маршрутизатор (точку доступа) в место, где между ними нет препятствий.
- **Беспроводной маршрутизатор (точка доступа) настроен на использование беспроводного канала 14.**
Измените настройки беспроводного маршрутизатора (точки доступа) на использование одного из беспроводных каналов с 1 по 13.

Беспроводная сеть не найдена

- **Микроволновые печи и другие беспроводные устройства, расположенные рядом, могут создавать помехи беспроводной связи.**

Выключите эти устройства или переместите аппарат и беспроводной маршрутизатор (точку доступа) подальше от них. Если беспроводной маршрутизатор поддерживает диапазон 5 ГГц, установите новое соединение в диапазоне 5 ГГц.

- **Доступ к сети ограничен настройками беспроводного маршрутизатора (точки доступа).**

Проверьте настройки брандмауэра на беспроводном маршрутизаторе (точке доступа).

Аппарат не обнаруживает медиа-сервер (ПК/NAS)

- **Неверная настройка совместного использования носителей.**

Настройте параметры совместного использования и выберите данный аппарат в качестве устройства, которому предоставляется доступ к совместному использованию музыкального содержимого.

- **Некоторые программы защиты данных, установленные на медиасервере, блокируют доступ аппарата к медиасерверу.**

Проверьте настройки программ защиты данных, установленных на медиасервере.

- **Аппарат и медиасервер находятся в разных сетях.**

Проверьте соединения сети и настройки маршрутизатора, чтобы аппарат и медиасервер были подключены к одной сети.

Файлы на медиасервере (ПК/NAS) не просматриваются или не воспроизводятся

● Файлы не поддерживаются этим аппаратом или медиасервером.

Используйте формат файлов, поддерживаемый аппаратом и медиасервером. Сведения о поддерживаемых аппаратом форматах файлов см. следующее.

- “Поддерживаемые форматы файлов” (с. 370)

Сохраненный на медиасервере (ПК/NAS) контент невозможно извлечь путем нажатия PRESET

- **Медиасервер (ПК/NAS) выключен.**

Включите медиасервер, который содержит сохраненный контент.

- **Медиасервер (ПК/NAS) не подключен к сети.**

Проверьте сетевые подключения и настройки маршрутизатора.

- **Сохраненный контент (файл) был перемещен в другое место.**

Сохраните контент еще раз.

- **Некоторые музыкальные файлы были добавлены в папку или удалены из папки.**

Аппарат может правильно не вызвать сохраненный контент.

Сохраните контент еще раз.

Не воспроизводится интернет-радио

● **Аппарат не подключен к Интернету.**

Для использования интернет-радиостанции аппарат должен быть подключен к Интернету. Проверьте, правильно ли назначены аппарату сетевые параметры (такие как IP-адрес). Подробнее об этом см. далее:

- “Проверка информации о сети данного аппарата” (с. 268)

● **Выбранная интернет-радиостанция в текущий момент недоступна.**

Возможно, возникли проблемы на радио передающей станции, либо вещание было прекращено. Попробуйте включить эту станцию позже или выберите другую станцию.

● **Выбранная интернет-радиостанция в текущий момент вещает тишину.**

Некоторые интернет-радиостанции вещают тишину в течение определенных периодов в течение дня. Попробуйте включить эту станцию позже или выберите другую станцию.

● **Доступ к сети ограничен настройками брандмауэров сетевых устройств (например, настройками маршрутизатора и т. п.).**

Проверьте настройки брандмауэров сетевых устройств. Воспроизведение интернет-радио возможно только в том случае, если данные проходят через порт, назначенный каждой радиостанцией. Номер порта изменяется в зависимости от радиостанции.

iPhone не распознает аппарат при использовании AirPlay

● **Аппарат подключен к маршрутизатору с несколькими SSID.**

Доступ к аппарату может быть ограничен функцией разделения сетей на маршрутизаторе. Подключите iPhone к SSID, который имеет доступ к аппарату. (Подключите к Primary SSID в верхней части списка.)

Не удается воспроизвести музыку с помощью AirPlay

- **Аппарат не может воспроизвести песни, сохраненные на iPhone.**

Проверьте данные песен. Если они не воспроизводятся на самом iPhone, данные песен или область хранения могут быть повреждены.

Приложение для мобильных устройств не может обнаружить аппарат

- **Аппарат и мобильное устройство находятся в разных сетях.**

Проверьте соединения сети и настройки маршрутизатора, чтобы аппарат и мобильное устройство были подключены к одной сети.

- **Аппарат подключен к маршрутизатору с несколькими SSID.**

Доступ к аппарату может быть ограничен функцией разделения сетей на маршрутизаторе. Подключите iPhone к SSID, который имеет доступ к аппарату. (Подключите к Primary SSID в верхней части списка.)

Не удается выполнить обновление встроенного программного обеспечения через сеть

● Это может произойти в зависимости от текущего состояния сети.

Повторите обновление встроенного программного обеспечения через сеть или используйте флэш-накопитель USB. Подробнее об этом см. далее:

- “Обновление встроенного программного обеспечения” (с. 267)

Проблемы с Bluetooth®

Не удается установить подключение Bluetooth®

● **Беспроводные антенны на задней панели аппарата не установлены вертикально.**

Для беспроводного подключения к устройству Bluetooth установите беспроводные антенны вертикально.

● **Функция Bluetooth устройства выключена.**

Включите функцию Bluetooth. Подробнее об этом см. далее:

- “Настройка использования Bluetooth®” (с. 276)

● **Функция Bluetooth устройства Bluetooth выключена.**

Включите функцию Bluetooth устройства Bluetooth.

● **К аппарату уже подключено другое устройство Bluetooth.**

Завершите текущее подключение Bluetooth, а затем установите новое подключение. Подробнее об этом см. далее:

- “Воспроизведение на аппарате музыки с устройства Bluetooth®” (с. 132)

● **Аппарат и устройство Bluetooth находятся слишком далеко друг от друга.**

Переместите устройство Bluetooth ближе к аппарату.

● **Рядом находится устройство (например, микроволновая печь и беспроводная локальная сеть), передающее сигналы на частоте 2,4 ГГц.**

Переместите аппарат и устройство Bluetooth подальше от этих устройств. Если беспроводной маршрутизатор поддерживает диапазон 5 ГГц, установите новое соединение в диапазоне 5 ГГц.

● **Устройство Bluetooth не поддерживает A2DP.**

Используйте устройство Bluetooth, поддерживающее A2DP.

● **Информация о подключении, сохраненная на устройстве Bluetooth, по какой-то причине не функционирует.**

Удалите информацию о подключении на устройстве Bluetooth, а затем снова установите подключение между устройством Bluetooth и данным аппаратом. Подробнее об этом см. далее:

- “Воспроизведение на аппарате музыки с устройства Bluetooth®” (с. 132)

Звук не выводится или прерывается во время воспроизведения с помощью соединения Bluetooth®

● **Установлена слишком низкая громкость устройства Bluetooth.**

Увеличьте громкость устройства Bluetooth.

● **Устройство не настроено на передачу аудиосигналов Bluetooth на данный аппарат.**

Переключите вывод аудиосигналов Bluetooth устройства на данный аппарат.

● **Подключение Bluetooth прекращено.**

Установите снова подключение Bluetooth между устройством Bluetooth и данным аппаратом. Подробнее об этом см. далее:

- “Воспроизведение на аппарате музыки с устройства Bluetooth®” (с. 132)

● **Аппарат и устройство Bluetooth находятся слишком далеко друг от друга.**

Переместите устройство Bluetooth ближе к аппарату.

● **Рядом находится устройство (например, микроволновая печь и беспроводная локальная сеть), передающее сигналы на частоте 2,4 ГГц.**

Переместите аппарат и устройство Bluetooth подальше от этих устройств. Если беспроводной маршрутизатор поддерживает диапазон 5 ГГц, установите новое соединение в диапазоне 5 ГГц.

Сообщения об ошибках на дисплее передней панели

Сообщения об ошибках на дисплее передней панели

При появлении сообщения об ошибках на дисплее передней панели см. следующую таблицу.

Сообщение	Вероятная причина	Метод устранения
Check SP Wires	Короткое замыкание в цепи акустических кабелей.	Скрутите оголенные провода кабелей и надлежащим образом подключите их к аппарату и колонкам. Подробнее об этом см. далее: <ul style="list-style-type: none"> • “Подключение колонок” (с. 65)
Доступ запрещен	Получен отказ в доступе к медиасерверам (ПК/NAS).	Настройте параметры совместного использования и выберите данный аппарат в качестве устройства, которому предоставляется доступ к совместному использованию музыкального контента.
Ошибка доступа	Аппарат не может получить доступ к устройству USB.	Выключите аппарат, а затем повторно подключите устройство USB. Если проблема сохранится, попробуйте другое USB-устройство.
	Возникла проблема с каналом передачи сигналов от сети к аппарату.	Убедитесь, что маршрутизатор и модем включены, и проверьте соединение между аппаратом и маршрутизатором (или концентратором). Подробнее об этом см. далее: <ul style="list-style-type: none"> • “Подключение сетевого кабеля (проводное соединение)” (с. 77) • “Подготовка беспроводных антенн (беспроводное соединение)” (с. 78)
Невозможно воспроизвести	Аппарат не может воспроизвести песни.	Убедитесь, что файлы относятся к типам, которые аппарат может воспроизводить. Если формат поддерживается, при этом аппарат не может воспроизвести никакие файлы, сеть может быть перегружена интенсивным трафиком, в результате чего прерывается воспроизведение. Сведения о поддерживаемых аппаратом форматах см. следующее. <ul style="list-style-type: none"> • “Поддерживаемые форматы файлов” (с. 370)
USB перегружен	Через подключенное устройство USB проходит чрезмерный ток.	Выключите аппарат, а затем повторно подключите устройство USB. Если проблема сохранится, попробуйте другое USB-устройство.
Internal Error	Произошла внутренняя ошибка.	Обратитесь к ближайшему авторизованному дилеру или в ближайший сервисный центр Yamaha.
Несовпадение удаленного ID	Идентификационные коды аппарата и пульта ДУ не совпадают.	Измените идентификационный код аппарата или пульта ДУ. Подробнее об этом см. далее: <ul style="list-style-type: none"> • “Выбор идентификационного кода пульта ДУ” (с. 291)
Удаленный датчик выкл.	Сенсор ДУ на аппарате выключен.	Включите сенсор ДУ на аппарате. Подробнее об этом см. далее: <ul style="list-style-type: none"> • “Установка использования пульта ДУ” (с. 290)
NOT FOUND	В “Обновление с помощью USB” не был найден файл встроенного программного обеспечения, хранящийся на флэш-накопителе USB.	Убедитесь, что новое встроенное программное обеспечение сохранено на флэш-накопителе USB. Подробная информация о загрузках представлена на веб-сайте Yamaha.

Сообщение	Вероятная причина	Метод устранения
Version error	Не удалось обновить встроенное программное обеспечение.	Вновь обновите встроенное программное обеспечение. Подробнее об этом см. далее: <ul style="list-style-type: none">• “Обновление встроенного программного обеспечения” (с. 296)• “Обновление встроенного программного обеспечения аппарата через сеть” (с. 299)
Update failed.	Не удалось обновить встроенное программное обеспечение.	Снова обновите встроенное программное обеспечение в соответствии с указанием, отображаемым на дисплее передней панели.

ПРИЛОЖЕНИЕ

Уход и очистка

Уход за передней панелью

Способ ухода за передней панелью состоит в следующем.

- Вытрите переднюю панель мягкой сухой тканью. Не трите сильно поверхность. Несоблюдение этого указания может привести к повреждению поверхности.
- Перед очисткой передней панели обязательно выключите (переключите в режим ожидания) питание аппарата.
- В режиме ожидания удерживайте SELECT/ENTER для отключения работы сенсорной панели, чтобы можно было предотвратить включение аппарата по неосторожности.

Беспроводное подключение к сети

Выбор способа беспроводного сетевого подключения

Выберите способ беспроводного подключения в соответствии с вашей сетевой средой.

- 1 Нажмите SETUP.**
- 2 Выберите “Сеть”.**
- 3 Выберите “Сетевое подкл.”.**
- 4 Выберите “Беспроводное”.**

Доступны следующие способы подключения.

- “Настройка беспроводного соединения с помощью кнопки WPS” (с. 359)
- “Настройка беспроводного подключения с использованием iPhone” (с. 360)
- “Настройка беспроводного соединения путем выбора из списка доступных точек доступа” (с. 361)
- “Настройка беспроводного подключения вручную” (с. 362)
- “Настройка беспроводного подключения с помощью PIN-кода WPS” (с. 363)

ПРИМЕЧАНИЕ

При добавлении аппарата к сети MusicCast одновременно можно выполнить настройки сети. Данный метод рекомендуется при использовании MusicCast.

Ссылки по теме

“Добавление аппарата к сети MusicCast” (с. 86)

Настройка беспроводного соединения с помощью кнопки WPS

Вы можете легко настроить беспроводное подключение одним нажатием кнопки WPS на беспроводном маршрутизаторе.

Меню настроек

“Сеть” > “Сетевое подкл.” > “Беспроводное”

1 Выберите “Кнопка WPS”.

2 Выполните подключение к беспроводной сети в соответствии с инструкцией на экране.

Когда процесс подключения будет завершен, на экране телевизора появится “Completed”.

Если на дисплее появилось сообщение “не подключен.”, повторите процесс подключения с шага 1 или попробуйте иной способ подключения.

Настройка сети завершена.

ПРИМЕЧАНИЕ

Аппарат может не подключиться к беспроводному маршрутизатору с использованием WEP в качестве метода шифрования. В этом случае попробуйте другой способ подключения.

О функции WPS

- WPS (Wi-Fi Protected Setup) представляет собой стандарт, разработанный организацией Wi-Fi Alliance, с помощью которого можно легко создать беспроводную домашнюю сеть.

Ссылки по теме

“Выбор способа беспроводного сетевого подключения” (с. 358)

Настройка беспроводного подключения с использованием iPhone

Вы можете настроить беспроводное подключение, применив настройки подключения к iPhone. Прежде чем продолжить, убедитесь, что ваш iPhone подключен к беспроводному маршрутизатору.

ПРИМЕЧАНИЕ

Понадобится iPhone с iOS 7 или более поздней версии.

Меню настроек

“Сеть” > “Сетевое подкл.” > “Беспроводное”

1 Выберите “WAC(iOS)”.

2 Выполните подключение к беспроводной сети в соответствии с инструкцией на экране.

После завершения процесса совместного использования аппарат будет автоматически подключен к выбранной сети.

Настройка сети завершена.

ПРИМЕЧАНИЕ

- Этот процесс приведет к восстановлению следующих настроек по умолчанию.
 - Настройки сети
 - Настройки Bluetooth
 - Контент Bluetooth, USB, медиасервера и сетевой контент, сохраненный в виде ярлыков
 - Интернет-радиостанции, сохраненные в “Favorites”
 - Информация об учетных записях для сетевых служб
- Данная конфигурация не работает, если способом обеспечения безопасности беспроводного маршрутизатора (точки доступа) является WEP. В этом случае используйте другой способ подключения.
- Если аппарат подключен с помощью сетевого кабеля, на телевизоре будет отображено предупреждение. Отключите сетевую кабель от аппарата, а затем настройте беспроводное подключение.

Ссылки по теме

“Выбор способа беспроводного сетевого подключения” (с. 358)

Настройка беспроводного соединения путем выбора из списка доступных точек доступа

Вы можете настроить беспроводное подключение, выбрав точку доступа из списка маршрутизаторов беспроводной локальной сети, найденных аппаратом. Вам необходимо вручную ввести ключ безопасности.

Меню настроек

“Сеть” > “Сетевое подкл.” > “Беспроводное”

1 Выберите “Поиск точки доступа”.

2 Выполните подключение к беспроводной сети в соответствии с инструкцией на экране.

Когда процесс подключения будет завершен, на экране телевизора появится “завершено”.

Если на дисплее появилось сообщение “не подключен”, повторите процесс подключения с шага 1 или попробуйте иной способ подключения.

Настройка сети завершена.

Ссылки по теме

“Выбор способа беспроводного сетевого подключения” (с. 358)

Настройка беспроводного подключения вручную

Вы можете вручную настроить беспроводное подключение с помощью ввода необходимой информации. Вам нужно задать SSID (имя сети), метод шифрования и ключ безопасности для вашей сети.

Меню настроек

“Сеть” > “Сетевое подкл.” > “Беспроводное”

1 Выберите “Установка вручную”.

2 Выполните подключение к беспроводной сети в соответствии с инструкцией на экране.

Когда процесс подключения будет завершен, на экране телевизора появится “завершено”.

Если на экране появилось сообщение “не подключен”, убедитесь, что вся информация введена правильно, и повторите шаги с пункта 1.

Настройка сети завершена.

Ссылки по теме

“Выбор способа беспроводного сетевого подключения” (с. 358)

Настройка беспроводного подключения с помощью PIN-кода WPS

Вы можете настроить беспроводное подключение, введя PIN-код аппарата в беспроводной маршрутизатор. Этот метод доступен, если беспроводной маршрутизатор поддерживает метод WPS PIN-кода.

Меню настроек

“Сеть” > “Сетевое подкл.” > “Беспроводное”

1 Выберите “PIN-код”.

2 Выполните подключение к беспроводной сети в соответствии с инструкцией на экране.

Когда процесс подключения будет завершен, на экране телевизора появится “завершено”.

Если на дисплее появилось сообщение “не подключен”, повторите процесс подключения с шага 1 или попробуйте иной способ подключения.

Настройка сети завершена.

Ссылки по теме

“Выбор способа беспроводного сетевого подключения” (с. 358)

Использование фронтальных колонок присутствия

Схема расположения фронтальных колонок присутствия

Для фронтальных колонок присутствия доступны следующие три шаблона расположения. Выберите шаблон расположения, который подходит для вашей среды прослушивания.

- Высота фронт.
- Навесн.
- Dolby Enabled SP

ПРИМЕЧАНИЕ

- Вы можете использовать Dolby Atmos, DTS:X или CINEMA DSP 3D с любым шаблоном расположения.
- При использовании фронтальных колонок присутствия настройте параметр “Расположение” в меню “Настройка” перед автоматической оптимизацией настроек колонок (УРАО).

Ссылки по теме

“Установка схемы расположения фронтальных колонок присутствия” (с. 192)

Установка фронтальных колонок присутствия в положение спереди сверху

Установите фронтальные колонки присутствия на стене с передней стороны (спереди сверху).

Это обеспечивает естественное звуковое поле с превосходной связью звукового пространства слева, справа, сверху и внизу, и эффективным расширением звука.



Установка фронтальных колонок присутствия в положение над головой

Установите фронтальные колонки присутствия на потолке над положением прослушивания (Над головой).

Это обеспечивает реалистичные звуковые эффекты сверху и звуковое поле с превосходной эффективной связью звукового пространства спереди и сзади.



ВНИМАНИЕ

- Обязательно используйте колонки, которые предназначены для использования на потолке, и предпримите меры против их падения. Пригласите квалифицированный персонал подрядчика или дилера для выполнения работ по установке.



ПРИМЕЧАНИЕ

При установке фронтальных колонок присутствия на потолке устанавливайте их прямо над положением прослушивания, или на потолке между продолжениями фронтальных колонок и положением прослушивания.

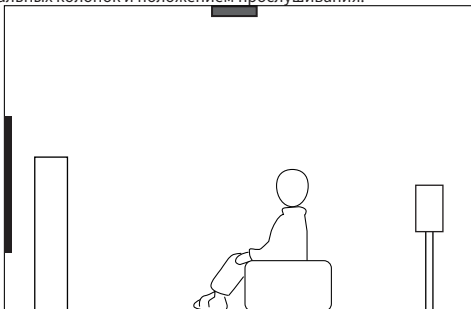
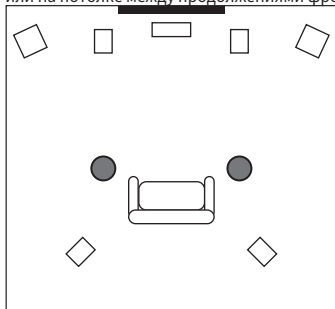

Использование колонок Dolby Enabled в качестве фронтальных колонок присутствия

Используйте колонки Dolby Enabled в качестве фронтальных колонок присутствия.

При этом используется звук, отраженный от потолка, что позволяет наслаждаться звуком сверху только от колонок, размещенных на том же уровне, что и обычные колонки.

Подробнее см. в инструкции по эксплуатации колонок Dolby Enabled.



ПРИМЕЧАНИЕ

- Разместите колонки Dolby Enabled сверху или рядом с обычными фронтальными колонками.
- Колонка Dolby Enabled может быть встроена в обычную колонку.

Поддерживаемые устройства и форматы файлов

Поддерживаемые устройства Bluetooth®

Аппарат может использовать следующие устройства Bluetooth.

- Могут использоваться устройства Bluetooth, которые поддерживают A2DP.
- Работа всех устройств Bluetooth не может быть гарантирована.

Поддерживаемые устройства USB

Аппарат может использовать следующие устройства USB.

- Данный аппарат совместим с запоминающими устройствами USB в формате FAT16 или FAT32. Не подсоединяйте какие-либо другие типы устройств USB.
- Также не могут быть использованы устройства USB с шифрованием.
- Работа всех устройств USB не может быть гарантирована.

Поддерживаемые форматы файлов

Аппарат может использовать следующие форматы файлов.

Файл	Частота выборки (кГц)	Разрядность квантования (бит)	СПД (кбит/с)	Число каналов	Поддержка плавного воспроизведения
WAV *	32/44,1/48/ 88,2/96/ 176,4/192/384	16/24/32	-	2	✓
MP3	32/44,1/48	-	от 8 до 320	2	-
WMA	32/44,1/48	-	от 8 до 320	2	-
MPEG-4 AAC	32/44,1/48	-	от 8 до 320	2	-
FLAC	32/44,1/48/ 88,2/96/ 176,4/192/384	16/24	-	2	✓
ALAC	32/44,1/48/ 88,2/96	16/24	-	2	✓
AIFF	32/44,1/48/ 88,2/96/ 176,4/192/384	16/24/32	-	2	✓
DSD	2,8 МГц/ 5,6 МГц/ 11,2 МГц	1	-	2	✓

* Только формат Linear PCM. Воспроизведение 32-битных файлов с плавающей частотой выборки невозможно.

- Воспроизводимые форматы отличаются в зависимости от программного обеспечения, установленного на медиасерверах (ПК/NAS). Для получения подробной информации см. инструкцию по эксплуатации серверного программного обеспечения.
- Воспроизведение контента Digital Rights Management (DRM) невозможно.

Товарные знаки

Товарные знаки

В данном руководстве используются следующие товарные знаки.



Изготовлено по лицензии компании Dolby Laboratories. Dolby, Dolby Atmos, Dolby Surround, Dolby Vision и символ в виде двух букв D являются товарными знаками Dolby Laboratories.



Патенты DTS представлены на сайте <http://patents.dts.com>.

Изготовлено по лицензии компании DTS, Inc. DTS, символ, DTS в сочетании с символом, DTS:X и логотип DTS:X являются зарегистрированными товарными знаками или товарными знаками DTS, Inc. в США и/или других странах.

© DTS, Inc. Все права защищены.



AV-Ресивер совместима с AirPlay 2. Требуется iOS версии 11.4 или более поздней.

Использование значка Работает с Apple означает, что данная приставка предназначена для работы конкретно с технологией, указанной на значке, и сертифицирована разработчиком на соответствие стандартам качества функционирования компании Apple.

Apple, AirPlay, Apple TV, Apple Watch, iPad, iPad Air, iPad Pro, iPhone, Lightning и iTunes являются товарными знаками Apple Inc., зарегистрированными в США и других странах.

Amazon Alexa™

Amazon, Alexa, Amazon Music и все соответствующие логотипы являются товарными знаками Amazon.com, Inc. или ее филиалов.

App Store™

App Store является знаком обслуживания Apple Inc.



Термины HDMI, логотип HDMI и High-Definition Multimedia Interface являются товарными знаками или зарегистрированными товарными знаками HDMI Licensing LLC в США и других странах.

x.v.Color™

“x.v.Color” является товарным знаком Sony Corporation.

Windows®

Windows является зарегистрированным товарным знаком Microsoft Corporation в США и других странах.

Internet Explorer, Windows Media Audio и Windows Media Player являются товарными знаками или зарегистрированными товарными знаками Microsoft Corporation в США и/или других странах.

Android™ Google Play™

Android и Google Play являются товарными знаками Google LLC.



Логотип Wi-Fi CERTIFIED™ и Wi-Fi Protected Setup являются сертификационными знаками организации Wi-Fi Alliance®. Wi-Fi, Wi-Fi CERTIFIED, Wi-Fi Protected Setup и WPA2 являются зарегистрированными товарными знаками Wi-Fi Alliance®.



Словесный знак и логотипы Bluetooth® являются зарегистрированными товарными знаками, принадлежащими Bluetooth SIG, Inc., и любое использование данных товарных знаков Yamaha Corporation осуществляется согласно лицензии.



Данное устройство поддерживает настройку DAB/DAB+.



“SILENT CINEMA” является товарным знаком Yamaha Corporation.



MusicCast является товарным знаком или зарегистрированным товарным знаком Yamaha Corporation.



Yamaha Eco-Label является знаком, которым обозначены изделия с высокими экологическими характеристиками.

Шрифты Google Noto

В данном изделии используются следующие шрифты.

Copyright © Июнь 2015, Google (<https://www.google.com/get/noto/#sans-lgc>), с защищенным шрифтом Noto Sans.

Copyright © Июнь 2015, Google (<https://www.google.com/get/noto/help/cjk/>), с защищенным шрифтом Noto Sans CJK.

На данное программное обеспечение для шрифтов распространяется лицензия SIL Open Font License, Версия 1.1.

Данная лицензия вместе с ответами на часто задаваемые вопросы доступна по адресу: <http://scripts.sil.org/OFL>

GPL/LGPL

В некоторых разделах данного продукта используется открытое программное обеспечение GPL/LGPL. Вы имеете право на получение, копирование, изменение и распространение только данного программного обеспечения с открытым кодом. Информация об открытом программном обеспечении GPL/LGPL, способах его получения и лицензии GPL/LGPL представлена на веб-сайте Yamaha Corporation

(<https://download.yamaha.com/sourcecodes/musiccast/>).

Лицензии

Для получения информации о лицензиях на программное обеспечение третьей стороны в данном изделии см. следующее.

[http://\(IP address of this product*\)/licenses.html](http://(IP address of this product*)/licenses.html)

* IP-адрес данного изделия проверяется с помощью MusicCast CONTROLLER.

Технические характеристики

Технические характеристики

Аппарат имеет следующие технические характеристики.

Входные гнезда

Аналоговый аудиосигнал

- Audio x 4 (включая PHONO)

Цифровой аудиосигнал

- Оптический x 1 (поддерживаемые частоты: от 32 кГц до 96 кГц)
- Коаксиальный x 1 (поддерживаемые частоты: от 32 кГц до 192 кГц)

Вход HDMI

- HDMI x 7

Другие гнезда

- USB x 1 (USB2.0)
- NETWORK (Проводная) x 1 (100Base-TX/10Base-T)

Выходные гнезда

Аналоговый аудиосигнал

- Выход на колонки x 9 (7 ch) (FRONT L/R, CENTER, SURROUND L/R, EXTRA SP 1 L/R*1, EXTRA SP 2 L/R*2)

*1 Возможно назначение [F.PRESENCE, ZONE2]

*2 Возможно назначение [SURROUND BACK, ZONE2, BI-AMP (FRONT L/R)]

- Выход предусилителя x 4 (FRONT L/R, сабвуфер [монофонический] x 2)
- ZONE2 OUT x 2 (L/R)
- Выход наушников x 1

Выход HDMI

- HDMI OUT x 1

Другие гнезда

- YPAO x 1
- TRIGGER OUT x 1

HDMI

Функции HDMI:

- 4K UltraHD Video (включая 4K/60, 50 Гц 10/12 бит), 3D Video, ARC (обратный аудиоканал), eARC (расширенный обратный аудиоканал), управление по HDMI (CEC), Auto Lip Sync, Deep Color, "x.v.Color", воспроизведение HD-аудиосигнала, соотношение сторон 21:9, BT.2020 Colorimetry, HDR-совместимость, Dolby Vision, Hybrid Log-Gamma

Видеоформат (режим повторителя)

- VGA
- 480i/60 Гц
- 576i/50 Гц
- 480p/60 Гц
- 576p/50 Гц
- 720p/60 Гц, 50 Гц
- 1080i/60 Гц, 50 Гц
- 1080p/60 Гц, 50 Гц, 30 Гц, 25 Гц, 24 Гц
- 4K/60 Гц, 50 Гц, 30 Гц, 25 Гц, 24 Гц

Аудиоформат

- Dolby Atmos
- Dolby TrueHD
- Dolby Digital Plus
- Dolby Digital
- DTS:X
- DTS-HD Master Audio
- DTS-HD High Resolution
- DTS Express
- DTS
- DSD 2-кан. до 6-кан. (2,8 МГц)
- PCM 2-кан. до 8-кан. (макс. 192 кГц/24-бит)

Защита контента: Совместимость с HDCP 1.4/2.3

Функция связи: Поддерживается CEC

TUNER

Аналоговый тюнер

- [Модели для Великобритании, Европы и России]
DAB/FM с Radio Data System x 1 (TUNER)
- [Модель для Австралии]
DAB/FM x 1 (TUNER)
- [Другие модели]
FM/AM x 1 (TUNER)

USB

Совместимость с запоминающими устройствами Mass Storage Class USB

Ток источника питания: 1,0 А

Bluetooth

Функция синхронизации

- Подключение устройства-источника к AVR (например, смартфон/планшет)
- Поддерживаемый профиль
 - A2DP, AVRCP
- Поддерживаемый кодек
 - SBC, AAC

Функция источника

- AVR и синхронизируемое устройство (например, наушники Bluetooth)
- Поддерживаемый профиль
 - A2DP, AVRCP
- Поддерживаемый кодек
 - SBC
- Поддержка операции воспроизведения/остановки с синхронизируемого устройства

Версия Bluetooth

- Вер. 4.2

Беспроводной вывод

- Bluetooth Класс 2

Максимальное расстояние связи

- 10 м без препятствий

Сеть

Функция клиента ПК

С поддержкой AirPlay 2

Интернет-радио

музыкальный потоковый сервис

Функция Wi-Fi

- Совместимость с WPS методом PIN-кода и нажатия кнопки
- Доступный метод защиты: WEP, WPA2-PSK (AES), комбинированный режим
- Стандарты беспроводной сети: IEEE 802.11 a/b/g/n/ac*
 - * Только полоса пропускания канала 20 МГц
- Радиочастота: 2,4/5 ГГц

Форматы совместимого декодирования

Декодирование формата

- Dolby Atmos
- Dolby TrueHD, Dolby Digital Plus
- Dolby Digital
- DTS:X
- DTS-HD Master Audio, DTS-HD High Resolution, DTS Express
- DTS, DTS 96/24, DTS-ES Matrix 6.1, DTS-ES Discrete 6.1

Формат завершающего декодирования

- Dolby Surround
- DTS Neo: 6 Music, DTS Neo: 6 Cinema
- Neural:X

Раздел аудио

Номинальная выходная мощность (нагружены 2 канала)	
(от 20 Гц до 20 кГц, коэффициент нелинейных искажений 0,06 %, 8 Ом)	
• Фронтальный левый/правый, окружающего звука левый/правый, тыловой окружающего звука левый/правый	100 Вт/кан.
• Центральный	100 Вт
(1 кГц, коэффициент нелинейных искажений 0,9%, 8 Ом)	
• Фронтальный левый/правый, окружающего звука левый/правый, тыловой окружающего звука левый/правый	105 Вт/кан.
• Центральный	105 Вт
Выходная мощность (нагружен 1 канал)	
(1 кГц, коэффициент нелинейных искажений 0,9%, 8 Ом)	
• Фронтальный левый/правый, центральный, окружающего звука левый/правый, тыловой окружающего звука левый/правый	125 Вт
(1 кГц, коэффициент нелинейных искажений 0,9%, 4 Ом)	
• Фронтальный левый/правый	150 Вт
Максимальная эффективная выходная мощность (нагружен 1 канал)	
(1 кГц, коэффициент нелинейных искажений 10%, 8 Ом)	
• Фронтальный левый/правый, центральный, окружающего звука левый/правый, тыловой окружающего звука левый/правый	150 Вт
(1 кГц, коэффициент нелинейных искажений 10%, 6 Ом)	
• Фронтальный левый/правый, центральный, окружающего звука левый/правый, тыловой окружающего звука левый/правый	160 Вт
Коэффициент демпфирования	
• Фронт левый/правый (1 кГц, 8 Ом)	100 или более
Входная чувствительность / входной импеданс	
• PHONO (1 кГц, номинальная выходная мощность)	3,5 мВ/47 кОм
• AUDIO 3 и т.п. (1 кГц, номинальная выходная мощность)	200 мВ/47 кОм
Максимальный входной сигнал	
• PHONO (1 кГц, 0,5% THD)	45 мВ
• AUDIO 3 и т.п. (1 кГц, коэффициент нелинейных искажений 0,5%)	2.4 В
Номинальный уровень выходного сигнала / Выходной импеданс	
• PRE OUT	
• Фронтальный левый/правый (1 кГц)	1,0 В/470 Ом
• SUBWOOFER (50 Гц)	1,0 В/470 Ом
• ZONE2 OUT	1,0 В/470 Ом
Максимальный уровень выходного сигнала	
• PRE OUT	2,0 В
Импеданс наушников	
	16 Ом или более

ПРИЛОЖЕНИЕ > Технические характеристики

Частотная характеристика	
• AUDIO 3 и т.п. для фронтальных (Pure Direct) (от 10 Гц до 100 кГц)	+0/-3 дБ
Отклонение выравнивания RIAA	
• PHONO (от 20 Гц до 20 кГц)	0±0,5 дБ
Общие нелинейные искажения	
• PHONO к PRE OUT (Pure Direct) (1 кГц, 1 В)	0,02% или менее
• AUDIO 3 и т.п. для фронтальных (Pure Direct) (от 20 Гц до 20 кГц, 50 Вт, 8 Ом)	0,04% или менее
Соотношение сигнал/шум (Сеть IHF-A)	
• PHONO (Pure Direct) (Вход 1 кОм закорочен, выход колонки)	95 дБ или более
• AUDIO 3 и т.п. (Pure Direct) (Вход 1 кОм закорочен, выход колонки)	110 дБ или более
Остаточный шум (Сеть IHF-A)	
• Фронтальный левый/правый (выход на колонки)	150 мкВ или менее
Разделение каналов	
• PHONO (Вход 1 кОм закорочен, 1 кГц/10 кГц)	60 дБ/55 дБ или более
• AUDIO 3 и т.п. (вход 1 кОм закорочен, 1 кГц/10 кГц)	70 дБ/50 дБ или более
Управление громкостью	
• Основная зона	MUTE, от -80 дБ до +16,5 дБ (с шагом 0,5 дБ)
• Zone2	MUTE, от -80 дБ до +10,0 дБ (с шагом 0,5 дБ)
Характеристики управления тональностью	
• Основная зона	
• Усиление/отсечение низких частот	±6 дБ/0,5 дБ (с шагом 50 Гц)
• Переход низких частот	350 Гц
• Усиление/отсечение высоких частот	±6 дБ/0,5 дБ (с шагом 20 кГц)
• Переход высоких частот	3,5 кГц
• Zone2	
• Усиление/отсечение низких частот	±6 дБ/0,5 дБ (с шагом 50 Гц)
• Переход низких частот	350 Гц
• Усиление/отсечение высоких частот	±6 дБ/0,5 дБ (с шагом 20 кГц)
• Переход высоких частот	3,5 кГц
Характеристики фильтра	
(fc=40/60/80/90/100/110/120/160/200 Гц)	
• Н.Р.Ф. (фронтальный, центральный, окружающего звука, тыловой окружающего звука)	12 дБ/окт.
• L.P.F. (сабвуфер)	24 дБ/окт.

Раздел FM

Диапазон настройки	
• [Модели для США и Канады]	от 87,5 МГц до 107,9 МГц
• [Модели для Азии, Тайваня, Бразилии, Центральной и Южной Америки и общая модель]	от 87,5/87,50 МГц до 108,0/108,00 МГц
• [Другие модели]	от 87,50 МГц до 108,00 МГц
Номинальная чувствительность 50 дБ (ИФ, 1 кГц, 100% MOD.)	
• Mono	3 мкВ (20,8 дБф)
Соотношение сигнал/шум (ИФ)	
• Mono	69 дБ
• Stereo	68 дБ
Нелинейные искажения (ИФ, 1 кГц)	
• Mono	0,5%
• Stereo	0,6%
Вход антенны	
	75 Ом несбалансированный

Раздел AM (кроме моделей для Великобритании, Европы, России и Австралии)

Диапазон настройки	
• [Модели для США и Канады]	от 530 кГц до 1710 кГц
• [Модели для Азии, Тайваня, Бразилии, Центральной и Южной Америки и общая модель]	от 530/531 кГц до 1710/1611 кГц
• [Другие модели]	от 531 кГц до 1611 кГц

Раздел DAB (модели для Великобритании, Европы, России и Австралии)

Диапазон настройки	
	От 174,928 МГц до 239,200 МГц (Диапазон III)
Поддерживаемый аудиоформат	
	MPEG 1 Layer II/MPEG-4 HE-AAC v2 (aacPlus v2)
Антенна	
	75 Ом несбалансированный

Общие характеристики

Источник питания	
<ul style="list-style-type: none"> • [Модели для США и Канады] 120 В переменного тока, 60 Гц • [Модели для Тайваня, Бразилии и Центральной и Южной Америки] От 110 до 120 В переменного тока, 60 Гц • [Модель для Китая] 220 В переменного тока, 50 Гц • [Модель для Кореи] 220 В переменного тока, 60 Гц • [Модель для Австралии] 240 В переменного тока, 50 Гц • [Модели для Великобритании, Европы и России] 230 В переменного тока, 50 Гц • [Модель для Азии и общая модель] 220–240 В переменного тока, 50/60 Гц 	
Потребляемая мощность	360 Вт
Потребляемая мощность в режиме ожидания	
<ul style="list-style-type: none"> • Управление по HDMI выкл., в режиме ожидания выкл., режим ожидания сети выкл. 0,1 Вт • Управление по HDMI вкл., в режиме ожидания вкл., режим ожидания сети выкл. <ul style="list-style-type: none"> • Вход: AUDIO 1 (нет сигнала HDMI) 0,8 Вт • Управление по HDMI выкл., в режиме ожидания выкл., режим ожидания сети вкл., режим ожидания Bluetooth выкл. <ul style="list-style-type: none"> • Проводное 1,6 Вт • Wi-Fi 1,7 Вт • Управление по HDMI выкл., в режиме ожидания выкл., режим ожидания сети вкл., режим ожидания Bluetooth вкл. <ul style="list-style-type: none"> • Проводное 1,6 Вт • Управление по HDMI вкл., в режиме ожидания вкл., режим ожидания сети вкл., режим ожидания Bluetooth вкл. <ul style="list-style-type: none"> • Wi-Fi 2,4 Вт 	
Максимальная потребляемая мощность	
<ul style="list-style-type: none"> • [Модели для Азии, Бразилии, Центральной и Южной Америки и общая модель] 590 Вт 	
Размеры (Ш x В x Г)	435 x 171 x 377 мм
Ориентировочные размеры (с вертикальной беспроводной антенной)	
* С учетом ножек и выступов	435 x 245 x 377 мм
Вес	9,8 кг

* В содержании данного руководства приведены последние на момент публикации технические характеристики. Для получения последней версии руководства посетите веб-сайт корпорации Yamaha и загрузите файл с руководством.

Настройки по умолчанию

Настройки по умолчанию меню Опция

Меню “Опция” имеет следующие настройки по умолчанию.

YPAO Volume	
<ul style="list-style-type: none"> • YPAO Volume • Adaptive DRC 	<p>Выкл.</p> <p>Выкл.</p>
DSP/Тылы	
<ul style="list-style-type: none"> • Adaptive DSP Level • Music Enhancer <ul style="list-style-type: none"> • HDMI 1-7, AUDIO 1-5, TV • Другое 	<p>Вкл.</p> <p>Выкл.</p> <p>Вкл.</p>
Уровень входов	
<ul style="list-style-type: none"> • Уровень входа • Уровень сабвуфера 	<p>0,0 дБ</p> <p>0,0 дБ</p>
Синхрониз.	Вкл.
Инфо об аудиосигн.	-
Инфо о видеосигн.	-
Аудиоввод	-
Видео Выход	Выкл.
Автовоспроизведение	Вкл.
Случай.выбор	Выкл.
Повторн. воспр.	Выкл.
Блокир. громкости	Ограничено

Настройки по умолчанию меню Настройка

Меню “Настройка” имеет следующие настройки по умолчанию.

Колонка

Назн.ус.мощн.	Основные
Конфигурация	
• Сабвуфер	Использ.
• Фронт	Маленькие
• Центр	Маленькие
• Тылы	Маленькие
• Центр. тылы	Нет
• Фронт присут.	Маленькие
• Расположение	Высота фронт.
• Кроссовер	80 Гц
• Сабв. Фаза	Нормальная
• Сверхниз. част.	Выкл.
• Virtual CINEMA FRONT	Выкл.
Дистанция	3,00 м
Уровень	0,0 дБ
Эквалайзер	Выкл.
Импеданс колонки	8Ω мин
Тест сигнал	Выкл.

HDMI

HDMI Контроль	Вкл.
Аудио Выход	Выкл.
В режим ожидания	
• Модели для Великобритании, Европы, России и Кореи	Автомат.
• Другие модели	Вкл.
Высококачест. 4K	Выкл.
Версия HDCP	
• HDMI 1-7	Автомат.
Синх. в реж. ожид.	Автомат.
ARC	Вкл.

Формат видео HDMI	Режим 1
• HDMI 1-7	

Звук

Регул. тона	Высокие частоты, Басы Обход (0,0 дБ)
	* Если оба значения "Высокие частоты" и "Басы" равны 0,0 дБ, появится индикация "Обход".

Параметр DSP	-
--------------	---

Surround Decoder	Автомат.
• Surround Decoder	Выкл.
• Разворот	0,3
• Образ центра	

All-Channel Stereo	
• Уровень	0
• Фронт. / Тыл. баланс	0
• Лев. / Прав. баланс	0
• Высотный баланс	5
• Режим моно	Выкл.

Синхрониз.	Автомат.
• выбор	(Данная настройка действительна при подключении к аппарату через интерфейс HDMI телевизора, поддерживающего функцию автоматической синхронизации изображения и речи.)
• Настройка	0 мс

диалог	
• Громкость диалога	0
• Переименовать автоматически	0
• Dialogue Lift	-

Громкость	
• Динамич. диапазон	Макс.
• Макс. громкость	+16,5 дБ
• Начальн. Громкость	Выкл.

Виртуальная колонка	Вкл.
• VSBS	

Режим DTS	Режим 1
-----------	---------

Сцена

Scene Настройка	-
-----------------	---

Переименовать сцену -

Мульти Zone

Информация -

Zone2

- Громкость
 - Громкость Переименов.
 - Макс. громкость +10,0 дБ
 - Начальн. Громкость Выкл.
 - Лев. / Прав. баланс 0
- Режим звука
 - Моно Выкл.
 - Music Enhancer Вкл.
 - Сверхниз. част. Выкл.
- Tone Control Автомат.
- Задержка аудио 0 мс

Режим вечеринки

- Zone2 Вкл.

Zone Переименов.

- Основн. Zone -
- Zone2 -

Функция

Настройки входа

- Переименовать вход
 - HDMI 1-7 Автомат.
 - Другое Ручной
(Для AUDIO 3-5, TUNER, TV, MusicCast Link, SERVER, NET RADIO, Bluetooth, USB можно выбрать только “Ручной”.)
- Пропуск входа Выкл.
- Аудиовход ТВ AUDIO 1

Пропуск DSP Выкл.

Триггер. Выход

- Режим триггера Питание
- Целевая Zone Все

Польз. Интерфейс	
• Настройки дисплея	
• Регулир. яркости	-2
• Громкость	dB
• информационные сообщения	Вкл.
• Позиция	Низ
• Звук касания	Вкл.
• Клав.дист.упр.цвет	По умолчан.
• Блокировка памяти	Выкл.

ЕСО	
• Авто режим ожид.	20 минут
• Режим Есо	Выкл.

Тюнер	FM50/AM9
(Только модели для Азии, Тайваня, Бразилии, общая модель и модель для Центральной и Южной Америки)	

Инициализация	-
---------------	---

Резервное копирование/Восст.	-
------------------------------	---

Обновление ПО	-
---------------	---

Сеть

Информация	-
------------	---

Сетевое подкл.	Проводное
----------------	-----------

IP адрес	
• DHCP	Вкл.

Контроль DMC	Вкл.
--------------	------

Сеть режим ожидания	Автомат.
---------------------	----------

Имя сети	-
----------	---

Бл. MusicCast Link	Выкл.
--------------------	-------

Bluetooth

Bluetooth	Вкл.
-----------	------

Получение аудио	
• Отключение	-
• Bluetooth реж.ож.	Вкл.

Отправка аудио

- Передатчик
- Поиск устройства

Выкл.

-

Язык

English

Настройки по умолчанию меню дисплея передней панели

Меню “Дисплей передней панели” имеет следующие настройки по умолчанию.

Диммер	-2
Мощность зоны	Выкл.
Настройки	
• Блокировка функций	
• Блокировка ручки громкости	Выкл.
• Блокировка входа	Выкл.
• Блокировка клавиш сцены	Выкл.
• Звук касания	Вкл.
• Удаленный датчик	Вкл.
• Удаленный ID	ID1
• Пропуск информации	Выкл.
• Инициализация	-
• Резервное копирование/Восст.	-
• Обновление ПО	-
• Розничный демонстрационный режим	Выкл.

Yamaha Global Site
<https://www.yamaha.com/>

Yamaha Downloads
<https://download.yamaha.com/>

Manual Development Group
© 2020 Yamaha Corporation

Published 08/2020 NV-A0

AV19-0041