

DENON®

PMA-50

Интегральный усилитель

Руководство пользователя

На одном листе бумаги можно распечатать несколько страниц руководства в формате PDF.

Передняя
панель

Дисплей

Задняя
панель

Пульт ДУ

Предметный
указатель



Комплект поставки	4
Отличительные особенности	5
Высокое качество	5
Высокое качество	5
Наименования и назначение составных частей	6
Передняя панель	6
Дисплей	8
Задняя панель	9
Пульт дистанционного управления	10

Подсоединения

Подсоединения	11
Установка данного устройства	12
Установка по горизонтали	12
Установка по вертикали	13
Перед использованием пульта дистанционного управления	15
Диапазон действия пульта ДУ	16
Подсоединение акустической системы	17
Подключение колонок	18
Соединение с устройством с выходными разъемами аналогового аудио	19
Соединение с устройством с цифровыми аудиоразъемами выхода	20
Подключение к ПК или Mac	21
Подключение кабеля питания	22



Воспроизведение

Базовая эксплуатация	24
Включение питания	24
Выбор источника входного сигнала	25
Регулировка общего уровня громкости	26
Регулировка яркости дисплея	26
Воспроизведение с устройства	27
Воспроизведение музыки на компьютере (USB-DAC)	27
Прослушивание музыки через цифровое подключение (COAXIAL/OPTICAL-1/OPTICAL-2)	35
Прослушивание музыки через аналоговое подключение (AUX)	36
Прослушивание музыки на устройстве Bluetooth	37

Порядок настройки

Карта меню	45
Source Direct	47
Bass	47
Treble	47
Balance	47
H/P AMP Gain	47
Bluetooth	48
Auto Standby	48

Рекомендации

Рекомендации	50
Устранение неполадок	51
Возврат к заводским настройкам	58

Приложение

Типы воспроизводимых цифровых аудиосигналов	59
Преобразователь D/A	59
Воспроизведение с устройств Bluetooth	59
Соединения Bluetooth	59
Словарь терминов	60
Сведения о торговых марках	61
Технические характеристики	62
Предметный указатель	65



Благодарим за приобретение устройства Denon. Чтобы гарантировать его бесперебойную работу, пожалуйста, внимательно прочтите настоящее руководство пользователя, прежде чем приступить к эксплуатации изделия. Ознакомившись с руководством, используйте его в дальнейшей работе с устройством.

Комплект поставки

Убедитесь в наличии следующих компонентов в комплекте поставки изделия:

 <p>Краткое руководство пользователя</p>	 <p>Руководство пользователя</p>	 <p>Правила техники безопасности</p>	 <p>Примечания по радио</p>
 <p>Кабель питания</p>	 <p>USB-кабель</p>	 <p>Пульт дистанционного управления (RC-1202) (встроенная батарея)</p>	 <p>Колпачки (серебристые) (4 шт.)</p>



Отличительные особенности

Высокое качество

- **Наличие высококачественного усилителя класса D**

В секции усилителя применяется технология DDFA® компании CSR. Схема выходного каскада имеет дискретную конструкцию, которая обеспечивает повышение отношения сигнал/шум и уменьшение искажений по сравнению с традиционными усилителями класса D. Кроме того, высокая выходная мощность 50 Вт/4 Ом, которая превышает размерные возможности корпуса, позволяет наслаждаться идеальной средой воспроизведения звука Denon, обеспечивающей “уточненное, но мощное звучание”.

- **Advanced AL32 Processing**

Применение технологии Advanced AL32 Processing, уникальной технологии воспроизведения аналоговых сигналов компании Denon. Возможность воспроизведения слабых сигналов повышается благодаря расширению 16-битных цифровых данных до 32-битных.

Высокое качество

- **Поддержка воспроизведения аудиофайлов с высоким разрешением**

Поддерживаются сигналы DSD и сигналы PCM до 192 кГц/24 битов. Вы можете наслаждаться высококачественным воспроизведением звука из данного устройства, передавая на него музыкальные файлы с компьютера по кабелю USB.

- **Беспроводное подключение к устройствам с поддержкой Bluetooth (📖 стр. 37)**

Вы можете подключить устройства с поддержкой Bluetooth, такие как смартфоны и планшеты, к данному устройству для прослушивания музыки, в то же время просматривая электронную почту и веб-сайты на расстоянии от данного устройства. Кроме того, данное устройство поддерживает высококачественные звуковые кодеки, aptX и AAC, чтобы Вы смогли насладиться музыкой и играми с мощным звуком.

- **С функцией NFC, которая позволяет выполнить подключение в одно касание (📖 стр. 42)**

Вы можете просто дотронуться до этого устройства смартфоном или планшетным ПК с поддержкой NFC, чтобы включить питание данного устройства и установить соединение Bluetooth.

- **Поддержка вертикальной установки**

Данное устройство может устанавливаться как вертикально, так и горизонтально. Дисплей автоматически поворачивается в соответствии с положением установки.



Наименования и назначение составных частей

Передняя панель

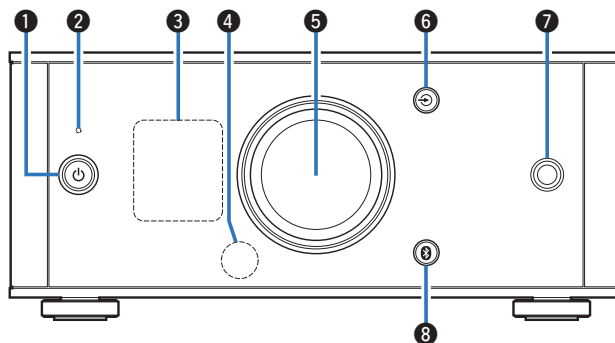

1 Кнопка управления питанием (⏻)

Используется для включения питания/перехода в режим ожидания. (☞ стр. 24)

Состояние питания отображается следующим образом.

- Питание включено: дисплей горит
- Режим ожидания: дисплей выключен

2 Индикатор схемы защиты

Мигает при срабатывании схемы защиты. (☞ стр. 52, 60)

3 Дисплей

Используется для отображения различной информации.

4 Датчик пульта ДУ

Используется для приема сигналов от пульта дистанционного управления. (☞ стр. 16)

5 Ручка регулировки громкости

Используется для регулировки уровня громкости. (☞ стр. 26)

6 Кнопки выбора источника входного сигнала (↻)

Выполняет переключение между источниками входного сигнала. (☞ стр. 25)



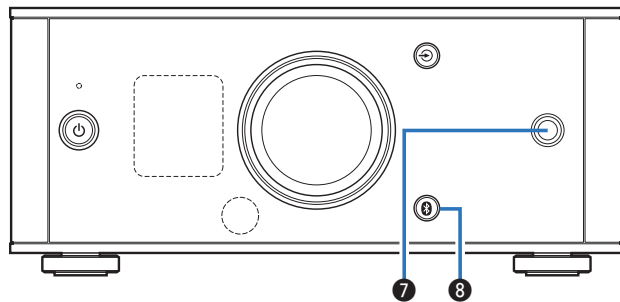

7 Разъем для наушников

Используется для подключения наушников.

При подключении наушников к этому разъему звук перестает выводиться через разъемы для динамиков.

ПРИМЕЧАНИЕ

Чтобы предотвратить ухудшение слуха, не следует слишком высоко поднимать уровень громкости при использовании наушников.

8 Кнопка Bluetooth (📶)

Используется для переключения входного сигнала на Bluetooth. Ее также нужно нажать во время операции сопряжения.

(👉 стр. 38)

9 Метка N (N)

Коснитесь этой метки устройством Bluetooth, которое имеет функцию NFC, при сопряжении с ним (регистрации).

(👉 стр. 42)

10 Монтажные отверстия для ножек, используемых при вертикальной установке

Используются, когда устройство устанавливается вертикально.

(👉 стр. 13)

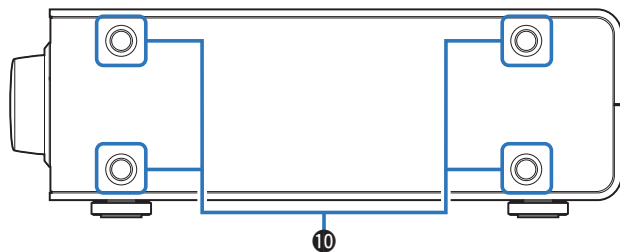
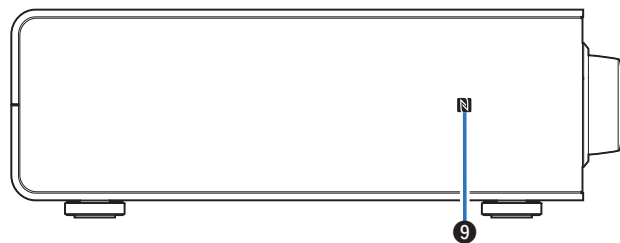

Дисплей

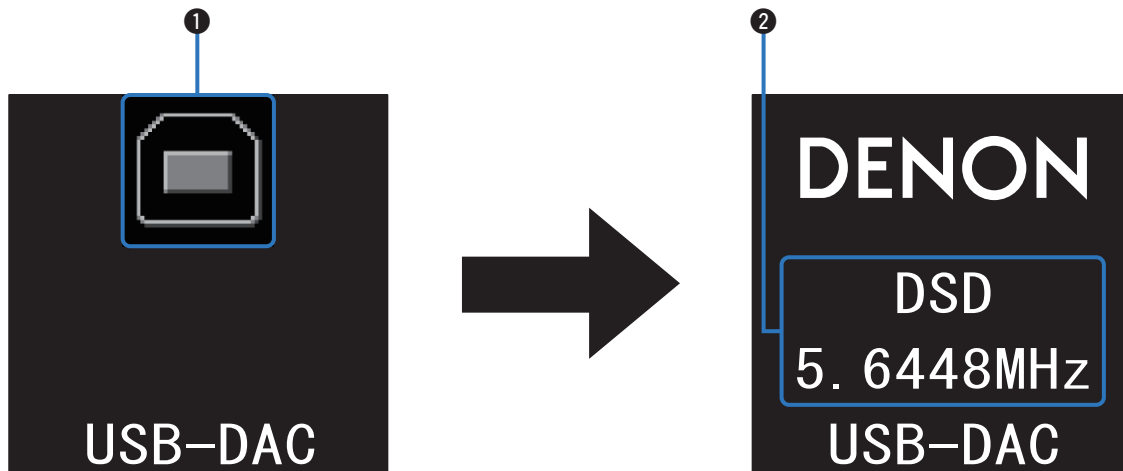

1 Индикатор входного сигнала

На экране появится следующее в зависимости от выбранного источника входного сигнала.

USB-DAC	COAXIAL	OPTICAL-1	OPTICAL-2	AUX	Bluetooth

2 Информационный дисплей

Предназначается для отображения различных параметров, например информации о поступающем аудиосигнале или имени Bluetooth-устройства.



Задняя панель

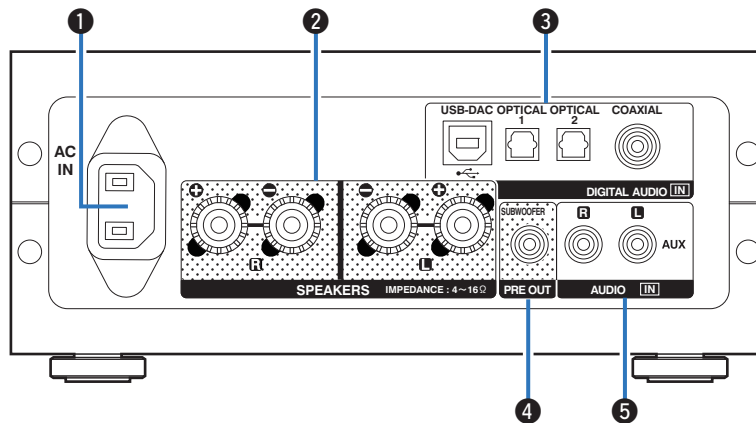

❶ Входной разъем для сети переменного тока (AC IN)

Используется для подключения идущего в комплекте шнура питания. (👉 стр. 22)

❷ Разъемы для динамиков (SPEAKERS)

Используются для подключения динамиков. (👉 стр. 18)

❸ Разъемы DIGITAL AUDIO IN

Используются для подключения устройств, оборудованных компьютерными и цифровыми выходными аудиоразъемами.

❹ Клемма для подключения сабвуфера (PRE OUT)

Используется для подключения сабвуфера со встроенным усилителем.

❺ Входные разъемы AUX (AUDIO IN)

Используются для подключения устройств, оборудованных аналоговыми аудиоразъемами, например CD-проигрывателей.



Пульт дистанционного управления

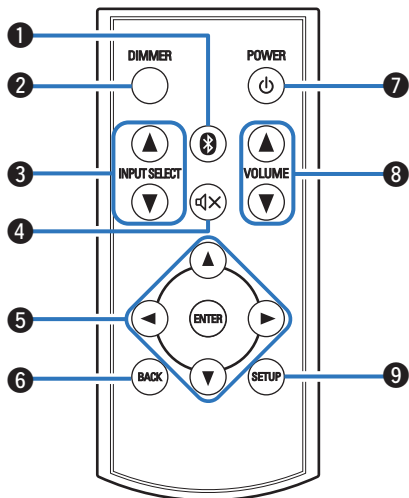

1 Кнопка Bluetooth (📶)

Используется для переключения входного сигнала на Bluetooth. Ее также нужно нажать во время операции сопряжения. (📖 стр. 38)

2 Кнопка DIMMER

Регулирует яркость дисплея данного устройства.

3 INPUT SELECT ▲▼

Выполняет переключение между источниками входного сигнала. (📖 стр. 25)

4 Кнопка отключения звука (🔇)

Используется для отключения звука. (📖 стр. 26)

5 Кнопки курсора (▲▼◀▶)

Используются для выбора пунктов меню.

6 Кнопка BACK

Возвращает к предыдущему пункту.

7 Кнопка управления питанием (🔌)

Используется для включения питания/перехода в режим ожидания. (📖 стр. 24)

8 Кнопки ГРОМКОСТЬ (VOLUME ▲▼)

Используются для регулировки уровня громкости. (📖 стр. 26)

9 Кнопка SETUP

Меню настройки отображается на дисплее.



Подсоединения

■ Содержание





Установка данного устройства	12
Установка по горизонтали	12
Установка по вертикали	13
Подготовка пульта дистанционного управления к использованию	15
Подсоединение акустической системы	17
Соединение с устройством с выходными разъемами аналогового аудио	19
Соединение с устройством с цифровыми аудиоразъемами выхода	20
Подключение к ПК или Mac	21
Подключение кабеля питания	22

ПРИМЕЧАНИЕ

- Не включайте устройство в розетку, пока не будут подсоединены все компоненты.
- Не связывайте сетевые шнуры вместе с соединительными кабелями. Это может привести к возникновению фона переменного тока или другим помехам.

■ Кабели, используемые для подключения

К подключаемым устройствам используйте предназначенные им кабели.

Кабель для колонок	
Звуковой кабель	
Оптический кабель	
Коаксиальный цифровой кабель	
USB-кабель	



Установка данного устройства

Данное устройство может быть установлено двумя способами - горизонтально или вертикально. Можно выбрать способ установки данного устройства в соответствии с местом установки и Вашими предпочтениями.

Установка по горизонтали

Изначально ножки прикреплены к устройству для горизонтальной установки.

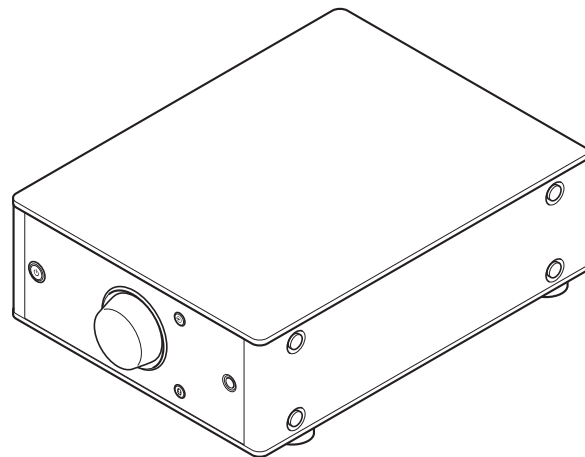

Установка по вертикали

Эта ориентация подходит для установки в небольшом пространстве, например, рядом с ноутбуком.

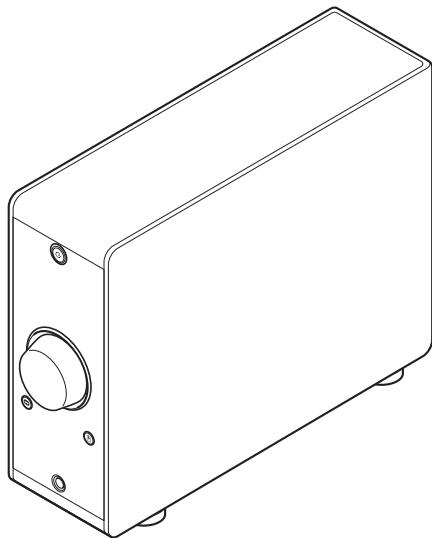

1 Снимите ножки.

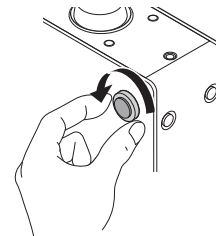

- Для снятия поверните каждую из 4 ножек против часовой стрелки.

2 Вставьте прилагающиеся колпачки (серебристые) в отверстия, из которых были извлечены ножки.

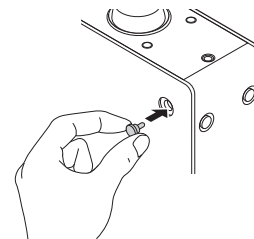

3 Снимите колпачок (черный).

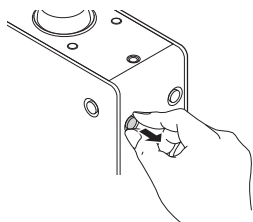

ПРИМЕЧАНИЕ

Соблюдайте осторожность, чтобы при снятии колпачков не повредить ногти.

По необходимости используйте для снятия колпачков какой-либо инструмент с тонким концом. Однако соблюдайте осторожность, чтобы не повредить инструментами само устройство.

4 Поверните снятые ножки по часовой стрелке, чтобы установить их.

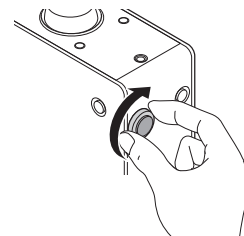

ПРИМЕЧАНИЕ

После установки ножки отрегулируйте их высоту по необходимости так, чтобы устройство стояло устойчиво.



Перед использованием пульта дистанционного управления

Пульт дистанционного управления имеет встроенную литиевую батарею.

Вытяните изоляционную полоску перед использованием.

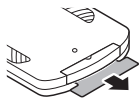

■ Замена батареи

1. Вставьте какой-либо острый предмет в отверстие в батарейном отсеке и выдвиньте лоток для батареи.

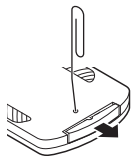

2. Вставьте литиевую батарею в батарейный отсек, как указано.
3. Поместите корпус батареи в исходное положение.



ПРИМЕЧАНИЕ

- При установке литиевой батареи соблюдайте направление, указанное маркировкой ⊕ и ⊖ в батарейном отсеке.
- Если в батарее наблюдается утечка, немедленно замените и утилизируйте батарею. В этом случае существует опасность ожога, если жидкость попадет на кожу или одежду, поэтому следует соблюдать особую осторожность. Если жидкость случайно попадет на кожу, промойте ее водой и обратитесь к врачу.
- Извлекайте батарею из пульта ДУ при продолжительном перерыве в его использовании.



Диапазон действия пульт ДУ

При управлении направляйте пульт ДУ на датчик ДУ.

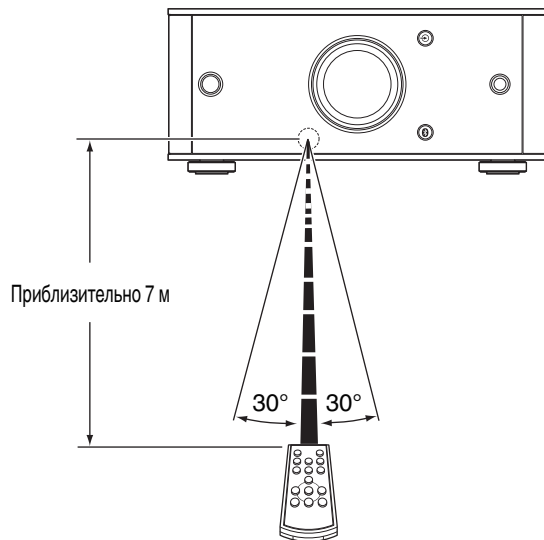

[Горизонтальная установка]

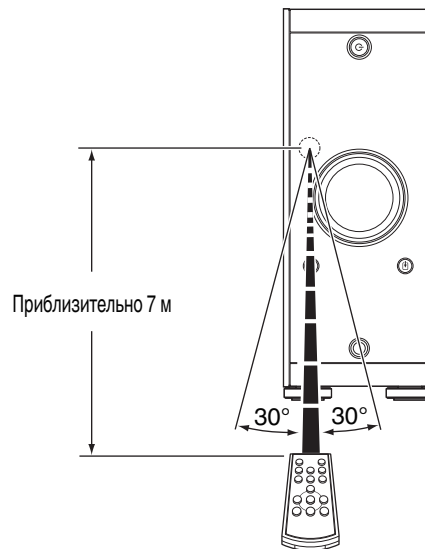

[Вертикальная установка]

Подсоединение акустической системы

ПРИМЕЧАНИЕ

- Перед подключением акустической системы, отключите шнур питания устройства из розетки. Выключите сабвуфер.
- Выполняйте подсоединение таким образом, чтобы центральные проводники кабеля акустической системы не выступали из клеммы громкоговорителя. Возможно срабатывание схемы защиты при соприкосновении центральных проводников с задней панелью или при соприкосновении проводов + и - друг с другом. ("Подключение кабелей к акустической системе" (стр. 17))
- Запрещается прикасаться к клеммам акустической системы при включенном сетевом шнуре. Это может привести к поражению электрическим током.
- Используйте динамики с импедансом в диапазоне от 4 до 16 Ω /Ом.

■ Подключение кабелей к акустической системе

Внимательно проверьте левый (Л) и правый (П) каналы на динамиках, присоединяемых к данному устройству, и выполните подключение в соответствии с полярностью.

- 1** Срежьте около 10 мм изоляции с провода колонок, затем или крепко скрутите сердечник провода, или воспользуйтесь клеммами для подключения.



- 2** На колонках поверните разъемы для подключения против часовой стрелки и немного ослабьте их.

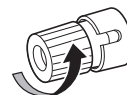

- 3** Вставьте кабель от колонок в разъемы.

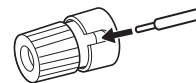

- 4** На колонках поверните разъемы для подключения по часовой стрелке и затяните их.

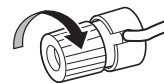

Подключение колонок

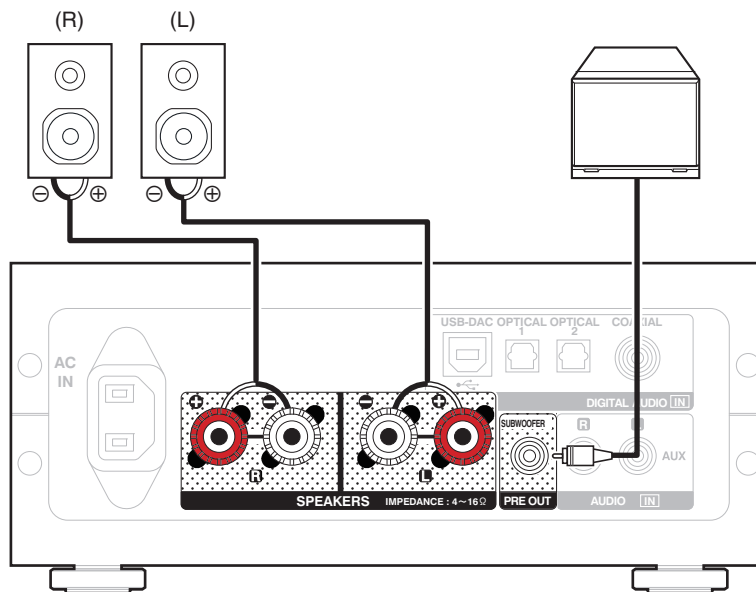

Соединение с устройством с выходными разъемами аналогового аудио

Данное устройство можно подключать к аналоговым устройствам, например CD-проигрывателю.

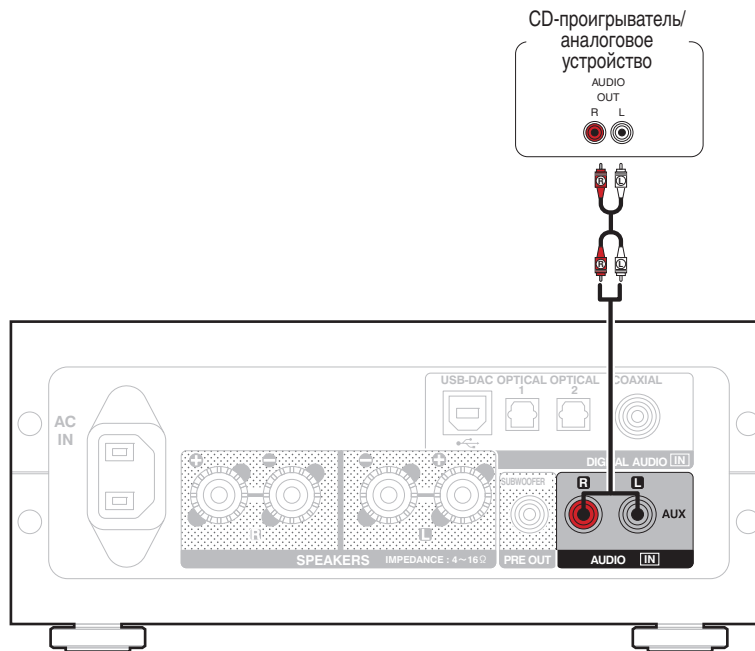

Соединение с устройством с цифровыми аудиоразъемами выхода

Используйте данное подключение для входа цифровых аудиосигналов в это устройство и конвертируйте аудиосигналы для воспроизведения с помощью цифро-аналогового преобразователя этого устройства. (🔗 [стр. 27](#))

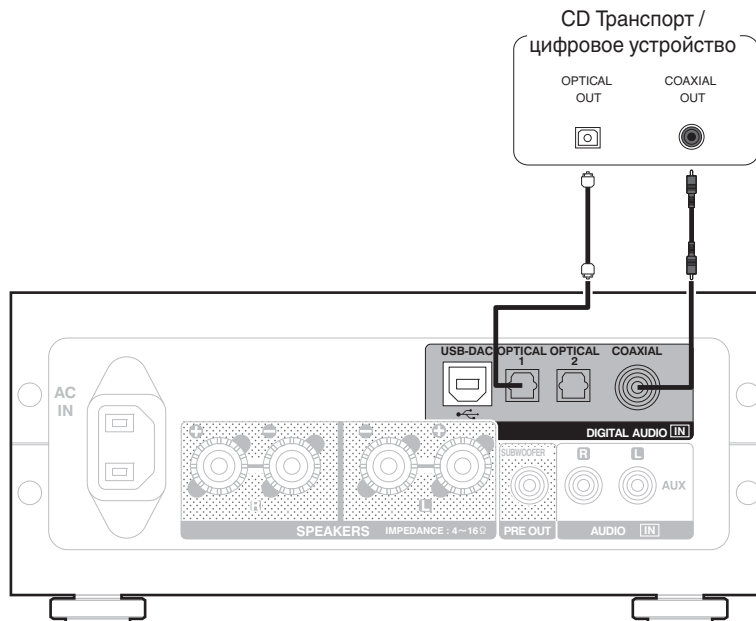

ПРИМЕЧАНИЕ

- Линейные сигналы PCM с частотой дискретизации 32 кГц, 44,1 кГц, 48 кГц, 64 кГц, 88,2 кГц, 96 кГц, 176,4 кГц или 192 кГц могут служить входными сигналами для этого устройства.
- Не следует подавать на вход сигналы, отличные от PCM, например DTS и AAC. Это приведет к возникновению шумов и возможному повреждению акустической системы.



Подключение к ПК или Mac

При подключении компьютера к порту USB-DAC на задней панели данного устройства с помощью коммерчески доступного USB-кабеля (входит в комплект) устройство можно использовать в качестве цифро-аналогового преобразователя. (📖 стр. 27)

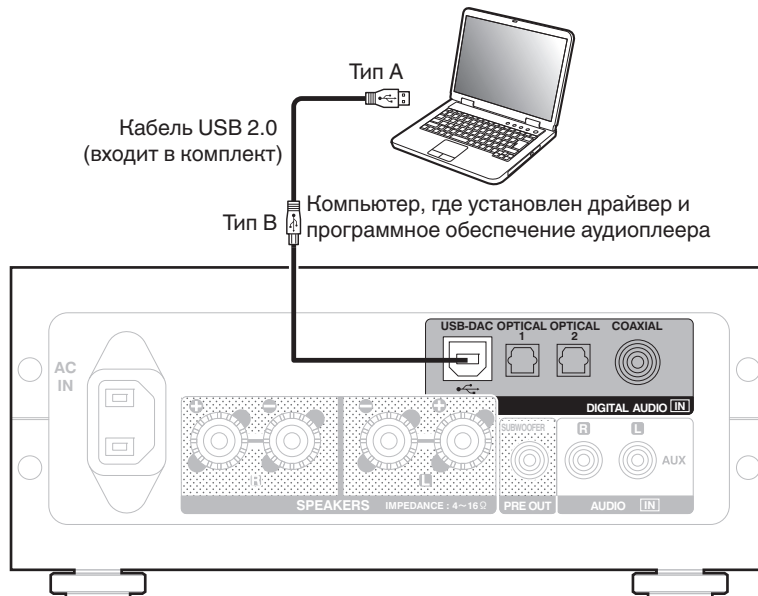

- Перед тем как подключить это устройство к компьютеру с помощью USB, установите драйвер программного обеспечения на ваш компьютер. (📖 стр. 27)
- Загрузите программный драйвер со страницы PMA-50 интернет-сайта Denon.

ПРИМЕЧАНИЕ

Для подключения к компьютеру используйте кабель длиной не более 3 м.



Подключение кабеля питания

Прежде чем подключать к усилителю шнур питания, выполните все необходимые соединения.

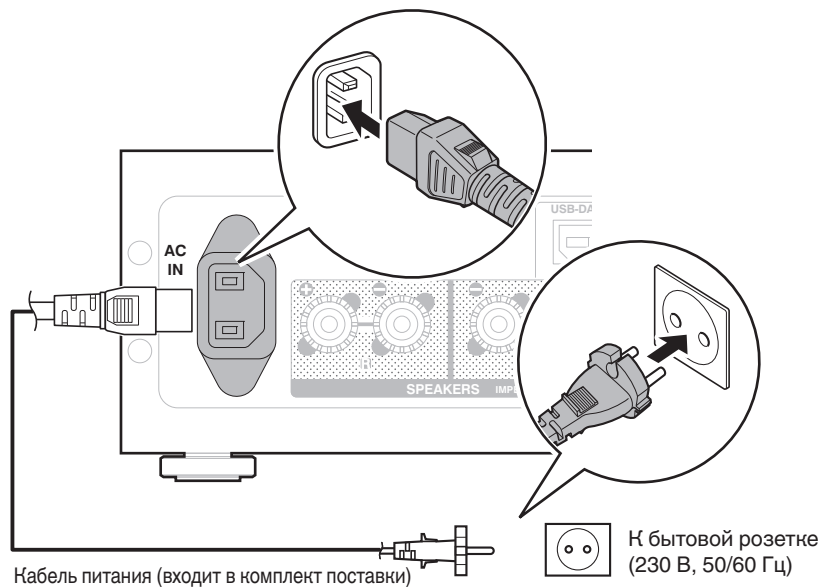

■ Содержание

Базовая эксплуатация

Включение питания	24
Выбор источника входного сигнала	25
Регулировка общего уровня громкости	26
Регулировка яркости дисплея	26

Воспроизведение с устройства

Воспроизведение музыки на компьютере (USB-DAC)	27
Прослушивание музыки через цифровое подключение (COAXIAL/OPTICAL-1/OPTICAL-2)	35
Прослушивание музыки через аналоговое подключение (AUX)	36
Прослушивание музыки на устройстве Bluetooth	37



Базовая эксплуатация

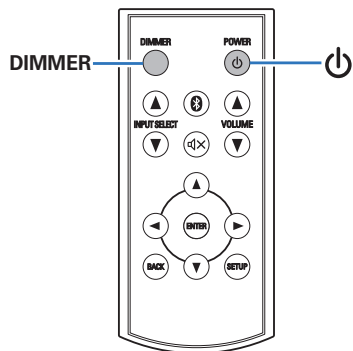
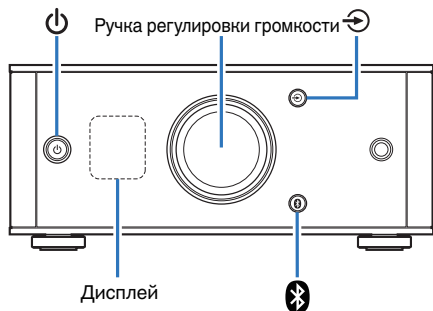

Включение питания

- 1 Нажмите для включения питания данного устройства.

Дисплей будет включен.

■ Переключение питания в режим ожидания

- 1 Нажмите .

Выключает дисплей.



Также можно нажать на пульте дистанционного управления для данной операции.

ПРИМЕЧАНИЕ

Когда питание находится в режиме ожидания, некоторые схемы электрифицированы. Перед отъездом из дома на длительное время или в отпуск отсоедините кабель питания от розетки.



Выбор источника входного сигнала

■ Выбор USB-DAC, DIGITAL IN или ANALOG IN

- 1** Нажмите  для выбора источника входного сигнала для воспроизведения.
Следующая иконка отображается на дисплее.



USB-DAC: Служит для воспроизведения аудио на компьютере.



COAXIAL: Воспроизводит с устройства, подсоединенного к разъему COAXIAL.



OPTICAL 1: Воспроизводит с устройства, подсоединенного к разъему OPTICAL 1.



OPTICAL 2: Воспроизводит с устройства, подсоединенного к разъему OPTICAL 2.



AUX: Воспроизводит с устройства, подсоединенного к разъему AUX.



Также можно нажать INPUT SELECT   на пульте дистанционного управления для данной операции.

■ Выбор Bluetooth

- 1** Нажмите .
Следующая иконка отображается на дисплее.



Bluetooth:

Служит для подключения и воспроизведения с устройства Bluetooth.



Также можно нажать  на пульте дистанционного управления для данной операции.



Регулировка общего уровня громкости

1 Поверните ручку регулировки громкости, чтобы отрегулировать громкость.

Уровень громкости отображается на дисплее.



- Также можно нажать VOLUME ▲▼ на пульте дистанционного управления для данной операции.
- Уровень громкости можно установить на --- дБ (минимум) или регулировать в диапазоне от -90 дБ до 0 дБ.

■ Временное отключение звука

1 Также можно нажать на пульте дистанционного управления.

На дисплее появится индикация MUTING.

- Нажмите  еще раз, чтобы отменить отключение звука.

Регулировка яркости дисплея

Яркость дисплея можно отрегулировать, выбрав один из трех уровней.

1 Нажмите кнопку DIMMER.



Воспроизведение с устройства

Предварительно подключите устройство, с которого требуется воспроизводить звук. («Подсоединения» (🔗 стр. 11))

Воспроизведение музыки на компьютере (USB-DAC)

Вы можете наслаждаться высококачественным воспроизведением звука из цифроаналогового преобразователя, встроенного в данное устройство, передавая на него музыкальные файлы с компьютера по кабелю USB.

- Перед тем как подключить это устройство к компьютеру с помощью USB, установите драйвер программного обеспечения на ваш компьютер.
- Для ОС Mac драйверы не нужно устанавливать.
- Вы также можете пользоваться любым продаваемым или скачиваемым программным обеспечением плеера для воспроизведения файлов на своем компьютере.

■ Компьютер (рекомендуемая система)

ОС

- Windows® Vista, Windows 7 или Windows 8/8.1
- ОС Mac X 10.6.3 или более поздней версии

USB

- USB 2.0 : USB High speed/USB Audio Class Ver.2.0

ПРИМЕЧАНИЕ

Данное устройство прошло проверку на совместимость с рекомендуемой системой, но это не гарантирует, что устройство будет работать со всеми системами.

- **DSD** – это зарегистрированный товарный знак.
- **Microsoft, Windows Vista, Windows 7 и Windows 8** являются либо зарегистрированными товарными марками, либо товарными марками корпорации Microsoft в США и/или других странах.
- **Apple, Macintosh и Mac OS** – это зарегистрированные торговые знаки компании Apple Inc., зарегистрированной в США и других странах.

ОС Windows Установка специального драйвера (🔗 стр. 28)

ОС Mac Настройки аудио устройства (🔗 стр. 33)



■ Установка специального драйвера (только для ОС Windows)

□ Установка драйвера программного обеспечения

1 Отсоедините кабель USB, соединяющий компьютер и данное устройство.

- Драйвер невозможно правильно установить, если ваш компьютер подключен к устройству с помощью кабеля USB.
- Если устройство подключено к компьютеру с помощью кабеля USB и компьютер включен перед установкой, отсоедините кабель USB и перезагрузите компьютер.

2 Загрузите на Ваш ПК специальный драйвер с раздела “Download” на странице PMA-50 интернет-сайта Denon.

3 Распакуйте загруженный файл, выберите 32-битный или 64-битный файл с расширением exe в соответствии со своей операционной системой Windows и дважды щелкните этот файл.

4 Установите драйвер.

- ① Выберите язык, используемый во время установки.
- ② Щелкните “OK”.



- ③ На дисплее появится меню мастера. Щелкните “Next”.

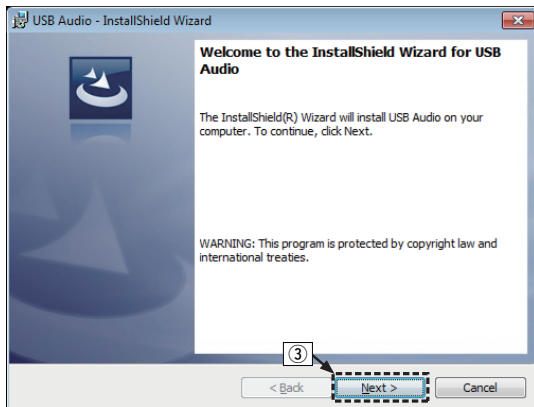

- ④ Прочтите Договор лицензирования программного обеспечения и щелкните “I accept the terms in the license agreement”.
- ⑤ Щелкните “Next”.



- ⑥ Щелкните “Install” в начальном диалоговом окне установки.
- Установка начинается. Не выполняйте никаких операций на компьютере, пока установка не завершится.

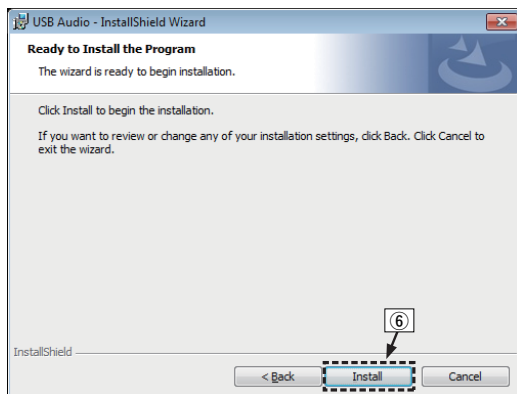

- ⑦ В диалоговом окне безопасности Windows выберите “Всегда доверять программному обеспечению “DandM Holdings Inc.””.
- ⑧ Щелкните “Установить”.

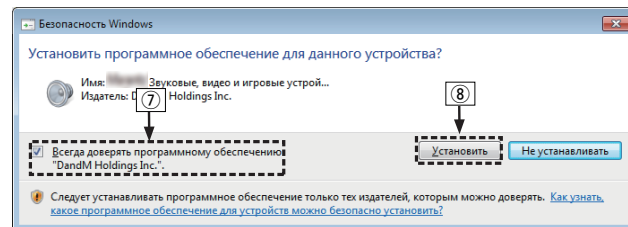

- ⑨ По завершении установки нажмите кнопку “Finish”.

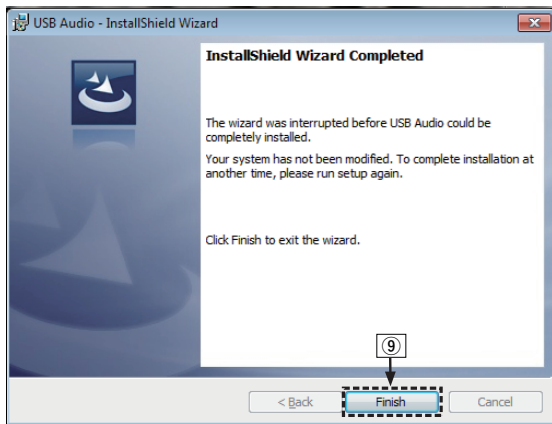

5 При выключенном питании соедините устройство и ПК с помощью USB-набеля (входит в комплект).

- Процедура подключения приведена в разделе (☞ стр. 21) “Подключение ПК или Mac”.

6 Нажмите кнопку POWER ϕ .

- Когда питание устройства включено, компьютер автоматически находит его и подключается к нему.

7 Нажмите кнопку выбора источника входного сигнала (USB-DAC), чтобы переключить источник входного сигнала на “USB-DAC”.

8 Проверка установленного драйвера.

- Нажмите кнопку “Пуск” и выберите на компьютере “Панель управления”.
 - Отображается список настроек панели управления.
- Щелкните значок “Звук”.
 - Появится окно меню звука.
- Убедитесь, что рядом с “Устройство по умолчанию” в разделе “Цифровой аудиоинтерфейс” вкладке “Воспроизведение” есть галочка.
 - Если галочкой отмечено другое устройство, щелкните Denon USB Audio и “По умолчанию”.



9 Проверка аудиовыхода.

Выводит TEST-сигнал с компьютера и проверяет аудиовыход функции USB-DAC.

- ① Выберите “Цифровой аудиоинтерфейс” и нажмите “Свойства”.
 - Появится окно Свойства цифрового аудиоинтерфейса.

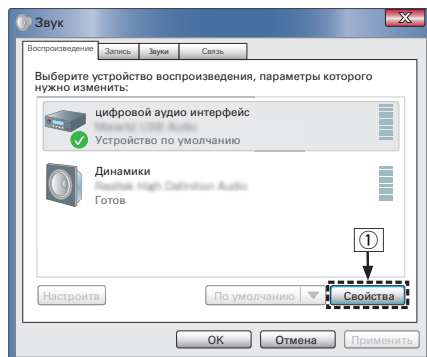

- ② Щелкните вкладку “Дополнительно”.
- ③ Выберите частоту дискретизации и скорость передачи данных, применяемые к цифро-аналоговому преобразователю.
 - Рекомендуется выбрать “2 канал, 24 бит, 192000 Гц (Студийная запись)”.
- ④ Щелкните “Применить”.
- ⑤ Щелкните “Проверка”.
 - Убедитесь, что данное устройство воспроизводит звук, выводимый с компьютера.

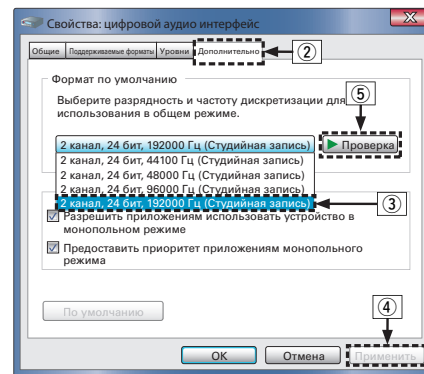

ПРИМЕЧАНИЕ

- Специальный драйвер должен быть установлен на компьютере до подключения проигрывателя к компьютеру. Воспроизведение не будет работать надлежащим образом при подключении компьютера до установки специального драйвера.
- Этот режим может не поддерживаться некоторыми конфигурациями оборудования и программного обеспечения.



■ Параметры аудио устройства (только на ОС Mac X)

- ① Переместите курсор на “Переход” на экране компьютера, а затем кликните “Утилиты”.
 - Отображен сервисный список.
- ② Дважды щелкните “Настройка Audio-MIDI”.
 - Появится окно “Аудиоустройства”.
- ③ Убедитесь в том, что “Use this device for sound output” отмечено в “PMA-50”.
 - Если отмечено другое устройство, выберите и “Secondary click” на “PMA-50”, а затем выберите “Использовать это устройство для вывода звука”.

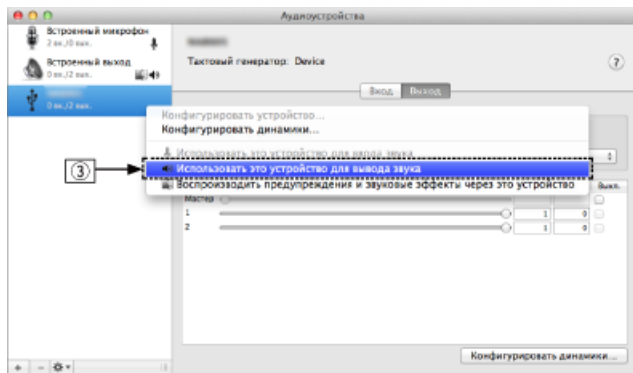

- ④ Выберите формат “PMA-50”.
 - Обычно рекомендуется установить формат “192000.0 Гц” и “2 канал. -24 бит целое”.

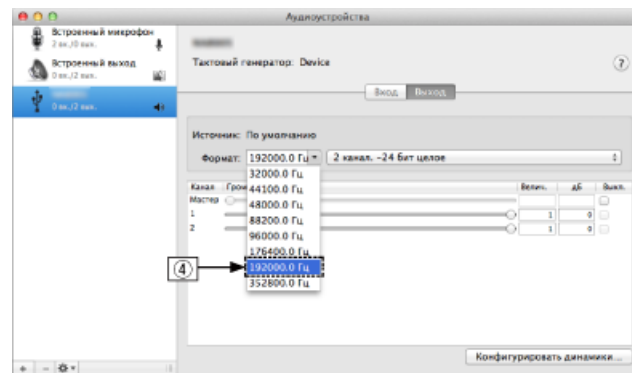

- ⑤ Щелкните “Завершить Настройка Audio-MIDI”.



■ Воспроизведение

Установите программное обеспечение любимого плеера на компьютер заранее.

Это устройство следует подсоединять к компьютеру, используя порт USB-DAC на задней панели. (☞ стр. 21)

1 Нажмите , чтобы переключить источник входного сигнала на “USB-DAC”.

Начните воспроизведение в программном обеспечении плеера на компьютере.

Цифровой аудио сигнал, который является входящим, отображается следующим образом на дисплее.



Также можно нажать INPUT SELECT ▲▼ на пульте дистанционного управления для данной операции.



(xxxx указывает частоту дискретизации.)

- Если частоту дискретизации невозможно определить, отобразится “Unlocked”.
- “Unsupported” отображается, когда входящие аудиосигналы не поддерживаются этим устройством.

■ Файлы, которые можно воспроизвести

См. “Преобразователь D/A” (☞ стр. 59).

ПРИМЕЧАНИЕ

- Выполните на компьютере такие действия, как воспроизведение и остановка воспроизведения. В это время работа с кнопками на устройстве и пульте дистанционного управления будет невозможна.
- Можно также управлять на компьютере громкостью звука и эквалайзером. Наслаждайтесь музыкой, которая воспроизводится с нужным вам уровнем громкости.
- При использовании устройства в качестве цифро-аналогового преобразователя, вывод звуковых сигналов не будет осуществляться через динамики компьютера.
- Если компьютер отсоединен от устройства во время работы программы воспроизведения музыки, это приложение может перестать отвечать на запросы. Всегда завершайте работу программного обеспечения для воспроизведения перед отсоединением компьютера.
- При возникновении ошибки на компьютере, отсоедините USB-кабель и перезагрузите компьютер.
- Частота дискретизации программного обеспечения для воспроизведения музыки и частота дискретизации, отображаемая на устройстве, могут различаться.
- Для подключения к компьютеру используйте кабель длиной не более 3 м.



Прослушивание музыки через цифровое подключение (COAXIAL/OPTICAL-1/OPTICAL-2)

1 Нажмите , чтобы переключить источник входного сигнала на “COAXIAL”, “OPTICAL-1” или “OPTICAL-2”.

Цифровой аудио сигнал, который является входящим, отображается следующим образом на дисплее.



Также можно нажать INPUT SELECT   на пульте дистанционного управления для данной операции.



(xxxx указывает частоту дискретизации.)

- Если частота дискретизации невозможно определить, отобразится “Unlocked”.
- “Unsupported” отображается, когда входящие аудиосигналы не поддерживаются этим устройством.

■ Файлы, которые можно воспроизвести

См. “Преобразователь D/A” ( стр. 59).

ПРИМЕЧАНИЕ

- Не следует подавать на вход сигналы, отличные от PCM, например Dolby Digital или DTS. Это приведет к возникновению шумов и возможному повреждению акустической системы.
- Если при радиовещании CS частота дискретизации меняется (например, режим А сменяется режимом В), звук может быть отключен на 1 – 2 секунды.



Прослушивание музыки через аналоговое подключение (AUX)

- 1** Нажмите , чтобы переключить источник входного сигнала на “AUX”.
- 2** Начните воспроизведение музыки на подключенном устройстве.
Динамики будут выводить музыку с подключенного устройства.



Прослушивание музыки на устройстве Bluetooth

Вы можете прослушивать музыку по беспроводному соединению, подключив данное устройство к устройству Bluetooth по Bluetooth.

■ Сопряжение

Сопряжение (регистрация) является действием, которое требуется для подключения устройства Bluetooth к данному устройству по Bluetooth. При сопряжении устройства аутентифицируют друг друга и могут подключаться без возникновения ошибочных соединений.

При использовании соединения Bluetooth в первый раз Вам необходимо выполнить процедуру сопряжения данного устройства с устройством Bluetooth для подключения. Данное устройство может сохранять данные сопряжения максимум для 8 устройств.

ПРИМЕЧАНИЕ

Вы не можете одновременно выводить музыку с нескольких устройств Bluetooth.

■ Как установить соединение Bluetooth

Существует три способа подключения по Bluetooth. Выберите подходящий тип в зависимости от ситуации.

Случай
1

Сопряжение с устройством в первый раз
(☞ стр. 38)

Случай
2

Подключение к устройству Bluetooth, для которого ранее было выполнено сопряжение с данным устройством (☞ стр. 41)

Случай
3

Подключение устройства Bluetooth с функцией NFC по NFC (☞ стр. 42)



■ Случай 1: Сопряжение с устройством в первый раз

1 Нажмите для включения питания данного устройства.

Включите дисплей.

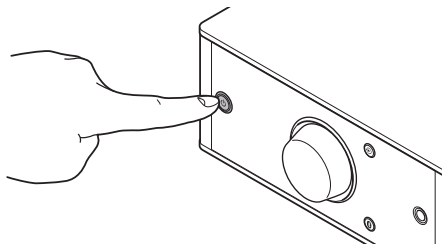

2 Включите функцию Bluetooth на устройстве Bluetooth.

- Подробнее см. в руководстве пользователя для устройства Bluetooth.



3 Нажмите на 3 секунды или дольше.

На дисплее появится индикация "Pairing", и оно перейдет в режим сопряжения.

- При первом нажатии кнопки  после покупки данное устройство переходит в режим сопряжения автоматически.

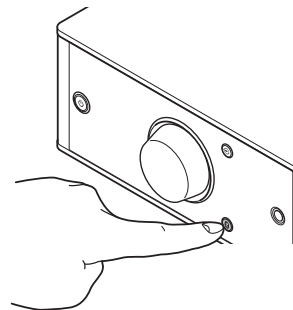

4 Выберите “Denon PMA-50” в списке устройств, отображаемом на экране Bluetooth-устройства.

После завершения сопряжения и подключения устройства по интерфейсу Bluetooth имя подключенного устройства появится на дисплее данного устройства.

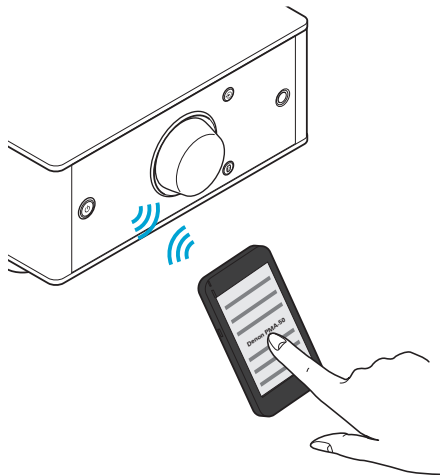

- Если на экране Bluetooth-устройства не отображается “Denon PMA-50”, выполните поиск устройств на Bluetooth-устройстве.
- При появлении запроса на ключ доступа на экране устройства Bluetooth введите “0000”.
- Отображаются латинские буквы, цифры и некоторые символы. Несовместимые символы отображаются в виде “.” (точки).



5 Начните воспроизведение музыки на устройстве Bluetooth.

Динамики выводят музыку, проигрываемую устройством Bluetooth.



- Настройте нужный уровень громкости.
- Когда сопряжение не удается, повторите с шага 3.
- Чтобы выполнить сопряжение с другим Bluetooth-устройством, повторите шаги 2–5 для каждого устройства, с которым требуется сопряжение.
- Когда никакое Bluetooth-устройство не подключено, на дисплее отображается индикация “No Connection”.

ПРИМЕЧАНИЕ

- Режим сопряжения данного устройства включается примерно на 5 минут. Когда режим сопряжения данного устройства отключается до завершения операции сопряжения, повторите с шага 3.
- Данное устройство не может выполнить сопряжение с устройством Bluetooth с ключом доступа, отличным от “0000”.



■ Случай 2: Подключение к устройству Bluetooth, для которого ранее было выполнено сопряжение с данным устройством

- 1 Включите функцию Bluetooth на устройстве Bluetooth.**
 - Подробнее см. в руководстве пользователя для устройства Bluetooth.

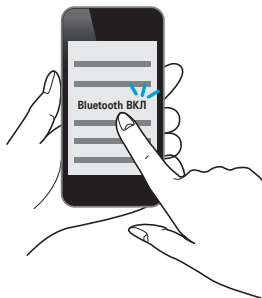

- 2 Выберите “Denon PMA-50” в списке устройств, отображаемом на экране Bluetooth-устройства.**

Произойдет автоматическое включение питания данного устройства, и оно попытается установить соединение по интерфейсу Bluetooth. Когда устройство будет подключено по интерфейсу Bluetooth, имя подключенного устройства появится на дисплее данного устройства.

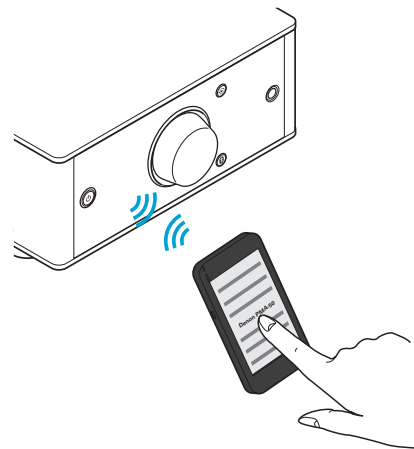

- 3 Начните воспроизведение музыки на устройстве Bluetooth.**

Динамики будут выводить музыку с Bluetooth-устройства.

■ Случай 3: Подключение устройства Bluetooth с функцией NFC по NFC

Вы можете просто дотронуться до этого устройства устройством Bluetooth, чтобы включить питание данного устройства и выполнить сопряжение или установить подключение между данным устройством и устройством Bluetooth.

1 Включите функцию NFC на устройстве Bluetooth.

- Подробнее см. в руководстве пользователя для устройства Bluetooth.

2 Коснитесь на данном устройстве антенной NFC на устройстве Bluetooth.

Произойдет включение питания данного устройства, и оно попытается установить соединение по интерфейсу Bluetooth. Когда устройство будет подключено по интерфейсу Bluetooth, имя подключенного устройства появится на дисплее данного устройства.

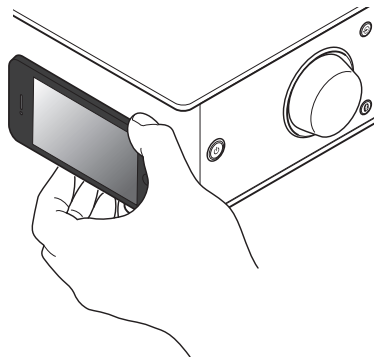

- Выполните действия, следуя указаниям на устройстве Bluetooth.



3 Начните воспроизведение музыки на устройстве Bluetooth.

Данное устройство выводит музыку с устройства Bluetooth.



- При касании метки N  на данном устройстве Bluetooth-устройством, которое проигрывает музыку, данное устройство начнет выводить эту музыку.
- Коснитесь метки N  еще раз во время подключения по Bluetooth, чтобы прервать подключение.
- При касании метки N  другим устройством Bluetooth во время подключения по Bluetooth, данное устройство перестает воспроизводить музыку с устройства Bluetooth, подключенного в данный момент, и подключается к только что коснувшемуся устройству Bluetooth.

ПРИМЕЧАНИЕ

- Перед установлением NFC-соединения отмените функцию блокировки на устройстве Bluetooth.
- Когда Вы касаетесь данного устройства устройством Bluetooth, делайте это аккуратно.



■ Одновременное подсоединение нескольких Bluetooth-устройств (многоточечная функция)

Данное устройство может выводить музыку только с одного подключенного устройства Bluetooth, но до 3 устройств Bluetooth могут быть подключены одновременно. (“Прослушивание музыки на устройстве Bluetooth” (👉 стр. 37))

Если подключить часто используемые устройства, это удобно для переключения между устройствами для воспроизведения, так как Вам не придется повторно выполнять подключение.

Выполните сопряжение для устройств, к которым необходимо подключиться, заранее.

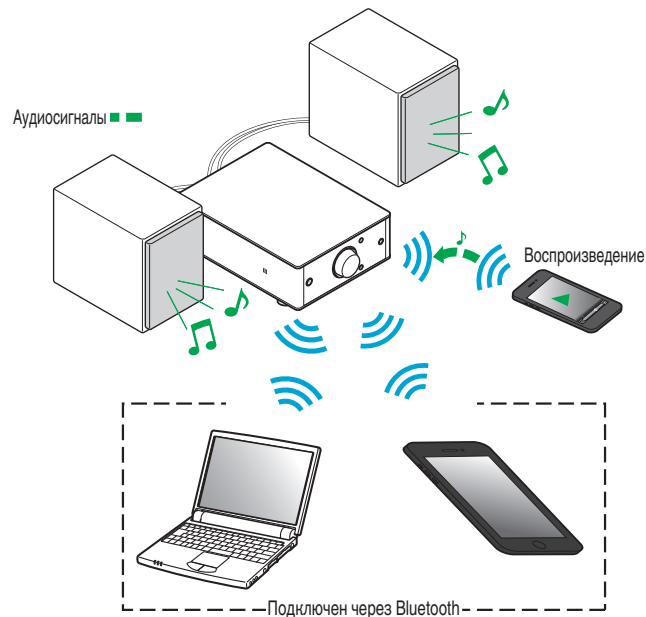

■ Переключение устройства воспроизведения

- 1** Остановите или приостановите воспроизведение на устройстве, с которого проигрывается музыка в данный момент.
- 2** Начните воспроизведение на устройстве, с которого Вы хотите вывести музыку.



Переключите питание данного устройства в режим ожидания, затем выключите функцию Bluetooth на Bluetooth-устройстве.



Карта меню

Управление описано ниже.

По умолчанию на устройстве установлены рекомендованные настройки. Можно настроить устройство в соответствии с существующей системой и Вашими предпочтениями.

Элементы настройки	Описание	Стр.
Source Direct	Настройка возможности регулировки тональности.	47
Bass	Настройка звучания низких частот.	47
Treble	Настройка звучания высоких частот.	47
Balance	Регулировка баланса громкости между правым и левым динамиками.	47
H/P AMP Gain	Установите усиление сигнала наушников.	47
Bluetooth	Включение/выключение функции Bluetooth.	48
Auto Standby	Если данное устройство не получает входной сигнал, и на устройстве не выполняется никаких действий в течение 30 минут, оно автоматически переходит в режим ожидания.	48



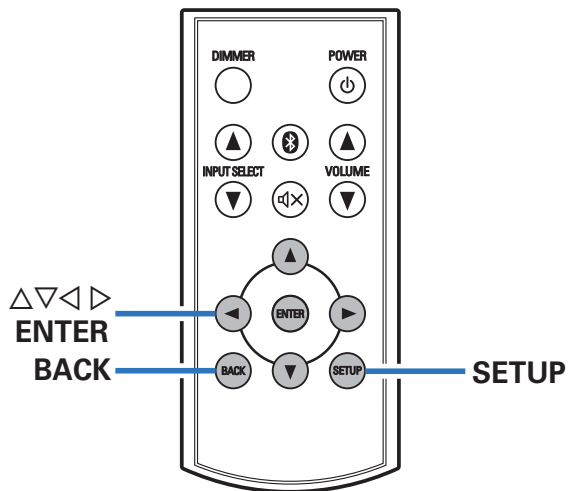

■ Управление меню

1 Нажмите кнопку SETUP.

На дисплее появится меню.

2 С помощью кнопок Δ ∇ выберите меню для настройки или управления, а затем нажмите ENTER.

3 Используйте Δ ∇ \triangleleft \triangleright для изменения желаемой настройки.

4 Нажмите кнопку ENTER, чтобы ввести параметр.

- Для возврата к предыдущему пункту нажмите BACK или \triangleleft .
- Для выхода из меню нажмите кнопку SETUP, когда на дисплее показывается меню. Дисплей возвратится в нормальный режим индикации.



Source Direct

Выбор возможности регулировки тональности.

Off (По умолчанию):	Регулировка уровня громкости.
On:	Тональность не регулируется. Настройки тональности (Bass, Treble, Balance) отключены.

Bass

Настройка звучания низких частот.

-8dB – +8dB (По умолчанию : 0dB)

Treble

Настройка звучания высоких частот.

-8dB – +8dB (По умолчанию : 0dB)

Balance

С помощью ◀▶ отрегулируйте баланс громкости между правым и левым динамиками.

H/P AMP Gain

Установите усиление сигнала наушников. Установите его соответственно импедансу подключенных наушников. Рекомендуется, чтобы это было установлено на “Low” стороне, если наушники имеют низкий импеданс, и на “High” стороне, если они имеют высокий импеданс.

Low (По умолчанию):	Установите усиление сигнала наушников на “Low”.
Mid:	Установите усиление сигнала наушников на “Mid”.
High:	Установите усиление сигнала наушников на “High”.

ПРИМЕЧАНИЕ

Уровень громкости наушников различается в зависимости от настройки “H/P AMP Gain”. Сначала уменьшите громкость воспроизведения или заглушите звук в случае изменения этой настройки во время прослушивания аудио.



Bluetooth

Выключение функции Bluetooth устраняет один из источников шума, влияющих на качество звука, повышая качество воспроизведения звука.

On (По умолчанию):	Включение функции Bluetooth.
Off:	Выключение функции Bluetooth.



Когда функция Bluetooth находится в состоянии "Off", выбрать Bluetooth в качестве источника входного сигнала невозможно.

Auto Standby

Если данное устройство не получает входной сигнал, и на устройстве не выполняется никаких действий в течение 30 минут, оно автоматически переходит в режим ожидания.

On (По умолчанию):	Устройство перейдет в режим ожидания через 30 мин.
Off:	Устройство не перейдет в режим ожидания автоматически.



■ Содержание

Рекомендации

Я хочу включить питание данного устройства с устройства Bluetooth	50
Я хочу переключить соединение на другое устройство Bluetooth	50
Я хочу подключиться к устройству с поддержкой NFC по NFC	50
Я хочу регулировать тональность самостоятельно	50
Я хочу воспроизводить звук в точном соответствии с оригиналом	50

Устранение неполадок

Питание не включается/питание выключено	52
Нет звука	53
Звук искажается или прерывается, или возникает шум	54
Параметры звука не соответствуют желаемым	54
Не воспроизводятся файлы с компьютера	55
Невозможно запустить воспроизведение аудио с цифровых устройств (коаксиальные/оптические)	56
Сопряжение не удастся	56
Подключение по NFC не удастся	56
Не работает пульт дистанционного управления	57
Имена Bluetooth-устройств не отображаются должным образом	57



Рекомендации

Я хочу включить питание данного устройства с устройства Bluetooth

- После того как сопряжение между данным устройством и каким-либо Bluetooth-устройством выполнено, при включении Bluetooth-устройства данное устройство включится автоматически. Выберите “PMA-50” в списке Bluetooth-устройств, чтобы включить питание данного устройства.

Я хочу переключить соединение на другое устройство Bluetooth

- Данное устройство может выводить музыку только с одного подключенного устройства Bluetooth, но до 3 устройств Bluetooth могут быть подключены одновременно. Для простого переключения между соединениями всегда держите подключенными часто используемые устройства Bluetooth. Когда подключено несколько Bluetooth-устройств и Вы хотите переключиться на другое устройство Bluetooth, остановите воспроизведение на устройстве, которое воспроизводится в данный момент, и начните воспроизведение на Bluetooth-устройстве, с которого Вы хотите вывести музыку. (👉 [стр. 44](#))

Я хочу подключиться к устройству с поддержкой NFC по NFC

- Включите функцию NFC на устройстве с поддержкой NFC и коснитесь метки N (N) на данном устройстве NFC-устройством. (👉 [стр. 42](#))

Я хочу регулировать тональность самостоятельно

- Отрегулируйте “Bass”, “Treble” и “Balance” в меню настройки до требуемых уровней.

Я хочу воспроизводить звук в точном соответствии с оригиналом

- Выберите для параметра “Source Direct” в меню настройки установку “On”.



Устранение неполадок

1. Правильно ли выполнены подсоединения?
2. Выполняется ли управление устройством в соответствии с руководством пользователя?
3. Работает ли остальная аппаратура надлежащим образом?

Если устройство не работает надлежащим образом, выполните проверку на наличие признаков, приведенных в данном разделе.

Если признаки не соответствуют описанным здесь признакам, обратитесь к своему дилеру, так как причиной может быть неисправность данного устройства. В этом случае отключите питание немедленно и обратитесь в магазин, где Вы приобрели данное устройство.



■ Питание не включается/питание выключено

Проявление	Причина / решение	Стр.
Устройство не включается.	• Проверьте надежность подсоединения кабеля питания к розетке электросети.	<u>22</u>
	• Проверьте соединение между данным устройством и кабелем питания.	<u>22</u>
	• Данное устройство находится в режиме ожидания. Нажмите кнопку питания (⏻).	<u>24</u>
	• Используйте кабель питания, входящий в комплект поставки данного устройства.	<u>22</u>
Устройство автоматически выключается.	• Включен автоматический ждущий режим. Если входной аудиосигнал отсутствует в течение примерно 30 минут, данное устройство автоматически переходит в режим ожидания. Чтобы отключить автоматический ждущий режим, выберите для параметра "Auto Standby" в меню настройки установку "Off".	<u>48</u>
Устройство выключается, и индикатор схемы защиты мигает красным светом приблизит. через каждые 2 секунды.	• Вследствие повышения температуры устройства произошла активация схемы защиты. Выключите питание, дайте устройству остыть в течение часа и снова включите его.	<u>24</u>
	• Пожалуйста, переставьте данное устройство в место с хорошей вентиляцией.	—
Устройство выключается, и индикатор схемы защиты мигает красным светом приблизит. через каждые 0,5 секунды.	• Проверьте подсоединения динамиков. Возможно, произошло соприкосновение сердечников проводов динамиков, либо один из сердечников отсоединился от разъема и касается задней панели данного устройства, что привело к активации схемы защиты. После отсоединения кабеля питания надежно скрутите сердечник снова, а затем повторно подсоедините кабель.	<u>17</u>
	• Убавьте громкость и снова включите питание.	<u>24</u>
	• Сбой усилительного каскада данных устройств. Отсоедините шнур питания и свяжитесь с нашим центром по обслуживанию клиентов.	—



■ Нет звука

Проявление	Причина / решение	Стр.
Отсутствует выходной звуковой сигнал.	• Проверьте подсоединения всех устройств.	<u>17</u>
	• Проверьте настройки звука на компьютере.	<u>27</u>
	• Вставьте все соединительные кабели по упору.	—
	• Убедитесь в том, что часть кабеля динамика, покрытая изоляционной обмоткой, не вставлена в разъем для динамиков.	<u>17</u>
	• Проверьте, не повреждены ли кабели.	—
	• Убедитесь, что выбран правильный источник входного сигнала.	<u>25</u>
	• Проверьте, включено ли питание данного устройство и подключенных устройств.	—
	• Отрегулируйте нужный уровень громкости на данном устройстве и на подключенных устройствах.	<u>26</u>
	• Для воспроизведения через Bluetooth выполните сопряжение между данным устройством и устройством Bluetooth.	<u>37</u>
• Когда включен режим отключения звука, отмените отключение звука.	<u>26</u>	



■ Звук искажается или прерывается или возникает шум

Проявление	Причина / решение	Стр.
Звук искажается или прерывается или возникает шум.	• Отрегулируйте нужный уровень громкости на данном устройстве и на подключенных устройствах.	<u>26</u>
	• Поместите устройство, подключенное через Bluetooth, ближе к данному устройству.	—
	• Поместите данное устройство подальше от микроволновых печей, устройств беспроводной локальной сети (LAN) и т.д.	—
	• Выключите или включите питание устройств Bluetooth.	—
	• Уменьшите громкость воспроизведения на воспроизводящем устройстве, подключенном к разъему AUX.	—
Звук прерывается во время воспроизведения музыки с компьютера.	• Во время воспроизведения музыки с компьютера не запускайте никакие программы кроме музыкального проигрывателя.	—

■ Параметры звука не соответствуют желаемым

Проявление	Причина / решение	Стр.
В одном из динамиков нет звука.	• Проверьте прочность подключения акустических кабелей.	<u>17</u>
	• Поверните регулятор BALANCE.	<u>47</u>
Левый и правый каналы стереофонического сигнала поменялись местами.	• Проверьте, подключены ли левый и правый динамики к правильным клеммам динамиков.	<u>18</u>



■ Не воспроизводятся файлы с компьютера

Проявление	Причина / решение	Стр.
Данное устройство не распознается компьютером.	• Повторно подсоедините USB-кабель к USB-порту компьютера. В случае если устройство все еще не распознается после повторного подключения, подключите его к другому USB-порту.	<u>21</u>
	• Перезагрузите компьютер.	—
	• Проверьте ОС своего компьютера.	<u>27</u>
	• Если на компьютере используется операционная система Windows, следует установить специальное программное обеспечение драйвера.	<u>28</u>
Данное устройство не выбрано в качестве устройства воспроизведения.	• Выберите данное устройство в качестве устройства воспроизведения в настройках звука на компьютере.	<u>27</u>
Отображается "Unlocked".	• Когда цифровые аудиосигналы не могут быть определены должным образом, отображается "Unlocked".	<u>27</u>
Отображается "Unsupported".	• "Unsupported" отображается, когда входящие аудиосигналы не поддерживаются этим устройством. Проверьте настройки на Вашем компьютере или программное обеспечение проигрывателя.	<u>27</u>
	• Если Вы используете компьютер "Mac OS", пожалуйста, проверьте, что "PMA-50" формат установлен ниже "192000.0 Гц" с помощью "Настройка Audio-MIDI".	<u>33</u>



■ Невозможно запустить воспроизведение аудио с цифровых устройств (коаксиальные/оптические)

Проявление	Причина / решение	Стр.
Отображается "Unlocked".	<ul style="list-style-type: none"> Когда цифровые аудиосигналы не могут быть определены должным образом, отображается "Unlocked". 	<u>35</u>
Отображается "Unsupported".	<ul style="list-style-type: none"> "Unsupported" отображается, когда входящие аудиосигналы не поддерживаются этим устройством. Проверьте формат выходного аудиосигнала с Вашего цифрового устройства. 	<u>35</u>

■ Сопряжение не удается

Проявление	Причина / решение	Стр.
Сопряжение не удается.	<ul style="list-style-type: none"> Выключите и включите питание данного устройства. 	<u>24</u>
	<ul style="list-style-type: none"> Поместите устройство Bluetooth на расстоянии в пределах 1 м от данного устройства и выполните сопряжение снова. 	<u>37</u>
	<ul style="list-style-type: none"> Выполните поиск устройств из списка устройств Bluetooth. 	—
	<ul style="list-style-type: none"> Выключите или включите питание устройств Bluetooth. 	—

■ Подключение по NFC не удается

Проявление	Причина / решение	Стр.
Подключение по NFC не удается.	<ul style="list-style-type: none"> Убедитесь в том, что устройство Bluetooth имеет функцию NFC. 	—
	<ul style="list-style-type: none"> Коснитесь метки N (N) на данном устройстве, сверяясь с местом NFC-антенны на устройстве Bluetooth. Касайтесь надежно до тех пор, пока устройство Bluetooth не начнет реагировать. 	<u>42</u>



■ Не работает пульт дистанционного управления

Проявление	Причина / решение	Стр.
Не работает пульт дистанционного управления.	• Батарейки разряжены. Замените батарейки новыми.	<u>15</u>
	• Управляйте пультом ДУ с расстояния не более 7 м от данного устройства и под углом в пределах 30°.	<u>16</u>
	• Устраните любые препятствия между данным устройством и пультом ДУ.	—
	• Вставьте батарейки в правильном направлении, следя за метками ⊕ и ⊖.	<u>15</u>
	• Датчик ДУ устройства засвечен сильным светом (прямой солнечный свет, свет люминесцентной лампы инверторного типа и т. п.). Переставьте устройство в место, в котором датчик ДУ не будет засвечиваться сильным светом.	—
	• При использовании видеоаппаратуры 3D пульт ДУ данного устройства может перестать работать из-за помех, вызванных беспроводной связью между устройствами (например, телевизором и 3D-очками). В этом случае отрегулируйте взаимное расположение устройств, использующих 3D, и расстояние между ними, чтобы устранить помехи.	—

■ Имена Bluetooth-устройств не отображаются должным образом

Проявление	Причина / решение	Стр.
Имена устройств не отображаются должным образом (“...” и др.).	• Используются символы, отображение которых невозможно. На данном устройстве любые символы, отображение которых невозможно, заменяются знаком “.”(точка).	—
	• Если имя устройства не может быть получено, отображается адрес устройства.	—





Возврат к заводским настройкам

Выполните эту функцию, когда устройство не работает надлежащим образом.

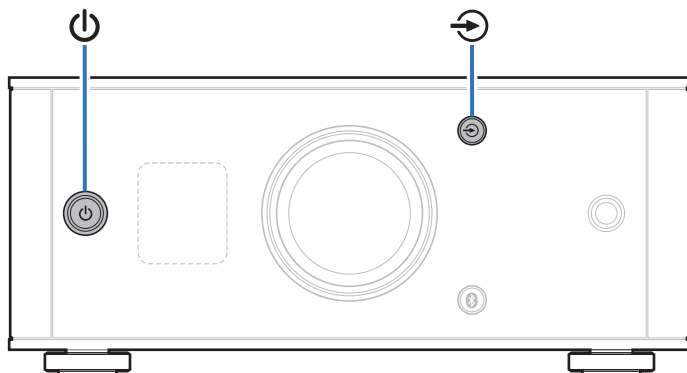
Происходит возврат всех настроек к заводским параметрам по умолчанию. Выполните настройки заново.



- 1 Когда данное устройство находится в режиме ожидания, нажмите кнопку , удерживая нажатой кнопку .

“INITIALIZE” появляется на дисплее, и устройство перезагружается.

ПРИМЕЧАНИЕ

Информация о сопряжении, сохраненная на данном устройстве, также инициализируется. Повторно выполните сопряжение.



Типы воспроизводимых цифровых аудиосигналов

Преобразователь D/A

■ Совместимые форматы

□ Цифро-аналоговый преобразователь USB

	Частота дискретизации	Длина в битах
DSD (2-канальный)	2,8/5,6 МГц	1 бит
Линейная импульсно-кодовая модуляция (2-канальная)	32/44,1/48/88,2/96/ 176,4/192 кГц	16/24 бита

□ Коаксиальный/оптический

	Частота дискретизации	Длина в битах
Линейная импульсно-кодовая модуляция (2-канальная)	32/44,1/48/64/88,2/96/ 176,4/192 кГц	16/24 бита

Воспроизведение с устройств Bluetooth

Данное устройство поддерживает профили Bluetooth.

- A2DP (Advanced Audio Distribution Profile) :

Когда подключено Bluetooth-устройство, которое поддерживает данные технические характеристики, Вы можете выполнить потоковое распространение монофонических и стереофонических звуковых данных высокого качества.

- AVRCP (Audio/Video Remote Control Profile) :

Когда подключено Bluetooth-устройство, которое поддерживает данные технические характеристики, Вы можете управлять устройством Bluetooth с помощью данного устройства.

Соединения Bluetooth

Радиоволны, излучаемые данным устройством, могут вызвать помехи в работе медицинского оборудования. Помехи радиоволн могут привести к неисправности. Поэтому обязательно выключайте питание данного устройства и устройств Bluetooth в следующих местах.

- Больницы, поезда, самолеты, заправочные станции и другие места, где может присутствовать легковоспламеняющийся газ.
- Вблизи автоматических дверей и пожарных сигнализаций.



Словарь терминов

Bluetooth

Технология для беспроводной коммуникации ближнего поля (NFC). Данное устройство может выполнять беспроводное подключение к устройствам Bluetooth. Чтобы установить соединение Bluetooth, Вам необходимо выполнить сопряжение (регистрацию) заранее.

DSD (Direct-Stream Digital)

Одним из методов записи аудио данных является аспект сигнала, который используется для хранения звуковых сигналов на super audio CD, и также является Δ - Σ модулированным цифровым звуком. Он сконфигурирован из массива однобитных значений с частотой дискретизации 2,8224 мГц.

NFC (Near Field Communication)

Технология для беспроводной коммуникации ближнего поля (NFC). Вы можете просто дотронуться до данного устройства устройством с функцией NFC, чтобы установить соединение между данным устройством и NFC-устройством.

Частота дискретизации

Дискретизация подразумевает снятие отсчетов звуковой волны (аналогового сигнала) с регулярными интервалами и представление амплитуды каждого из отсчетов в цифровом формате (формирование цифрового сигнала).

Количество считываний, снимаемых в течение секунды, называется "частота дискретизации". Чем выше это значение, тем ближе к исходному сигналу будет воспроизводящийся звук.

Сопряжение

Сопряжение (регистрация) является действием, которое требуется для подключения устройства Bluetooth к данному устройству по Bluetooth. При сопряжении устройства аутентифицируют друг друга и могут подключаться без возникновения ошибочных соединений. При использовании соединения Bluetooth в первый раз Вам необходимо выполнить процедуру сопряжения данного устройства с устройством Bluetooth для подключения. Данное устройство может сохранять данные сопряжения максимум для 8 устройств.

Схема защиты

Это система предотвращения выхода из строя компонентов блока питания при таких отклонениях, как перегрузка, резкие перепады напряжения или перегрев.

Линейная ИКМ

Несжатые PCM (Pulse Code Modulation) сигналы. В отличие от источников аудиосигнала, для которых характерно сжатие с потерями (например, MP3), качество звучания и динамический диапазон не уменьшаются.



Сведения о торговых марках



Словесный товарный знак Bluetooth® и логотипы являются зарегистрированными торговыми марками компании Bluetooth SIG, Inc. и используются компанией D&M Holdings Inc. по лицензии. Другие товарные знаки и торговые наименования являются собственностью их соответствующих владельцев.



Логотип CSR является товарным знаком компании CSR plc или одной из компаний ее группы.



Метка N является товарным знаком или зарегистрированным товарным знаком компании NFC Forum, Inc. в США и других странах.



Adobe, логотип Adobe и Reader являются зарегистрированными товарными знаками или товарными знаками Adobe Systems Incorporated в США и/или других странах.



Технические характеристики

■ Звуковая секция

- Характеристики выходного сигнала

Номинальная мощность:

оба канала задающие

25 Вт + 25 Вт (8 Ом, 1 кГц при общем искажении высшими гармониками 0,1 %)

50 Вт + 50 Вт (4 Ом, 1 кГц при общем искажении высшими гармониками 1,0 %)

Выходные разъемы:

Динамик: 4 – 16 Ом

Наушники: штекер Ф6,3 мм

Всего гармонических искажений:

0,004 % (цифровой вход, номинальная мощность –3 дБ, 8 Ом, 1 кГц)

Отношение сигнал/шум:

110 дБ (цифровой вход, 25 Вт, 8 Ом, 1 кГц, IHF-A)

- Цифровой входной сигнал

Аудио форматы:

Цифровой аудиоинтерфейс (линейный PCM)

Коаксиальный вход:

0,5 В (размах) / 50 Ом/Ом

Оптический вход:

Более –27 dBm

Длина волны:

660 нм

- Характеристики входного сигнала

Входная чувствительность/входной импеданс:

AUX: 0,13 В/22 кОм



■ Секция Bluetooth

Система связи:	Bluetooth версии 3.0
Мощность передачи:	Макс. 2,5 мВт (Класс 2)
Макс. диапазон связи:	Примерно 10 м в диапазоне прямой видимости *
Частотный диапазон:	Диапазон частот 2,4 ГГц
Метод модуляции:	FHSS (Расширение спектра со скачкообразной перестройкой частоты)
Поддерживаемые профили:	A2DP 1.3/AVRCP 1.5
Поддерживаемые кодеки:	aptX с малой задержкой/AAC/SBC

* Фактический диапазон может изменяться в зависимости от влияния таких факторов, как препятствия между устройствами, электромагнитные волны от микроволновых печей, статическое электричество, беспроводные телефоны, чувствительность приема, работа антенны, операционная система, прикладное программное обеспечение и т.д.

■ Общие сведения

Питание:	230 В перем.т., 50/60 Гц
Энергопотребление:	35 W
Энергопотребление в режиме ожидания:	0,2 Вт

В целях усовершенствования технические характеристики и конструкция могут изменяться без уведомления.



■ Размеры

Единицы измерения: мм

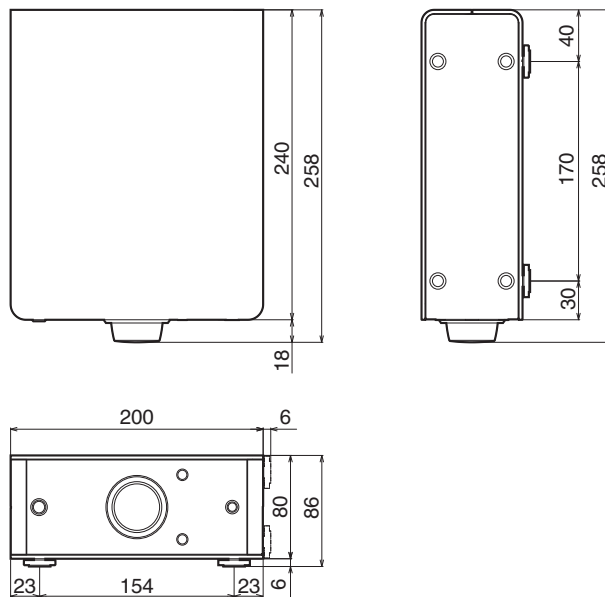

■ Вес: 2,5 кг

Предметный указатель

А	Автоматический режим ожидания 48
----------	--

В	Включение питания 24
	Выбор источника входного сигнала 25

Д	Дисплей 8
----------	-----------------

З	Задняя панель 9
----------	-----------------------

И	Инициализировать 58
----------	---------------------------

К	Комплект поставки 4
	Компьютер (рекомендуемая система) 27

Л	Линейная ИКМ 60
----------	-----------------------

М	Метка N 7
	Многоточечная функция 43

П	Передняя панель 6
	Подключение колонок 17
	Подключение кабеля питания 22
	Подключение компьютера 21
	Прослушивание музыки на устройстве Bluetooth 37
	Пульт дистанционного управления 10

Р	Регулировка уровня громкости 26
	Режим ожидания 24

С	Сопряжение 37, 60
	Схема защиты 60

У	Установка по вертикали 13
	Установка по горизонтали 12
	Устранение неполадок 49

Ф	Функция NFC 42, 60
----------	--------------------------

Ч	Частота дискретизации 60
----------	--------------------------------

У	USB-кабель 21
----------	---------------------





DENON®

www.denon.com

D&M Holdings Inc.
3520 10369 10AD

McGrp.Ru



Сайт техники и электроники

Наш сайт McGrp.Ru при этом не является просто хранилищем [инструкций по эксплуатации](#), это живое сообщество людей. Они общаются на форуме, задают вопросы о способах и особенностях использования техники. На все вопросы очень быстро находят ответы от таких же посетителей сайта, экспертов или администраторов. Вопрос можно задать как на форуме, так и в специальной форме на странице, где описывается интересующая вас техника.