

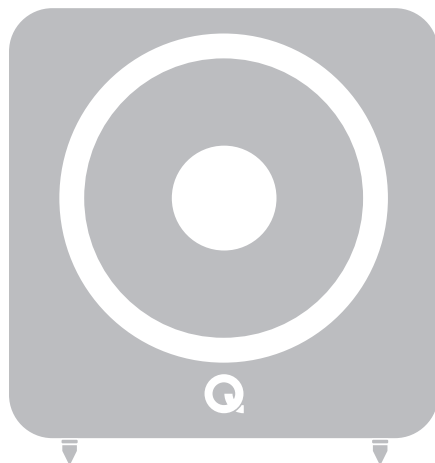

Q B12
OWNER'S MANUAL

EN	ENGLISH	01
DE	GERMAN	19
ES	SPANISH	36
FR	FRENCH	53
IT	ITALIAN	70
NL	DUTCH	87
PL	POLISH	104
PT	PORTUGUESE	121
RU	RUSSIAN	138
SV	SWEDISH	155
ZH	CHINESE	172



Designed and engineered in the United Kingdom.

Important Safety Information and Warnings

IMPORTANT INFORMATION - PLEASE READ CAREFULLY



This symbol indicates that there are important operating and maintenance instructions in the literature accompanying this unit.



This symbol indicates that dangerous voltage constituting a risk of electric shock is present within this unit.

Read these instructions.
Keep these instructions.
Heed all warnings.
Follow all instructions.
Do not use this apparatus near water.
Clean only with dry cloth.
Do not block any ventilation openings.

Install in accordance with the manufacturer's instructions.

Do not install near any heat sources such as radiators, heat registers, stoves, or other apparatus (including amplifiers) that produce heat.

Do not defeat the safety purpose of the polarized or grounding type plug. A polarized plug has two blades with one wider than the other. A grounding type plug has two blades and a third grounding prong. The wider blade or the third prong are provided for your safety. If the provided plug does not fit into your outlet, consult an electrician for replacement of the obsolete outlet.

Protect the power cord from being walked on or pinched, particularly at plugs, convenience receptacles, and the point where they exit from the apparatus.

Use only attachments/accessories specified by the manufacturer. Use only with a cart, stand, tripod, bracket, or table specified by the manufacturer, or sold with the apparatus.

When a cart is used, use caution when moving the cart/apparatus combination to avoid injury from tip-over.



Unplug this apparatus during lightning storms or when unused for long periods of time.

Refer all servicing to qualified service personnel. Servicing is required when the apparatus has been damaged in any way, such as power supply cord or plug is damaged, liquid has been spilled or objects have fallen into the apparatus, the apparatus has been exposed to rain or moisture, does not operate normally, or has been dropped.

Warning: To reduce the risk of fire or electrical shock, do not expose this product to rain or moisture. The product must not be exposed to dripping and splashing and no object filled with liquids such as a vase of flowers should be placed on the product.

No naked flame sources such as candles should be placed on the product.

Warning: The mains power switch for the subwoofer is the device used to disconnect the unit from the mains supply. This switch is located on the rear panel. To permit free access to this switch, the apparatus must be located in an open area without any obstructions, and the switch must be freely operable.

Caution: Changes or modifications not expressly approved by the manufacturer could void the user's authority to operate this device.

Service: Equipment for servicing should be returned to the supplying dealer, or to the service agent for your area. The addresses of the main Service Agents for the UK are listed in this manual.

Third parties: In the unlikely event that you pass this product on to a third party, include these operating instructions with the product.

Important notice to UK users

The appliance cord is terminated with a UK approved mains plug fitted with a 3A fuse. If the fuse needs to be replaced, an ASTA or BSI approved BS1362 fuse rated at 3A must be used. If you need to change the mains plug, remove the fuse and dispose of this plug safely immediately after cutting it from the cord.

Connecting a mains plug

The wires in the mains lead are coloured in accordance with the code: Blue: NEUTRAL; Brown: LIVE.

As these colours may not correspond to the coloured markings identifying the terminals in your plug, proceed as follows:

The BLUE wire must be connected to the terminal marked with the letter N or coloured BLUE or BLACK. The BROWN wire must be connected to the terminal marked with the letter L or coloured BROWN or RED.

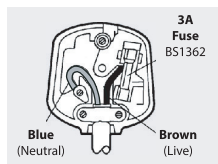

To completely disconnect this apparatus from the AC Mains, disconnect the power supply cord plug from the AC receptacle.

Where the MAINS plug or an appliance coupler is used as the disconnect device, the disconnect device shall remain readily operable.

Introduction

Thank you for purchasing Q Acoustics.

This manual is intended to take you through setup and installation and will help provide optimum performance from the product.

Please read the instructions, important safety information and warnings carefully before installation and use, to ensure the safe and satisfactory operation of this product.

The Q Acoustics Q B12 subwoofer is designed to meet the highest expectations of dedicated 2-channel audiophiles and discerning movie enthusiasts. It features a dedicated class D power amplifier and 305mm (12 inch) driver.

In the carton you will find:

- Q B12 Subwoofer
- Owner's manual.
- A mains power cord or cords to suit the country of sale.
- 4 spikes, locking nuts and spike covers.

Check the product carefully. If any items are damaged or missing, report this to your dealer as soon as possible.

We hope you enjoy the Q Acoustics experience.

For any additional info not contained within this manual, support questions and/or requests, please visit our on-line Knowledge Base Portal at www.qacoustics.co.uk/faq

Preparation



Lift the speaker from the carton by holding the cabinet. Do not touch the driver unit or use the protective bag to lift it. The Q B12 is very heavy - get assistance to lift it if necessary.

Thread the locking nut onto the spike and screw all four spikes into the threaded inserts on the subwoofer. If you have a wood or stone floor push a spike protector over each spike before turning the speaker upright. When the speaker is the right way up adjust all the spikes until the loudspeaker is level and stable.

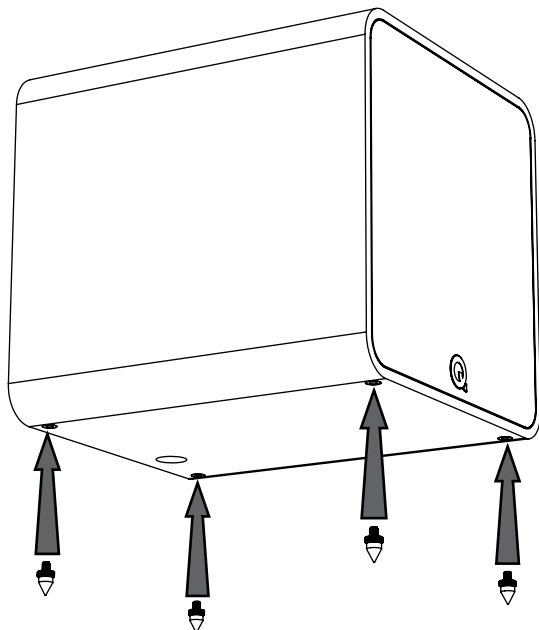

*Spikes are sharp. Exercise care!
Never place a spiked loudspeaker where it can cause damage!
Always move your loudspeakers by lifting them - never drag them!*

Positioning

Bass frequencies are substantially omni-directional. Although this means that you can position the subwoofer almost anywhere, the stereo image will still benefit from positioning the subwoofer in line with the front loudspeakers and as central to the listening position as possible. This may not be feasible in a multichannel system. If you place the subwoofer too close to a wall the bass will be reinforced, therefore in some locations the bass may be boomy and indistinct.

The POWER Switch is the means of disconnecting this apparatus from the mains supply and is mounted on the control panel.

When positioning the subwoofer ensure the floor is sound with no loose floorboards etc. The air movement from the subwoofer at high volumes is substantial - do not place it close to soft furnishings or objects that may rattle. Do not place objects of any kind on the unit.



All the loudspeakers may be operated close to TV monitors with no ill-effects with the exception of the Q B12 which should not be operated within 500mm of TV screens monitors or other magnetically sensitive equipment. Plasma and LCD screens are unaffected.

Controls and Connections

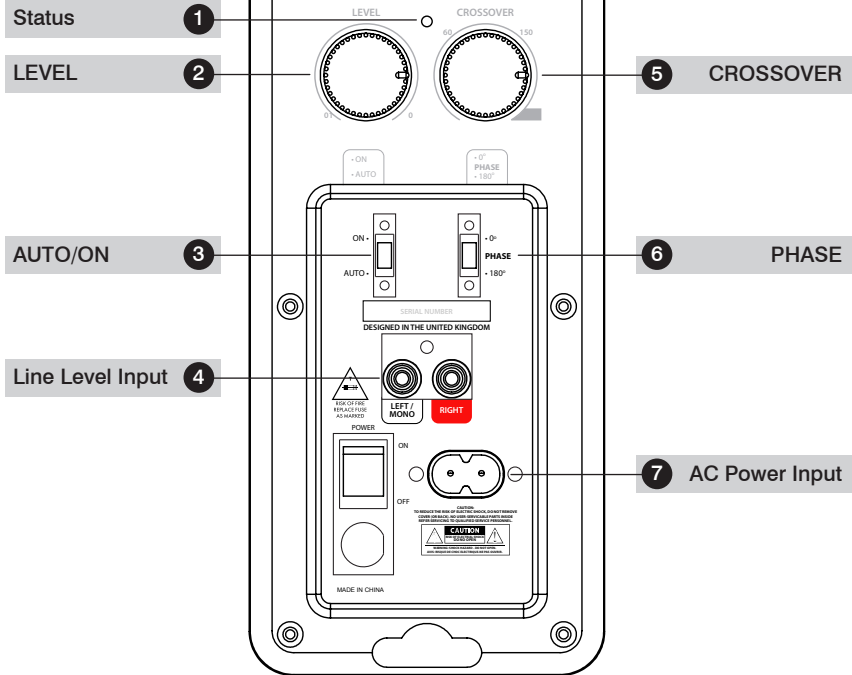
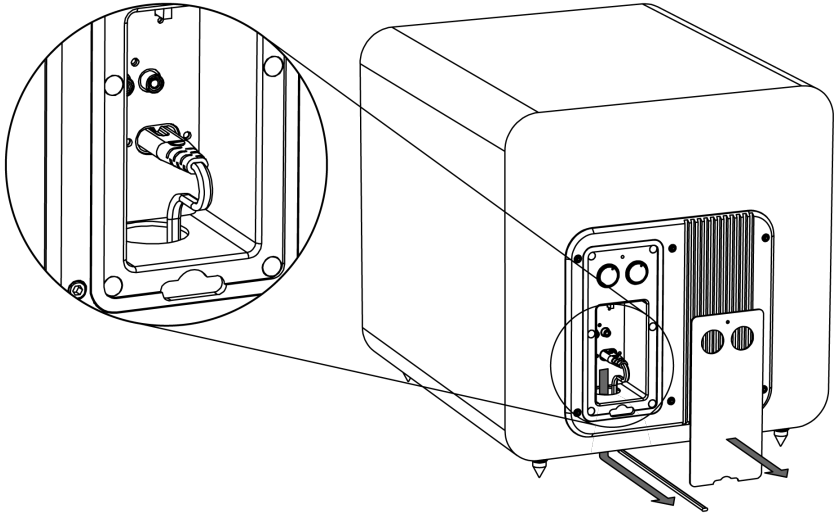

Controls and Connections



With this switch set to AUTO, when not in use the subwoofer shuts down to save power and switches on when it senses a signal. This can be over-ridden by switching ON.



The Phase Switch (2) changes the phase of the subwoofer so that it works in phase with the rest of the speakers in the system. Place the subwoofer more than 1 metre away from the front speakers and switch the phase between 0° and 180°. When the subwoofer sounds louder and fuller then it is in phase.

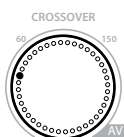

The Crossover Control (3) changes the pitch at which the subwoofer starts to work. It is recommended that the crossover point is set to the 'AV' setting on the dial when used with a Q Acoustics system. If you are using the subwoofer with a non Q Acoustics system then you can change the crossover point to suit your system.

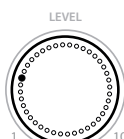

The Level Control (4) increases or decreases the volume of your subwoofer in relation to the other speakers in the system. Start with the volume at 0 on the dial then turn it up slowly until you can hear it. The subwoofer should be heard as part of the overall sound and not overpower the rest of the system. There is no rule for setting the volume on your subwoofer so experiment with different music and films to set it to your tastes.

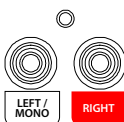

The Line Level Input-LFE (6) is Q Acoustics preferred AV connection to the amplifier.

Connect the subwoofer to the output on your AV amplifier or DVD player. Use R and L if your amplifier output is split left and right.

Multi-Channel AV System

For Stereo System connection, see next section.

Connections

For a typical AV system set-up you will need a single RCA phono interconnect. As this cable is likely to be quite long, make sure you get a good quality fully screened cable. Your Q Acoustics dealer will be happy to supply you with a suitable interconnect.

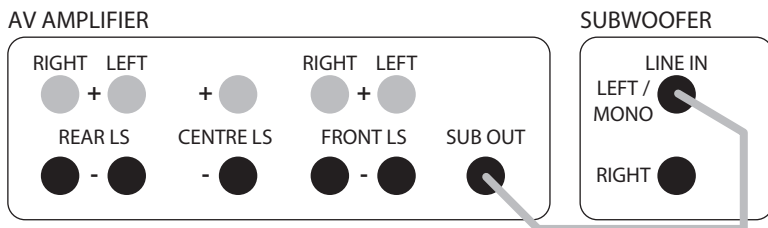

Connect the SUBWOOFER OUTPUT on the AV amplifier to the L/Mono Line input on the subwoofer, pushing the plugs firmly home to ensure a good contact.

Setting Up

Check that all system connections are properly and securely made. Ensure that the subwoofer is switched off.

Set the controls to the following default settings:

Level	Approximately half
Crossover	Fully clockwise (AV setting)
Phase invert	0°
Auto on	AUTO or ON

Plug the supplied power cord into the subwoofer and then into an AC supply socket. Switch on the power at the supply socket and then switch the POWER switch on the subwoofer to 'ON'. The Status light on the subwoofer amplifier panel will glow and the subwoofer is operational.

Check the settings on your AV amplifier to make sure that the subwoofer is set to 'ON' or 'YES'. The subwoofer level on the AV amplifier should be set at its default position or 0dB. You should already have set the speaker sizes and positions for all the other speakers in your system. If you have the option to set the crossover frequency on the other channels make sure this is set appropriately to your speakers. Finally, set the distance (or delay) setting that is correct for the subwoofer position you have chosen.

Multi-Channel AV System

Play some stereo music you are familiar with and experiment with the PHASE setting and LEVEL controls until you hear a seamless blend between the front speakers and the subwoofer. If you can hear the subwoofer standing out it's too loud!

Always bear in mind that the human ear's sensitivity to bass varies enormously with the volume level, hence the need for a wide range of programme material and sound levels.

Many Home Theatre amplifiers have distance settings which build in a time delay depending on the distance of the speaker from the optimum listening position; the sweet spot. The location of the subwoofer is one of the most important aspects of any Home Theatre system, therefore getting these settings correct will give a significant improvement to the system's overall performance.

Do not adjust to more than +/-0.5m from the original measured distance. If it has not been possible to discern any improvement in the tone, try swapping the PHASE switch position on the Q B12 and repeat the exercise. Then re-check the sound with some stereo music again to make sure an improvement has been noticed.

If the Q B12 is subsequently moved relative to the other speakers reset the amplifier's subwoofer distance setting to the new value and repeat the exercise. Once you are happy the optimum setting has been achieved the sound should be full, warm and integrated, with no individual speaker being dominant.

If the subwoofer is triggered on by appliances switching on and off, re-route the input signal cable before taking further measures.

Multi-Channel AV System

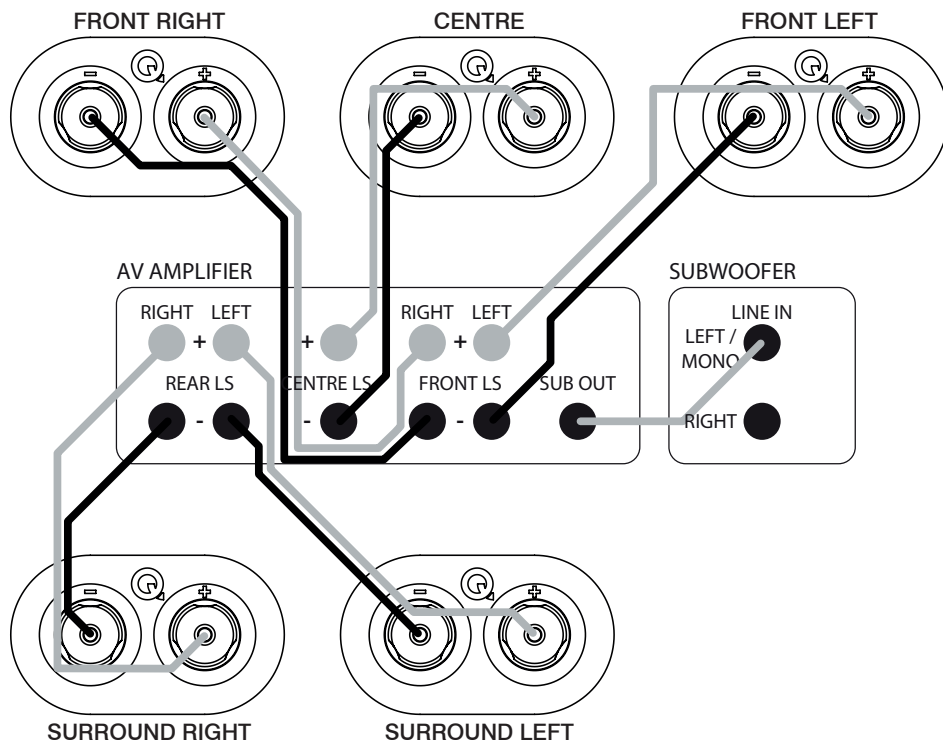

When running loudspeaker cables be especially careful not to run them across open floor areas where they could be a source of danger. Run loudspeaker cables around room boundaries whenever possible. Line level signal cables should be run away from mains cables. Never run line level signal cables parallel to power cables especially on long runs.

If the subwoofer is triggered on by appliances switching on and off, re-route the input signal cable before taking further measures.

Placement: The Front and Centre speakers should be in line. If this is not possible, consult your processor manual for guidance on adjusting relative centre / front delay times. If you have a 5.1 system, the listening seat can be closer to the rear wall. As always, be prepared to experiment.

Bass Management:

AV processors offer the choice of 'Large' or 'Small' for the speakers. If you choose 'Large' the speaker receives the full frequency. Choose 'Small' and the bass is sent to the Subwoofer. We recommend you choose 'Small' for bookshelf speakers wherever they are used in the system. The floorstanding should be set to 'Large'. The subwoofer option should be enabled (set to 'ON' or 'YES')

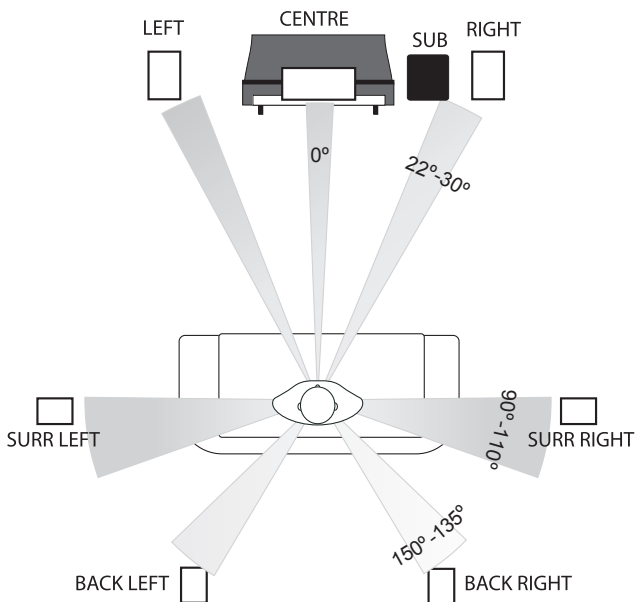

Above is the Dolby Labs recommended layout for 7.1 systems. The 6.1 layout is the same except a single central speaker replaces the two back units. The 5.1 layout has no back speakers

Levels: When the basic system parameters have been established, put your processor into the 'setup' routine. Set up each individual speaker so that the level is the same at the listening position as all the others. If your processor enables you to adjust the delay times, follow the instructions closely as this will profoundly affect the final result. When you play a movie you may think the rear channels are too soft - they aren't! You may however have to adjust the subwoofer level both at the processor and at the subwoofer. Once set, do not re-adjust these levels.

LFE: The LFE channel sends all the bass sound effects to the subwoofer. If speakers are set to 'Small', system bass from those channels is also sent to the subwoofer. If you play the system at extreme levels and / or have the subwoofer level set too high you may overdrive the subwoofer with unpleasant sonic results. If this occurs, reduce the level immediately.

Phase: If your speakers are incorrectly wired the bass will be blurred and thin. In this case, check the wiring carefully. If your speaker wire has a tracer along one core, consistently use the striped core to connect all the positive (RED) terminals. In this way the system will always be in phase.

Always follow the instructions in your AV processor manual!

Stereo System

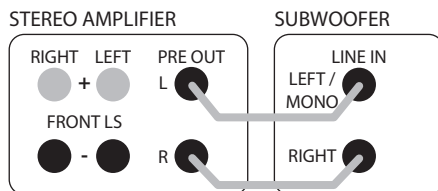

Connect a good quality stereo RCA phono lead to the L and R inputs on the Q B12 and connect the other end to the PRE OUT sockets on the rear of the amplifier. The subwoofer will automatically add the L and R signals together so that no information is missed.

If you wish to use two subwoofers then you can run a single RCA phono cable to each subwoofer and thus have a stereo subwoofer system. Ensure that the L output on the amplifier goes to the left hand side subwoofer and R to the right hand side to preserve the stereo image of the main speakers. The subwoofers will need to be placed close to their respective main speakers and the set-up will need to be done separately for each subwoofer.

Stereo System

Setting Up

Check that all system connections are properly and securely made. Ensure that the subwoofer is switched off. Set the controls to the following default settings:

Level	Approximately half
Crossover	Minimum (50Hz) for large floorstanders and halfway (100Hz) for bookshelf or small speakers
Phase invert	0°
Auto on	AUTO or ON

Plug the supplied power cord into the subwoofer and then into the AC supply socket. Switch on the power at the supply socket and then switch the POWER switch on the subwoofer to 'ON'. The Status light on the subwoofer amplifier panel will glow and the subwoofer is operational.

Play some music you are familiar with and experiment with the PHASE setting and LEVEL control until you hear a good blend between the front speakers and the subwoofer. If you can hear the subwoofer standing out it's too loud!

Always bear in mind that the human ear's sensitivity to bass varies enormously with the volume level, hence the need for a wide range of programme material and sound levels. Once you are happy with the sound you can then fine tune the performance by using the remaining controls.

CROSSOVER: The crossover control determines the frequency above which your subwoofer output begins to diminish. This should be set so that it corresponds with the frequency your main speakers begin to produce a strong output by themselves. The adjustment allows for a smooth handing over between subwoofer and main speaker output. If this setting is too low there will be a 'hole' in the sound where certain frequencies are weak, conversely if it is too high there will be an exaggeration of certain frequencies producing an overpowering bass. You can get an idea of the correct setting from your main speakers' specification sheet. Look for the lowest frequency that the speaker produces (the "-3dB point") under the "Frequency Response" heading. Room positioning has a dramatic effect on low frequency reproduction of both the subwoofer and your main speakers so don't be worried if you find you require a setting which does not correlate with the specified low frequency point of your main speakers.

Aftercare

Cabinet Care



Clean cabinets only with a lightly dampened cloth. Do not use solvent based cleaning materials. Never use abrasives of any kind.

The cabinet surfaces will usually only require light dusting. Should an aerosol or other cleaner be used, apply the cleaner onto the cloth first and not directly onto the product. Test a small area first, as some cleaning products may damage the finish. Avoid products that are abrasive, or contain acid or alkaline agents. Do not use any cleaning materials on the drive units and avoid touching them as damage may result.

Grilles

Grilles should only be cleaned using a soft brush when necessary.

Drive Units

Do not touch the drive units as they are easily damaged when exposed.

Warranty

Q Acoustics subwoofers are warranted free of defects in materials and workmanship for a period of 1 year from the date of purchase. During the warranty period Q Acoustics will, at its option, repair or replace any product found to be faulty after inspection by the company or its appointed distributor or agent.

Misuse and fair wear and tear are not covered by warranty.

Goods for repair should in the first instance be returned to the supplying dealer. If this is not possible contact Q Acoustics or their appointed distributor for your area to determine the correct warranty procedure. If possible, the original packaging should be used to return the product as damage sustained during transit to the repair centre is not covered by the warranty. The warranty does not in any way affect your legal rights.

Warranty can be extended to 2 years by registering your product at www.qacoustics.co.uk/register.

For service information contact: support@qacoustics.co.uk

Q Acoustics
Woodside 2, Dunmow Rd
Bishops Stortford, Herts, UK
CM23 5RG

Specifications



Active Subwoofer

Enclosure type:

Bass unit (mm):

Peak Amplifier Power:

Continuous Amplifier Power:

Frequency range:

Cabinet dimensions (WxHxD):

Weight:

Q B12

Infinite baffle

305 mm High-excursion driver (12.0 in)

440W

220W

28 Hz - 300 Hz

400 x 400 x 446 mm (15.7 x 15.7 x 17.6 in)

426 mm (16.8 in) incl. spikes

21.5 kg (47.4 lbs)



Our policy is one of continuous product improvement.
We reserve the right to change the designs and specifications without notice.
This document contains information that is subject to change without notice



Q B12

Benutzerhandbuch

Wichtige Sicherheits- und Warnhinweise

WICHTIGE INFORMATIONEN – BITTE AUFMERKSAM LESEN.



Lesen Sie diese Anleitung durch.
Bewahren Sie diese Anleitung auf.
Beachten Sie alle Sicherheitshinweise.
Befolgen Sie alle Anweisungen.
Verwenden Sie dieses Gerät nicht in der Nähe von Wasser.
Reinigen Sie das Gerät nur mit einem trockenen Tuch.
Blockieren Sie keine Belüftungsöffnungen.

Gemäß den Anweisungen des Herstellers installieren.

Installieren Sie das Gerät nicht in der Nähe von Wärmequellen wie Heizkörpern, Heizregistern, Öfen oder anderen wärmeerzeugenden Geräten (einschließlich Verstärkern).

Umgehen Sie auf keinen Fall die durch einen verpolungssicheren oder geerdeten Stecker gebotene Sicherheit. Ein polarisierter Stecker hat zwei Kontakte unterschiedlicher Breite. Ein geerdeter Stecker hat zwei Kontakte und einen dritten Erdungskontakt. Der breitere Stromkontakt bzw. der Erdungskontakt dient Ihrer Sicherheit. Falls der mitgelieferte Schutzkontaktstecker nicht in Ihre Steckdose passt, lassen Sie diese von einem qualifizierten Elektriker austauschen.

Nicht auf das Netzkabel treten und Netzkabel nicht einklemmen, insbesondere an der Steckerbuchse, Steckdose und am Austrittspunkt des Kabels aus dem Gerät.

Verwenden Sie ausschließlich das vom Hersteller angegebene Zubehör. Verwenden Sie zum Aufstellen oder Aufhängen der Lautsprecher ausschließlich die vom Hersteller angegebenen oder mitgelieferten Gerätewagen, Ständer, Stative, Halterungen oder Tische.

Achten Sie beim Verwenden eines Gerätewagens darauf, dass der Wagen mit dem Gerät beim Transport nicht umkippt.



Trennen Sie das Gerät bei einem Gewitter oder bei längerer Nichtverwendung vom Netz.

Wartungsarbeiten nur von qualifiziertem Fachpersonal durchführen lassen. Eine Wartung ist dann erforderlich, wenn das Gerät in irgendeiner Weise beschädigt wurde, d. h. das Netzkabel oder der Netzstecker beschädigt wurde, Flüssigkeit auf oder in das Gerät gelangt ist, das Gerät Regen oder Feuchtigkeit ausgesetzt war, nicht normal funktioniert oder heruntergefallen ist.

Achtung: Um die Gefahr eines Brandes oder elektrischen Schlags zu verringern, schützen Sie dieses Gerät vor Regen und Feuchtigkeit. Das Produkt muss vor Tropf- und Spritzwasser geschützt werden und es dürfen keine mit Flüssigkeit gefüllten Gegenstände (z. B. Blumenvase) auf dem Gerät abgestellt werden.

Stellen Sie kein offenes Licht, wie z. B. brennende Kerzen, auf



Dieses Symbol weist darauf hin, dass die zu diesem Produkt gehörigen Dokumente wichtige Anweisungen zur Bedienung und Wartung enthalten.



Dieses Symbol weist auf eine gefährliche Spannung hin, die eine Gefahr von elektrischem Schlag mit sich bringt.

das Gerät.

Achtung: Der Netzschalter des Subwoofers wird zur Trennung des Geräts von der Stromversorgung verwendet. Der Schalter befindet sich auf der Geräterückseite. Um ungehinderten Zugang zum Schalter zu gewährleisten, muss das Gerät in einem offenen Bereich aufgestellt werden, in dem der Schalter frei betätigt werden kann.

Vorsicht: Änderungen oder Modifikationen, die nicht ausdrücklich vom Hersteller genehmigt wurden, können zum Erlöschen der Betriebsgenehmigung führen.

Wartung: Für Wartungsarbeiten sollte das Gerät an den ursprünglichen Händler oder den Kundendienst für Ihre Region zurückgegeben werden. Die wichtigsten Kundendienstadressen sind in diesem Benutzerhandbuch aufgelistet.

Dritte: In dem unwahrscheinlichen Fall, dass Sie dieses Produkt an einen Dritten weitergeben, geben Sie auch diese Betriebsanleitung weiter.

Wichtiger Hinweis für Nutzer in Großbritannien

Das Geräte-kabel ist mit einem zugelassenen Netzstecker mit einer 3-A-Sicherung ausgestattet. Wenn die Sicherung ersetzt werden muss, muss eine ASTA- oder BSI-zugelassene, auf 3 A ausgelegte BS1362-Sicherung verwendet werden. Falls Sie den Netzstecker auswechseln müssen, entfernen Sie die Sicherung und entsorgen Sie den Netzstecker sofort, nachdem Sie diesen vom Kabel abgetrennt haben.

Anschließen des Netzsteckers

Die Drähte im Netzkabel sind wie folgt farblich codiert: blau: NEUTRAL; braun: STROMFÜHREND.

Da diese Farben unter Umständen nicht mit der Farbcodierung der Anschlussklemmen in Ihrem Netzstecker übereinstimmen, gehen Sie wie folgt vor:

Der **BLAUE** Draht muss mit der Klemme verbunden werden, die mit dem Buchstaben **N** markiert oder **BLAU** bzw. **SCHWARZ** farbcodiert ist. Der **BRAUNE** Draht muss mit der Klemme verbunden werden, die mit dem Buchstaben **L** markiert oder **BRAUN** bzw. **ROT** farbcodiert ist.

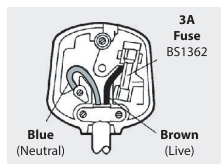

Um das Gerät komplett vom AC-Stromnetz zu trennen, ziehen Sie das Netzkabel aus der AC-Netzsteckdose. Werden der Netzstecker oder ein Gerätekoppler zum Trennen des Geräts vom Stromnetz verwendet, so müssen diese immer gut zugänglich sein.

Einführung

Vielen Dank, dass Sie sich für Q Acoustics entschieden haben. Dieses Handbuch soll Sie durch die Einrichtung und Installation des Geräts führen und hilft Ihnen dabei, die optimale Leistung Ihrer Lautsprecher zu erreichen.

Bitte lesen Sie vor der Einrichtung und Verwendung diese Anleitung sowie die wichtigen Sicherheits- und Warnhinweise aufmerksam durch, um einen sicheren und zufriedenstellenden Betrieb dieses Produkts zu gewährleisten.

Kontrollieren Sie das Produkt sorgfältig. Teilen Sie es Ihrem Händler unverzüglich mit, wenn Teile beschädigt sind oder fehlen.

Wir wünschen Ihnen viel Freude mit Q Acoustics.

Vorbereitung



Heben Sie die Lautsprecher aus den Kartons. Halten Sie sie dabei am Gehäuse fest, berühren Sie nicht die Schallwandler und heben Sie die Lautsprecher nicht an den Schutzhüllen an. Die Modelle Q B12 sind schwer. Holen Sie sich erforderlichenfalls Hilfe.

Stecken Sie die Sicherungsmuttern auf die Stifte und schrauben Sie die vier Stifte in die FüÙe des Subwoofers. Falls Sie einen Holz- oder Steinfußboden haben, stecken Sie vor dem Aufrichten des Lautsprechers die Schutzkappen auf die Stifte. Stellen Sie bei aufrecht stehendem Lautsprecher die Stifte so ein, dass er eben und stabil steht.

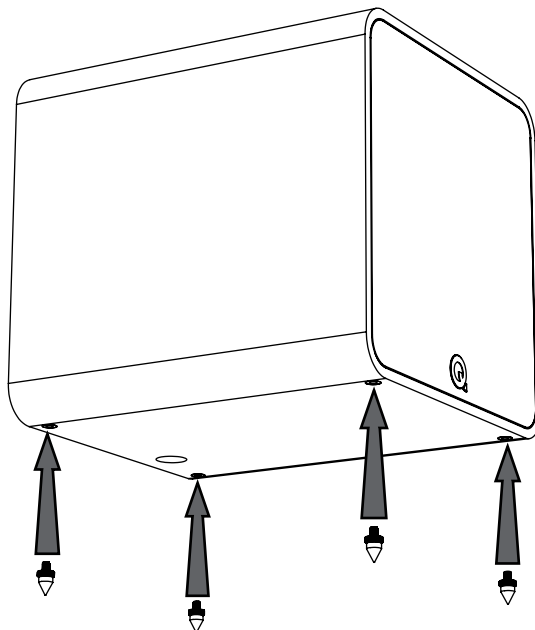

Die Stifte sind spitz. Gehen Sie mit Vorsicht vor. Stellen Sie einen Lautsprecher mit Stiften niemals dort auf, wo er Beschädigungen verursachen kann. Heben Sie die Lautsprecher beim Transport immer an, schleifen Sie sie niemals über den Boden.

Aufstellung

Bassfrequenzen sind im Grunde omnidirektional. Sie können daher den Subwoofer zwar praktisch überall aufstellen, jedoch erreichen Sie die beste Stereowiedergabe bei einem möglichst zentralen Standort in einer Linie mit den Frontlautsprechern. Bei einem Mehrkanalsystem ist dies unter Umständen nicht umsetzbar. Bei der Aufstellung dicht vor einer Wand wird der Bass verstärkt und klingt deshalb an einigen Standorten dröhnend und undeutlich.

Der Subwoofer sollte in der Nähe einer Netzsteckdose aufgestellt werden. Verwenden Sie keine Verlängerungskabel. Falls nötig, kaufen Sie ein längeres Netzkabel.

Der Netzschalter trennt das Gerät vom Strom und befindet sich auf dem Bedienfeld des Geräts.

Vergewissern Sie sich vor dem Aufstellen des Subwoofers, dass der Boden fest ist, keine Bodendielen lose sind usw. Die durch den Subwoofer bei hoher Lautstärke verursachten Luftbewegungen sind erheblich. Stellen Sie das Gerät daher nicht neben Raumtextilien oder Gegenständen, die klappern könnten, auf. Stellen Sie keine Gegenstände auf das Gerät.



Alle Lautsprecher mit Ausnahme des Q B12 können ohne nachteilige Auswirkungen in der Nähe von TV-Bildschirmen betrieben werden. Der Q B12 sollte nur in einem Abstand von mindestens 500 mm von TV-Bildschirmen oder anderen magnetempfindlichen Geräten betrieben werden. Es kommt zu keinen Auswirkungen auf Plasma- und LCD-Bildschirme.

Bedienelemente und Anschlüsse

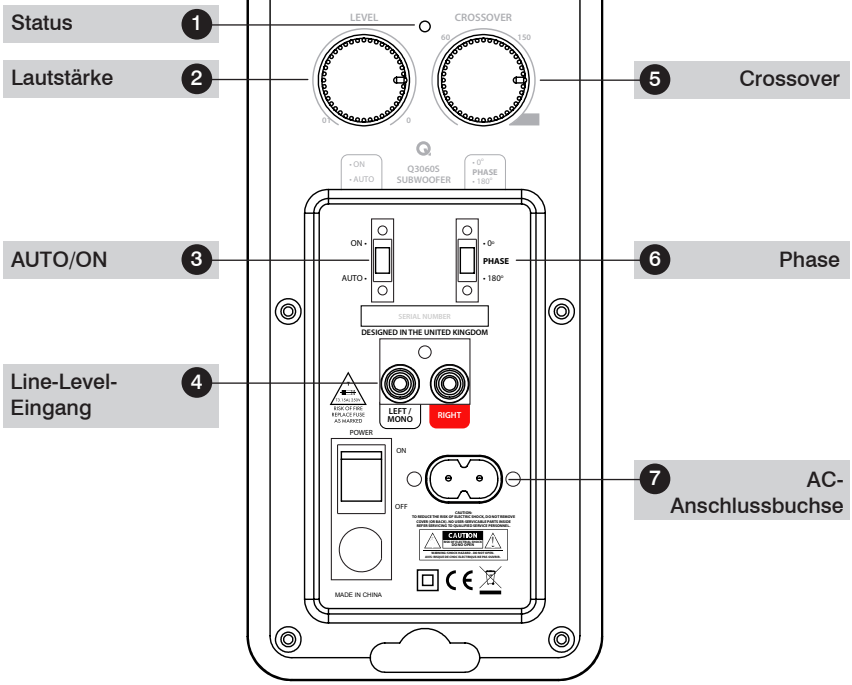
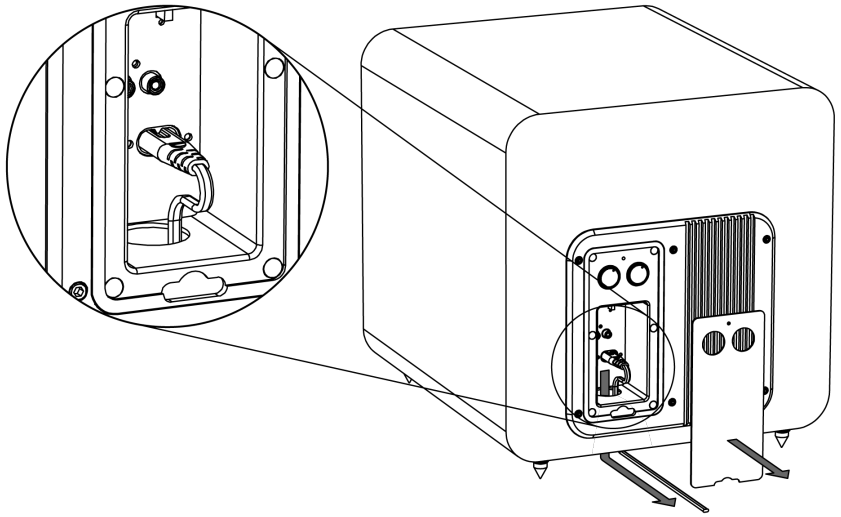

Bedienelemente und Anschlüsse



Wenn dieser Schalter auf AUTO steht, schaltet sich der Subwoofer selbst ab, wenn er nicht genutzt wird, um Strom zu sparen, und schaltet sich wieder ein, wenn er ein Signal empfängt. Mit der Einstellung ON kann dies verhindert werden.



Der Phasenschalter (2) ändert die Phase des Subwoofers, sodass sie mit der Phase der restlichen Lautsprecher des Systems übereinstimmt. Stellen Sie den Subwoofer in mehr als 1 Meter Entfernung von den Frontlautsprechern auf und schalten Sie die Phase zwischen 0° und 180° hin und her. Wenn der Subwoofer lauter und voller klingt, ist er in Phase.

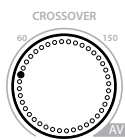

Mit dem Crossover-Regler (3) können Sie die Tonhöhe verändern, bei der der Subwoofer einsetzt. Bei Verwendung mit dem System Q Acoustics wird empfohlen, den Crossover-Regler auf „AV“ einzustellen. Wenn Sie den Subwoofer mit einem System eines anderen Anbieters verwenden, können Sie den Crossover-Punkt an Ihr System anpassen.



Mit dem Lautstärkereglern (4) können Sie die Lautstärke Ihres Subwoofer im Verhältnis zu den anderen Lautsprechern Ihres Systems einstellen. Beginnen Sie mit der Einstellung 0 und erhöhen Sie die Lautstärke dann langsam, bis Sie den Subwoofer hören können. Der Subwoofer sollte ein Teil des Gesamtklangs sein und nicht das übrige System übertönen. Es gibt keine Regel für die Lautstärkeeinstellung Ihres Subwoofers, experimentieren Sie also am besten mit den Einstellungen bei unterschiedlicher Musik und verschiedenen Filmen, bis sie Ihrem persönlichen Geschmack entsprechen.

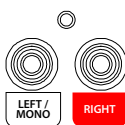

Der Line-Level-Eingang/LFE (6) ist die von Q Acoustics bevorzugte AV-Verbindung mit dem Verstärker.

Schließen Sie den Subwoofer an den Ausgang Ihres AV-Verstärkers oder DVD-Geräts an. Achten Sie auf R und L, wenn der Verstärkerausgang einen linken und einen rechten Kanal hat.

Mehrkanal-AV-System

Eine Anleitung für den Anschluss von Stereosystemen finden Sie im nächsten Abschnitt.

Anschlüsse

Standardmäßig erfolgt der Anschluss über die Line-Level-RCA-Phonoeingänge. Für die Einrichtung eines typischen AV-Systems benötigen Sie ein RCA-Verbindungskabel. Dieses Kabel ist für gewöhnlich sehr lang, stellen Sie deshalb sicher, dass es hochwertig und vollständig abgeschirmt ist. Passende Verbindungskabel sind bei Ihrem Q-Acoustics-Händler erhältlich.

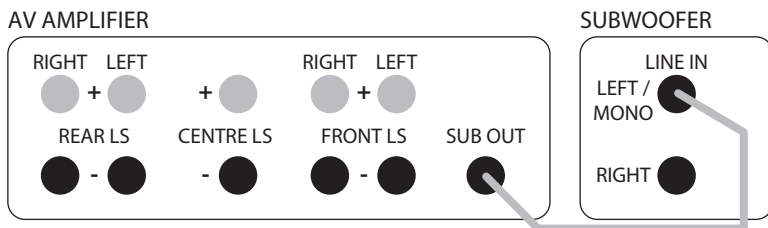

Schließen Sie den SUBWOOFER OUTPUT an den L/Mono-Kanaleingang des AV-Verstärkers an. Schieben Sie die Stecker fest in die Buchsen, um einen guten Kontakt zu gewährleisten.

Einrichtung

Überprüfen Sie, ob alle Systemanschlüsse sachgemäß und sicher durchgeführt worden sind. Vergewissern Sie sich, dass der Subwoofer ausgeschaltet ist.

Nehmen Sie die folgenden Standardeinstellungen vor:

Lautstärke	ca. bis zur Hälfte
Crossover	ganze Umdrehung im Uhrzeigersinn (AV-Einstellung)
Phasenumkehr	0°
Auto on	AUTO oder ON

Stecken Sie das mitgelieferte Netzkabel in den Subwoofer und schließen Sie das Gerät an das Netz an. Schalten Sie den Netzschalter des Subwoofers auf „ON“. Die POWER-Leuchte auf der Verstärkerkonsole des Subwoofers leuchtet auf und das Gerät ist betriebsbereit.

Überprüfen Sie die Einstellungen des AV-Verstärkers und vergewissern Sie sich, dass am Subwoofer „ON“ oder „YES“ eingestellt ist. Der Subwooferpegel am AV-Verstärker sollte auf die Standardposition oder 0 dB eingestellt sein. Die Größen und Positionen der übrigen Lautsprecher des Systems sollten bereits eingestellt worden sein. Ein Schaumstoffstöpsel und eine Crossover-Einstellung sind nicht erforderlich. Stellen Sie schließlich noch die entsprechende Entfernung (oder Verzögerung) für die von Ihnen gewählte Position des Subwoofers ein.

Mehrkanal-AV-System

Spielen Sie ein Ihnen bekanntes Musikstück und experimentieren Sie mit der PhasenumkehrEinstellung und der Pegelsteuerung, bis Sie einen nahtlosen Übergang zwischen Frontlautsprechern und Subwoofer erreicht haben. Wenn der Subwoofer aus dem Klangbild heraussticht, dann ist er zu laut.

Bedenken Sie, dass die akustische Wahrnehmung von Bassklängen je nach Lautstärke enorm variiert, aus diesem Grund werden vielfältige Klangebene und Programmmaterialien benötigt.

Viele Heimkinoverstärker verfügen über Entfernungseinstellungen, die je nach der Entfernung zwischen dem Lautsprecher und der optimalen Hörposition eine Zeitverzögerung einbauen. Die Position des Subwoofers ist ein entscheidender Faktor bei der Einrichtung eines Heimkinosystems, deshalb verbessern korrekte Einstellungen die Gesamtwirkung des Systems erheblich.

Weichen Sie bei der Einrichtung nicht mehr als $\pm 0,5$ m von der ursprünglich gemessenen Entfernung ab. Sollten Sie keine nennenswerte Verbesserung des Klangbildes feststellen, wechseln Sie die Position des Phasenumkehrschalters am Subwoofer Q B12 und wiederholen Sie den Vorgang noch einmal. Spielen Sie anschließend erneut Musik, um festzustellen, ob eine Verbesserung erreicht worden ist.

Falls der Subwoofer Q B12 anschließend im Verhältnis zu den anderen Lautsprechern verschoben wird, müssen Sie die Entfernungseinstellungen am Verstärker auf den neuen Wert einstellen und den Vorgang erneut wiederholen. Verändern Sie die Einstellungen, bis Sie mit dem Ergebnis zufrieden sind. Der Klang sollte nun voll, warm und rund sein. Einzelne Lautsprecher sollten nicht herauszuhören sein.

Die hohe Belastbarkeit, große Bandbreite und die schwenkbaren Hochtöner machen die Reihe Q Acoustics Install besonders geeignet für die Verwendung als Deckenlautsprecher.

Mehrkanal-AV-System

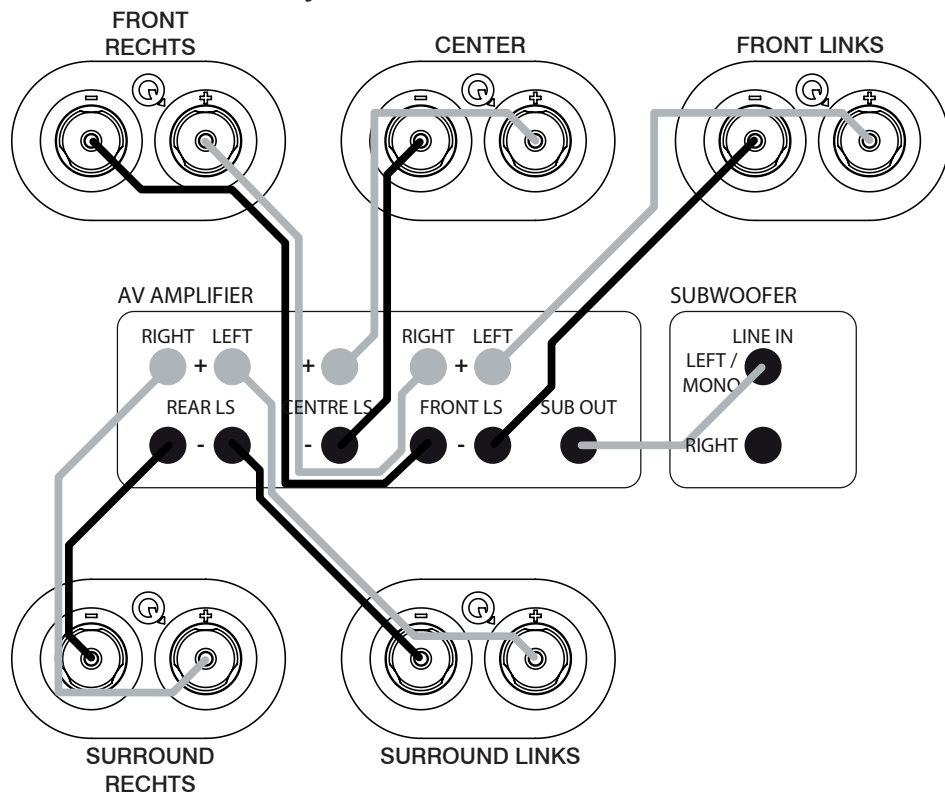

Achten Sie beim Verlegen von Lautsprecherkabeln darauf, diese nicht über offene Bodenbereiche zu verlegen, wo sie eine Gefahr darstellen könnten. Verlegen Sie die Kabel nach Möglichkeit entlang der Raumwände. Line-Level-Signalkabel sollten nicht in der Nähe von Netzkabeln verlegt werden. Verlegen Sie Line-Level-Signalkabel niemals parallel zu Stromkabeln, insbesondere über längere Strecken.

Falls der Subwoofer durch das Einschalten von Haushaltsgeräten aktiviert wird, verändern Sie die Führung des Eingangssignalkabels, bevor Sie weitere Schritte unternehmen.

Aufstellung: Die Front- und Centerlautsprecher sollten in einer Linie aufgestellt werden. Wenn dies nicht möglich ist, ziehen Sie das Prozessorhandbuch zurate für eine Anleitung zur Anpassung relativer Center-/Front-Verzögerungszeiten. Wenn Sie ein 5.1-System besitzen, kann die Hörposition näher an der hinteren Wand liegen. Wie immer sollten Sie auch hier mit den Einstellungen experimentieren.

Bassmanagement:

AV-Prozessoren bieten für die Lautsprecher die Wahl zwischen „klein“ und „groß“ an. Wenn Sie sich für „groß“ entscheiden, empfängt der Lautsprecher den gesamten Frequenzbereich. Bei „klein“ wird der Bass an den Subwoofer gesendet. Für die regallautsprecher empfehlen wir die Einstellung „klein“, wenn sie innerhalb eines Systems gebraucht werden. Für das Modell bodenständig sollte „groß“ eingestellt sein. Die Subwooferoption sollte aktiviert sein (Einstellung „ON“ oder „YES“).

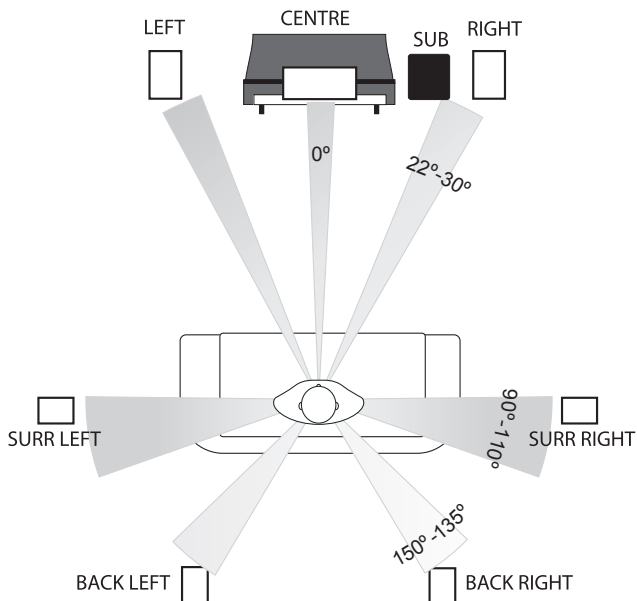

Darstellung der von Dolby Laboratories empfohlenen Aufstellung für ein 7.1-System. Die Aufstellung für das 6.1-System ist die gleiche, allerdings werden die zwei hinteren Einheiten durch einen Centerlautsprecher ersetzt. Bei der 5.1-Aufstellung gibt es keine hinteren Lautsprecher.

Lautstärken: Schalten Sie nach der Festlegung der grundlegenden Systemeinstellungen Ihren Prozessor in den Einstellungsmodus. Stellen Sie jeden einzelnen Lautsprecher so ein, dass die Lautstärke an der Hörposition bei allen Lautsprechern gleich ist. Falls Sie an Ihrem Prozessor Zeitverzögerungseinstellungen vornehmen können, befolgen Sie die Anweisungen dafür genau, da dies das Endergebnis entscheidend beeinflussen kann. Beim Abspielen eines Films kann der Eindruck entstehen, dass die hinteren Lautsprecher zu leise sind. Aber dieser Eindruck täuscht. Sie müssen jedoch unter Umständen den Subwooferpegel sowohl am Subwoofer selbst als auch am Prozessor anpassen. Verändern Sie diese Lautstärken danach nicht mehr.

LFE: Der LFE-Kanal sendet alle Bass-Klangeffekte an den Subwoofer. Wenn die Lautsprecher auf „klein“ gesetzt wurden, wird der Systembass dieser Kanäle ebenfalls an den Subwoofer gesendet. Falls Sie das System bei extremer Lautstärke nutzen und/oder der Subwooferpegel zu hoch eingestellt ist, kann das zu einer Übersteuerung des Subwoofers mit unangenehmen Geräuschen führen. Reduzieren Sie in diesem Fall sofort die Lautstärke.

Phase: Fehlerhaft verkabelte Lautsprecher produzieren unscharfe und dünne Bassklänge. Überprüfen Sie in diesem Fall sorgfältig die Verkabelung. Sollte Ihr Lautsprecherkabel einen Kennfaden an einer Kabelseele aufweisen, verwenden Sie die markierte Seele konsequent zur Verkabelung der positiven (ROTEN) Anschlussklemmen. Auf diese Weise bleibt das System immer koordiniert.

Folgen Sie immer den Anweisungen in Ihrem AV-Prozessorhandbuch.

Stereosystem

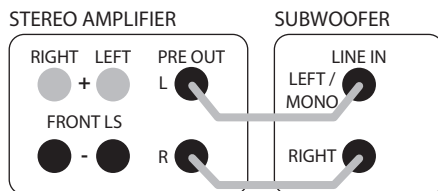

Schließen Sie ein hochwertiges Stereo-RCA-Phonokabel mit einem Ende an die L- und R-Eingänge des Q B12 und mit dem anderen Ende an die PRE OUT-Buchsen auf der Verstärkerrückseite an.

Der Subwoofer addiert die L- und R-Signale automatisch, sodass kein Informationsverlust entsteht. Wenn Sie zwei Subwoofer verwenden möchten, können Sie jeden Subwoofer mit einem einzelnen RCA-Phonokabel anschließen und erhalten so ein Stereo-Subwoofersystem.

Stellen Sie sicher, dass der L-Ausgang am Verstärker zum linken Subwoofer führt und der R-Ausgang zum rechten. Dadurch wird das Stereobild der Hauptlautsprecher aufrechterhalten. Die Subwoofer müssen nahe bei ihrem entsprechenden Hauptlautsprecher aufgestellt werden und die Einstellungen müssen für jeden Subwoofer einzeln vorgenommen werden.

Stereosystem

Einrichtung

Überprüfen Sie, ob alle Systemanschlüsse sachgemäß und sicher durchgeführt worden sind. Vergewissern Sie sich, dass der Subwoofer ausgeschaltet ist. Nehmen Sie die folgenden Standardeinstellungen vor:

Lautstärke	ca. bis zur Hälfte
Crossover (100 Hz) für	Minimum (50 Hz) für große Standlautsprecher und bis zur Mitte kleine oder Regallautsprecher
Phasenumkehr	0°
Auto on	AUTO oder ON

Stecken Sie das mitgelieferte Netzkabel in den Subwoofer und schließen Sie das Gerät an das Netz an. Schalten Sie den Netzschalter des Subwoofers auf „ON“. Die POWER-Leuchte auf der Verstärkerkonsole des Subwoofers leuchtet auf und das Gerät ist betriebsbereit.

Spielen Sie ein Ihnen bekanntes Musikstück und experimentieren Sie mit der Phasenumkehreinstellung und der Pegelsteuerung, bis Sie einen nahtlosen Übergang zwischen Frontlautsprechern und Subwoofer erreicht haben. Wenn der Subwoofer aus dem Klangbild heraussticht, dann ist er zu laut.

Bedenken Sie, dass die akustische Wahrnehmung von Bassklängen je nach Lautstärke enorm variiert, aus diesem Grund werden vielfältige Klangebenen und Programmmaterialien benötigt. Wenn Sie mit dem Klang zufrieden sind, können Sie mithilfe der übrigen Steuerungen Feineinstellungen an der Leistung vornehmen.

Crossover: Die Crossover-Steuerung bestimmt, bei welcher Frequenz Ihr Subwoofer-Ausgang rapide abnimmt. Sie sollte so eingestellt sein, dass sie mit der Frequenz übereinstimmt, bei der Ihre Hauptlautsprecher von allein einen starken Ausgang produzieren. Diese Anpassung ermöglicht einen reibungslosen Übergang zwischen Subwoofer- und Hauptlautsprecher-Ausgang. Bei einer zu niedrigen Einstellung entstehen Lücken im Klangbild, verursacht durch teilweise schwache Frequenzen. Ist die Einstellung zu hoch, werden einige Frequenzen übersteigert wiedergegeben und produzieren einen übermächtigen Bass. Als Orientierungshilfe für die richtige Einstellung der Crossover-Steuerung können Sie die niedrigste Frequenz heranziehen, die der Lautsprecher erzeugt (den „-3dB-Punkt“). Diese finden Sie im technischen Datenblatt für Ihre Hauptlautsprecher unter dem Eintrag „Frequenzgang“. Die Aufstellung im Raum hat eine große Auswirkung auf die Wiedergabe niedriger Frequenzen sowohl durch den Subwoofer als auch durch die Lautsprecher. Sie können deshalb durchaus eine Einstellung wählen, die nicht mit dem angegebenen Niedrigfrequenz-Punkt Ihrer Hauptlautsprecher übereinstimmt.

Nachsorge

Gehäusepflege



Das Gehäuse nur mit einem leicht angefeuchteten Tuch abwischen. Keine lösungsmittelbasierten Reinigungsmittel verwenden. Niemals Scheuermittel verwenden.

Die Gehäuseoberfläche erfordert normalerweise nur ein leichtes Abstauben. Sollte ein Spray oder ein anderer Reiniger verwendet werden, benetzen Sie damit zuerst das Reinigungstuch und nicht direkt das Gerät. Testen Sie zuerst eine kleine Stelle, da einige Reinigungsmittel den Lack beschädigen könnten. Benutzen Sie keine Scheuermittel oder Mittel, die Säuren oder Basen enthalten. Vermeiden Sie den Kontakt von Reinigungsmitteln mit den Schallwandlern und berühren Sie diese möglichst nicht, um Schäden vorzubeugen.

Gitter

Die Gitter sollten nur bei Bedarf mit einer weichen Bürste gereinigt werden.



Wenn Sie Ihren Lautsprecher von Q Acoustics ohne die Gitter benutzen, denken Sie bitte daran, diese einzusetzen, wenn Kinder oder Haustiere anwesend sind.

Schallwandler

Die Schallwandler sollten nach Möglichkeit nicht berührt werden, da sie im freiliegenden Zustand leicht beschädigt werden können.

Garantie

Auf die passiven Lautsprecherprodukte von Q Acoustics besteht eine Garantie für Fehlerfreiheit von Material und Verarbeitung für einen Zeitraum von 4 Jahren (1 Jahr für Subwoofer) ab dem Kaufdatum. Während der Garantiezeit wird Q Acoustics fehlerhafte Produkte nach einer Prüfung durch das Unternehmen oder einen benannten Händler oder Vertreter nach eigenem Ermessen reparieren oder ersetzen.

Unsachgemäßer Gebrauch und normaler Verschleiß werden von dieser Garantie nicht erfasst.

Ware zur Reparatur sollte in erster Linie an den ursprünglichen Händler zurückgegeben werden. Wenn dies nicht möglich ist, wenden Sie sich an Q Acoustics oder einen zugelassenen Händler in Ihrer Region, um die richtige Garantieabwicklung zu bestimmen. Wenn möglich sollte zur Rücksendung des Produkts die Originalverpackung verwendet werden, da Schäden, die während des Transports in die Reparaturwerkstatt entstehen, nicht unter die Garantie fallen. Ihre gesetzlichen Rechte werden in keiner Weise von dieser Garantie berührt.

Die Garantie kann auf 5 Jahre (2 Jahre für Subwoofer) verlängert werden, wenn Sie Ihr Produkt unter der folgenden Internetadresse registrieren:

www.qacoustics.co.uk/register.

Für Serviceinformationen in anderen Ländern senden Sie bitte eine E-Mail an:
support@qacoustics.co.uk.

Q Acoustics
Woodside 2, Dunmow Rd
Bishops Stortford, Herts, UK
CM23 5RG

Technische Daten



Aktiv-Subwoofer

Gehäusetyp:

Q B12

unendliche Schallwand

Tieftöner:

305-mm-Langhubtreiber (12,0 Zoll)

Spitzenverstärkerleistung:

440W

Kontinuierliche

Verstärkerleistung:

220W

Frequenzgang:

28–400 Hz

Gehäuseabmessungen

(B × H × T):

400 × 400 × 446 mm (15,7 × 15,7 × 17,6 Zoll)

426 mm (16,8 Zoll) inkl. Stiften

Gewicht:

21,5 kg (47.4 lbs)



QACOUSTICS.CO.UK

Wir verfolgen eine Politik der ständigen Produktverbesserung.
Wir behalten uns das Recht vor, das Design und die Spezifikationen ohne Benachrichtigungen zu verändern.
Dieses Dokument beinhaltet Informationen die ohne Benachrichtigungen geändert werden können.



Q B12

MANUAL DEL USUARIO

Información importante de seguridad y advertencias

INFORMACIÓN IMPORTANTE - LEA ATENTAMENTE



Lea estas instrucciones.

Conserve estas instrucciones.

Preste atención a todas las advertencias.

Siga todas las instrucciones.

No utilice este aparato cerca del agua.

Limpie solamente con un paño seco suave.

No obstruya las aberturas de ventilación.

Instale el aparato siguiendo las instrucciones del fabricante.

No lo instale cerca de ninguna fuente de calor, tales como radiadores, rejillas de aire acondicionado, estufas u otros aparatos que produzcan calor (incluidos los amplificadores).

No anule los dispositivos de seguridad de los enchufes polarizados o con toma a tierra. Los enchufes polarizados tienen dos clavijas, una más ancha que la otra. Los enchufes con toma a tierra tiene dos clavijas convencionales y una tercera con la toma a tierra. Tanto la clavija ancha como la tercera clavija son dispositivos de seguridad. Si el enchufe suministrado no encaja en la toma, póngase en contacto con un electricista para sustituir la toma antigua.

Evite pisar u oprimir el cable de alimentación, especialmente en la zona de los enchufes, regletas o en el punto en el que sale del aparato.

Utilice únicamente los acoplamientos o accesorios especificados por el fabricante. Utilice solamente el carro, soporte, trípode, abrazadera o mesa especificados por el fabricante o vendidos con el aparato.

Cuando se utilice un carro, tenga cuidado al mover el carro o combinación de aparatos para evitar lesiones por vuelco.



Desenchufe la unidad durante las tormentas eléctricas o cuando no lo vaya a utilizar durante un período de tiempo prolongado.

La unidad debe ser reparada solamente por personal técnico cualificado. La reparación es necesaria cuando el aparato se ha dañado de algún modo, por ejemplo, si se ha dañado el cable o el enchufe de alimentación, si se ha derramado líquido o han caído objetos dentro del aparato, si el aparato ha estado expuesto a lluvia o humedad, si no funciona normalmente o si se ha caído.

Advertencia: Para reducir el riesgo de incendio o descargas eléctricas, no exponga este producto a la lluvia ni a la humedad. No exponga el producto a goteos o salpicaduras ni coloque recipientes con líquidos (como, por ejemplo, floreros) sobre el mismo.

No coloque fuentes de fuego directo, tales como velas encendidas, sobre el producto.



Este símbolo indica que el manual que acompaña a este aparato contiene instrucciones de operación y mantenimiento importantes.



Este símbolo indica que a unidad contiene voltaje peligroso que presenta riesgo de descarga eléctrica.

Advertencia: El interruptor de alimentación del subwoofer es el dispositivo usado para desconectar la unidad de la red eléctrica. Este interruptor está situado en el panel posterior. Para poder acceder libremente al interruptor, el aparato debe estar situado en una zona abierta sin obstrucciones, y se debe poder manejar el interruptor sin problemas.

Precaución: Los cambios o modificaciones no aprobados de forma expresa por el fabricante podrían anular la autoridad del usuario para utilizar este equipo.

Servicio técnico: El equipo deberá devolverse al distribuidor o al servicio técnico de su zona para su reparación. Las direcciones de los Servicios técnicos principales en el Reino Unido se enumeran en el presente manual.

Terceros: En el improbable caso de que pasara este producto a terceras personas, incluya estas instrucciones de funcionamiento con el producto.

Aviso importante para los usuarios del Reino Unido

El cable del aparato termina con un enchufe de red aprobado por el Reino Unido y equipado con un fusible de 3 A. Si fuera necesario sustituir el fusible, debe utilizarse un fusible de 3 A aprobado por ASTA o BSI para la norma BS1362. Si necesita cambiar el enchufe de red, quite el fusible y deseche el enchufe debidamente inmediatamente después de cortarlo del cable.

Conexión de un enchufe de red

Los hilos del cable de alimentación están codificados por colores: Azul: NEUTRO; marrón: CORRIENTE.

Ya que es posible que estos colores no se correspondan con las marcas coloreadas que identifican a los terminales en su enchufe, proceda como se indica:

El cable AZUL se debe conectar al terminal marcado con la letra N o de color AZUL o NEGRO. El cable MARRÓN se debe conectar al terminal marcado con la letra L o de color MARRÓN o ROJO.

Para desconectar completamente el aparato de la red de CA, desconecte el enchufe del cable de alimentación de la toma de corriente.

Si se utiliza el enchufe de RED o un acoplador de aparato como dispositivo de desconexión, éste deberá estar siempre disponible.

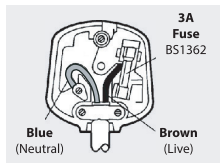

Introducción

Gracias por haber adquirido este producto de Q Acoustics.
El propósito de este manual es guiarle durante el proceso de configuración e instalación.
Además, le ayudará a conseguir un rendimiento óptimo del producto.

Por favor, lea todas las instrucciones, la información importante de seguridad y las advertencias antes de instalar y utilizar el producto, para asegurar un correcto funcionamiento del mismo.

Revise cuidadosamente el producto. Si falta cualquier elemento o alguno de ellos está dañado, comuníquese a su distribuidor tan pronto como sea posible.

Esperamos que disfrute de su experiencia con Q Acoustics.

Preparación



Levante los altavoces de los cartones de embalaje sujetando la estructura. No toque las unidades ni use las bolsas protectoras para levantarlos. Los altavoces Q B12 son pesados: consiga ayuda para levantarlos si fuera necesario.

Coloque la tuerca en el taco y atornille los cuatro tacos en el pie del subwoofer. Si tiene suelo de madera o piedra, coloque un protector de tacos en cada taco antes de poner el altavoz boca arriba. Cuando el altavoz esté en posición correcta, ajuste todos los tacos hasta que el altavoz esté nivelado y estable.

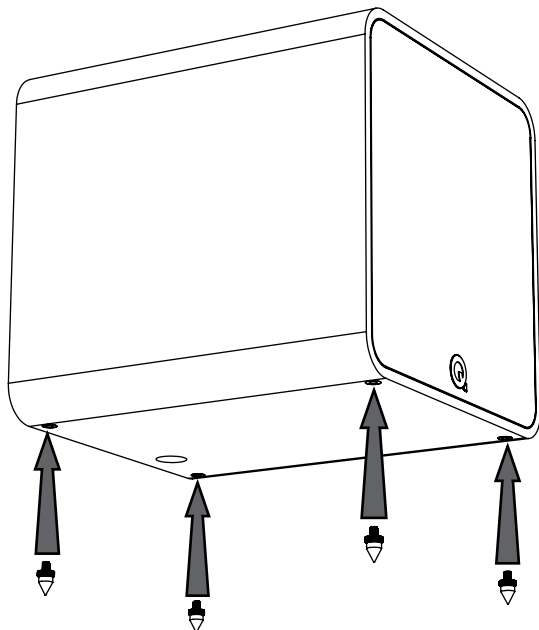

*Los tacos son afilados. ¡Tenga cuidado!
No coloque nunca un altavoz con tacos donde pueda causar daños.
Mueva siempre los altavoces levantándolos, no los arrastre nunca.*

Colocación

Las frecuencias de graves son básicamente omnidireccionales. Aunque esto significa que puede colocar el subwoofer prácticamente en cualquier lugar, la imagen estéreo será mejor si lo coloca nivelado con los altavoces frontales y lo más centrado posible con la posición de escucha. Es posible que esto no se pueda hacer en un sistema multicanal. Si coloca el subwoofer cerca de una pared, los graves se reforzarán y por tanto, en algunas ubicaciones, es posible que los graves retumben y sean indefinidos.

El subwoofer se debe colocar cerca de una fuente de alimentación. No utilice alargadores. Si fuera necesario, compre un cable de alimentación más largo.

El aparato se desconecta de la red con el interruptor de encendido, que está montado en el panel de control.

Cuando coloque el subwoofer, asegúrese de que el suelo esté en buen estado sin tablas sueltas, etc. El movimiento de aire del subwoofer con volúmenes altos es importante; no lo coloque cerca de muebles pequeños u objetos que puedan sonar. No coloque objetos de ningún tipo en la unidad.



Todos los altavoces pueden utilizarse cerca de monitores de TV sin efectos nocivos a excepción del Q B12, que no debe ser operado a 500 mm de monitores de pantallas de TV u otros equipos sensibles a los campos magnéticos. Las pantallas de plasma y LCD no se ven afectadas.

Controles y Conexiones

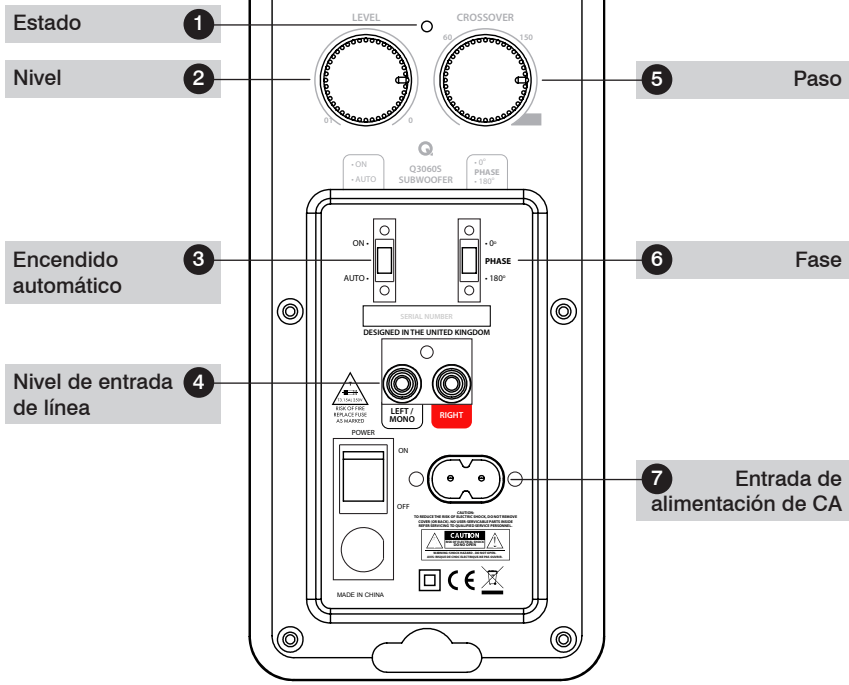
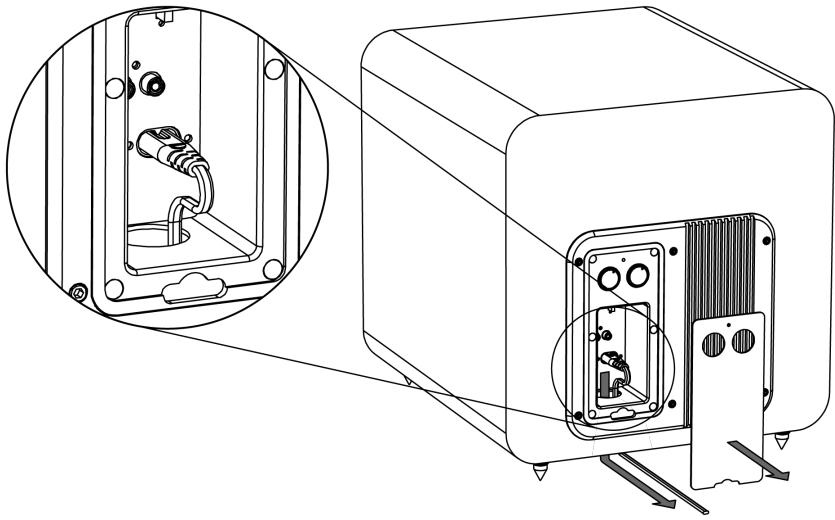

Controles y Conexiones



Con este interruptor en posición AUTO, cuando no esté en uso, el subwoofer se apagará para ahorrar energía y se encenderá cuando detecte una señal. Esto se puede evitar colocando el interruptor en ON (Encendido).



El interruptor de fase (2) cambia la fase del subwoofer para que trabaje en fase con el resto de altavoces del sistema. Coloque el subwoofer a más de 1 metro de distancia de los altavoces frontales y coloque la fase entre 0° y 180°. Cuando el subwoofer suene más alto y completo, está en fase.

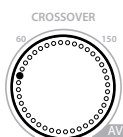

El control de paso (3) cambia el tono al que el subwoofer comienza a funcionar. Se recomienda que el punto de paso se coloque en el ajuste «AV» en la rueda cuando se utilice con el sistema Q Acoustics. Si está utilizando el subwoofer con un sistema que no sea de Q Acoustics, puede cambiar el punto de paso para que se ajuste a su sistema.

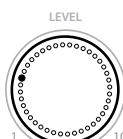

El control de nivel (4) aumenta o disminuye el volumen de su subwoofer en relación con el resto de altavoces del sistema. Comience con el volumen a 0 y comience a subirlo despacio hasta que pueda escucharlo. Debe escuchar el subwoofer como parte del sonido total y no por encima del resto del sistema. No hay ninguna regla para ajustar el volumen del subwoofer, así que, experimente con música y películas distintas para ajustarlo a su gusto.

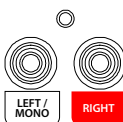

La Entrada de Nivel de Línea-LFE (6) es la conexión auxiliar preferida de Q Acoustics al amplificador. Conecte el subwoofer a la salida del amplificador AV o del reproductor de DVD. Utilice R y L si la salida de su amplificador está dividida en izquierda y derecha.

Sistema AV multicanal

Para la conexión del sistema estéreo, consulte la siguiente sección.

Conexiones

La conexión estándar se realiza a través de las entradas fono RCA de línea. Para la configuración del un sistema AV típico necesitará una sola interconexión fono RCA. Ya que este cable puede ser bastante largo, asegúrese de obtener un cable de buena calidad totalmente apantallado. Su distribuidor Q Acoustics le suministrará una interconexión adecuada.

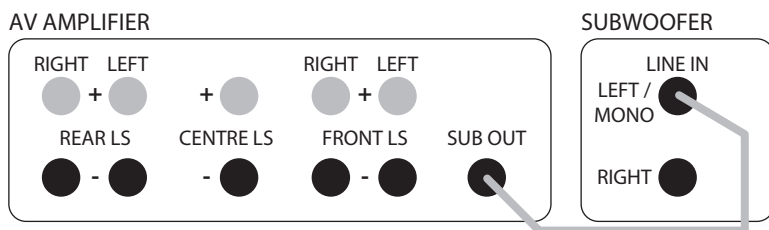

Conecte la salida SUBWOOFER OUTPUT del amplificador AV a la entrada L/Mono Line del subwoofer, presionando los enchufes firmemente para garantizar un contacto seguro.

Configuración

Asegúrese de que todas las conexiones del sistema son correctas y se han realizado de forma segura. Asegúrese de que el subwoofer esté apagado.

Ajuste los controles a los siguientes ajustes predeterminados:

Nivel	Aproximadamente a la mitad
Paso	Totalmente a la derecha (ajuste AV)
Inversión de fase	0°
Auto on	AUTO u ON

Enchufe el cable de alimentación suministrado al subwoofer y después a la toma de corriente de CA. Encienda la alimentación en la toma y después cambie el interruptor de encendido del subwoofer a "ON". La luz de encendido POWER del panel amplificador del subwoofer se encenderá y el subwoofer estará operativo.

Compruebe los ajustes de su amplificador AV para asegurarse de que el subwoofer está ajustado en "ON" o YES. El nivel de subwoofer del amplificador AV debe ajustarse en la posición predeterminada ó 0 dB. Ya debe haber configurado los tamaños y posiciones para todos los demás altavoces de su sistema. Por último, ajuste la distancia (o demora) correcta para la posición de subwoofer que haya elegido.

Sistema AV multicanal

Reproduzca música estéreo que ya conozca y experimente con el ajuste de inversión de fase y el control de nivel hasta que escuche una mezcla perfecta entre los altavoces frontales y el subwoofer. Si puede oír que el subwoofer destaca, es que está demasiado alto.

Tenga siempre en cuenta que la sensibilidad del oído humano a los graves varía enormemente en función del nivel de volumen, de ahí la necesidad de una amplia gama de material de programa y niveles de sonido.

Numerosos amplificadores de cine en casa tienen ajustes de distancia que se basan en un retardo dependiendo de la distancia del altavoz desde la posición de escucha óptima: el punto óptimo. La ubicación del subwoofer es uno de los aspectos más importantes de cualquier sistema de cine en casa, por lo que tener corregidos estos ajustes supondrá una mejora significativa en el rendimiento general del sistema.

No lo ajuste a más de $\pm 0,5$ m de la distancia medida originalmente. Si no ha podido observar ninguna mejora en el tono, intente cambiar la posición del interruptor de inversión de fases del subwoofer Q B12 y repita el ejercicio. A continuación, vuelva a comprobar el sonido con música estéreo de nuevo para asegurarse de que observa una mejora.

Si el subwoofer Q B12 se mueve posteriormente en relación con los demás altavoces, reajuste la distancia del subwoofer del amplificador en el nuevo valor y repita el ejercicio. Una vez esté satisfecho, habrá logrado el ajuste óptimo. El sonido debe ser completo y cálido, y estar integrado sin que destaque ningún altavoz individual.

Gracias a su gestión de altas potencias, ancho de banda amplio y rotación, los tweeters hacen de la gama de instalación de Q Acoustics particularmente apta para su uso en el techo, por encima del espectador.

Sistema AV multicanal

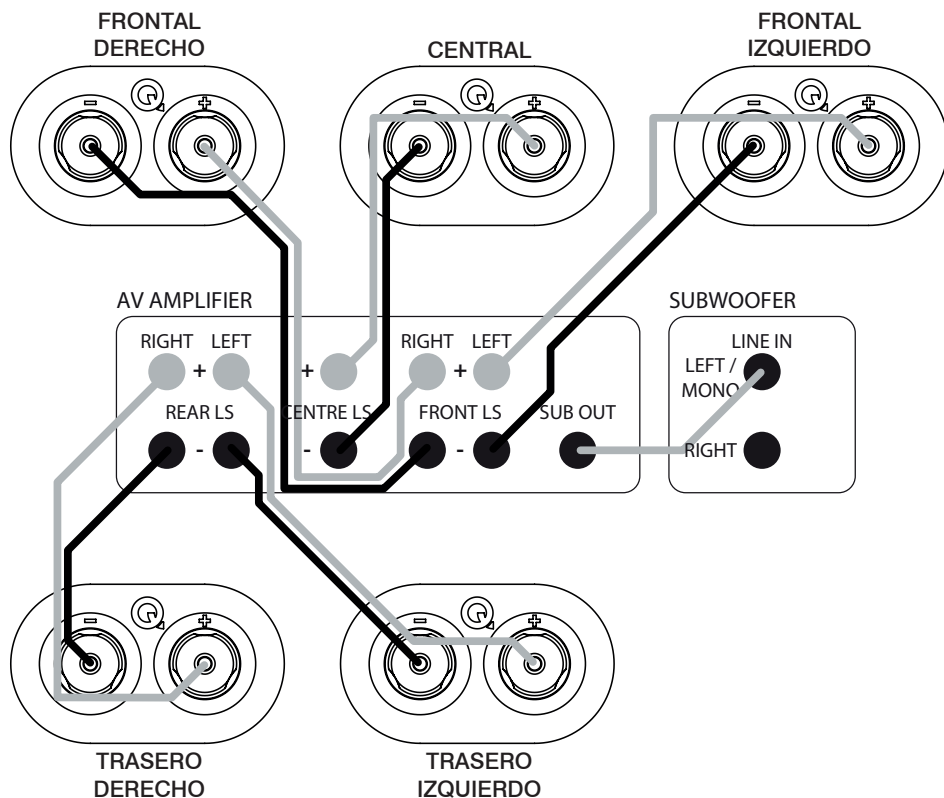

Cuando tienda los cables de los altavoces preste especial atención para no tenderlos por zonas de suelo abierto donde podría haber fuentes de riesgo. Tienda los cables de los altavoces alrededor del perímetro de la sala cuando sea posible. Los cables de señal de línea deben tenderse alejados de los cables de red. No tienda nunca los cables de señal de línea paralelamente a los cables de alimentación, especialmente en tendidos largos.

Si el subwoofer se activa encendiendo y apagando aparatos, vuelva a tender el cable de la señal de entrada antes de tomar más medidas.

Colocación: Los altavoces frontal y central deben estar alineados. Si esto no fuera posible, consulte el manual del procesador para obtener orientación sobre el ajuste de los retardos relativos central / frontal. Si tiene un sistema 5.1, el asiento de escucha puede estar más cerca de la pared trasera. Como siempre, esté preparado para experimentar.

Gestión de graves:

Los procesadores AV ofrecen la posibilidad elegir entre "Large" (grande) o "Small" (pequeño) para los altavoces. Si selecciona "Large", el altavoz recibe toda la frecuencia. Seleccione "Small" para que los graves se envíen al subwoofer. Se recomienda seleccionar "Small" para el altavoces de estantería cuando se usen en el sistema. El pie de piso debe ajustarse en "Large". La opción de subwoofer se debe activar (ajuste en "ON" o "YES")

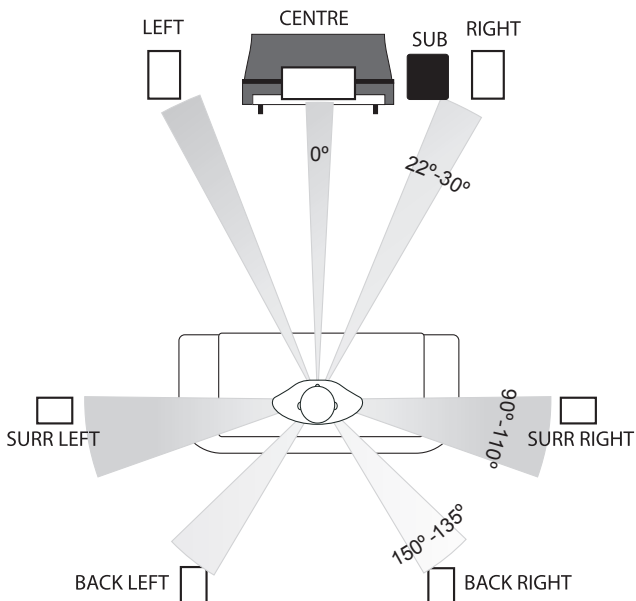

Arriba se indica la disposición recomendada por Dolby Labs para los sistemas 7.1. La disposición 6.1 es la misma, salvo que un único altavoz central sustituye a las dos unidades posteriores. La disposición 5.1 no tiene altavoces traseros.

Niveles: Cuando se hayan establecido los parámetros básicos del sistema, coloque el procesador en la rutina "setup" (configuración). Configure cada altavoz individual de forma que el nivel sea el mismo en la posición de escucha que todos los demás. Si su procesador permite ajustar los retardos, siga las instrucciones detalladamente, ya que esto afectará en gran medida al resultado final. Cuando reproduzca una película puede pensar que los canales traseros son demasiado suaves, ipero no lo son! De todos modos, es posible que tenga que ajustar el nivel del subwoofer tanto en el procesador como en el subwoofer. Una vez ajustado, no vuelva a ajustar estos niveles.

LFE: El canal LFE envía todos los efectos de sonido de los graves al subwoofer. Si los altavoces están ajustados en "Small", los graves del sistema de esos canales también se envían al subwoofer. Si reproduce el sistema a niveles extremos y/o tiene el nivel del subwoofer ajustado demasiado alto, es posible que cancele el subwoofer con resultados de sonido insatisfactorios. Si esto ocurre, reduzca el nivel inmediatamente.

Fase: Si sus altavoces están cableados de forma incorrecta, los graves estarán finos y difusos. En este caso, compruebe el cableado cuidadosamente. Si el cable de su altavoz tiene un trazador a lo largo de un núcleo, use de forma coherente el núcleo de rayas para conectar todos los terminales positivos (ROJO). De esta forma, el sistema siempre estará en fase.

Siga siempre las instrucciones del manual del procesador AV.

Sistema estéreo

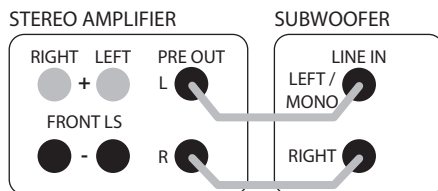

Conecte un cable fono RCA estéreo de buena calidad a las entradas L y R del Q B12 y conecte el otro extremo a las tomas PRE OUT de la parte posterior del amplificador.

El subwoofer añadirá automáticamente las señales L y R conjuntamente para que no se pierda información. Si desea usar dos subwoofers, puede tender un solo cable fono RCA a cada subwoofer y así obtener un sistema de subwoofer estéreo.

Asegúrese de que la salida L del amplificador se dirige hacia el subwoofer de la izquierda y la R hacia la derecha para conservar la imagen estéreo de los altavoces principales. Los subwoofers deberán colocarse cerca de sus respectivos altavoces principales y la configuración deberá realizarse por separado para cada subwoofer.

Sistema estéreo

Configuración

Asegúrese de que todas las conexiones del sistema son correctas y se han realizado de forma segura. Asegúrese de que el subwoofer esté apagado. Ajuste los controles a los siguientes ajustes predeterminados:

Nivel	Aproximadamente a la mitad
Paso	Mínimo (50 Hz) para soportes de suelo grandes y a la mitad (100 Hz) para altavoces pequeños o de estante
Inversión de fase	0°
Auto on	AUTO u ON

Enchufe el cable de alimentación suministrado al subwoofer y después a la toma de corriente de CA. Encienda la alimentación en la toma y después cambie el interruptor de encendido del subwoofer a "ON". La luz de encendido POWER del panel amplificador del subwoofer se encenderá y el subwoofer estará operativo.

Reproduzca música que ya conozca y experimente con el ajuste de inversión de fase y el control de nivel hasta que escuche una buena mezcla entre los altavoces frontales y el subwoofer. Si puede oír que el subwoofer destaca, es que está demasiado alto.

Tenga siempre en cuenta que la sensibilidad del oído humano a los graves varía enormemente en función del nivel de volumen, de ahí la necesidad de una amplia gama de material de programa y niveles de sonido. Una vez que esté satisfecho con el sonido, puede afinar el rendimiento usando los controles restantes.

Paso: El control de paso determina a qué frecuencia la salida del subwoofer empieza a disminuir rápidamente. Debe ajustarse de forma que se corresponda con la frecuencia a la que sus altavoces principales empiezan a producir una fuerte salida por sí solos. El ajuste permite una transmisión suave entre el subwoofer y la salida del altavoz principal. Si este ajuste es demasiado bajo, habrá un "agujero" en el sonido donde determinadas frecuencias sean débiles, y a la inversa, si es demasiado alto, habrá una exageración de determinadas frecuencias que producirá unos graves dominantes. Puede darse una idea del ajuste correcto en la hoja de especificaciones de los altavoces principales, buscando la frecuencia más baja que produce el altavoz (el "punto -3 dB") bajo el encabezado "Respuesta de frecuencia". La ubicación en la sala tiene un efecto fundamental en la reproducción de baja frecuencia tanto del subwoofer como de los altavoces principales, por lo que no debe preocuparse si observa que necesita un ajuste que no se corresponda con el punto de baja frecuencia especificado para sus altavoces principales.

Cuidado

Cuidado de la estructura



Limpie la estructura con un paño ligeramente humedecido. No utilice productos de limpieza que incluyan disolventes. No utilice ningún tipo de limpiador abrasivo.

La estructura solamente acumulará algo de polvo. En caso de utilizar un aerosol u otro producto de limpieza, eche el producto sobre el paño y nunca directamente sobre el producto. Pruebe primero una zona pequeña, ya que algunos productos de limpieza pueden dañar el acabado. Evite utilizar productos abrasivos, o que contengan agentes alcalinos o ácidos. No utilice productos de limpieza sobre los controladores y evite tocarlos, puesto que se podrían dañar.

Rejillas

Las rejillas deben limpiarse utilizando un cepillo suave cuando sea necesario.



Si utiliza el altavoz Q Acoustics sin las rejillas, recuerde colocarlas cuando haya mascotas o niños cerca.

Controladores

No toque los controladores, ya que son muy delicados y se pueden dañar en caso de contacto.

Garantía

Los altavoces de Q Acoustics están garantizados frente a defectos de materiales y mano de obra durante un período de 4 años (1 año en el caso del subwoofer) tras la fecha de compra. Durante el período de vigencia de la garantía, Q Acoustics reemplazará o reparará, bajo su criterio, cualquier producto que sea declarado defectuoso tras haber sido revisado por la empresa o agente o distribuidor aprobados.

El mal uso y el desgaste normal no están cubiertos por la garantía.

Para reparar la unidad es necesario entregarla al distribuidor autorizado. Si no fuese posible, póngase en contacto con Q Acoustics o el distribuidor autorizado en su zona para determinar el procedimiento correcto a seguir. Si es posible, debe utilizarse el material de embalaje original para devolver el producto, ya que los daños producidos durante el transporte de la unidad al centro de reparación no están cubiertos por la garantía. La garantía no afecta en modo alguno a sus derechos legales.

Puede ampliar la duración de la garantía a 5 años (2 años en el caso del subwoofer) si registra su producto en www.qacoustics.co.uk/register.

Para obtener información de servicio, póngase en contacto con support@qacoustics.co.uk

Q Acoustics
Woodside 2, Dunmow Rd
Bishops Stortford, Herts, UK
CM23 5RG

Especificaciones



Subwoofer activo:	Q B12
Tipo de caja:	Infinite baffle
Unidad de graves:	305 mm High-excursion driver (12.0 in)
Potencia máxima del amplificador:	440W
Potencia del amplificador continuo:	220W
Respuesta de frecuencia:	28 Hz - 300 Hz
Dimensiones de la estructura (AxAxP en mm):	4 400 x 400 x 446 mm (15.7 x 15.7 x 17.6 in) 426 mm (16.8 in) inclure des pointes
Peso:	21.5 kg (47.4 lbs)



QACOUSTICS.CO.UK

Nuestra política es la mejora continuada de nuestros productos.
Nos reservamos el derecho a realizar cambios en el diseño y especificaciones sin previo aviso.
Este documento contiene información que puede ser modificada sin necesidad de aviso previo.



Q B12

MANUEL DU PROPRIÉTAIRE

Mises en garde et avis de sécurité importants

INFORMATIONS IMPORTANTES - VEUILLEZ LIRE ATTENTIVEMENT



Lisez attentivement ces instructions.
 Conservez soigneusement ce manuel.
 Tenez compte de tous les avertissements.
 Veuillez suivre toutes les instructions.
 N'utilisez pas ce produit à proximité d'eau.
 Nettoyez le uniquement à l'aide d'un chiffon sec.
 Ne bloquez pas les ouvertures d'aération.

Suivez les instructions du fabricant pour l'installation.

N'installez pas le produit près d'une source de chaleur telle qu'un radiateur, une bouche d'air chaud, un poêle ou d'autres appareils (notamment des amplificateurs) qui génèrent de la chaleur.

Ne mettez pas en échec la fonction de sécurité de la fiche polarisée ou de mise à la terre. Une fiche polarisée comporte deux broches, dont l'une est plus large que l'autre. Une prise de mise à la terre possède également deux broches ainsi qu'une troisième broche de masse. La broche la plus large ou la troisième broche sont prévues à des fins de sécurité. Si la fiche fournie n'est pas adaptée à votre prise de courant murale, contactez un électricien afin qu'il remplace la prise obsolète.

Protégez le cordon d'alimentation secteur afin qu'il ne soit ni pincé, en particulier au niveau des fiches, des prises de courant et du point de sortie du matériel.

Utilisez uniquement les équipements et accessoires spécifiés par le fabricant. Utilisez le produit uniquement avec un chariot, un socle, un trépied, un support ou une table conforme aux spécifications du fabricant ou vendu avec le produit.

En cas d'utilisation d'un chariot, prenez les précautions nécessaires lors du déplacement de l'ensemble chariot/produit pour éviter les blessures causées par un basculement.



Débranchez ce produit lors des orages ou lorsqu'il reste inutilisé pendant de longues périodes.

Confiez toute réparation à un technicien d'intervention qualifié. Des réparations sont nécessaires si le produit a été endommagé de quelque manière que ce soit, par exemple si le cordon ou la fiche d'alimentation est endommagé, si un liquide a été renversé ou si des objets sont tombés dans le produit, si le produit a été exposé à la pluie ou à l'humidité, s'il ne fonctionne pas normalement ou s'il est tombé.

Avertissement : Afin de limiter les risques d'incendie ou de décharge électrique, ne pas exposer ce produit à la pluie ou à l'humidité. Ce produit ne doit pas être exposé à la chute de gouttes ou des éclaboussures et aucun objet rempli de liquide, tel qu'un vase de fleurs, ne doit être posé dessus.

Ne placer aucune source de flamme nue, par exemple une



Ce symbole indique que la documentation accompagnant le produit contient des instructions importantes relatives à son fonctionnement et son entretien.



Ce symbole indique qu'une tension dangereuse constituant un risque de décharge électrique est présente à l'intérieur de ce produit.

bougie, sur le produit.

Avertissement : L'interrupteur secteur du caisson de basses est le dispositif permettant de le déconnecter de l'alimentation secteur. Il est situé sur le panneau arrière. Pour permettre un accès facile à cet interrupteur, le produit doit être placé dans un endroit ouvert et non obstrué ; l'interrupteur doit pouvoir être actionné librement.

Attention : Les changements ou modifications qui n'ont pas été expressément approuvés par le fabricant pourraient faire perdre à l'utilisateur le droit d'utiliser ce produit.

Service après-vente : Le matériel à réparer doit être renvoyé au revendeur ou au service après-vente de votre région. Les adresses des principales agences de service après-vente au Royaume-Uni sont indiquées dans le présent manuel.

Tiers parties : Dans le cas peu probable où ce produit serait transmis à un tiers, ce manuel devra également lui être remis.

Remarque importante concernant les utilisateurs du Royaume-Uni :

Le cordon d'alimentation Royaume-Uni (RU) est pourvue d'une fiche homologuée pour le Royaume-Uni et équipée d'un fusible de 3 A. Si ce fusible doit être remplacé, un fusible ASTA ou BSI conforme à la norme BS1362 d'une intensité nominale de 3 A doit être utilisé. Si la fiche secteur doit être changée, enlevez le fusible et jetez-la en toute sécurité après l'avoir sectionnée du cordon.

Connexion d'une fiche secteur

Les fils conducteurs d'un cordon d'alimentation se différencient en fonction de leur code couleur comme suit : Bleu : NEUTRE ; marron : PHASE.

Étant donné que ces couleurs ne correspondent peut-être pas aux marquages de couleur identifiant les bornes de votre fiche, procédez comme suit :

Le fil BLEU doit être connecté à la borne marquée de la lettre N ou de couleur BLEU ou NOIR.
 Le fil MARRON doit être connecté à la borne marquée de la lettre L ou de couleur MARRON ou ROUGE.

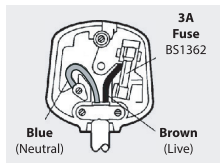

Pour déconnecter complètement le produit du secteur, débranchez la fiche du cordon d'alimentation de la prise de courant du secteur. Lorsque la fiche SECTEUR ou un adaptateur d'alimentation est utilisé comme dispositif de déconnexion, elle/il doit toujours rester prêt(e) à être utilisé(e).

Introduction

Merci d'avoir acheté un produit Q Acoustics.

Ce manuel a pour but de vous guider au cours dans la configuration et l'installation du système et de vous permettre de bénéficier des performances optimales de ce produit.

Veillez lire attentivement les instructions, les mises en garde et avis de sécurité importants avant d'installer et d'utiliser le produit, afin que son fonctionnement soit sûr et satisfaisant.

Vérifiez soigneusement le produit. Si un élément est endommagé ou manquant, signalez-le au vendeur dès que possible.

Nous espérons que vous apprécierez l'expérience que vous propose Q Acoustics.

Préparation



Sortez les enceintes des cartons en soutenant les caissons. Ne touchez pas les haut-parleurs et n'utilisez pas les sacs de protection pour les soulever. Les modèles Q B12 sont lourds - faites-vous aider pour les soulever si nécessaire.

Enfilez l'écrou de blocage sur la pointe et vissez les quatre pointes dans les pieds du caisson de basses. Si l'enceinte repose sur un parquet ou un sol en carrelage, enfoncez un embout de protection sur chaque pointe avant de la remettre droite. Lorsque l'enceinte est remise droite, ajustez toutes les pointes jusqu'à ce que l'enceinte soit à l'horizontale et stable.

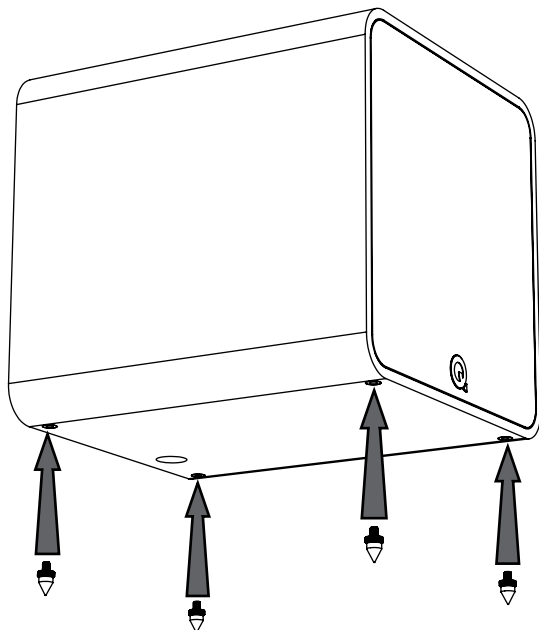

*Les pointes sont très pointues. Faites attention !
Ne placez jamais une enceinte équipée de pointes à un endroit qu'elles peuvent abîmer !
Déplacez toujours les enceintes en les soulevant. Ne les traînez jamais !*

Positionnement

Les basses fréquences sont principalement omnidirectionnelles. Même s'il est possible de positionner le caisson de basses presque n'importe où, l'image stéréo sera néanmoins meilleure si vous le placez au même niveau que les enceintes avant et dans une position d'écoute aussi centrale que possible. Ce n'est peut-être pas possible dans un système à canaux multiples. Si vous placez le caisson de basses près d'un mur, les sons graves seront accentués et, par conséquent, ils peuvent être très indistincts et caverneux à certains endroits.

Le caisson de basses doit être placé à proximité d'une source d'alimentation secteur. Ne pas utiliser de câbles de rallonge. Acheter un cordon d'alimentation plus long si nécessaire.

L'interrupteur d'alimentation est le dispositif qui permet de déconnecter ce produit du secteur et il se trouve sur le panneau arrière.

Lors du positionnement du caisson de basses, assurez-vous que le parquet est en bon état, sans lamelles détachées, etc. Un caisson de basses produit un déplacement d'air important à volume élevé. Ne le placez pas près de petits objets ou meubles qui pourraient vibrer. Ne posez pas d'objets quels qu'ils soient sur le caisson.



Toutes les enceintes peuvent fonctionner à proximité d'un téléviseur sans en altérer le fonctionnement, à l'exception du Q B12 qui ne doit pas fonctionner à moins de 500 mm d'un téléviseur ou de tout type d'équipement sensible aux champs magnétiques. Le fonctionnement des écrans plasma et LCD n'est pas altéré.

Commandes et connexions

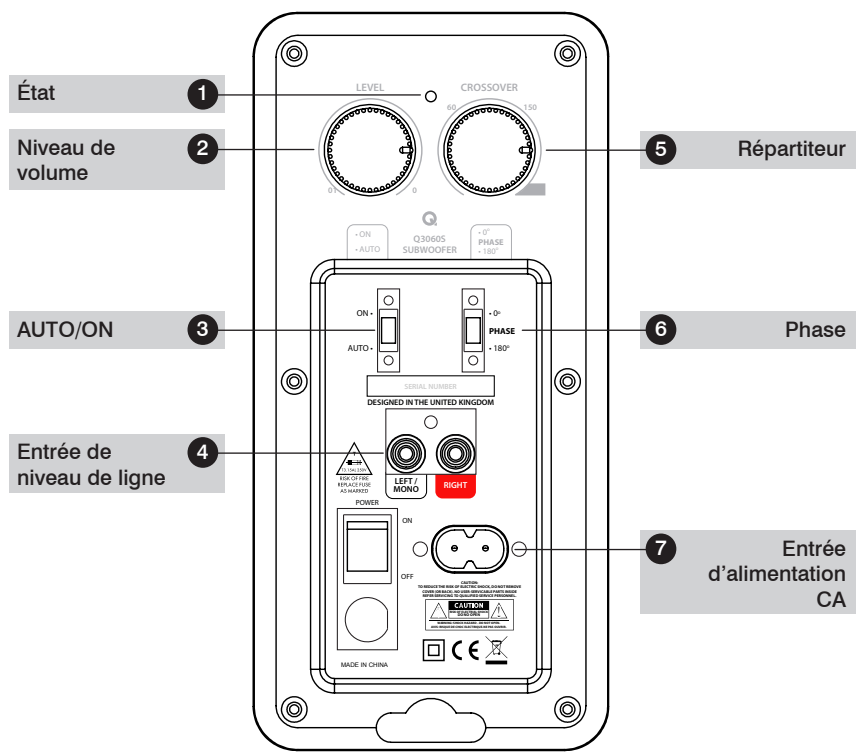
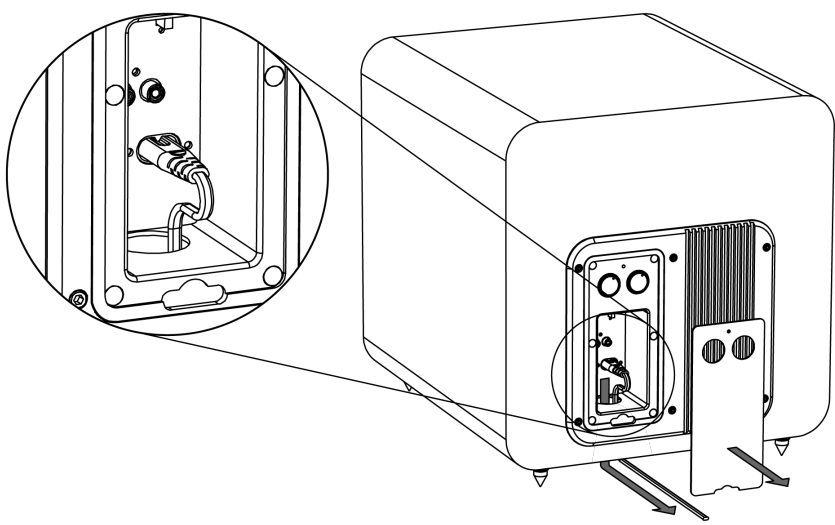

Commandes et connexions



Lorsque ce commutateur est réglé sur AUTO, le caisson de basses s'éteint lorsqu'il n'est pas utilisé, pour économiser de l'énergie et se rallume lorsqu'il détecte un signal. Il est possible d'annuler ce réglage en mettant le caisson de basses sur ON.



Le commutateur de phase (2) change la phase du caisson de basses afin qu'il puisse fonctionner en phase avec le reste des enceintes du système. Placez le caisson de basses à plus d'un mètre de distance des enceintes avant et changez la phase entre 0° et 180°. Lorsque le son restitué par le caisson de basses est plus fort et plus riche, il est alors en phase.

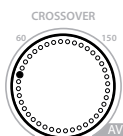

La commande du répartiteur (3) change la hauteur tonale à laquelle le caisson de basses commence à émettre. Il est recommandé de définir le point de répartition sur le réglage 'AV' sur le cadran lorsque le caisson de basses est utilisé avec le système Q Acoustics. Si vous utilisez le caisson de basses avec un système autre que Q Acoustics, vous pouvez changer le point de répartition en fonction du système.



La commande de niveau (4) augmente ou réduit le volume de votre caisson de basses par rapport aux autres enceintes du système. Commencez par régler le volume à 0 sur le cadran puis montez-le lentement jusqu'à ce que vous puissiez entendre le son. Les basses restituées par le caisson de basses doit être une composante de l'ensemble du son sans dominer. Il n'y a pas de règle pour régler le volume du caisson de basses. Écoutez donc différents types de musique et regardez divers films pour le régler à votre goût.

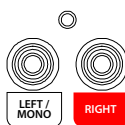

L'entrée de niveau de ligne -LFE (6) est la connexion AV à l'amplificateur, qui est privilégiée par Q Acoustics.

Reliez le caisson de basses à la sortie de votre amplificateur AV ou à un lecteur DVD. Utilisez R et L si la sortie de l'amplificateur est divisée entre gauche et droite.

Système AV à canaux multiples

Pour la connexion du système stéréo, consultez la section suivante.

Connexions

La connexion standard est établie via les entrées phono RCA de niveau de ligne. Un réglage système AV typique nécessite une seule interconnexion phono RCA. Étant donné que ce câble devrait suffisamment long, veillez à obtenir d'un câble de bonne qualité, entièrement blindé. Votre vendeur Q Acoustics aura le plaisir de vous fournir un câble d'interconnexion adapté.

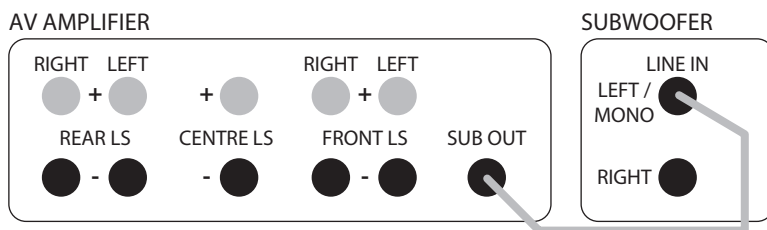

Connectez la SORTIE DU CAISSON DE BASSES à l'amplificateur AV, à l'entrée de ligne L/Mono du caisson de basses, en insérant bien les fiches pour assurer un bon contact.

Configuration

Vérifiez si toutes les connexions sont établies correctement et en toute sécurité. Assurez-vous que le caisson de basses est éteint.

Réglez les commandes sur les réglages par défaut suivants :

Niveau	Environ à la moitié
Répartiteur	Tourner complètement dans le sens horaire (réglage AV)
Commutateur d'inversion de phase	0°
Allumage automatique	AUTO ou ON

Branchez le cordon d'alimentation fourni sur le caisson de basses, puis sur la prise de courant secteur. Mettez le système sous tension au niveau de la prise de courant secteur, puis mettez l'interrupteur du caisson de basses sur « ON ». Le voyant POWER du panneau de l'amplificateur du caisson de basses s'allumera indiquant que le produit est sous tension.

Vérifiez les réglages de votre amplificateur AV pour vous assurer que le caisson de basses est réglé sur « ON » ou sur « YES ». Le niveau du caisson de basses sur l'amplificateur AV doit être réglé sur la position par défaut ou sur 0 dB. Il est nécessaire d'avoir déterminé préalablement la position et les dimensions de toutes les enceintes du système. Enfin, réglez la distance (ou délai) appropriée à la position du caisson de basses que vous avez choisie.

Système AV à canaux multiples

Diffusez en stéréo une musique que vous connaissez bien et faites des essais à l'aide du réglage d'inversion de phase et de la commande de niveau jusqu'à ce que vous obteniez un son harmonieux provenant des enceintes avant et du caisson de basses. Si le son du caisson de basses domine, le volume est alors trop élevé !

Gardez toujours à l'esprit que la sensibilité de l'oreille humaine aux graves varie énormément en fonction du volume, d'où la nécessité d'un vaste éventail de programmes et de niveaux sonores.

De nombreux amplificateurs pour home cinéma ont des réglages de distance qui créent un délai en fonction de la distance de l'enceinte par rapport à la position d'écoute idéale. Le positionnement du caisson de basses est l'un des aspects les plus importants de tout home cinéma. Par conséquent, ces réglages doivent être corrects pour améliorer sensiblement la performance globale du système.

Ne réglez pas la distance à plus de +/- 0,5 m de la distance mesurée au départ. S'il s'avère impossible de discerner une amélioration de la tonalité, essayez de changer la phase en tournant le bouton d'inversion de phase sur le caisson de basses Q B12 et répétez l'exercice. Diffusez ensuite de la musique en stéréo pour vérifier de nouveau le son afin de noter une amélioration.

Si vous déplacez ultérieurement le caisson de basses Q B12 par rapport aux autres enceintes, réglez de nouveau la distance amplificateur-caisson de basses en fonction de la nouvelle distance et répétez l'exercice. Lorsque le son vous satisfait, le réglage est optimal. Le son doit être riche, chaleureux et homogène, sans qu'aucune enceinte ne domine les autres.

Grâce à sa capacité de traitement de puissance élevée, une grande largeur de bande et des tweeters pivotants, la gamme Q Acoustics Install est particulièrement adaptée à une utilisation au plafond.

Système AV à canaux multiples

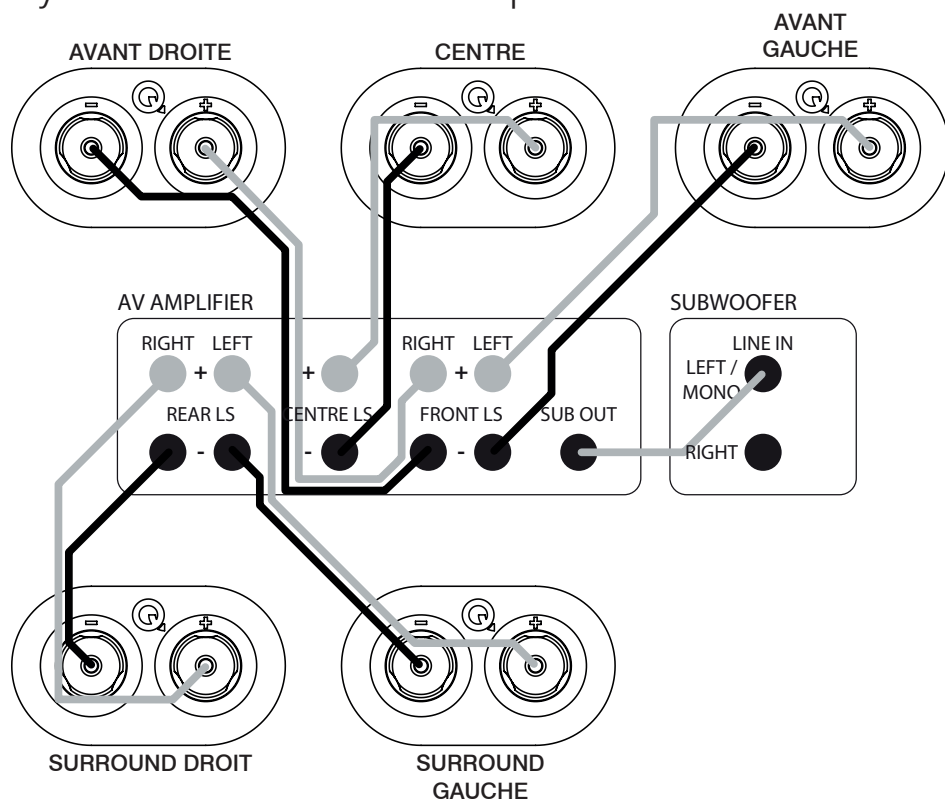

Veillez à ce que les câbles des enceintes ne traversent pas des plans ouverts où ils peuvent présenter un danger sur le sol. Acheminez les câbles le long des cloisons ou des murs de la pièce lorsque c'est possible. Les câbles de signal de niveau de ligne doivent être posé à l'écart des câbles d'alimentation secteur. N'acheminez jamais les câbles de signal de niveau de ligne parallèlement aux câbles d'alimentation, en particulier lorsqu'ils sont longs.

Si le caisson de basses est déclenché par la mise sous tension et hors tension d'autres appareils, redirigez le câble de signal d'entrée avant de prendre d'autres mesures.

Positionnement : Les enceintes avant et centrales doivent être alignées. Si cela n'est pas possible, consultez votre manuel pour connaître les consignes de réglage des délais des enceintes centrales et avant. Si vous possédez un système 5.1, le siège d'écoute peut être situé plus près de la cloison ou mur arrière. Comme toujours, préparez-vous à faire des essais.

Gestion des basses :

Les processeurs AV offrent le choix entre « Large » (Bande passante audio complète) et « Small » (Bande passante audio partielle) pour les enceintes. Si vous choisissez l'option « Large » (Bande passante audio complète), l'enceinte reçoit toute la fréquence. Choisissez « Small » (Bande passante audio partielle) et les graves sont envoyés vers le caisson de basses. Nous recommandons l'option « Small » (Bande passante audio partielle) pour les modèles haut-parleurs d'étagère lorsque ceux-ci sont utilisés dans le système. Le modèle au sol doit être réglé sur « Large » (Bande passante audio complète). L'option de caisson de basses doit être activée (réglée sur « ON » ou « YES »)

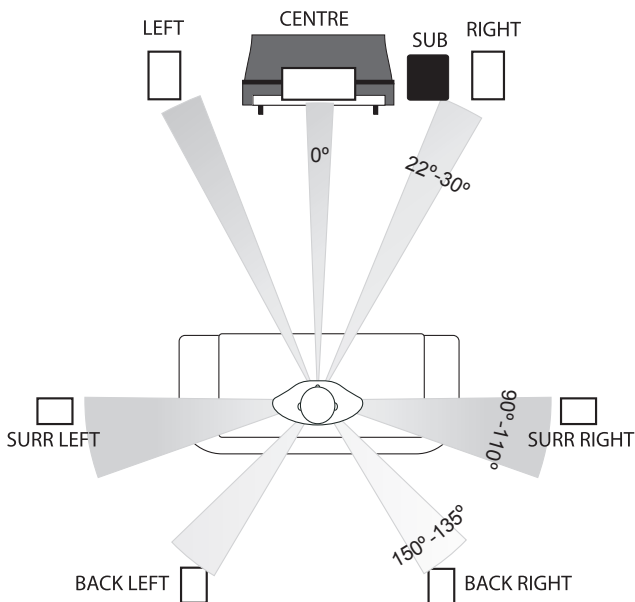

La disposition recommandée par les laboratoires Dolby pour les systèmes en 7.1 est indiquée ci-dessus. La disposition d'un système en 6.1 est identique, mais une enceinte centrale unique remplace les deux enceintes arrière. Il n'y a pas d'enceinte arrière dans la disposition du système en 5.1.

Niveaux : Lorsque les paramètres de base du système sont établis, lancez le programme de configuration (« setup ») de votre processeur. Réglez chaque enceinte individuellement afin que le niveau soit le même que les autres à la position d'écoute. Si votre processeur vous permet d'ajuster les délais, suivez attentivement les instructions car cela déterminera le résultat final. Lorsque vous passez un film, vous pouvez avoir l'impression que les canaux arrière sont trop légers - ce n'est pas le cas ! Toutefois, il vous faudra peut-être ajuster le niveau du caisson de basses sur le processeur et sur le caisson lui-même. Une fois les réglages effectués, ne les modifiez pas.

LFE : Le canal LFE envoie toutes les ondes sonores des graves vers le caisson de basses. Si les enceintes sont réglées sur « Small » (Bande passante audio partielle), les graves du système provenant de ces canaux sont également envoyés vers le caisson de basses. Si vous utilisez le système à des niveaux extrêmes et / ou si le niveau du caisson de basses est trop élevé, cela pourrait surcharger le caisson de basses, occasionnant des distorsions sonores désagréables. Le cas échéant, réduisez immédiatement le volume.

Phase : Si vos enceintes ne sont pas correctement câblées, les graves seront indistincts et légers. Dans ce cas, vérifiez soigneusement le câblage. Si un des conducteurs de votre câble d'enceinte présente une ligne de couleur, utilisez systématiquement ce conducteur pour connecter les bornes positives (ROUGE). De cette manière, le système sera toujours en phase.

Suivez toujours les instructions du manuel du processeur AV.

Système stéréo

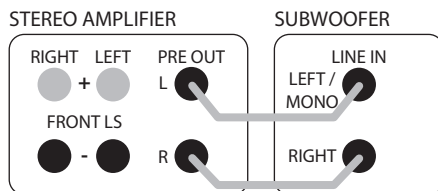

Connectez un câble phono RCA stéréo de bonne qualité aux entrées gauche (L) et droite (R) sur le modèle Q B12 et connectez l'autre extrémité à la prise PRE OUT située à l'arrière de l'amplificateur.

Le caisson de basses va automatiquement ajouter les signaux gauche (L) et droite (R) afin de tenir compte de toutes les composantes. Si vous souhaitez utiliser deux caissons de basses, vous pouvez acheminer un seul câble phono RCA vers chacun d'eux et obtenir ainsi un système de caissons de basses en stéréo.

Assurez-vous que la sortie gauche (L) de l'amplificateur est reliée au caisson de basses de gauche et que la sortie droite (R) est reliée à celui de droite pour préserver l'image stéréo des enceintes principales. Les caissons de basses doivent être placés près de leurs enceintes principales respectives et le réglage doit être réalisé séparément pour chaque caisson de basses.

Systeme stéréo

Configuration

Vérifiez si toutes les connexions sont établies correctement et en toute sécurité. Assurez-vous que le caisson de basses est éteint. Réglez les commandes sur les réglages par défaut suivants :

Niveau	Environ à la moitié
Répartiteur	Minimum (50 Hz) pour les pieds grand format et au milieu (100 Hz) pour les enceintes bibliothèque et les petites enceintes
Commutateur d'inversion de phase	0°
Allumage automatique	AUTO ou ON

Branchez le cordon d'alimentation fourni sur le caisson de basses, puis sur la prise de courant secteur. Mettez le système sous tension au niveau de la prise de courant secteur, puis mettez l'interrupteur du caisson de basses sur « ON ». Le voyant POWER du panneau de l'amplificateur du caisson de basses s'allumera indiquant que le produit est sous tension.

Diffusez une musique que vous connaissez bien et faites des essais à l'aide du réglage d'inversion de phase et de la commande de niveau jusqu'à ce que vous obteniez un son harmonieux entre les enceintes avant et le caisson de basses. Si le son du caisson de basses domine, le volume est alors trop élevé !

Gardez toujours à l'esprit que la sensibilité de l'oreille humaine aux basses varie énormément en fonction du volume, d'où la nécessité d'un vaste éventail de programmes et de niveaux sonores. Une fois que vous êtes satisfait du son, vous pouvez ensuite affiner les réglages de performance en utilisant les autres commandes.

Fréquence de répartition : La commande de la fréquence de répartition détermine la fréquence à laquelle la sortie de votre caisson de basses commence à diminuer rapidement. Elle doit être réglée de manière à correspondre à la fréquence à laquelle vos enceintes principales commencent à émettre un son puissant par elles-mêmes. L'ajustement permet une transition en douceur entre le caisson de basses et la sortie des enceintes principales. Si ce réglage est trop bas, il y aura un « vide » dans le son, certaines fréquences étant faibles. À l'inverse, s'il est trop élevé, certaines fréquences seront exagérées, produisant une basse surpuissante. Vous pouvez avoir une idée des réglages corrects en étudiant la fiche des caractéristiques techniques de vos enceintes principales ; cherchez la plus basse fréquence reproduite par l'enceinte (le « point -3 dB ») sous la rubrique « Réponse de fréquence ». Le positionnement dans la pièce a une incidence importante sur la reproduction des basses fréquences du caisson de basses et de vos enceintes principales. Ne vous inquiétez donc pas si vous trouvez qu'un réglage est nécessaire alors qu'il ne correspond pas au point de basses fréquence spécifié de vos enceintes principales.

Entretien après utilisation

Entretien des caissons



Nettoyez les caissons uniquement avec un chiffon légèrement humide. N'utilisez pas de produits de nettoyage à base de solvants. N'utilisez jamais de produits abrasifs, quels qu'ils soient.

En général, la surface du caisson ne doit être que légèrement époussetée. En cas d'utilisation d'un aérosol ou d'un autre produit de nettoyage, appliquez au préalable le produit sur le chiffon et non pas directement sur le produit. Testez au préalable sur une petite zone, car certains produits de nettoyage peuvent endommager la finition. Évitez d'utiliser les produits abrasifs ou qui contiennent des agents acides ou alcalins. N'employez pas de produits de nettoyage sur les haut-parleurs et évitez de les toucher car vous risquez de les endommager.

Grilles de protection



Les grilles doivent être nettoyées uniquement à l'aide d'une brosse douce, si nécessaire.

Si vous utilisez l'enceinte Q Acoustics sans les grilles, n'oubliez pas de les remettre en place en présence d'animaux domestiques ou d'enfants.

Haut-parleurs

Il est préférable de ne pas toucher aux haut-parleurs étant donné qu'ils s'abîment facilement lorsqu'ils sont exposés.

Garantie

Les enceintes passives Q Acoustics sont garanties contre tout vice de matériau et de main d'œuvre pendant une période de 4 ans (1 an pour le caisson de basses) à compter de la date d'achat. Pendant la période de garantie, Q Acoustics réparera ou remplacera à sa discrétion tout produit s'il s'avère être défectueux après inspection par la société ou son distributeur ou agent agréé.

La mauvaise utilisation et l'usure normale ne sont pas couvertes par la garantie.

Les marchandises à réparer devront être retournées au revendeur, en premier lieu. Si cela n'est pas possible, contactez Q Acoustics ou son distributeur agréé dans votre région afin de déterminer la procédure de garantie appropriée. Si possible, l'emballage d'origine doit être utilisé pour renvoyer le produit, car les dommages subis pendant le transport jusqu'au centre de réparation ne sont pas couverts par la garantie. La garantie n'affecte en aucune façon vos droits légaux.

Vous pouvez prolonger la garantie jusqu'à 5 ans (2 ans pour le caisson de basses) en enregistrant votre produit sur le site Web :
www.qacoustics.co.uk/register.

Pour tout renseignement complémentaire, contactez: support@qacoustics.co.uk

Q Acoustics
Woodside 2, Dunmow Rd
Bishops Stortford, Herts, UK
CM23 5RG

Spécifications



Caisson de basses actif

Type de caisson:

Haut-parleur de basses:

Puissance maximale
de l'amplificateur:

Puissance continue

de l'amplificateur:

Réponse en fréquence:

Dimensions du

caisson (LxHxP):

Poids:

Q B12

Baffle infini

305 mm High-excursion driver (12.0 in)

440W

220W

28 Hz - 300 Hz

400 x 400 x 446 mm (15.7 x 15.7 x 17.6 in)

426 mm (16.8 in) avec les pointes

21.5 kg (47.4 lbs)



QACOUSTICS.CO.UK

Nous adoptons une politique d'amélioration continue des produits.
Nous nous réservons le droit de modifier les modèles et les caractéristiques techniques sans préavis.
Ce document contient des informations qui sont susceptibles d'être modifiées sans préavis.



Q B12
MANUALE UTENTE

Informazioni e avvertenze importanti per la sicurezza

INFORMAZIONE IMPORTANTE: SI PREGA DI LEGGERE CON ATTENZIONE



Leggere le istruzioni.
 Conservare le istruzioni.
 Prestare attenzione a tutte le avvertenze.
 Seguire tutte le istruzioni.
 Non utilizzare l'impianto vicino all'acqua.
 Pulire solo con panno asciutto.
 Non ostruire nessuna delle aperture per la ventilazione.

Installare in conformità alle istruzioni fornite dal produttore.

Non installare nei pressi di fonti di calore, come caloriferi, diffusori di aria calda, fornelli o altre apparecchiature (compresi amplificatori) che producono calore.

Non compromettere la funzione di sicurezza della spina di tipo polarizzato o con messa a terra. Una spina polarizzata è dotata di due lame, di cui una più ampia dell'altra. Una spina con messa a terra è dotata di due lame più un terzo polo per la terra. La lama più ampia o il terzo polo sono forniti per la vostra sicurezza. Se la spina fornita non è adatta alla propria presa elettrica, consultare un elettricista per la sostituzione della presa obsoleta.

Proteggere il cavo di alimentazione in modo che non possa essere calpestato o schiacciato, in particolare in corrispondenza delle spine, delle prese di collegamento e dei punti di uscita dall'apparecchio.

Utilizzare esclusivamente attacchi/accessori specificati dal produttore. Usare solo con carrello, supporto, treppiede, staffa o tavola specificati dal produttore, o venduti con il dispositivo.

Quando si utilizza un carrello, prestare cautela nello spostare il carrello / il dispositivo per evitare lesioni da ribaltamento.



Scollegare l'impianto durante i temporali o in caso di inutilizzo per periodi di tempo prolungati.

Per la manutenzione, richiedere l'assistenza di personale qualificato. La manutenzione è necessaria nel caso in cui l'impianto venga in qualsiasi modo danneggiato, ad esempio quando il cavo o la spina di alimentazione sono danneggiati, vengono versati liquidi sull'impianto, vi sono caduti oggetti all'interno, l'apparecchiatura è stata esposta alla pioggia o all'umidità, la stessa non funziona in modo normale o è caduta.

Avvertenza: Al fine di ridurre il rischio di incendio o di scosse elettriche, non esporre il prodotto alla pioggia o all'umidità. Questo prodotto non deve essere esposto a gocciolamenti o spruzzi e nessun oggetto pieno di liquidi, ad esempio un vaso di fiori, deve essere collocato sopra l'unità.

Non posizionare sul prodotto alcuna fonte di fiamma viva, ad esempio candele.



Questo simbolo indica che vi sono importanti istruzioni per il funzionamento e la manutenzione nel manuale che accompagna il presente prodotto.



Questo simbolo indica che all'interno di questo dispositivo è presente una tensione pericolosa che costituisce un rischio di scosse elettriche.

Avvertenza: L'interruttore di rete per il subwoofer è il dispositivo utilizzato per scollegare l'unità dalla rete elettrica. Questo interruttore si trova sul pannello posteriore. Per consentire libero accesso a questo interruttore, l'impianto deve essere situato in un'area aperta senza ostacoli, e l'interruttore deve essere facilmente raggiungibile.

Attenzione: Cambiamenti o modifiche non espressamente approvate dal produttore possono invalidare la facoltà dell'utilizzatore di azionare questo dispositivo.

Manutenzione: L'equipaggiamento per la manutenzione deve essere restituito al fornitore, o al rappresentante di zona. Gli indirizzi dei principali rappresentanti di zona per il Regno Unito sono elencati nel presente manuale.

Terze parti: Nel caso improbabile in cui il prodotto venga passato a una terza parte, consegnare le presenti istruzioni di funzionamento assieme al prodotto.

Informazione importante per gli utilizzatori residenti nel Regno Unito:

Il cavo di alimentazione termina con una spina dotata di fusibile a 3 A approvata nel Regno Unito. Se è necessario sostituire il fusibile, occorre utilizzare un fusibile di tipo BS1362 a 3 A approvato ASTA o BSI. Se occorre cambiare la spina, togliere il fusibile e smaltire la spina in sicurezza subito dopo averla recisa dal cavo.

Collegare la spina di alimentazione

I fili del cavo di alimentazione sono colorati secondo il codice: blu: NEUTRO; marrone: FASE.

Poiché questi colori potrebbero non corrispondere ai contrassegni colorati che identificano i morsetti nella propria spina, procedere come segue:

Il cavo BLU deve essere collegato al morsetto contrassegnato con la lettera N o di colore BLU o NERO. Il cavo MARRONE deve essere collegato al morsetto contrassegnato con la lettera L o di colore MARRONE o ROSSO.

Per scollegare completamente l'impianto dalla rete di alimentazione AC, scollegare il cavo di alimentazione dalla presa AC. Se la SPINA di alimentazione o un accoppiatore è utilizzato come dispositivo di scollegamento, detto dispositivo di scollegamento deve rimanere sempre facilmente accessibile.

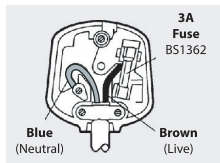

Introduzione

Grazie per aver acquistato un prodotto Q Acoustics.

Il presente manuale ha lo scopo di guidare l'utilizzatore nell'installazione e configurazione dell'unità e di aiutarlo ad ottenere dal prodotto le prestazioni ottimali.

Si prega di leggere con attenzione le istruzioni, le informazioni e avvertenze importanti per la sicurezza prima di installare e utilizzare il prodotto, in modo da garantirne il funzionamento soddisfacente e in sicurezza.

Controllare il prodotto attentamente. Se un articolo risulta danneggiato o mancante, riferirlo al proprio rivenditore il prima possibile.

Ci auguriamo che godiate al massimo dell'esperienza Q Acoustics.

Preparazione



Sollevere gli altoparlanti dai cartoni afferrandone le casse. Non toccare i driver né usare le buste protettive per sfilarli. Gli altoparlanti Q B12 sono pesanti: chiedere assistenza per sollevarli se necessario.

Infilare i dadi di bloccaggio sulle punte coniche e avvitare tutte e quattro le punte coniche sui piedi del subwoofer. Se il pavimento è in legno o in pietra mettere un disco di protezione sopra ciascuna punta conica prima di rimettere l'altoparlante in posizione verticale. Quando l'altoparlante è posizionato correttamente regolare tutte le punte coniche fino a quando l'altoparlante è a livello e stabile.

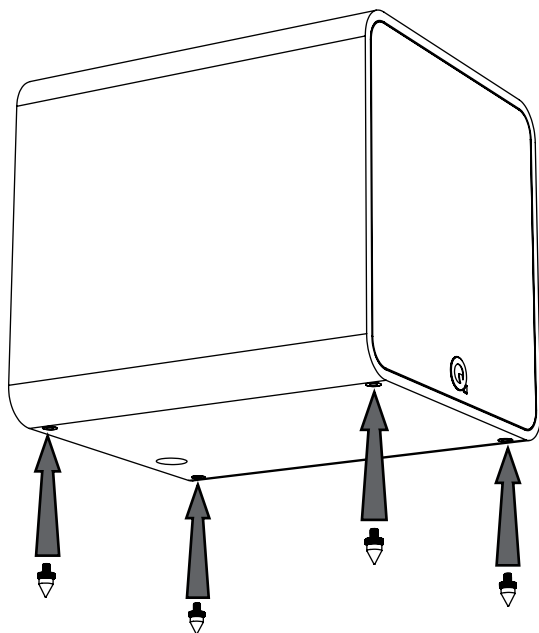

*Le punte coniche sono affilate. Prestare attenzione!
Mai mettere un altoparlante dotato di punte coniche dove può causare danni!
Spostare sempre gli altoparlanti sollevandoli - mai trascinarli!*

Posizionamento

Le frequenze basse sono sostanzialmente omnidirezionali. Anche se questo significa che è possibile posizionare il subwoofer quasi ovunque, l'immagine stereo migliorerà posizionando il subwoofer a livello degli altoparlanti frontali e centralmente rispetto alla posizione di ascolto, qualora ciò sia possibile. Questo può non essere attuabile in un sistema multicanale. Se si posiziona il subwoofer vicino ad una parete, i toni bassi saranno rinforzati, quindi in alcune posizioni i bassi potrebbero rimbombare e risultare indistinti.

Il subwoofer va posizionato vicino ad una fonte di alimentazione elettrica. Non utilizzare cavi di prolunga. Acquistare un cavo di alimentazione più lungo, se necessario.

L'interruttore di alimentazione è il mezzo per scollegare questo dispositivo dalla rete elettrica ed è montato sul pannello di controllo.

Nel posizionare il subwoofer assicurarsi che il pavimento sia solido e non presenti spazi. Lo spostamento dell'aria dal subwoofer quando il volume è elevato è considerevole: non posizionarlo vicino a suppellettili fragili o oggetti che possono tintinnare. Non collocare oggetti di qualsiasi tipo sull'unità.



Tutti gli altoparlanti possono funzionare vicino a schermi TV senza effetti negativi, ad eccezione del Q B12, che non dovrebbe essere azionato a una distanza inferiore ai 500 mm da schermi TV o da altre apparecchiature sensibili ai campi magnetici. Schermi al plasma e LCD non subiscono interferenze.

Controlli e collegamenti

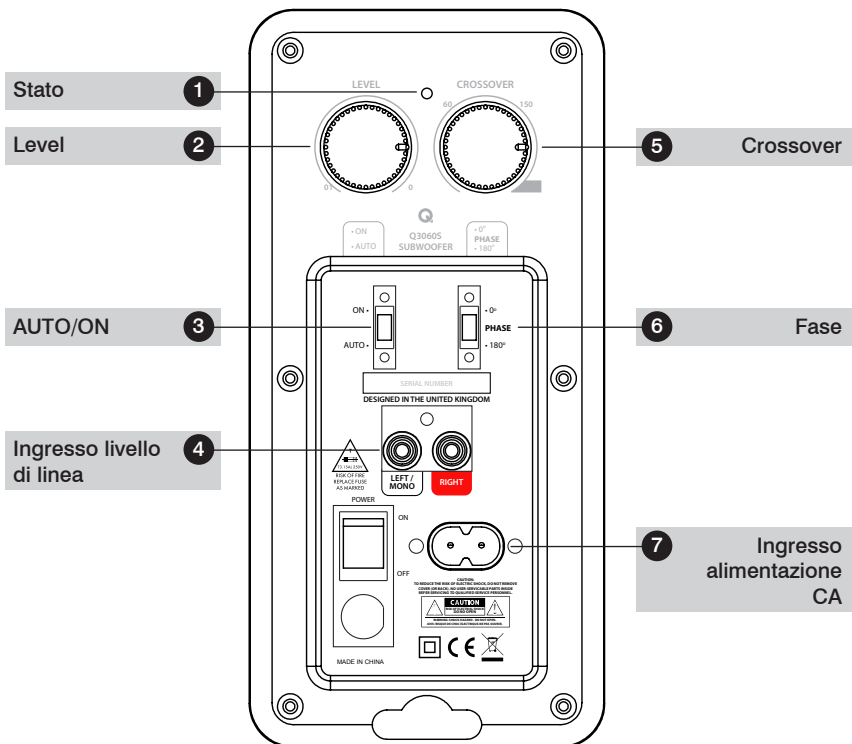
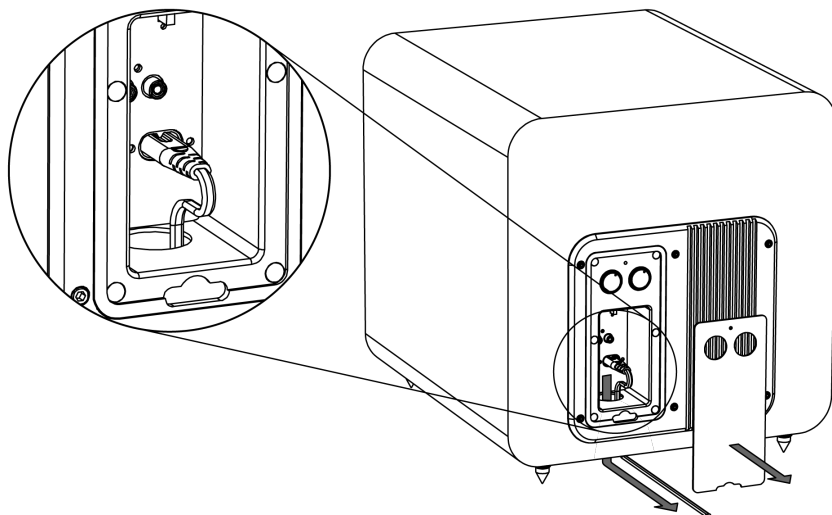

Controlli e collegamenti



Con questo interruttore posizionato su AUTO, quando non utilizzato il subwoofer si spegne per risparmiare energia e si accende quando rileva un segnale. Questa funzione può essere disabilitata passando su ON.



L'Interruttore di fase (2) modifica la fase del subwoofer affinché operi in fase con il resto degli altoparlanti nel sistema. Posizionare il subwoofer a più di 1 metro di distanza dagli altoparlanti anteriori e impostare la fase tra 0° e 180°. Quando il subwoofer emette un suono più forte e più pieno vuol dire che si trova in fase.

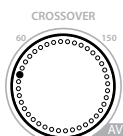

Il Comando crossover (3) modifica il tono al quale il subwoofer inizia a operare. Si raccomanda di impostare il punto di crossover sull'impostazione "AV" della manopola quando si utilizza il sistema Q Acoustics. Se si utilizza il subwoofer con un sistema non Q Acoustics è possibile variare il punto di crossover per adattarlo al proprio sistema.

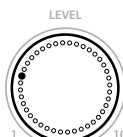

Il Comando livello (4) aumenta o riduce il volume del subwoofer in relazione agli altri altoparlanti nel sistema. Iniziare con il volume a 0 sulla manopola per poi aumentarlo lentamente fino a poterlo sentire. Il subwoofer deve far parte del suono complessivo e non sopraffare il resto del sistema. Non esiste una regola per impostare il volume del subwoofer per cui si consiglia di sperimentarlo con diverse tipologie di musica e film per impostarlo secondo i propri gusti.

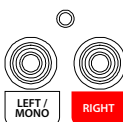

L'ingresso livello di linea LFE (6) è il collegamento AV di Q Acoustics preferito per l'amplificatore.

Collegare il subwoofer all'uscita del proprio amplificatore AV o lettore DVD. Utilizzare R e L se l'uscita dell'amplificatore è suddivisa in destra e sinistra.

Sistema AV multicanale

Per il collegamento all'impianto stereo, vedere la sezione successiva.

Collegamenti

Il collegamento normale si effettua attraverso gli ingressi fono RCA a livello di linea. Per l'impostazione di un tipico impianto AV occorre un singolo cavo d'interconnessione fono RCA. Dato che questo cavo può essere molto lungo, accertarsi che sia interamente schermato e di buona qualità. I rivenditori Q Acoustics saranno lieti di fornirvi un cavo d'interconnessione adatto.

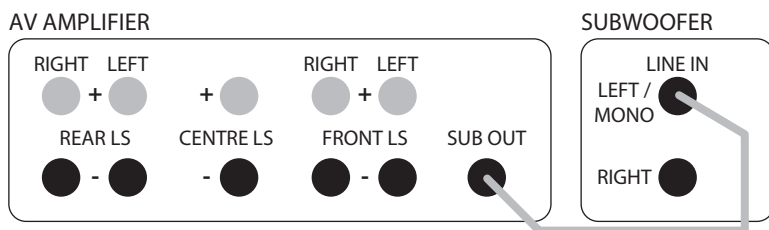

Collegare l'USCITA SUBWOOFER dell'amplificatore AV all'ingresso linea L/Mono del subwoofer, spingendo le spine saldamente nelle prese per assicurare un buon contatto.

Impostazioni

Controllare che tutti i collegamenti dell'impianto siano stati effettuati correttamente e siano saldi. Assicurarsi che il subwoofer sia spento.

Impostare i controlli secondo le seguenti impostazioni di default:

Livello	Circa metà
Crossover	Completamente in senso orario (impostazione AV)
Invertitore di fase	0°
Auto on	AUTO o ON

Inserire il cavo di alimentazione fornito nel subwoofer e poi nella presa di alimentazione AC. Inserire l'alimentazione nella presa e poi impostare l'interruttore di alimentazione sul subwoofer su "ON". Quando la spia di ALIMENTAZIONE sul pannello amplificatore subwoofer si illumina, indica che questo è in funzione.

Controllare le impostazioni dell'amplificatore AV per assicurarsi che il subwoofer sia impostato su "ON" o Sì. Il livello del subwoofer sull'amplificatore AV deve essere impostato sulla sua posizione predefinita o su 0 dB. Dovrebbero essere già stati impostati posizione e dimensione degli altri altoparlanti del sistema. Infine, impostare la distanza (o ritardo) corretta per la posizione del subwoofer che si è scelta.

Sistema AV multicanale

Riprodurre qualche brano musicale con cui si ha familiarità e sperimentare le impostazioni di inversione di fase e controllo di livello fino a che non si sentirà una perfetta miscela tra gli altoparlanti anteriori e il subwoofer. Se si può sentire in prevalenza il subwoofer allora il volume è troppo alto!

Occorre sempre tener presente che la sensibilità dell'orecchio umano ai toni bassi varia enormemente con il livello di volume, da qui la necessità di una vasta gamma di programmazione e di livelli sonori.

Molti amplificatori home theatre hanno impostazioni di distanza che includono un ritardo temporale a seconda della distanza dell'altoparlante dalla posizione di ascolto ottimale, lo "sweet spot". La posizione del subwoofer è uno degli aspetti più importanti di qualsiasi impianto home theatre, quindi far sì che queste impostazioni siano corrette produrrà un miglioramento significativo delle prestazioni complessive dell'impianto.

Non correggere oltre $\pm 0,5$ m dalla distanza misurata in origine. Se non è possibile distinguere alcun miglioramento nel segnale audio, provare a scambiare la posizione dell'interruttore invertito di fase del subwoofer Q B12 e ripetere il passaggio. Quindi ricontrollare nuovamente il suono con qualche brano musicale per assicurarsi di aver notato un miglioramento.

Se il Subwoofer Q B12 viene successivamente spostato rispetto agli altri altoparlanti, reimpostare le impostazioni di distanza dell'amplificatore subwoofer sul nuovo valore e ripetere il passaggio. L'impostazione ottimale viene raggiunta quando si è soddisfatti del risultato. Il suono dovrebbe essere pieno e caldo e integrato, senza che un singolo altoparlante sia dominante.

L'elevata tenuta in potenza, l'ampia larghezza di banda e i tweeter a supporto orientabile rendono la gamma Q Acoustics Install particolarmente idonea per l'incasso a soffitto.

Sistema AV multicanale

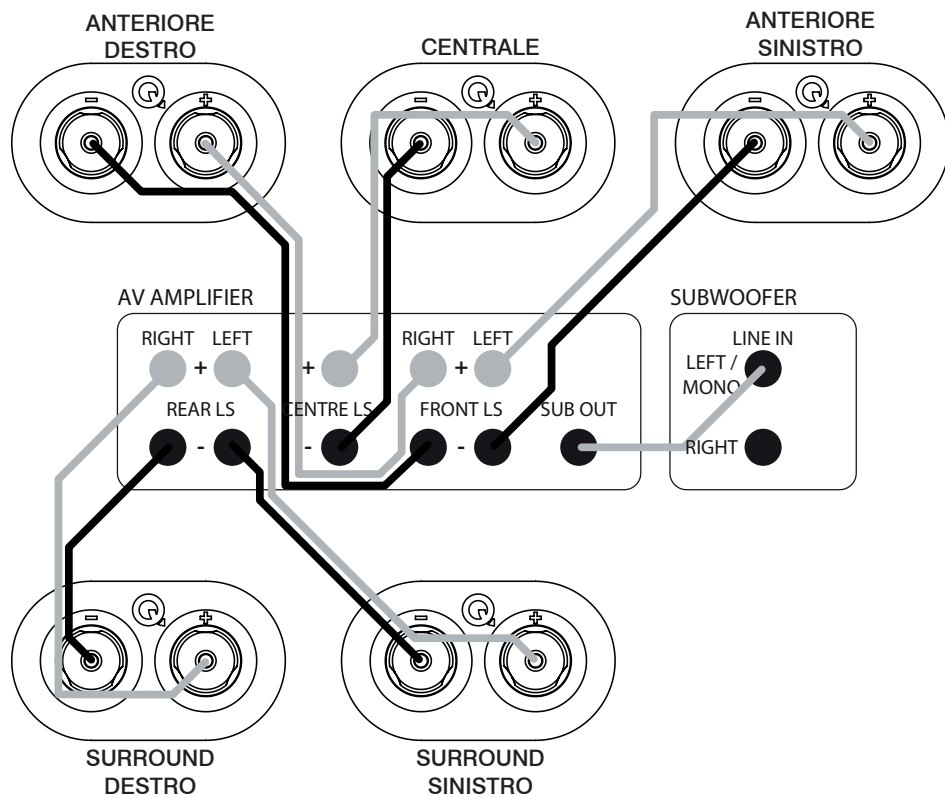

Nel far circolare i cavi dell'altoparlante è necessario prestare particolare attenzione a non farli scorrere attraverso aree pavimentate dove potrebbero costituire fonte di pericolo. Far correre i cavi degli altoparlanti lungo i confini della stanza ove possibile. I cavi di segnale del livello di linea devono essere distanti dai cavi di alimentazione. Mai far scorrere i cavi di segnale del livello linea paralleli ai cavi di alimentazione soprattutto in percorsi lunghi.

Qualora il subwoofer scatti in seguito ad accensione e spegnimento dell'apparecchiatura, reindirizzare il segnale del cavo in entrata prima di prendere ulteriori misure.

Posizionamento: Gli altoparlanti anteriori e centrale devono essere in linea. Qualora ciò non sia possibile, consultare il manuale del processore per istruzioni sulla regolazione dei relativi tempi di ritardo centrale e anteriori. Se si è in possesso di un impianto 5.1, la seduta dell'ascoltatore può essere più vicina alla parete posteriore. Come sempre, prepararsi a fare delle prove.

Gestione dei bassi:

I processori AV offrono la scelta fra altoparlanti "Ampi" o "Piccoli". Se si sceglie "Ampi", l'altoparlante riceve la frequenza completa. Scegliendo "Piccoli", i bassi vengono inviati al Subwoofer. Si consiglia di scegliere "Piccoli" per i modelli altoparlanti da scaffale ovunque siano utilizzati nell'impianto. Il modello da pavimento deve essere impostato su "Ampi". L'opzione subwoofer deve essere abilitata (impostare su "ON" o "Si").

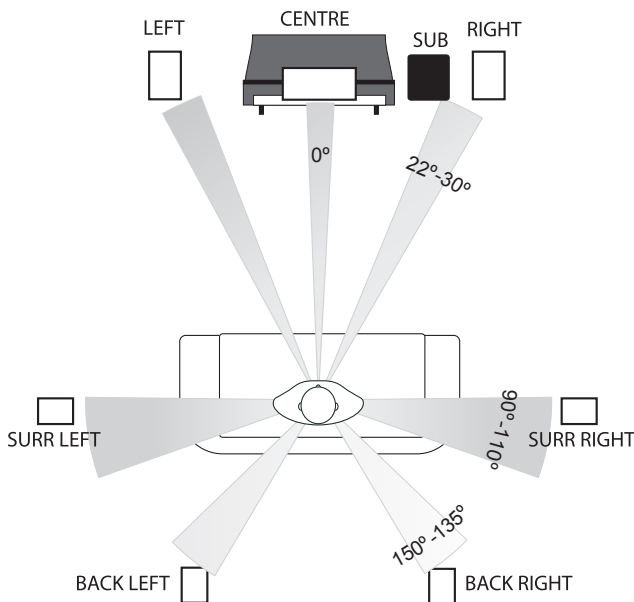

Qui sopra è mostrato lo schema di distribuzione consigliato dai laboratori Dolby per l'impianto 7.1. La distribuzione per l'impianto 6.1 è la stessa, ad eccezione di un singolo altoparlante centrale che sostituisce le due unità posteriori. La distribuzione dell'impianto 5.1 non prevede altoparlanti posteriori.

Livelli: Una volta stabiliti i parametri di base dell'impianto, impostare il processore sulla procedura "impostazione". Impostare ogni singolo altoparlante in modo tale che il livello di ciascuno sia uguale a quello degli altri rispetto alla posizione di ascolto. Se il processore consente di regolare i tempi di ritardo, seguire attentamente le istruzioni in quanto ciò determinerà il risultato finale. Nel riprodurre un film si può pensare che i canali posteriori siano troppo soft, ma non è così. Tuttavia è possibile che si debba regolare il livello del subwoofer sia nel processore che nel subwoofer stesso. Una volta impostati, non regolare nuovamente questi livelli.

LFE: Il canale LFE invia tutti gli effetti sonori dei toni bassi al subwoofer. Se gli altoparlanti sono impostati su "Piccoli", anche i toni bassi di quell'impianto vengono inviati al subwoofer. Se si aziona l'impianto a livelli estremi e/o il livello del subwoofer è troppo alto, si può sovraccaricare il subwoofer con sgradevoli risultati acustici. Se ciò si verifica, ridurre il livello immediatamente.

Fase: Se gli altoparlanti sono cablati in modo errato i toni bassi saranno indistinti e diluiti. In tal caso, controllare il cablaggio con attenzione. Se il cavo dell'altoparlante ha una striscia o indicatore lungo il nucleo, utilizzare costantemente il nucleo striato per collegare tutti i morsetti positivi (ROSSI). In tal modo l'impianto sarà costantemente in fase.

Seguire sempre le istruzioni contenute nel manuale del processore AV!

Impianto stereo

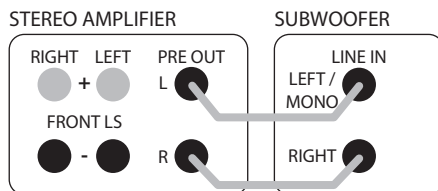

Collegare un cavo fono RCA stereo di buona qualità agli ingressi L (sinistro) e R (destra) dell'altoparlante Q B12 e collegare l'altra estremità alle prese PRE OUT sul retro dell'amplificatore.

Il subwoofer aggiungerà automaticamente i segnali L ed R contemporaneamente in modo da non perdere alcuna informazione. Se si desidera utilizzare due subwoofer si può far passare un solo cavo fono RCA per ciascun subwoofer ed ottenere così un impianto subwoofer stereo.

Assicurarsi che l'uscita L dell'amplificatore vada verso il subwoofer posto sul lato sinistro rispetto all'ascoltatore e l'uscita R a destra per preservare l'immagine stereo degli altoparlanti principali. I subwoofer dovranno essere collocati vicino ai loro rispettivi altoparlanti principali e dovranno essere impostati ciascuno separatamente.

Impianto stereo

Impostazioni

Controllare che tutti i collegamenti dell'impianto siano stati effettuati correttamente e siano saldi. Assicurarsi che il subwoofer sia spento. Impostare i controlli secondo le seguenti impostazioni di default:

Livello	Circa metà
Crossover (100Hz) per	Minimo (50 Hz) per grandi altoparlanti da pavimento e medio altoparlanti da scaffale o piccoli diffusori
Invertitore di fase	0°
Auto on	AUTO o ON

Inserire il cavo di alimentazione fornito nel subwoofer e poi nella presa di alimentazione AC. Inserire l'alimentazione nella presa e poi impostare l'interruttore di alimentazione sul subwoofer su "ON". Quando la spia di ALIMENTAZIONE sul pannello amplificatore subwoofer si illumina, indica che questo è in funzione.

Riprodurre qualche brano musicale con cui si ha familiarità e sperimentare le impostazioni di inversione di fase e controllo di livello fino a che non si sentirà una perfetta miscela tra gli altoparlanti anteriori e il subwoofer. Se si può sentire in prevalenza il subwoofer allora il volume è troppo alto!

Occorre sempre tener presente che la sensibilità dell'orecchio umano ai toni bassi varia enormemente col variare del volume, da qui la necessità di una vasta gamma di programmazione e di livelli sonori. Una volta che si è soddisfatti del suono si possono poi affinare le prestazioni utilizzando i restanti controlli.

Crossover: Il comando crossover determina la frequenza alla quale l'uscita del subwoofer comincia a diminuire rapidamente. Questo deve essere impostato in modo da corrispondere alla frequenza con cui gli altoparlanti principali iniziano ad emettere autonomamente suono a volume elevato. La messa a punto consente un passaggio uniforme della gestione del suono dal subwoofer all'altoparlante principale. Se questa impostazione è troppo bassa ci sarà un "buco" nel suono dove certe frequenze sono deboli, al contrario se è troppo alto determinate frequenze risultano esagerate con conseguente eccessivo potenziamento dei bassi. È possibile farsi un'idea delle impostazioni corrette consultando la scheda tecnica degli altoparlanti principali, controllare quali sono le frequenze più basse che l'altoparlante produce (-3 dB) alla sezione "Risposta in frequenza". Il posizionamento nella stanza ha un effetto marcato sulla riproduzione delle frequenze basse sia del subwoofer che degli altoparlanti principali, quindi non serve preoccuparsi se si scopre che occorrono delle impostazioni che non collimano con il punto di bassa frequenza degli altoparlanti principali indicato.

Manutenzione post-vendita

Cura delle casse



Pulire le casse esclusivamente con un panno leggermente inumidito. Non utilizzare detergenti a base di solventi. Non usare abrasivi di qualsiasi genere.

Le superfici delle casse richiedono normalmente soltanto di essere spolverate delicatamente. In caso di uso di aerosol o altro metodo di pulizia, applicare il pulitore sul panno e non direttamente sul prodotto. Per prima cosa provare su una zona ristretta, poiché alcuni prodotti per la pulizia possono danneggiare la finitura. Evitare prodotti abrasivi o che contengono agenti acidi o alcalini. Non usare materiali di pulizia sulle unità drive ed evitare di toccarle per non danneggiarle.

Schermature

Le schermature devono essere pulite esclusivamente usando una spazzola morbida quando necessario.



Se si utilizza l'altoparlante Q Acoustics senza le schermature, ricordare di sostituirle se sono presenti bambini o animali domestici.

Unità drive

Non toccare le unità drive poiché possono essere danneggiate con facilità se esposte.

Garanzia

Gli altoparlanti passivi di Q Acoustics sono garantiti privi di difetti relativamente ai materiali e alla manodopera per un periodo di 4 anni (1 anno per il subwoofer) dalla data di acquisto. Durante il periodo di garanzia, Q Acoustics potrà, a propria discrezione, riparare o sostituire qualsiasi prodotto dichiarato difettoso in seguito a ispezione da parte della società o del proprio distributore o agente incaricato.

L'uso improprio, il normale deterioramento e l'usura non sono coperti dalla garanzia.

I prodotti da riparare devono innanzitutto essere resi al rivenditore. Se ciò non è possibile, contattare Q Acoustics o il distributore incaricato di zona al fine di determinare la corretta procedura di garanzia. Nei casi in cui sia possibile si consiglia di utilizzare l'imballaggio originale per la restituzione, poiché i danni incorsi durante il trasporto al centro di riparazione non sono coperti dalla garanzia. La garanzia non influenza in alcun modo i diritti legittimi dell'utilizzatore.

La garanzia può essere estesa ad un periodo di 5 anni (2 anni per il subwoofer) con la registrazione del prodotto su www.qacoustics.co.uk/register.

Per informazioni sulla manutenzione contattare: support@qacoustics.co.uk

Q Acoustics
Woodside 2, Dunmow Rd
Bishops Stortford, Herts, UK
CM23 5RG

Specifiche



Subwoofer attivo

Tipo involucro:

Unità bassi (mm):

Potenza di picco

dell'amplificatore:

Potenza dell'amplificatore

continuo:

Risposta in frequenza:

Dimensioni mobile (LxAxP):

Peso:

Q B12

Baffle infini

305 mm High-excursion driver (12.0 in)

440W

220W

28 Hz - 300 Hz

400 x 400 x 446 mm (15.7 x 15.7 x 17.6 in)

426 mm (16.8 in) incluse le punte coniche

21.5 kg (47.4 lbs)



QACOUSTICS.CO.UK

La nostra politica si basa sul continuo miglioramento dei prodotti.
Ci riserviamo il diritto di modificare i modelli e le specifiche senza preavviso.
Questo documento contiene informazioni soggette a modifica senza preavviso



Q B12

GEBRUIKERSHANDLEIDING

Belangrijke veiligheidsinformatie en waarschuwingen

BELANGRIJKE INFORMATIE – LEES ZORGVULDIG DOOR



Lees deze instructies.

Bewaar deze instructies.

Let op alle waarschuwingen.

Volg alle instructies op.

Gebruik dit apparaat niet in de buurt van water.

Reinig het apparaat alleen met een droge doek.

Blokkeer geen ventilatie-openingen.

Installeer volgens de instructies van de fabrikant.

Installeer niet in de buurt van warmtebronnen zoals kachels, warmte-uitlaten, fornuizen of andere apparaten (waaronder versterkers) die warmte produceren.

Probeer de beveiliging van de gepolariseerde of geaarde stekker niet te verwijderen. Een gepolariseerde stekker heeft twee pennen, waarvan de ene breder is dan de andere. Een geaarde stekker heeft twee pennen en een derde aardingspen. De bredere pen of het derde uitsteeksel zijn er voor uw veiligheid. Als de bijgeleverde stekker niet in uw stopcontact past, raadpleeg dan een elektricien.

Bescherm de draden, zodat er niet overheen wordt gelopen en ze niet bekneld raken, in het bijzonder bij stekkers, stopcontacten en op het punt waarop ze het apparaat verlaten.

Gebruik alleen hulpstukken/accessoires die door de fabrikant zijn opgegeven. Gebruik de luidspreker alleen met een roltafel, standaard, beugel of tafel die wordt aangegeven door de fabrikant of bij het apparaat wordt verkocht.

Wees bij het gebruik van een roltafel voorzichtig bij het verplaatsen van de combinatie van roltafel plus apparaat om letsel door vallen te voorkomen.



Haal de stekker uit het stopcontact bij onweer of wanneer het apparaat gedurende lange tijd niet wordt gebruikt.

Laat onderhoud over aan vakbekwaam onderhoudspersoneel. Onderhoud is nodig wanneer het apparaat op enigerlei wijze is beschadigd, dus als het netsnoer of de stekker is beschadigd, als er vloeistof op het apparaat is gemorst of er voorwerpen in het apparaat zijn gevallen, als het apparaat is blootgesteld aan regen of vocht, als het niet naar behoren werkt of als het is gevallen.

Waarschuwing: Om het risico op brand of elektrische schokken te vermijden, mag dit product niet worden blootgesteld aan regen of vocht. Het product mag niet worden blootgesteld aan druppels of spetters, en voorwerpen die gevuld zijn met vocht, zoals een bloemenvaas, mogen niet op het product worden geplaatst.

Zet geen gevaarlijke voorwerpen, zoals brandende kaarsen, op het product.



Dit symbool geeft aan dat de documentatie die bij dit apparaat wordt geleverd belangrijke bedienings- en onderhoudsinstructies bevat.



Dit symbool geeft aan dat er in dit apparaat gevaarlijke spanning aanwezig is, wat inhoudt dat er een risico bestaat op elektrische schokken.

Waarschuwing: De netschakelaar van de subwoofer is het middel dat wordt gebruikt om het apparaat los te koppelen van de netspanning. Deze schakelaar bevindt zich op het achterpaneel. Vrije toegang tot deze schakelaar, moet het apparaat in een open ruimte worden geplaatst zonder obstakels en moet de schakelaar vrij te bedienen zijn.

Pas op: Door veranderingen of aanpassingen die niet uitdrukkelijk zijn goedgekeurd door de fabrikant kan de bevoegdheid van de gebruiker om dit apparaat te bedienen vervallen.

Onderhoud: Apparatuur moet voor onderhoud worden getrouweerd aan de leverancier die het heeft verstrekt of aan de onderhoudsvertegenwoordiger in uw regio. De adressen van de belangrijkste onderhoudsmonteurs in het Verenigd Koninkrijk zijn opgenomen in deze handleiding.

Derden: In het onwaarschijnlijke geval dat u dit product doorgeeft aan derden, dient u deze gebruiksaanwijzing met het product mee te geven.

Belangrijke mededeling voor Britse gebruikers

Het snoer van het apparaat heeft met een in het Verenigd Koninkrijk goedgekeurde stekker die met een 3A-zekering is uitgerust. Als de zekering moet worden vervangen, moet er een door ASTA of BSI goedgekeurde BS1362-zekering met een 3A-waardering worden gebruikt. Als de netstekker moet worden vervangen, verwijdert u de zekering en gooit u de stekker veilig en direct weg nadat u hem van het snoer hebt verwijderd.

Een netstekker aansluiten

De draden in de netstekker zijn in overeenstemming met deze code gekleurd: Blauw: NEUTRAAL; Bruin: STROOM.

Aangezien deze kleuren mogelijk niet overeenkomen met de gekleurde markeringen op de aansluitpunten in uw stekker, gaat u als volgt te werk:

De BLAUWE draad moet worden aangesloten op het aansluitpunt dat met de letter N gemarkeerd is of BLAUW of ZWART gekleurd is. De BRUINE draad moet worden aangesloten op het aansluitpunt dat met de letter L gemarkeerd is of BRUIN of ROOD gekleurd is.

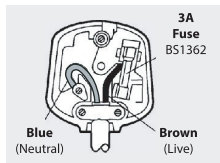

Om dit apparaat volledig los te koppelen van de netspanning, trekt u de stekker uit het stopcontact.

Als u de stekker of de aansluiting op het apparaat gebruikt om het apparaat uit te schakelen, dient u ervoor te zorgen dat ze gemakkelijk te bereiken zijn.

Inleiding

Hartelijk dank voor uw aanschaf van een product van Q Acoustics.

Deze handleiding helpt u bij de configuratie en installatie, zodat het product optimaal zal functioneren.

Lees de instructies, de belangrijke veiligheidsinformatie en de waarschuwingen zorgvuldig door vóór de installatie en het gebruik om te zorgen voor een veilige en optimale werking van het product.

Controleer het product zorgvuldig. Als er onderdelen beschadigd zijn of ontbreken, meld dit dan zo snel mogelijk aan uw leverancier.

We hopen dat u zult genieten van uw ervaring met Q Acoustics.

Vorbereiding



Til de luidsprekers uit de dozen door de kasten vast te houden. Raak de drivers niet aan en gebruik nooit de beschermhoezen om ze op te tillen. De Q B12 zijn zwaar – vraag zo nodig om hulp als ze verplaatst moeten worden.

Draai de borgmoer op de kegel en schroef de vier kegels in de voetjes van de subwoofer. Als u een houten of stenen vloer hebt, trekt u een beschermhoes over elke kegel voordat u de luidspreker weer rechtop zet. Wanneer de luidspreker rechtop staat, verstelt u de kegels totdat de luidspreker stabiel is en waterpas staat.

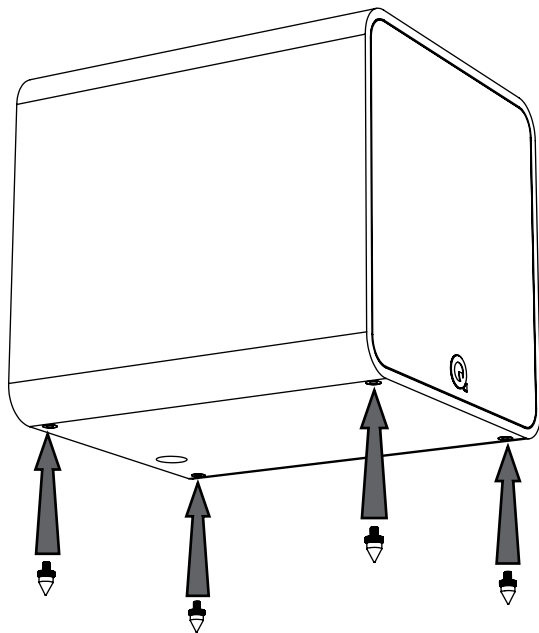

*De kegels zijn scherp. Wees voorzichtig!
Plaats een luidspreker met kegels nooit op een plek waar hij schade kan veroorzaken!
Verplaats uw luidsprekers altijd door ze op te tillen – versleep ze nooit!*

Positionering

Basfrequenties zijn nagenoeg omni-directioneel. Hoewel dit betekent dat u de subwoofer vrijwel overal kunt plaatsen, zal het stereobeeld er nog steeds van profiteren als de subwoofer op hetzelfde niveau wordt geplaatst als de voorluidsprekers en zo centraal mogelijk bij de luisterpositie. Dit is soms niet mogelijk bij een meerkanaalsinstallatie. Als u de subwoofer te dicht bij een wand plaatst, wordt de bas versterkt. De bas kan daarom op sommige plekken dreunend en onduidelijk klinken.

De subwoofer moet in de buurt van een stopcontact worden geplaatst. Gebruik geen verlengsnoeren. Koop een langer netsnoer indien nodig.

De aan-uitschakelaar is het middel om dit apparaat te ontkoppelen van de netspanning en is op het bedieningspaneel gemonteerd.

Zorg er bij het plaatsen van de subwoofer voor dat de vloer in goede staat verkeert, zonder losse vloerplanken, enz. De beweging van de lucht uit de subwoofer bij hoge volumes is aanzienlijk – plaats de subwoofer niet in de buurt van zachte meubels of voorwerpen die kunnen rammelen. Plaats geen voorwerpen van welke aard dan ook op het apparaat.



Alle luidsprekers kunnen dichtbij televisiebeeldschermen worden gebruikt zonder nadelige gevolgen, met uitzondering van de Q B12, die niet mag worden gebruikt binnen 500 mm van televisiebeeldschermen of andere magnetisch gevoelige apparatuur. Plasma- en lcd-schermen worden niet beïnvloed.

Bedieningselementen en aansluitingen

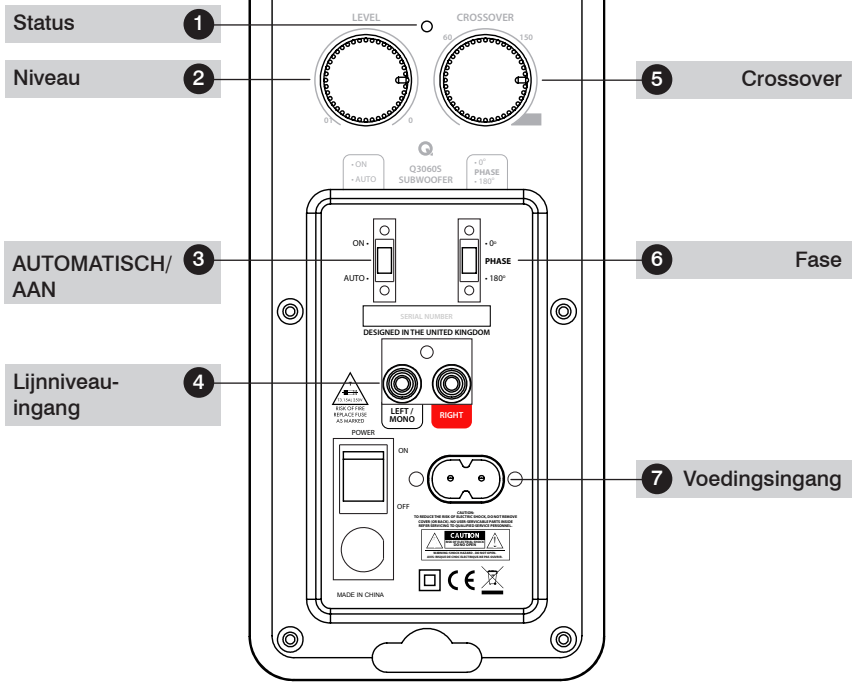
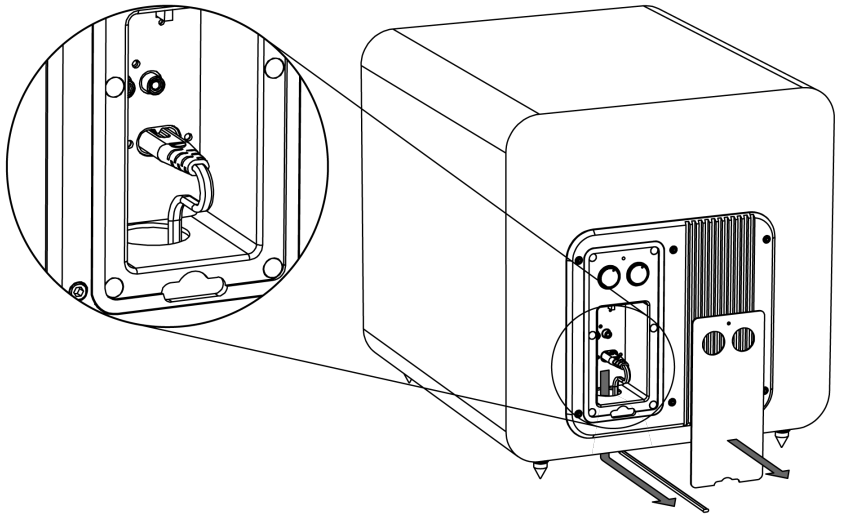

Bedieningselementen en aansluitingen



Als deze schakelaar is ingesteld op AUTOMATISCH, wordt de subwoofer uitgeschakeld wanneer hij niet in gebruik is, om energie te besparen. De subwoofer wordt weer ingeschakeld zodra er een signaal wordt ontvangen. U kunt dit overschrijven door de schakelaar op AAN te zetten.



Met de faseschakelaar (2) wijzigt u de fase van de subwoofer zodat hij in fase werkt met de rest van de luidsprekers in het systeem. Plaats de subwoofer op meer dan 1 meter van de luidsprekers aan de voorzijde en schakel de fase tussen 0° en 180°. Wanneer de subwoofer luider en voller klinkt, is hij in fase.

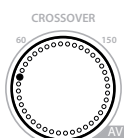

Met de crossoverregeling (3) wijzigt u de pitch waarbij de subwoofer begint te werken. We raden u aan het crossoverpunt in te stellen op de 'AV'-instelling op het toetsenblok wanneer u het Q Acoustics-systeem gebruikt. Als u de subwoofer gebruikt met een ander systeem dan een systeem van Q Acoustics, dan kunt u het crossoverpunt wijzigen, zodat de subwoofer geschikt is voor uw systeem.

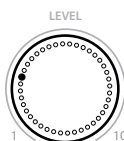

Met de niveauregeling (4) kunt u het volume van uw subwoofer verhogen en verlagen, in overeenstemming met de andere luidsprekers in het systeem. Begin met het volume op 0 op het toetsenblok en verhoog het volume vervolgens langzaam tot u geluid hoort. De subwoofer moet qua geluid in het algemene geluidsniveau passen en niet harder zijn dan de rest van het systeem. Er is geen vaste regel voor het instellen van het volume van de subwoofer. Probeer dit dus zelf met verschillende muzieknummers en films om te bepalen wat u prettig vindt.

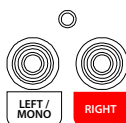

Q Acoustic geeft de voorkeur aan lijnniveau-ingang LFE (6) als AV-verbinding met de versterker.

Sluit de subwoofer aan op de uitgang op uw AV-versterker of dvd-speler. Gebruik R en L als de versterker zowel een linker- als rechteruitgang heeft.

Meerkanaals-AV-installatie

Zie de volgende paragraaf voor de aansluiting van de stereo-installatie.

Aansluitingen

De standaardaansluiting gebeurt via de lijn-niveau-RCA-phonoringangen. Voor de instelling van een doorsnee AV-installatie hebt u een enkele RCA-phonokabel nodig. Omdat deze kabel waarschijnlijk vrij lang is, moet u ervoor zorgen dat u een volledig afgeschermd kabel van goede kwaliteit hebt. Uw Q Acoustics-leverancier levert u graag een geschikte verbindingkabel.

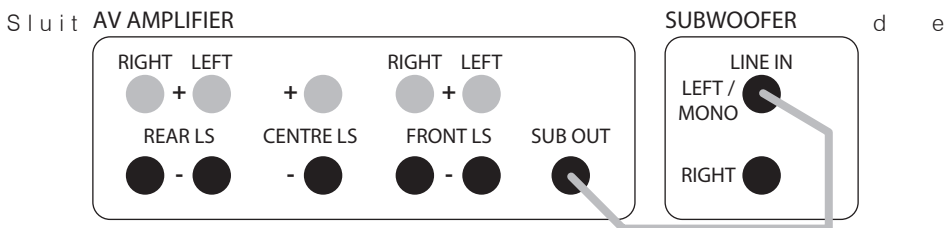

SUBWOOFER-UITGANG aan op de AV-versterker op de L/mono-lijningang op de subwoofer en druk de stekkers goed aan om voor een goed contact te zorgen.

Instellen

Controleer of alle installatieaansluitingen correct en stevig zijn gemaakt. Zorg ervoor dat de subwoofer is uitgeschakeld.

Stel de bedieningselementen in op de volgende standaardinstellingen:

Niveau	Ongeveer de helft
Crossover	Volledig naar rechts (AV-instelling)
Fasedraaiing	0°
Automatisch aan	AUTOMATISCH of AAN

Sluit het meegeleverde netsnoer aan op de subwoofer en vervolgens op het wisselstroomstopcontact. Schakel de stroom in bij het stopcontact en zet de aan-uitschakelaar op de subwoofer op AAN. Het AAN-UIT-lampje op het versterkingspaneel van de subwoofer licht op en de subwoofer staat nu aan.

Controleer de instellingen op uw AV-versterker om er zeker van te zijn dat de subwoofer op AAN of JA staat. Het subwooferniveau op de AV-versterker moet op de standaardpositie of 0 dB worden ingesteld. U moet de luidsprekerformaten en -posities voor alle andere luidsprekers in uw installatie al hebben ingesteld. Stel tot slot de afstandsinstelling (of vertraginginstelling) in die correct is voor de subwooferpositie die u hebt gekozen.

Meerkanaals-AV-installatie

Speel stereomuziek af waarmee u bekend bent en experimenteer met de instellingen van de fase draaiing en niveauregeling, totdat u een naadloze combinatie hoort van de voorluidsprekers en de subwoofer. Als u de subwoofer duidelijk kunt onderscheiden, is het volume te hoog!

Houd altijd in gedachten dat de gevoeligheid van het menselijk oor voor de bastonen enorm varieert per volumeniveau, vandaar de behoefte aan een breed scala aan programmamateriaal en geluidsniveaus.

Veel thuisbioscoopversterkers hebben afstandsinstellingen die een tijdsvertraging inbouwen, afhankelijk van de afstand van de luidspreker vanaf de optimale luisterpositie, de 'sweet spot'. De locatie van de subwoofer is een van de belangrijkste aspecten van elke thuisbioscoopinstallatie. Een juiste instelling van deze instellingen zorgt daarom voor een aanzienlijke verbetering van de algemene prestaties van de installatie.

Pas niet meer dan +/-0,5 m aan vanaf de oorspronkelijk gemeten afstand. Als u geen verbetering van de toon kunt waarnemen, kunt u de fase draaiingsschakelaarpositie op de Q B12-subwoofer omwisselen. Probeer het nogmaals. Controleer vervolgens opnieuw het geluid met stereomuziek, om te luisteren of u een verbetering kunt opmerken.

Als de Q B12-subwoofer vervolgens wordt verplaatst ten opzichte van de andere luidsprekers, stelt u de versterker-subwooferafstand opnieuw op de nieuwe waarde in en probeert u het nogmaals. Als u tevreden bent, is de optimale instelling bereikt. Het geluid moet vol en warm en geïntegreerd zijn, waarbij geen enkele luidspreker dominant is.

Dankzij de uitstekende bezettingsgraad, de grote bandbreedte en de draaibare luidsprekers voor hoge tonen is het Install-assortiment van Q Acoustics ideaal voor plafondinstallaties.

Meerkanaals-AV-installatie

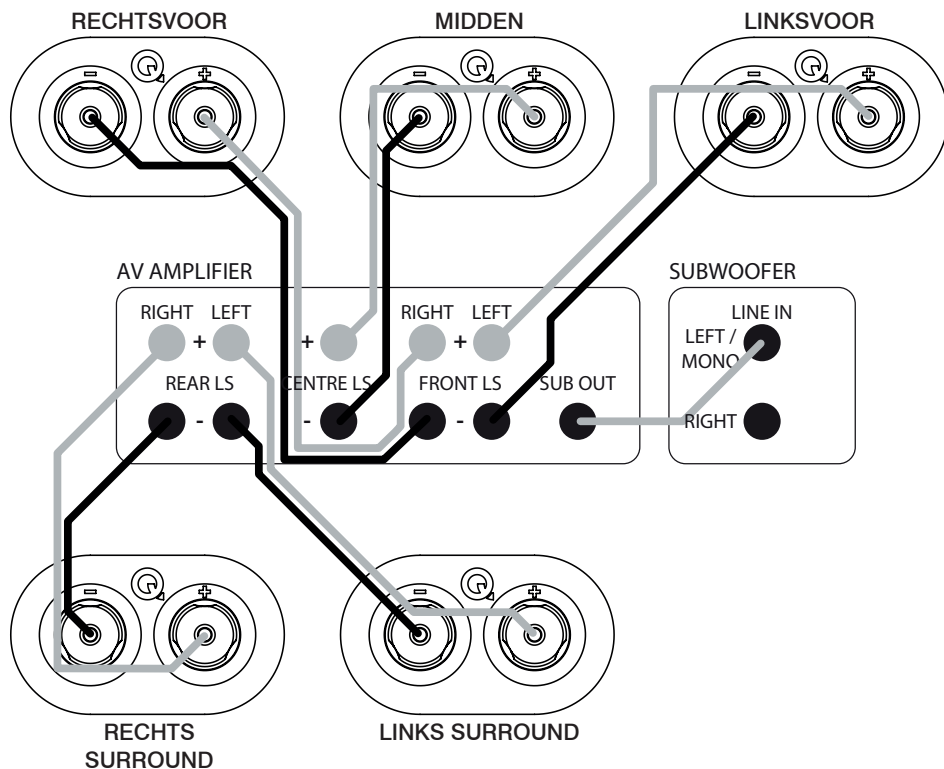

Wees bij het leggen van kabels voorzichtig en leg ze niet over open vloeren, waar ze gevaren kunnen veroorzaken. Leg luidsprekerkabels zo mogelijk langs de rand van de kamer. Lijnniveau signaalkabels moeten uit de buurt van netspanningskabels worden gelegd. Leg lijnniveau signaalkabels nooit parallel aan stroomkabels, vooral bij lange afstanden.

Als de subwoofer wordt geactiveerd door apparaten die worden in- en uitgeschakeld, legt u de ingangssignaalkabel om voordat u verdere maatregelen neemt.

Plaatsing: De voor- en middenluidsprekers moeten op één lijn staan. Als dit niet mogelijk is, raadpleegt u de handleiding van uw processor voor hulp bij het aanpassen van de relatieve midden-/voorvertragingstijden. Als u een 5.1-installatie hebt, kan de luisterpositie dichterbij de achterwand zijn. Wees zoals altijd bereid om te experimenteren.

Basmanagement:

AV-processors bieden de keuze 'large' (groot) of 'small' (klein) voor de luidsprekers. Als u 'large' (groot) kiest, ontvangt de luidspreker de maximale frequentie. Als u 'small' (klein) kiest, wordt de bas naar de subwoofer verzonden. We raden aan dat u voor 'small' (klein) kiest voor de boekenplank speakers, waar ze ook worden gebruikt in de installatie. De vloerstaande moet worden ingesteld op 'large' (groot). De subwooferoptie moet zijn ingeschakeld (ingesteld op AAN of JA)

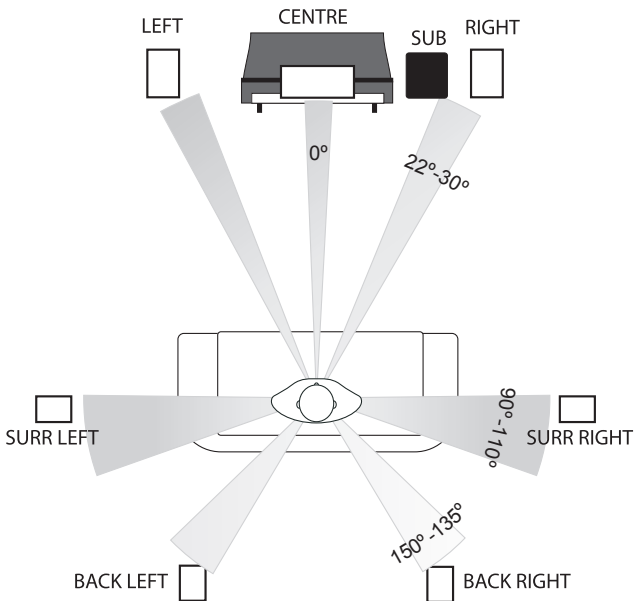

Hierboven staat de door Dolby Labs aanbevolen lay-out voor 7.1-systemen. De 6.1-lay-out is hetzelfde, behalve dat de enkele middenluidspreker de twee achtereenheden vervangt. De 5.1-lay-out heeft geen achterluidsprekers

Niveaus: Als de basisinstallatieparameters zijn ingesteld, moet u uw processor in de instellingsroutine zetten. Stel iedere afzonderlijke luidspreker zo in dat het niveau hetzelfde is op de luisterpositie als alle andere. Als u de vertragingstijden kunt aanpassen bij uw processor, volg dan nauwkeurig de instructies, aangezien dit het eindresultaat ingrijpend zal beïnvloeden. Als u een film afspeelt, kunt u denken dat de achterste luidsprekerkanalen te zacht zijn – dit is echter niet het geval! Het kan echter nodig zijn om het subwooferniveau aan te passen, zowel bij de processor als de subwoofer. Als u ze eenmaal hebt ingesteld, moet u deze niveaus niet opnieuw instellen.

LFE: Het LFE-kanaal stuurt alle basgeluidseffecten naar de subwoofer. Als de luidsprekers zijn ingesteld op 'small', wordt de installatiebas van deze kanalen ook naar de subwoofer gestuurd. Als u de installatie op extreme niveaus afspeelt en/of het subwooferniveau te hoog hebt ingesteld, kunt u de subwoofer overbelasten, met onaangename geluidsresultaten. Als dit gebeurt, verlaag dan onmiddellijk het niveau.

Fase: Als uw luidsprekers verkeerd zijn aangesloten, zal de bas wazig en dun klinken. Als dit het geval is, controleert u de bedrading zorgvuldig. Als uw luidsprekerkabel een indicator langs een kern heeft, gebruikt u de gestreepte kern consequent om alle positieve (RODE) aansluitingspunten aan te sluiten. Op deze manier is het systeem altijd goed aangesloten.

Volg altijd de instructies in de handleiding van uw AV-processor!

Stereo-installatie

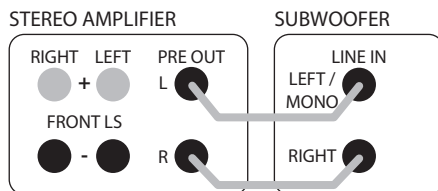

Sluit een RCA-phonokabel van goede kwaliteit aan op de L- en R-ingangen op de Q B12 en sluit het andere uiteinde aan op de PRE OUT-aansluitingen aan de achterkant van de versterker.

De subwoofer voegt automatisch de L- en R-signalen samen, zodat er geen informatie ontbreekt. Als u twee subwoofers wilt gebruiken, kunt u een enkele RCA-phonokabel naar elke subwoofer leggen en zo een stereosubwooferinstallatie creëren.

Zorg ervoor dat de L-uitgang van de versterker naar de linkersubwoofer gaat en de R naar de rechter, om het stereobeeld van de hoofdfluidsprekers te behouden. De subwoofers moeten dicht bij hun respectievelijke hoofdfluidsprekers worden geplaatst en elke subwoofer moet apart worden ingesteld.

Stereo-installatie

Instellen

Controleer of alle installatieaansluitingen correct en stevig zijn. Zorg ervoor dat de subwoofer is uitgeschakeld. Stel de bedieningselementen in op de volgende standaardinstellingen:

Niveau	Ongeveer de helft
Crossover voor	Minimum (50 Hz) voor grote vloerluidsprekers en halfweg (100 Hz) voor boekenplankluidsprekers of kleine luidsprekers
Fasedraaiing	0°
Automatisch aan	AUTOMATISCH of AAN

Sluit het meegeleverde netsnoer aan op de subwoofer en vervolgens op het wisselstroomstopcontact. Schakel de stroom in bij het stopcontact en zet de aan-uitschakelaar op de subwoofer op AAN. Het AAN-UIT-lampje op het versterkingspaneel van de subwoofer licht op en de subwoofer staat nu aan.

Speel muziek af waarmee u bekend bent en experimenteer met de instellingen van de fasedraaiing en niveauregeling totdat u een goede combinatie hoort tussen de voorluidsprekers en de subwoofer. Als u de subwoofer duidelijk kunt onderscheiden, is het volume te hoog!

Houd altijd in gedachten dat de gevoeligheid van het menselijk oor voor de bastonen enorm varieert per volumenniveau, vandaar de behoefte aan een breed scala aan programmamateriaal en geluidsniveaus. Zodra u tevreden bent over het geluid kunt u de uitvoering afstemmen door de resterende bedieningselementen te gebruiken.

Crossover: De crossoverregeling bepaalt op welke frequentie uw subwoofer-output snel begint af te nemen. De instelling moet zo zijn, dat hij overeenkomt met de frequentie als uw hoofd-luidsprekers zelf een sterke output beginnen te produceren. Deze aanpassing zorgt voor een soepele overdracht tussen de subwoofer- en hoofd-luidsprekeroutput. Als de instelling te laag is, ontstaat er een 'gat' in het geluid waarbij bepaalde frequenties zwak zijn. Andersom geldt dat als de instelling te hoog is, er een overdrijving van bepaalde frequenties is en er een overweldigende bas wordt geproduceerd. U kunt een idee krijgen van de juiste instelling op het specificatieblad van uw hoofd-luidsprekers. Zoek naar de laagste frequentie die de luidspreker produceert (het '-3dB-punt') onder de kop 'frequentierespons'. De positie in de kamer heeft een dramatisch effect op de weergave van lage frequenties van zowel de subwoofer als uw hoofd-luidsprekers. Maakt u zich dus geen zorgen als u een instelling nodig hebt die niet overeenkomt met het opgegeven lage frequentiepunt van uw hoofd-luidsprekers.

Nazorg

Onderhoud van de kast



Reinig de kasten alleen met een licht bevochtigde doek. Gebruik geen reinigers met oplosmiddelen. Gebruik nooit schuurmiddelen.

De kastoppervlakken hoeven meestal alleen afgestoft te worden. Als een spuitbus of een ander reinigingsmiddel gebruikt moet worden, brengt u het reinigingsmiddel eerst op de doek aan, niet direct op de kast. Test het reinigingsmiddel eerst op een klein hoekje, omdat sommige reinigingsmiddelen de afwerking aantasten. Gebruik geen schurende reinigingsmiddelen of middelen die zure of basische stoffen bevatten. Gebruik nooit reinigingsmiddelen op de drivers en raak ze niet aan, omdat ze daardoor beschadigd zullen raken.

Roosters

De rooster kunnen zo nodig met een zachte borstel worden schoongemaakt.



Als u de luidspreker van Q Acoustics zonder roosters hebt gebruikt, dient u de roosters weer aan te brengen als er huisdieren of kinderen in de kamer aanwezig zijn.

Drivers.

Raak de drivers niet aan, omdat ze snel beschadigd raken.

Garantie

De passieve luidsprekerproducten van Q Acoustics zijn gegarandeerd vrij van materiaal- en vakmanschapsdefecten gedurende een periode van 4 jaar (1 jaar voor de subwoofer) vanaf de aankoopdatum. Tijdens de garantieperiode zal Q Acoustics naar eigen goeddunken een product repareren of vervangen als het na inspectie door het bedrijf, of een aangestelde distributeur of vertegenwoordiger, defect is gebleken.

Verkeerd gebruik en normale slijtage vallen niet onder de garantie.

Goederen ter reparatie moeten in de eerste instantie worden teruggestuurd naar de leverancier die het product verstrekt heeft. Is dit niet mogelijk, neem dan contact op met Q Acoustics of de door Q Acoustics aangestelde distributeur in uw regio om de juiste garantieprocedure te bepalen. Gebruik indien mogelijk de oorspronkelijke verpakking om het product terug te sturen, aangezien schade tijdens het transport naar het reparatiecentrum niet door de garantie wordt gedekt. De garantie is op geen enkele wijze van invloed op uw wettelijke rechten.

De garantie kan tot 5 jaar worden verlengd (2 jaar voor de subwoofer) door het product te registreren op www.qacoustics.co.uk/register.

Neem voor onderhoudsinformatie contact op met: support@qacoustics.co.uk

Q Acoustics
Woodside 2, Dunmow Rd
Bishops Stortford, Herts, UK
CM23 5RG

Specificaties



Actieve subwoofer

Behuizingstype:

Baseenheid:

Piek versterkervermogen:

Continu versterkervermogen:

Frequentierespons:

Afmetingen van de

kast (BxHxD):

Gewicht:

Q B12

Open klankkast

305 mm High-excursion driver (12.0 in)

440W

220W

28 Hz - 300 Hz

400 x 400 x 446 mm (15.7 x 15.7 x 17.6 in)

426 mm (16.8 in) incl. kegels

21.5 kg (47.4 lbs)



QACOUSTICS.CO.UK

Ons beleid is gericht op voortdurende productverbetering.
Wij behouden ons het recht voor om het ontwerp en de specificaties van onze producten zonder voorafgaande kennisgeving te wijzigen.
Dit document bevat informatie die zonder voorafgaande kennisgeving gewijzigd kan worden.



Q B12

INSTRUKCJA OBSŁUGI

Ważne informacje dotyczące bezpieczeństwa i ostrzeżenia

WAŻNA INFORMACJA – PRZECZYTAJ UWAŻNIE



Przeczytaj te instrukcje.

Zachowaj te instrukcje.

Przestrzegaj wszystkich ostrzeżeń.

Stosuj się do wszystkich instrukcji.

Nie używaj tego urządzenia w pobliżu wody.

Czyść wyłącznie suchą szmatką.

Nie zasłaniaj otworów wentylacyjnych.

Instaluj zgodnie z zaleceniami producenta.

Nie instaluj tego urządzenia w pobliżu źródeł ciepła takich jak grzejniki, nawiewy ciepłego powietrza, kuchenki lub inne urządzenia (w tym wzmocniacze), które wytwarzają ciepło.

Nie modyfikuj zabezpieczeń wtyczki typu polaryzowanego lub uzziemionego. Wtyczka typu polaryzowanego posiada dwa bolce, z których jeden jest szerszy. Wtyczka typu uzziemionego posiada dwa bolce i trzeci bolec uziemienia. Szerszy bolec lub bolec uziemienia ma na celu zapewnienie bezpieczeństwa. Jeśli dostarczona wtyczka nie pasuje do gniazdka, skontaktuj się z elektrykiem w celu wymiany przestarzałego gniazdka.

Zabezpiecz kabel zasilania przed nadeptaniem lub zaciśnięciem, szczególnie przy wtyczce, gniazdka oraz w miejscu, w którym kabel wychodzi z urządzenia.

Używaj wyłącznie urządzeń dodatkowych / akcesoriów zalecanych przez producenta. Używaj wyłącznie w połączeniu z wózkiem, statywem, trójnogiem, wspornikiem lub stolikiem określonym przez producenta albo dostarczonym z urządzeniem.

W przypadku używania wózka zachowaj ostrożność podczas przemieszczania zestawu wózka / urządzenia, aby zapobiec jego przewróceniu.



Odłączaj to urządzenie podczas burzy oraz gdy ma być nieużywane przez dłuższy czas.

Wszystkie czynności serwisowe powierzać wykwalifikowanemu personelowi serwisowemu. Serwis jest konieczny, gdy urządzenie zostanie uszkodzone w dowolny sposób, taki jak uszkodzenie kabla zasilania lub wtyczki, rozlanie cieczy lub upadek obiektu na urządzenie, wystawienie urządzenia na deszcz lub wilgoć, gdy urządzenie nie działa prawidłowo albo zostanie upuszczone.

Ostrzeżenie: Aby zmniejszyć ryzyko pożaru lub porażenia prądem elektrycznym, nie wystawiaj tego produktu na deszcz lub wilgoć. Produkt ten nie może być narażony na kąpienie ani zachłapanie i nie można na nim ustawiać żadnych obiektów zawierających ciecz, za przykład wazonów z kwiatami.

Nie umieszczaj na tym produkcie źródeł otwartego ognia, takich jak świece.



Ten symbol wskazuje, że w dokumentacji dołączonej do tego zestawu zawarte są ważne instrukcje obsługi i konserwacji.



Ten symbol wskazuje, że w zestawie występuje niebezpieczne napięcie stwarzające ryzyko porażenia prądem elektrycznym.

Ostrzeżenie: Główny przełącznik zasilania głośnika niskotonowego stanowi urządzenie służące do odłączania głośnika od zasilania. Przełącznik ten znajduje się na panelu tylnym. W celu umożliwienia swobodnego dostępu do tego przełącznika głośnik należy ustawić w wolnej przestrzeni bez ograniczeń, zapewniającej możliwość pełnej obsługi przełącznika.

Uwaga: Zmiany lub modyfikacje bez wyraźnej zgody producenta mogą unieważnić prawo użytkownika do używania tego urządzenia.

Serwis: Urządzenie, które musi zostać poddane serwisowi, należy zwrócić do sprzedawcy albo do najbliższego punktu serwisowego. Adresy głównych punktów serwisowych w Wielkiej Brytanii są podane w tym podręczniku.

Strony trzecie: w mało prawdopodobnym przypadku przekazania tego produktu stronie trzeciej należy do niego dołączyć tę instrukcję obsługi.

Ważna uwaga dla użytkowników w Wielkiej Brytanii

Kabel zasilania jest zakończony zatwierdzoną brytyjską wtyczką zasilania z bezpiecznikiem 3 A. W przypadku konieczności wymiany bezpiecznika należy zastosować bezpiecznik 3 A z homologacją ASTA lub BSI BS1362. W przypadku konieczności wymiany wtyczki zasilania należy wyjąć bezpiecznik i zutylizować wtyczkę w bezpieczny sposób natychmiast po jej odcięciu od kabla.

Podłączanie wtyczki zasilania

Zyły w kablu zasilania są oznaczone zgodnie z następującym kodem kolorystycznym: Niebieski: NEUTRALNA; Brązowy: NAPIĘCIOWA.

Ponieważ te kolory mogą nie odpowiadać oznaczeniom kolorystycznym styków wtyczki, postępuj zgodnie z następującą procedurą:

NIEBIESKA żyła musi zostać podłączona do styku oznaczonego literą N albo w kolorze NIEBIESKIM lub CZARNYM. BRĄZOWA żyła musi zostać podłączona do styku oznaczonego literą L albo w kolorze BRĄZOWYM lub CZERWONYM.

W celu całkowitego odłączenia tego urządzenia od zasilania odłącz wtyczkę kabla zasilania od gniazdka.

W sytuacji gdy jako urządzenie służące do odłączania używana jest wtyczka zasilania albo łącznik głośnika, urządzenie służące do odłączania powinno być gotowe w każdej chwili do użycia.

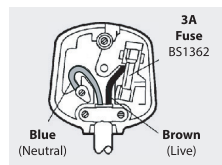

Wprowadzenie

Dziękujemy za zakup produktu Q Acoustics.

Ta instrukcja zawiera informacje na temat ustawiania i instalacji w celu zapewnienia optymalnej wydajności działania produktu.

W celu zapewnienia bezpiecznej i satysfakcjonującej eksploatacji produktu przed przystąpieniem do jego instalacji i użytkowania, przeczytaj dokładnie instrukcję i ważne informacje dotyczące bezpieczeństwa oraz ostrzeżenia.

Sprawdź dokładnie produkt. Jeśli brakuje jakichkolwiek elementów lub są one uszkodzone, możliwie jak najszybciej zgłoś ten fakt sprzedawcy.

Mamy nadzieję, że produkty Q Acoustic dostarczą Państwu niezapomnianych wrażeń.

Przygotowanie



Wyjmij głośniki z opakowań, trzymając za obudowy. Nie dotykaj driverów ani nie podnoś głośników za opakowania ochronne. Głośniki Q B12 są ciężkie – w razie potrzeby skorzystaj z pomocy w celu ich podniesienia.

Nakręć nakrętkę kontruującą na podpórkę wkręć wszystkie trzy podpórki w nóżki głośnika niskotonowego (subwoofera). W przypadku drewnianej lub kamiennej podłogi należy założyć osłonę pod każdą z podpórek przed ustawieniem głośnika w pionie. Po ustawieniu głośnika w pionie na właściwym miejscu, wyreguluj wszystkie podpórki do momentu wypoziomowania i ustabilizowania położenia głośników.

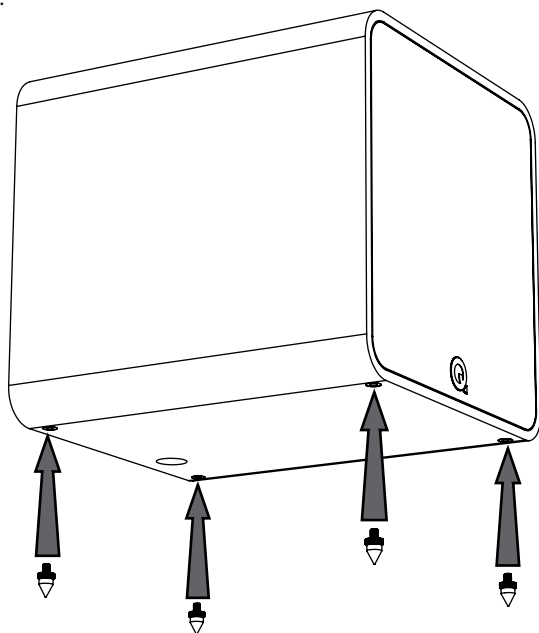

Podpórki są ostre. Zachowaj ostrożność!

Nigdy nie ustawiaj głośnika z podpórkami w miejscu, w którym mógłby spowodować uszkodzenia!

Zawsze podnoś głośniki przed ich przemieszczeniem – nigdy nie ciągnij głośników!

Ustawianie

Częstotliwości niskotonowe są zasadniczo wielokierunkowe. Chociaż oznacza to, że można ustawić głośnik niskotonowy właściwie w dowolnym miejscu, efekt stereo będzie lepszy, jeśli zostanie on ustawiony na tej samej wysokości, co przednie głośniki i możliwie centralnie w stosunku do słuchacza. Takie ustawienie może być niewykonalne w systemie wielokanałowym. W przypadku ustawienia głośnika niskotonowego blisko ściany dźwięki niskotonowe zostaną wzmocnione, przez co w niektórych pomieszczeniach mogą one dudnić i być niewyraźne.

Głośnik niskotonowy należy umieszczać w pobliżu źródła zasilania. Nie należy używać przedłużaczy. W razie potrzeby należy zakupić dłuższy kabel zasilania.

Przełącznik zasilania stanowi urządzenie służące do odłączania głośnika niskotonowego od zasilania i znajduje się on na panelu sterowania.

Ustawiając głośnik niskotonowy (subwoofer), należy upewnić się, że podłoga jest stabilna bez luźnych desek. Ruch powietrza generowany przy dużej głośności jest znaczny – nie umieszczaj głośnika w pobliżu miękkich elementów wyposażenia wnętrza albo innych obiektów, które mogą wpadać w drgania. Nie ustawiaj na głośniku żadnych obiektów.



Wszystkie głośniki mogą być użytkowane bez negatywnych efektów w pobliżu tradycyjnych telewizorów, z wyjątkiem modelu Q B12, którego nie wolno użytkować w odległości mniejszej niż 500 mm od telewizorów lub innych urządzeń wrażliwych na działanie pola elektromagnetycznego. Żaden z modeli głośników nie wpływa na działanie ekranów LCD i plazmowych.

Elementy sterowania i połączenia

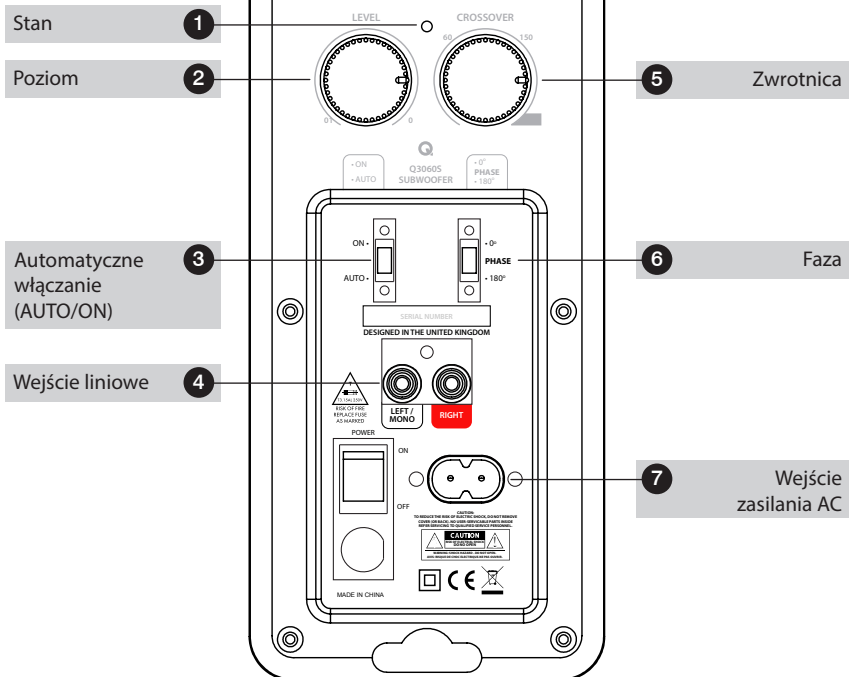
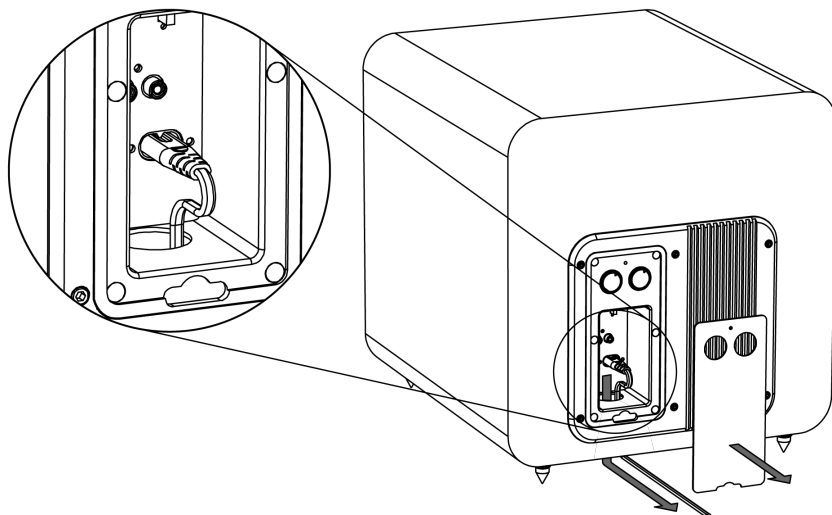

Elementy sterowania i połączenia



Kiedy ten przełącznik znajduje się w pozycji AUTO, głośnik niskotonowy (subwoofer) wyłącza się w celu oszczędzania energii, kiedy nie jest używany, i włącza się, kiedy wykryje sygnał. Można to zmienić, ustawiając przełącznik w pozycji ON.



Przełącznik faz (2) zmienia fazę głośnika niskotonowego (subwoofera), aby działał w fazie z resztą głośników systemu. Umieść głośnik niskotonowy w odległości ponad 1 metra od głośników przednich i przełączaj fazę między 0° a 180°. Kiedy głośnik niskotonowy brzmi głośniejsz i pełniej, oznacza to, że znajduje się w fazie.

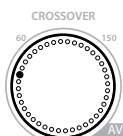

Regulacja zwrotnicy (3) zmienia częstotliwość, na jakiej głośnik niskotonowy (subwoofer) zaczyna pracować. Podczas używania głośnika niskotonowego z systemem Q Acoustics zaleca się ustawić tarczę zwrotnicy w pozycji AV. Jeśli używasz głośnika niskotonowego z systemem innym niż Q Acoustics, możesz zmienić ustawienie zwrotnicy na odpowiednie dla swojego systemu.

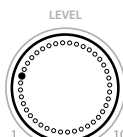

Regulacja głośności (4) zwiększa lub zmniejsza głośność głośnika niskotonowego w stosunku do innych głośników w systemie. Zaczynaj od pozycji 0 na tarczy, a następnie powoli obracaj, zwiększając poziom, aż będzie słychać głośnik. Głośnik niskotonowy powinien komponować się z ogólnym brzmieniem i nie powinien zagłuszać reszty systemu. Nie ma reguły, jak ustawić poziom głośności na głośniku niskotonowym, należy więc eksperymentować z różnego rodzaju muzyką i filmami, aby ustawić poziom zgodnie z własnymi upodobaniami.

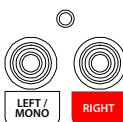

Wejście liniowe LFE (6) to preferowane przez firmę Q Acoustics złącze AV do wzmacniacza.

Podłącz głośnik niskotonowy do wyjścia wzmacniacza AV lub odtwarzacza DVD. Użyj wejść R i L, jeśli wzmacniacz ma wyjście podzielone na kanał lewy i prawy.

Wielokanałowy system AV

Patrz następny rozdział dotyczący podłączania systemu stereo.

Podłączenia

Standardowe podłączenie wykonuje się poprzez wejścia RCA Phono poziomu liniowego. W przypadku typowego systemu AV potrzebny będzie pojedynczy kabel łączący RCA Phono. Ponieważ tego rodzaju kable są zwykle dość długie, postaraj się o wysokiej jakości, w pełni ekranowany kabel. Odpowiedni kabel łączący można nabyć u sprzedawców Q Acoustics.

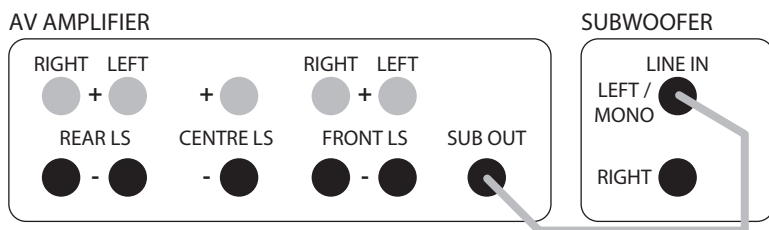

Podłącz WYJŚCIE DO GŁOŚNIKA NISKOTONOWEGO wzmacniacza AV do wejścia liniowego L/Mono głośnika, mocno wciskając wtyczki w celu zapewnienia dobrego kontaktu.

Ustawianie

Sprawdź, czy wszystkie podłączenia systemu są prawidłowo i pewnie wykonane. Sprawdź, czy głośnik niskotonowy jest wyłączony.

Ustaw elementy sterowania na następujące ustawienia domyślne:

Poziom	Mniej więcej w połowie
Zwrotnica	Do końca w prawo (ustawienie AV)
Odwracanie faz	0°
Automatyczne włączanie	AUTO lub ON

Podłącz dostarczony kabel zasilania do głośnika niskotonowego, a następnie do gniazdka. Włącz zasilanie gniazdka, a następnie ustaw przełącznik zasilania głośnika na ON. Kontrolka ZASILANIA wzmacniacza głośnika zaświeci się i głośnik zacznie działać.

Sprawdź ustawienia wzmacniacza AV w celu upewnienia się, że głośnik niskotonowy jest ustawiony na „ON” lub „YES”. Poziom dla głośnika niskotonowego na wzmacniaczu AV powinien być ustawiony w położeniu domyślnym lub 0 dB. W tym momencie powinny już być ustalone rozmiary i położenia wszystkich pozostałych głośników w systemie. Na końcu wprowadź ustawienie odległości (lub opóźnienia) odpowiednie dla wybranego położenia głośnika niskotonowego.

Wielokanałowy system AV

Odtwórz fragment znanej Ci muzyki stereo i wypróbuj różne ustawienia odwracania faz oraz poziomu, aż uzyskasz płynne połączenie dźwięku z przednich głośników i głośnika niskotonowego. Jeśli dźwięk głośnika niskotonowego dominuje, oznacza to, że jego ustawienie jest zbyt głośne!

Należy zawsze pamiętać, że wrażliwość ludzkiego ucha na dźwięki niskotonowe różni się znacząco w zależności od poziomu głośności, stąd wynika potrzeba przetestowania wielu różnych materiałów dźwiękowych i poziomów dźwięku.

Wiele wzmacniaczy kina domowego posiada ustawienia odległości, które uwzględniają opóźnienie czasowe zależne od odległości głośnika do optymalnej pozycji słuchacza; jest to takzwany optymalny punkt. Lokalizacja głośnika niskotonowego to jedna z najważniejszych kwestii w przypadku każdego systemu kina domowego, dlatego też uzyskanie prawidłowych ustawień będzie skutkować znaczącą poprawą ogólnego działania systemu.

Nie zmieniaj regulacji o więcej niż $\pm 0,5$ m od oryginalnie zmierzonej odległości. Jeśli nie udało się osiągnąć zauważalnej poprawy brzmienia, spróbuj użyć przełącznika odwracania faz głośnika niskotonowego Q B12 i powtórz próbę. Odtwórz ponownie muzykę stereo w celu upewnienia się, że nastąpiła poprawa.

Jeśli w późniejszym czasie głośnik niskotonowy Q B12 zostanie przesunięty względem pozostałych głośników, wprowadź nowe ustawienie odległości głośnika niskotonowego we wzmacniaczu i powtórz próbę. Kontynuuj aż do uzyskania zadowalających rezultatów. Dźwięk powinien być pełny, ciepły i zintegrowany, bez dominacji żadnego z głośników.

Możliwość przenoszenia wysokiej mocy, szerokie pasmo i obrotowe głośniki ultrawysokotonowe (tweetyery) sprawiają, że gama Q Acoustics Install nadaje się szczególnie do montażu na suficie.

Wielokanałowy system AV

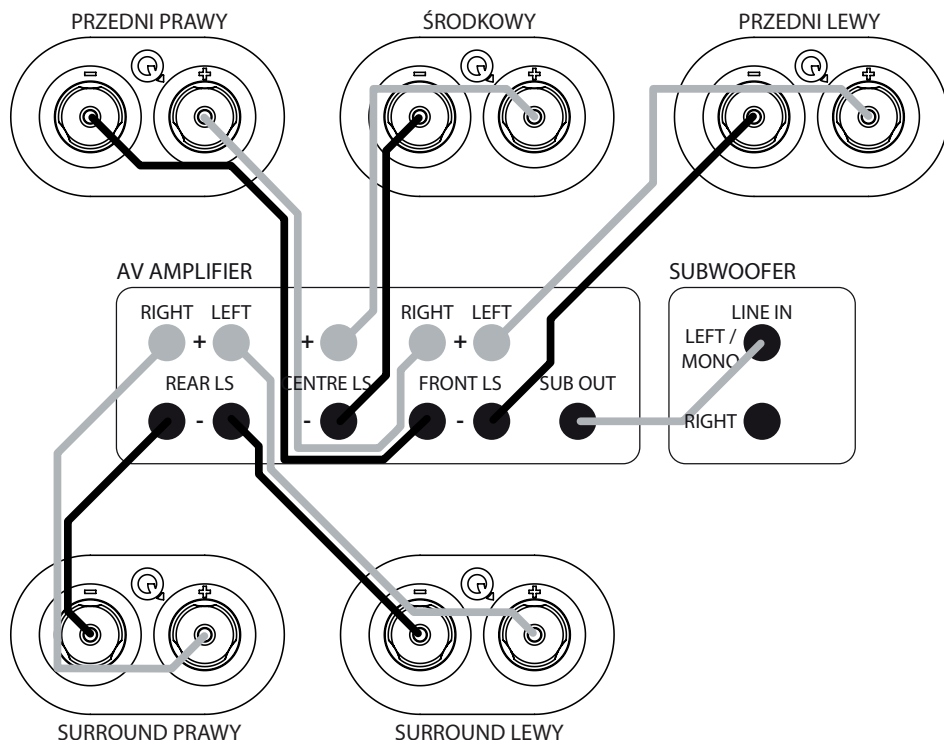

Podczas prowadzenia kabli głośnikowych uważaj, aby nie prowadzić ich przez otwarte powierzchnie podłogi, gdzie mogłyby zostać narażone na uszkodzenie. Jeśli to możliwe, prowadź kable wzdłuż ścian pomieszczenia. Kable sygnału poziomego liniowego należy prowadzić z dala od kabli zasilających. Nigdy nie prowadź kabli sygnału poziomego liniowego równoległe do kabli zasilających, szczególnie na dłuższych odcinkach.

Jeśli głośnik niskotonowy włącza się na skutek włączenia lub wyłączenia innych urządzeń, przed podjęciem innych kroków zmień prowadzenie kabla sygnału wejściowego.

Rozmieszczenie: Głośniki przednie i środkowy należy ustawić w linii. Jeśli nie jest to możliwe, skorzystaj z instrukcji procesora w celu znalezienia wskazówek dotyczących względnych czasów opóźnienia środek / przód. W przypadku systemu 5.1 miejsce do słuchania może się znajdować blisko tylnej ściany. Jak zwykle w takich przypadkach wypróbuj różne ustawienia.

Zarządzanie dźwiękami niskotonowymi:

W procesorach AV można wybrać dla głośników ustawienie „Large” (duży) lub „Small”(mały). W przypadku wybrania „Large” (duży) głośnik odbiera pełną częstotliwość. W przypadku wybrania „Small” (mały) dźwięki niskotonowe są przesyłane do głośnika niskotonowego. Zalecamy wybranie ustawienia „Small” (mały) dla głośników głośniki półkowe, gdy są one używane w systemie. Dla modelu wolnostojący należy wybrać ustawienie „Large” (duży). Opcja głośnika niskotonowego powinna być włączona (ON lub YES)

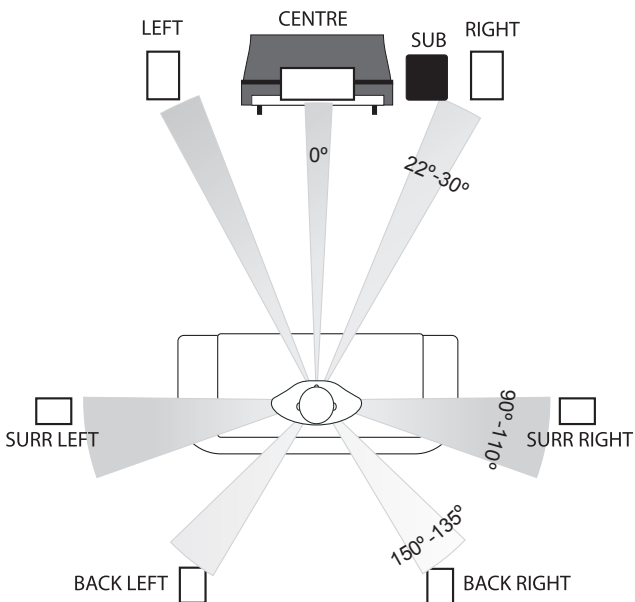

Powyżej pokazano zalecenia firmy Dolby dotyczące układu 7.1. Układ 6.1 jest taki sam, z wyjątkiem zastąpienia dwóch głośników tylnych przez jeden głośnik centralny. W układzie 5.1 nie występują głośniki tylne.

Poziomy: Po ustaleniu podstawowych parametrów systemu przełącz procesor na tryb konfiguracji. Ustaw każdy głośnik tak, aby poziom dźwięku w pozycji słuchacza był taki sam, jak w przypadku pozostałych głośników. Jeśli procesor umożliwia regulację czasów opóźnienia, postępuj dokładnie zgodnie z instrukcją, gdyż ma to istotny wpływ na końcowy rezultat. Podczas oglądania filmu możesz mieć wrażenie, że tylne kanały są zbyt miękkie, ale tak nie jest! Może jednak zachodzić potrzeba wyregulowania poziomu dźwięku głośnika niskotonowego zarówno na procesorze, jak i głośniku. Po ustawieniu nie zmieniaj tych poziomów.

LFE: Kanał LFE przesyła wszystkie niskotonowe efekty dźwiękowe do głośnika niskotonowego. Jeśli głośniki są ustawione na „Small” (mały), dźwięki niskotonowe systemu z tych kanałów również są przesyłane do głośnika niskotonowego. W przypadku używania systemu z ekstremalnym poziomem dźwięku oraz / lub zbyt wysokim ustawieniem poziomu głośnika niskotonowego mogą występować nieprzyjemne dla ucha efekty przesterowania głośnika niskotonowego. W takiej sytuacji natychmiast zmniejsz głośność.

Faza: W przypadku nieprawidłowego podłączenia kabli głośnikowych dźwięki niskotonowe będą słabe i niewyraźne. W takim przypadku sprawdź dokładnie podłączenia. Jeśli kabel głośnikowy posiada znacznik na jednej z żył, używaj konsekwentnie oznaczonej żyły do podłączania wszystkich dodatnich (CZERWONYCH) styków. Dzięki temu system będzie zawsze odpowiednio sfazowany.

Zawsze postępuj zgodnie z instrukcją procesora AV!

System stereo

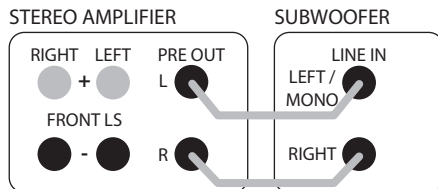

Podłącz wysokiej jakości kabel stereo RCA Phono do wejść L i R głośnika Q B12, a następnie podłącz drugi koniec kabla do gniazd PRE OUT znajdujących się z tyłu wzmacniacza.

Głośnik niskotonowy automatycznie połączy sygnały L i R, dzięki czemu żadna informacja nie zostanie utracona. Jeśli chcesz używać dwóch głośników niskotonowych, wówczas możesz poprowadzić pojedynczy kabel RCA Phono do każdego głośnika niskotonowego i uzyskać w ten sposób system stereo głośników niskotonowych.

Sprawdź, czy wyjście L wzmacniacza jest podłączone do lewego głośnika niskotonowego, a wyjście R do prawego głośnika niskotonowego w celu dostosowania do efektu stereo głównych głośników. Głośniki niskotonowe należy umieścić w pobliżu odpowiadających im głównych głośników, a ustawienie trzeba będzie wykonać oddzielnie dla każdego głośnika niskotonowego.

System stereo

Ustawianie

Sprawdź, czy wszystkie podłączenia systemu są prawidłowo i pewnie wykonane. Sprawdź, czy głośnik niskotonowy jest wyłączony. Ustaw elementy sterowania na następujące ustawienia domyślne:

Poziom	Mniej więcej w połowie
Zwrotnica	Minimum (50 Hz) dla dużych głośników podłogowych i połowa (100 Hz) dla głośników półkowych lub małych
Odwracanie faz	0°
Automatyczne włączanie	AUTO lub ON

Podłącz dostarczony kabel zasilania do głośnika niskotonowego, a następnie do gniazdka. Włącz zasilanie gniazdka, a następnie ustaw przełącznik zasilania głośnika na ON. Kontrolka ZASILANIA wzmacniacza głośnika zaświeci się i głośnik zacznie działać.

Odtwórz fragment znanej Ci muzyki i wypróbuj różne ustawienia odwracania faz oraz poziomu, aż uzyskasz płynne połączenie dźwięku z przednich głośników i głośnika niskotonowego. Jeśli dźwięk głośnika niskotonowego dominuje, oznacza to, że jego ustawienie jest zbyt głośne!

Należy zawsze pamiętać, że wrażliwość ludzkiego ucha na dźwięki niskotonowe różni się znacząco w zależności od poziomu głośności, stąd wynika potrzeba przetestowania wielu różnych materiałów dźwiękowych i poziomów dźwięku. Po uzyskaniu satysfakcjonującego dźwięku możesz precyzyjnie wyregulować parametry pracy za pomocą pozostałych elementów sterowania.

Zwrotnica: Regulacja zwrotnicy określa, przy jakiej częstotliwości dźwięk głośnika niskotonowego zaczyna gwałtownie zanikać. Powinna ona być ustawiona w sposób skoordynowany z częstotliwością, przy której główne głośniki zaczynają emitować mocny dźwięk. Ta regulacja umożliwia uzyskanie płynnego przejścia pomiędzy dźwiękiem głośnika niskotonowego a głównych głośników. Jeśli ustawienie będzie zbyt niskie, będzie występować „dziura” dźwiękowa, w której określone częstotliwości będą słabe i przeciwnie, przy zbyt wysokim ustawieniu określone częstotliwości będą zbyt mocne, co będzie skutkowało zbyt intensywnymi dźwiękami niskotonowymi. Informacje na temat właściwego ustawienia można uzyskać w specyfikacji głównych głośników; należy szukać najniższej częstotliwości pracy głośnika („punkt -3 dB”) w pozycji „Charakterystyka częstotliwościowa”. Ustawienie w pomieszczeniu ma bardzo duży wpływ na odtwarzanie dźwięków o niskiej częstotliwości zarówno przez głośnik niskotonowy, jak i główne głośniki, dlatego nie należy się przejmować, jeśli okaże się, że wymagane jest ustawienie niezgodne z punktem niskiej częstotliwości głównych głośników.

Obsługa po sprzedaży

Pielęgnacja obudowy



Obudowy głośników należy czyścić wyłącznie lekko zwilżoną szmatką. Nie używaj środków czyszczących zawierających rozpuszczalniki. Nigdy nie używaj środków ściernych.

Powierzchnie obudów zwykle wymagają tylko lekkiego odkurzenia. W przypadku stosowania aerozoli lub innych środków czyszczących środek należy nałożyć najpierw na szmatkę, a nie bezpośrednio na produkt. Najpierw należy wypróbować działanie na małej powierzchni, ponieważ niektóre produkty czyszczące mogą uszkadzać wykończenie. Należy unikać stosowania produktów o właściwościach ściernych lub takich, które zawierają środki o odczynie kwaśnym lub zasadowym. Nie stosować żadnych materiałów czyszczących na jednostkach driverów i unikać ich dotykania ze względu na możliwość uszkodzenia.

Oslony

W razie potrzeby osłony należy czyścić wyłącznie miękką szmatką.



W przypadku użytkowania głośników Q Acoustics bez osłon należy pamiętać o ich ponownym zamontowaniu w przypadku obecności w pomieszczeniu zwierząt domowych lub dzieci.

Driverzy

Driverów nie należy dotykać, ponieważ łatwo je uszkodzić.

Gwarancja

Głośniki pasywne Q Acoustics są objęte gwarancją na brak wad materiałowych i wykonawczych w okresie 4 lat (1 rok dla głośnika niskotonowego (subwoofera)) od daty zakupu. W okresie gwarancji firma Q Acoustics naprawi lub wymieni, zgodnie z własnym uznaniem, wszelkie produkty uznane za wadliwe po ich sprawdzeniu przez firmę albo wyznaczonego przez nią dystrybutora lub przedstawiciela.

Nieprawidłowe użytkowanie oraz normalne zużycie eksploatacyjne nie są objęte gwarancją.

Produkty przeznaczone do naprawy należy przede wszystkim zwrócić do sprzedawcy. Jeśli jest to niemożliwe, należy skontaktować się z firmą Q Acoustics albo wyznaczonym przez nią dystrybutorem w danym regionie w celu ustalenia właściwej procedury gwarancyjnej. W miarę możliwości do zwrócenia produktu należy użyć oryginalnego opakowania, ponieważ uszkodzenia powstałe w trakcie transportu urządzenia do serwisu nie są objęte gwarancją. Niniejsza gwarancja w żaden sposób nie ogranicza praw użytkownika.

Istnieje możliwość przedłużenia gwarancji do 5 lat (2 lat dla głośnika niskotonowego) poprzez rejestrację produktu na stronie www.qacoustics.co.uk/register.

W celu uzyskania informacji na temat serwisu prosimy o kontakt pod adresem: support@qacoustics.co.uk

Q Acoustics
Woodside 2, Dunmow Rd
Bishops Stortford, Herts, UK
CM23 5RG

Dane techniczne

**Aktywny głośnik niskotonowy**

Typ obudowy:

Głośnik niskotonowy:

Szczytowa moc wzmacniacza:

Ciągła moc wzmacniacza:

Charakterystyka

częstotliwościowa:

Wymiary obudowy

(szer. x wys. x głęb.):

Waga:

Q B12

Nieskończona odgroda

305 mm High-excursion driver (12.0 in)

440W

220W

28Hz - 300 Hz

400 x 400 x 446 mm (15.7 x 15.7 x 17.6 in)

426 mm (16.8 in) wraz z podpórkami

21.5 kg (47.4 lbs)



QACOUSTICS.CO.UK

Nasza strategia polega na ciągłym doskonaleniu produktów.
Zastrzegamy sobie prawo do wprowadzania zmian w konstrukcji i danych technicznych bez powiadomienia.
Niniejszy dokument zawiera informacje, które mogą ulec zmianie bez powiadomienia.



Q B12

MANUAL DO UTILIZADOR

Informações Importantes de Segurança e Avisos

INFORMAÇÃO IMPORTANTE - LEIA COM ATENÇÃO



Leia estas instruções.
 Conserve estas instruções.
 Observe todos os avisos.
 Siga todas as instruções.
 Não use este aparelho perto de água.
 Limpe apenas com um pano seco.
 Não bloqueie quaisquer aberturas de ventilação.

Instale de acordo com as instruções do fabricante.

Não instale perto de fontes de aquecimento como radiadores, unidades de calor, fogões ou outros aparelhos (incluindo amplificadores) que emitam calor.

Não anule a segurança da ficha polarizada ou de ligação à terra. Uma ficha polarizada possui dois pinos, sendo um mais largo do que o outro. Uma ficha de ligação à terra possui dois pinos e uma terceira ponta de ligação à terra. O pino de ligação à terra ou a terceira ponta destinam-se à sua segurança. Se a ficha fornecida não encaixar na sua tomada, consulte um electricista para proceder à substituição da tomada obsoleta.

Proteja o cabo de alimentação de forma a não ser pisado nem pressionado, particularmente junto das fichas, dos recetáculos e da saída do aparelho.

Utilize apenas dispositivos auxiliares/acessórios especificados pelo fabricante. Utilize apenas com um carrinho, apoio, tripé, suporte ou mesa especificados pelo fabricante, ou vendido com o aparelho.

Quando utilizar um carrinho, tenha cuidado ao mover a combinação carrinho/ aparelho para evitar ferimentos resultantes de queda.

Desligue o aparelho durante trovoadas ou quando não for utilizado durante longos períodos de tempo.



Remeta a manutenção para um técnico qualificado. É necessário efetuar a manutenção quando o aparelho tiver sido danificado de qualquer forma, por ex.: se o cabo de alimentação ou a ficha forem danificados, se tiver sido derramado líquido sobre o aparelho ou se este tiver sido alvo da queda de objetos, se o aparelho tiver sido exposto a chuva ou a humidade, se não funcionar normalmente ou se tiver caído.

Aviso: Para reduzir o risco de incêndio ou de choque elétrico, não exponha o produto à chuva ou a humidade. Não se deve expor o produto a gotejamentos e a salpicos nem a objetos que contenham líquidos. Além disso, não se devem pousar vasos de flores sobre o produto.

Não se devem colocar fontes de chamas sem proteção, como velas, sobre o produto.



Este símbolo indica a existência de instruções importantes de funcionamento e de manutenção na literatura que acompanha esta unidade.



Este símbolo indica a existência de tensão perigosa que constitui um risco de choque elétrico nesta unidade.

Aviso: O interruptor principal da alimentação do subwoofer é o dispositivo utilizado para desligar a unidade da fonte de alimentação. O interruptor situa-se no painel traseiro. Para permitir o livre acesso ao interruptor, o aparelho deve encontrar-se numa área aberta e livre de obstruções, e o interruptor deve poder ser operado livremente.

Cuidado: Alterações ou modificações não aprovadas expressamente pelo fabricante podem invalidar a autoridade do utilizador para operar o dispositivo.

Manutenção: O equipamento para fins de manutenção deve ser devolvido ao fornecedor ou ao representante da sua área. Os endereços dos principais Representantes do Reino Unido estão listados neste manual.

Terceiros: Na improvável improbabilidade de passar este produto a terceiros, inclua estas instruções de funcionamento com o produto.

Aviso importante para os utilizadores do Reino Unido

O cabo do dispositivo termina com uma ficha elétrica aprovada para o Reino Unido equipada com um fusível de 3 A. Se for necessário substituir o fusível, deve-se utilizar um fusível BS1362 com a aprovação ASTA ou BSI de 3 A. Se for necessário trocar a ficha elétrica, remova o fusível e elimine a ficha em segurança imediatamente depois de a cortar do cabo.

Ligar uma ficha elétrica

Os fios do cabo de alimentação possuem um sistema de cores que obedece ao seguinte código: Azul: NEUTRO; Castanho: SOB TENSÃO.

Dado que estas cores podem não corresponder às marcações de cores que identificam os terminais da ficha, proceda do seguinte modo:

O fio AZUL tem de ser ligado ao terminal marcado com a letra N ou com a cor AZUL ou PRETA. O fio CASTANHO tem de ser ligado ao terminal marcado com a letra L ou com a cor CASTANHA ou VERMELHA.

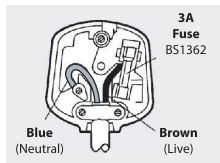

Para desligar completamente o aparelho da fonte de alimentação CA, desligue a ficha do cabo de alimentação do recetáculo CA.

Quando se utilizar uma ficha ELÉTRICA ou um acoplador como o dispositivo de desativação, esse dispositivo deve permanecer pronto para entrar em funcionamento.

Introdução

Obrigado por adquirir um produto Q Acoustics.

Este manual pretende ajudá-lo a efetuar a configuração e a instalação, além de o ajudar a obter o desempenho ideal do produto.

Leia as instruções, as informações importantes de segurança e os avisos com cuidado antes de instalar e utilizar, para assegurar o funcionamento seguro e satisfatório do produto.

Verifique o produto com cuidado. Se algum item estiver danificado ou em falta, comunique ao revendedor assim que possível.

Esperamos que desfrute da experiência Q Acoustics.

Preparação



Levante os altifalantes das embalagens de cartão segurando nas caixas. Não toque nas unidades de amplificação nem use os sacos de proteção para as levantar. Os modelos Q B12 são pesados - peça ajuda para os levantar, se necessário.

Enrosque a porca de fixação no grampo e aparafuse os quatro grampos na base do subwoofer. Se o seu chão for de madeira ou de pedra aplique um protetor em cada grampo antes de colocar o altifalante na vertical. Quando o altifalante estiver corretamente na posição vertical ajuste todos os grampos até o altifalante estar nivelado e estável.

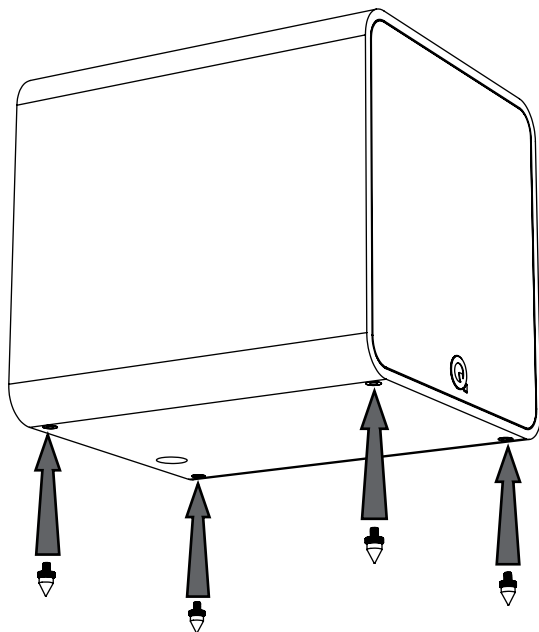

*Os grampos são pontiagudos. Tenha cautela!
Nunca coloque um altifalante com grampo num local onde possa provocar danos!
Mova sempre o altifalante elevando-o - nunca arrastando-o!*

Posicionamento

As frequências de graves são substancialmente omnidirecionais. Embora isso signifique que pode posicionar o subwoofer em praticamente qualquer lugar, a imagem estéreo continuará a beneficiar com o posicionamento do nível do subwoofer com os altifalantes dianteiros e o mais central possível em relação à posição de escuta. Tal pode não ser praticável num sistema multicanal. Se colocar o subwoofer perto de uma parede os graves serão reforçados. Como tal, em alguns locais, os graves podem soar retumbantes e indistintos.

Deve-se posicionar o subwoofer perto de uma fonte de alimentação elétrica. Não utilize cabos de extensão. Adquira um cabo de alimentação mais longo, se necessário.

O Interruptor de Alimentação é o meio de desligar este aparelho da corrente elétrica e encontra-se no painel de controlo.

Ao posicionar o subwoofer assegure que o piso é seguro, sem tábuas soltas, etc. O movimento do ar proveniente do subwoofer a volumes elevados é substancial - não o aproxime de mobiliário ou de objetos que possam chocalhar. Não coloque objetos de qualquer tipo sobre a unidade.



Todos os altifalantes podem ser operados perto de televisores sem efeitos prejudiciais com a exceção do Q B12, que não deve operar num raio de 500 mm de ecrãs de televisão ou outro equipamento magneticamente sensível. Os ecrãs plasma e LCD não são afetados.

Controlos e ligações

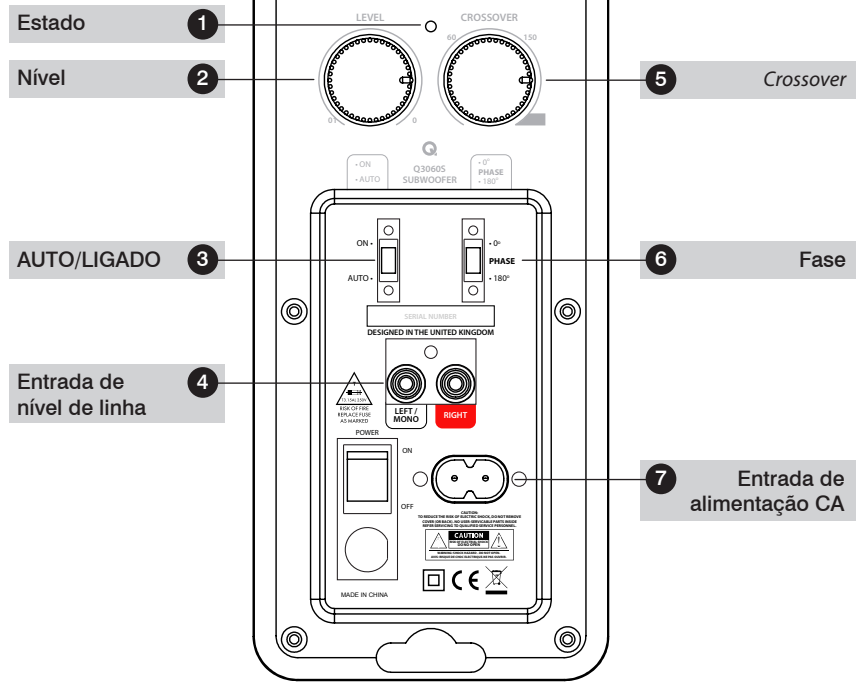
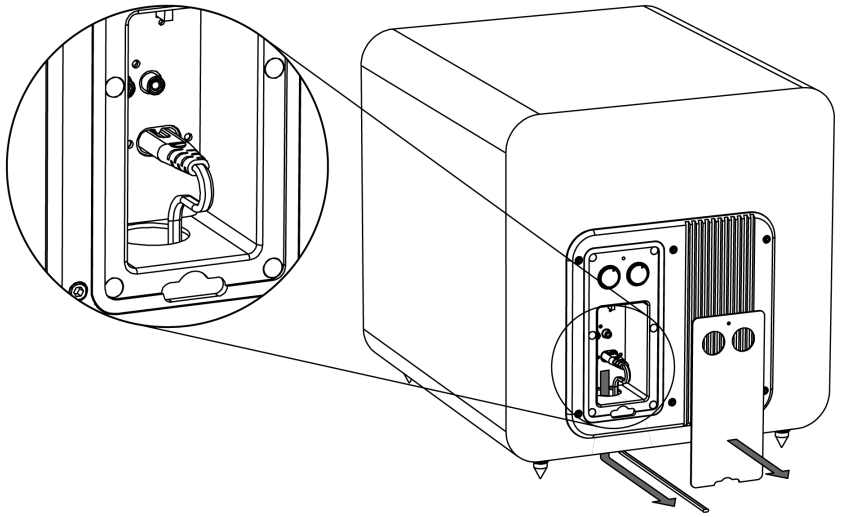

Controlos e ligações



Com este interruptor na posição AUTO, quando não estiver a ser utilizado o subwoofer é desativado para poupar energia e é ativado quando deteta um sinal. Tal pode ser contornado clicando em ON (Ligar).



O Interruptor Phase (Fase) (2) altera a fase do subwoofer para que este funcione em fase com os restantes altifalantes do sistema. Afaste o subwoofer mais de 1 metro dos altifalantes dianteiros e defina a fase entre 0° e 180°. Quando o subwoofer soar mais alto e completo isso significa que está em fase.

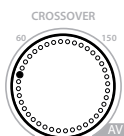

O controlo Crossover (Ponto de convergência) (3) altera a tonalidade a que o subwoofer começa a trabalhar. Recomendamos que o ponto de crossover seja definido para 'AV' no botão quando utilizado com o sistema Q Acoustics. Se utilizar o subwoofer com um sistema que não seja da Q Acoustics, então pode alterar o ponto de crossover de modo adequado ao sistema.

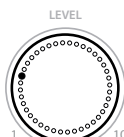

O controlo Level (Nível) (4) aumenta ou diminui o volume do subwoofer relativamente aos outros altifalantes do sistema. Comece com o volume em 0 no botão e aumente lentamente até conseguir ouvir. O subwoofer deve poder ouvir-se enquanto parte do som geral sem dominar o restante sistema. Não existe uma regra para definir o volume no subwoofer por isso experimente diferentes músicas e filmes para o definir segundo a sua preferência.

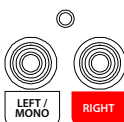

A Entrada de Nível de Linha LFE (6) é a ligação preferencial AV da Q Acoustics ao amplificador.

Ligue o subwoofer à saída do amplificador AV ou leitor de DVD. Utilize R (direita) e L (esquerda) se a saída do amplificador estiver dividida entre esquerda e direita.

Sistema AV multicanal

Para ligações de Sistemas Estéreo consulte a secção seguinte.

Ligações

A Ligação Padrão efetua-se através das entradas *phono* RCA de nível de linha. Para uma configuração típica de sistema AV precisa de uma única interligação *phono* RCA. Dada a probabilidade de este cabo ser bastante longo, assegure que obtém um cabo totalmente blindado de boa qualidade. O revendedor Q Acoustics terá todo o gosto em fornecer-lhe uma

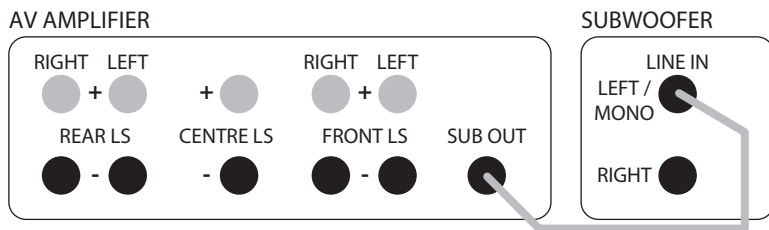

interligação adequada.

Ligue a SAÍDA DO SUBWOOFER no amplificador AV à saída da linha Esquerda/Mono no subwoofer, pressionando com firmeza as fichas para assegurar um bom contacto.

Configuração

Verifique se todas as ligações ao sistema foram efetuadas de forma apropriada e segura. Assegure que o subwoofer está desligado.

Defina os controlos para a seguinte predefinição:

Nível	Aproximadamente metade
Crossover	Totalmente para a direita (definição AV)
Inversão de fase	0°
Auto ligado	AUTO ou ON (Ligado)

Ligue o cabo de alimentação fornecido ao subwoofer e depois à tomada de alimentação CA. Ligue a alimentação na tomada de alimentação e, em seguida, coloque o interruptor de alimentação do subwoofer na posição 'ON' (Ligado). A luz POWER (Ligado) no painel do amplificador do subwoofer acende e o subwoofer fica operacional.

Verifique as definições no amplificador AV para assegurar que o subwoofer está definido para 'ON' (Ligado) ou YES (Sim). O nível do subwoofer no amplificador AV deve ser colocado na respetiva predefinição ou em 0dB. Nesta altura, já deve ter definido os tamanhos e posições de todos os outros altifalantes do sistema. Finalmente, defina a definição de distância (ou atraso) correta para a posição do subwoofer que escolheu.

Reproduza uma música em estéreo com que esteja familiarizado/a e faça experiências com a definição de inversão de Fase e o controlo de nível até ouvir uma mistura perfeita entre os altifalantes dianteiros e o subwoofer. Se ouvir o subwoofer com demasiado destaque, então está demasiado alto!

Sistema AV multicanal

Tenha sempre em mente que a sensibilidade do ouvido humano aos graves varia muito consoante o nível do volume, daí a necessidade de uma vasta gama de programações e de níveis sonoros.

Muitos amplificadores Home Theatre possuem definições de distância que incorporam um atraso de tempo consoante a distância do altifalante relativamente à posição de escuta ideal; o ponto perfeito. A localização do subwoofer é um dos aspetos mais importantes de qualquer sistema Home Theatre. Como tal, obter corretamente essas definições permite uma melhoria considerável do desempenho geral do sistema.

Não ajuste para mais de +/- 0,5 m da distância original medida. Se não for possível discernir qualquer melhoria no tom, tente trocar a posição do interruptor de inversão de fase no Subwoofer Q B12 e repita o exercício. Em seguida, volte a verificar o som com uma música estéreo para assegurar que se apercebe de uma melhoria.

Se o Subwoofer Q B12 for posteriormente movido em relação aos outros altifalantes reponha a definição da distância do subwoofer do amplificador para o novo valor e repita o exercício. Assim que estiver satisfeito/a, foi obtida a definição ideal. O som deve ser completo, quente e integrado sem domínio de um altifalante em particular.

O nível elevado de potência, a amplitude da largura de banda e os *tweeters* rotativos tornam a gama Q Acoustics Install particularmente adequada à utilização suspensa no teto.

Sistema AV multicanal

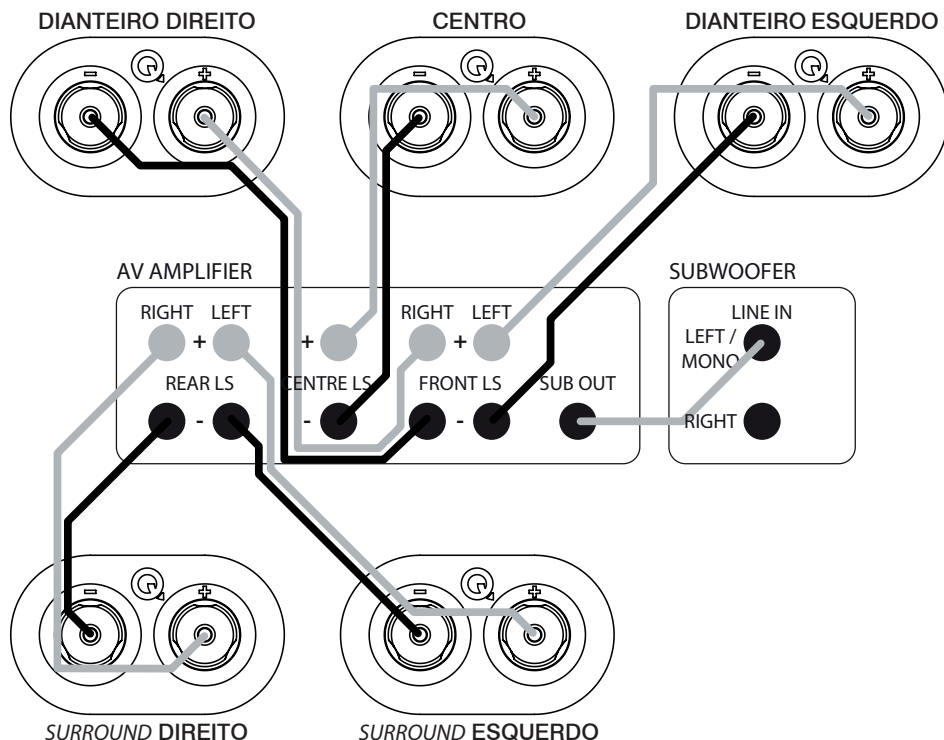

Ao encaminhar cabos de altifalantes tenha especial cuidado para não os encaminhar através de áreas de chão aberto onde podem transformar-se numa fonte de perigo. Encaminhe os cabos de altifalantes junto às paredes da divisão sempre que possível. Os cabos de sinal de nível de linha devem ser encaminhados de forma afastada dos cabos de alimentação. Nunca encaminhe cabos de sinal de nível de linha paralelos aos cabos de alimentação, especialmente em distâncias relativamente longas.

Se o subwoofer for acionado ao ligar/desligar outros aparelhos, reencaminhe o cabo de sinal de entrada antes de adotar medidas adicionais.

Colocação: Os altifalantes Dianteiro e Central devem estar em linha. Se tal não for possível, consulte o manual do processador para obter orientação sobre o ajuste dos tempos de atraso relativo central / dianteiro. Se possuir um sistema 5.1, o lugar de escuta pode ser mais próximo da parede traseira. Como sempre, esteja preparado/a para experimentar.

Gestão de graves:

Os processadores AV oferecem a opção 'Large' (Grande) ou 'Small' (Pequeno) para os altifalantes. Se optar por 'Grande' o altifalante recebe a frequência total. Escolhendo 'Pequeno' os graves são enviados para o Subwoofer. Recomendamos que opte por 'Pequeno' para os modelos alto-falantes de prateleira sempre que forem utilizados no sistema. O floorstanding deve ser definido para 'Grande'. A opção de subwoofer deve estar ativada (defina para 'ON' (Ligado) ou 'YES' (Sim))

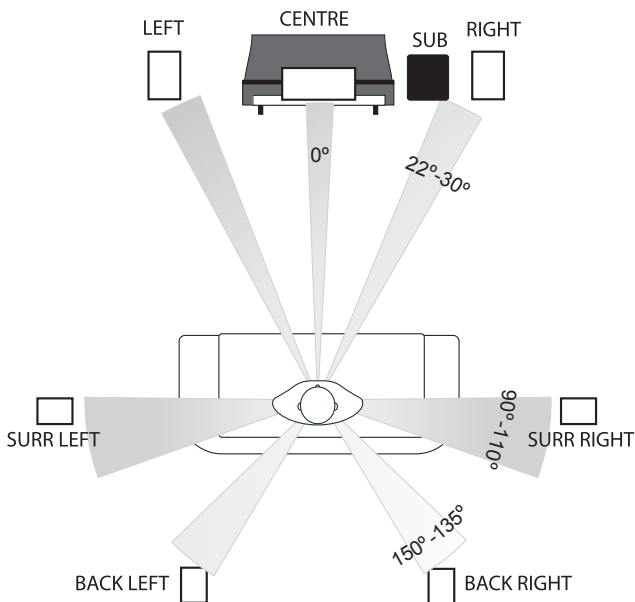

Acima encontra-se a disposição recomendada da Dolby Labs para os sistemas 7.1. A disposição 6.1 é igual com a exceção de um único altifalante central que substitui as duas unidades traseiras. A disposição 5.1 não possui altifalantes traseiros

Níveis: Depois de estabelecer os parâmetros básicos do sistema, coloque o processador na rotina 'setup' (configuração). Configure cada altifalante individual de modo a que o nível na posição de escuta seja igual a todos os outros. Se o seu processador lhe permitir ajustar os tempos de atraso, siga as instruções, dado que isso irá afetar profundamente o resultado final. Quando reproduzir um filme poderá considerar que os canais traseiros são demasiado suaves - não são! Contudo, poderá ter de ajustar o nível do subwoofer quer no processador quer no subwoofer. Depois de definido, não reajuste esses níveis.

LFE: O canal LFE envia todos os efeitos sonoros de graves para o subwoofer. Se os altifalantes estiverem definidos para 'Pequenos', os graves do sistema provenientes desses canais também são enviados para o subwoofer. Se reproduzir o sistema a níveis extremos e / ou tiver definido o subwoofer para um nível demasiado elevado, poderá sobrecarregar o subwoofer com resultados sonoros desagradáveis. Se tal ocorrer, reduza o nível imediatamente.

Fase: Se os altifalantes estiverem ligados incorretamente os graves serão baços e fracos. Nesse caso, verifique a cablagem com atenção. Se o fio do altifalante possuir um traçador ao longo de um núcleo, utilize de forma consistente o núcleo listrado para ligar todos os terminais positivos (VERMELHOS). Desse modo, estará sempre em fase.

Siga sempre as instruções do manual do seu processador AV!

Sistema estéreo

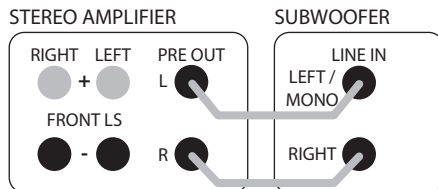

Ligue um cabo *phono* RCA estéreo de boa qualidade à entradas L (esquerda) e R (direita) no modelo Q B12 e ligue a outra extremidade às entradas PRE OUT (Saída do pré-amplificador) na parte traseira do amplificador.

O subwoofer irá automaticamente adicionar os sinais L e R em simultâneo para que não ocorra qualquer perda de informação. Se pretender utilizar dois subwoofers, pode encaminhar um único cabo *phono* RCA para cada subwoofer e, assim, obter um sistema de subwoofer estéreo.

Assegure que a saída L (esquerda) no amplificador entra no lado esquerdo do subwoofer e que a saída R (direita) entra no lado direito para preservar a imagem estéreo dos altifalantes principais. Os subwoofers terão de ser colocados perto dos respetivos altifalantes principais e será necessário efetuar a configuração separadamente para cada subwoofer.

Sistema estéreo

Configuração

Verifique se todas as ligações ao sistema foram efetuadas de forma apropriada e segura. Assegure que o subwoofer está desligado. Defina os controlos para a seguinte predefinição:

Nível	Aproximadamente metade
Crossover	Mínimo (50 Hz) para colunas de pé grandes e intermédio (100 Hz) para altifalantes de estante ou pequenos
Inversão de fase	0°
Auto ligado	AUTO ou ON (Ligado)

Ligue o cabo de alimentação fornecido ao subwoofer e depois à tomada de alimentação CA. Ligue a alimentação na tomada de alimentação e, em seguida, coloque o interruptor de alimentação do subwoofer na posição 'ON' (Ligado). A luz POWER (Ligado) no painel do amplificador do subwoofer acende e o subwoofer fica operacional.

Reproduza uma música com que esteja familiarizado/a e faça experiências com a definição de inversão de Fase e o controlo de nível até ouvir uma boa mistura entre os altifalantes dianteiros e o subwoofer. Se ouvir o subwoofer com demasiado destaque, então está demasiado alto!

Tenha sempre em mente que a sensibilidade do ouvido humano aos graves varia muito consoante o nível do volume, daí a necessidade de uma vasta gama de programações e de níveis sonoros. Quando estiver satisfeito com o som poderá afinar o desempenho utilizando os restantes controlos.

Crossover: O controlo de *crossover* determina a que frequência a saída do subwoofer começa a diminuir rapidamente. Tal deve ser definido para que corresponda à frequência que os altifalantes principais começam a produzir - uma emissão de som potente. O ajuste permite uma passagem suave entre a saída do subwoofer e do altifalante principal. Se esta definição for demasiado baixa ocorrerá um 'hiato' no som em que determinadas frequências são fracas. Em contrapartida, se for demasiado elevada ocorrerá uma acentuação de determinadas frequências, originando graves excessivamente dominantes. Poderá ter uma ideia da definição correta consultando a folha de especificações dos altifalantes principais. Procure a frequência mais baixa que o altifalante produz (o "ponto -3 dB") sob o título "Resposta em frequência". O posicionamento numa divisão possui um efeito significativo na reprodução de baixas frequências quer do subwoofer quer dos altifalantes principais, por isso não se preocupe se descobrir que precisa de uma definição que não esteja relacionada com o ponto de baixa frequência especificado dos altifalantes principais.

Cuidados posteriores

Cuidados a ter com a caixa



Limpe as caixas apenas com um pano levemente humedecido. Não utilize materiais de limpeza à base de solventes. Nunca use abrasivos de qualquer tipo.

Geralmente, as superfícies da caixa só exigem a limpeza do pó. Se utilizar um aerossol ou outro produto de limpeza, primeiro aplique o produto de limpeza no pano e não diretamente sobre o produto. Teste numa pequena área primeiro, pois alguns produtos de limpeza podem danificar o acabamento. Evite produtos que sejam abrasivos ou que contenham agentes ácidos ou alcalinos. Não utilize quaisquer materiais de limpeza nas unidades de potência e evite tocar nelas, pois pode danificá-las.

Grelhas

As grelhas só devem ser limpas com uma escova macia quando necessário.



Se utilizar o altifalante da Q Acoustics com as grelhas removidas, lembre-se de as voltar a colocar perante a presença de crianças ou de animais de estimação.

Unidades de potência

Não toque nas unidades de potência, pois podem ser facilmente danificadas quando expostas.

Garantia

Os altifalantes passivos da Q Acoustics possuem uma garantia contra a existência de defeitos materiais e de fabrico durante um período de 4 anos (1 ano para o subwoofer) a partir da data de compra. Durante o período da garantia, a Q Acoustics irá, a seu critério, reparar ou substituir qualquer produto considerado defeituoso após uma inspeção efetuada pela empresa ou pelo distribuidor ou agente nomeado.

Uso indevido e desgaste razoável não são cobertos pela garantia.

Os artigos para reparação devem, em primeira instância, ser devolvidos ao fornecedor. Se tal não for possível, entre em contato com a Q Acoustics, ou com o distribuidor designado para a sua área, para determinar o procedimento de garantia correto. Se possível, deve-se utilizar a embalagem original para devolver o produto, uma vez que os danos sofridos durante o transporte para o centro de reparação não estão cobertos pela garantia. A garantia não afeta de forma alguma os seus direitos legais.

É possível alargar a garantia para 5 anos (2 anos para o subwoofer) ao registar o produto em www.qacoustics.co.uk/register.

Para obter informações de reparação, contacte: support@qacoustics.co.uk

Q Acoustics
Woodside 2, Dunmow Rd
Bishops Stortford, Herts, UK
CM23 5RG

Especificações



Active Subwoofer

Enclosure type:	Infinite baffle
Bass unit (mm):	305 mm High-excursion driver (12.0 in)
Peak Amplifier Power:	440W
Continuous Amplifier Power:	220W
Frequency range:	28 Hz - 300 Hz
Cabinet dimensions (WxHxD):	400 x 400 x 446 mm (15.7 x 15.7 x 17.6 in)
Cabinet height incl. spikes:	426 mm (16.8 in)
Weight:	18.5 kg (43 lbs)

Q B12

Subwoofer ativo

Tipo de alojamento:	Defletor infinito
Unidade de graves:	305 mm High-excursion driver (12.0 in)
Potência do amplificador de pico:	440W
Potência Contínua do Amplificador:	220W
Resposta em frequência:	28 Hz - 300 Hz
Dimensões da caixa (LxÃxD):	400 x 400 x 446 mm (15.7 x 15.7 x 17.6 in)
	426 mm (16.8 in) inc. grampos
Peso:	21.5 kg (47.4 lbs)

Q B12



QACOUSTICS.CO.UK

A nossa política é de melhoria contínua do produto.
Reservamo-nos o direito de alterar o design e as especificações sem aviso prévio.
Este documento contém informações sujeitas a alterações sem aviso prévio



Q B12

РУКОВОДСТВО ПОЛЬЗОВАТЕЛЯ

Важная информация о мерах безопасности и предупреждения

ВАЖНАЯ ИНФОРМАЦИЯ — ПОЖАЛУЙСТА, ПРОЧИТАЙТЕ ВНИМАТЕЛЬНО



Данный символ означает, что в информационных печатных материалах к этому оборудованию содержатся важные указания.



Данный символ означает, что в этом оборудовании имеется опасное напряжение, несущее в себе риск удара электрическим током.

Прочитайте данную инструкцию.

Сохраните данную инструкцию.

Примите к сведению все предупреждения.

Следуйте всем указаниям.

- Не используйте это оборудование вблизи воды.
- Для очистки от загрязнений используйте только сухую ткань.
- Не закрывайте вентиляционные отверстия.

Устанавливайте оборудование в соответствии с указаниями производителя.

Не устанавливайте систему вблизи источников тепла, таких как: батареи, регистры отопления, кухонные плиты или другое оборудование (в том числе усилители), излучающее тепло.

Не нарушайте безопасную конструкцию полярной вилки или вилки заземляющего типа. Полярная вилка имеет два ножевых контакта разной ширины. Вилка заземляющего типа имеет два ножевых контакта и заземляющий штырь. Широкий контакт или заземляющий штырь предназначены для обеспечения безопасности. Если вилка прилагаемого шнура питания не подходит к вашей розетке, обратитесь к электрику для замены устаревшей розетки.

Прокладывайте шнур питания так, чтобы по нему не ходили и чтобы его не могли пережать, особенно в местах рядом с вилкой, розеткой или в месте выхода из оборудования.

Используйте исключительно приспособления/дополнительное оборудование, рекомендованные производителем. Используйте оборудование только с прилагающимися к нему или рекомендованными производителем тележкой, подставкой, штативом, кронштейном или столом.

При использовании тележки для перемещения оборудования будьте осторожны, так как в случае ее опрокидывания вы можете получить травму.



Отключайте оборудование от сети во время грозы или в случае, если вы не собираетесь пользоваться им длительное время.

Все работы по техническому обслуживанию должны выполняться квалифицированным техническим персоналом. Техническое обслуживание необходимо в случае повреждения оборудования, например при повреждении шнура питания или вилки, попадания жидкости или других предметов внутрь оборудования, воздействия дождя или влаги, сбоев в работе оборудования или его падения.

Внимание! Во избежание воспламенения или удара электрическим током, не подвергайте оборудование воздействию дождя или влаги. На продукт не должны попадать капли жидкости. Не следует ставить предметы, наполненные жидкостью, как например ваза с цветами, на систему.

Нельзя размещать на изделии источники открытого пламени, например свечи.

Внимание! Сетевой выключатель для сабвуфера предназначен для того, чтобы отключать его от сети питания. Этот переключатель находится на задней панели. Чтобы обеспечить свободный доступ к данному переключателю, оборудование должно находиться в открытой зоне без каких-либо механических препятствий. Необходимо, чтобы переключатель можно было легко включить или выключить.

Внимание! Изменения в оборудовании, которые не были прямо одобрены производителем, могут лишить пользователя права эксплуатировать данное оборудование.

Техническое обслуживание. Оборудование, подлежащее техническому обслуживанию, должно быть возвращено дилеру-поставщику или сервисному агенту, действующему в вашем регионе. Адреса основных сервисных агентов в Великобритании указаны в данном руководстве.

Передача третьим лицам. В том случае, если вы передадите оборудование третьему лицу, приложите к нему данное руководство по эксплуатации.

Важное примечание для пользователей в Великобритании
На конце шнура питания находится штепсельная вилка, одобренная для использования в Великобритании и оборудованная предохранителем на 3 А. Если вам необходимо заменить предохранитель, используйте одобренный Ассоциацией по испытаниям токами короткого замыкания (ASTA) или Британским институтом стандартов (BSI) предохранитель BS1362 на 3 А. Если вам необходимо заменить штепсельную вилку, снимите предохранитель и после того, как отрежете ее от шнура питания, немедленно безопасно утилизируйте ее.

Подключение штепсельной вилки
Провода в питающем проводе окрашены по следующему принципу. Синий: НЕЙТРАЛЬНЫЙ ПРОВОД; Коричневый: ПРОВОД ПОД НАПРЯЖЕНИЕМ.

Так как эти цвета могут не совпадать с цветными отметками на полюсах вашей вилки, выполните следующие действия. СИНИЙ провод нужно соединить с полюсом, имеющим отметку "N" или окрашенным в СИНИЙ или ЧЕРНЫЙ цвет. КОРИЧНЕВЫЙ провод необходимо соединить с полюсом, имеющим отметку "L" или окрашенным в КОРИЧНЕВЫЙ или КРАСНЫЙ цвет.

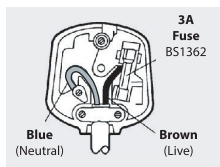

Для того чтобы полностью отключить оборудование от сети переменного тока, отсоедините шнур питания от розетки.

Если штепсельная вилка или разъем используются как соединяющее устройство, данное устройство должно быть всегда в рабочем состоянии.

Введение

Благодарим вас за приобретение продукции Q Acoustics!

Данное руководство предназначено для того, чтобы помочь вам осуществить установку и настройку акустической системы. Оно поможет вам получить оптимальные технические характеристики продукта.

Чтобы обеспечить безопасную и удовлетворительную работу системы, пожалуйста, перед установкой и эксплуатацией внимательно прочитайте эту инструкцию, важную информацию по технике безопасности и предупреждения.

Внимательно проверьте изделие. В случае если какие-либо детали отсутствуют или повреждены, сообщите об этом своему дилеру как можно скорее.

Надеемся, что вы получите удовольствие от использования продукции Q Acoustics.

Подготовка



Извлекайте колонки из картонных коробок, придерживая их за корпус. Не прикасайтесь к предоконечным каскадам или используйте защитные чехлы при их извлечении. Модели Q B12 тяжелые: при необходимости попросите кого-нибудь помочь вам.

Наверните стопорную гайку на шпиль и вкрутите все четыре шпиль в ножки сабвуфера. Если у вас деревянный или каменный пол, то прежде чем установить акустическую систему вертикально, наденьте на каждый шпиль протектор. После установки системы необходимо отрегулировать все шпиль таким образом, чтобы она стояла ровно и устойчиво.

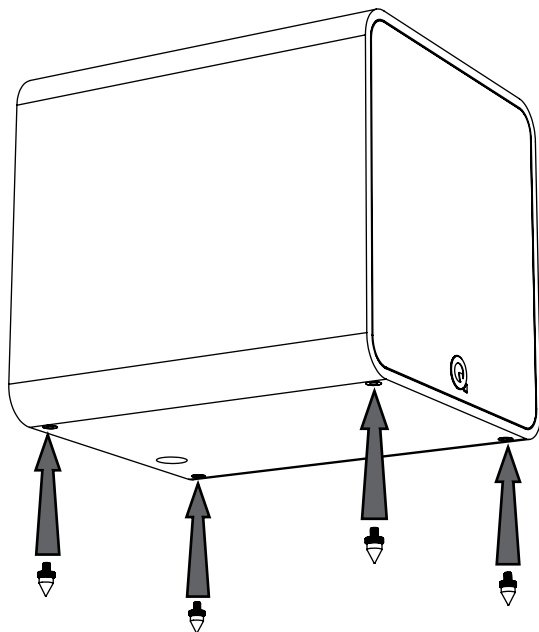

Шпиль очень острые. Будьте осторожны!
Никогда не ставьте колонку на шпильках там, где они могут что-либо повредить!
Перемещайте колонки всегда по воздуху и никогда не волочите их по поверхностям!

Размещение

Низкие звуковые частоты в основном одинаковы по всем направлениям. Хотя это означает, что вы можете установить ваш сабвуфер практически в любом месте, все же звуковая картина будет лучше, если вы установите сабвуфер на уровне передних динамиков и, насколько возможно, по центру от позиции слушателя. В многоканальной системе это может быть неосуществимо. Если вы поставите сабвуфер близко к стене, то нижние звуковые частоты могут усилиться и поэтому в некоторых местах звук может стать нечетким.

Следует поставить сабвуфер рядом с источником питания. Не пользуйтесь кабельными удлинителями. Приобретите в случае необходимости более длинный шнур питания.

Выключатель питания используется для отсоединения оборудования от сети. Он находится на панели управления.

При размещении сабвуфера убедитесь, что пол ровный и все доски закреплены. Поток воздуха от сабвуфера будет достаточно сильным при прослушивании на высокой громкости, поэтому не следует ставить оборудование рядом с декоративными тканями или предметами, которые могут дребезжать. Не ставьте ничего на сабвуфер.



Всеми акустическими системами можно пользоваться рядом с телевизионными мониторами без какого-либо вредного воздействия, кроме модели Q B12, которую не рекомендуется эксплуатировать на расстоянии менее 500 мм от экрана телевизора или другого магниточувствительного оборудования. Плазменные и ЖК-экраны также не подвержены вредному воздействию.

Средства управления и соединения

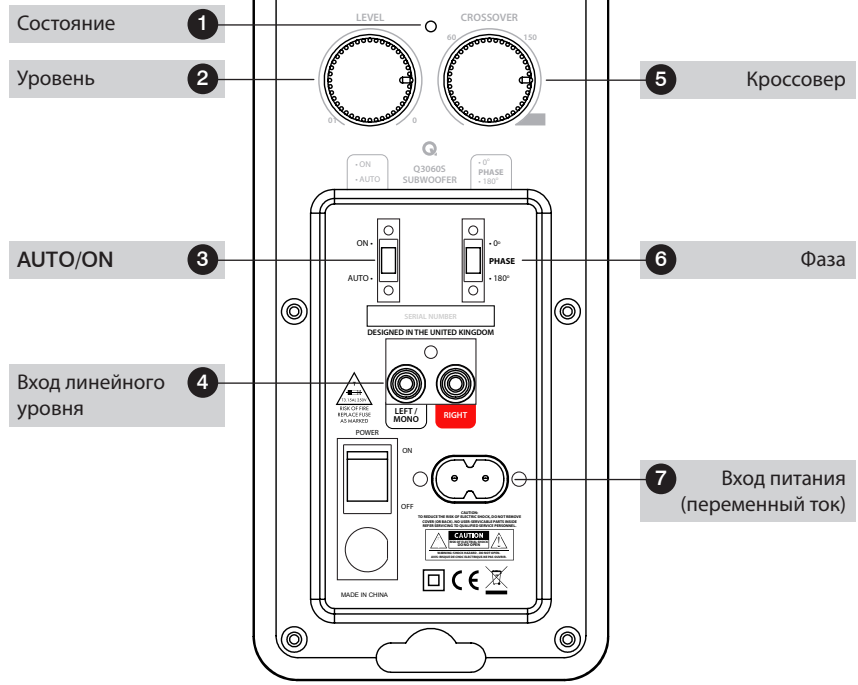
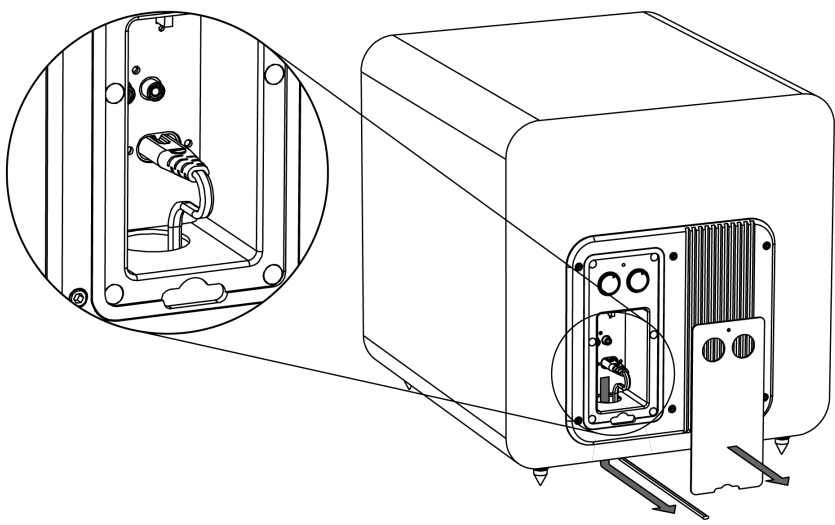

Средства управления и соединения



Если этот переключатель находится в положении *AUTO*, сабвуфер будет отключаться, когда он не используется, чтобы экономить электроэнергию. По сигналу он будет включаться. Его можно перевести в положение *ON*.



Фазовый переключатель (2) изменяет фазу сабвуфера, в результате чего он работает в фазе с остальными колонками системы. Разместите сабвуфер на расстоянии более 1 метра от фронтальных колонок и выберите фазу 0° или 180° . Сабвуфер находится в фазе, если звучит громче и полнее.

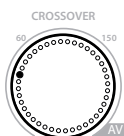

Регулятор кроссовера (3) позволяет изменять точку, в которой сабвуфер начинает работать. При использовании системы *Q Acoustics* рекомендуется установить точку кроссовера на параметр "AV", указанный на шкале. При использовании сабвуфера с системами, произведенными не компанией *Q Acoustics*, можно изменить точку кроссовера в соответствии со своей системой.



Регулятор уровня (4) позволяет увеличивать и уменьшать громкость сабвуфера относительно других колонок системы. Начните с уровня громкости 0 на шкале и медленно увеличивайте его, пока не сможете услышать звук. Звучание сабвуфера должно дополнять общий звук, но не подавлять остальную систему. Строгих правил по настройке громкости сабвуфера нет. Вы можете экспериментировать с различными фильмами и музыкой, выбирая настройки на свой вкус.

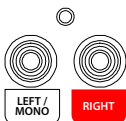

Вход низких частот линейного уровня (6) — предпочитаемый *Q Acoustics* способ *AV*-подключения к усилителю.

Подключите сабвуфер к выходу *AV*-ресивера или проигрывателя *DVD*. Используйте левый и правый входы, если выход вашего усилителя разделен на левый и правый.

Многоканальная аудиовизуальная система

Информация о подключении стереозвуковой системы приведена в следующем разделе.

Соединения

Стандартное подключение происходит через гнездо соединения типа «тюльпан» для подключения звукового кабеля. Для установки типовой аудиовизуальной системы вам потребуется единственное соединительное устройство, которое будет подключаться к разъему типа «тюльпан». Так как этот кабель обычно бывает длинным, убедитесь, что он хорошего качества и полностью экранирован.

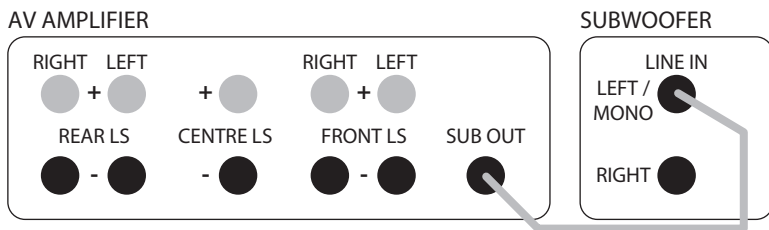

Ваш дилер Q Acoustics всегда готов предложить вам подходящий кабель.

Подключите ВЫХОД «САБВУФЕР» на аудиовизуальном усилителе к входному разъему «Л/МОНО» на сабвуфере, прочно закрепив штепсельную вилку для обеспечения хорошего контакта.

Настройка

Убедитесь, что все подключения произведены правильно и надежно. Сабвуфер должен быть выключен.

Установите следующие параметры по умолчанию:

Уровень	Приблизительно средний
Кроссовер	Полностью по часовой стрелке (настройка AV)
Переключатель фазы	0°
Auto on	AUTO или ON

Вставьте прилагающийся шнур питания в сабвуфер и розетку переменного тока. Подключите электроток и поставьте выключатель питания сабвуфера в положение "ON". Индикатор питания на панели усилителя сабвуфера загорится. Итак, сабвуфер готов к работе.

Проверьте настройки на вашем AV-ресивере, чтобы убедиться, что сабвуфер установлен в положение "ON" или "YES". Уровень сабвуфера на AV-ресивере должен быть установлен в положение по умолчанию или на 0 дБ. Вы должны были уже установить размеры колонки и выбрать местоположение для всех остальных колонок аудиосистемы. Наконец, установите параметры расстояния (или времени выдержки), соответствующие выбранному вами местоположению сабвуфера.

Попробуйте проиграть какую-нибудь стереозапись, которую вы хорошо знаете, и поэкспериментируйте с параметрами переключателя фазы и регулятора уровня, пока не услышите плавно идущий звуковой сигнал, представляющий собой смесь аудиосигналов от передних колонок и сабвуфера. Если аудиосигнал сабвуфера слишком выделяется, это значит, что он играет слишком громко!

Многоканальная аудиовизуальная система

Имейте в виду, что чувствительность человеческого уха к нижним частотам значительно меняется в зависимости от громкости звука, поэтому необходимо иметь множество разных программ и уровней звука.

Многие усилители для домашних кинотеатров имеют параметры расстояния, которые встраивают время выдержки в зависимости от расстояния от колонки до оптимального положения слушателя, в зоне наилучшего восприятия. Местоположение сабвуфера является одним из важнейших аспектов любого домашнего кинотеатра, поэтому установка правильных параметров в данном случае значительно улучшит общее звучание системы.

Не меняйте более чем на полметра изначально выбранное расстояние. Если улучшить звук не удастся, попробуйте поменять параметры переключателя фазы на сабвуфере Q B12 и снова проверить звучание. Прослушайте какую-нибудь стереофоническую запись, чтобы убедиться в улучшении качества звука.

Если вы будете менять местоположение сабвуфера Q B12 относительно других колонок, установите новое значение параметра расстояния на усилителе сабвуфера и снова проверьте звук. Как только вам понравится качество звучания, можете считать, что вы выбрали оптимальные настройки. Звук должен быть полным и мягким. При этом ни одна из колонок не должна выделяться.

Благодаря высокой шумовой мощности, широкому диапазону и поворотным высокочастотным головкам, Q Acoustics идеально подходит для потолочной конфигурации.

Многоканальная аудиовизуальная система

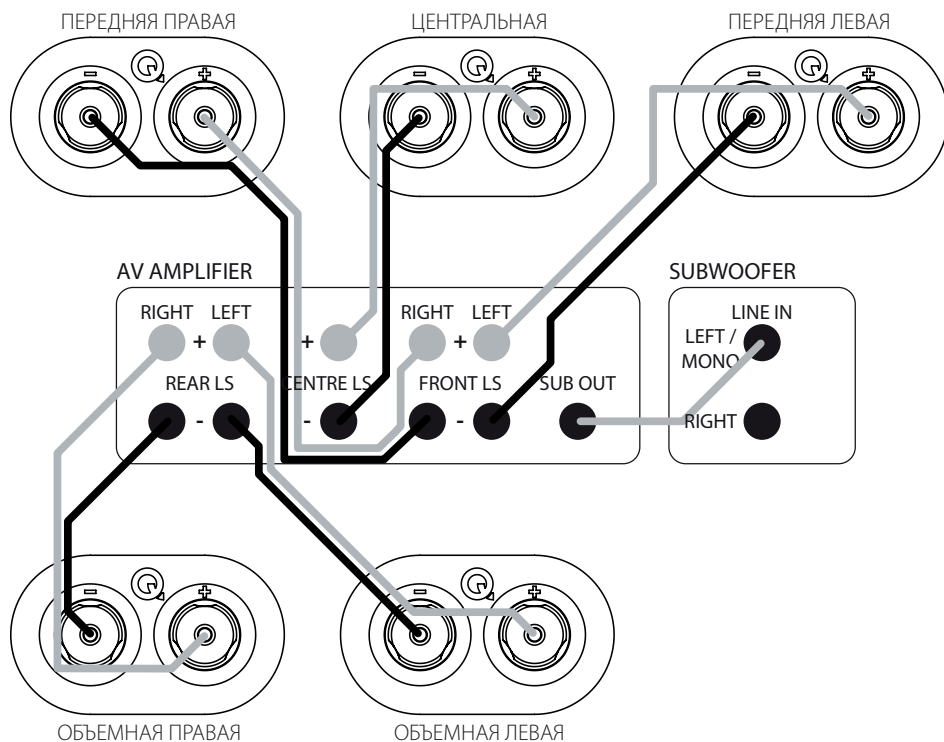

Когда вы будете протягивать кабели акустической системы, постарайтесь не протягивать их по открытым участкам пола, так как там они могут представлять опасность. Протягивайте провода вдоль стен, где это возможно. Кабели сигнала линейного уровня следует прокладывать в отдалении от основных кабелей. Никогда не протягивайте кабели сигнала линейного уровня параллельно с кабелями питания, особенно на большие расстояния.

Если сабвуфер включается в результате включения и выключения бытовых приборов, измените направление кабеля входного сигнала, прежде чем принимать дальнейшие меры.

Расположение: Передние и центральная колонка должны находиться на одной линии. Если это не представляется возможным, обратитесь к вашему руководству по эксплуатации процессора, чтобы отрегулировать соответствующее время выдержки для центральной/передних колонок. Если у вас система 5.1, то место слушателя может быть ближе к задней стене. Как обычно, будьте готовы экспериментировать.

Регулирование нижних частот: Аудиовизуальные процессоры предлагают варианты «Большой» или «Маленький» в отношении колонок. Если вы выберете «Большой», то колонка будет получать полночастотный звук. Выберите вариант «Маленький», и низкие звуковые частоты будут направлены в сабвуфер. Мы рекомендуем вам выбрать вариант «Маленький» для аудиосистем моделей полочные колонки независимо от того, где они будут использоваться в аудиосистеме. В модели Напольная следует установить параметр «Большой». При этом необходимо включить опцию «сабвуфер» (установить в положение "ON" или "YES").

Уровни. Когда основные параметры системы будут налажены, запустите программу установки и конфигурирования в процессоре. Настройте каждую колонку так, чтобы с места, где находится слушатель, и со всех остальных мест их уровни были одинаковы. Если ваш процессор позволяет регулировать время выдержки, четко следуйте инструкции, так как это значительно улучшит конечный результат. Когда вы будете смотреть фильмы, вам может показаться, что задние каналы звучат слишком тихо, но это не так! Возможно, вам придется отрегулировать уровни сабвуфера как на самом сабвуфере, так и на процессоре. Когда вы зададите данные параметры, не меняйте их.

Низкочастотные эффекты: Канал низкочастотных эффектов отправляет все низкочастотные эффекты на сабвуфер. Если колонки установлены в опцию «Маленький», нижние частоты данных каналов также направляются на сабвуфер. Если вы установите в системе и (или) в сабвуфере высокий уровень, вы можете перегрузить сабвуфер, и звук будет неприятен вашему слуху. Если вы столкнулись с этим, немедленно понизьте уровень.

Фаза. Если ваши колонки неправильно соединены, то нижние частоты будут неприятными и «смазанными». В таком случае хорошо проверьте соединения проводов. Если у провода колонки есть прибор для отыскания повреждений по одной жиле, используйте полосовую жилу для подключения всех положительных (КРАСНЫХ) полюсов. Таким образом система всегда будет в фазе.

Всегда следуйте указаниям, предписанным в руководстве по эксплуатации вашего аудиовизуального процессора!

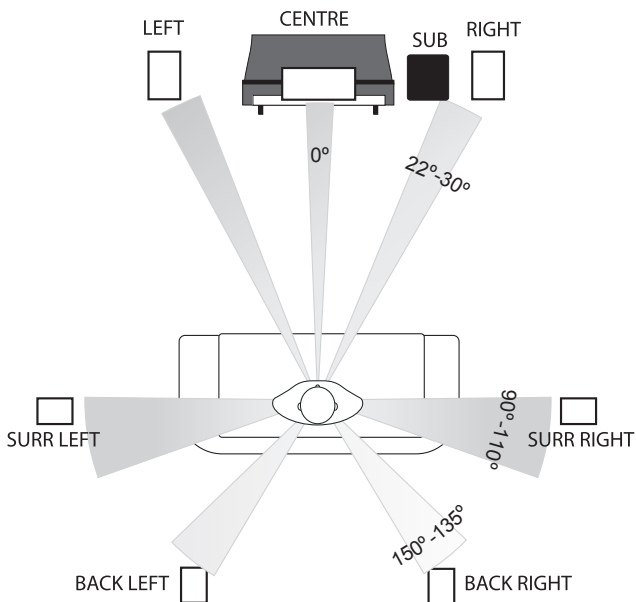

Выше приведено рекомендуемое Dolby Labs расположение для систем 7.1. Схема для системы 6.1 отличается только тем, что единственная центральная колонка заменяет две задние секции. В конфигурации 5.1 задние колонки отсутствуют.

Стереозвуковая система

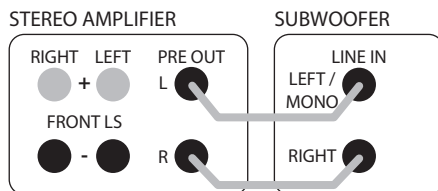

Подключите качественный стереофонический провод с соединителями типа «тюльпан» для звукового сигнала к входным гнездам "L" и "R" модели Q B12 и подключите другой конец к гнездам "PRE OUT" на задней панели усилителя.

Сабвуфер автоматически добавит сигналы из гнезд "L" и "R" вместе, и таким образом никакие данные не будут упущены. Если вы желаете использовать два сабвуфера, то вы можете провести один кабель для звукового сигнала с соединителями типа «тюльпан» к каждому сабвуферу и таким образом иметь стереофоническую систему сабвуферов.

Убедитесь, что выход "L" усилителя идет к левому сабвуферу, а выход "R" — к правому. Это нужно, чтобы сохранить звуковую картину основных колонок. Сабвуферы следует поставить рядом с их основными колонками. Настройку необходимо произвести отдельно для каждого сабвуфера.

Стереозвуковая система

Настройка

Убедитесь, что все подключения произведены правильно и надежно. Сабвуфер должен быть выключен. Установите следующие параметры по умолчанию:

Уровень	Приблизительно средний
Кроссовер	Минимальное значение (50 Гц) для больших напольных колонок и среднее значение (100 Гц) для полочных или маленьких колонок
Переключатель фазы	0°
Auto on	AUTO или ON

Вставьте прилагающийся шнур питания в сабвуфер и розетку переменного тока. Подключите электроток и поставьте выключатель питания сабвуфера в положение "ON". Индикатор питания на панели усилителя сабвуфера загорится. Итак, сабвуфер готов к работе.

Попробуйте проиграть какую-нибудь стереозапись, которую вы хорошо знаете, и поэкспериментируйте с параметрами переключателя фазы и регулятора уровня, пока не услышите хороший звуковой сигнал, представляющий собой смесь аудиосигналов от передних колонок и сабвуфера. Если аудиосигнал сабвуфера слишком выделяется, это значит, что он играет слишком громко!

Имейте в виду, что чувствительность человеческого уха к нижним частотам значительно меняется в зависимости от громкости звука, поэтому необходимо иметь множество разных программ и уровней звука. Как только вам понравится качество звука, вы можете перейти к настройке остальных параметров.

Кроссовер. Регулятор кроссовера определяет, на какой частоте выходной сигнал вашего сабвуфера начинает стремительно уменьшаться. Это должно быть установлено таким образом, чтобы данная частота соответствовала частоте, на которой основные колонки сами начинают выдавать сильные звуковые сигналы. Такая настройка делает возможным главную звуковую передачу сигналов сабвуфера и основной колонки. Если параметр слишком низкий, то будет «провал» в звучании, когда какие-то частоты будут слабыми, и, наоборот, если он слишком высокий, определенные частоты будут производить слишком низкий, тяжелый звук. Вы можете найти правильные настройки в спецификации основных колонок. Для этого найдите информацию о самой низкой частоте, которую производит колонка («цель ± 3 дБ»), в разделе «Амплитудно-частотная характеристика». Расположение комнаты имеет существенное значение для воспроизведения низких частот как сабвуфера, так и основных колонок, поэтому не волнуйтесь, если вы обнаружите, что вам понадобится параметр, который не соотносится с указанной низкой частотой основных колонок.

Послепродажное обслуживание

Уход за корпусом



Корпус можно чистить только слегка смоченной салфеткой. Не используйте чистящие средства на основе растворителей. Никогда не используйте абразивы.

Как правило, поверхность корпуса требует только легкой очистки от пыли. При использовании аэрозольного или какого-либо другого чистящего средства наносите его на салфетку, а не на само изделие. Для начала попробуйте чистящее средство на маленьком участке поверхности изделия, так как некоторые чистящие средства могут повредить покрытие. Избегайте использования абразивов или средств, содержащих кислотные или щелочные реагенты. Во избежание повреждений не используйте чистящие средства для чистки головок и не трогайте их.

Защитные сетки

Защитные сетки при необходимости следует чистить только мягкой щеткой.



Если вы используете системы Q Acoustics без защитных сеток, обязательно устанавливайте их на место, когда в комнате находятся дети или домашние животные.

Узлы привода

К узлам привода лучше не прикасаться, так как их легко повредить.

Гарантия

На продукцию компании Q Acoustics предоставляется гарантия отсутствия дефектов с точки зрения качества материалов и изготовления сроком на 4 года (1 год для сабвуфера) с даты приобретения. В течение гарантийного срока компания Q Acoustics обязуется произвести ремонт или заменить изделие, если после проведения проверки она или ее назначенный дистрибьютор или уполномоченный представитель обнаружат дефект в предоставленном на проверку изделии.

Гарантия не распространяется на неправильное использование и естественный износ.

Товары для ремонта должны в первую очередь быть возвращены поставившему их дилеру. Если это не представляется возможным, свяжитесь с Q Acoustics или назначенным компанией дистрибьютором для вашего региона, чтобы определить правильную гарантийную процедуру. По возможности следует использовать оригинальную упаковку для возврата изделия, так как на ущерб, причиненный во время транспортировки в центр ремонта, не распространяется гарантия. Эта гарантия никоим образом не влияет на ваши законные права.

Срок действия гарантии можно продлить до 5 лет (2 года для сабвуфера), зарегистрировав изделие на веб-странице www.qacoustics.co.uk/register.

Для получения информации о техническом обслуживании обращайтесь по адресу электронной почты support@qacoustics.co.uk

Q Acoustics
Woodside 2, Dunmow Rd
Bishops Stortford, Herts, UK
CM23 5RG

Спецификации



Активный сабвуфер

Тип корпуса:

Блок нижних частот:

Пиковая мощность усилителя:

Мощность непрерывного

усилителя:

Частотная характеристика:

Размеры корпуса (Ш×В×Г):

Вес:

Q B12

Бесконечный экран

305 mm High-excursion driver (12.0 in)

440W

220W

28 Hz - 300 Hz

400 x 400 x 446 mm (15.7 x 15.7 x 17.6 in)

426 mm (16.8 in) включая шпильки

21.5 kg (47.4 lbs)



QACOUSTICS.CO.UK

Наша компания старается постоянно улучшать нашу продукцию.
Компания оставляет за собой право вносить изменения в конструкцию и технические характеристики без предварительного уведомления.
В данный документ могут вноситься изменения без предварительного извещения.



Q B12
ÄGARMANUAL

Viktig säkerhetsinformation och varningar

VIKTIG INFORMATION – LÄS NOGGRANT



Läs dessa instruktioner.
Behåll dessa instruktioner.
Beakta alla varningar.
Följ alla instruktioner.
Använd inte apparaten i närheten av vatten.
Rengör endast med en torr trasa.
Blockera inte ventilationsöppningarna.

Installera enligt tillverkarens anvisningar.

Installera aldrig in till värmekällor som värmeelement, varmluftsintag, spisar eller annan utrustning som producerar värme (inklusive förstärkare).

Motverka inte syftet med den polariserande eller jordade kontakten. En polariserande kontakt har två blad, det ena bredare än det andra. En jordad kontakt har två blad och ett tredje jordningsstift. Det bredare bladet eller jordningsstiftet är till för din säkerhet. Om den medföljande kontakten inte passar i ditt uttag, kontakta en elektriker för att få uttaget utbytt.

Undvik att strömkabeln blir trampad på eller kommer i kläm, särskilt in till kontakter, uttag och där kabeln kommer ut från apparaten.

Använd endast tillbehör som godkänts av tillverkaren. Använd endast tillsammans med vagn, ställning, trebensstativ, fäste eller bord enligt tillverkarens specifikationer eller som säljs tillsammans med enheten.

Vid användning av vagn, var försiktig när vagnen och enheten flyttas för att undvika personsador om ekipaget välter.



Koppla ur den här apparaten under åskväder eller när apparaten inte används under långa perioder.

Överlåt all service till kvalificerad servicepersonal. Service är nödvändig när enheten har skadats på något sätt, om till exempel nätkabeln eller nätkontakten är skadad, vätska har spillts på enheten eller föremål har kommit in i enheten, enheten har utsatts för regn eller fukt, inte fungerar normalt eller har tappats.

Varning: För att minska risken för brand eller elektriska stötår, utsätt inte produkten för regn eller fukt. Denna produkt får inte utsättas för dropp eller stänk. Placera inte heller några vätskefyllda behållare, såsom en vas med blommor, på enheten.

Inga öppna lågor som stearinljus ska placeras på produkten.



Denna symbol visar att det finns viktiga anvisningar för drift och underhåll i den information som medföljer enheten.



Denna symbol visar att farlig spänning utgör en risk för elchock inom enheten.

Varning: Använd huvudströmbrytaren för subwoofern för att koppla bort enheten från nätspänningen. Huvudströmbrytaren finns på den bakre panelen. Placera enheten så att det är lätt att komma åt huvudströmbrytaren utan hinder.

Varning: Ändringar eller modifieringar som inte uttryckligen har godkänts av tillverkaren kan medföra att enheten inte längre får användas.

Service: Utrustning som behöver service ska returneras till återförsäljaren eller till servicerepresentanten för ditt område. Adresser till utvecklings ombud i Storbritannien finns i den här bruksanvisningen.

Tredje part: I den osannolika händelsen att du skulle lämna produkten vidare till en tredje part, inkludera denna bruksanvisning med produkten.

Viktigt meddelande för användare i Storbritannien och Nordirland

I slutet på nätkabeln sitter en nätkontakt som är godkänd för användning i Storbritannien och Nordirland och som är försedd med en 3A säkring. Om säkringen måste ersättas ska en ASTA- eller en BSI-godkänd BS1362-säkring på 3A användas. Om du behöver byta nätkontakten tar du bort säkringen och kassarar genast nätkontakten på ett säkert sätt efter att den har kapats från kabeln.

Ansluta en nätkontakt

Ledningarna i nätkabeln är färgkodade enligt följande: Blå: NEUTRALLEDARE; brun: FASLEDARE.

Om dessa färger inte stämmer överens med färgmarkeringarna som identifierar polerna i din kontakt fortsätter du enligt följande:

Den BLÅ ledningen måste anslutas till polen som är markerad med bokstaven N eller färgad BLÅ eller SVART. Den BRUNA ledningen måste anslutas till polen som är markerad med bokstaven L eller färgad BRUN eller RÖD.

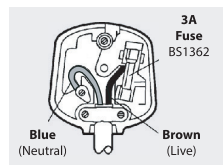

Koppla bort enheten helt från elnätet genom att koppla bort nätkontakten från eluttaget.

I de fall där nätkontakten eller en brytare på enheten används som huvudströmbrytare är det viktigt att huvudströmbrytaren alltid är lättillgänglig.

Introduktion

Tack för att du har köpt en produkt från Q Acoustics.

Denna bruksanvisning är avsedd att hjälpa dig med installationen så att du får optimal prestanda från produkten.

Läsa instruktionerna, viktiga säkerhetsanvisningar och varningar innan du installerar och använder produkten för att säkerställa en säker och tillfredsställande användning av produkten.

Kontrollera produkten noggrant. Meddela återförsäljaren snarast om några delar är skadade eller saknas.

Vi hoppas att du gillar upplevelsen av Q Acoustics.

Förberedelser



Lyft högtalarna från kartongen genom att hålla i kabinetten. Rör inte elementen och använd inte skyddspåsarna för att lyfta dem. Q B12-serien är tunga. Be någon om hjälp med att lyfta dem vid behov.

Fäst låsmuttrarna på varje spike och skruva fast alla fyra spikes i subwooferns fötter. Om du har ett trä- eller stengolv sätter du ett skydd på alla spikes innan du ställer högtalaren upprätt. När högtalaren står upprätt justerar du alla spikes tills högtalaren står jämnt och stabilt.

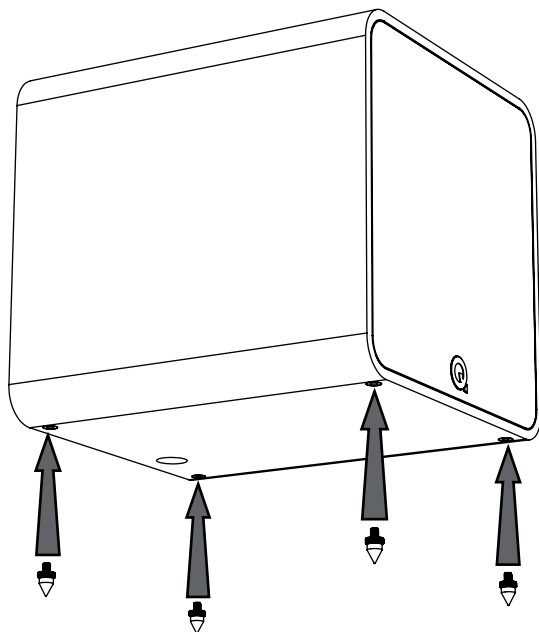

*Spikes är vassa. Var försiktig!
Placera aldrig en högtalare med spikes där den kan orsaka skador!
Flytta alltid på högtalarna genom att lyfta dem, dra dem aldrig över golvet!*

Positionering

Basfrekvenser är huvudsakligen rundstrålande. Detta innebär att det går att placera subwoofern i stort sett var som helst, men stereobilden blir bättre om subwoofern placeras i samma höjd som de främre högtalarna och så centralt som möjligt i förhållande till lyssningspositionen. Detta är kanske inte möjligt i ett flerkanalssystem. Om subwoofern placeras för nära en vägg förstärks basen. Den kan bli dånande och oklar i vissa placeringar.

Subwoofern bör placeras nära ett nätuttag. Använd inte förlängningssladdar. Köp en längre elsladd vid behov.

Strömbrytaren används för att koppla från enheten från elnätet och sitter på kontrollpanelen.

Se till att golvet är jämnt och att det t.ex. inte finns några lösa golvbräder när du placerar subwoofern. Luftförflyttning från subwoofern vid höga volymer är påtaglig. Placera den inte i närheten av inredningstextilier eller objekt som kan vibrera. Placera inga objekt av något slag på enheten.



Alla högtalare kan användas nära TV-skärmar utan problem, förutom högtalare i Q B12-serien som inte bör användas inom 500 mm från en TV-skärm eller annan magnetiskt känslig utrustning. Plasmaskärmar och LCD-skärmar påverkas inte.

Reglage och anslutningar

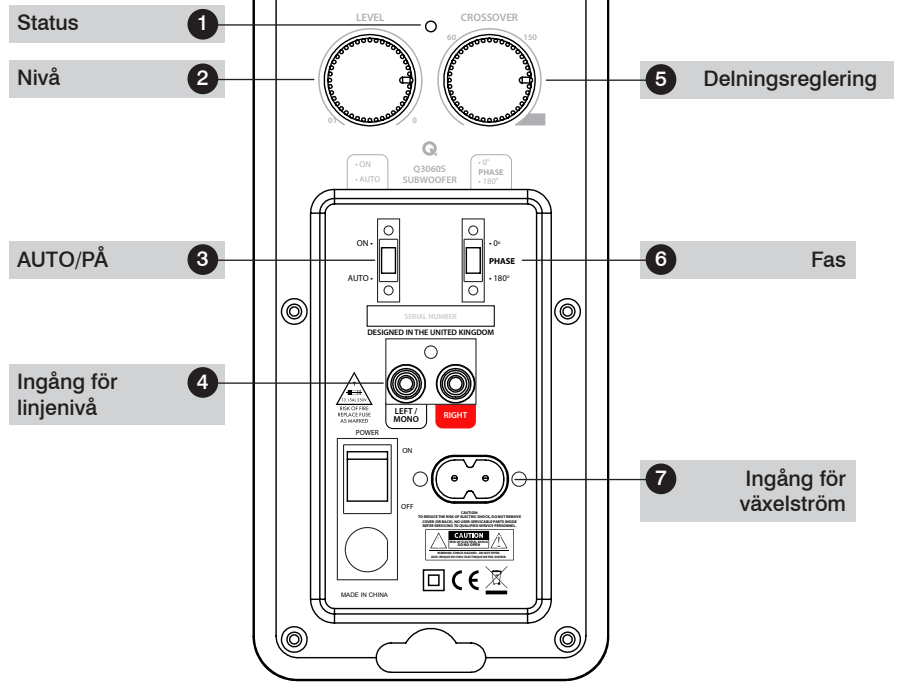
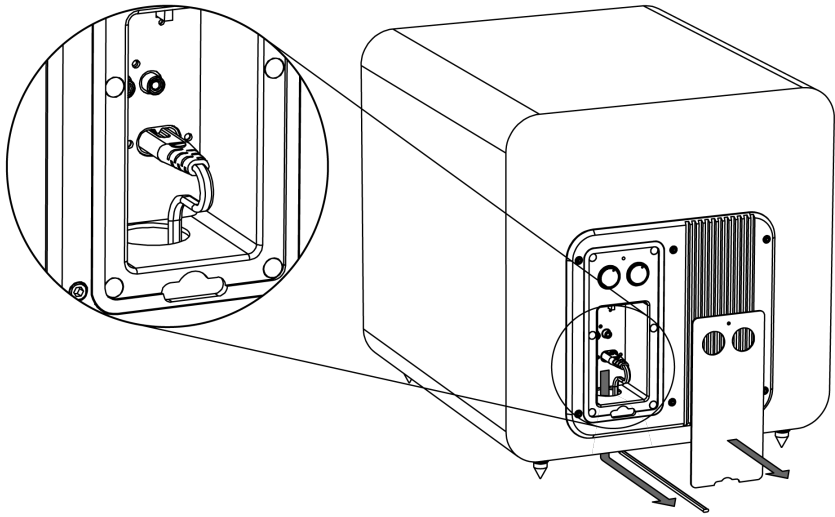

Reglage och anslutningar



Om AUTO-läge har valts stängs subwoofern av när den inte används för att spara ström och slås på igen när den känner av en signal. Hoppa över den här funktionen genom att ändra till ON.



Fasbrytaren (2) ändrar subwoofers fas så att den helt enkelt är i fas med resten av högtalarsystemet. Placera subwoofern minst en meter från de främre högtalarna och justera fasen mellan 0–180°. När subwoofern låter högre och fulligare är den i fas.

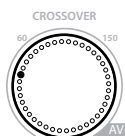

Delningsreglering ändrar volymen då subwoofern slås på. Vi rekommenderar att delningspunkten är inställd på "AV" när den används med Q Acoustics-systemet. Om du använder subwoofern med ett annat system än Q Acoustics egna kan du ställa in delningspunkten så att den passar ditt system.

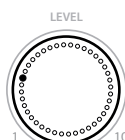

Nivåregleringen (4) höjer eller sänker volymen på din subwoofer i förhållande till de andra högtalarna i systemet. Börja med volymen på noll (0) och höj sakt. Subwoofern ska höras som en del av ljudet och inte överrösta resten av systemet. Det finns ingen bestämd regel för vilken volym din subwoofer ska ha, så du kan experimentera efter musik och film och anpassa volymen efter din smak.

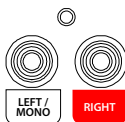

Ingången för linjenivå (6) är Q Acoustics rekommenderade AV-anslutning till förstärkaren.

Anslut subwoofern till utgången på din AV-förstärkare eller DVD-spelare. Använd R och L om din förstärkare har en delad utgång för höger och vänster.

Flerkanal AV-system

För anslutning av stereosystem, se nästa avsnitt.

Anslutningar

Standardanslutning sker via linjenivå RCA phono-ingångar. För en typisk installation av AV-system krävs en enkel RCA phono-koppling. Eftersom den här kabeln troligtvis är ganska lång är det viktigt att se till att det är en helt skärmad kabel av bra kvalitet. Din Q Acoustics-återförsäljare kan förse dig med en lämplig koppling.

Anslut AV AMPLIFIER

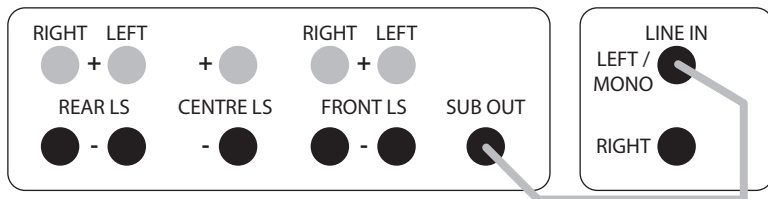

SUBWOOFER UTGÅNG på AV-förstärkaren till L/Mono-ledningens ingång på subwoofern och tryck fast kontaktarna ordentligt för att få bra kontakt.

Installation

Kontrollera att alla systemanslutningar har gjorts ordentligt och på ett säkert sätt. Kontrollera att subwoofern är fränkopplad.

Ställ in reglagen enligt följande grundinställningar:

Nivå	Cirka halvägs
Delningsreglering	Helt medurs (AV-inställning)
Fasvändare	0°
Auto på	AUTO eller PÅ

Anslut medföljande elkabel till subwoofern och därefter till eluttaget. Sätt på strömförsörjningen vid eluttaget och ställ därefter strömförsörjningsknappen på subwoofern på "ON". Strömförsörjningslampan på subwooferns förstärkarpanel lyser och subwoofern är på.

Kontrollera inställningarna på AV-förstärkaren för att vara säker på att subwoofern är inställd på "ON" eller "YES". Subwoofernivån på AV-förstärkaren bör vara inställd på grundinställningen eller 0 dB. Inställningen för högtalarstorlek och placering bör nu vara inställda för alla andra högtalare i systemet. Ställ till sist in inställningen för avstånd (eller fördröjning) som är korrekt för den placering som du valt för subwoofern.

Flerkanal AV-system

Spela den stereomusik som du brukar spela och experimentera med inställningen för fasvändare och nivåreglering tills du hör en jämn blandning mellan de främre högtalarna och subwoofern. Om subwoofern framhävs är den för högljudd!

Kom ihåg att känsligheten i människans öra till bas varierar enormt mycket med volymen, och därför är det viktigt att det finns ett brett utbud med programmaterial och ljudnivåer.

Många hemmabioförstärkare har distansinställningar som har en inbyggd tidsfördröjning beroende på högtalarnas avstånd från den optimala lyssningspositionen, en s.k. sweet spot. Placeringen av subwoofern är en av de viktigaste aspekterna hos alla hemmabiosystem. Därmed är det avgörande för systemets helhetsprestanda att dessa inställningar blir rätt.

Justera inte mer än +/-0,5 m från det ursprungligt uppmätta avståndet. Om det inte går att höra någon förbättring i tonen, försök att ändra fasvändarens läge på subwoofern Q B12 och upprepa proceduren. Kontrollera därefter ljudet en gång till med hjälp av stereomusik för att försäkra dig om att en förbättring hörs.

Om subwoofern Q B12 flyttas i förhållande till de andra högtalarna, ställ in inställningen för avståndet för förstärkarens subwoofer till ett nytt värde och upprepa proceduren. När du är nöjd har du uppnått den optimala inställningen. Ljudet ska vara rikligt och varmt. Dessutom ska integrationen med enskilda högtalare inte vara dominant.

Hanteringen av den höga kraftförsörjningen, den breda bandbredden och vridbara diskanthögtalare gör Q Acoustics monterings Sortiment särskilt lämpligt för användning i taket.

Flerkanal AV-system

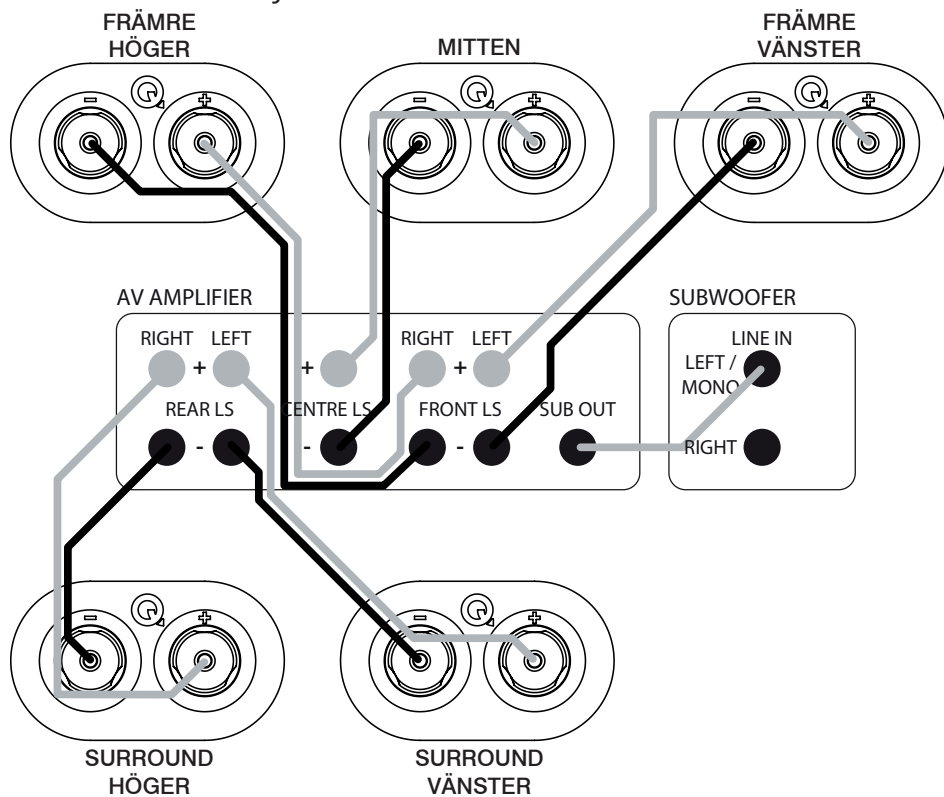

Vid dragning av högtalarkablar ska du vara extra försiktig vid dragning av kablar över golvytor så att de inte utgör någon fara. Dra högtalarkablar runt rummets kanter så långt som möjligt. Linjenivåsignalkablar måste dras från nätkablar. Dra aldrig linjenivåsignalkablar parallellt med elkablar, särskilt vid lång dragning.

Om subwoofern påverkas av påsättning och avstängning av apparater drar du om insignalkabeln innan ytterligare åtgärder vidtas.

Placering: Den främre högtalaren och centerhögtalaren bör vara i linje med varandra. Om detta inte är möjligt, se efter i centralenhetens handbok om hur du justerar relativa fördröjningstider för center/främre. Om du har ett 5.1-system kan lyssningspositionen vara närmare bakväggen. Var alltid beredd på att experimentera.

Basjustering:

Det går att välja mellan "stor" eller "liten" högtalare på AV-enheter. Om du väljer "stor" tar högtalaren emot hela frekvensområdet. Om du väljer "liten" skickas basen till subwoofern. Vi rekommenderar att du väljer "liten" för bokhyllans högtalare oavsett var de är placerade i systemet. Golv ska ställas in på "stor". Subwoofern ska vara aktiverad ("ON" eller "YES").

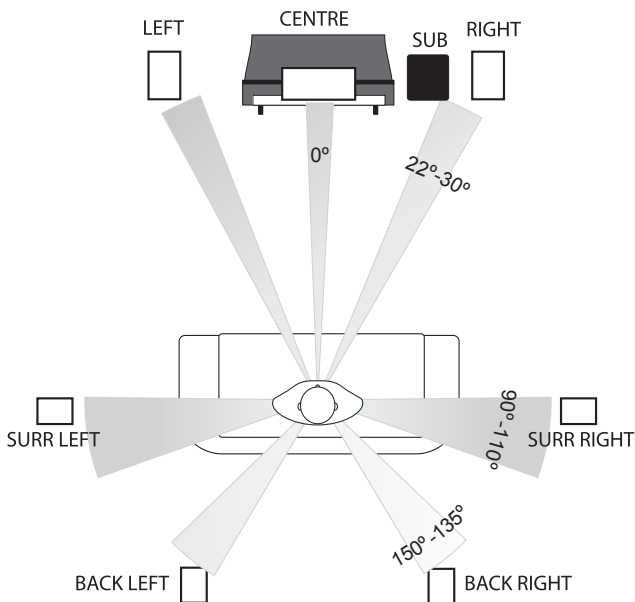

Se rekommenderad layout för 7.1-system från Dolby Labs ovan. Layout för 6.1-system är likadan förutom att en centralhögtalare används istället för de två bakre enheterna. Layout för 5.1-system saknar bakre högtalare.

Nivåer: När systemets grundparametrar har etablerats väljer du inställningsrutinen på enheten. Ställ in varje högtalare så att nivån är densamma i förhållande till lyssningspositionen som alla de andra högtalarna. Om det går att justera fördröjningstider på enheten är det viktigt att följa anvisningarna noga eftersom detta påverkar slutresultatet väldigt mycket. När du spelar upp en film tycker du eventuellt att de bakre kanalerna är för mjuka, men det är de inte. Du behöver kanske justera subwoofernivån både på enheten och på subwoofern. När alla inställningar är klara är det bäst att inte justera om nivåerna.

LFE: LFE-kanalen skickar alla baseffekter till subwoofern. Om högtalarna är inställda på "liten" skickas även systembasen från dessa kanaler till subwoofern. Om du använder systemet på extrema nivåer och/eller om inställningen för subwoofernivån är för hög kan du köra subwoofern för hårt vilket ger obehagliga ljud. Om detta inträffar ska du sänka volymen genast.

Fas: Om högtalarnas ledningar dras felaktigt blir basen oskarp och tunn. Om så är fallet, kontrollera ledningarnas dragning noggrant. Om det finns en polaritetsindikator längs en av kabelkärnorna, var noga med att använda den randiga kabelkärnan för att ansluta alla positiva poler (RÖD). Systemet kommer därmed alltid att vara i fas.

Följ alltid anvisningarna i handboken för AV-enheten!

Stereosystem

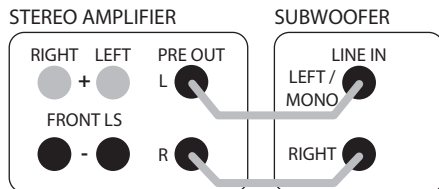

Anslut en RCA phono-ledning (stereo) till ingångarna L och R på Q B12 och anslut den andra änden till PRE OUT-uttaget på baksidan av förstärkaren.

Subwoofern lägger ihop L- och R-signalerna automatiskt så att ingen information går förlorad. Om du vill använda två subwoofers går det att dra en enkel RCA-phonoledning till varje subwoofer så får du ett subwoofersystem i stereo.

Se till att L-utgången på förstärkaren går till vänster subwoofer och R-utgången till höger subwoofer för att bevara stereobilden för huvudhögtalarna. Det är viktigt att placera subwoofers nära respektive huvudhögtalare och att göra en separat installation för varje subwoofer.

Stereosystem

Installation

Kontrollera att alla systemanslutningar har gjorts ordentligt och på ett säkert sätt. Kontrollera att subwoofern är frånkopplad. Ställ in reglagen enligt följande grundinställningar:

Nivå	Cirka halvvägs
Delningsreglering	Minst (50Hz) för stora golvhögtalare och halvvägs (100Hz) för små högtalare
Fasvändare	0°
Auto på	AUTO eller PÅ

Anslut medföljande elkabel till subwoofern och därefter till eluttaget. Sätt på strömförsörjningen vid eluttaget och ställ därefter strömförsörjningsknappen på subwoofern på "ON". Strömförsörjningslampan på subwoofers förstärkarpanel lyser och subwoofern är på.

Spela den musik som du brukar spela och experimentera med inställningen för fasvändare och nivåreglering tills du hör en jämn blandning mellan de främre högtalarna och subwoofern. Om subwoofern framhävs är den för högljudd!

Kom ihåg att känsligheten i människans öra till bas varierar enormt mycket med volymen, därmed är det viktigt att det finns ett brett område med programmaterial och ljudnivåer. När du är nöjd med ljudet kan du finjustera prestandan med hjälp av de andra reglagen.

Delningsreglering: Delningsreglering avgör vid vilken frekvens som ljudet från din subwoofer börjar avta kraftigt. Den här inställningen ska stämma överens med den frekvens då huvudhögtalarna börjar producera ett starkare ljud. Justeringen ger en mjuk övergång från subwoofer till huvudhögtalare. Om inställningen är för låg uppstår ett "tomrum" i ljudet där vissa frekvenser är svaga. Om inställningen däremot är för hög förstoras vissa frekvenser vilket ger en dominerande bas. Huvudhögtalarnas specifikationsblad är till hjälp för att hitta rätt inställning. Leta rätt på den lägsta frekvensen som högtalarna producerar (s.k. "-3dB-punkten") under rubriken Frekvensomfång. Placeringen i rummet har en enorm inverkan på återgivningen av låg frekvens för både subwoofern och huvudhögtalarna, så bli inte orolig om den inställningen som du kommer fram till inte stämmer överens med den specificerade låga frekvenspunkten för huvudhögtalarna.

Efterskötsel

Skötsel av kabinett



Rengör endast kabinetten med en lätt fuktad trasa. Använd inte lösningsmedelsbaserade rengöringsmedel. Använd aldrig slipmedel av något slag.

Kabinettens ytor behöver vanligtvis endast lätt damning. Om du använder en aerosol eller annat rengöringsmedel användas ska du applicera rengöringsmedlet på tyget först och inte direkt på produkten. Testa ett litet område först eftersom vissa rengöringsmedel kan skada ytan. Undvik produkter som är slipande eller innehåller sura eller alkaliska ämnen. Använd inga rengöringsmedel på drivenheterna och undvik att röra dem eftersom skador kan uppstå.

Galler

Galler ska endast rengöras med en mjuk borste vid behov.



Om du använder Q Acoustics-högtalaren med gallren borttagna, kom då ihåg att sätta tillbaka dem om husdjur eller barn är närvarande.

Drivenheter

Rör inte drivenheterna eftersom de lätt skadas vid exponering.

Garanti

Q Acoustics passiva högtalarprodukter garanteras vara fria från brister i material och utförande under en period av 4 år (1 år för subwoofern) från inköpsdatumet. Under garantiperioden kommer Q Acoustics att, efter eget val, reparera eller ersätta någon produkt som upptäckts vara defekt efter inspektion av företaget eller dess utsedda distributör eller agent.

Missbruk och normalt slitage omfattas inte av garantin.

Produkter som behöver lagas ska i första hand returneras till leverantören. Om detta inte är möjligt kontaktar du Q Acoustics eller vår utsedda distributör för ditt område för att få information om den korrekta garantirutinen. Om möjligt ska produkten returneras i originalförpackningen eftersom skador som kan uppstå under transporten till verkstaden inte omfattas av garantin. Garantin påverkar inte på något sätt dina juridiska rättigheter.

Garantin kan utökas till fem år (två år för subwoofern) om du registrerar din produkt på www.qacoustics.co.uk/register.

För serviceinformation kontakta: support@qacoustics.co.uk

Q Acoustics
Woodside 2, Dunmow Rd
Bishops Stortford, Herts, UK
CM23 5RG

Specifikationer



Aktiv subwoofer

Chassityp:

Basenhet :

Toppförstärkareffekt:

Kontinuerlig förstärkarkraft:

Frekvensomfång:

Kabinettets mått (BxHxD):

Vikt:

Q B12

Sluten låda

305 mm High-excursion driver (12.0 in)

440W

220W

28 Hz - 300 Hz

400 x 400 x 446 mm (15.7 x 15.7 x 17.6 in)

426 mm (16.8 in) inkl. spikes

18.5 kg (43 lbs)



QACOUSTICS.CO.UK

Vår policy är en kontinuerlig produktförbättring.
Vi förbehåller oss rätten att ändra design och specifikationer utan föregående meddelande.
Det här dokumentet innehåller information som kan komma att ändras utan förvarning.



Q B12

用户手册

重要安全信息和警告

重要信息 - 请仔细阅读



此符号表示在本装置随附的印刷资料中有重要的操作和维护说明。



此符号表示本装置中存在会导致触电风险的危险电压。

阅读这些操作指南。
保存这些操作指南。
注意所有警告。
遵守所有操作指南。
请勿在靠近水的地方使用本设备。
仅用干布清洁。
请勿堵塞任何通风孔。

按照制造商的说明进行安装。

请不要安装在散热器、热调节装置、炉灶或其他发热装置（包括放大器）等任何热源附近。

请勿让极性或接地型插头的安全功能失效。极性插头有两个扁平插脚，一个较宽，另一个较窄。接地型插头有两个插片和一个接地叉。较宽的插脚或第三插脚具有安全保护作用。如果本装置随附插头无法插入插座，则应联系电工更换旧插座。

请保护好电源线，防止其被踩踏或挤压，尤其是插头和电源插座，以及从本装置中伸出的部分。

只能使用制造商指定的附件/配件。请使用制造商指定的或随装置出售的转运车、支架、三脚架、托架或工作台。

使用转运车，移动组合转运车/装置时，请务必当心，防止倾翻伤人。

在雷雨天气或长时间不使用时，拔下该设备的插头。



要进行任何维修，请咨询合格的服务人员。本装置受到任何形式的损坏，例如电源线或插头受损、液体溢出或物体掉入装置、装置暴露在雨中或受潮、无法正常运行、跌落等，都必须进行维修。

警告：为了降低火灾或触电的风险，请勿将本产品暴露在雨水或湿气下。切勿让水溅或滴到产品上，不得将任何带有液体的物品（例如花瓶）放在本产品上。

不得将明火源（如蜡烛）放在本产品上。

警告：低音炮的电源开关用于切断装置电源。该开关位于后面板上。为保证随时可以使用该电源开关，装置必须放置在没有任何阻碍的开放空间内，且必须保证电源开关能够自由操控。

小心：未经制造商明确批准而对本设备进行擅自变更或改动会导致用户丧失操作本设备的权利。

维修：要维修的设备应送返当地的经销商或维修机构。本手册列出了英国的主要维修机构地址。

第三方：万一您要本产品转让给第三方，请在产品中附上这些操作指南。

面向英国用户的重要通知
装置线缆的末端采用了英国批准使用的电源插头，配备有 3A 保险丝。如果需要更换保险丝，则必须使用 ASTA 或 BSI 批准的 BS1362 3A 额定电流保险丝。如需更换电源插头，请将保险丝取出，将插头从线缆上切下后，立即采用安全的方式处置。

连接电源插头
电源导线中的线缆按照规范选择颜色：蓝色：零线；棕色：火线。

如果这两种颜色与您所用插头中标识接线端的颜色不符，请按以下指示操作：
蓝线（零线）必须与标有字母 N 或蓝色或黑色的接线端连接。棕线（火线）必须与标有字母 L 或棕色或红色的接线端连接。

要想将本装置与交流电源完全断开，将电源线插头从交流插座中拔出即可。电源插头或电器耦合器可用于断开装置，其应保持可轻松操作状态。

简介

感谢您购买 Q Acoustics。

本手册旨在引导您完成设置和安装过程，帮助实现产品最佳性能。

请在安装和使用之前仔细阅读操作指南、重要安全信息和警告，以确保本产品实现安全和令人满意的运行。

Q Acoustics QB12 系列包含多款音箱，旨在满足专业两声道高保真音响爱好者及家庭影院爱好者的最高要求。

产品包装箱中含有：音箱及产品手册。

我们希望您能享受 Q Acoustics 带来的体验。

准备



握住音箱的箱体将其抬出纸板箱。切勿接触驱动器或借助保护袋来抬出设备。QB12 很重，必要时请别人帮忙抬出。

将锁紧螺母旋到螺钉上，将全部四个螺钉旋入低音炮的支脚上。若您使用木地板或石头地板，将音箱恢复为直立前，给每个螺钉套上螺钉保护套。音箱妥善复位后，调整所有螺钉，直到音箱达到水平稳固。

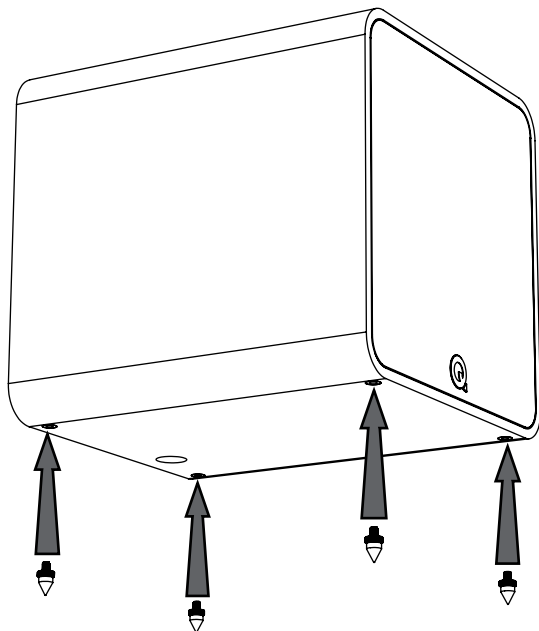

螺钉锋利。请小心操作！
切勿将安装了螺钉的音箱放在可能造成破坏之处！
移动音箱时，请将其抬起，切勿在地面拖曳！

定位

低音频率实际上具有全向性。这意味着您将低音炮放在哪都可以，但如能将其放在与前置音箱同一高度并尽量放置在听音位置的中央，可改善立体声象。这在多声道系统中不太可行。如果将低音炮靠近墙壁放置，低音会增强，但在某些情况下，低音可能变得沉闷含混。

低音炮应靠近主电源放置。切勿使用延长线缆。若必要，购买更长的电源线。

电源开关用于切断装置电源，安装在控制面板上。

放置低音炮时，确保地板坚固，没有板材松动等问题。低音炮音量较大时，从音箱发出的气流相当强烈，切勿将其放置在软装饰或容易发声的物体周围。切勿在该装置上放置任何物体。



除了 QB12 必须在距电视机屏幕显示器及其他磁性敏感设备 500mm 外区域使用外，所有音箱都可靠近电视机显示器使用，不会对电视造成干扰。等离子和 LCD 屏幕不受影响。

控制和连接

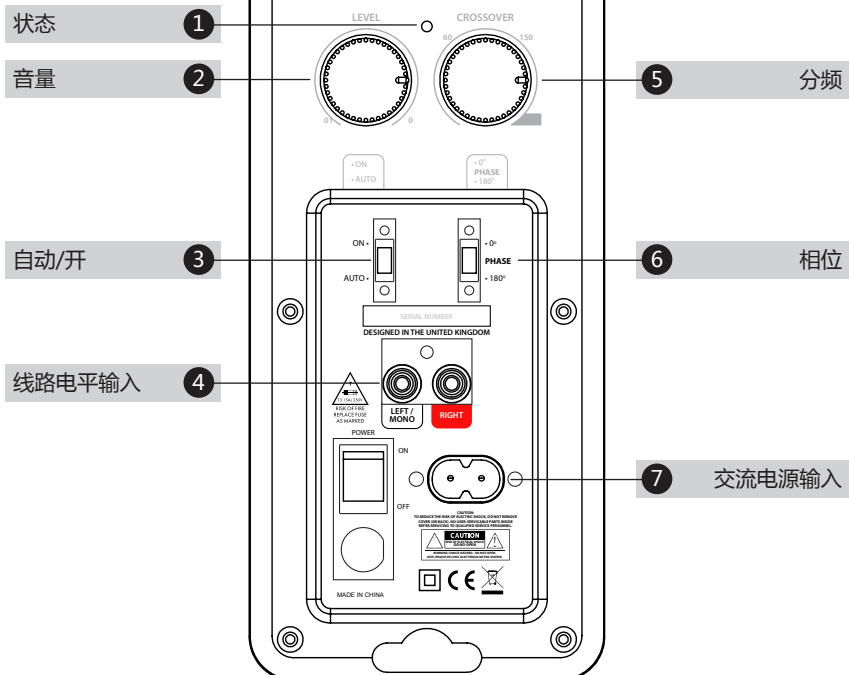
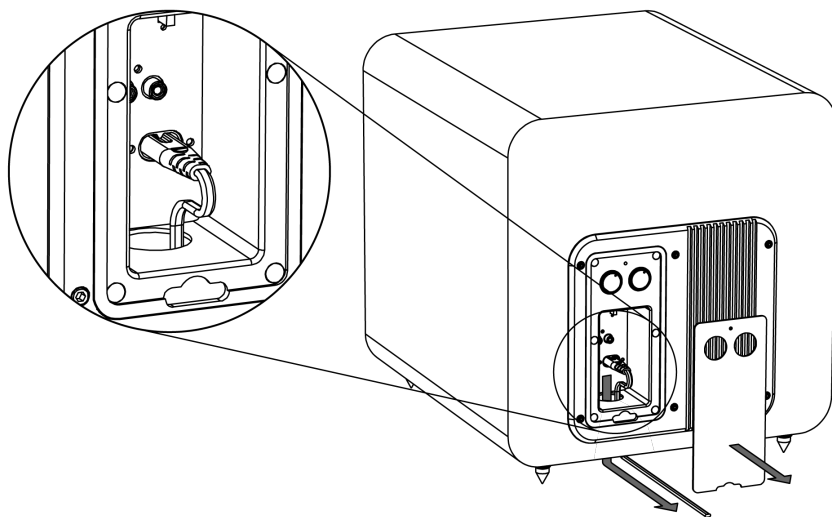

控制和连接



将开关设置为“自动”，不用时则低音炮会关闭，节约用电，而感应到信号时就会开启。开关设定为“开”即会忽略该设置。



相位开关 (2) 改变低音炮的相位，从而使其与系统中其他音箱在同一相位运行。将低音炮放置在距离前置音箱 1 米以外，在 0°和 180°间调整相位。当低音炮声音更大且更饱满时，则相位适当。

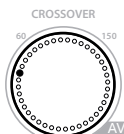

分频控制 (3) 改变低音炮开始运行的音高。在 3000 系统中使用时，我们建议将分频点设定为刻度盘上的“AV”设置。若您使用的是非 Q Acoustics 系统的低音炮，您可改变分频点来适应您的系统。

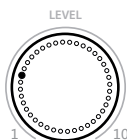

音量控制 (4) 可提高或降低低音炮相对于系统中其他音箱的音量。从刻度盘上的 0 音量开始，将音量慢慢调大，直到能够听到。低音炮应在整体声音中能听到，但不得超过系统中的其他声音。低音炮上的音量设置并无定规，可按照自己的喜好，根据不同音乐和电影的需求来设置。

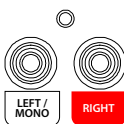

线路电平输入-LFE (6) 是 Q Acoustics 首选的连接至放大器的 AV 连接。将低音炮连接至 AV 放大器或 DVD 播放器上的输出端。若放大器输出端分为左和右的话，使用 R 和 L。

多声道 AV 系统

关于立体声系统连接，请参阅下一部分。

连接

标准连接是通过线路电平 RCA 莲花插头输入。对于典型的 AV 系统设置来说，需要单独的 RCA 莲花插头实现互连。因为此线缆很可能比较长，所以请确保使用优质全屏蔽线缆。Q Acoustics 经销商会很愿意为您提供合适的互连线缆。

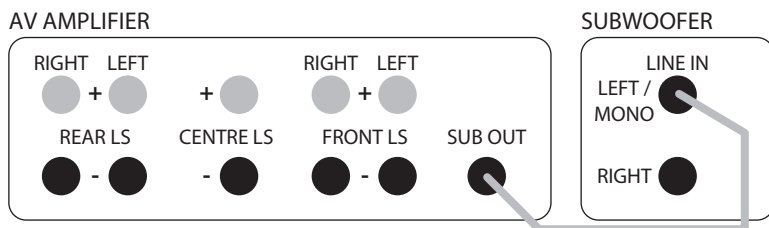

将 AV 放大器上的低音炮输出连接至低音炮上的左/单声道线路输入，将插头插紧以确保接触良好。

设置

检查确保所有系统连接均正确牢固。确保关闭低音炮的电源。

将各个控制器设置为以下默认值：

音量	约中间位置
分频	顺时针满旋 (AV 设置)
相位反转	0°
自动开机	自动或开

将随附的电源线插入低音炮，然后将另一端插入交流电源插座。开启电源插座的开关，然后将低音炮的电源开关切换到“开”。低音炮放大器面板上的电源指示灯将会亮起，低音炮即进入运行状态。

检查 AV 放大器的设置，确保将低音炮设置为“开”或“是”。AV 放大器上的低音炮音量应设定为默认位置或 0dB。您应该已为系统中的其他所有音箱设置好音箱尺寸和位置。

多声道 AV 系统

播放一些您熟悉的立体声音乐，尝试调节相位反转设置和音量控制，直到前置音箱和低音炮发出的声音完美融合为止。如果听到低音炮的声音太突出，说明音量过大！

请牢记，人耳对低音的灵敏度与音量大小有很大关系，因此需要尝试多种节目和音量级别。

许多家庭影院放大器都可设置距离，该设置根据音箱离最佳听音位置（最有效听音点）的距离来引入延时。对于任何家庭影院来说，低音炮的位置都是最重要的因素之一，正确完成这些设置会大幅改善系统整体性能。

切勿将设置值调整到偏离原始测量距离 $\pm 0.5\text{m}$ 以上。如果听不出音调有任何改善，则请尝试改变 QB12 低音炮上相位反转开关的位置并重复该测试。然后通过一些立体声音乐重新检查声音，确保可听出效果有所改善为止。

如果之后 QB12 低音炮相对于其他音箱移动了位置，则要将放大器低音炮的距离设置重置为新值，然后重复进行该测试。您认为达到了最优设置后，声音应该饱满热烈且完美融合，没有个别音箱声效明显强于其他音箱的情况。

杜比全景声

高度的维度和听到的声音来自上方对于多维杜比全景声体验至关重要。我们不支持杜比全景声的向上发射音箱概念，但有适合杜比全景声的一系列卓越天花板音箱。很多家庭影院装置目前都配备了装有低音炮的音箱系统，通常有五个或七个音箱对着耳朵的高度。头顶音箱应对耳朵高度音箱的频率响应、输出和功率处理性能进行补充。您应选择与听众高度音箱音质尽可能匹配的头顶音箱。具有宽泛分散效果的头顶音箱适合用在杜比全景声系统中，可以确保最真实地复制电影环境。

大功率处理能力、较宽的带宽和旋环式高频音箱使得 Q Acoustics 安装范围特别适合用于天花板。

多声道 AV 系统

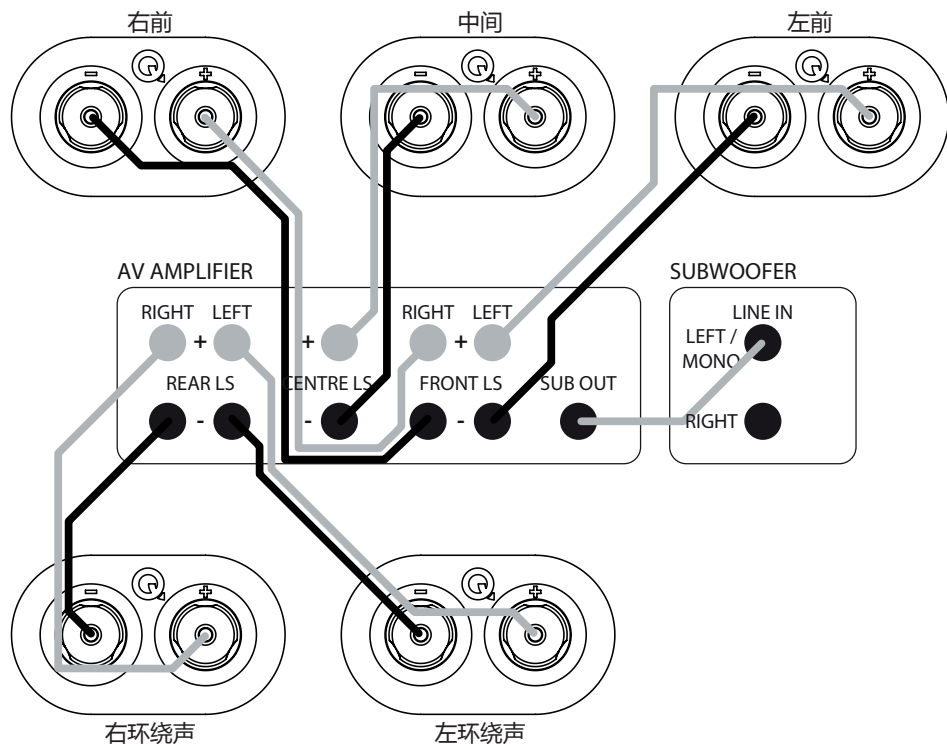

音箱布线要格外谨慎，不要将其穿过开阔的地面，以免导致危险。可能情况下，让音箱沿着房间边缘布线。线路电平信号线布线应远离电源电缆。切勿将线路电平信号线与电源线平行布线，太长时尤其不可。

若低音炮通过装置开关来触发，采取进一步措施前，请改变输入信号线的线路。

布局：前置与中置音箱应排成一排。若无法做到这一点，请参考处理器手册，了解关于调节中置/前置音箱相对延迟时间的相关指导。如果您使用的是 5.1 系统，收听座位可更靠近后墙。一般情况下，要准备好多次尝试。

低音管理：

AV 处理器可让音箱选择“大”或“小”的设置。如果选择“大”，则音箱会接收到全频率。如果选择“小”，则低音会被传送至低音炮。无论书架式音箱在系统中何处使用，我们建议您一律选择“小”。而落地式则应设置为“大”。您应激活低音炮的选项（选择“开”或“是”）。

音量：系统基本参数已确定时，请将处理器调至“设置”程序。然后设置每一个单独音箱，以使听音位置相同的音箱具有相同的音量。如果处理器可供调节延迟时间，请严格参照操作指南进行，这会显著影响最终音效。播放电影时，您可能会觉得后置音箱的声音过轻，事实却并非如此！这种情况下，您必须同时调整处理器和低音炮的重低音音量。设置完成后，请不要重调这些音量。

低频效果（LFE）：低频效果声道能将所用的低音音效都输送到低音炮。如果音箱设置为“小”，来自于这些声道的系统低音也会发送至低音炮。如果系统以最高音量播放和/或将低音炮音量设置得过高，可能会导致低音炮超载，出现刺耳音效。若出现这种情况，请立即调低音量。

相位：如果您的音箱接线不当，低音会变得模糊且单薄。在此情况下，请您仔细检查接线是否正确。如果您的音箱线中有沿着中心轴线的条纹标识线或示踪线，请始终将其与所有的正极（红色）接线端相连。这样系统就可始终保持同相。

请始终遵循 AV 处理器手册上的操作指南。

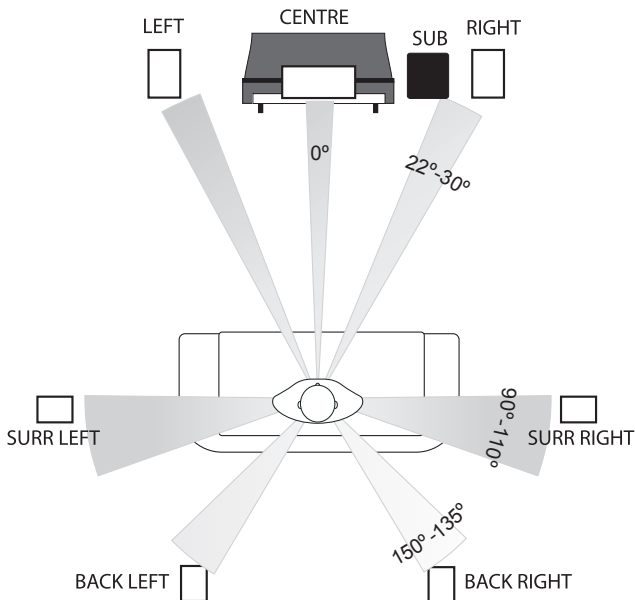

上图为杜比实验室推荐的 7.1 系统布局图。除了单个中置音箱取代了两个后置音箱外，6.1 的布局图基本不变。5.1 布局中则没有后置音箱。

立体声系统

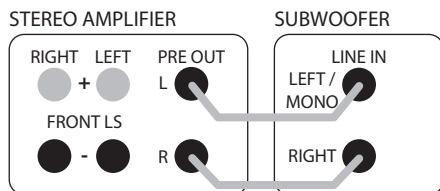

将优质立体声 RCA 莲花插头引线连接到 QB12 的左和右输入上，并将另一端连接到放大器背面的 PRE OUT (前级输出) 插座上。

低音炮会自动合成左右信号，不会丢失任何信息。如果您想使用两个低音炮，则可每个低音炮连接一条 RCA 莲花插头电缆，这样就可组成立体声低音炮系统。

确保将放大器的左输出连接到左边的低音炮，右输出连接到右边的低音炮，以保持主音箱的立体声声象。两个低音炮要分别靠近各自的主音箱放置，并各自独立设置。

立体声系统

设置

检查确保所有系统连接均正确牢固。确保关闭低音炮的电源。将各个控制器设置为以下默认值：

音量	约中间位置
分频	对于大型落地式音箱为最低值 (50Hz)，对于架式或小型音箱则为中间位置 (100Hz)
相位反转	0°
自动开机	自动或开

将随附的电源线插入低音炮，然后将另一端插入交流电源插座。开启电源插座的开关，然后将低音炮的电源开关切换到“开”。低音炮放大器面板上的电源指示灯将会亮起，低音炮即进入运行状态。

播放一些您熟悉的音乐，尝试调节相位反转设置和音量控制，直到前置音箱和低音炮发出的声音良好融合为止。如果听到低音炮的声音太突出，说明音量过大！

请牢记，人耳对低音的灵敏度与音量大小有很大关系，因此需要尝试多种节目资料和音量级别。您对声音满意后，就可使用其余控件进行性能微调了。

分频：分频控制用于确定低音炮输出在何频率下会迅速降低。分频应设置为与主音箱自身开始产生大量输出的频率相当。调整可实现低音炮和主音箱输出间平稳切换。若该值设置过低，则会导致某些频率过弱，使声音产生“空洞”；反之，若此值设置过高，则会有特定频率输出过于夸张，导致低音过强。您可从主音箱规格表中了解正确设置信息，请在“频率响应”标题下查找该音箱产生的最低频率（“-3dB 点”）。房间布置会显著影响低音炮和主音箱的低频再现，因此即使发现需要的设置与主音箱规定的低频点不符的话，也无需担心。

售后保养

箱体保养



使用微湿的抹布清洁箱体。切勿使用溶剂基清洁材料。切勿使用任何种类的研磨剂。

箱体表面通常只需稍微除尘即可。若要使用气雾剂或其他清洁剂，请首先喷在抹布上，不得直接喷在产品上。先在小范围内实验，有些清洁产品可能损坏饰面。避免使用比较粗糙，或包含酸碱试剂的产品。切勿在驱动单元上使用任何清洁材料，避免接触这些位置，否则可能导致损坏。

音箱网罩

音箱网罩应仅在必要时用软布清洁。

若使用 Q Acoustics 音箱时取下音箱网罩，请谨记有宠物或孩子时要将网罩装回。



驱动单元

切勿接触驱动单元，若有接触，极易受损。

保修

Q Acoustics 无源音箱产品自购买之日起享受 4 年（低音炮 1 年）材料和工艺缺陷的保修服务。在保修期内，经特约分销商或代理商检查确认存在故障的任何产品，将由 Q Acoustics 自行确定是进行维修还是更换。

误用和正常损耗不在保修范围内。

需要维修的商品应首先退回当地经销商处。如果无法退回商品，请联系当地 Q Acoustics 或特约分销商，以确定正确的保修程序。如果可能，请使用原包装将产品退回，因为在送往维修中心途中所出现的损坏将不在保修范围内。保修不会以任何方式影响您的法定权利。

您可将保修期延长到 5 年（低音炮为 2 年），只需在 www.qacoustics.co.uk/register 上登记您的产品即可。

欲了解服务信息，请联系：support@qacoustics.co.uk

Q Acoustics

Woodside 2, Dunmow Rd
Bishops Stortford, Herts, UK
CM23 5RG

Specifications



有源低音炮	QB12
箱体类型：	无限障板
低音单元：	305 mm High-excursion driver (12.0 in)
峰值放大器功率：	440W
连续放大器功率：	220W
交叉频率：	28 Hz - 300 Hz
箱体尺寸 (宽x高x长)	400 x 400 x 446 mm (15.7 x 15.7 x 17.6 in) 426 mm (16.8 in) 包含螺钉
重量：	18.5 kg (43 lbs)

我们的政策也是持续产品改进的一部分。
我们保留更改涉及和规格的权利，恕不另行通知。
本文档包含的信息可能会更改，恕不另行通知



ACOUSTICS

QACOUSTICS.CO.UK