

## Домашняя аудиосистема

### Инструкция по эксплуатации

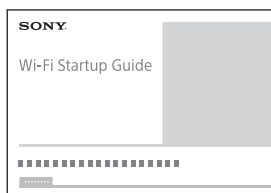

См. Руководство по настройке Wi-Fi (отдельный документ) для получения информации о прослушивании музыки, сохраненной на вашем ПК или другом устройстве в сети Wi-Fi.

Начало работы

О SongPal

Прослушивание компакт-диска

Прослушивание радио

Прослушивание файла на устройстве USB

Прослушивание музыки, расположенной на iPhone/iPad/iPod

Прослушивание музыки с помощью подключенных компонентов

Прослушивание музыки с помощью подключения BLUETOOTH

Прослушивание музыки по сети Wi-Fi

Дополнительная информация

Устранение неисправностей

Предупреждения/  
Технические характеристики

## ПРЕДУПРЕЖДЕНИЕ

Чтобы снизить риск возникновения пожара, не накрывайте вентиляционное отверстие прибора газетами, шторами и т. д. Не используйте прибор вблизи открытого огня (например, зажженных свечей).

Чтобы снизить риск возникновения огня или поражения электрическим током, следите за тем, чтобы на прибор не попадала вода, не ставьте на прибор сосуды, наполненные жидкостью, например, вазы.

Не устанавливайте аппарат в закрытом месте, таком, как книжная полка или встроенный шкаф.

Так как штепсельная вилка используется для отключения аппарата от сети, подсоедините аппарат к легкодоступной сетевой розетке. В случае если Вы заметите отклонение от нормальной работы аппарата, немедленно отсоедините штепсельную вилку от сетевой розетки.

Не используйте батарейки или прибор с установленными в нем батарейками в условиях высокой температуры, избегайте воздействия на прибор прямых солнечных лучей и огня.

Аппарат не будет отключен от сети до тех пор, пока он будет оставаться подсоединенным к розетке переменного тока, даже если сам он при этом будет выключен.

Устройство предназначено только для использования в помещениях.

### Рекомендуемые кабели

Для подключения к главным компьютерам и/или периферийному оборудованию необходимо использовать надлежащим образом экранированные и заземленные кабели.

### ОСТОРОЖНО

Использование оптических приборов данного изделия увеличивает опасность для зрения.

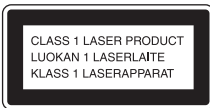

Данное устройство классифицируется как изделие CLASS 1 LASER. Эта маркировка расположена на

нижней внешней стороне устройства.

Домашняя аудиосистема CMT-SX7 предназначена для воспроизведения музыки с компакт-дисков, устройств BLUETOOTH или USB, прослушивания станций AM/FM и аудио компонентов. Кроме того, данная аудиосистема поддерживает DLNA и AirPlay по беспроводной/проводной сети.

# EAC

Изготовитель: Сони Корпорейшн

Адрес: 1-7-1, Конан, Минато-ку, Токио, Япония, 108-0075

Страна-производитель: Китай

Импортер на территории стран Таможенного союза ЗАО «Сони Электроникс», Россия, 123103, Москва, Карамышевский проезд, 6

О дате производства:

Дата изготовления указана на задней стороне основного устройства.



**Утилизация отслужившего электрического и электронного оборудования (директива применяется в странах Евросоюза и других европейских странах, где действуют системы раздельного сбора отходов)**

Только для Европы



**Утилизация использованных элементов питания (применяется в странах Евросоюза и других европейских странах, где действуют системы раздельного сбора отходов)**

# Pb

## **ИНФОРМАЦИЯ О ДЕКЛАРИРОВАНИИ ПРОДУКЦИИ**

Модуль беспроводной передачи данных J20H085 встроенный в домашнюю аудиосистему модели CMT-SX7 SONY

зарегистрирована Федеральным Агентством Связи  
(Регистрационный номер в Госреестре - Д-РД-3118 от 19.12.2014)

Декларация соответствия:	Д-РД-3118
Дата принятия декларации:	15.12.2014
Декларация действительна до:	15.12.2020
Соответствует требованиям нормативных документов:	Правила применения оборудования радиодоступа. Часть I. Правила применения оборудования радиодоступа для беспроводной передачи данных в диапазоне от 30 МГц до 66 ГГц, утверждённые Приказом Минкомсвязи России от 14.09.2010 № 124 (зарегистрирован в Минюсте России 12.10.2010, регистрационный № 18695).
Срок службы:	5 (пять) лет

# Перед использованием данной системы

Неисправности, возникающие при обычном использовании системы, будут устранены компанией Sony в соответствии с условиями, указанными в ограниченной гарантии на данную систему. Однако компания Sony не несет ответственность за любые последствия, вызванные невозможностью воспроизведения в результате повреждения или неисправности системы.

## Музыкальные диски, записанные с помощью технологии защиты авторских прав

Данный продукт разработан для воспроизведения дисков, соответствующих стандарту компакт-диска (CD). С недавних пор некоторыми звукозаписывающими компаниями стали издаваться музыкальные диски, записанные с помощью технологии защиты авторских прав.

Обратите внимание, что некоторые такие диски не соответствуют стандарту компакт-дисков и могут не воспроизводиться данным устройством.

## Примечание по DualDisc

DualDisc — это двусторонний диск, на одной стороне которого записано DVD-содержимое, а на другой — цифровое аудио. Поскольку сторона, содержащая аудиоматериал, не соответствует стандарту компакт-диска (CD), воспроизведение таких дисков данным устройством не гарантируется.

# Прилагаемые документы

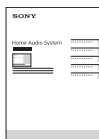

## Инструкция по эксплуатации (данный документ)

Содержит важную информацию о безопасности, способы установки подключения BLUETOOTH, устранение неисправностей и др.



## Руководство по настройке Wi-Fi (отдельный документ)

Содержит информацию о прослушивании музыки, расположенной на компьютере или других устройствах в сети Wi-Fi.



## Справочное руководство (веб-документ для ПК/смартфона)

Содержит сведения о системе; способы сетевого подключения и воспроизведения с помощью определенной ОС/устройства, подключение по беспроводной локальной сети и др.

[http://rd1.sony.net/help/speaker/cmt-sx7/h\\_zz/](http://rd1.sony.net/help/speaker/cmt-sx7/h_zz/)



# Содержание

Перед использованием данной системы .....	4
Прилагаемые документы .....	4

---

## Начало работы

Расположение и функции элементов управления.....	8
Установка батареек .....	12

---

## О SongPal

Возможности SongPal.....	13
--------------------------	----

---

## Прослушивание компакт-диска

Воспроизведение диска CD-DA/MP3 .....	14
Изменение режима воспроизведения.....	14
Создание собственной программы (Запрограммированное воспроизведение).....	16

---

## Прослушивание радио

Настройка радиостанции.....	17
Сохранение радиостанций.....	18

---

## Прослушивание файла на устройстве USB

Воспроизведение файла на устройстве USB.....	19
Подключение устройства USB к порту USB на передней панели устройства .....	19
Подключение устройства USB к порту USB на задней панели устройства .....	20
Воспроизводимые аудиоформаты .....	20

---

## Прослушивание музыки, расположенной на iPhone/iPad/iPod

Воспроизведение с помощью подключения USB.....	21
Воспроизведение с помощью беспроводного подключения (AirPlay).....	21

---

## Прослушивание музыки с помощью подключенных компонентов

Воспроизведение музыки, расположенной на подключенных компонентах.....	22
Воспроизведение музыки с компонента, подключенного к разъему OPTICAL IN.....	22
Воспроизведение музыки с компонента, подключенного к разъему LINE IN.....	22

---

## Прослушивание музыки с помощью подключения BLUETOOTH

Образование пары системы с устройством BLUETOOTH и прослушивание музыки.....	23
Прослушивание музыки с помощью зарегистрированного устройства.....	24
Прослушивание музыки в одно касание (NFC).....	25
Воспроизведение с помощью кодека звука высокого качества (AAC/LDAC).....	26

---

## Прослушивание музыки по сети Wi-Fi

Выбор способа сетевого подключения.....	27
Подключение к компьютеру.....	28
Прослушивание музыки с помощью нескольких динамиков (функция SongPal Link).....	30
Прослушивание музыки с музыкальных интернет-служб (Google Cast).....	31

---

## Дополнительная информация

Настройка функции автоматического перехода в режим ожидания .....	32
Настройка режима ожидания BLUETOOTH/сети .....	33
Включение/выключение беспроводного сигнала.....	33
Настройка звука .....	34
Настройка часов.....	34
Использование таймеров .....	35
Настройка таймера сна .....	35
Настройка таймера воспроизведения .....	35
Обновление программного обеспечения .....	37
Способ 1. Автоматическое обновление по Интернету .....	37
Способ 2. Обновление по Интернету вручную .....	38
Способ 3: Обновление вручную с помощью флэш USB-накопителя.....	38
Сбой обновления по сети .....	39

---

## Устранение неисправностей

Устранение неисправностей .....	40
Сообщения .....	46

---

## Предупреждения/Технические характеристики

Предупреждения .....	48
Совместимые устройства и версии .....	49
iPhone/iPad/iPod или iTunes .....	49
Устройство DLNA .....	50
Устройство USB .....	50
Устройство BLUETOOTH .....	50
Беспроводная технология BLUETOOTH .....	51
Технические характеристики .....	52

# Расположение и функции элементов управления

## Примечание

- В данном руководстве в основном описываются действия с использованием пульта ДУ, но эти же действия можно также выполнять с помощью кнопок на устройстве, имеющих такие же или похожие названия.

## Устройство (вид спереди)

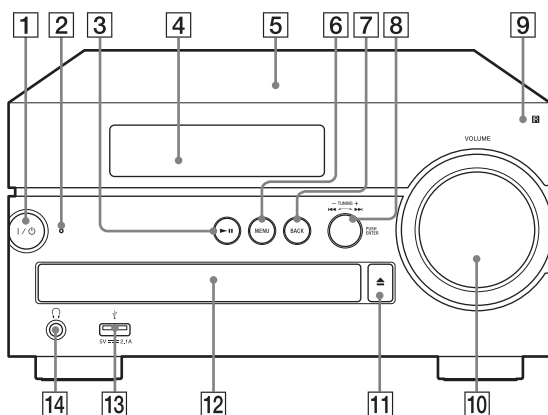

- 1 Кнопка I/O (питание)**  
Используется для включения или выключения питания.
- 2 Индикатор режима ожидания**  
Загорается желто-зеленым при включении питания. Отключается при выключении питания. Индикатор мигает красным, если система обнаруживает неисправность (стр. 40). Когда система находится в режиме ожидания BLUETOOTH/сети, индикатор горит оранжевым.
- 3 Кнопка II (воспроизведение/пауза)**  
Используется для начала и приостановки воспроизведения.
- 4 Окно дисплея**
- 5 N-метка**  
Поместите смартфон/планшет, оснащенный функцией NFC, ближе к этой метке для регистрации, подключения или отключения BLUETOOTH одним касанием (стр. 25).
- 6 Кнопка MENU**  
Используется для отображения меню. Нажмите ▲/▼ для выбора элементов в меню.
- 7 Кнопка BACK**  
Используется для перехода к предыдущему окну.



**8 Регулятор ◀◀/▶▶ (назад/далее) / TUNING -/+**

- Используется для перехода к началу дорожки или файла.
- Используется для настройки необходимой радиостанции.

**Кнопка PUSH ENTER**

Используется в качестве кнопки ENTER.

**9 Датчик ДУ****10 Регулятор VOLUME**

Используется для регулировки громкости.

**11 Кнопка ⏏ (открыть/закрыть)**

Используется для открытия и закрытия лотка дисков.

**12 Лоток дисков**

Вставьте компакт-диск отпечатанной стороной вверх.

**13 Порт USB (USB FRONT)**

Подключение устройства USB (стр. 19).

**14 Разъем 🎧 (наушники)**

Используется для подключения наушников.

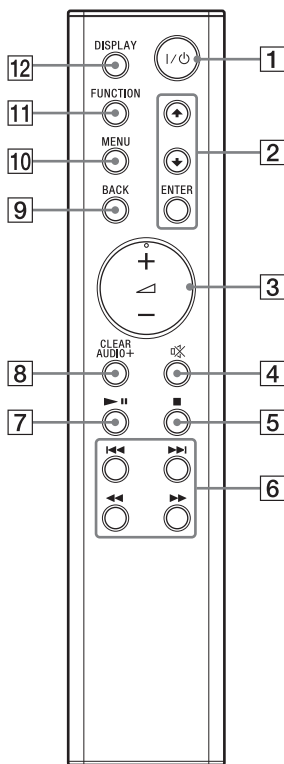
**Пульт ДУ****1 Кнопка I/⏻ (питание)**

Используется для включения или выключения питания.

**2 Кнопка ⬆/⬇/ENTER**

Нажмите ⬆/⬇ для выбора элемента, затем нажмите ENTER для входа. Используйте ⬆/⬇ для выбора папки (альбома) на MP3-диске или устройстве USB.

**3 Кнопка ◁ (громкость) +/-**

Используется для регулировки громкости.

**4 Кнопка 🎧 (без звука)**

Используется для временного отключения звука. Нажмите кнопку еще раз для возобновления звука.

**5 Кнопка ■ (стоп)**

Используется для остановки воспроизведения.

**6** Кнопки **◀◀/▶▶** (назад/далее, **PRESET -/+**)

- Используются для перехода к началу дорожки или файла.
- Используются для выбора номера сохраненной радиостанции.

**Кнопки ◀◀/▶▶ (быстрая перемотка вперед/назад, TUNING -/+)**

- Используются для быстрой перемотки дорожки или файла вперед или назад.
- Используются для настройки необходимой радиостанции.

**7** Кнопка **▶||** (воспроизведение/пауза)

Используется для начала и приостановки воспроизведения.

**8** Кнопка **CLEARAUDIO+**

Выбор рекомендуемых компанией Sony настроек.

**9** Кнопка **BACK**

Используется для перехода к предыдущему состоянию.

**10** Кнопка **MENU**

Используется для отображения меню. Нажмите **▲/▼** для выбора элементов в меню.

**11** Кнопка **FUNCTION**

Нажмите для изменения функций. При каждом нажатии осуществляется переход к следующей функции в следующей последовательности: CD → USB FRONT → USB REAR → BLUETOOTH → TUNER FM → TUNER AM → OPTICAL IN → LINE IN → NETWORK

**12** Кнопка **DISPLAY**

Используется для изменения информации, отображаемой в окне дисплея, при включении питания. Нижнее подчеркивание “\_” отображается на месте нераспознанного символа. Если нажать эту кнопку при выключенном питании, отобразятся часы.

Однако если нажать эту кнопку при активном режиме ожидания BLUETOOTH/сети, часы отображаться не будут.

## Устройство (задняя панель)

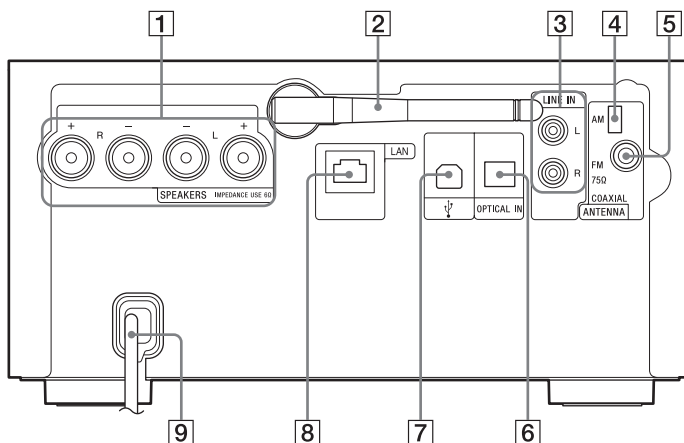

**1 Разъемы SPEAKERS L/R (левый/правый)**

Подключите каждый динамик, как показано ниже.

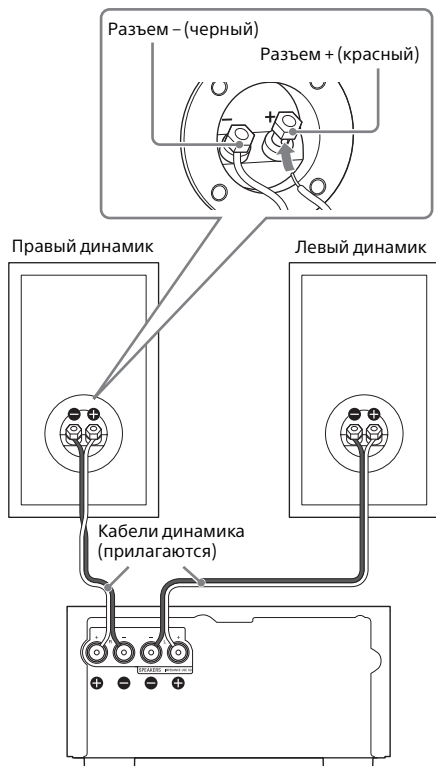
**Примечание**

- Подключайте кабели динамика при выключенной системе.

**2 Беспроводная антенна LAN**

При использовании функции беспроводной сети установите антенну, как показано на рисунке.

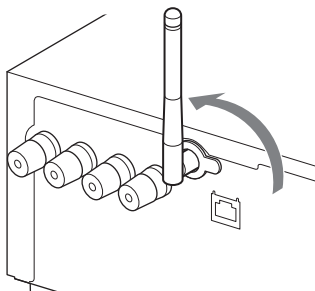
**3 Разъем LINE IN (внешний вход)**

Используется для подключения к выходному разъему дополнительных внешних компонентов с помощью кабеля аудиоподключения (не прилагается).

**4 AM ANTENNA**

Подключение кольцевой AM-антенны.

**5 FM ANTENNA**

Подключение FM-антенны.

**Примечание**

- Найдите местоположение и ориентацию, обеспечивающие оптимальный прием, затем прикрепите антенны к устойчивой поверхности (окно, стена и др.)
- Держите антенны подальше от устройства, кабеля питания и компонентов аудио/видео во избежание возникновения шумов.
- Закрепите конец FM-антенны с помощью клейкой ленты.

**Подготовка кольцевой AM-антенны**

- 1 Сложите подставку антенны, как показано на иллюстрации.

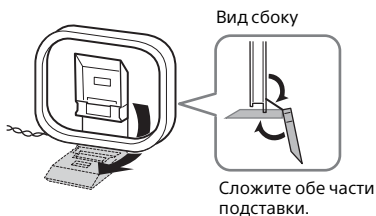

- 2 Прикрепите выступающую часть рамы к подставке антенны.

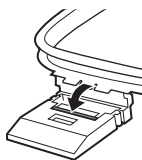

Нажмите до щелчка.

#### 6 Разъем OPTICAL IN (оптический вход)

Используется для подключения к выходному разъему дополнительных внешних компонентов с помощью оптического кабеля (не прилагается).

#### Примечание

- Система не совместима с форматами, отличными от PCM. Установите формат выхода для внешнего компонента на PCM.

#### 7 Порт Ψ (USB REAR)

Используется для подключения компьютера или Mac с помощью кабеля USB (не прилагается). При подключении WALKMAN® или Xperia с поддержкой звука высокого разрешения используйте кабель USB и дополнительный кабель для WALKMAN® или Xperia\* (не прилагается) (стр. 20). Вы также можете использовать его в качестве USB-DAC.

\* Дополнительный кабель WM-PORT USB-адаптера звука высокого разрешения можно заказать у ближайшего дилера Sony. Для подключения Xperia используйте доступный в продаже кабель.

#### 8 Разъем LAN

Используется для подключения сетевого оборудования с помощью кабеля LAN (не прилагается) (стр. 28).

#### 9 Кабель питания переменного тока

## Установка батареек

Вставьте две прилагаемые батарейки R03 (размер AAA) сначала стороной ⊖, соблюдая указанную ниже полярность.

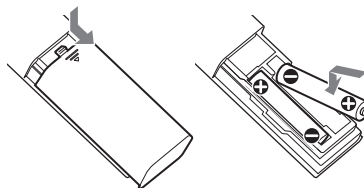

#### Примечание

- При обычном использовании батареек хватает примерно на 6 месяцев.
- Не используйте одновременно новые и старые батарейки, а также батарейки различных типов.
- Если вы не будете использовать пульт ДУ в течение длительного времени, извлеките из него батарейки во избежание протекания и коррозии.

# Возможности SongPal

SongPal — это приложение для управления аудиоустройствами Sony, совместимыми с SongPal, с помощью смартфона/iPhone.

Выполните поиск SongPal в Google Play™ или App Store и загрузите его.



Загрузка приложения на смартфон/iPhone дает следующие возможности.

### Музыкальная служба\*

Вы можете сконфигурировать исходные настройки для использования музыкальных служб. Для использования музыкальных служб требуется приложение стороннего поставщика.

### Управление устройствами в домашней сети

Вы можете воспроизводить музыку, расположенную на ПК или сервере DLNA, по сети.

Следующими функциями можно управлять с помощью системы и приложения SongPal.

- Использование компакт-диска: вы можете воспроизводить компакт-диск.
- Управление устройством, подключенным по USB: вы можете воспроизводить музыку на устройстве, подключенном к порту Ψ (USB FRONT).
- Управление радио: вы можете осуществлять прием радиостанций.

\* В зависимости от страны и региона музыкальные службы и их срок доступности могут отличаться. Для некоторых служб требуется отдельная регистрация. Может потребоваться обновление устройства. Службы, предоставляемые сторонними поставщиками, могут меняться, прекращать

работу или отменяться без предварительного уведомления. Компания Sony не несет ответственности за подобные ситуации.

Возможности управления с помощью SongPal зависят от подключенного устройства.

Технические характеристики и дизайн приложения могут быть изменены без уведомления.

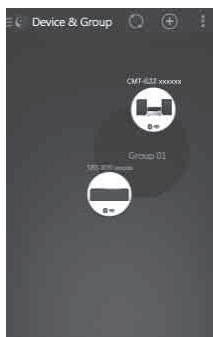

Отображается обзор устройств в домашней сети. Вы можете выбрать аудиоустройство для воспроизведения или группу аудиоустройств с помощью SongPal Link (функция нескольких комнат).

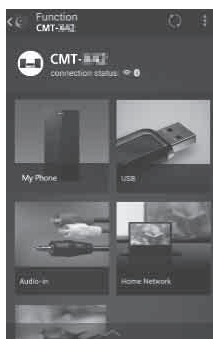

Вы можете выбрать аудиоисточники для воспроизведения из списка доступных аудиоустройств. Вы также можете настраивать различные параметры звука и сети аудиоустройств.

► См. Справку SongPal для получения дополнительной информации.

<http://info.songpal.sony.net/help/>



## Прослушивание компакт-диска

# Воспроизведение диска CD-DA/MP3

**1** Нажмите FUNCTION для выбора "CD".

**2** Нажмите ▲ (открыть/закрыть), чтобы открыть лоток диска.

**3** Поместите диск в лоток стороной с этикеткой (отпечатанной стороной) вверх.



**4** Нажмите ▲ (открыть/закрыть), чтобы закрыть лоток диска.

**5** Нажмите ►|| (воспроизведение/пауза). Начнется воспроизведение. Кнопка на пульте ДУ или устройстве позволяет выполнять быструю перемотку назад/вперед, выбирать дорожку, файл или папку (для MP3-диска) и др.

### Примечание

- Нажмите ►|| после того, как с окна дисплея исчезнет надпись "Reading".

### Извлечение компакт-диска

Нажмите ▲ (открыть/закрыть) на устройстве.

### Совет

- Система включится и лоток диска откроется автоматически при нажатии ▲ (открыть/закрыть), когда система выключена.

### Примечание

- Не загружайте компакт-диски нестандартных форм (например, в форме сердца, квадрата, звезды). Это может привести к неподлежащей ремонту неисправности системы.
- Не используйте компакт-диски с клейкой лентой, наклейками и краской, поскольку это может привести к неисправности.
- При извлечении диска не касайтесь его поверхности.

## Изменение режима воспроизведения

Режим воспроизведения позволяет непрерывно воспроизводить одну и ту же музыку или выполнять воспроизведение в произвольном порядке.

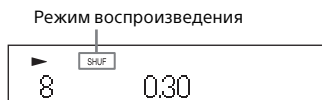

**1** Нажмите ■, чтобы остановить воспроизведение.

При выборе "Repeat" в шаге 4 останавливать воспроизведение не требуется.

**2** Нажмите MENU.

**3** Нажмите ▲/▼ для выбора "CD Menu", затем нажмите ENTER.

**4** Нажмите  $\blacktriangle/\blacktriangledown$  для выбора “Playmode” или “Repeat”, затем нажмите ENTER.

**5** Нажмите  $\blacktriangle/\blacktriangledown$  для выбора режима воспроизведения, затем нажмите ENTER.

Вы можете выбрать следующие режимы воспроизведения.

### Playmode

Режим воспроизведения	Эффект
<b>Normal</b>	Воспроизведение дорожки или файла.
<b>Folder*</b>	Воспроизведение всех дорожек в выбранной папке. В окне дисплея загорится “FLDR”.
<b>Shuffle</b>	Воспроизведение всех дорожек или файлов в произвольном порядке. В окне дисплея загорится “SHUF”.
<b>Folder Shuffle*</b>	Воспроизведение всех дорожек или файлов в выбранной папке в произвольном порядке. В окне дисплея загорится “FLDR. SHUF”.
<b>Program</b>	Воспроизведение запрограммированных дорожек или файлов. В окне дисплея загорится “PGM”. Для получения дополнительной информации см. “Создание собственной программы (Запрограммированное воспроизведение)” (стр. 16).

\* Только во время воспроизведения MP3-дисков. При воспроизведении компакт-диска (CD-DA) данный режим будет работать так же, как и обычное воспроизведение или воспроизведение в произвольном порядке.

### Repeat

Режим воспроизведения	Эффект
<b>All</b> (повтор всех дорожек)	Система будет непрерывно воспроизводить все дорожки на диске или в папке. В окне дисплея загорится “ $\curvearrowright$ ”.
<b>One</b> (повтор одной дорожки)	Система будет непрерывно воспроизводить выбранную дорожку. В окне дисплея загорится “ $\curvearrowright$ 1”.
<b>Off</b>	Отмена повтора воспроизведения.

### Примечание по воспроизведению MP3-дисков

- Не сохраняйте ненужные папки или файлы на диске, содержащем файлы MP3.
- Система может воспроизводить только файлы MP3, имеющие расширение “.mp3”. Если имя файла содержит расширение “.mp3”, но файл не является аудиофайлом MP3, воспроизведение такого файла может привести к образованию громкого шума, что может повредить систему.
- Максимальное количество папок и файлов MP3, совместимое с данной системой:
  - 999\* папок (включая корневую папку)
  - 999 файлов
  - 250 файлов в одной папке
  - 8 уровней папки (в структуре дерева файлов)
- \* Сюда относятся папки, в которых нет MP3 или других файлов. Количество папок, которое может распознать система, может быть меньше фактического количества папок, в зависимости от структуры папки.
- Совместимость со всем программным обеспечением для кодировки/записи MP3, приводами CD-R/RW и записывающим мультимедиа не гарантируется. Несовместимые MP3-диски могут производить шумы, звук с помехами либо не воспроизводиться совсем.

# Создание собственной программы (Запрограммированное воспроизведение)

Воспроизведение запрограммированной дорожки или файла на компакт-диске.

**1** Выберите "Program" в шаге 5 "Изменение режима воспроизведения" (стр. 14), затем нажмите ENTER.

**2** При использовании MP3-диска нажмите  $\blacktriangle/\blacktriangledown$  для выбора папки, содержащей дорожки или файлы, которые вы хотите запрограммировать.

Если вы хотите воспроизвести все дорожки или файлы в папке, нажмите ENTER.

**3** Нажмите  $\blacktriangle\blacktriangle/\blacktriangleright\blacktriangleright$  для выбора необходимой дорожки или файла, затем выберите ENTER.



Выбранная дорожка или номер файл

Общее время воспроизведения выбранной дорожки или файла

Повторите описанные выше шаги для программирования других дорожек или файлов.

**4** Нажмите  $\blacktriangleright\blacktriangleright$ .

Программа дорожек или файлов начнет воспроизведение.

## Отмена запрограммированного воспроизведения

В шаге 1 выберите "Normal" для "Program", затем нажмите ENTER.

## Удаление запрограммированной дорожки, файла или папки

Нажмите  $\blacksquare$  после остановки воспроизведения. При каждом нажатии кнопки будет удаляться последняя запрограммированная дорожка, файл или папка.

Когда будут удалены все запрограммированные дорожки, файлы или папки, отобразится надпись "No Step".

### Совет

- Вы можете запрограммировать до 25 дорожек, файлов или папок. При попытке запрограммировать более 25 дорожек, файлов или папок отобразится надпись "Step Full!". В этом случае удалите ненужные дорожки.
- Для повторного воспроизведения этой же программы нажмите  $\blacktriangleright\blacktriangleright$ .

### Примечание

- При извлечении диска или отключении кабеля питания после программирования все запрограммированные дорожки, файлы и папки будут удалены.



# Настройка радиостанции

1 Нажмите FUNCTION для выбора "TUNER FM" или "TUNER AM".

2 Нажмите и удерживайте ◀◀/▶▶, пока значение частоты в окне дисплея не начнет изменяться, после этого отпустите кнопку.

Настройка остановится автоматически при нахождении радиостанции (**Автоматическое сканирование**), и на дисплее отобразится надпись "STEREO" (при приеме FM-стереовещания).

## Ручная настройка

Несколько раз непрерывно нажмите ◀◀/▶▶ для настройки необходимой станции.

## Если FM-стереовещание принимается с помехами

Выберите монофонический прием, выполнив следующие действия. Это позволит снизить уровень шумов.

- 1 Настройте необходимую станцию, затем нажмите MENU.
- 2 Нажмите ▲/▼ для выбора "Tuner Menu", затем нажмите ENTER.
- 3 Нажмите ▲/▼ для выбора "FM Mode", затем нажмите ENTER.
- 4 Нажмите ▲/▼ для выбора "Mono", затем нажмите ENTER.  
Для выбора стереовещания выберите "Stereo" в шаге 4.

# Сохранение радиостанций

Вы можете сохранить необходимые радиостанции.

**1** Настройте необходимую станцию, затем нажмите MENU.

**2** Нажмите  $\uparrow/\downarrow$  для выбора "Tuner Menu", затем нажмите ENTER.

Чтобы сохранить AM-станцию, выберите "AM Preset Memory" и выполните действия в шаге 4.

**3** Нажмите  $\uparrow/\downarrow$  для выбора "FM Preset Memory" (для FM-станций), затем нажмите ENTER.

**4** Нажмите  $\uparrow/\downarrow$  для выбора "Ok", затем нажмите ENTER.

**5** Нажмите  $\uparrow/\downarrow$  для выбора номера сохраненной станции, затем нажмите ENTER.

Номер сохраненной станции

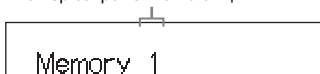

В окне дисплея отобразится "Complete!" и радиостанция будет сохранена под соответствующим номером. Для сохранения других радиостанций повторите описанные выше действия.

**6** Нажмите  $I/\text{OFF}$  для выключения питания, затем нажмите  $I/\text{ON}$  для включения питания.

## Совет

- Вы можете сохранить до 20 FM-станций и до 10 AM-станций.
- При выборе уже сохраненного за станцией номера в шаге 5 сохраненная радиостанция будет заменена текущей настроенной радиостанцией.

## Настройка сохраненной радиостанции

Нажмите  $\lll/\ggg$  для выбора сохраненного номера, за которым зарегистрирована необходимая станция.

## Прослушивание файла на устройстве USB

# Воспроизведение файла на устройстве USB

Вы можете воспроизводить аудиофайлы, сохраненные на устройстве USB, например WALKMAN® или цифровом мультимедийном проигрывателе, на данной системе путем подключения устройства USB к системе.

Порт  $\Psi$  (USB REAR) на задней панели устройства можно подключить к компьютеру, устройству WALKMAN® или Xperia, совместимому со звуком высокого разрешения.

Для получения дополнительной информации о совместимых устройствах USB см. “Совместимые устройства и версии” (стр. 49).

### Примечание

- При воспроизведении звука высокого разрешения используйте устройство, совместимое с кабелем USB2.0 High Speed.

## Подключение устройства USB к порту USB на передней панели устройства

- 1 Нажмите FUNCTION для выбора “USB FRONT”.

- 2 Подключите устройство USB к порту  $\Psi$  (USB FRONT) на передней панели устройства.

При подключении устройства USB подключайте его непосредственно либо используйте кабель USB, прилагающийся к устройству USB. Дождитесь, пока исчезнет надпись “Reading” и отобразится “ROOT”.

- 3 Нажмите **▶||**.

Начнется воспроизведение. Используйте кнопку на пульте ДУ или устройстве.

Вы можете выбрать дорожку, файл или папку, нажав ENTER при отображении “ROOT”.

### Совет

- При воспроизведении с устройства USB можно выбрать режим воспроизведения. Нажмите MENU и выберите “USB Menu”. Выберите “Playmode” или “Repeat”. Для получения дополнительной информации см. “Изменение режима воспроизведения” (стр. 14). При воспроизведении файла с устройства USB, дорожки или файла в папке произвольное и запрограммированное воспроизведение невозможно.
- Зарядка начинается автоматически при подключении устройства USB к порту  $\Psi$  (USB FRONT) устройства.
- Если устройство USB не заряжается, отключите устройство и подключите его заново. Для получения дополнительной информации о состоянии зарядки устройства USB см. руководство по эксплуатации устройства USB.

### Примечание

- Порядок воспроизведения в системе может отличаться от порядка воспроизведения на подключенном цифровом музыкальном проигрывателе.
- Перед извлечением устройства USB выключайте систему. Извлечение устройства USB при включенной системе может привести к повреждению данных на устройстве USB.
- Если требуется подключение кабеля USB, используйте кабель USB, прилагаемый к устройству USB. Для получения дополнительной информации о подключении см. руководство по эксплуатации, прилагаемое к подключаемому устройству USB.

- Отображение надписи “Reading” после подключения может занять некоторое время в зависимости от типа подключенного устройства USB.
- Не подключайте устройство USB с помощью концентратора USB.
- При подключении устройства USB система считывает все файлы с устройства USB. Если на устройстве USB много файлов или папок, чтение устройства USB может занять некоторое время.
- Если подключено несколько устройств, на передачу сигналов от системы или для завершения чтения устройства USB может понадобиться длительное время.
- Совместимость с любым программным обеспечением для кодировки/записи не гарантируется. Если аудиофайлы на устройстве USB были изначально закодированы с помощью неподдерживаемого программного обеспечения, при воспроизведении таких файлов могут возникнуть шумы или неисправности.
- Система может не поддерживать все функции, имеющиеся на подключенном устройстве USB.
- Зарядка устройства USB останавливается в условиях высокой температуры окружающей среды.

## Подключение устройства USB к порту USB на задней панели устройства

Для прослушивания звука высокого разрешения с компьютера установите на компьютер специальный драйвер\*1.

\*1 Для Mac OS драйвер не требуется.

**1** Загрузите драйвер с указанного ниже веб-сайта;  
<http://support.sony-europe.com/>

**2** Установите драйвер.  
Выполните процедуру, описанную на веб-сайте.

**3** Нажмите FUNCTION для выбора “USB REAR”.

**4** Подключите компьютер, WALKMAN® или Xperia, совместимый со звуком высокого разрешения, и др. к порту ♪ (USB REAR) на задней панели устройства.

Управляйте воспроизведением с помощью компьютера, WALKMAN® или Xperia, совместимого со звуком высокого разрешения. Для получения дополнительной информации по эксплуатации, прилагающиеся к компьютеру, WALKMAN® или Xperia.

### Примечание

- При подключении WALKMAN® или Xperia к данному порту используйте кабель USB (не прилагается) и дополнительный кабель для WALKMAN® или Xperia\*2 (не прилагается).
- При воспроизведении звука высокого разрешения с помощью подключения компьютера рекомендуется использовать “Hi-Res Audio Player” (для Windows/Mac OS). Проигрыватель можно загрузить бесплатно; <http://support.sony-europe.com/>
- Устройство USB невозможно зарядить с помощью порта ♪ (USB REAR).

\*2 Дополнительный кабель WM-PORT USB-адаптера звука высокого разрешения можно заказать у ближайшего дилера Sony. Для подключения Xperia используйте доступный в продаже кабель.

## Воспроизводимые аудиоформаты

Для получения дополнительной информации о воспроизводимых аудиоформатах см. “Раздел порта USB” (стр. 52).

## Прослушивание музыки, расположенной на iPhone/iPad/iPod

# Воспроизведение с помощью подключения USB

Вы можете воспроизводить музыку на устройстве iPhone/iPad/iPod с помощью подключения к порту  $\Psi$  (USB FRONT) на передней панели устройства. Для получения дополнительной информации о совместимых устройствах iPhone/iPad/iPod см. “Совместимые устройства и версии” (стр. 49).

- 1 Нажмите FUNCTION для выбора “USB FRONT”.
- 2 Подключите iPhone/iPad/iPod к порту  $\Psi$  (USB FRONT) на передней панели устройства с помощью кабеля, прилагаемого к iPhone/iPad/iPod.  
На дисплее отобразится “iPod”.
- 3 Нажмите **▶||**.  
Начнется воспроизведение. Вы можете выполнять быструю перемотку дорожки вперед и назад или выбрать дорожку с помощью кнопок на пульте ДУ или на устройстве.

### Совет

- Зарядка начнется автоматически при подключении iPhone/iPad/iPod к системе.

- Если iPhone/iPad/iPod не заряжается, отключите устройство и подключите его заново. Для получения дополнительной информации о состоянии зарядки iPhone/iPad/iPod см. руководство по эксплуатации iPhone/iPad/iPod.

### Примечание

- Перед отсоединением iPhone/iPad/iPod выключите систему. Если устройство отсоединяется при включенной системе, данные на iPhone/iPad/iPod могут быть повреждены.
- Не переносите систему, если к ней подключено устройство iPhone/iPad/iPod. Это может привести к неисправностям.
- Для получения сведений по использованию iPhone/iPad/iPod см. руководство пользователя, прилагаемое к iPhone/iPad/iPod.
- Компания Sony не несет ответственность за утерю или повреждение данных, расположенных на iPhone/iPad/iPod, при подключении устройств iPhone/iPad/iPod к данной системе.

# Воспроизведение с помощью беспроводного подключения (AirPlay)

Вы можете выполнять воспроизведение по беспроводному подключению. См. Руководство по настройке Wi-Fi (отдельный документ) для получения дополнительной информации.

## Прослушивание музыки с помощью подключенных компонентов

# Воспроизведение музыки, расположенной на подключенных компонентах

Вы можете прослушивать дорожки с подключенных компонентов с помощью внешнего выхода, подключенного к устройству.

### Примечание

- Перед этим нажмите  $\triangleleft$  -, чтобы уменьшить громкость.
- Система может перейти в режим ожидания автоматически, если уровень громкости подключенного компонента слишком низкий. Для получения дополнительной информации см. "Настройка функции автоматического перехода в режим ожидания" (стр. 32).

## Воспроизведение музыки с компонента, подключенного к разъему OPTICAL IN

- 1 Нажмите FUNCTION для выбора "OPTICAL IN".
- 2 Подключите оптический кабель к разъему OPTICAL IN (внешний вход) на задней панели устройства и терминалу выхода дополнительного внешнего оборудования.

- 3 Начните воспроизведение на подключенном компоненте. Настройте громкость на подключенном компоненте во время воспроизведения.

- 4 Нажмите  $\triangleleft$  +/- для настройки громкости.

### Примечание

- Разъем OPTICAL IN несовместим с форматом, отличным от PCM. Установите формат выхода для подключенного компонента на PCM.

## Воспроизведение музыки с компонента, подключенного к разъему LINE IN

- 1 Нажмите FUNCTION для выбора "LINE IN".
- 2 Подключите аудиокабель к разъему LINE IN (внешний вход) на задней панели устройства и терминалу выхода дополнительного внешнего оборудования.

- 3 Начните воспроизведение на подключенном компоненте. Настройте громкость на подключенном компоненте во время воспроизведения.

- 4 Нажмите  $\triangleleft$  +/- для настройки громкости.

## Прослушивание музыки с помощью подключения BLUETOOTH

# Образование пары системы с устройством BLUETOOTH и прослушивание музыки

Вы можете прослушивать музыку с устройства BLUETOOTH по беспроводному подключению. Перед использованием функции BLUETOOTH выполните образование пары для регистрации устройства BLUETOOTH.

### Примечание

- Установите подключаемое устройство BLUETOOTH на расстоянии не более одного метра от системы.
- Если устройство BLUETOOTH поддерживает соединение в одно касание (NFC), перейдите к следующей процедуре. См. "Прослушивание музыки в одно касание (NFC)" (стр. 25).

**1** Нажмите FUNCTION для выбора "BLUETOOTH".

**2** Нажмите MENU.

**3** Нажмите  $\uparrow/\downarrow$  для выбора "Bluetooth Menu", затем нажмите ENTER.

**4** Нажмите  $\uparrow/\downarrow$  для выбора "Pairing", затем нажмите ENTER.

**5** Нажмите  $\uparrow/\downarrow$  для выбора "Ok", затем нажмите ENTER.

Когда в окне дисплея начинает мигать "Pairing", система переходит в режим образования пары.

**6** Выполните поиск данной системы с помощью устройства BLUETOOTH.

Список найденных устройств может отображаться на экране устройства BLUETOOTH.

**7** Выберите [CMT-SX7] (данная система).

При запросе пароля на устройстве BLUETOOTH введите "0000".

Если данная система не отображается в окне дисплея устройства, выполните действия заново, начиная с шага 1.

После завершения образования пары дисплей переключится на подключенное устройство BLUETOOTH и вместо "Pairing" будет отображаться имя устройства.

**8** Начните воспроизведение и настройте громкость на устройстве BLUETOOTH.

Начнется воспроизведение. В зависимости от устройства BLUETOOTH нажмите  $\blacktriangleright\parallel$  еще раз. Вам также может потребоваться запустить музыкальный проигрыватель на устройстве BLUETOOTH.

### Совет

- Вы можете выполнить образование пары или установить подключение BLUETOOTH с другим устройством BLUETOOTH, когда подключение BLUETOOTH установлено с одним устройством BLUETOOTH. Установленное подключение BLUETOOTH будет отменено, если установлено подключение BLUETOOTH с другим устройством.

- Такие операции, как быстрая перемотка назад или вперед, выбор музыки и папки, могут выполняться с помощью пульта ДУ или кнопок устройства.
- Остановите воспроизведение устройства BLUETOOTH при образовании пары. При образовании пары во время воспроизведения звук после подключения может выводиться из системы на очень высокой громкости.
- SongPal не имеет функцию воспроизведения музыки при использовании подключения BLUETOOTH. Воспроизведите музыку с помощью программного обеспечения для воспроизведения музыки на устройствах BLUETOOTH (например смартфон, ПК и др.).

#### Примечание

- Операции, описанные выше, могут быть недоступны для определенных устройств BLUETOOTH. Кроме того, фактические операции могут отличаться в зависимости от подключенного устройства BLUETOOTH.
- После выполнения образования пары повторное выполнение операции не требуется. Однако в следующих случаях образование пары требуется повторить:
  - Информация об образовании пары была удалена после ремонта устройства BLUETOOTH.
  - Вы выполняете образование пары с более чем 9 устройствами BLUETOOTH. Данная система позволяет образовать пару максимум с 9 устройствами BLUETOOTH. При образовании пары с другим устройством BLUETOOTH после того, как образована пара с 9 устройствами, информация об образовании пары с самым первым устройством будет перезаписана информацией о новом.
  - Информация об образовании пары с данной системой удалена с подключенного устройства.
  - При инициализации системы или удалении истории образования пар вся информация об образовании пар будет удалена.
- Звук системы не может быть отправлен на динамик BLUETOOTH.
- “Ключ доступа” может называться “Код доступа”, “PIN-код”, “PIN-номер” или “Пароль” и др.

## Проверка адреса подключенного устройства BLUETOOTH

Нажмите DISPLAY, когда имя, настроенное на подключенном устройстве BLUETOOTH, отображается в окне дисплея. Адрес устройства

BLUETOOTH будет отображаться в окне дисплея в течение 8 секунд.

## Отмена подключения к устройству BLUETOOTH

Отключите подключение BLUETOOTH на устройстве BLUETOOTH. В окне дисплея отобразится “BLUETOOTH”.

В зависимости от устройства подключение может быть отменено автоматически при остановке воспроизведения.

## Удаление информации об образовании пары

- 1 Выберите “Delete Link” после выполнения шага 3 в “Образование пары системы с устройством BLUETOOTH и прослушивание музыки” (стр. 23), затем нажмите ENTER.
- 2 Нажмите  $\blacktriangle/\blacktriangledown$  для выбора “Ok”, затем нажмите ENTER. В окне дисплея отобразится “Complete!” и информация об образовании пары будет удалена.

#### Примечание

- При удалении информации об образовании пары вы не сможете установить подключение BLUETOOTH до образования пары заново.

## Прослушивание музыки с помощью зарегистрированного устройства

После выполнения шага 1 в разделе “Образование пары системы с устройством BLUETOOTH и прослушивание музыки” используйте устройство BLUETOOTH для подключения к системе, затем начните воспроизведение и настройте громкость на устройстве BLUETOOTH.

#### Совет

- Остановите воспроизведение на устройстве BLUETOOTH перед подключением системы к устройству BLUETOOTH.



# Прослушивание музыки в одно касание (NFC)

NFC — это технология беспроводного подключения ближнего действия между разными устройствами, например мобильными телефонами и IC-метками. Просто коснитесь смартфоном/планшетом системы. Система включится автоматически и образуется пара и подключение BLUETOOTH. Перед этим необходимо включить функцию NFC.

## 1 Коснитесь смартфоном/планшетом N-метки устройства.

Коснитесь смартфоном/планшетом устройства и не убирайте, пока смартфон/планшет не ответит. См. руководство пользователя смартфона/планшета, чтобы узнать, какая именно область смартфона/планшета служит для установки подключения.

## 2 После завершения подключения начните воспроизведение на смартфоне/планшете.

Для отключения установленного подключения коснитесь смартфоном/планшетом N-метки устройства.

### Совет

- Совместимыми являются смартфоны, оснащенные функцией NFC (совместимая операционная система: Android версии 2.3.3 или более поздней, кроме Android 3.x). Для получения дополнительной информации о совместимых устройствах см. веб-сайт ниже.  
<http://support.sony-europe.com/>

- Если смартфон/планшет не отвечает даже после касания устройства, загрузите на смартфон/планшет приложение “NFC Easy Connect” и запустите его. Затем коснитесь устройства заново. “NFC Easy Connect” — это бесплатное приложение, предназначенное только для Android™. Просканируйте следующий двумерный код.



- При касании смартфоном/планшетом останавливайте воспроизведение на устройстве BLUETOOTH. При касании во время воспроизведения звук после подключения может выводиться из системы на очень высокой громкости.
- При касании смартфоном/планшетом, совместимого с NFC, устройства в то время как другое устройство BLUETOOTH подключено к данной системе, устройство BLUETOOTH будет отключено, а система подключится к смартфону/планшету.

### Примечание

- В некоторых странах и регионах может быть невозможна загрузка совместимого с NFC приложения.

# Воспроизведение с помощью кодека звука высокого качества (AAC/LDAC)

Вы можете получать данные в формате кодека AAC или LDAC с устройства BLUETOOTH. Он обеспечивает воспроизведение звука более высокого качества.

Заводом-изготовителем для параметра "Bluetooth Codec" выбрано значение "Auto".

---

**1** Нажмите MENU.

---

**2** Нажмите  $\blacktriangle/\blacktriangledown$  для выбора "Bluetooth Menu", затем нажмите ENTER.

---

**3** Нажмите  $\blacktriangle/\blacktriangledown$  для выбора "Bluetooth Codec", затем нажмите ENTER.

---

**4** Нажмите  $\blacktriangle/\blacktriangledown$  для выбора "Auto" или "SBC", затем нажмите ENTER.

**Auto:** используется при выполнении приема с помощью кодека LDAC, AAC или SBC.

**SBC:** используется при выполнении приема с помощью кодека SBC.

## Примечание

- При начале настройки во время использования подключения BLUETOOTH подключение будет отменено.
- Если звук прерывается во время приема, выберите "SBC" в шаге 4.

LDAC — это технология аудиокодирования, разработанная Sony, которая обеспечивает передачу звука высокого разрешения (Hi-Res) даже при использовании подключения BLUETOOTH. В отличие от других технологий кодирования, совместимых с BLUETOOTH, например SBC, она работает без конверсии с понижением частоты содержимого звука высокого разрешения\*<sup>1</sup> и позволяет передавать примерно в три раза больше данных\*<sup>2</sup> по сравнению с другими технологиями по беспроводной сети BLUETOOTH с высоким качеством звучания благодаря эффективному процессу кодировки и оптимизированной пакетизации.

\*<sup>1</sup> кроме содержимого в формате DSD

\*<sup>2</sup> по сравнению с SBC (Subband Coding - кодек с многополосным кодированием), если выбрана скорость передачи 990 кбит/с (96/48 кГц) или 909 кбит/с (88,2/44,1 кГц)

## Выбор способа сетевого подключения

При подключении данной системы к сети вы сможете ее использовать разными способами. В зависимости от сети способы ее настройки могут отличаться. Выберите соответствующий способ подключения в соответствии с вашей сетевой средой ниже.

### Совет

- Для настройки фиксированного IP-адреса используйте экран в шаге 6 раздела "Подключение к компьютеру" (стр. 28).

### Примечание

- Подключение к сети Wi-Fi и проводной сети одновременно невозможно. При подключении к сети Wi-Fi отключите кабель LAN от устройства.
- В зависимости от функции может потребоваться обновление системы.

### Способ при использовании смартфона/iPhone

Установите приложение SongPal для смартфона/iPhone. См. Руководство по настройке Wi-Fi для получения дополнительной информации (отдельный документ).

### Способ при использовании беспроводного маршрутизатора с кнопкой WPS (AOSS)

Используйте кнопку WPS для подключения. См. Руководство по настройке Wi-Fi для получения дополнительной информации (отдельный документ).

### Способ при использовании компьютера

См. "Подключение к компьютеру" (стр. 28).

### Способ при использовании проводной сети

- ▶ См. Справочное руководство для получения дополнительной информации.

[http://rd1.sony.net/help/speaker/cmt-sx7/h\\_zz/](http://rd1.sony.net/help/speaker/cmt-sx7/h_zz/)



# Подключение к компьютеру

Если беспроводной маршрутизатор не оснащен кнопкой WPS (AOSS), настройте параметры Wi-Fi, подключив устройство к компьютеру с помощью кабеля LAN. Подготовьте кабель LAN, имеющийся в продаже, заранее.

## Совет

При настройке сети Wi-Fi может потребоваться SSID (имя сети Wi-Fi) и ключ безопасности (WEP или WPA). Ключ безопасности (или сетевой ключ) использует шифрование для ограничения коммуникации устройств. Он используется для обеспечения повышенного уровня безопасности для устройств, осуществляющих коммуникацию с помощью беспроводного маршрутизатора/точки доступа.

## 1 Запишите SSID и пароль маршрутизатора.

Для получения дополнительной информации см. инструкцию по эксплуатации маршрутизатора.

SSID (имя сети Wi-Fi)

Пароль (ключ безопасности)

## 2 Подключите устройство к компьютеру с помощью кабеля LAN непосредственно.

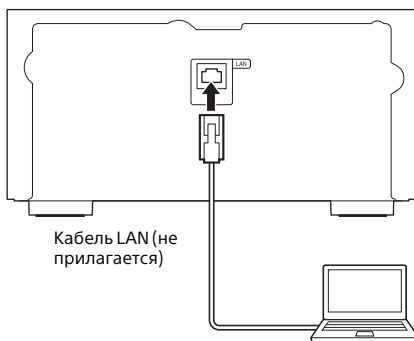

## 3 Нажмите I/O для включения системы.

Дождитесь, пока Wi-Fi не начнет мигать в окне дисплея. Это занимает около 2 минут (в некоторых случаях до 4-5 минут).

## 4 Выполните доступ к экрану [Sony Network Device Settings].

### Для ПК

Запустите браузер и введите один из следующих URL-адресов в адресной строке.

<http://169.254.1.1>

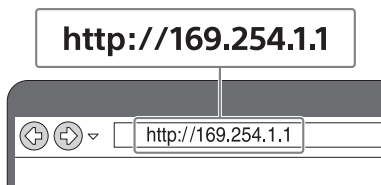

Указанный выше URL-адрес используется только если ПК и устройство подключены с помощью кабеля LAN.

### Для Mac

Запустите Safari и выберите [Bonjour] в меню  ([Bookmarks]), затем выберите [CMT-SX7].

## 5 Выберите [Network Settings] в меню.

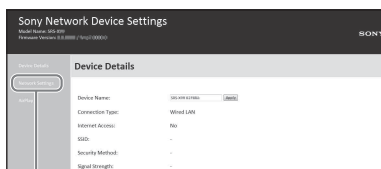

Network Settings

## 6 Выберите SSID беспроводного маршрутизатора и введите пароль.

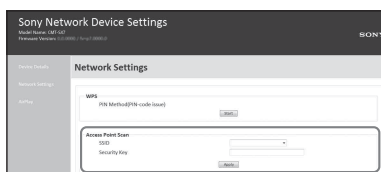



SSID

См. записанный пароль в шаге 1 (стр. 28).

## 7 Выберите [Apply].

## 8 При запросе отключите кабель LAN от устройства.

Если кабель LAN отключен от устройства,  в окне дисплея отключится. После установки подключения Wi-Fi  загорится в окне дисплея.

Это может занять и более 2 минут.

Для получения информации о прослушивании музыки с помощью данной системы см. Руководство по настройке Wi-Fi (отдельный документ).

### Примечание

- Данную процедуру необходимо завершить в течение 10 минут. Если вы не можете завершить настройку, выполните сброс системы (стр. 45).

---

# Прослушивание музыки с помощью нескольких динамиков (функция SongPal Link)

► См. Справочное руководство для получения дополнительной информации.  
[http://rd1.sony.net/help/speaker/cmt-sx7/h\\_zz/](http://rd1.sony.net/help/speaker/cmt-sx7/h_zz/)

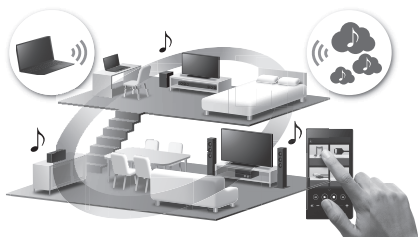

С помощью Wi-Fi вы можете прослушивать музыку в любой комнате. Вы можете прослушивать музыку, расположенную на ПК или мобильных телефонах, и с помощью устройств потоковой передачи в любой комнате и в превосходном качестве звучания.

- 
- 1** Установите бесплатное приложение SongPal на смартфон/iPhone.

---

  - 2** Подключите систему и смартфон/iPhone к сети Wi-Fi. Подключите систему и смартфон/iPhone к одному SSID (сеть маршрутизатора).

---

  - 3** При подключении нескольких устройств подключайте устройства с поддержкой нескольких комнат к сети Wi-Fi.

# Прослушивание музыки с музыкальных интернет-служб (Google Cast)

В следующих инструкциях описывается использование музыкального приложения с поддержкой Google Cast.

**1** Установите бесплатное приложение SongPal на смартфон/iPhone.

**2** Подключите систему и смартфон/iPhone к сети Wi-Fi. Подключите систему и смартфон/iPhone к одному SSID маршрутизатора (сети).

**3** Запустите SongPal и загрузите музыкальное приложение с поддержкой Google Cast.

- 1 Запустите SongPal, затем нажмите [CMT-SX7] → [Settings] → [Google Cast] → [Learn how to cast].
- 2 См. инструкции, затем найдите и установите приложение с поддержкой Google Cast-на смартфон/iPhone.

**4** Запустите приложение с поддержкой Google Cast-и нажмите кнопку Cast, затем выберите [CMT-SX7].



**5** Выберите музыку для прослушивания с помощью приложения с поддержкой Google Cast. Система начнет воспроизведение музыки.

► См. Справочное руководство для получения дополнительной информации.  
[http://rd1.sony.net/help/speaker/cmt-sx7/h\\_zz/](http://rd1.sony.net/help/speaker/cmt-sx7/h_zz/)



## Настройка функции автоматического перехода в режим ожидания

Система переходит в режим ожидания автоматически через 15 минут при отсутствии операций или вывода аудиосигнала (функция автоматического перехода в режим ожидания). По умолчанию функция автоматического перехода в режим ожидания включена.

---

**1** Нажмите MENU.

---

**2** Нажмите  $\blacktriangle/\blacktriangledown$  для выбора "Standby Mode Menu", затем нажмите ENTER.

---

**3** Нажмите  $\blacktriangle/\blacktriangledown$  для выбора "Auto Standby", затем нажмите ENTER.

---

**4** Нажмите  $\blacktriangle/\blacktriangledown$  для выбора "On" или "Off", затем нажмите ENTER.

### Совет

- За 2 минуты до перехода в режим ожидания в окне дисплея отобразится "Auto Standby".

### Примечание

- Функция автоматического перехода в режим ожидания не работает для функции радио, даже если она включена.

- Система может не переходить в режим ожидания автоматически в следующих случаях:
  - при использовании функции радио
  - при использовании таймера воспроизведения и таймера сна
- В следующих случаях система начнет отсчет времени заново (около 15 минут) до вхождения в режим ожидания, даже если включена функция автоматического перехода в режим ожидания:
  - при подключении устройства USB с помощью функции USB
  - при нажатии кнопки на пульте ДУ или на устройстве
  - при выполнении касания с помощью NFC



# Настройка режима ожидания BLUETOOTH/сети

При включении режима ожидания BLUETOOTH/сети система переходит в ждущий режим подключения BLUETOOTH или сети, даже если система отключена. Данный режим по умолчанию отключен.

- 1 Нажмите MENU.
- 2 Нажмите  $\uparrow/\downarrow$  для выбора "Standby Mode Menu", затем нажмите ENTER.
- 3 Нажмите  $\uparrow/\downarrow$  для выбора "BT/NW Standby", затем нажмите ENTER.
- 4 Нажмите  $\uparrow/\downarrow$  для выбора "On" или "Off", затем нажмите ENTER.
- 5 Нажмите  $I/\cup$  для выключения системы.

## Совет

- Если для функции выбран параметр "On" и выполняется подключение к системе с устройства BLUETOOTH, AirPlay или DLNA либо подключение к музыкальным службам, система включится автоматически и вы сможете прослушивать музыку с помощью BLUETOOTH, AirPlay, DLNA или музыкальных служб.
- Если система подключена к сети, для данной функции параметр "On" может быть выбран автоматически.

# Включение/выключение беспроводного сигнала

Когда устройство включено, вы можете управлять сигналом беспроводной сети или BLUETOOTH. По умолчанию сигнал включен.

- 1 Включите устройство.
- 2 Если  $\mathbb{W}$  мигает в окне дисплея, нажмите и удерживайте кнопку BACK и  $\blacktriangle$  на устройстве.
- 3 После отображения "RF Off" (беспроводной сигнал выключен) или "RF On" (беспроводной сигнал включен) отпустите кнопку.

## Совет

- Если параметр выключен, функция беспроводной сети и функция BLUETOOTH будут недоступны.
- Если параметр выключен, устройство включится с помощью смартфона/планшета при выполнении действия одним касанием (NFC) на устройстве.
- Если параметр выключен, режим ожидания BLUETOOTH/сети будет невозможно установить.
- Если параметр выключен при активном режиме ожидания BLUETOOTH/сети, режим ожидания BLUETOOTH/сети отключится.
- Если параметр выключен, будет невозможно образовать пару системы и устройства BLUETOOTH.
- Если параметр выключен, проводное подключение будет по-прежнему доступно.

## Настройка звука

Настройте звук в соответствии со своими предпочтениями. При выборе "DSEE HX" будет осуществляться вывод более качественного звука сжатого файла, например MP3.

- 1 Нажмите MENU.
- 2 Нажмите  $\blacktriangle/\blacktriangledown$  для выбора "Sound Menu", затем нажмите ENTER.
- 3 Нажмите  $\blacktriangle/\blacktriangledown$  для выбора "BASS", "TREBLE" или "DSEE HX", затем нажмите ENTER.  
**BASS:** настройка низких частот.  
**TREBLE:** настройка верхних частот.  
**DSEE HX:** более высокое качество звучания по сравнению с компакт-диском или MP3. Дополнение высоких частот сжатого файла, например MP3, и более высокий уровень частоты дискретизации и количество бит по сравнению с исходным. Выберите "Auto". (По умолчанию выбран параметр "Auto".)

### Использование функции Clear Audio+

Функция Clear Audio+ позволяет установить рекомендуемые компанией Sony настройки звука при нажатии кнопки CLEARAUDIO+.

## Настройка часов

- 1 Нажмите  $I/\text{O}$  для включения системы.
- 2 Нажмите MENU.
- 3 Нажмите  $\blacktriangle/\blacktriangledown$  для выбора "Timer Menu", затем нажмите ENTER.  
Если отображается "Play Setting", нажмите  $\blacktriangle/\blacktriangledown$  для выбора "Clock Setting", затем нажмите ENTER.
- 4 Нажмите  $\blacktriangle/\blacktriangledown$  для установки часов, затем нажмите ENTER.
- 5 Нажмите  $\blacktriangle/\blacktriangledown$  для установки минут, затем нажмите ENTER.  
Завершите настройку часов.

#### Примечание

- Настройки часов будут сброшены при отключении кабеля питания или в случае сбоя питания.

### Отображение часов при выключении системы

Нажмите DISPLAY, чтобы отобразить часы. Часы будут отображаться в течение 8 секунд.

Если включен режим ожидания BLUETOOTH/сети, часы не будут отображаться при нажатии DISPLAY.

# Использование таймеров

Система имеет таймер сна и таймер воспроизведения.

## Примечание

- Таймер сна имеет приоритет над таймером воспроизведения.

## Настройка таймера сна

В указанное время система будет отключена автоматически.

- 1 Нажмите MENU.
- 2 Нажмите  $\uparrow/\downarrow$  для выбора "Sleep Menu", затем нажмите ENTER.
- 3 Нажмите  $\uparrow/\downarrow$  для выбора времени, затем нажмите ENTER.  
Вы можете выбрать значение от "10minutes" (10 минут) до "90minutes" (90 минут) с шагом в 10 минут.

## Совет

- Для просмотра оставшегося времени до срабатывания таймера сна выполните шаги 1 и 2.
- Таймер сна работает, даже если часы не настроены.

## Отмена таймера сна

Выберите "Off" в шаге 3 выше.

## Настройка таймера воспроизведения

### Примечание

- Перед настройкой таймера необходимо настроить часы (стр. 34).

## Таймер воспроизведения

Вы можете начать прослушивание компакт-диска, устройства USB или радио в установленное время.

Таймер воспроизведения работает до тех пор, пока настройка не будет отменена.

- 1 Подготовьте источник звука.
- 2 Нажмите MENU.
- 3 Нажмите  $\uparrow/\downarrow$  для выбора "Timer Menu", затем нажмите ENTER.
- 4 Нажмите  $\uparrow/\downarrow$  для выбора "Play Setting", затем нажмите ENTER.  
Время начала начнет мигать в окне дисплея.
- 5 Нажмите  $\uparrow/\downarrow$  для выбора времени, затем нажмите ENTER.  
Выполните ту же процедуру для установки значения "Minute" для начала воспроизведения и значений "Hour" и "Minute" для завершения воспроизведения.
- 6 Нажмите  $\uparrow/\downarrow$  для выбора источника звука, затем нажмите ENTER.  
Отобразится окно подтверждения таймера воспроизведения.

## 7 Нажмите I/⏻ для выключения системы.

### Совет

- Если в качестве источника звука выбран компакт-диск, вы можете перепрограммировать таймер воспроизведения. См. “Создание собственной программы (Запрограммированное воспроизведение)” (стр. 16).
- Если в качестве источника звука выбрано радио, настройте радиостанцию заранее (стр. 17).
- Для изменения настройки таймера выполните процедуру, описанную в начале, еще раз.

### Примечание

- Таймер воспроизведения не работает, если система уже включена в заданное время. Выключите устройство примерно за 5 минут до заданного времени. Не используйте систему, пока она не включится и не начнет воспроизведение с помощью таймера.
- Если в качестве источника звука для таймера воспроизведения выбрана радиостанция, настроенная с помощью автоматического сканирования (AUTO) или ручного сканирования (MANUAL), и вы изменили радиочастоту или диапазон после установки таймера, выбранная для таймера радиостанция также будет изменена.
- Если в качестве источника звука для таймера воспроизведения выбрана радиостанция из сохраненных станций, и вы изменили частоту радиостанции или диапазон после установки таймера, выбранная для таймера радиостанция не будет изменена. Радиостанция, настроенная для таймера, будет зафиксирована на установленной частоте.

## Проверка настроек

- 1 Нажмите MENU.
- 2 Нажмите ⬆/⬇ для выбора “Timer Menu”, затем нажмите ENTER.
- 3 Нажмите ⬆/⬇ для выбора “Timer Select”, затем нажмите ENTER.
- 4 Нажмите ⬆/⬇ для выбора “Play Setting”, затем нажмите ENTER.  
Настройка таймера отобразится в окне дисплея.

## Отмена таймера

После шага 3 в разделе “Проверка настроек” (стр. 36) выберите “Timer Off”, затем нажмите ENTER.

# Обновление программного обеспечения

Вы можете обновить предварительно установленное программное обеспечение системы с помощью одного из 3 следующих способов.

## Способ 1. Автоматическое обновление по Интернету (стр. 37)

Если система подключена к Интернету, она может обнаруживать новую версию программного обеспечения и выполнять автоматическое обновление. Данная функция требует выполнения системных настроек с помощью смартфона/iPhone с установленным приложением SongPal (стр. 13).

## Способ 2. Обновление по Интернету вручную (стр. 38)

Если система подключена к Интернету, она может обнаруживать новую версию программного обеспечения. В этом случае в окне дисплея отобразится "UPDATE". Это является настройкой по умолчанию.

## Способ 3: Обновление вручную с помощью флэш USB-накопителя (стр. 38)

Когда система не подключена к Интернету, загрузите файл обновления с помощью компьютера или другого устройства и установите его на систему.

### Примечание

- Для завершения обновления системы требуется обычно 3-10 минут. В зависимости от сетевой среды может потребоваться больше времени.
- Во время обновления не используйте устройство и пульт ДУ. Кроме того, не отключайте кабель питания и сети при обновлении.

- Процедуру обновления по Интернету можно прервать, нажав MENU > "Download Cancel" > "Ok", когда на дисплее отображается "Download" (в зависимости от хода выполнения обновления отмена может быть невозможна). Если процедура обновления была отменена, будут попеременно отображаться "Cancel!" и "Push POWER". Если система снова обнаружила новую версию программного обеспечения, то при следующем включении системы в окне дисплея отобразится "UPDATE".

## Способ 1. Автоматическое обновление по Интернету

### 1 Запустите SongPal на смартфоне/iPhone и настройте [Time Zone] в меню [Settings].

Будет активирована функция автоматического обновления программного обеспечения системы ([Auto Update]).

Обновление выполняется, когда система не используется, например ночью или при нахождении системы в режиме ожидания. Во время обновления будет гореть индикатор режима ожидания, а после завершения обновления в окне дисплея отобразится "Complete".

### Совет

- Чтобы отключить функцию автоматического обновления программного обеспечения, отключите параметр [Auto Update] в меню [Settings] приложения SongPal. Однако для внесения критически важных изменений программное обеспечение может быть автоматически обновлено, даже если функция отключена.
- Если система подключена к Интернету по проводной сети или Wi-Fi, в окне дисплея будет отображаться "UPDATE" при обнаружении системой новой версии программного обеспечения.
- Вне зависимости от настройки параметра [Auto Update] надпись "UPDATE" будет отображаться при обнаружении системой новой версии программного обеспечения.

- Вы можете выполнить обновление программного обеспечения вручную, даже если активирован параметр [Auto Update]. См. "Способ 2. Обновление по Интернету вручную" (стр. 38).

## Если попеременно отображаются "Cannot Download" и "Push POWER"

Сбой автоматического обновления программного обеспечения. См. "Сбой обновления по сети" (стр. 39).

## Способ 2. Обновление по Интернету вручную

Если отображается "UPDATE", выполните следующие действия.



- 1 Нажмите MENU.
- 2 Нажмите  $\uparrow/\downarrow$  для выбора "Update Menu", затем нажмите ENTER.
- 3 Нажмите  $\uparrow/\downarrow$  для выбора "via Network", затем нажмите ENTER.
- 4 Нажмите  $\uparrow/\downarrow$  для выбора "Ok", затем нажмите ENTER.  
Будут попеременно отображаться надписи "Download" и "Update", затем при начале обновления индикатор режима ожидания загорится оранжевым. Во время обновления не используйте систему и пульт ДУ.

- 5 Если отображается "Complete", нажмите  $I/\text{power}$  для отключения питания, затем нажмите  $I/\text{power}$  еще раз для его включения.

## Если попеременно отображаются "Cannot Download" и "Push POWER"

Сбой обновления программного обеспечения. См. "Сбой обновления по сети" (стр. 39).

## Способ 3: Обновление вручную с помощью флэш USB-накопителя

- 1 Загрузите файл обновления с веб-сайта, приведенного ниже, и сохраните его на флэш USB-накопитель.  
<http://support.sony-europe.com/>
- 2 При необходимости включите систему.
- 3 Нажмите FUNCTION для выбора "USB FRONT".
- 4 Подключите флэш USB-накопитель, подготовленный в Шаг 1, к порту  $\Psi$  (USB FRONT) на передней панели устройства.
- 5 Когда в окне дисплея отобразится "ROOT", нажмите MENU.

**6** Нажмите  $\uparrow/\downarrow$  для выбора "Update Menu", затем нажмите ENTER.

**7** Нажмите  $\uparrow/\downarrow$  для выбора "via USB", затем нажмите ENTER.

**8** Нажмите  $\uparrow/\downarrow$  для выбора "Ok", затем нажмите ENTER.

Будут попеременно отображаться надписи "Download" и "Update", затем при начале обновления индикатор режима ожидания загорится оранжевым. Во время обновления не используйте систему и пульт ДУ.

**9** Если отображается "Complete", нажмите  $I/\text{⏻}$  для отключения питания, затем нажмите  $I/\text{⏻}$  еще раз для его включения.

## Сбой обновления по сети

Если сетевое подключение неустойчивое, может произойти сбой обновления до его завершения.

Если попеременно отображаются "Cannot Download" и "Push POWER", значит произошел сбой обновления. В этом случае система не будет реагировать на операции и ее функции будут недоступны, кроме кнопок  $I/\text{⏻}$ .

Выполните указанные ниже действия для проверки состояния системы, затем выполните обновление с помощью соответствующего способа.

**1** Нажмите  $I/\text{⏻}$  для отключения питания, затем нажмите  $I/\text{⏻}$  еще раз для его включения.

**2** Подождите примерно 3 минуты (или дождитесь установки сетевого подключения), затем проверьте окно дисплея.

**Если отображается "UPDATE"**



Обновление не выполнено, хотя систему можно использовать обычным образом. Выполните указанные ниже шаги.

- 1 Выключите систему.
- 2 Выполните действия, описанные в разделе "Способ 3: Обновление вручную с помощью флэш USB-накопителя" (стр. 38).

**Если отображается "Update Retry"**



Произошел сбой обновления и система недоступна для использования. Перейдите к следующему шагу обновления с помощью флэш USB-накопителя.

- 1 Загрузите файл обновления с веб-сайта, приведенного ниже, и сохраните его на флэш USB-накопитель.  
<http://support.sony-europe.com/>
- 2 При отображении "Update Retry" подключите флэш USB-накопитель к порту  $\Psi$  (USB FRONT) на передней панели устройства. Будут попеременно отображаться надписи "Download" и "Update", затем при начале обновления индикатор режима ожидания загорится оранжевым. Во время обновления не используйте систему и пульт ДУ.
- 3 Если отображается "Complete", нажмите  $I/\text{⏻}$  для отключения питания, затем нажмите  $I/\text{⏻}$  еще раз для его включения.

# Устранение неисправностей

Если проблема происходит при работе с системой, перед обращением к дилеру Sony выполните следующие действия. При отображении сообщения об ошибке запишите его для справки.

- 1 Просмотрите, приведена ли проблема в разделе “Устранение неисправностей”.
- 2 См. следующие веб-сайты поддержки клиентов.  
<http://support.sony-europe.com/>

На данных веб-сайтах приведена последняя информация о поддержке и часто задаваемые вопросы.

- 3 Если после выполнения шага 1 и 2 проблему устранить не удалось, обратитесь к ближайшему дилеру Sony.  
Если проблема сохраняется после выполнения всего вышеуказанного, обратитесь к ближайшему дилеру Sony.  
Если вы собираетесь нести продукт в ремонт, отнесите всю систему (основное устройство и пульт ДУ). Данный продукт является системным продуктом, поэтому требуется вся система для определения неисправной секции.

### Если индикатор режима ожидания мигает красным

Немедленно отключите кабель питания и убедитесь, что кабель динамика не нагрелся.

- Нет ли короткого замыкания кабеля динамика?  
Если индикатор режима ожидания перестает мигать, подключите кабель питания заново и включите систему. Если проблема сохраняется, обратитесь к ближайшему дилеру Sony.

#### Примечание

- В зависимости от функции может потребоваться обновление системы.

## Общее

Система не включается.

- ➔ Убедитесь, что кабель питания правильно подключен к розетке.

Система неожиданно переходит в режим ожидания.

- ➔ Это не неисправность. Система переходит в режим ожидания автоматически через 15 минут при отсутствии операций или вывода аудиосигнала. См. “Настройка функции автоматического перехода в режим ожидания” (стр. 32).

Настройка часов или работа таймера воспроизведения неожиданно отменяется.

- ➔ Если в течение одной минуты не выполняется никаких действий, настройка часов или таймера воспроизведения автоматически отменяется. Выполните операцию еще раз сначала.

Отсутствует звук.

- ➔ Убедитесь, что кабели динамика подключены правильно.
- ➔ Увеличьте громкость устройства.
- ➔ Убедитесь, что от разъема  отключены наушники.



- ➔ Убедитесь, что компонент правильно подключен к разъему LINE IN (внешний вход) и в качестве параметра функции выбрано LINE IN.
- ➔ На выбранной станции, возможно, временно прекращено вещание.

---

Отсутствует или перепутана балансировка звука из правого и левого динамика.

- ➔ Расположите динамики симметрично.
- ➔ Убедитесь, что кабели динамиков L/R и +/- подключены правильно.

---

Возникает сильный гул или шум.

- ➔ Переместите систему подальше от источников шума.
- ➔ Подключите систему к другой розетке.
- ➔ Рекомендуется использовать ответвитель питания переменного тока с фильтром шумов (не прилагается).

---

Пульт ДУ не работает.

- ➔ Удалите препятствия между пультом ДУ и датчиком пульта ДУ на устройстве, а также расположите устройство вдали от источников искусственного освещения.
- ➔ Направьте пульт ДУ на датчик пульта ДУ на устройстве.
- ➔ Переместите пульт ДУ поближе к системе.
- ➔ Замените батареи.

## Диск CD-DA/MP3

---

В окне дисплея отображается "Locked" и невозможно извлечь диск из лотка дисков.

- ➔ Обратитесь к ближайшему дилеру Sony или в авторизованный местный сервисный центр Sony.

---

Диск или файл не воспроизводятся.

- ➔ Диск не был финализирован (диск CD-R или CD-RW, на который можно добавить данные).

---

Возникают пропуски звука или диск не воспроизводится.

- ➔ Диск может быть загрязнен или поцарапан. Если диск загрязнен, протрите его.

- ➔ Переместите систему подальше от источников вибрации (например наверх устойчивой подставки).
- ➔ Вибрация динамиков может вызывать пропуски звука в зависимости от уровня громкости. Переместите динамики подальше от устройства или измените место расположения динамиков.
- ➔ Воспроизводится диск DTS. Не выполняйте воспроизведение диска DTS.

---

Воспроизведение начинается не с первой дорожки или файла.

- ➔ Убедитесь, что выбран правильный режим воспроизведения. Если выбран режим "Shuffle" или "Program", измените настройку (стр. 14).

---

Начало воспроизведения занимает больше времени, чем обычно.

- ➔ Для следующих дисков время начала воспроизведения может увеличиться:
  - диск, записанный с помощью сложной структуры дерева
  - диск, записанный в мультисессионном формате
  - диск, содержащий множество папок

## BLUETOOTH

---

Не удается образовать пару устройства с устройством BLUETOOTH/Подключение BLUETOOTH между системой и смартфоном/iPhone невозможно при использовании SongPal.

- ➔ Разместите основное устройство и устройство BLUETOOTH в пределах 1 м друг от друга.
- ➔ При инициализации системы подключение к iPhone/iPad/iPod или компьютеру может быть невозможно. В этом случае удалите информацию об образовании пары на iPhone/iPad/iPod или компьютере и выполните процедуру образования пары еще раз.

---

Не удается подключить систему к устройству BLUETOOTH с помощью соединения в одно касание (NFC).

- ➔ Удерживайте смартфон/планшет рядом с устройством до момента реакции смартфона/планшета. Если не удастся подключиться, медленно передвиньте смартфон/планшет к N-метке устройства. После реакции смартфона/планшета

выполните инструкции, отображаемые на экране, для установки соединения.

- ➔ Убедитесь, что функция NFC смартфона/планшета включена.
- ➔ Если смартфон/планшет в чехле, снимите его.
- ➔ Чувствительность приема NFC изменяется в зависимости от устройства. Если повторно не удастся подключить устройство к смартфону/планшету в одно касание, выполните подключение на экране.
- ➔ Убедитесь, что смартфон/планшет совместим с NFC. См. веб-сайт ниже для получения информации о последних поддерживаемых версиях совместимых устройств:  
<http://support.sony-europe.com/>

#### Отсутствует звук.

- ➔ Убедитесь, что система установила соединение BLUETOOTH с устройством BLUETOOTH.
- ➔ Еще раз образуйте пару системы и устройства BLUETOOTH.

#### Звук искажается/гудение или шум в выходящих из динамика звуках.

- ➔ Разместите основное устройство и устройство BLUETOOTH ближе друг к другу. Устраните препятствия между основным устройством и устройством BLUETOOTH.
- ➔ Установите для параметра "Bluetooth Codec" значение "SBC" (стр. 26).

## iPhone/iPad/iPod (при подключении к порту USB)

Для получения дополнительной информации о совместимых устройствах iPhone/iPad/iPod см. "Совместимые устройства и версии" (стр. 49).

#### Отсутствует звук.

- ➔ Убедитесь, что iPhone/iPad/iPod надежно подключен к порту USB (USB FRONT).
- ➔ Остановите воспроизведение и подключите iPhone/iPad/iPod к системе.
- ➔ Убедитесь, что на iPhone/iPad/iPod установлена последняя версия программного обеспечения. В противном случае, обновите iPhone/iPad/iPod перед использованием системы.
- ➔ Увеличьте громкость.

- ➔ Устройство iPhone/iPad/iPod может не поддерживаться системой.

#### Звук искажается.

- ➔ Убедитесь, что iPhone/iPad/iPod надежно подключен к порту USB (USB FRONT).
- ➔ Увеличьте громкость.
- ➔ Выберите в настройках эквалайзера iPhone/iPad/iPod значение "Off" или "Flat".
- ➔ Устройство iPhone/iPad/iPod может не поддерживаться системой.

#### Устройство iPhone/iPad/iPod не работает.

- ➔ Закройте другие приложения iOS, используемые на iPhone/iPad/iPod. Для получения дополнительной информации см. руководство по эксплуатации, прилагаемое к iPhone/iPad/iPod.
- ➔ Убедитесь, что iPhone/iPad/iPod надежно подключен к порту USB (USB FRONT).
- ➔ Убедитесь, что на iPhone/iPad/iPod установлена последняя версия программного обеспечения. В противном случае, обновите iPhone/iPad/iPod перед использованием системы.
- ➔ Поскольку использование системы и iPhone/iPad/iPod отличаются, вы не сможете управлять iPhone/iPad/iPod с помощью кнопок на пульте ДУ или устройстве. В этом случае используйте кнопки управления на iPhone/iPad/iPod.

#### Невозможно зарядить iPhone/iPad/iPod.

- ➔ Убедитесь, что устройство iPhone/iPad/iPod надежно подключено к порту USB (USB FRONT) с помощью кабеля, прилагаемого к iPhone/iPad/iPod.
- ➔ Отключите устройство iPhone/iPad/iPod и подключите его заново. Для получения дополнительной информации о состоянии зарядки iPhone/iPad/iPod см. руководство по эксплуатации iPhone/iPad/iPod.

## Устройство USB

Для получения дополнительной информации о совместимых устройствах USB см. "Совместимые устройства и версии" (стр. 49).

#### Подключено неподдерживаемое устройство USB.

- ➔ Могут возникнуть следующие проблемы.
  - Устройство USB не распознано.

- Имя файла или папки не отображается на данной системе.
- Воспроизведение невозможно.
- Возникают пропуски звука.
- Возникает шум.
- Выводится искаженный звук.

---

#### Отсутствует звук.

---

- ➔ Устройство USB подключено неверно. Выключите систему и заново подключите устройство USB.

---

#### Шум, пропуск звука или искаженный звук.

---

- ➔ Подключено неподдерживаемое устройство USB. Подключите поддерживаемое устройство USB.
- ➔ Выключите систему, заново подключите устройство USB, затем включите систему.
- ➔ Музыкальные данные содержат шумы или искаженный звук. Шум может возникать при создании музыкальных данных из-за особенностей компьютера. В этом случае удалите файл и выполните повторную отправку музыкальных данных.
- ➔ Использована низкая скорость передачи при кодировании файлов. Выполните отправку на устройство USB файлов, закодированных с более высокой скоростью передачи.
- ➔ При воспроизведении звука высокого разрешения используйте устройство, совместимое с кабелем USB2.0 High Speed.

---

#### Длительное время отображается "Reading", или перед началом воспроизведения возникает большая пауза.

---

- ➔ Процесс чтения может занять длительное время в следующих случаях.
  - На устройстве USB много файлов и папок.
  - Файлы имеют очень сложную структуру.
  - Недостаточного свободного места в памяти.
  - Внутренняя память фрагментирована.

---

#### Имя файла или папки (имя альбома) отображается неверно.

---

- ➔ Выполните повторную отправку музыкальных данных на устройство USB, поскольку данные, расположенные на устройстве USB, вероятно, повреждены.
- ➔ Система поддерживает отображение следующих символов:
  - Верхний регистр (A-Z).
  - Числа (0-9).

- Символы (< > \* +, [ ] @ \ \_).

Другие символы отображаются как " \_".

---

#### Устройство USB не распознано.

---

- ➔ Выключите систему, заново подключите устройство USB, затем включите систему.
- ➔ Возможно, подключено несовместимое устройство USB.
- ➔ Возможно, устройство USB работает неверно. См. руководство по эксплуатации, прилагаемое к устройству USB, для получения информации по устранению неисправности.

---

#### Воспроизведение не начинается.

---

- ➔ Выключите систему, заново подключите устройство USB, затем включите систему.
- ➔ Возможно, подключено несовместимое устройство USB.

---

#### Воспроизведение начинается не с первой дорожки.

---

- ➔ В качестве режима воспроизведения установите "Normal".

---

#### Невозможно зарядить устройство USB.

---

- ➔ Убедитесь, что устройство USB надежно подключено к порту  $\Psi$  (USB REAR).
- ➔ Зарядку невозможно выполнить, если питание системы отключено.
- ➔ Устройство USB может не поддерживаться системой.
- ➔ Отключите устройство USB и подключите его заново. Для получения дополнительной информации о состоянии зарядки устройства USB см. руководство по эксплуатации устройства USB.

---

## Тюнер

---

Возникает сильный гул или шум (в окне дисплея мигает "STEREO") или невозможно выполнить прием вещания.

- ➔ Правильно подключите антенну.
- ➔ Найдите местоположение и ориентацию, обеспечивающие хорошее качество приема, затем снова установите антенну.
- ➔ Держите антенны подальше от устройства, кабеля питания и компонентов аудио/видео во избежание возникновения шумов.
- ➔ Отключите расположенные поблизости электроприборы.

Несколько радиостанций принимаются одновременно.

- ➔ Найдите местоположение и ориентацию, обеспечивающие хорошее качество приема, отрегулируйте кабель динамика и снова установите антенну.
- ➔ Свяжите кабели антенны с помощью доступных в продаже зажимов для кабелей и отрегулируйте длину кабелей.

## Сетевое подключение

Системе не удается подключиться к сети. (Другое оборудование в системе не может найти или распознать систему.)

- ➔ Убедитесь, что в окне дисплея горит .
- ➔ Для получения IP-адреса при включении системы в среде без маршрутизатора требуется примерно 2 минуты.
- ➔ При использовании фиксированного IP-адреса этот же IP-адрес будет использоваться другим оборудованием. Используйте другой IP-адрес.

Системе не удается подключиться к сети по беспроводному подключению LAN.

- ➔ Если сетевой кабель (LAN) подключен к системе, система автоматически начнет установку проводного подключения LAN. Если вы хотите использовать беспроводное подключение LAN, не подключайте сетевой кабель (LAN) к системе.
- ➔ Проверьте настройки беспроводного маршрутизатора LAN/точки доступа. Если на точке доступа для скрытого режима SSID установлен параметр "On", измените его на "Off". Для получения дополнительной информации о точке доступа беспроводного маршрутизатора см. инструкцию по эксплуатации, прилагаемую к точке доступа.

Системе не удается подключиться к сети с помощью WPS.

- ➔ Настройте сеть после выполнения поиска точки доступа с помощью функции сканирования.
- ➔ Вы не сможете подключиться к сети с помощью WPS, если точка доступа настроена на WEP.
- ➔ Обновите микропрограммное обеспечение беспроводного маршрутизатора LAN/точки доступа до последней версии.

## Музыкальные службы

Системе не удается подключиться к музыкальным службам.

- ➔ Убедитесь, что беспроводной маршрутизатор LAN/точка доступа включены.
- ➔ Убедитесь, что в окне дисплея отображается . В противном случае настройте беспроводную сеть заново. См. Руководство по настройке Wi-Fi для получения дополнительной информации.
- ➔ Если система подключена к беспроводной сети, поместите беспроводную LAN/точку доступа и систему ближе друг к другу и выполните настройку заново.
- ➔ В зависимости от провайдеров может допускаться только одно подключение к Интернету одновременно. В этом случае системе не удастся подключиться, если подключение уже используется. Обратитесь к поставщику услуг.
- ➔ При включении мобильного телефона (устройство Android, устройство Xperia или iPhone/iPod touch) сразу после выключения питания перезапустите приложение "SongPal".

## Домашняя сеть

Контроллеру (управляющему устройству) не удается найти данную систему. (Контроллер не может просмотреть содержимое данной системы.)

- ➔ Убедитесь, что контроллер подключен к домашней сети.
- ➔ Включено многоадресное управление на точке доступа.

Музыка запускается автоматически.

- ➔ Данной системой можно управлять с помощью другого компонента. Для отмены управления выключите режим ожидания BLUETOOTH/сети (стр. 33).

Звук прерывается.

- ➔ Сервер DLNA перегружен. Закройте все запущенные приложения.
- ➔ Плохие условия приема беспроводного сигнала. Выключите микроволновую печь.

- ➔ Скорость коммуникации беспроводной LAN может уменьшиться для беспроводных маршрутизаторов LAN/точек доступа, совместимых с IEEE802.11n, если выбран способ обеспечения безопасности WEP или WPA/WPA2-PSK (TKIP). Если скорость снижается, измените способ обеспечения безопасности на WPA/WPA2-PSK (AES). Способ шифрования (безопасности) может изменяться в зависимости от устройства. Для получения дополнительной информации см. инструкцию по эксплуатации маршрутизатора/точки доступа.

Невозможно выполнить настройку радио или воспроизведение.

- ➔ Возможно, аудиофайл неверен или был удален с сервера. См. руководство по эксплуатации сервера.
- ➔ Сервер пытается выполнить воспроизведение аудиофайла в неподдерживаемом системой формате. Просмотрите информацию об аудиоформате на сервере.
- ➔ Отключите многоадресное управление на беспроводном маршрутизаторе LAN/точке доступа. Если функция включена, для вывода аудио может потребоваться несколько минут. Для получения дополнительной информации см. инструкцию по эксплуатации беспроводного маршрутизатора LAN/точки доступа.
- ➔ Доступ с помощью данной системы запрещен сервером. Измените настройки сервера для разрешения доступа с помощью данной системы. Для получения дополнительной информации см. руководство по эксплуатации сервера.

## AirPlay

Для получения дополнительной информации о совместимых устройствах iPhone/iPad/iPod touch см. "Совместимые устройства и версии" (стр. 49).

Не удается найти систему с помощью iPhone/iPad/iPod touch.

- ➔ См. "Сетевое подключение – Системе не удается подключиться к сети" (стр. 44).
- ➔ Убедитесь, что iPhone/iPad/iPod touch или компьютер с iTunes подключен к домашней сети.
- ➔ Перед использованием системы обновите iOS или iTunes до последней версии.

Музыка запускается автоматически.

- ➔ Возможно, осуществляется управление системой с помощью другого компонента. Для отмены управления выключите режим ожидания BLUETOOTH/сети (стр. 33).

Звук прерывается во время воспроизведения.

- ➔ Сервер перегружен. Закройте все запущенные приложения.

Управление устройством невозможно.

- ➔ Обновите программное обеспечение iPhone/iPad/iPod touch или iTunes до последней версии.

## Сброс настроек системы до значений по умолчанию

Если система все равно работает неверно, выполните сброс настроек до значений по умолчанию.

Используйте кнопки на устройстве для сброса настроек системы до значений по умолчанию.

- 1 Отключите кабель питания и убедитесь, что индикатор режима ожидания не горит. Затем переподключите кабель питания и включите систему.
- 2 Нажмите и удерживайте кнопку PUSH ENTER и I/⏻ на устройстве, пока в окне дисплея не отобразится "All Reset". Все настроенные пользователем параметры, например сохраненные радиостанции, часы, таймер и сеть, будут удалены. Также будет удален идентификатор входа и пароль для потоковой передачи музыки по Интернету (музыкальные службы). Если проблема сохраняется после выполнения всего вышеуказанного, обратитесь к ближайшему дилеру Sony.

### Примечание

- При утилизации устройства или его передачи другому лицу выполните сброс настроек в целях безопасности.

# Сообщения

Во время работы устройства могут отображаться или мигать следующие сообщения.

## **Cannot Download**

Системе не удалось выполнить загрузку обновлений при выполнении обновления программного обеспечения. См. "Сбой обновления по сети" (стр. 39) для завершения обновления с помощью соответствующего способа.

## **Cannot Play**

Установлен диск, воспроизведение которого не поддерживается системой, например диск CD-ROM и DVD.

## **Complete!**

Сохранение радиостанции выполнено.

## **Data Error**

Вы пытаетесь воспроизвести невоспроизводимый файл.

## **Error**

Вы используете систему во время инициализации. Дождитесь завершения инициализации.

## **Initial**

Система выполняет инициализацию сетевых настроек. Некоторые кнопки системы не работают во время этой операции.

## **Locked**

Лоток дисков заблокирован и невозможно извлечь диск. Обратитесь к ближайшему дилеру Sony.

## **No Connect**

Не удается подключить систему к сети.

## **No Device**

Устройство USB не подключено, или подключенное устройство USB отключено.

## **No Disc**

В проигрывателе отсутствует диск, или загружен неподдерживаемый диск.

## **No Memory**

В устройство USB не вставлено запоминающее устройство, или система не может распознать запоминающее устройство.

## **No Step**

Все запрограммированные дорожки удалены.

## **Not Supported**

Система не поддерживает подключенное устройство USB.

## **No Track**

На устройстве USB или диске нет воспроизводимых файлов.

## **Not In Use**

Вы нажали недоступную для воспроизведения кнопку.

## **Over Current**

Отсоедините устройство USB от порта и выключите систему, затем снова включите систему.

## **Push STOP**

Вы пытаетесь изменить режим воспроизведения во время воспроизведения компакт-диска или USB.

## **Reading**

Система считывает информацию с компакт-диска или устройства USB. Некоторые кнопки не работают во время считывания.

## **Step Full!**

Вы пытаетесь запрограммировать более 25 дорожек или файлов.

## **Time NG!**

Установлено одинаковое время начала и завершения работы таймера воспроизведения.

## Update Error

Система не может выполнить обновление программного обеспечения. См. "Сбой обновления по сети" (стр. 39) для завершения обновления с помощью флэш USB-накопителя. Если не удастся выполнить обновление с помощью флэш USB-накопителя или сообщение не исчезает, обратитесь к ближайшему дилеру Sony.

## Предупреждения

### Диски, воспроизведение которых ПОДДЕРЖИВАЕТСЯ данной системой

- Аудиодиски CD-DA
- CD-R/CD-RW (аудиоданные дорожек CD-DA и файлов MP3)

Не используйте диски CD-R/CD-RW, на которых нет данных. Это может привести к повреждению диска.

### Диски, воспроизведение которых НЕ ПОДДЕРЖИВАЕТСЯ данной системой

- CD-ROM
- CD-R/CD-RW, записанные не в музыкальном CD-формате или в формате, отличном от ISO9660 уровень 1/уровень 2, Joliet
- CD-R/CD-RW, записанные в многосессионном формате с незавершенной сессией
- CD-R/CD-RW с плохим качеством записи; CD-R/CD-RW, имеющие загрязнения или царапины; CD-R/CD-RW, записанные на несовместимом записывающем устройстве
- CD-R/CD-RW, которые были неверно финализированы
- CD-R/CD-RW/содержащие файлы, отличные от файлов MPEG 1 Audio Layer-3 (MP3)
- Диски нестандартных форм (например в виде сердца, квадрата, звезды)
- Диски с клейкой лентой, бумагой или наклейкой
- Взятые напрокат или подержанные диски с нанесенными этикетками, за края которых выступает клей
- Диски, наклейки на которых напечатаны с помощью липких чернил

### Примечание к дискам CD-DA

- Перед воспроизведением протрите диск чистой салфеткой от центра к краям.
- Не очищайте диски растворителями, такими как бензин и разбавитель, а также доступными в продаже чистящими средствами и антистатическими аэрозолями, предназначенными для виниловых пластинок.
- Не подвергайте диски воздействию прямых солнечных лучей и источников тепла, таких как вентиляционные трубы горячего воздуха, и не оставляйте в машине, припаркованной на солнце.

### О безопасности

- Полностью отключайте кабель питания от настенной розетки, если вы не будете использовать устройство в течение длительного времени. При отключении системы всегда держитесь за штепсель. Никогда не тяните за провод кабеля.
- При попадании в систему постороннего предмета или жидкости отключите систему и перед повторным использованием вызовите квалифицированного специалиста для ее осмотра.
- Кабель питания переменного тока должен заменяться только квалифицированным сервисным центром.

### О расположении

- Не размещайте систему в наклонном положении или в местах с высокой или низкой температурой, большим количеством пыли, грязи, влажности, недостатком вентиляции, а также подверженных вибрации, воздействию прямых солнечных лучей или яркого света.
- С осторожностью размещайте систему на специальном образом обработанных поверхностях (например, воском, маслом, полиролью), поскольку это может привести к образованию пятен или обесцвечиванию поверхности.



- При переносе системы из холодного в теплое место или размещении в очень влажном помещении на линзах проигрывателя компакт-дисков может образовываться конденсат, что может привести к неисправности системы. В этой ситуации извлеките диск и оставьте систему включенной примерно на один час, чтобы влага испарилась. Если система все равно не работает даже после продолжительного времени, обратитесь к ближайшему дилеру Sony.

### Об образовании тепла

- Образование тепла в устройстве, вызванное зарядкой или продолжительной работой, не является неисправностью и поводом для беспокойства.
- Не касайтесь корпуса после продолжительного использования на высокой громкости, поскольку он может нагреваться.
- Не закрывайте вентиляционные отверстия.

### Очистка корпуса

Очищайте систему мягкой тканью, смоченной слабым раствором моющего средства. Не используйте абразивные мочалки, чистящие порошки и растворители, такие как разбавитель, бензин или спирт.

### Отказ от ответственности в отношении услуг, предоставляемых сторонними поставщиками

Услуги, предоставляемые сторонними поставщиками, могут быть изменены, приостановлены или отменены без предварительного уведомления. Компания Sony не несет ответственности при возникновении таких ситуаций.

## Совместимые устройства и версии

### iPhone/iPad/iPod или iTunes

См. веб-сайт ниже для получения информации о последних поддерживаемых версиях совместимых устройств:

<http://support.sony-europe.com/>

Совместимые модели	AirPlay	BLUETOOTH®	USB
iPhone 6 Plus	○	○	○
iPhone 6	○	○	○
iPhone 5s	○	○	○
iPhone 5c	○	○	○
iPhone 5	○	○	○
iPhone 4s	○	○	○
iPhone 4	○	○	○
iPhone 3GS	○	○	○
iPad Air 2*	○	○	○
iPad mini 3*	○	○	○
iPad Air*	○	○	○
iPad mini 2*	○	○	○
iPad (4-го поколения)*	○	○	○
iPad mini*	○	○	○
iPad (3-го поколения)*	○	○	○
iPad 2*	○	○	○
iPad*	○	○	○
iPod touch (5-го поколения)	○	○	○
iPod touch (4-го поколения)	○	○	○

Совместимые модели	AirPlay	BLUETOOTH®	USB
iPod touch (3-го поколения)*	○	○	○
iPod classic*			○
iPod nano (7-го поколения)*		○	○
iPod nano (6-го поколения)*			○
iPod nano (5-го поколения)*			○
iPod nano (4-го поколения)*			○

\* "SongPal" не поддерживает устройства iPod touch (3-го поколения), iPod classic и iPod nano.

"SongPal" не поддерживает дисплей, оптимизированный для iPad по состоянию на январь 2015 г.

AirPlay совместим с iPhone, iPad и iPod touch с iOS 4.3.3 или более поздней версией, Mac с OS X Mountain Lion и Mac и ПК с iTunes 10.2.2 или более поздней версией.

Технология Bluetooth совместима с iPhone 5s, iPhone 5c, iPhone 5, iPhone 4s, iPhone 4, iPhone 3GS, iPod touch (5-го поколения), iPod touch (4-го поколения).

Функция USB совместима с iPhone, iPad и iPod touch с iOS 4.3.3 или более поздней версией, Mac с OS X Mountain Lion и Mac и ПК с iTunes 10.2.2 или более поздней версией.

## Устройство DLNA

См. веб-сайт ниже для получения информации о последних поддерживаемых версиях совместимых устройств:

<http://support.sony-europe.com/>

## Устройство USB

См. веб-сайт ниже для получения информации о последних поддерживаемых версиях совместимых устройств:

<http://support.sony-europe.com/>

## Устройство BLUETOOTH

См. веб-сайт ниже для получения информации о последних поддерживаемых версиях совместимых устройств:

<http://support.sony-europe.com/>

# Беспроводная технология BLUETOOTH

Беспроводная технология BLUETOOTH — это беспроводная технология ближнего действия, связывающая цифровые устройства, например персональные компьютеры и цифровые фотоаппараты. Использование беспроводной технологии BLUETOOTH позволяет управлять устройствами, расположенными на расстоянии около 10 метров.

Беспроводная технология BLUETOOTH обычно используется между двумя устройствами, однако также позволяет подключить одно устройство к нескольким другим устройствам. Для подключения не требуются провода, как при использовании подключения USB, а также не требуется размещать устройства друг напротив друга, как при использовании беспроводной ИК-технологии. Данная технология позволяет использовать устройство BLUETOOTH, расположенное в сумке или кармане.

Беспроводная технология BLUETOOTH — это мировой стандарт, поддерживаемый тысячами компаний. Эти компании производят продукты, соответствующие этому мировому стандарту.

## Поддерживаемые версии и профили BLUETOOTH

Профилем называется стандартный набор функций для различных возможностей продуктов BLUETOOTH. См. “Технические характеристики” (стр. 52) для получения дополнительной информации о поддерживаемых версиях и профилях BLUETOOTH.

## Примечание

- Для использования устройства BLUETOOTH, подключенного к системе, устройство должно поддерживать тот же профиль, что и система. Обратите внимание, что функции устройства BLUETOOTH могут отличаться в зависимости от технических характеристик устройства, даже если оно имеет тот же профиль, что и система.
- Из-за особенностей беспроводной технологии BLUETOOTH воспроизведение на данной системе немного задерживается по сравнению с аудиовоспроизведением на передающем устройстве.

## Эффективный диапазон подключения

Устройства BLUETOOTH необходимо использовать на расстоянии примерно 10 метров (без препятствий) друг от друга. Эффективный диапазон подключения может сократиться в следующих условиях.

- Если между устройствами, используемыми для подключения BLUETOOTH, находится человек, металлический предмет, стена или другое препятствие
- В местах, где установлена беспроводная локальная сеть
- Рядом с используемыми микроволновыми печами
- В местах с другими электромагнитными волнами

## Воздействие других устройств

Устройства BLUETOOTH и беспроводная локальная сеть (IEEE802.11b/g/n) используют один диапазон частоты (2,4 ГГц). При использовании устройства BLUETOOTH рядом с устройством, поддерживающим беспроводную локальную сеть, могут возникнуть электромагнитные помехи. Это может привести к понижению скорости передачи данных, возникновению шумов или невозможности подключения. В этом случае выполните следующие действия:

- Попробуйте подключить систему и мобильный телефон BLUETOOTH или устройство BLUETOOTH на расстоянии не более 10 метров от оборудования беспроводной локальной сети.

- Выключите питание оборудования беспроводной локальной сети при использовании устройства BLUETOOTH на расстоянии 10 метров.

### Воздействие на другие устройства

Радиоволны, излучаемые данной системой, могут влиять на работу некоторых медицинских устройств. Поскольку помехи могут привести к неисправности, всегда выключайте питание данной системы, мобильный телефон BLUETOOTH и устройство BLUETOOTH в следующих местах:

- в больницах, поездах и в самолетах
- возле автоматических дверей или пожарной сигнализации

#### Примечание

- Система имеет функции безопасности, соответствующие техническим характеристикам BLUETOOTH, для обеспечения безопасности во время коммуникации с помощью технологии BLUETOOTH. Однако данных мер безопасности может быть недостаточно в зависимости от настроек и других факторов, поэтому всегда соблюдайте осторожность при осуществлении коммуникации с помощью технологии BLUETOOTH.
- Компания Sony не несет ответственности за любые повреждения или убытки, возникшие в результате утечки информации во время коммуникации при использовании технологии BLUETOOTH.
- Подключение BLUETOOTH может быть недоступно на некоторых устройствах BLUETOOTH, которые имеют такой же профиль, что и данная система.
- Устройства BLUETOOTH, подключенные к данной системе, должны соответствовать техническим характеристикам BLUETOOTH, заявленным BLUETOOTH SIG, Inc., причем такое соответствие должно быть сертифицировано. Однако даже если устройство соответствует техническим характеристикам BLUETOOTH, в некоторых случаях характеристики или технические характеристики устройства BLUETOOTH могут привести к невозможности подключения, а также потребовать других способов управления, отображения или эксплуатации.
- В зависимости от устройства BLUETOOTH, подключенного к системе, среды коммуникации или условий окружающей среды могут возникать шумы или прерывания звука.

## Технические характеристики

### Раздел усилителя

#### Выходная мощность (номинальная):

30 Вт + 30 Вт (при 6 Ом, 1 кГц, 1% гармонических искажений)

#### Выходная мощность RMS (опорная):

50 Вт + 50 Вт (на канал при 6 Ом, 1 кГц)

### Входы/выходы

#### Разъем LINE IN (внешний разъем):

Чувствительность: 2 В

Сопrotивление: 47 кОм

#### Разъем OPTICAL IN (оптический цифровой вход)

#### Разъем (наушники):

Стереofонический мини-разъем, 8 Ом или более

### Раздел порта USB

#### Порт (USB FRONT)

Вы можете подключить USB-накопитель, Walkman® или iPhone/iPad/iPod, совместимые с данной системой.

#### Поддерживаемый формат\*1

MP3: 32/44,1/48 кГц,

16-320 кбит/с (CBR/VBR)

AAC\*2: 32/44,1/48/88,2/96 кГц,

16-320 кбит/с (CBR/VBR)

WMA\*2: 32/44,1/48 кГц, 16-320 кбит/с

(CBR/VBR)

WAV: 32/44,1/48/88,2/96/176,4/192 кГц (16/24 бит)

AIFF: 32/44,1/48/88,2/96/176,4/192 кГц (16/24 бит)

FLAC: 32/44,1/48/88,2/96/176,4/192 кГц (16/24 бит)

ALAC: 32/44,1/48/88,2/96/176,4/192 кГц (16/24 бит)

DSD\*3 (DSF/DSDIFF): 2,8 МГц (1 бит)

#### Скорость передачи

Высокая

## Поддерживаемые USB-устройства Mass Storage Class (MSC)

**Максимальный выходной ток**  
МАКС. 2,1 А

### Порт $\Psi$ (USB REAR)

Вы можете подключить совместимое устройство, например ПК и др., к данному устройству с помощью кабеля USB (не прилагается).

### Поддерживаемый формат\*<sup>1</sup>

PCM: 44,1/48/88,2/96/176,4/192 кГц  
(16/24/32 бит)

DSD (DSF/DSDIFF): 2,8 МГц (1 бит)

- \*<sup>1</sup> Совместимость со всем программным обеспечением для кодировки/записи, записываемыми устройствами и записываемым мультимедиа не гарантируется.
- \*<sup>2</sup> Файлы с защитой авторских прав DRM (Digital Rights Management) или файлы, загруженные из онлайн-магазина, не воспроизводятся на данной системе. При попытке воспроизведения таких файлов система перейдет к следующему незащищенному аудиофайлу.
- \*<sup>3</sup> Вывод путем конвертации в PCM.

---

## Раздел проигрывателя CD-DA/ MP3

**Система:**  
Компакт-диск и цифровая аудиосистема

**Свойства лазерного диода:**  
Продолжительность излучения:  
непрерывная  
Выходная мощность лазера\*<sup>1</sup>: менее 44,6 мВт

- \*<sup>1</sup> Данное значение измерено на расстоянии 200 мм от поверхности линзы на блоке оптической головки считывания с диафрагмой 7 мм.

**Частотная характеристика:**  
20 Гц – 20 кГц

**Соотношение сигнал-шум:**  
Более 90 дБ

**Динамический диапазон:**  
Более 90 дБ

---

## Раздел тюнера

**Раздел AM-тюнера:**  
531 кГц – 1602 кГц (с интервалом  
настройки 9 кГц)

Промежуточная частота:  
400 кГц

**Раздел FM-тюнера:**  
FM-стерео, супергетеродинный FM-тюнер  
Диапазон настройки:  
87,5 МГц – 108,0 МГц (с шагом 50 кГц)

---

## Раздел динамика

**Система динамика:**  
2-сторонняя система динамиков,  
фазоинвертор  
НЧ-динамик: 100 мм, конусного типа  
ВЧ-динамик: 27 мм, сбалансированный,  
мягкий, купольного типа

**Номинальное сопротивление:**  
6 Ом

**Размеры (Ш/В/Г):**  
Прибл. 145 мм × 245 мм × 225 мм

**Масса:**  
Прибл. 3,5 кг (на устройство)

---

## Раздел BLUETOOTH

**Система связи:**  
Стандарт BLUETOOTH версии 3.0

**Выход:**  
Стандарт BLUETOOTH класса мощности 2

**Максимальный диапазон подключения:**  
В пределах прямой видимости прибл.  
10 м\*<sup>1</sup>

**Диапазон частоты:**  
2,4 ГГц (2,4000 ГГц - 2,4835 ГГц)

**Способ модуляции:**  
FHSS

### **Совместимые профили BLUETOOTH<sup>\*2</sup>:**

A2DP (Advanced Audio Distribution Profile — расширенный профиль распространения аудио)  
AVRCP (Audio Video Remote Control Profile — профиль дистанционного управления аудио- и видеоприборами)

### **Поддерживаемые способы защиты содержимого**

Способ SCMS-T

### **Поддерживаемые кодеки**

SBC (Sub Band Codec), AAC, LDAC

### **Ширина полосы пропускания**

20 Гц – 20000 Гц (при частоте дискретизации 44,1 кГц)

\*1 Фактический диапазон зависит от разных факторов, например препятствий между устройствами, магнитных полей вокруг микроволновой печи, статического электричества, чувствительности к приему, производительности антенны, операционной системы, программного обеспечения и т.д.

\*2 Стандартные профили BLUETOOTH обозначают назначение соединения BLUETOOTH между устройствами.

---

## **Раздел сети**

### **Порт LAN:**

RJ-45

10BASE-T/100BASE-TX

(Скорость подключения может изменяться в зависимости от среды подключения. На данной системе не гарантируется скорость подключения и качество 10BASE-T/100BASE-TX.)

### **Беспроводная локальная сеть:**

Совместимые стандарты:

IEEE 802.11 a/b/g/n (WEP 64 бит, WEP 128 бит)

Диапазон частоты 2,4/5 ГГц

WEP 64 бит, WEP 128 бит

WPA/WPA2-PSK (AES)

WPA/WPA2-PSK (TKIP)

### **Совместимые форматы:**

PCM 192 кГц/24 бита, DSD 2,8 МГц/1 бит  
DSD (DSF, DSDIFF), LPCM (WAV, AIFF), FLAC, ALAC, MP3, AAC, WMA

---

## **Общие характеристики**

### **Требования к питанию:**

220 В – 240 В переменного тока, 50 Гц/  
60 Гц

### **Энергопотребление:**

46 Вт

### **Размеры (Ш/В/Г) (в том числе выступающие части, без динамиков):**

Прибл. 225 мм × 115 мм × 263 мм

### **Масса (без динамиков):**

Прибл. 2,7 кг

### **Прилагаемые аксессуары:**

Пульт ДУ (RMT-AM100U) (1), батареи R03 (размер AAA) (2), FM-антенна (1), кольцевая AM-антенна (1), кабели динамика (2), Руководство по настройке Wi-Fi (1), Инструкция по эксплуатации (данное руководство) (1)

Дизайн и технические характеристики могут быть изменены без предупреждения.

Энергопотребление в режиме ожидания: 0,5 Вт (все порты беспроводной сети отключены) Режим ожидания при работе в сети: 6 Вт (все порты беспроводной сети включены)
--

## Товарные знаки и др.

- Windows, логотип Windows и Windows Media являются зарегистрированными товарными знаками или товарными знаками Microsoft Corporation в США и/или других странах.
- Данный продукт защищен определенными правами на интеллектуальную собственность Microsoft Corporation. Использование или распространение такой технологии за пределами продукции запрещено без лицензии корпорации Microsoft или уполномоченной дочерней компании Microsoft.
- Apple, логотип Apple, AirPlay, iPad, iPhone, iPod, iPod classic, iPod nano, iPod touch, iTunes, Mac и OS X являются товарными знаками Apple Inc., зарегистрированными в США и других странах. iPad Air и iPad mini являются товарными знаками Apple Inc. App Store является знаком обслуживания Apple Inc.
- Надписи “Made for iPod”, “Made for iPhone” и “Made for iPad” означают, что электронный аксессуар специально разработан для подключения к iPod, iPhone или iPad соответственно, и сертифицирован разработчиком в соответствии с нормативными характеристиками Apple. Корпорация Apple не несет ответственности за работу такого устройства или его соответствие стандартам безопасности и регулятивным нормам. Обратите внимание, что использование такого аксессуара с iPod, iPhone или iPad может повлиять на производительность беспроводного подключения.
- Wi-Fi®, Wi-Fi Protected Access® и Wi-Fi Alliance® являются зарегистрированными знаками Wi-Fi Alliance®.
- Wi-Fi CERTIFIED™, WPA™, WPA2™ и Wi-Fi Protected Setup™ являются знаками Wi-Fi Alliance®.
- “” является знаком Wi-Fi Alliance.
- DLNA™, логотип DLNA и DLNA CERTIFIED™ являются товарными знаками, знаками обслуживания или сертификации Digital Living Network Alliance.
- “WALKMAN” и логотип “WALKMAN” являются зарегистрированными товарными знаками Sony Corporation.
- Технология аудиокодирования MPEG Layer-3 и патенты лицензированы компаниями Fraunhofer IIS и Thomson.
- Словесный знак и логотип BLUETOOTH® являются зарегистрированными товарными знаками компании BLUETOOTH SIG, Inc., и любое использование таких знаков корпорацией Sony Corporation лицензировано.
- N-метка является товарным знаком или зарегистрированным товарным знаком компании NFC Forum, Inc. в США и других странах.
- Android и Google Play являются товарными знаками Google Inc.
- Google Cast™ и значок Google Cast являются товарными знаками Google Inc.
- “Xperia” и “Xperia Tablet” являются товарными знаками Sony Mobile Communications AB.
- LDAC™ и логотип LDAC являются зарегистрированными товарными знаками Sony Corporation.
- “DSEE” и **DSEE** являются товарными знаками Sony Corporation.
- “S-Master” является товарным знаком Sony Corporation.
- ClearAudio+ и **ClearAudio+** являются товарными знаками Sony Corporation.
- AOSS является товарным знаком BUFFALO INC.
- Названия систем и продуктов, указанные в данном руководстве, как правило, являются товарными знаками или зарегистрированными товарными знаками производителя. Знаки ™ и ® не ставятся в данном руководстве.

<http://www.sony.net/>



\* 4 5 6 7 6 6 4 3 2 \* (1)