

Jamo[®]

STUDIO SB 40

САУНДБАР + БЕСПРОВОДНОЙ САБВУФЕР

СОДЕРЖАНИЕ

- 1-2 - СОДЕРЖИМОЕ УПАКОВКИ
- 3-4 - САУНДБАР
 - 5 - РАЗМЕЩЕНИЕ САУНДБАРА
 - 6 - РАЗЪЕМЫ ДЛЯ ПОДКЛЮЧЕНИЯ - HDMI-ARC
 - 7 - ВКЛЮЧЕНИЕ ФУНКЦИИ HDMI CEC
 - 7 - ОТКЛЮЧЕНИЕ АКУСТИЧЕСКИХ СИСТЕМ ТЕЛЕВИЗОРА
 - 8 - РАЗЪЕМЫ ДЛЯ ПОДКЛЮЧЕНИЯ - ЦИФРОВОЙ ОПТИЧЕСКИЙ
 - 9 - РАЗЪЕМЫ ДЛЯ ПОДКЛЮЧЕНИЯ - 3,5-ММ ДОПОЛНИТЕЛЬНЫЙ
- 10 - РАЗМЕЩЕНИЕ САБВУФЕРА
- 11 - БЕСПРОВОДНОЕ ПОДКЛЮЧЕНИЕ САБВУФЕРА
- 12 - ПОВТОРНОЕ ПОДКЛЮЧЕНИЕ САБВУФЕРА
- 13-14 - ПУЛЬТ ДИСТАНЦИОННОГО УПРАВЛЕНИЯ
- 15-16 - РЕЖИМЫ ПРОСТРАНСТВЕННОГО ЗВУЧАНИЯ
- 17-18 - БЕСПРОВОДНАЯ ТЕХНОЛОГИЯ BLUETOOTH®
- 19 - ВКЛЮЧЕНИЕ/ВЫКЛЮЧЕНИЕ СВЕТОДИОДНЫХ ИНДИКАТОРОВ
- 20 - КОДЫ ДИСТАНЦИОННОГО УПРАВЛЕНИЯ
- 21-22 - ПРОГРАММИРОВАНИЕ ПУЛЬТА ДИСТАНЦИОННОГО УПРАВЛЕНИЯ ТЕЛЕВИЗОРА
- 23 - ВОЗВРАТ К ЗАВОДСКИМ НАСТРОЙКАМ
- 23 - ЧИСТКА И УХОД
- 24 - ПОИСК И УСТРАНЕНИЕ НЕИСПРАВНОСТЕЙ

СОДЕРЖИМОЕ УПАКОВКИ

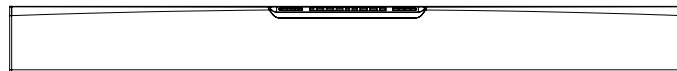

Саундбар



Шаблон для настенного монтажа

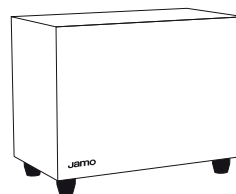

Сабвуфер



Пульт ДУ

Саундбар	Сабвуфер	Шаблон для настенного монтажа	Пульт ДУ
----------	----------	-------------------------------	----------

СОДЕРЖАНИЕ

Малый желтый наконечник

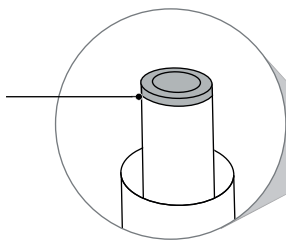

Шнур питания постоянного тока для саундбара

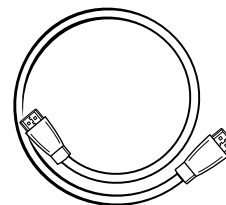
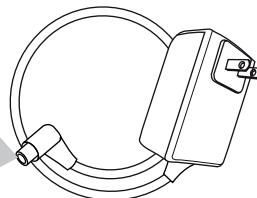

Кабель HDMI

Большой черный наконечник

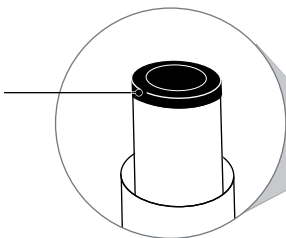

Шнур питания постоянного тока для сабвуфера

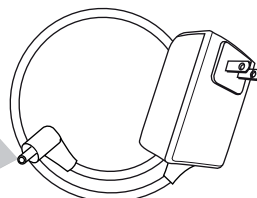

Прилагаются международные адаптеры.

Большой черный наконечник	Малый желтый наконечник	Шнур питания постоянного тока	Кабель HDMI
---------------------------	-------------------------	-------------------------------	-------------

САУНДБАР

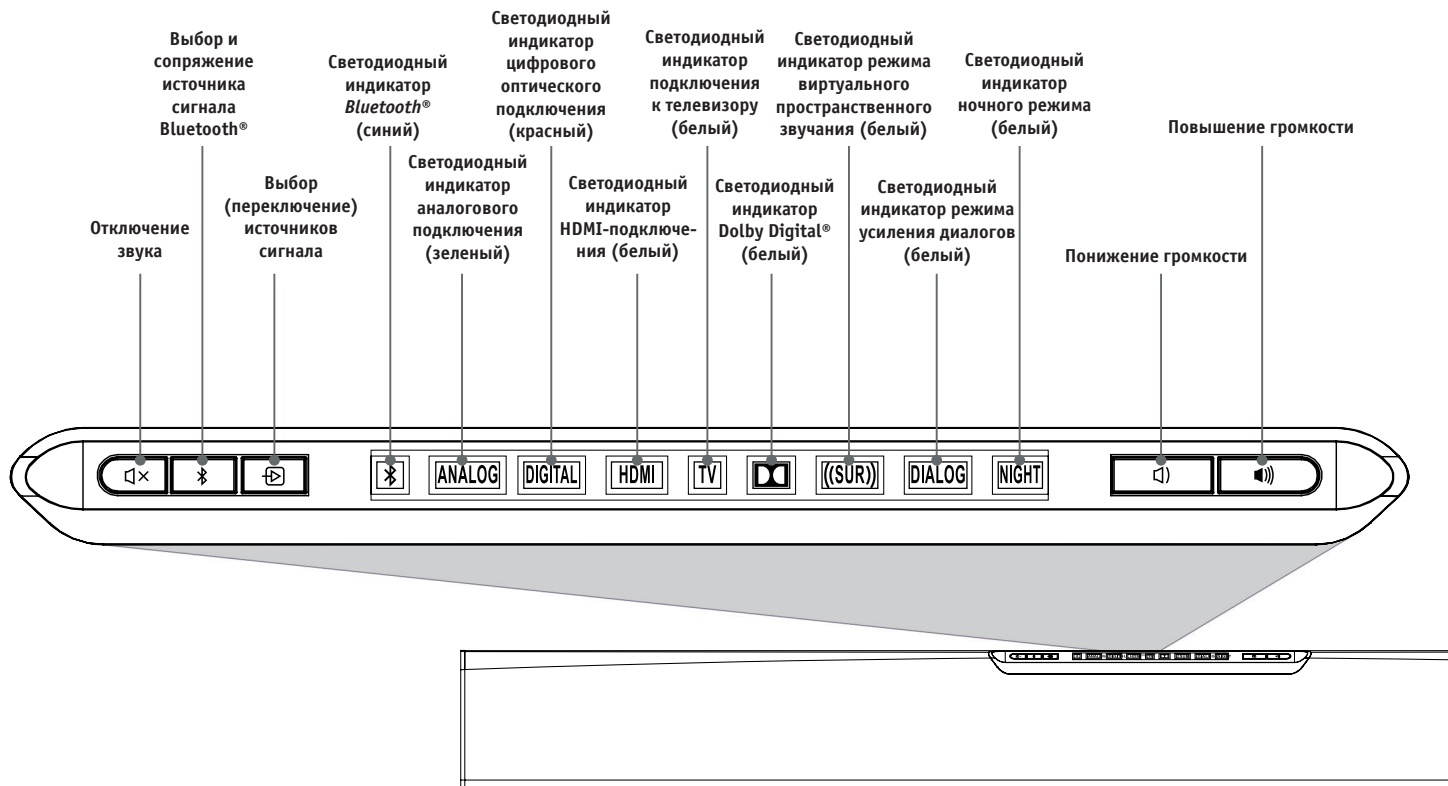

Отключение звука	Выбор и сопряжение источника сигнала Bluetooth®	Выбор (переключение) источников сигнала	Понижение громкости	Повышение громкости
------------------	---	---	---------------------	---------------------

Светодиодный индикатор <i>Bluetooth</i> ® (синий)	Светодиодный индикатор аналогового подключения (зеленый)	Светодиодный индикатор цифрового оптического подключения (красный)	Светодиодный индикатор HDMI-подключения (белый)
---	--	--	---

Светодиодный индикатор подключения к телевизору (белый)	Светодиодный индикатор Dolby Digital (белый)	Светодиодный индикатор режима виртуального пространственного звучания (белый)	Светодиодный индикатор режима усиления диалогов (белый)	Светодиодный индикатор ночного режима (белый)
---	--	---	---	---

РАЗМЕЩЕНИЕ САУНДБАРА

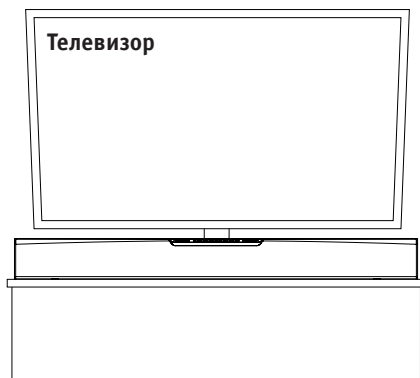
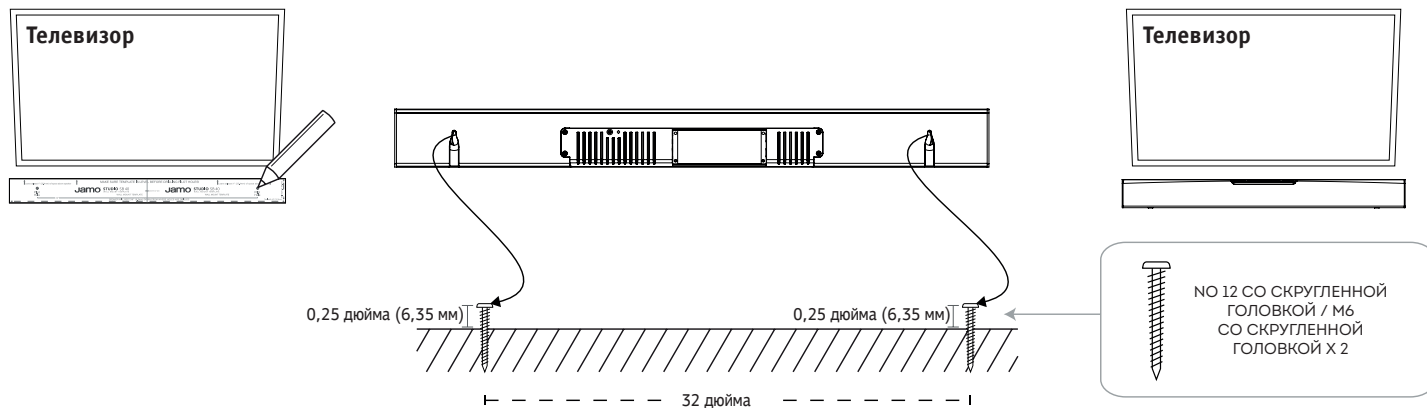

РАЗЪЕМЫ ДЛЯ ПОДКЛЮЧЕНИЯ - HDMI-ARC

Через обычный HDMI-вход аудиосигнал от телевизора на этот саундбар не передается. Саундбар JAMO 40 принимает аудиосигнал от телевизора только через разъем HDMI-ARC (при включенной функции CEC) либо оптический или аналоговый разъем.

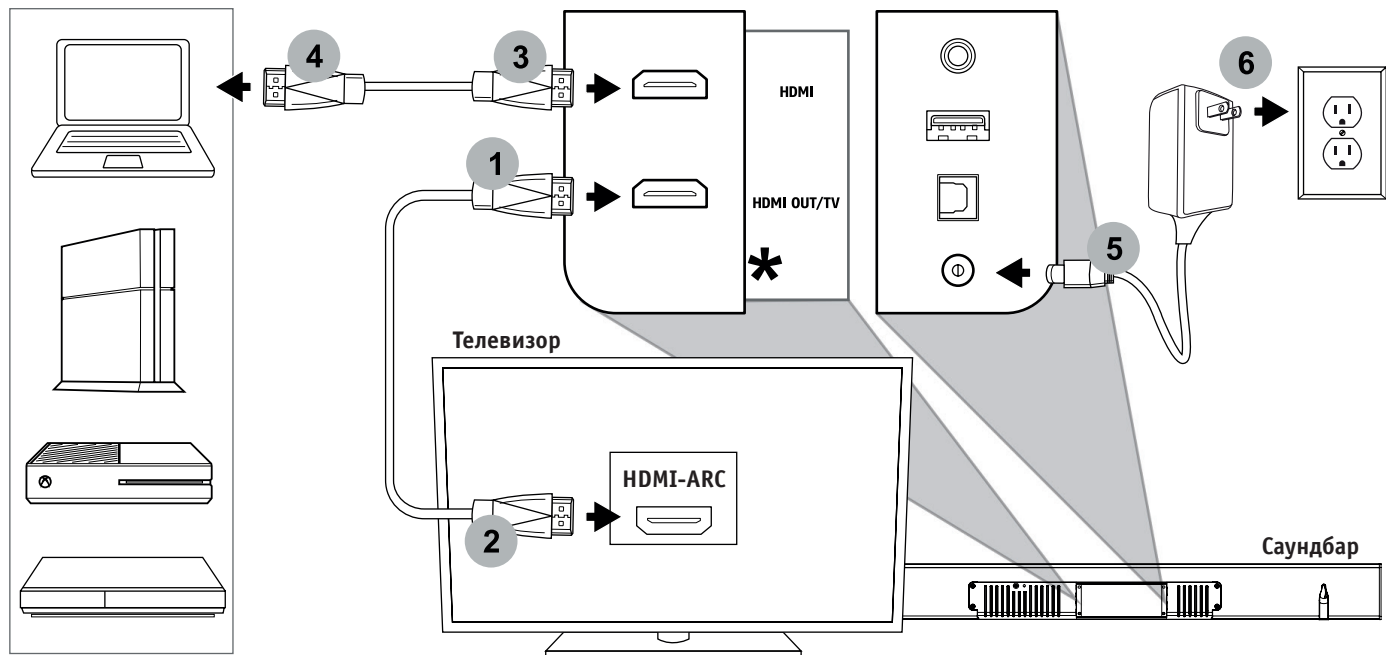

ВКЛЮЧЕНИЕ ФУНКЦИИ HDMI СЕС (ПО УМОЛЧАНИЮ ВЫКЛЮЧЕНА)



ОТКЛЮЧЕНИЕ АКУСТИЧЕСКИХ СИСТЕМ ТЕЛЕВИЗОРА

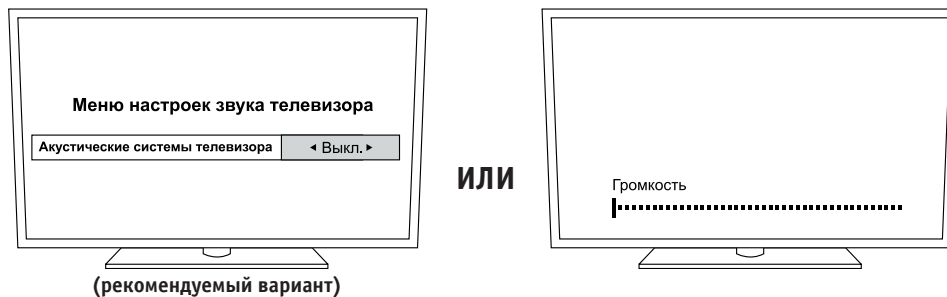

РАЗЪЕМЫ ДЛЯ ПОДКЛЮЧЕНИЯ - ЦИФРОВОЙ ОПТИЧЕСКИЙ

(ЕСЛИ ТЕЛЕВИЗОР НЕ ИМЕЕТ ОПТИЧЕСКОГО ВЫХОДА, СМ. СЛЕДУЮЩУЮ СТРАНИЦУ)

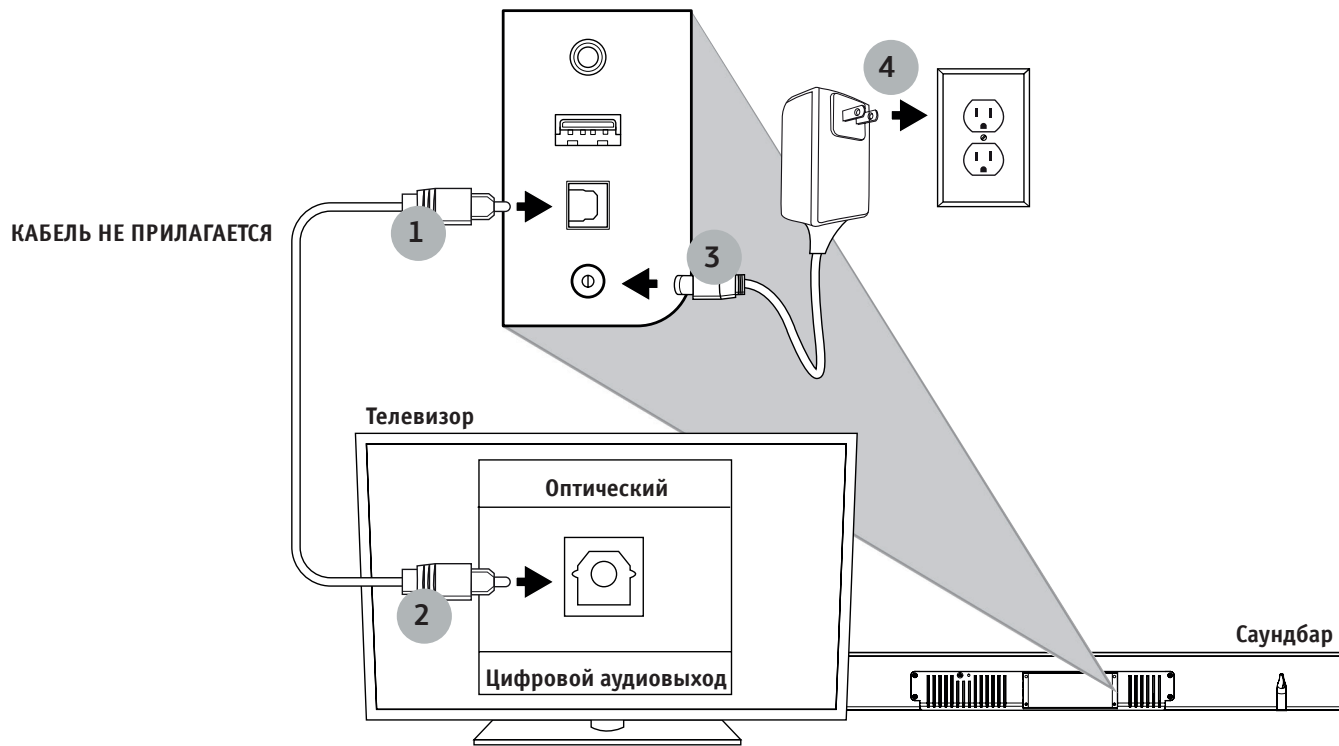

РАЗЪЕМЫ ДЛЯ ПОДКЛЮЧЕНИЯ - 3,5-ММ ДОПОЛНИТЕЛЬНЫЙ

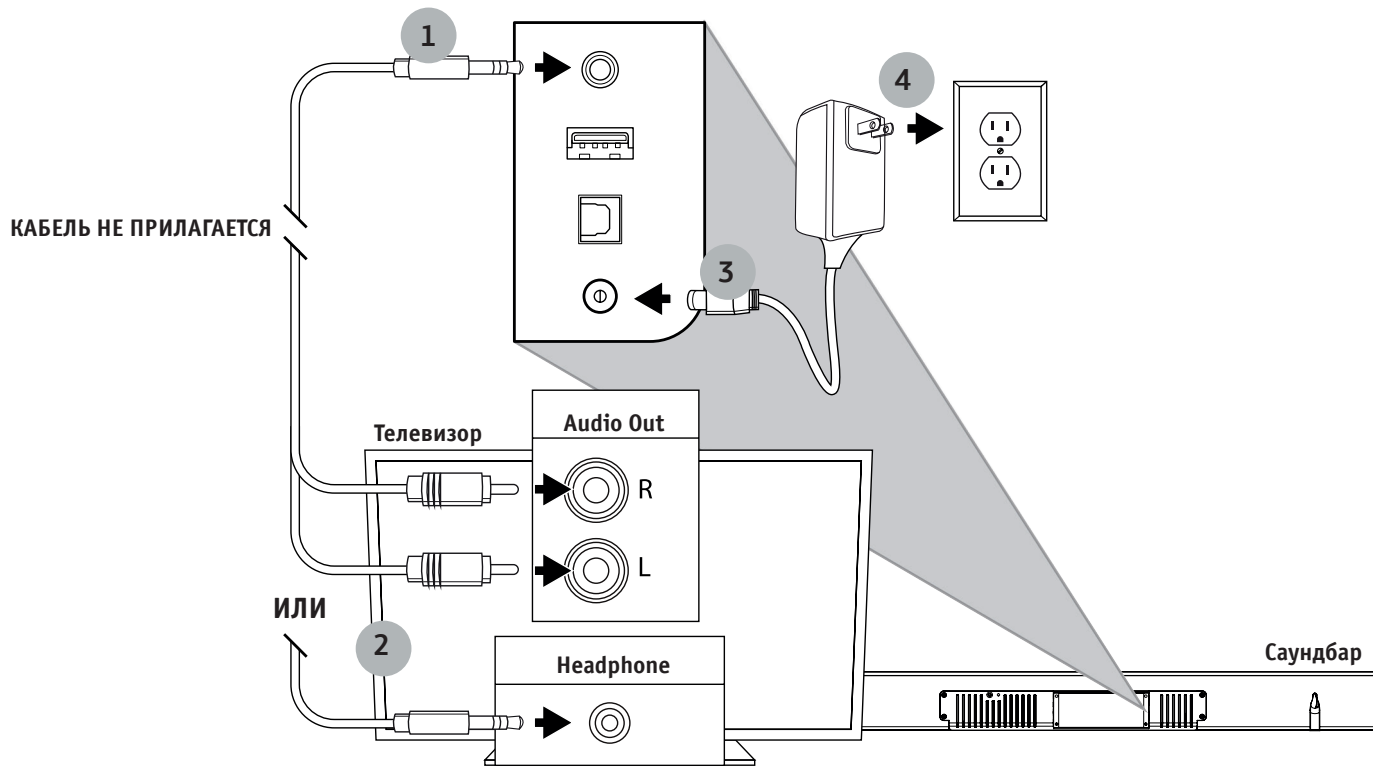

РАЗМЕЩЕНИЕ САБВУФЕРА

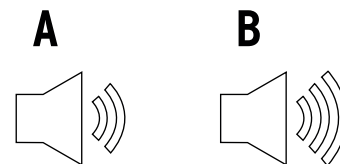
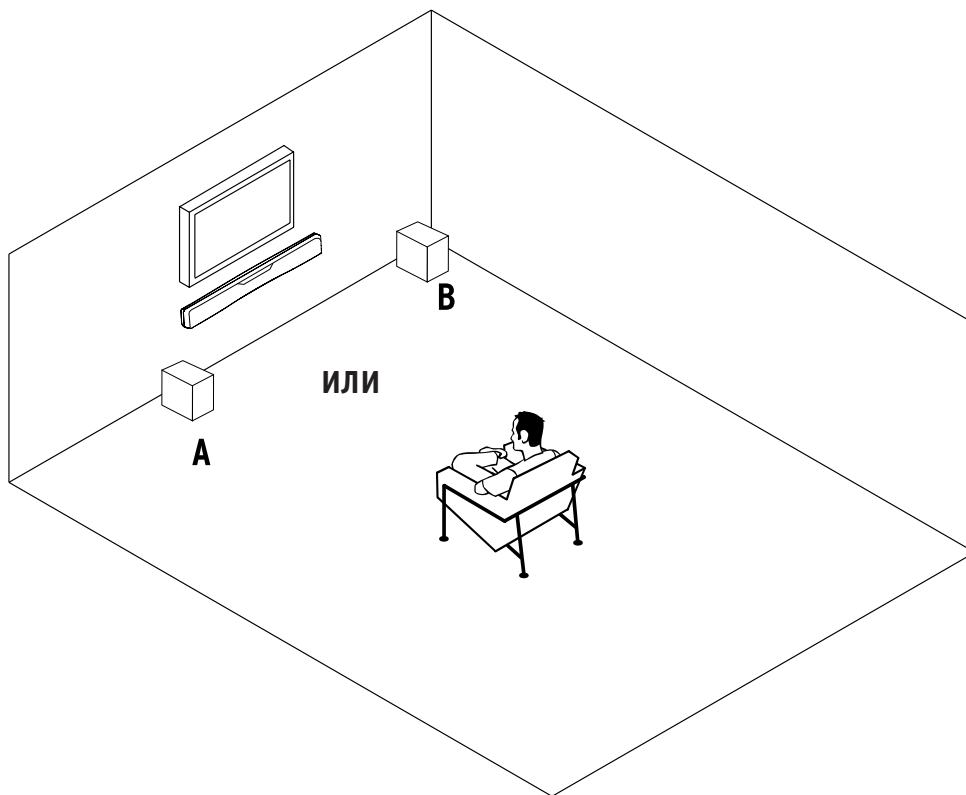

БЕСПРОВОДНОЕ СОЕДИНЕНИЕ С САБВУФЕРОМ

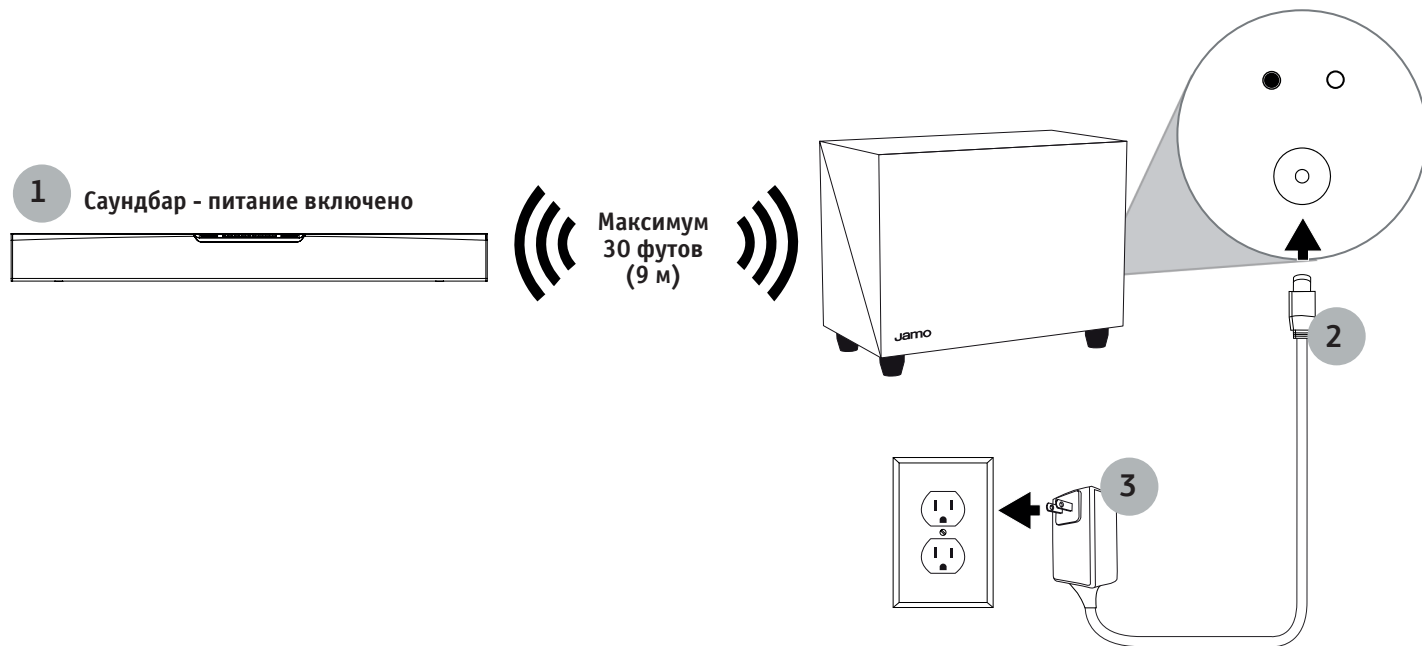

ВОССТАНОВЛЕНИЕ БЕСПРОВОДНОГО СОЕДИНЕНИЯ С САБВУФЕРОМ

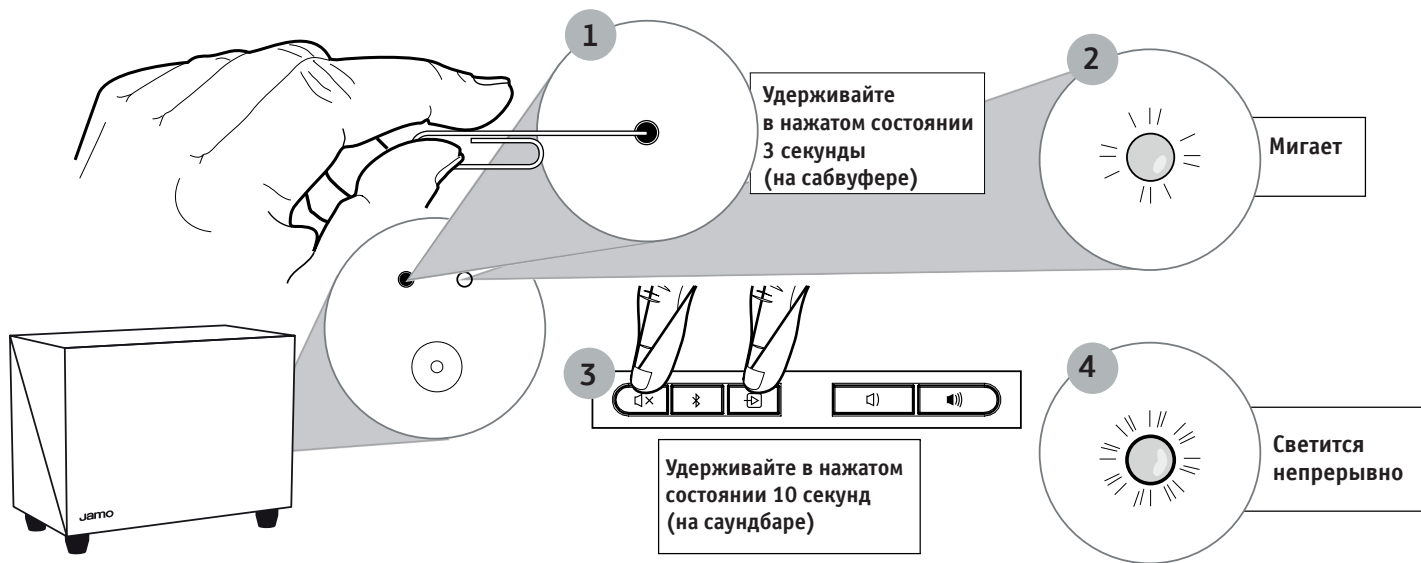

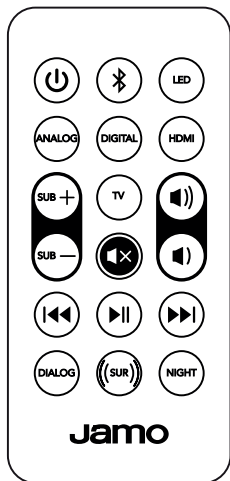

ПУЛЬТ ДИСТАНЦИОННОГО УПРАВЛЕНИЯ





 Выбор источника сигнала *Bluetooth*[®]

 Включение/выключение

 Включение/выключение светодиодных индикаторов на саундбаре

 Включение/выключение режима усиления диалогов

 Включение/выключение режима виртуального пространственного звучания



 Включение/выключение ночного режима



 Выбор аналогового источника сигнала





 Выбор цифрового оптического источника сигнала

 Выбор телевизора в качестве источника сигнала (HDMI-ARC)

 Выбор HDMI-источника сигнала

   Переход по трекам назад
Воспроизведение/пауза
Переход по трекам вперед

  Понижение громкости сабвуфера
Повышение громкости сабвуфера

  Повышение громкости системы
  Понижение громкости системы

 Отключение звука

Выбор источника сигнала <i>Bluetooth</i> [®]	Включение/выключение	Включение/выключение светодиодных индикаторов на саундбаре	Выбор аналогового источника сигнала	Выбор цифрового оптического источника сигнала	Выбор телевизора в качестве источника сигнала
---	----------------------	--	-------------------------------------	---	---

Включение/выключение режима усиления диалогов	Включение/выключение режима виртуального пространственного звучания	Включение/выключение ночного режима	Выбор HDMI-источника сигнала
---	---	-------------------------------------	------------------------------

Переход по трекам назад	Воспроизведение/пауза	Переход по трекам вперед	Понижение громкости сабвуфера	Повышение громкости сабвуфера	Повышение громкости системы	Отключение звука	Понижение громкости системы
-------------------------	-----------------------	--------------------------	-------------------------------	-------------------------------	-----------------------------	------------------	-----------------------------

РЕЖИМЫ ПРОСТРАНСТВЕННОГО ЗВУЧАНИЯ



DOLBY AUDIO™

- Работает только в случае приема сигнала формата Dolby® Digital
- Изготовлено по лицензии Dolby Laboratories. Названия Dolby, Dolby Audio и символ двойного «D» являются товарными знаками Dolby Laboratories.

((SUR))

РЕЖИМ ВИРТУАЛЬНОГО ПРОСТРАНСТВЕННОГО ЗВУЧАНИЯ

- Формируется цифровым сигнальным процессором
- собственной разработки Jamo
- Не зависит от предустановленного режима эквалайзера (Natural [Естественный], Voice [Голосовой] или Night [Ночной])
- Может быть включен независимо от того, является ли входной сигнал сигналом формата Dolby Digital или нет

DIALOG

РЕЖИМ УСИЛЕНИЯ ДИАЛОГОВ

- Оптимизирует эквалайзер для воспроизведения экранных диалогов
- Может быть включен независимо от того, является ли входной сигнал сигналом формата Dolby и активирован ли режим виртуального пространственного звучания
- За один раз может быть активирован только один профиль эквалайзера (Natural [Естественный], Dialog Enhanced [Усиление диалогов] или Night [Ночной])

NIGHT

НОЧНОЙ РЕЖИМ

- Уменьшает динамический диапазон
- При его активировании сабвуфер автоматически выключается
- Может быть включен независимо от того, является ли входной сигнал сигналом формата Dolby и активирован ли режим виртуального пространственного звучания
- За один раз может быть активирован только один профиль эквалайзера (Natural [Естественный], Voice Enhanced [Усиление голосов] или Night [Ночной])

БЕСПРОВОДНАЯ ТЕХНОЛОГИЯ *BLUETOOTH*®

СОПРЯЖЕНИЕ

1

Удерживайте
в нажатом состоянии
3 секунды

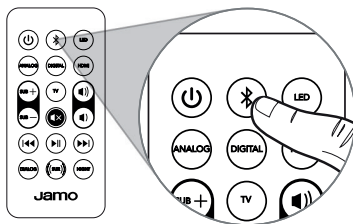

ИЛИ

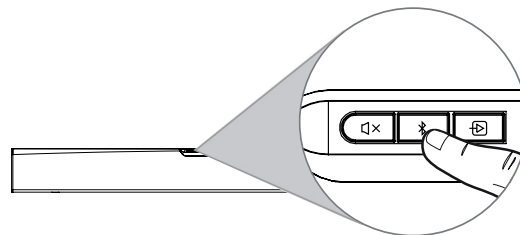

2

Мигает

Мигает

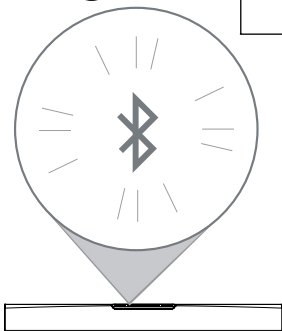

3

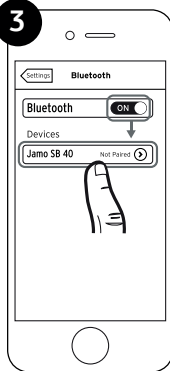

4

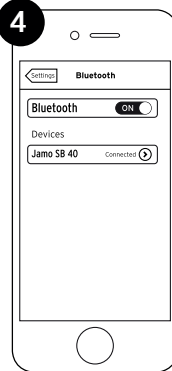

5

Светится непрерывно

Светится
непрерывно

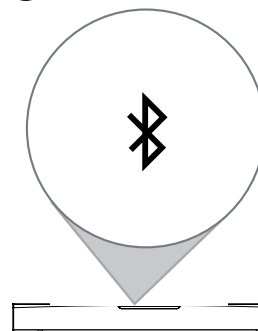

* Только в качестве примера. Ваше устройство и индикации на его дисплее могут отличаться от изображенных.

БЕСПРОВОДНАЯ ТЕХНОЛОГИЯ *BLUETOOTH*®

ПОВТОРНОЕ ПОДКЛЮЧЕНИЕ

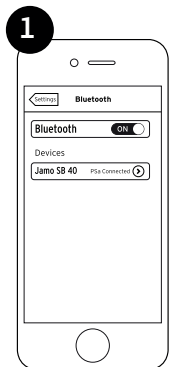

ИЛИ

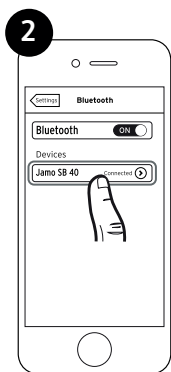

2 Нажмите один раз

Нажмите один раз



3 Светится непрерывно

Светится непрерывно

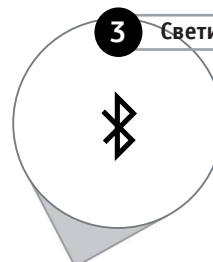

ИЛИ



ВКЛЮЧЕНИЕ/ВЫКЛЮЧЕНИЕ СВЕТОДИОДНЫХ ИНДИКАТОРОВ

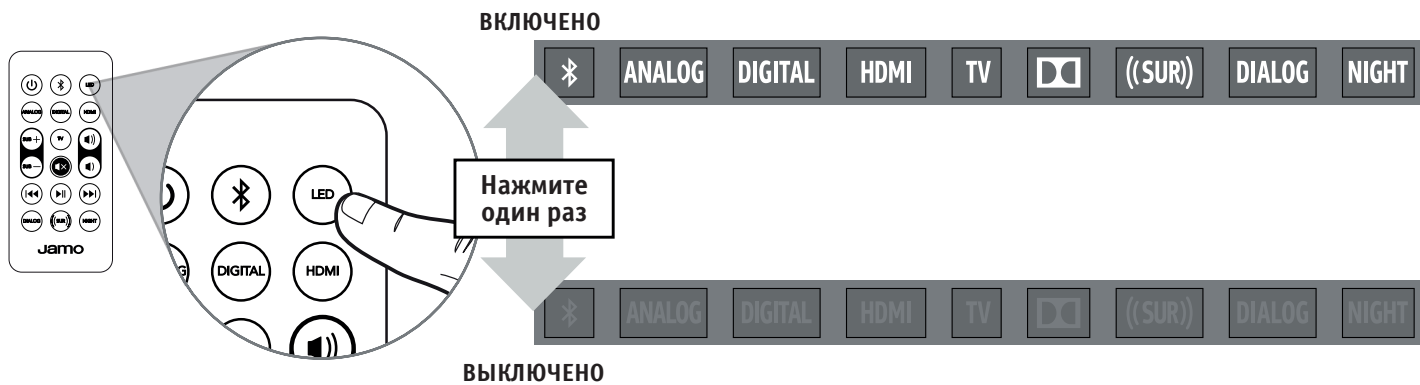

Нажмите один раз

**ВКЛЮЧЕНО/
ВЫКЛЮЧЕНО**

ПРИМЕЧАНИЕ: Светодиодные индикаторы выключаются после 5 секунд отсутствия выполнения пользователем операций управления.

КОДЫ ДИСТАНЦИОННОГО УПРАВЛЕНИЯ (для универсальных или проводных пультов ДУ)

RCA*	41609 или 43915
DIRECTV	31609
XFINITY**	30531 или 31023
BRIGHT HOUSE	288
AT&T (СЕРЕБРИСТЫЕ)	5156 или 5023
AT&T (ЧЕРНЫЕ)	5156

ШЕСТНАДЦАТЕРИЧНЫЕ КОДЫ - НАБОР 1	
ПОВЫШЕНИЕ ГРОМКОСТИ	0x 856A 9F60
ПОНИЖЕНИЕ ГРОМКОСТИ	0x 856A 9E61
ОТКЛЮЧЕНИЕ ЗВУКА	0x 856A 9966

ШЕСТНАДЦАТЕРИЧНЫЕ КОДЫ - НАБОР 3	
ПОВЫШЕНИЕ ГРОМКОСТИ	0x A55A 0AF5
ПОНИЖЕНИЕ ГРОМКОСТИ	0x A55A 0BF4
ОТКЛЮЧЕНИЕ ЗВУКА	0x A55A 12ED

ШЕСТНАДЦАТЕРИЧНЫЕ КОДЫ - НАБОР 4	
ПОВЫШЕНИЕ ГРОМКОСТИ	0x 859A 817E
ПОНИЖЕНИЕ ГРОМКОСТИ	0x 859A 827D
ОТКЛЮЧЕНИЕ ЗВУКА	0x 859A 8778

* ПУЛЬТ ДОЛЖЕН ИМЕТЬ КНОПКУ AUDIO/AUX ИЛИ AUDIO-SB

** КРАСНАЯ ЦЕНТРАЛЬНАЯ КНОПКА

ПРИМЕЧАНИЕ: НЕ ВСЕ УНИВЕРСАЛЬНЫЕ ПУЛЬТЫ СОВМЕСТИМЫ

ПРОГРАММИРОВАНИЕ ПУЛЬТА ДИСТАНЦИОННОГО УПРАВЛЕНИЯ ТЕЛЕВИЗОРА

Если вы хотите использовать пульт ДУ, прилагаемый к телевизору, для управления саундбаром, вы можете запрограммировать саундбар на прием команд от этого пульта.

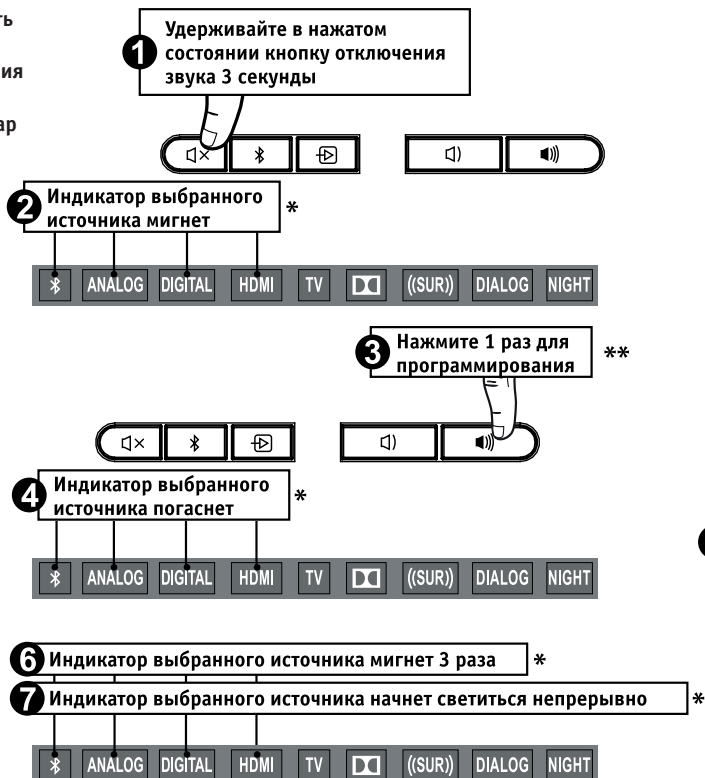

1 Удерживайте в нажатом состоянии кнопку отключения звука 3 секунды	2 Индикатор выбранного источника мигнет	3 Нажмите 1 раз для программирования	4 Индикатор выбранного источника погаснет
---	---	--	---

5 Нажмите кнопку повышения громкости 1 раз	6 Индикатор выбранного источника мигнет 3 раза	7 Индикатор выбранного источника начнет светиться непрерывно
--	--	--

* Работают светодиодные индикаторы только тех источников, которые активны на данный момент

** Для того чтобы запрограммировать кнопки понижения громкости и отключения звука, повторите вышеописанные этапы и замените в этапах 3 и 5 кнопку той, которую хотите запрограммировать.

ВОЗВРАТ К ЗАВОДСКИМ НАСТРОЙКАМ

Удерживайте
в нажатом состоянии
10 секунд

Удерживайте в нажатом
состоянии 10 секунд

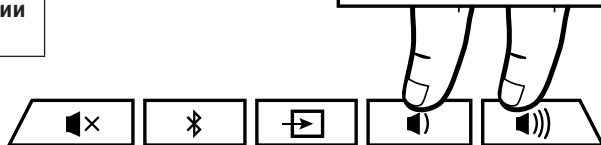

Удаляются данные, созданные при сопряжении по Bluetooth®, и запрограммированные пользователем инфракрасные команды дистанционного управления

ЧИСТКА И УХОД

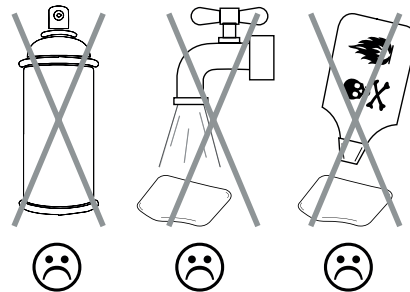
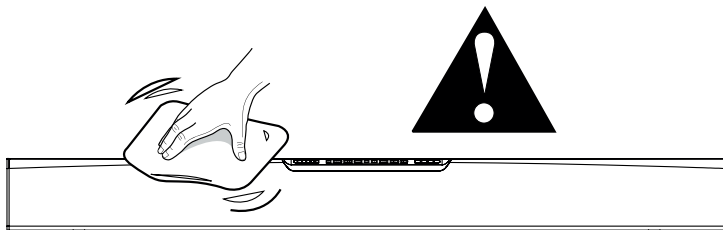

ПОИСК И УСТРАНЕНИЕ НЕИСПРАВНОСТЕЙ

Для получения информации о правилах поиска и устранения неисправностей посетите сайт jamo.com/studioSB40

Jamo®

3502 WOODVIEW TRACE, INDIANAPOLIS, IN, USA

JAMO.COM

©2016 KLIPSCH GROUP, INC. JAMO — ТОВАРНЫЙ ЗНАК, ПРИНАДЛЕЖАЩИЙ KLIPSCH GROUP, INC. И ЗАРЕГИСТРИРОВАННЫЙ В США И ДРУГИХ СТРАНАХ.



V04 - 170705