

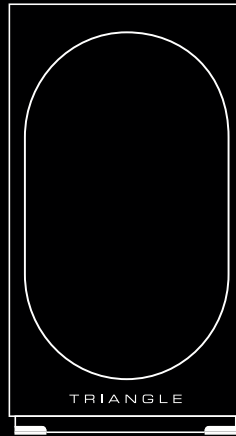

TRIANGLE  
MANUFACTURE ELECTROACOUSTIQUE

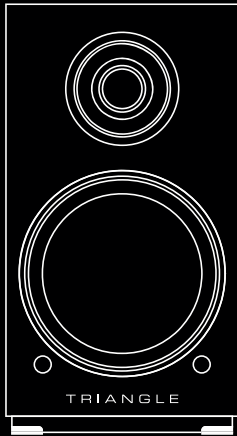

Mode d'emploi & Garantie  
Owner's manual & Warranty

---

TRIANGLE DISTRIBUTION FRANCE  
301 Avenue Flandres Dunkerque  
02200 Villeneuve-Saint-Germain FRANCE

# SOMMAIRE / SUMMARY

---

<b>MODE D'EMPLOI - FRANÇAIS</b>	<b>5</b>
• Déballage et contenus	6
• Précautions d'installation et mise en place	7
• Branchements des enceintes	8
• Descriptif de l'enceinte	9
• Descriptif de la télécommande	11
• Désactiver le témoin lumineux	11
• Guide d'installation réseau	12
• Mise en route	13
• Installation Wi-Fi	13
• Présentation de l'application mobile	14
• Connexion des sources	20
• En cas de panne	25
• Foire aux Questions	26
• Spécifications techniques	27
• Instructions de sécurité	52
• Garantie	54
<b>USER MANUAL - ENGLISH</b>	<b>29</b>
• Unpacking and contents	30
• Installation precautions and set up	31
• Connecting the speakers	32
• Speaker description	32
• Remote control description	35
• Deactivate front LED	35
• Network setup guide	36
• Getting started	37
• Wi-Fi configuration	37
• App overview	38
• Connecting sources	44
• Troubleshooting	49
• Frequently Asked Questions	50
• Technical informations	51
• Safety instructions	53
• Warranty	54

# MODE D'EMPLOI

---

# FRANÇAIS

## DÉBALLAGE

Ouvrir le carton puis sortir les enceintes.

Lors du déballage, si vous remarquez un défaut sur un élément, contactez votre revendeur. Vos enceintes sont des objets précieux, il est recommandé de les manipuler avec précaution. Avant de jeter les emballages, vérifiez qu'il ne reste rien à l'intérieur.

## CONTENU DU PACK

- 1 x enceinte active AIO TWIN\* (A)
- 1 x enceinte passive AIO TWIN\* (B)
- 2 x grilles de protection aimantées\*
- 1 x câble d'alimentation secteur
- 1 x câble HP de 3m pour la liaison des enceintes
- 1 x télécommande avec pile (réf: CR2032)
- 1 x mode d'emploi

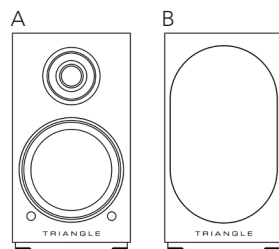
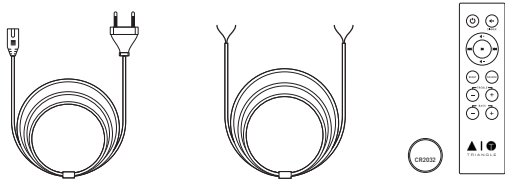

\* Pour un usage optimal et une parfaite reproduction du son, il est recommandé de retirer les grilles aimantées lors de l'écoute.

## PRÉCAUTIONS D'INSTALLATION

### Avant l'installation

Avant de procéder à tout branchement sur vos enceintes AIO TWIN, vérifier la stabilité des supports. Veillez toujours à mettre l'interrupteur de l'enceinte active sur OFF avant de retirer ou de brancher des câbles de connexion. Ne pas brancher le cordon d'alimentation avant d'avoir terminé toutes les connexions.

### Déplacement de l'appareil

Toujours débrancher le cordon d'alimentation et déconnecter les câbles de connexion entre tous les autres composants audio lors du déplacement de l'appareil. Ceci afin d'éviter un court-circuit ou l'endommagement des prises et des câbles de connexion.

### Emplacements à éviter

Évitez de placer vos enceintes à proximité de lieux humides ou exposés à un ensoleillement excessif. Il est préférable de les placer dans un endroit tempéré.

### Recyclage

Protection de l'environnement : vos produits contiennent de nombreux matériaux valorisables ou recyclables. **Utilisez pour ces produits des points de collecte appropriés.**



## BRANCHEMENT DES ENCEINTES

Les enceintes doivent être connectées l'une à l'autre grâce au câble HP fourni. (Câble noir portant la mention «High performance OFC cable»).

Veillez à respecter la polarité des enceintes : Les bornes rouges et noires de l'enceinte passive et active doivent être connectées respectivement entre elles. Pour faciliter la mise en place, le câble de liaison comporte une inscription «TRIANGLE High performance OFC cable» dédiée à la borne rouge (+).

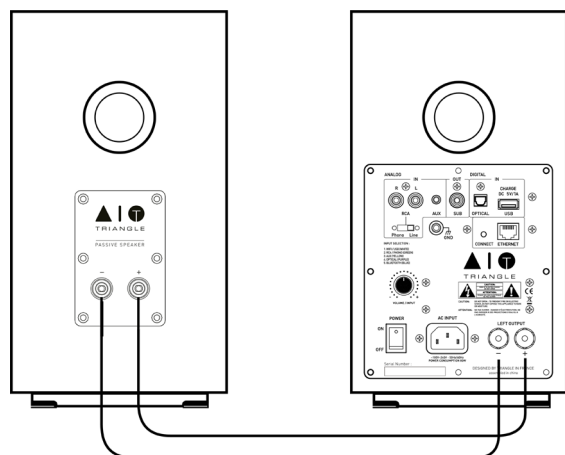

## Mise sous tension

Après avoir vérifié que l'amplificateur sur l'enceinte active est bien sur la position «OFF», branchez le câble d'alimentation sur la prise dédiée puis sur une prise secteur. Allumez ensuite l'enceinte active, vos enceintes sont prêtes à être écoutées.

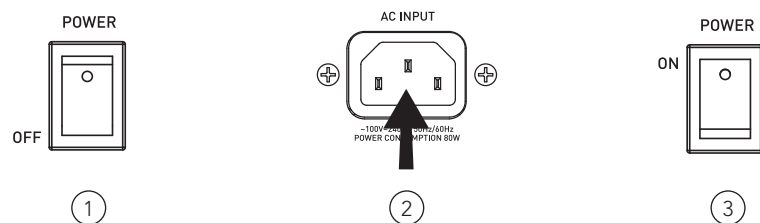

## DESCRIPTIF ENCEINTE (FACE AVANT)

1. Enceinte active
2. Enceinte passive
3. Récepteur infra-rouge
4. Indication sources :

Wi-Fi / USB : LED Blanche  
 RCA / Phono : LED Verte  
 Auxiliaire : LED Jaune  
 Optique : LED Violette  
 Bluetooth : LED Bleue  
 Veille : LED Rouge

5. Grille de protection aimantée\*

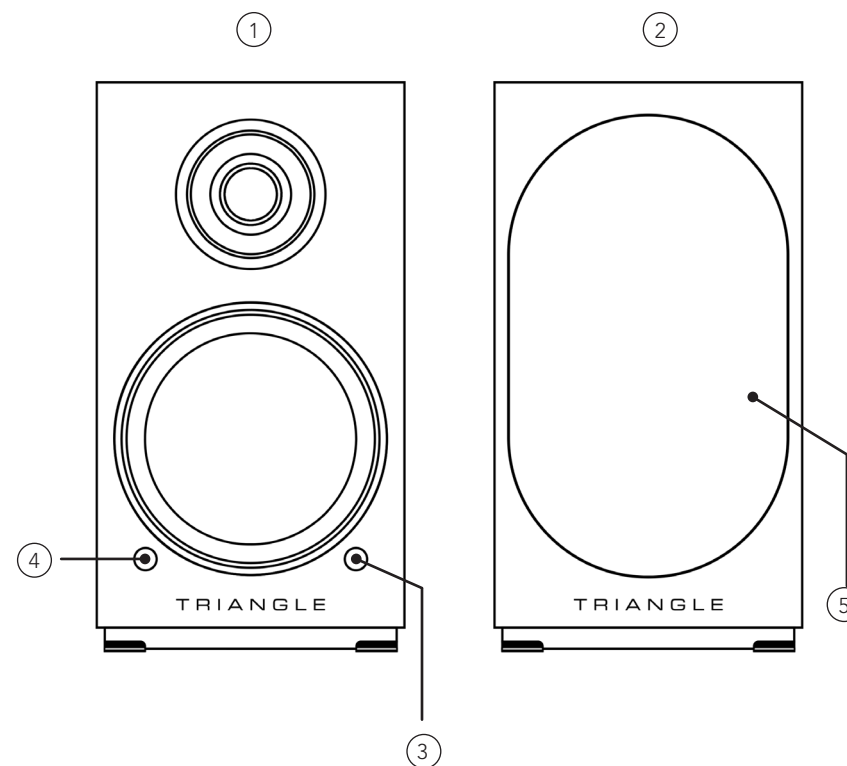

\* Pour un usage optimal et une parfaite reproduction de son, il est recommandé de retirer les grilles magnétiques lors de l'écoute.

## DESCRIPTIF ENCEINTE (FACE ARRIÈRE)

1. Entrée RCA (line/phono (MM))
2. Entrée auxiliaire (Mini-Jack 3.5mm)
3. Sortie subwoofer
4. Entrée optique TOSLINK
5. Entrée USB / Recharge
6. Sélecteur RCA (line/phono (MM))
7. -> Réglage du volume  
->Sélection de la source par pression
8. Interrupteur Marche/Arrêt
9. Prise secteur
10. Bornier de connexion de l'enceinte passive
11. Prise RJ45 pour câble Ethernet
12. Appairage Wi-Fi
13. Connecteur de masse entrée phono

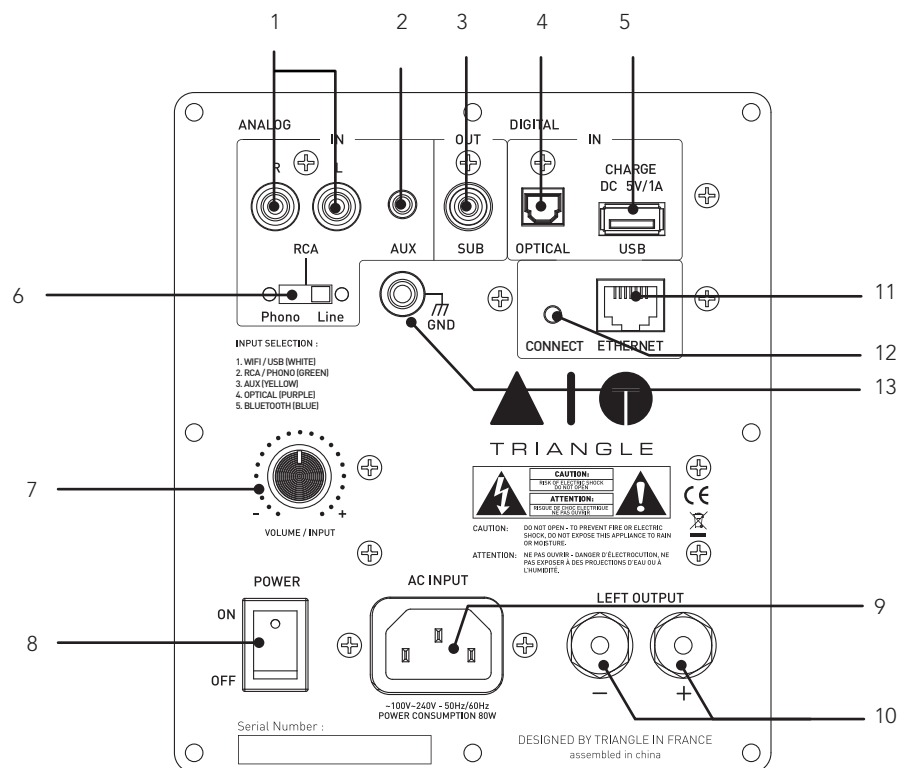

## DESCRIPTIF TÉLÉCOMMANDE

1. Mise en veille / Marche
2. Augmenter le volume
3. Diminuer le volume
4. Mettre en lecture / pause
5. Piste précédente
6. Piste suivante
7. Réinitialiser le réglage des basses et des aigus
8. Mode sourdine
9. Sélection de la source
10. Diminuer les aigus
11. Augmenter les aigus
12. Diminuer les basses
13. Augmenter les basses

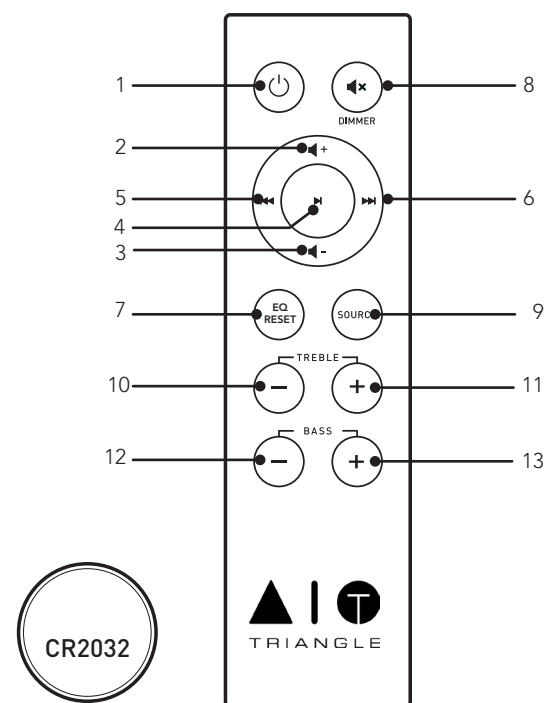

Lors de l'utilisation de la télécommande, diriger cette dernière vers le récepteur situé en façade de l'enceinte active. La LED en façade clignote sous l'action de la télécommande.

## DÉSACTIVER LE TÉMOIN LUMINEUX

Pour désactiver le témoin lumineux, faite un appui long de 6 secondes sur le bouton « Sourdine » et relâcher ce bouton. Le témoin lumineux clignotera uniquement lors de l'utilisation de la télécommande

## GUIDE D'INSTALLATION RÉSEAU

Téléchargez l'application **TRIANGLE AIO** sur votre magasin d'application (App Store pour iOS ou Google Play pour Android). Vous devez autoriser l'application à lire le contenu musical de votre appareil mobile.

Vous devez disposer d'une box connectée à internet en haut-débit afin de profiter au mieux des services de streaming.

Les enceintes AIO TWIN peuvent être branchées à votre réseau internet au choix :

- par un câble Ethernet (non fourni) entre la box de votre fournisseur internet et l'enceinte active AIO TWIN, dans ce cas, allez directement p.14.
- par une liaison sans fil Wi-Fi entre la box de votre fournisseur et l'enceinte active AIO TWIN.

Pensez à bien vérifier la qualité de réception de votre réseau Wi-Fi pour le placement de votre produit, une mauvaise réception peut nuire à la fluidité et la qualité d'écoute (voir p.21 « Information sur l'appareil »). Votre appareil mobile doit être connecté au même réseau Wi-Fi que celui de votre système AIO.

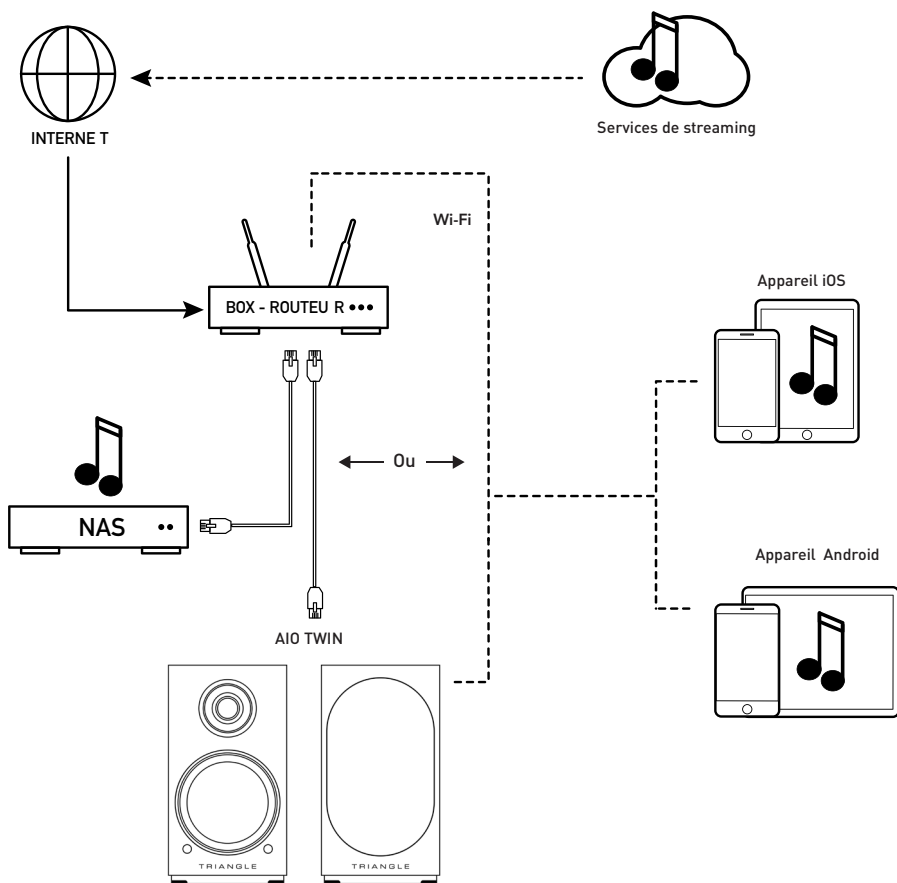

## MISE EN ROUTE

Branchez le câble d'alimentation de vos AIO TWIN à la prise de courant. Appuyez sur le bouton Power.

- Une fois le produit initialisé, la LED blanche s'illumine et 3 notes de musique retentissent.

**NE FAITES AUCUNE ACTION AVANT CETTE ÉTAPE.**

## INSTALLATION Wi-Fi

- Appuyez sur le bouton Connect de votre enceinte active AIO TWIN sur la face arrière de l'enceinte active.
- Lancez l'application puis suivez les instructions suivantes :

### Pour les produits iOS

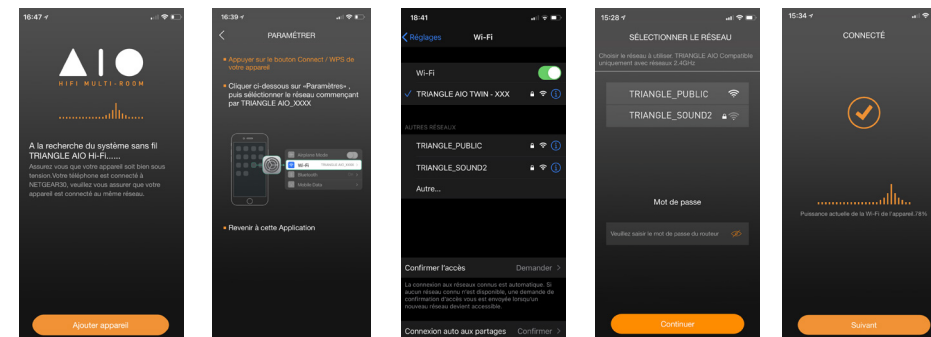

1. Appuyez sur «Ajouter appareil».

2. La fenêtre suivante s'affiche. Allez ensuite dans la fenêtre de paramétrage Wi-Fi de votre appareil

3. Sélectionnez le réseau Wi-Fi : «**TRIANGLE AIO TWIN-xxx**» revenez sur l'application TRIANGLE AIO

4. Sélectionnez votre réseau Wi-Fi et indiquez le mot de passe associé.

5. Vos AIO TWIN sont prêtes à fonctionner.

### Pour les produits Android

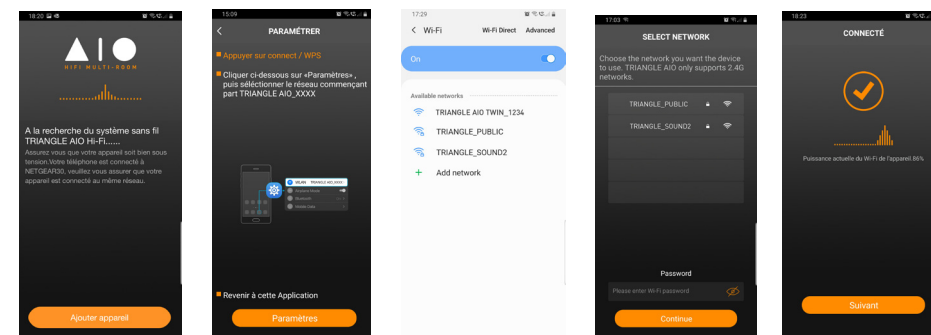

1. Appuyez sur «Ajouter appareil».

2. La fenêtre suivante s'affiche.  
Cliquez sur paramètres

3. Sélectionnez le réseau Wi-Fi : «**TRIANGLE AIO TWIN-xxx**» revenez sur l'application TRIANGLE AIO

4. Sélectionnez votre réseau Wi-Fi et indiquez le mot de passe associé.

4. Vos AIO TWIN sont prêtes à fonctionner.

## PRÉSENTATION DE L'APPLICATION

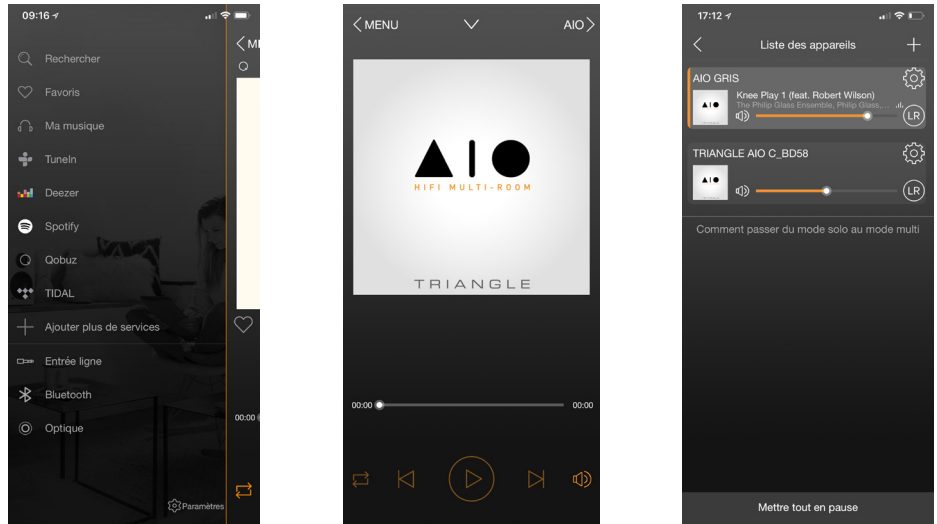

Les sources

Ecran de lecture en cours

Les appareils AIO  
présents sur votre réseau

La navigation se passe en 3 volets. Il vous suffit de balayer l'écran de gauche à droite pour les faire apparaître.

## 1. Ecran de lecture en cours

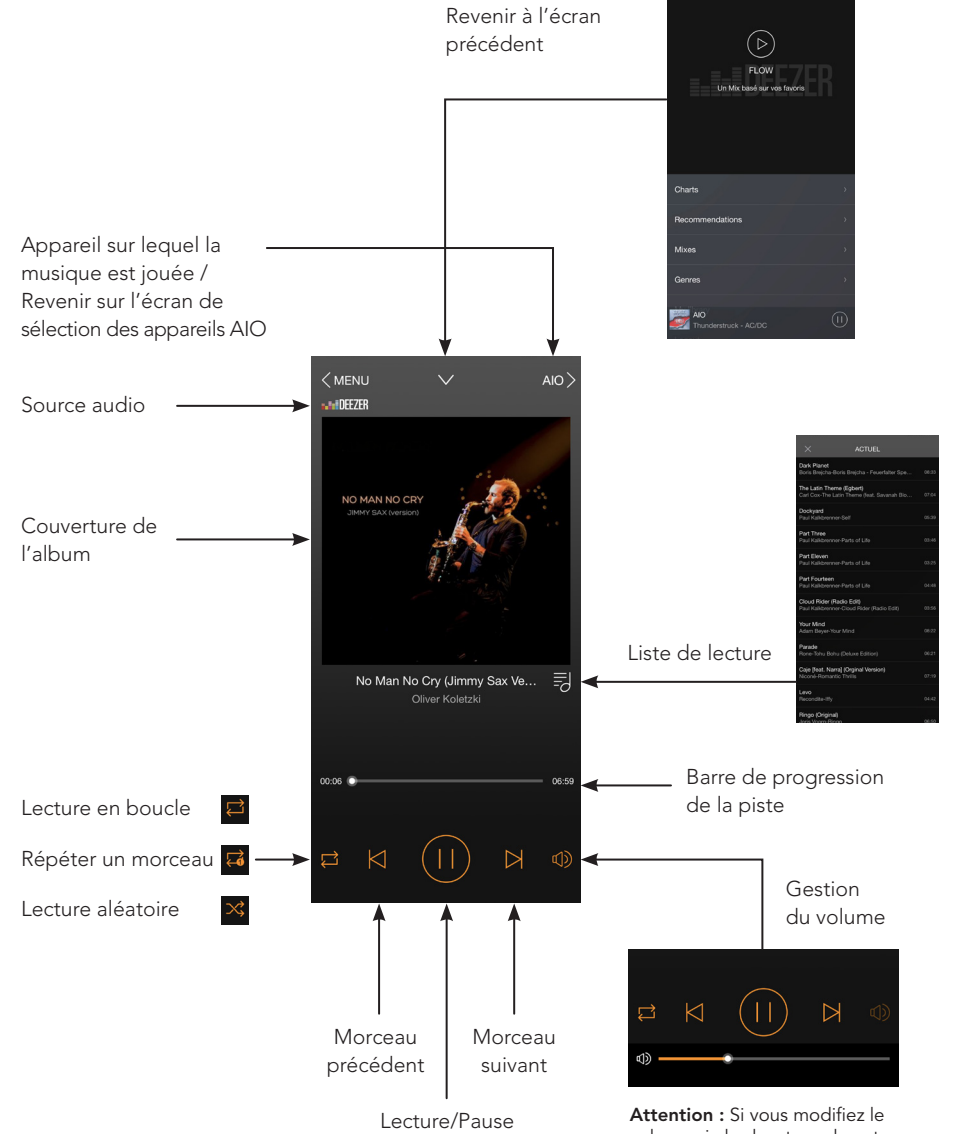

**Attention :** Si vous modifiez le volume via les boutons de votre appareil mobile, il peut y avoir une latence et des paliers importants. Pour un réglage plus fin, utilisez l'écran de l'application ou la télécommande



## 2. Les appareils AIO présents sur votre réseau

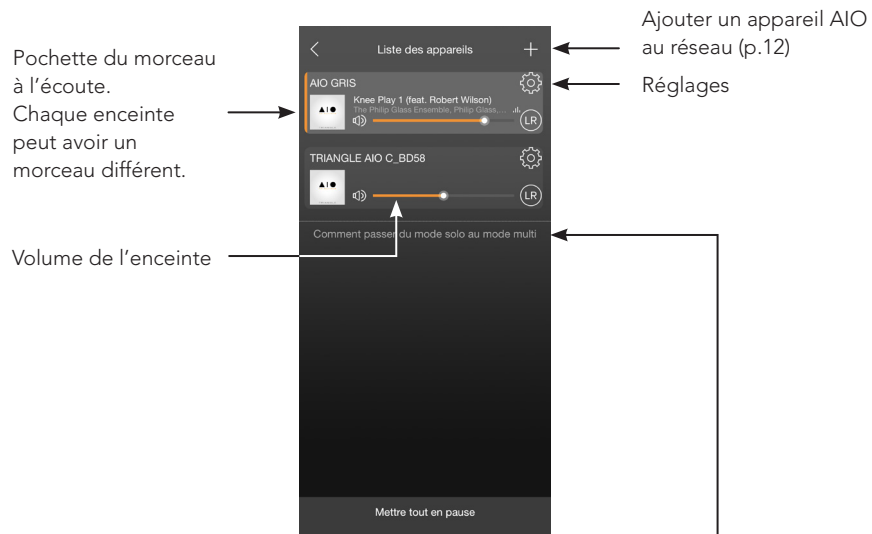

### Groupement AIO

Le « Party Mode » permet de grouper plusieurs produits AIO pour diffuser les mêmes morceaux de manière synchronisée .

-> jusqu'à 5 appareils synchronisés en Wi-Fi et 10 en Ethernet.



## 3. Réglages

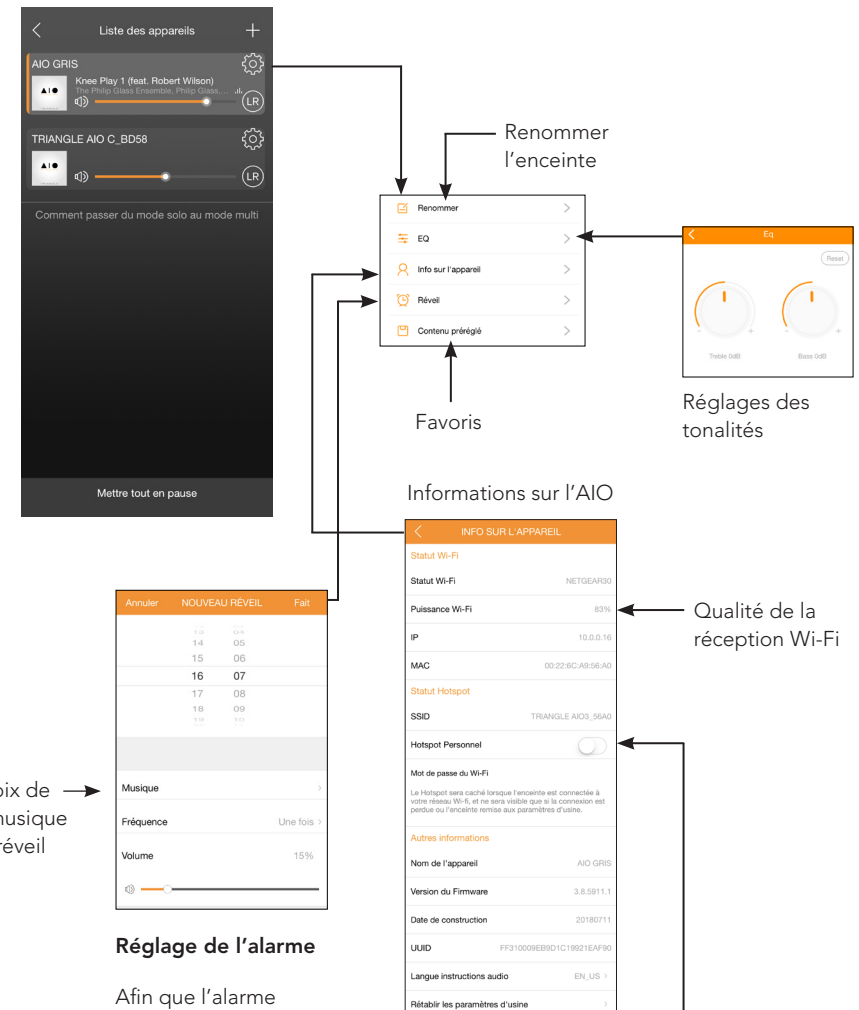

Choix de la musique du réveil

### Réglage de l'alarme

Afin que l'alarme fonctionne, veuillez à laisser votre appareil allumé.

Votre AIO TWIN possède la fonction « Hot spot », il peut donc gérer son propre réseau Wi-Fi. Vous devez être connecté à votre réseau internet avec un câble Ethernet. Il vous suffit d'activer cette fonction dans l'application sur ce bouton et de définir un mot de passe de connexion.

## 4. Les sources

**Favoris :** pour accéder rapidement à un morceau favori contenu dans votre appareil mobile.

**Tune In** vous permet d'accéder à toutes les radios numériques.

**Deezer - Qobuz - Tidal**  
Vous avez besoin d'un abonnement pour accéder au service.

**Spotify :** voir page suivante.

Ajouter ou supprimer des services du menu

Sélection de la source

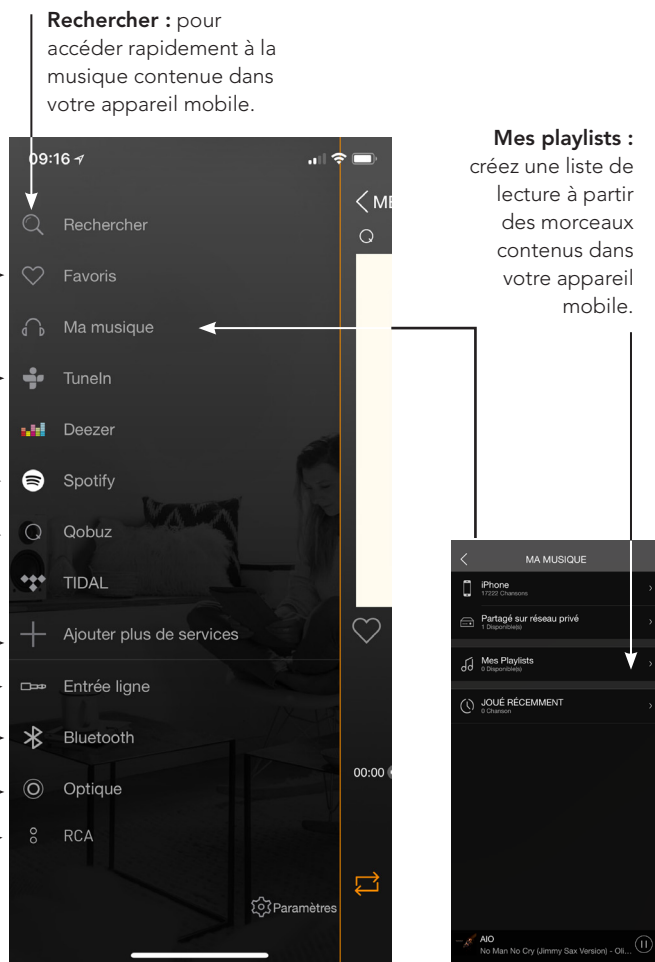

**Ma musique :** AIO vous permet de lire la musique téléchargée dans votre smartphone ou d'accéder à la musique stockée dans un NAS de votre réseau ou sur votre clé USB connectée sur l'enceinte active.

Vous devez autoriser l'application à lire le contenu musical de votre appareil mobile lors de la configuration de l'application (voir Paramètres de l'app TRIANGLE AIO dans le menu général de votre appareil mobile en fonction de votre système iOS ou Android).

Certains titres peuvent être protégés par des DRM qui bloqueront la lecture.

## Spotify :

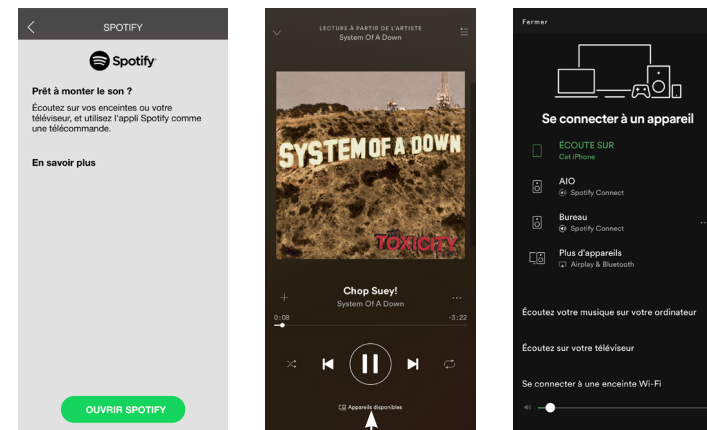

Choisir votre enceinte

### Écoutez votre musique avec Spotify Connect :

1. Connectez votre appareil TRIANGLE AIO à votre réseau internet.
2. Ouvrez l'application Spotify sur votre téléphone, votre tablette ou votre ordinateur en utilisant le même réseau internet que votre AIO.
3. Écoutez une chanson et sélectionnez le périphérique AIO de votre choix.

Le logiciel Spotify est soumis à une licence tierce disponible ici : [www.spotify.com/connect/third-party-licences](http://www.spotify.com/connect/third-party-licences)

### Écoutez de la musique en haute définition :

Pour écouter de la musique en haute définition, vous devez disposer d'un abonnement auprès d'un fournisseur et configurer l'application dédiée.

Exemple sur l'application Qobuz >>

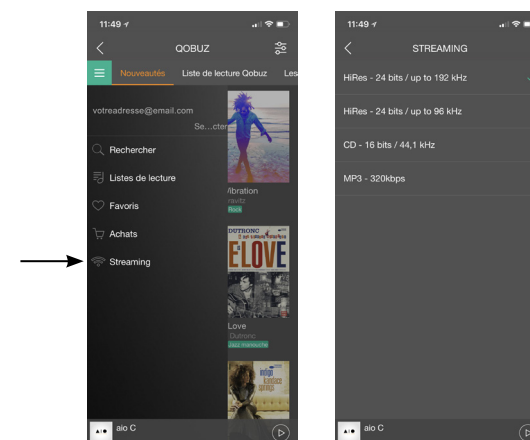

## CONNEXION PAR BLUETOOTH

Grâce au procédé Bluetooth de dernière génération 5.0 aptX profitez de la musique avec une qualité sonore proche du CD. La portée est environ de 10 mètres, selon l'environnement et les obstacles rencontrés.

Les enceintes AIO TWIN permettent d'écouter de la musique depuis toute source disposant du Bluetooth : smartphone, tablette, ordinateur...

Pour cela :

- Mettez vos enceintes AIO TWIN en fonctionnement, l'interrupteur arrière sur ON, ou utilisez la télécommande si votre produit était en veille.
- Bien attendre la fin de la séquence de démarrage indiqué par les 3 notes de musique et la LED blanche fixe, avant toute action.
- Sélectionnez l'entrée «Bluetooth» à l'aide du bouton «INPUT» à l'arrière de l'enceinte ou depuis la télécommande ou de l'application TRIANGLE AIO. La **LED bleu** indique que la AIO est bien sur la position «Bluetooth».
- La LED bleue clignote, le système est alors en mode d'appairage avec votre source compatible Bluetooth (smartphone, tablette...).
- Effectuez une recherche sur votre source Bluetooth (consulter le mode d'emploi si nécessaire), les enceintes apparaissent sous le nom « TRIANGLE AIO TWIN », connectez-vous alors à ces dernières. Vos enceintes sont à présent reliées à votre source Bluetooth. La connexion se fera automatiquement lors de la prochaine mise en route de vos enceintes, si la source Bluetooth est sélectionnée et si le Bluetooth de votre appareil est activé.
- Si vous souhaitez connecter une autre source Bluetooth alors que la précédente est toujours connectée, éteignez le Bluetooth de votre première source Bluetooth. La LED clignotera de nouveau pour indiquer la disponibilité du Bluetooth.
- Grâce à la télécommande de votre AIO TWIN, vous pouvez changer de pistes, les mettre en lecture ou pause sans passer par votre source bluetooth.
- Le volume de votre AIO TWIN est indépendant du volume de votre source Bluetooth.



## CONNEXION PAR CÂBLES

### Connexion par câble RCA

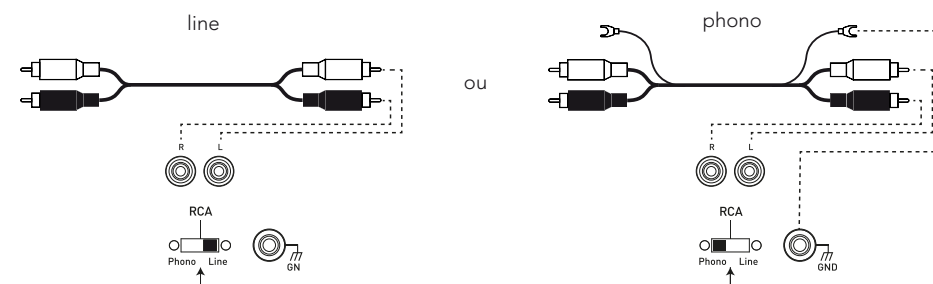

L'entrée RCA permet de connecter vos enceintes à votre télévision, platine CD, vinyle ou tout autre périphérique avec sortie analogique.

Pour cela :

- Reliez les connecteurs rouges et blancs à l'arrière de l'enceinte active en respectant les couleurs et faites de même sur votre source.
- Assurez vous que le sélecteur PHONO/LINE est bien en position «LINE».
- Mettez vos enceintes AIO TWIN en fonctionnement, l'interrupteur arrière sur ON, ou utilisez la télécommande si votre produit était en veille.
- Bien attendre la fin de la séquence de démarrage indiquée par les 3 notes de musique et la LED blanche fixe, avant toute action.
- Sélectionnez l'entrée «RCA» à l'aide de la télécommande ou du bouton «INPUT» (bouton de volume) à l'arrière de l'enceinte active (l'ordre de sélection des sources est indiqué au dessus du bouton «INPUT») ou directement via l'application mobile. La **LED verte** indique que votre AIO TWIN est bien sur l'entrée «RCA». Votre système est alors prêt à fonctionner.

### Connexion d'une platine vinyle

Dans le cas du branchement d'une platine vinyle (sans pré-amplificateur phono intégré), positionnez le sélecteur «PHONO/LINE» vers PHONO pour activer le pré-amplificateur MM phono intégré à votre enceinte AIO TWIN. Connectez le câble de masse sur la borne dévissable prévue à cet effet à l'arrière de votre enceinte active ainsi que sur votre platine.

## Connexion par câble Mini-Jack 3.5mm



Un câble Jack 3.5mm (fourni) permet de connecter vos enceintes à de nombreux périphériques : smartphone, lecteur audio, tablette, ordinateur, télévision...

Pour cela :

- Reliez le connecteur Jack à la borne « ANALOG IN / AUX » puis l'autre extrémité à votre périphérique.
- Mettez vos enceintes AIO TWIN en fonctionnement, l'interrupteur arrière sur ON, ou utilisez la télécommande si votre produit était en veille.
- Bien attendre la fin de la séquence de démarrage indiquée par les 3 notes de musique et la LED blanche fixe, avant toute action.
- Sélectionnez l'entrée « AUX » à l'aide de la télécommande ou du bouton «INPUT» (bouton de volume) à l'arrière de l'enceinte active (l'ordre de sélection des sources est indiqué au dessus du bouton «INPUT») ou directement via l'application mobile. La **LED Jaune** indique que votre AIO TWIN est bien sur l'entrée «AUX». Votre système est alors prêt à fonctionner.

## Connexion par câble optique



L'entrée optique permet de connecter vos enceintes à tous les périphériques audio disposant d'une sortie optique : lecteur audio, lecteur DVD, télévision...

Pour cela :

- Reliez votre câble optique à l'arrière de l'enceinte active à l'emplacement « DIGITAL IN / OPTICAL », puis à votre périphérique.
- Mettez vos enceintes AIO TWIN en fonctionnement, l'interrupteur arrière sur ON, ou utilisez la télécommande si votre produit était en veille.
- Bien attendre la fin de la séquence de démarrage indiquée par les 3 notes de musique et la LED blanche fixe, avant toute action.
- Sélectionnez l'entrée «OPTICAL» à l'aide de la télécommande, du bouton «INPUT» (bouton de volume) à l'arrière de l'enceinte active (l'ordre de sélection des sources est indiqué au dessus du bouton «INPUT») ou directement via l'application mobile. La **LED violette** indique que votre AIO TWIN est bien sur l'entrée «OPTICAL». Votre système est alors prêt à fonctionner.

## Connexion par USB

L'entrée USB permet de connecter vos périphérique de stockage USB type, clé USB ou disque dur portable.

Pour cela :

- Reliez le périphérique de stockage à l'arrière de l'enceinte active à l'emplacement «DIGITAL IN / USB».
- Mettez vos enceintes AIO TWIN en fonctionnement, l'interrupteur arrière sur ON, ou utilisez la télécommande si votre produit était en veille.
- Bien attendre la fin de la séquence de démarrage indiquée par les 3 notes de musique et la LED blanche fixe, avant toute action.
- Sélectionnez l'entrée «Wi-Fi» à l'aide de la télécommande, du bouton «INPUT» (bouton de volume) à l'arrière de l'enceinte active (l'ordre de sélection des sources est indiqué au dessus du bouton «INPUT») ou directement via l'application mobile. La **LED blanche** indique que votre AIO TWIN est bien sur l'entrée «USB». Votre système est alors prêt à fonctionner.
- Sélectionnez par l'intermédiaire de l'application TRIANGLE AIO les pistes que vous souhaitez écouter sur vos enceintes AIO TWIN. (voir page 18)
- A noter la prise USB peut également recharger vos produits type smartphone, baladeur numérique,...

## Connecter un caisson de basses



Les enceintes AIO TWIN sont dotées d'une sortie Subwoofer permettant le branchement d'un caisson de basses.

Un câble RCA vers 2 RCA (câble en Y) doit relier la sortie SUB de l'enceinte amplifiée et les 2 entrées LINE IN de votre caisson de basses. Réglez le volume du caisson de basses et sa fréquence de coupure (Crossover) de sorte à avoir une cohérence sonore entre vos enceintes et le caisson de basses. Le caisson de basses doit s'intégrer harmonieusement à vos enceintes sans être omniprésent.

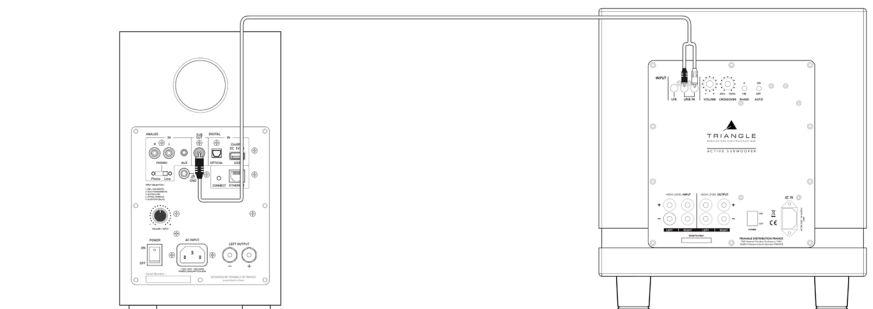

## RÉGLAGE DES FRÉQUENCES BASSES ET DES AIGUS

Vos enceintes AIO TWIN disposent d'un égaliseur permettant d'ajuster à votre convenance les fréquences basses et aigus.

### Réglages des basses (+/-6db) :

Accentuer le niveau des basses fréquences grâce au bouton de la télécommande « BASS +»

Diminuer le niveau des basses fréquences grâce au bouton de la télécommande « BASS -»

### Réglages des aigus (+/- 7 db) :

Accentuer le niveau des fréquences aigus grâce au bouton de la télécommande « TREBLE +»

Diminuer le niveau des fréquences aigus grâce au bouton de la télécommande « TREBLE -»

Pour remettre les réglages en configuration usine, il suffit de presser le bouton «EQ RESET» de la télécommande.

### ATTENTION

Ne jamais ouvrir l'enceinte, risque d'électrocution.

## EN CAS DE PANNE

Si l'appareil ne fonctionne pas correctement, vérifiez les points énumérés ci-dessous. Si le problème persiste, il peut y avoir un mauvais fonctionnement. Débranchez immédiatement le cordon d'alimentation et contactez votre revendeur.

OBSERVATION	SOLUTION
Je ne trouve pas mon produit AIO dans l'application TRIANGLE AIO	Vérifiez que votre appareil mobile soit connecté au réseau sur lequel vous tentez de connecter votre AIO.
	Placez votre AIO plus proche de votre routeur.
	Branchez un câble Ethernet entre votre routeur et l'AIO.
La musique se coupe ou saccade.	Vérifiez que votre application est bien à jour, ou réinstallez l'application.
	Redémarrez votre mobile et votre réseau.
	Vérifiez la connexion internet.
Le volume de ma platine vinyle est très faible	Vérifiez si votre réseau ou un autre appareil n'est pas en train d'utiliser une grande partie de votre bande passante.
	Vérifiez la puissance de réception du signal Wi-Fi.
	Vérifiez que votre application est bien à jour, ou réinstallez l'application.
Pas de son par la prise optique	Redémarrez votre mobile et votre réseau.
	Vérifiez que le sélecteur PHONO/LINE est bien sur PHONO.
	Vérifiez sur votre source optique (TV, décodeur, lecteur DVD) que la sortie est configurée en «stéréo» ou «PCM».

## FOIRE AUX QUESTIONS

Combien d'enceintes puis-je grouper ?

AIO peut grouper jusqu'à 5 enceintes en Wi-Fi, 10 via Ethernet, si la connexion est de bonne qualité.

Que se passe-t-il quand on m'appelle sur mon téléphone mobile alors que j'utilise l'application ?

La musique continue de jouer sur votre enceinte sans interruption.

AIO peut-il lire des morceaux haute résolution (High Res) ?

AIO peut lire des morceaux jusqu'en 24 bits/192 kHz, mais il faut que votre connexion internet soit de bonne qualité, bien configurer votre application de streaming (page 19) et vérifier que votre abonnement le permet.

**ATTENTION**

Ne jamais ouvrir l'enceinte, risque d'électrocution.

## ECOSYSTEME TRIANGLE AIO

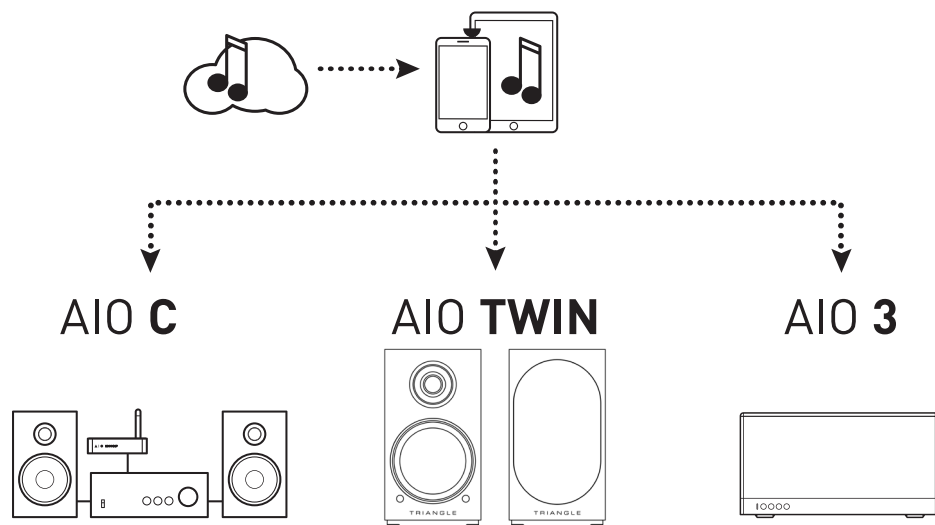

## SPÉCIFICATIONS TECHNIQUES

Spécifications techniques	AIO TWIN
Haut-parleurs	Tweeter : 25mm / Basse : 13cm
Wi-Fi	IEEE 802.11 b/g/n Standard 2.4Ghz
Échantillonnage	Jusqu'à 24 bit/192 kHz
Bluetooth	Bluetooth 5.0, aptX, aptX HD, aptX LL, SBC, AAC
Entrées audio	Wi-Fi , RCA / Phono, Mini-Jack 3.5mm, Optique , Bluetooth, USB
Sortie audio	Sortie caisson de basse
USB	USB2.0, USB FlashDisk. Max power 5V/1A
LAN	RJ45 10/100M LAN
Application officielle	TRIANGLE AIO : iOS, Android
Formats audio	APE, FLAC, WAV, Apple Lossless (ALAC), AAC, AAC-LC, HE-AAC, HE-AAC v2, MP3, CBR/VBR
Puissance	2 x 50W, 4Ω
Dimensions enceinte (L x P x H)	165 x 304 x 235 mm
Poids Net	10,3 kg



Spotify Connect est intégré à votre nouvelle enceinte.

Spotify Connect vous permet de contrôler la musique diffusée sur votre appareil à l'aide de l'application Spotify sur votre mobile, votre tablette ou votre PC. L'écoute est fluide. Vous pouvez passer des appels, jouer à des jeux et même éteindre votre téléphone, le tout sans interrompre la musique. En savoir plus sur [spotify.com/connect](https://spotify.com/connect)

Le logiciel Spotify est soumis aux licences de tiers disponibles à l'adresse suivante: [www.spotify.com/connect/third-party-licenses](https://www.spotify.com/connect/third-party-licenses)

USER MANUAL

---

ENGLISH

## UNPACKING

Open the box and take out the speakers.

If you notice any defects in one of the elements as you unpack, please get in touch with your reseller.

Your speaker is fragile and it is recommended to handle it carefully. Before disposing of the packaging, make sure there is nothing left inside.

## EACH BOX CONTAINS

- ▶ 1 x active loudspeaker AIO TWIN\* (A)
- ▶ 1 x passive loudspeaker AIO TWIN\* (B)
- ▶ 2 x magnetic grill\*
- ▶ 1 x power cable
- ▶ 1 x 3 meters speaker cable to link the loudspeakers
- ▶ 1 x remote control + Battery (ref: CR2032)
- ▶ 1 x user manual

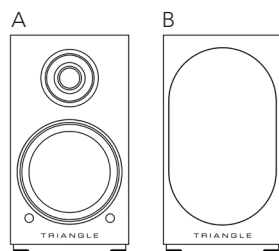
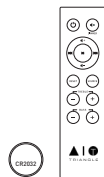
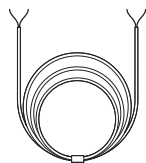
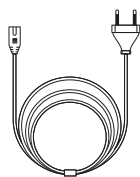

\* For optimal use and perfect sound reproduction, it is recommended to remove the magnetic grill during listening.

## INSTALLATION PRECAUTIONS

### Before the installation

Before connecting your AIO TWIN speakers, check the stability of the surface you want to install them on. Be sure to always set the active speaker switch to OFF before removing or plugging connection cables. Do not plug in the power cord before all connections are made.

### Moving the device

Always remove the power cord and disconnect the cables between all audio components when moving the device. This will prevent a short-circuit or the damage to the plugs or connection cables.

### Locations to avoid

Avoid humid locations or direct sunlight. It is preferable to install your speaker in a temperate place.

### Recycling

Protection of the environment: your products contain valuable materials which can be recovered or recycled. **Take them to the appropriate collection points.**





## CONNECTING THE SPEAKERS

The speakers must be interconnected with the speaker cable provided. (Black cable mentioning "High performance OFC cable").

Ensure that the speaker connection polarity is correct: the red and black terminals on the passive and active speakers must be connected respectively to one another. To aid with the set-up, the connection cable indicates "TRIANGLE High performance OFC cable" and is dedicated to the red terminal (+).

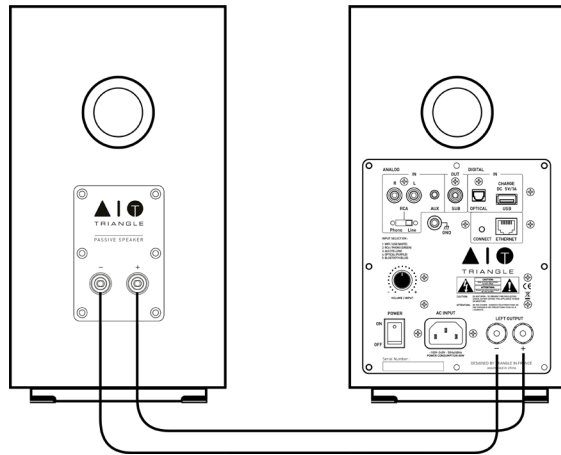

## Powering on

Once you have checked the amplifier on the active speaker is set to the "OFF" position, plug the power cord into the designated input and into an AC power outlet. Then turn "ON" the active speaker, your speakers are ready for use.

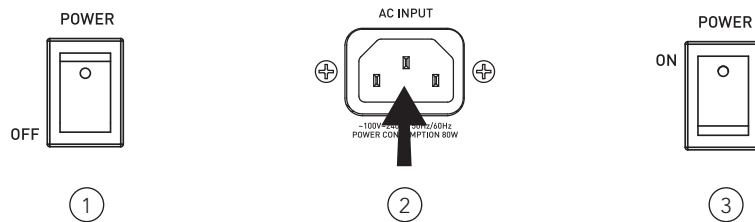

## DESCRIPTION OF THE SPEAKER (FRONT PANEL)

1. Active speaker
2. Passive speaker
3. IR receiver
4. SOURCE indication:
  - Wi-Fi/USB: White LED
  - RCA/Phono: Green LED
  - Auxiliary: Yellow LED
  - LED optical: Purple LED
  - Bluetooth: Blue LED
  - Standby: Red LED
5. Magnetic grill\*

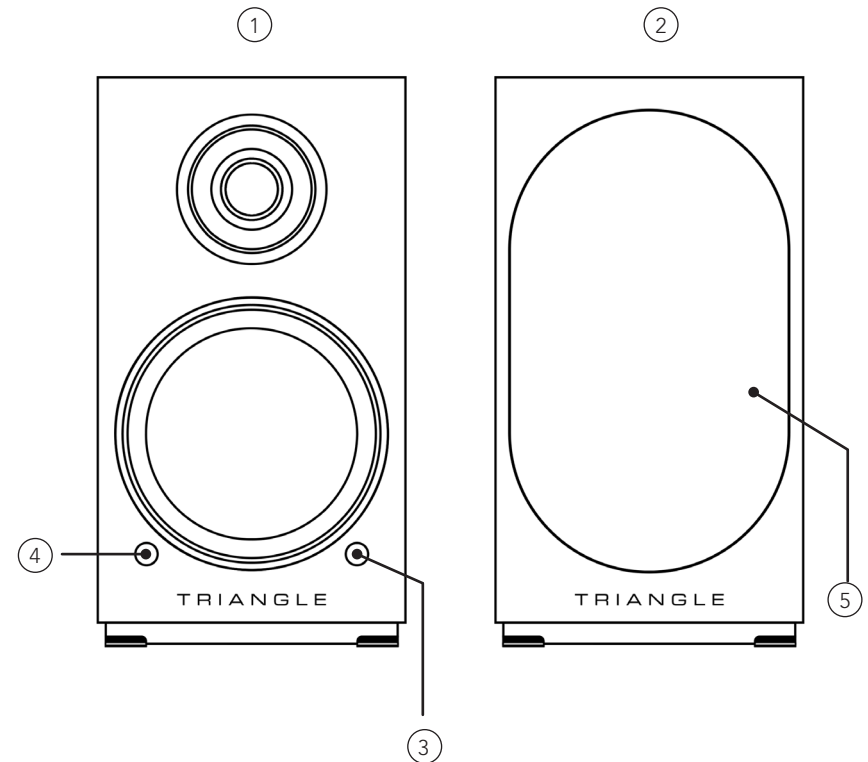

\* For optimal use and perfect sound reproduction, it is recommended to remove the magnetic grill during listening.

## DESCRIPTION OF THE SPEAKER (REAR PANEL)

1. RCA input (line/phono (MM))
2. Auxiliary input (3.5mm Mini-Jack)
3. Subwoofer output
4. Optical input
5. Charge and USB Input
6. RCA switch (line/phono (MM))
7. -> Volume control  
-> Push for source selection
8. Power switch
9. AC outlet
10. Terminal of the passive speaker
11. RJ45 socket for Ethernet cable
12. Wi-Fi pairing
13. Ground Connector/Phono input

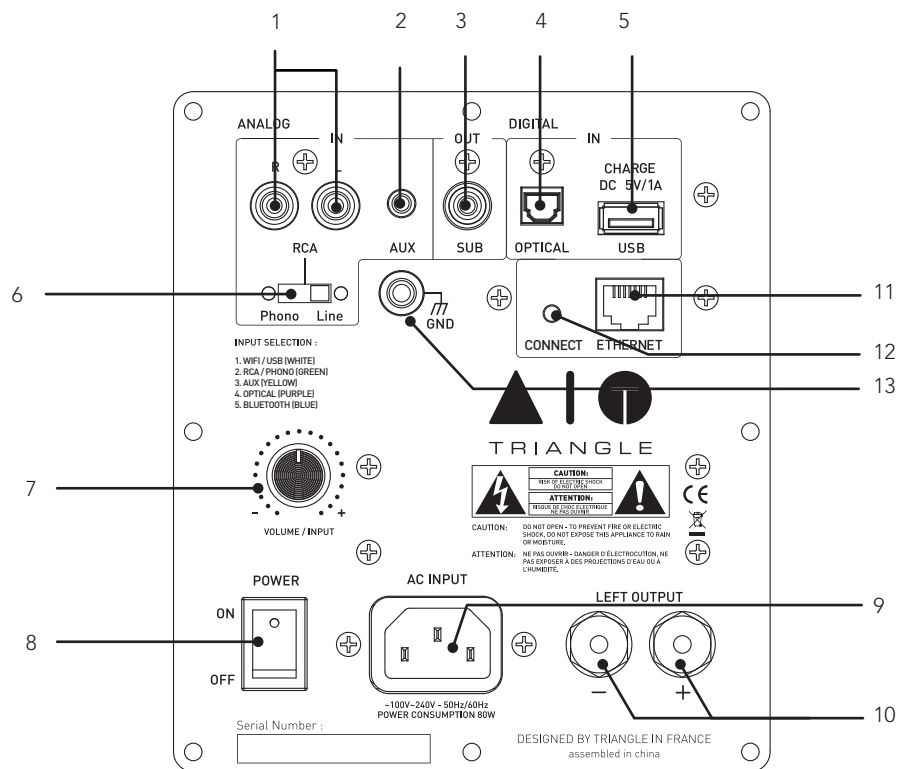

## DESCRIPTION OF THE REMOTE

1. Power ON/Standby
2. Increasing the volume
3. Decreasing the volume
4. Play / Pause
5. Track backward
6. Track forward
7. Reset bass and treble adjustment
8. Mute mode
9. Source selection
10. Lowering treble
11. Increasing treble
12. Lowering bass
13. Increasing bass

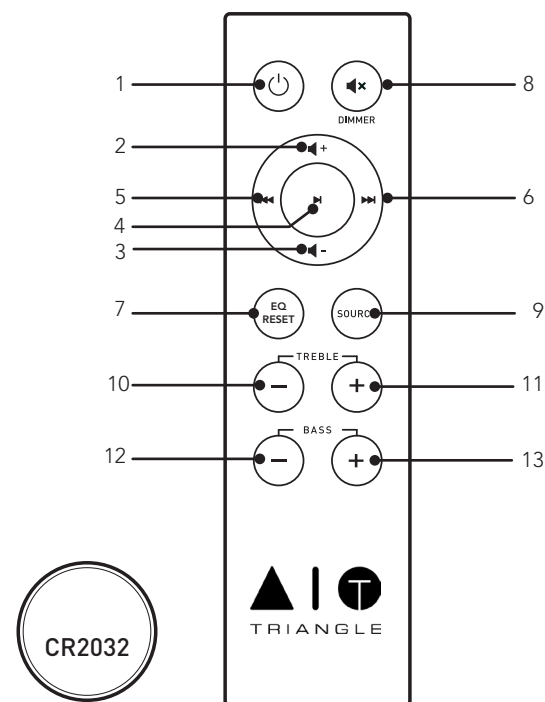

When using the remote, direct it towards the receiver on the front of the active speaker. The LED on the front panel blinks when the remote is being used.

### DEACTIVATE FRONT LED

To deactivate the front LED, make a long push of 6 seconds on the remote « Mute » button and release. The front LED will still work when using the remote

## NETWORK SETUP GUIDE

Download the AIO TRIANGLE app from your app store (App Store for iOS or Google Play for Android). *You must allow the app to play the musical content on your mobile device.* You must have a router connected to broadband Internet in order to make the most of the streaming services.

The AIO TWIN speakers can be connected to your Internet network either:

- With an Ethernet cable (not supplied) between the router from your Internet service provider and the AIO TWIN active speaker, in this case go directly to p.38.
- With a wireless Wi-Fi connection between the router of your service provider and the AIO TWIN active speaker.

Remember to check the reception quality of your Wi-Fi network when setting up your product. A poor reception can affect the smoothness and the quality of your sound (see p.45 "Details of the device"). Your mobile device must be connected to the same Wi-Fi network as your AIO system.

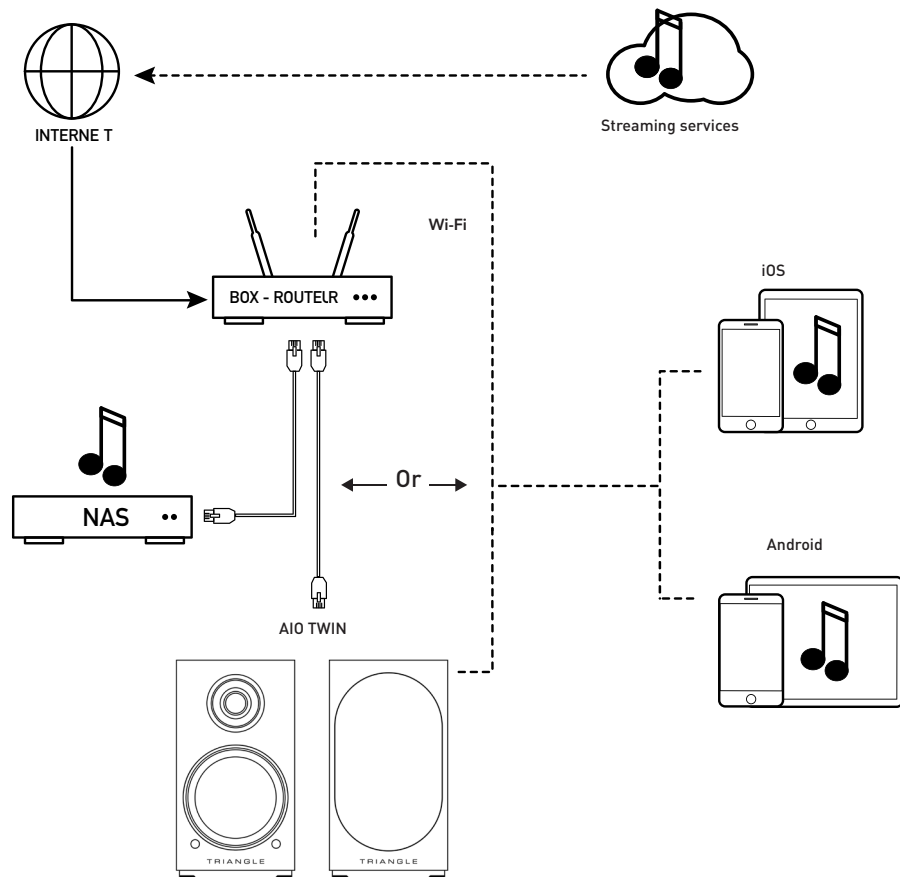

## GETTING STARTED

Insert the power cord into the active speaker. Press the Power button on the back panel. Once your speaker is starting, the white LED light up and you can hear 3 music notes.

### DO NOT DO ANYTHING BEFORE THAT HAPPENS.

## Wi-Fi CONFIGURATION

- Press the Connect button on the back of your AIO TWIN active speaker.
- Launch the app and follow the instructions:

### For iOS products

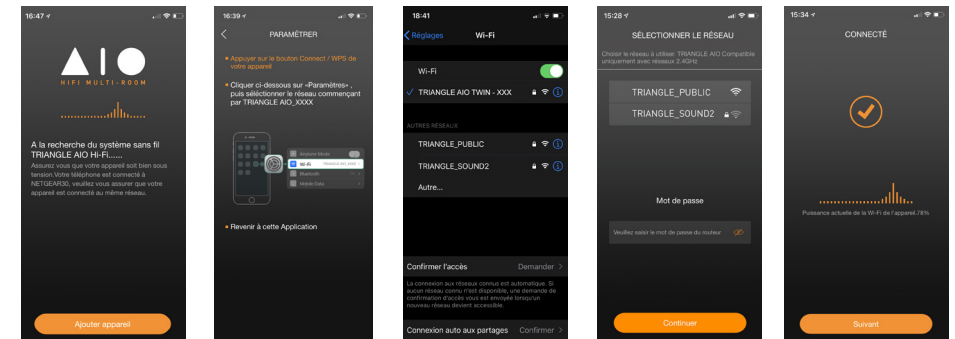

1. Press "Add device".
2. The following window opens. Then go to the Wi-Fi setup window of your device.
3. Select the Wi-Fi network: "TRIANGLE AIO TWIN-xxx", then go back to the TRIANGLE AIO app.
4. Select your Wi-Fi network and enter the password.
5. Your AIO TWIN are ready to operate.

### For Android products

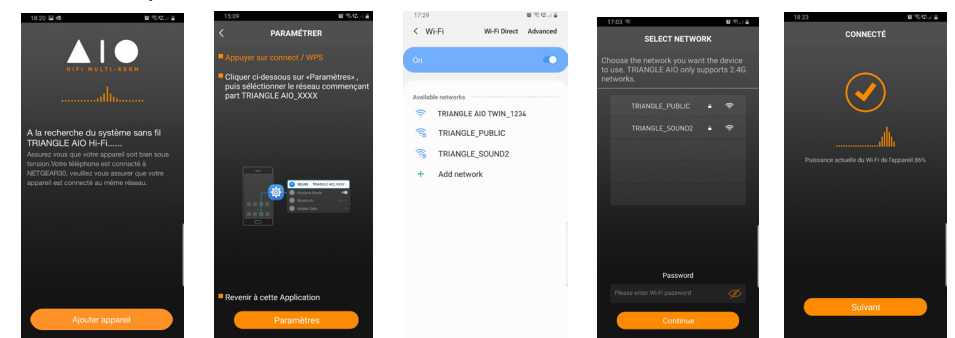

1. Press "Add device".
2. The following window opens. Click on Settings.
3. Select the Wi-Fi network: "TRIANGLE AIO TWIN-xxx", then go back to the TRIANGLE AIO app.
4. Select your Wi-Fi network and enter the password.
4. Your AIO TWIN are ready to operate.

APP OVERVIEW

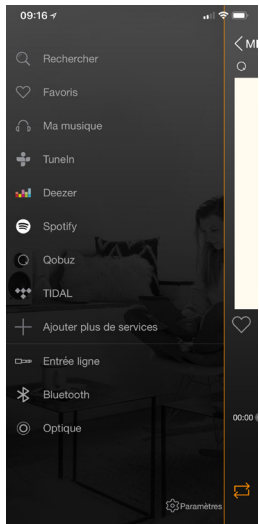

Sources

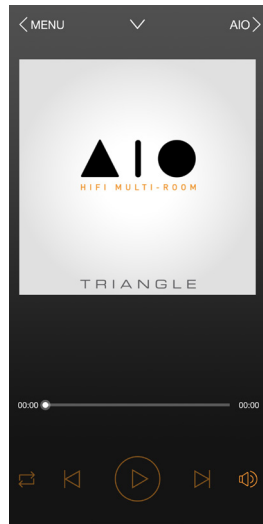

Now Playing screen

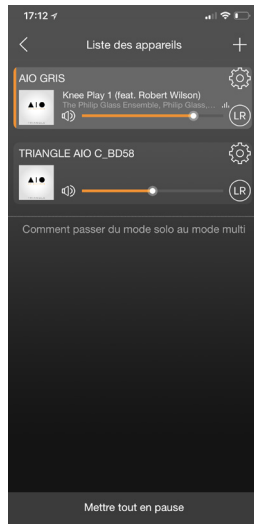

The AIO devices available on your network

The navigation is in 3 panels. Just swipe the screen from left to right to make them appear.

1. Now Playing screen

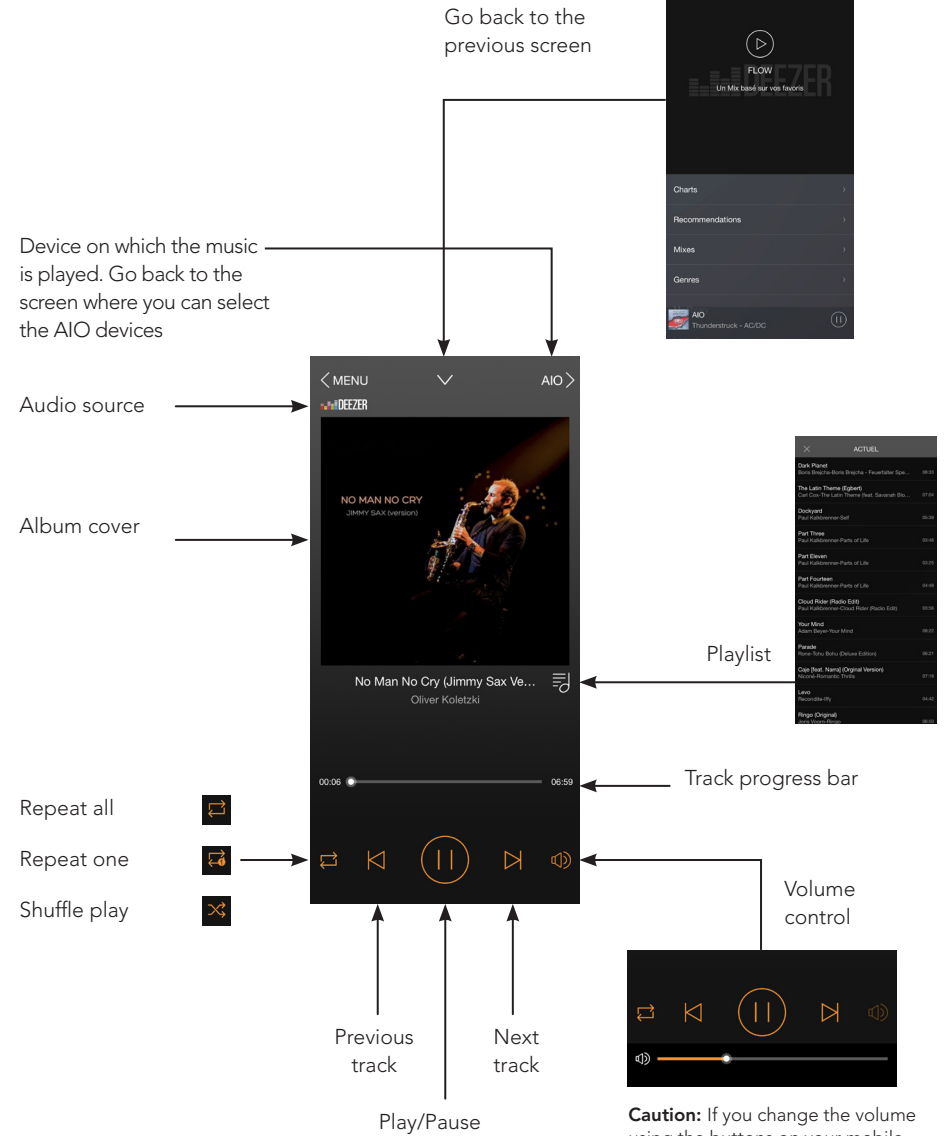

## 2. The AIO devices available on your network

Album cover of the track being played. Each speaker can play a different song.

Speaker volume

Add an AIO device to the network (p.40)

Settings

Mettre tout en pause

### Grouping AIO devices

The "Party Mode" allows to connect various AIO devices to play the same music at the same time.

-> up to 5 devices using one Wi-Fi connection and up to 10 devices using an Ethernet connection.

Salon: Either Way (TCTS Remix)

Cuisine: There For You

Salle de bain: There For You

Chambre: There For You

Parties mode : appuyez et maintenez la fenêtre de l'appareil puis faites-la glisser vers la fenêtre d'un autre appareil pour l'associer

Mode solo : appuyez et maintenez la fenêtre de l'appareil puis faites la glisser vers le bas pour dissocier l'appareil.

## 3. Settings

Rename the speaker

Favourites

Tone settings

Mettre tout en pause

### Details of the AIO

Annuler NOUVEAU REVEIL Fait

Musique

Fréquence: Une fois

Volume: 15%

Choice of the music played by the wake-up alarm

### Setting the alarm

In order to ensure that the alarm works, leave your device turned on.

Statut Wi-Fi: NETGEAR00

Puissance Wi-Fi: 83%

IP: 10.0.0.16

MAC: 00:22:8C:A8:56:A0

Statut Hotspot

SSID: TRIANGLE AIO3\_56A0

Hotspot Personnel:

Mot de passe du Wi-Fi

Autres informations

Nom de l'appareil: AIO GRIS

Versión du Firmware: 3.8.5211.1

Date de construction: 20180711

UUID: FF310005EBBD1C19921EAF90

Langue instructions audio: EN\_US

Rétablir les paramètres d'usine

Quality of the Wi-Fi signal

Your AIO TWIN has a "Hot spot" feature and it can therefore manage its own Wi-Fi network. You must be connected to your Internet network with an Ethernet cable. You just need to enable this feature in the app on this button and to define a password.

## 4. Sources

**Search:** To quickly access the music on your mobile device.

**Favourites:** To quickly access your favourite track on your mobile device.

**Tune In** gives you access to all the digital radios.

**Deezer - Qobuz - Tidal**  
You need a subscription to access these services.

**Spotify :** See next page.

Adding or removing services from the menu

Source selection

**My Playlists:** Create a playlist from the songs on your mobile device.

The screenshot shows the main menu of the TRIANGLE AIO app. At the top, there's a search bar and a 'Rechercher' button. Below it are 'Favoris', 'Ma musique', and 'TuneIn'. A section for streaming services includes Deezer, Spotify, Qobuz, and TIDAL. There's an 'Ajouter plus de services' button. At the bottom, there are options for 'Entrée ligne', 'Bluetooth', 'Optique', and 'RCA'. A 'My Playlists' section is also visible, showing 'MA MUSIQUE' with options for 'iPhone', 'Partagé sur réseau privé', and 'Mes Playlists'. A 'JOUÉ RÉCEMMENT' section is at the bottom.

**My Music:** The AIO speaker lets you play music you downloaded on your smartphone and access the music stored on a NAS drive on your network or on your USB drive connected on the back panel of the active speaker.

You must allow the app to read the musical content on your mobile device when you set-up the app (see Settings of the TRIANGLE AIO app in the general menu on your mobile device depending on your iOS or Android system).

Some tunes might be protected by DRM technology which will prevent you from playing them.

## Spotify :

The first screenshot shows the Spotify login screen with the text 'Prêt à monter le son ? Écoutez sur vos enceintes ou votre téléviseur, et utilisez l'appel Spotify comme une télécommande.' and a green 'OUVRIIR SPOTIFY' button.

The second screenshot shows a song 'Chop Suey!' by System Of A Down playing. At the bottom, there's a 'Choisissez votre enceinte' (Choose your speaker) prompt with a list of available devices.

The third screenshot shows the 'Se connecter à un appareil' (Connect to a device) screen with options like 'ÉCOUTE SUR Cet iPhone', 'AIO', 'Bureau', and 'Plus d'appareils'.

### Listen to your music with Spotify Connect:

1. Connect your TRIANGLE AIO device to your Internet network.
2. Open the Spotify app on your phone, your tablet or your computer using the same Internet network as your AIO.
3. Listen to a song and select the AIO device of your choice.

The Spotify software is subject to a third-party license available here: [www.spotify.com/connect/third-party-licences](http://www.spotify.com/connect/third-party-licences)

### Listening to music in high definition:

To listen to music in high definition, you must have a subscription with a provider and set up the dedicated app.

Example on the Qobuz app >>

The first screenshot shows the Qobuz app interface with 'Streaming' selected in the bottom navigation bar.

The second screenshot shows the 'STREAMING' settings screen with options for 'HiRes - 24 bits / up to 192 kHz', 'HiRes - 24 bits / up to 96 kHz', 'CD - 16 bits / 44,1 kHz', and 'MP3 - 320kbps'.

## CONNECTION VIA BLUETOOTH

Thanks to the latest Bluetooth 5.0 aptX technology, enjoy the music with a sound quality close to CD. The range is approximately 10 meters, according to the environment and the obstacles met.

The AIO TWIN speakers let you play music from any Bluetooth-enabled sources: smartphone, tablet, computer...

To do so:

- Slide the power switch on the back to the ON position to activate your AIO TWIN speakers, or use the remote if your product was in Standby.
- Wait until the end of the start-up sequence indicated by 3 music notes and the white LED glowing solid white, before taking any action.
- Select the "Bluetooth" input using the "INPUT" button on the back of the speaker, the remote or the TRIANGLE AIO app. The blue LED indicates that the AIO is connected via "Bluetooth".
- When the LED is blinking blue, it indicates that the system is seeking to connect to a Bluetooth-enabled device (smartphone, tablet...).
- When you search on your Bluetooth source (refer to the source's user manual if needed), the speakers should appear under the name "TRIANGLE AIO TWIN", you can then connect to them. Your speakers are now linked to your Bluetooth source. The connection will be done automatically next time you switch ON your speakers if Bluetooth is selected and enabled on your device.
- If you want to connect another Bluetooth source while the previous one is still connected, turn off the Bluetooth of the first source. The LED will blink again to indicate the Bluetooth is available.
- Using the remote of your AIO TWIN, you can change tracks, play or pause them without going through your Bluetooth source.
- The AIO TWIN volume is independant of the Bluetooth source volume.



## WIRED CONNECTION

### Connection via an RCA cable

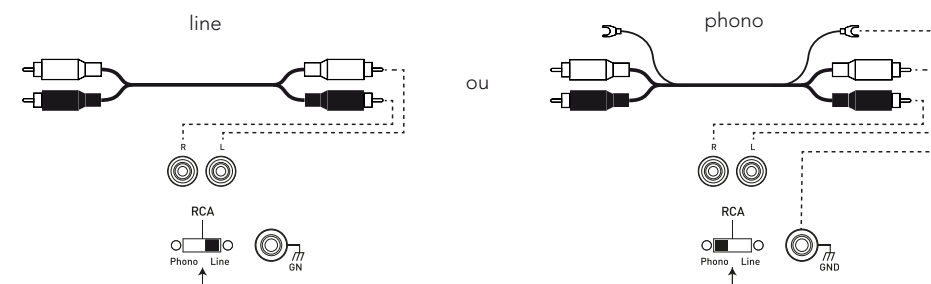

The RCA input enables you to connect your speakers to your television, CD player, turntable or other devices.

To do so:

- Plug the red and white connectors into "RCA INPUT" on the back of the active speaker, following the colours and do the same on the source.
- Check that the PHONO/LINE selector is on "LINE".
- Slide the power switch on the back to the ON position to activate your AIO TWIN speakers, or use the remote if your product was in Standby.
- Wait until the end of the start-up sequence indicated by 3 music notes and the white LED glowing solid white, before taking any action.
- Select the "RCA" input using the remote or the "INPUT" button (volume button) on the back of the active speaker (the order in which the sources need to be selected is indicated above the "INPUT" button) or directly via the mobile app. The green LED indicates that your AIO TWIN is connected to the "RCA" input. Your system is ready to operate.

### Connecting a turntable

If you connect a turntable (without a built-in phono preamplifier), place the "PHONO/LINE" selector on PHONO to activate the phono preamplifier MM, built into your AIO TWIN speaker. Connect the ground cable connector to the designated terminal on the back of your active speaker and on your turntable.

## Connection via a 1/8-inch (3.5mm) Mini-Jack cable



A 1/8-inch (3.5mm) jack cable (included) enables you to connect your speakers to many devices: smartphone, audio player, tablet, computer, television...

To do so:

- Plug one end of the jack connector into the "ANALOG IN / AUX" terminal and the opposite end into your device.
- Slide the power switch on the back to the ON position to activate your AIO TWIN speakers, or use the remote if your product was in Standby.
- Wait until the end of the start-up sequence indicated by 3 music notes and the white LED glowing solid white, before taking any action.
- Select the "AUX" input using the remote or the "INPUT" button (volume button) on the back of the active speaker (the order in which the sources need to be selected is indicated above the "INPUT" button) or directly via the mobile app. The yellow LED indicates that your AIO TWIN is connected to the "AUX" input. Your system is ready to operate.

## Connection via an optical cable



The optical input enables you to connect your speakers to any audio devices with an optical output: audio player, DVD player, television...

To do so:

- Plug one end of the optical cable into the back of the active speaker in the "DIGITAL IN / OPTICAL" and the opposite end into your device.
- Slide the power switch on the back to the ON position to activate your AIO TWIN speakers, or use the remote if your product was in Standby.
- Wait until the end of the start-up sequence indicated by 3 music notes and the white LED glowing solid white, before taking any action.
- Select the "OPTICAL" input using the remote or the "INPUT" button (volume button) on the back of the active speaker (the order in which the sources need to be selected is indicated above the "INPUT" button) or directly via the mobile app. The purple LED indicates that your AIO TWIN is connected to the "OPTICAL" input. Your system is ready to operate.

## Connecting a USB drive

The USB input allows you to connect your USB storage devices, USB drive or portable hard drive.

To do so:

- Connect the storage device to the back of the active speaker in the "DIGITAL IN / USB".
- Slide the power switch on the back to the ON position to activate your AIO TWIN speakers, or use the remote if your product was in Standby.
- Wait until the end of the start-up sequence indicated by 3 music notes and the white LED glowing solid white, before taking any action.
- Select the "Wi-Fi" input using the remote or the "INPUT" button (volume button) on the back of the active speaker (the order in which the sources need to be selected is indicated above the "INPUT" button) or directly via the mobile app. The white LED indicates that your AIO TWIN is connected to the "USB" input. Your system is ready to operate.
- Using the TRIANGLE AIO app, select the tracks you want to listen to on your AIO TWIN speakers. (see page 42)
- Important: You can also use the USB plug to charge devices like your smartphone, portable audio player...

## Connecting a subwoofer



The AIO TWIN speakers include a subwoofer output allowing the connection of a subwoofer.

A RCA to 2 RCA cable (Y cable) must connect the SUB output of the AIO TWIN to the 2 LINE IN of the subwoofer. Set the subwoofer volume and cut-off frequency (Crossover) so that you get a proper sound coherence between the AIO TWIN and the subwoofer. Subwoofer sound needs to be heard without being too powerful.





## LOW FREQUENCIES AND TREBLE ADJUSTMENT

Your AIO TWIN speakers have an equalizer that enables you to adjust the low and high frequencies as you like.

### Bass adjustments (+/- 6db):

Increase the low-frequency output by pressing the "BASS +" button on the remote control; decrease it by pressing the "BASS -" button.

### Treble adjustments (+/- 7db):

Increase the high-frequency output by pressing the "TREBLE +" button on the remote control; decrease it by pressing the "TREBLE -" button.

To restore adjustment to the factory presets, you just need to press the "RESET" button on the remote (page 39).

### CAUTIONS

To avoid the risk of electric shock, do not open the speaker.

## TROUBLESHOOTING

If the device does not work correctly, check the points listed below. If the problem persists, the device may not operate normally. Unplug the power cord immediately and get in touch with your reseller.

OBSERVATION	SOLUTION
	<p>Check that your mobile device is connected to the network on which you are trying to connect your AIO.</p> <p>Place your AIO closer to the router.</p>
I do not find my IOA product in the TRIANGLE AIO app.	<p>Connect an Ethernet cable between your router and the AIO.</p> <p>Check that your app is up to date or reinstall it.</p> <p>Restart your mobile phone and your network. Check the Internet connection.</p>
The music is cutting out or jerky.	<p>Check the Internet connection.</p> <p>Make sure your network or another device is not using a large part of your bandwidth.</p> <p>Check the Wi-Fi signal strength.</p> <p>Check that your app is up to date or reinstall it.</p> <p>Restart your mobile phone and your network.</p>
The volume of my turntable is very low.	<p>Check that the PHONO/LINE selector is on PHONO.</p>
No sound from the optical jack	<p>Check on your optical source (TV, Set-Top Box, DVD player) that the output is set to «stereo» or «PCM».</p>

## FREQUENTLY ASKED QUESTIONS

How many speakers can I group?

AIO can group up to 5 speakers in Wi-Fi, 10 via Ethernet, if the quality of the connection is good enough.

What happens when I get a call on my mobile phone while I use the app?

The music continues to play on your speaker without interruption.

Can the AIO play songs in high resolution (High Res)?

The AIO can play songs up to 24 bit/192 kHz, you must have a good Internet connection, your streaming app must be set-up correctly (page 43) and you need a subscription to access this streaming service.

### CAUTIONS

To avoid the risk of electric shock, do not open the speaker.

## TRIANGLE AIO ECOSYSTEM

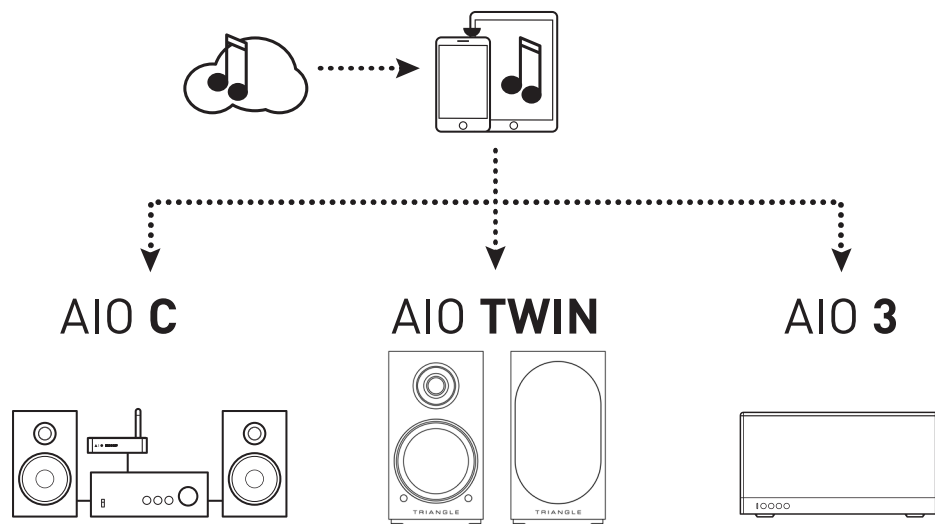

## TECHNICAL INFORMATIONS

Technical specifications	AIO TWIN
Drivers	Tweeter : 25mm / Woofer : 13cm
WiFi	IEEE 802.11 b/g/n Standard 2.4Ghz
Sampling	Up to 24 bit/192 kHz
Bluetooth	Bluetooth 5.0, aptX, aptX HD, aptX LL, SBC, AAC
Audio inputs	Wi-Fi, RCA / Phono, Mini-Jack 3.5mm, Optical, Bluetooth, USB
Audio output	Subwoofer output
USB	USB2.0, USB FlashDisk. Max power 5V/1A
LAN	RJ45 10/100M LAN
Official app	TRIANGLE AIO : iOS, Android
Audio formats	APE, FLAC, WAV, Apple Lossless (ALAC), AAC, AAC-LC, HE-AAC, HE-AAC v2, MP3, CBR/VBR
Power handling	2 x 50W, 4Ω
Speaker dimensions (W x D x L)	6,5 x 11,96 x 9,25 inches
Net Weight	22,7 lbs



Your new speaker has Spotify Connect built in.

Spotify Connect lets you control the music playing on your device, using the Spotify app on your mobile, tablet or PC. Listening is seamless. You can take calls, play games, even switch your phone off – all without interrupting the music. Learn more at [spotify.com/connect](https://www.spotify.com/connect)

The Spotify software is subject to third party licenses found here: [www.spotify.com/connect/third-party-licenses](https://www.spotify.com/connect/third-party-licenses)

## INSTRUCTIONS DE SÉCURITÉ

**AVERTISSEMENT : Veuillez lire attentivement l'intégralité des instructions et consignes de sécurité avant d'utiliser l'équipement.**

- Conserver ces instructions et consignes de sécurité pour une consultation ultérieure.
- Ne pas utiliser l'appareil à proximité d'eau ou de liquides.
- Nettoyer uniquement avec un chiffon doux, sec et non pelucheux.
- Ne pas obstruer les ouvertures (évents) de l'appareil.
- Ne pas installer à proximité d'une source de chaleur, tels qu'un radiateur, poêle, ou tout autre appareil produisant de la chaleur (y compris des amplificateurs).
- Utiliser uniquement des accessoires spécifiés par le fournisseur.
- S'assurer que le support d'utilisation est suffisamment rigide pour recevoir le produit (pied, étagère, meuble...).
- Protéger le câble d'alimentation de tout pincement ou écrasement, en particulier au niveau des prises, protéger également l'entrée de l'alimentation sur l'appareil.
- Débrancher l'appareil durant les orages ou pendant une longue période de non-utilisation.
- La prise d'un appareil électrique doit être adaptée à la prise du secteur. Ne jamais modifier la prise d'aucune façon. L'appareil doit être connecté à une prise principale munie d'une protection reliée à la terre.
- Se référer à votre revendeur agréé TRIANGLE si l'appareil est endommagé de quelque manière que ce soit : si le câble ou la prise d'alimentation sont endommagés, si un liquide ou un objet tombe sur cet appareil, une exposition à la pluie ou à l'humidité, s'il ne fonctionne pas correctement ou encore si l'appareil chute.



## SAFETY INSTRUCTIONS

**WARNING:** Read carefully all the safety instructions before using the device.

- Keep these safety instructions for future reference.
- Do not use this apparatus near water or liquid.
- Only clean with a dry and soft cloth.
- Make sure the openings (vents) on the device are not blocked.
- Do not install near any heat sources such as radiators, stoves, or any other apparatus (including amplifiers) that produce heat.
- Only use accessories specified by the manufacturer.
- Be sure that the stand/table/furniture is strong enough to support the apparatus (stand, shelf, furniture...).
- Protect the power cord from being walked on or pinched, particularly at the plugs, and protect the connector where it exits from the apparatus.
- Unplug the apparatus during lightning storms or when it's unused for long periods of time.
- The plug of the apparatus must fit with the outlet. Never modify the plug in any way. The apparatus should be connected to a mains socket outlet with protective earthing connection.
- Refer to your authorized TRIANGLE dealer or qualified service personnel if the apparatus is damaged in any way. For example, if the power cord or the wall outlet is damaged, liquid has been spilled or objects have fallen on the apparatus, the apparatus has been exposed to rain or moisture, does not operate normally, or has been dropped.



# GARANTIE / WARRANTY

---

## Félicitations pour l'achat de vos enceintes TRIANGLE.

Afin de profiter de votre achat au maximum, nous vous proposons un enregistrement de votre produit. Cet enregistrement vous permettra de bénéficier des conseils de nos équipes, de recevoir des offres spéciales et d'obtenir une garantie de 2 ans sur vos enceintes TRIANGLE.

### 1- Enregistrement en ligne

Rien de plus simple, vous pouvez vous enregistrer en deux clics à l'adresse suivante : <http://register.trianglehifi.com/>

### 2- Enregistrement par coupon de garantie

Si vous souhaitez vous enregistrer via le coupon de garantie, il vous faut compléter le coupon de garantie et nous l'expédier à l'adresse suivante :

**TRIANGLE DISTRIBUTION FRANCE**  
301 Avenue Flandres Dunkerque  
02200 Villeneuve-Saint-Germain  
FRANCE

---

## Thanks for buying a TRIANGLE product.

We want you to enjoy your purchase to the fullest. The first step is an easy registration of your product. By doing this, you will benefit from helpful tips, products support, special offers and 2 years warranty.

### 1- Online registration

Register your product easily online at the following address: <http://register.trianglehifi.com/>

### 2- Warranty card

You can also register your product and validate your warranty by filling the warranty card and sending it to:

**TRIANGLE DISTRIBUTION FRANCE**  
301 Avenue Flandres Dunkerque  
02200 Villeneuve-Saint-Germain  
FRANCE

## Note sur la garantie

**Vos enceintes TRIANGLE bénéficient d'une garantie de 2 ans.** Cette garantie prend effet à partir de la date d'achat et couvre tous les défauts de fabrication ou les dommages que pourraient subir vos enceintes, résultant de ces mêmes défauts. **Cette garantie est accordée uniquement au premier utilisateur du produit et seulement après l'enregistrement en ligne ou la réception du coupon de garantie par la société TRIANGLE.** Elle n'est pas transmissible en cas de revente dudit produit. De plus, elle cesserait de plein droit en cas de panne résultant d'un mauvais traitement ou d'une mauvaise manipulation.

### Sont exclus de la garantie :

- Bobine brûlée par excès de puissance
  - Toutes pannes résultant d'une utilisation à des fins professionnelles (sonorisation, public address etc.)
  - Toutes pannes résultant d'un stockage dans une pièce trop humide
  - Membrane crevée ou arrachée
  - Suspension déchirée
  - Toutes pannes résultant d'un choc mécanique (chute, écrasement, etc.)
  - Toutes pannes résultant de l'intervention d'une personne non habilitée par TRIANGLE
  - Impacts sur l'ébénisterie (rayures, écrasement, chocs divers)
- 

## Note on the warranty

Your TRIANGLE loudspeakers are warranted for 2 years. This warranty takes effect from the date of purchase and covers any manufacturing defect or damage your loudspeakers could suffer as a result of these same defects. This warranty is granted solely to the first owner of the product and is not transmittable in the case of resale. **To validate your warranty, you will need to register online or mail the warranty coupon to TRIANGLE.** Please note, this warranty is voided if any fault arises from ill-treatment or careless handling of the product.

### The following are excluded from this warranty:

- A burned voice-coil caused by overloading the loudspeaker
- Any fault occurring from professional usage (public sound systems, PA systems, etc.)
- Any fault resulting from storage in areas of high humidity
- A pierced or torn membrane
- A torn suspension
- Any fault resulting from a mechanical shock (e.g. if dropped or handled roughly)
- Any fault arising from servicing by anyone other than an authorized TRIANGLE service technician
- Damaged cabinets due to mishandling

**www.trianglehifi.com**

SITE INTERNET / WEBSITE



[facebook.com/trianglehifi](https://facebook.com/trianglehifi)



[instagram.com/trianglehifi](https://instagram.com/trianglehifi)



[twitter.com/trianglehifi](https://twitter.com/trianglehifi)





TRIANGLE  
MANUFACTURE ELECTROACOUSTIQUE