

# marantz® Интегральный усилитель PM8005

На одном листе бумаги можно распечатать несколько страниц  
руководства в формате PDF.

Руководство пользователя

Передняя  
панель

Задняя панель

Пульт ДУ

Предметный  
указатель



# Содержание

<b>Аксессуары</b> .....	<u>4</u>
Установка элементов питания .....	<u>5</u>
Диапазон действия пульта ДУ .....	<u>5</u>
<b>Отличительные особенности</b> .....	<u>6</u>
Высокое качество звучания .....	<u>6</u>
Высокое качество видео .....	<u>7</u>
Простота и удобство использования .....	<u>7</u>

## Наименования и назначение составных частей

<b>Передняя панель</b> .....	<u>8</u>
<b>Задняя панель</b> .....	<u>10</u>
<b>Пульт дистанционного управления</b> .....	<u>12</u>
Управление усилителем .....	<u>12</u>
Управление CD-проигрывателем .....	<u>13</u>
Управление сетевым аудио плеером .....	<u>14</u>

## Соединения

<b>Подключение динамиков</b> .....	<u>16</u>
Подключение кабелей динамиков .....	<u>16</u>
Подключение динамиков A/B .....	<u>17</u>
Соединение с двумя проводами .....	<u>18</u>

<b>Подключение устройства воспроизведения</b> .....	<u>19</u>
<b>Подключение записывающего устройства</b> .....	<u>20</u>
<b>Подключение усилителей</b> .....	<u>21</u>
<b>Подключение устройств с разъемами для пульта дистанционного управления</b> .....	<u>22</u>
Управление устройством при помощи пульта дистанционного управления без визуального контакта .....	<u>22</u>
Удаленное подключение устройств Marantz .....	<u>22</u>
<b>Подключение кабеля питания</b> .....	<u>23</u>

## Воспроизведение

Включение питания .....	<u>25</u>
Выбор динамиков для аудиовыхода .....	<u>26</u>
Выбор источника входного сигнала .....	<u>26</u>
Регулировка уровня громкости .....	<u>26</u>
Временное отключение звука .....	<u>26</u>
Регулировка тональности .....	<u>26</u>
Воспроизведение компакт-дисков .....	<u>27</u>
Запись .....	<u>28</u>



## Установки

<b>Настройка автоматического ждущего режима</b> .....	<u>30</u>
Выключение автоматического ждущего режима .....	<u>30</u>
Включение автоматического ждущего режима.....	<u>30</u>
<b>Настройка режима прямого входа</b>	
<b>усилителя мощности</b> .....	<u>31</u>
Включение режима прямого входа усилителя мощности.....	<u>31</u>
Выключение режима прямого входа усилителя мощности .....	<u>31</u>

## Рекомендации

<b>Содержание</b> .....	<u>32</u>
Рекомендации .....	<u>33</u>
Устранение неполадок .....	<u>34</u>

## Приложение

Пояснение отдельных терминов.....	<u>39</u>
Сведения о торговых марках .....	<u>39</u>
Технические характеристики .....	<u>40</u>
Предметный указатель .....	<u>42</u>



Благодарим за приобретение устройства Marantz. Чтобы гарантировать его бесперебойную работу, пожалуйста, внимательно прочтите настоящее руководство пользователя, прежде чем приступить к эксплуатации изделия.

Ознакомившись с руководством, используйте его в дальнейшей работе с устройством.

## Аксессуары

Убедитесь в наличии следующих компонентов в комплекте поставки изделия:

① Начало работы

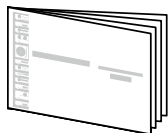

② CD-ROM  
(руководство пользователя)

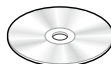

③ Правила техники безопасности

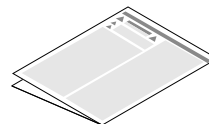

④ Сетевой шнур

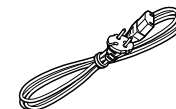

⑤ Пульт дистанционного управления (RC002PMSA)

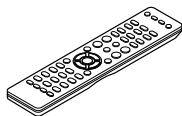

⑥ Элементы питания R03/AAA



## Установка элементов питания

- ① Снимите заднюю крышку в направлении, указанном стрелкой, и снимите ее.

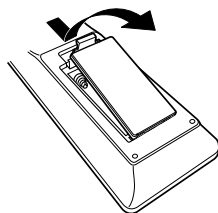

- ② Вставьте обе батарейки в соответствии с маркировкой ⊕ и ⊖, указанной в отсеке для батареек.

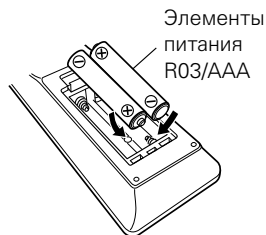

- ③ Вставьте заднюю крышку на место.

### ПРИМЕЧАНИЕ

- При установке батареек соблюдайте направление, указанное маркировкой ⊕ и ⊖ в отсеке для батареек.
- Чтобы предотвратить ущерб или утечку жидкости из батареек:
  - Запрещается пользоваться новой батарейкой вместе со старой.
  - Запрещается пользоваться батарейками разных типов.
- Извлекайте батарейки из пульта ДУ при продолжительном перерыве в его использовании.
- В случае утечки жидкости из батареек тщательно вытрите жидкость в отсеке для батареек и вставьте новые батарейки.

## Диапазон действия пульта ДУ

При управлении направляйте пульт ДУ на датчик ДУ.

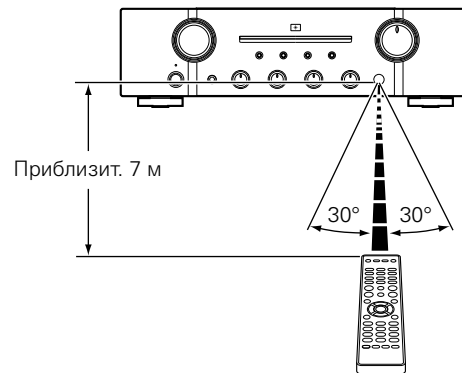

## Отличительные особенности

### Высокое качество звучания

#### • Дискретный усилитель с обратной связью по току

Схема с обратной связью по току на дискретных компонентах, являющаяся разработкой компании Marantz, применена в предусилителе и в усилителе мощности. В этом высокоскоростном усилителе используются самые современные технические разработки в области высококлассных усилителей.

#### • Модуль HDAM®SA3

В данном устройстве применен модуль HDAM®SA3, который был разработан для использования в профессиональных моделях. Модуль HDAM®SA3 включен в состав многих компонентов, например в предусилитель для проигрывателя с обратной связью по току.

#### • Повышенная эффективность мгновенного увеличения токопотребления

Известно, что качество звучания у усилителей не всегда одинаково даже в том случае, когда они имеют одинаковые технические характеристики. Marantz считает, что причина в разной способности к разогреву динамиков. В данном устройстве усилитель мощности в состоянии выдать ток в 45 А и более для разогрева динамиков.

#### • Схема с короткой линией питания

Для обеспечения мгновенного увеличения токопотребления используется схема с короткой линией питания, которая соединяет устройство питания с выходным каскадом усилителя мощности. Благодаря этой схеме линии для токов больших значений проложены по кратчайшему пути, причем симметрично для левого и правого каналов.

#### • Прямой буферный усилитель CD

Входной буферный усилитель исключительно для CD расположен поблизости от разъема блока CD. Высокоскоростной буферный усилитель на дискретных компонентах позволяет избежать интерференции между левым и правым каналами, благодаря чему сигнал, передаваемый на предварительный усилитель, сохраняет высокую достоверность.

#### • Предусилитель для проигрывателя на дискретных компонентах с обратной связью по току

В качестве предусилителя для проигрывателя картриджей MM используется предусилитель с постоянной обратной связью по току того же качества, который используется и в модели более высокого класса.



**• Тороидальный трансформатор с двойным экраном**

В устройстве использован тороидальный силовой трансформатор, обладающий меньшим уровнем вибрации и потоком рассеяния, характерным для трансформаторов. Специально для уменьшения потока рассеяния, который влияет на качество звучания, используется двойной экран, состоящий из основного кольца и короткого кольца.

**• Блокирующий конденсатор большой емкости**

Устройство оборудовано новым конденсатором большой емкости на 18000 мкФ, благодаря которому требования к профессиональной технике распространяются на выходной усилитель мощности.

**• Два набора выходных клемм динамиков**

Помимо использования двух наборов динамиков (Speakers A и Speakers B) вы можете использовать двухпроводное подключение к динамикам с отдельными входными клеммами для высоких и низких частот (☞ стр. 18). В устройстве применяются клеммы с винтами, которые могут использоваться для подключения толстых аудиокабелей.

**Высокое качество видео****• Тройная регулировка тембра**

В данном устройстве применена регулировка тембра, позволяющая настраивать средние частоты звучания наряду с низкими и высокими (☞ стр. 26).

**• Режим прямого подключения усилителя мощности**

В данном режиме устройство работает в качестве усилителя мощности. Этот режим позволяет использовать устройство в составе домашнего кинотеатра.

**Простота и удобство использования****• Пульт дистанционного управления совместим с CD-проигрывателями и сетевыми аудиоплеерами**

Пульт дистанционного управления, прилагаемый к усилителю, может использоваться не только для управления данным устройством, но также для управления проигрывателями Marantz и сетевыми аудиоплеерами (☞ стр. 13).



# Наименования и назначение составных частей

## Передняя панель

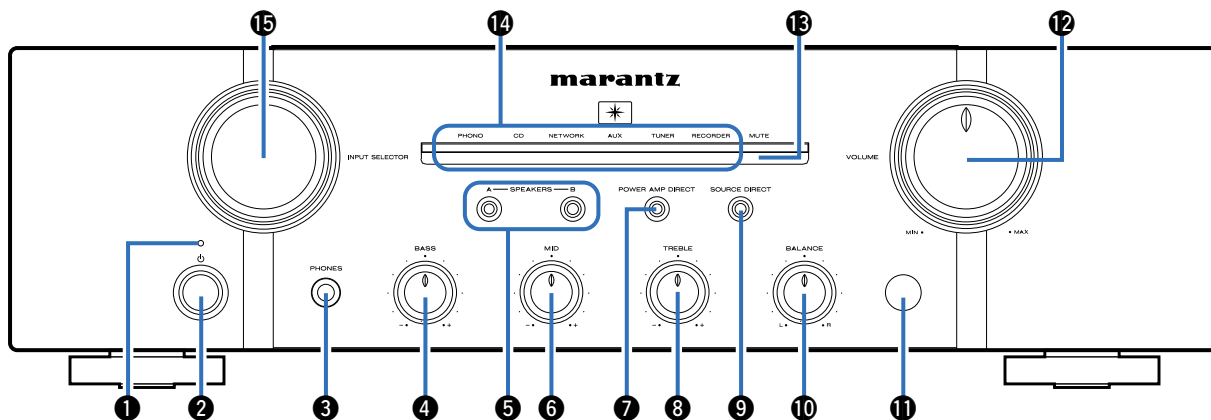

### 1 Индикатор питания

Цвет индикатора питания отражает текущий режим:

- Питание включено: Выкл.
- Режим ожидания: Красный
- Питание выключено: Выкл.
- При срабатывании схемы защиты: Красный (мигает)

### 2 Кнопка управления питанием (⏻)

Используется для включения и выключения питания (☞ стр. 25).

### 3 Штекер наушников (PHONES)

Используется для подключения наушников.

Отключите выход на динамики при использовании наушников (☞ стр. 26).

#### ПРИМЕЧАНИЕ

- Чтобы предотвратить ухудшение слуха, не следует слишком высоко поднимать уровень громкости при использовании головных телефонов.



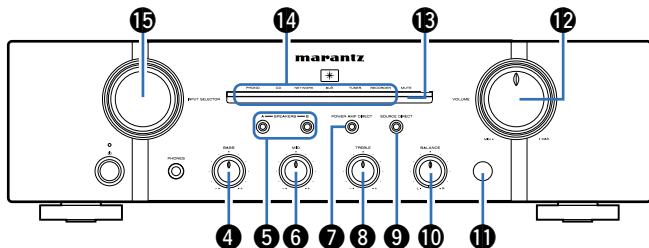

**4 Регулятор BASS**

Используется для регулировки низких частот (↗ стр. 26).

**5 Кнопки/индикаторы для переключения динамиков (SPEAKERS A/B)**

Позволяют выбрать динамики для аудиовыхода (↗ стр. 26).

**6 Регулятор MID**

Используется для регулировки средних частот (↗ стр. 26).

**7 Кнопка/индикатор режима прямого подключения усилителя мощности (POWER AMP DIRECT)**

Включает/выключает режим прямого подключения усилителя мощности (↗ стр. 31).

**8 Регулятор TREBLE**

Используется для регулировки высоких частот (↗ стр. 26).

**9 Кнопка/индикатор SOURCE DIRECT**

Используется для включения и выключения режима SOURCE DIRECT (↗ стр. 27, 30).

**10 Регулятор BALANCE**

Корректирует баланс громкости звука из левой и правой колонки (↗ стр. 26).

**11 Датчик пульта ДУ**

Используется для приема сигналов от пульта дистанционного управления (↗ стр. 5).

**12 Регулятор VOLUME**

Используется для регулировки уровня громкости (↗ стр. 26).

**13 Индикатор MUTE**

Загорается, когда выключен звук (↗ стр. 26).

**14 Индикатор выбора входа (↗ стр. 26)****15 Ручка выбора источника входного сигнала (INPUT SELECTOR)**

Используется для выбора источника входного сигнала (↗ стр. 26).

**ПРИМЕЧАНИЕ**

- 4, 6, 8 и 10 можно отрегулировать, когда 9 выключен (режим SOURCE DIRECT выключен).



## Задняя панель

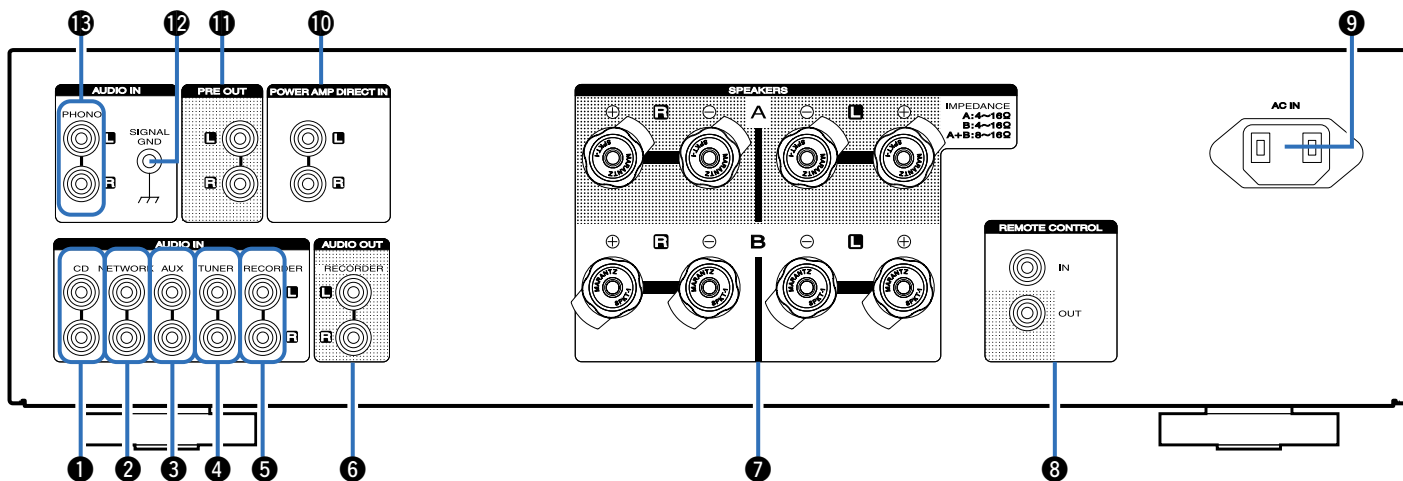

### 1 Входные разъемы для CD

Используются для подключения CD-проигрывателя (☞ стр. 19).

### 2 Входные разъемы для сетевого аудиоплеера (NETWORK)

Используются для подключения сетевого аудиоплеера (☞ стр. 19).

### 3 Входные разъемы AUX

Используются для подключения проигрывателя (☞ стр. 19).

### 4 Входные разъемы тюнера (TUNER)

Используются для подключения к тюнеру (☞ стр. 19).

### 5 Входные разъемы для рекордера (RECORDER)

Используются для подключения выходного разъема рекордера (☞ стр. 20).

### 6 Разъемы рекордера (RECORDER)

Используются для подключения к рекордеру (☞ стр. 20).

### 7 Клеммы динамиков (SPEAKERS)

Используются для подключения динамиков (☞ стр. 16).



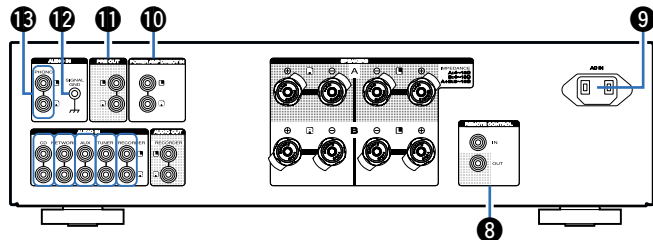

### 8 Входные/выходные разъемы для пульта дистанционного управления (REMOTE CONTROL)

Используются для подключения к аудиоустройству Marantz, поддерживающему функцию дистанционного управления (☞ стр. 22).

### 9 Вход переменного тока (AC IN)

Служит для подключения шнура питания (☞ стр. 23).

### 10 Разъемы прямого входа усилителя мощности (POWER AMP DIRECT IN)

Используются для подключения предусилителя в тех случаях, когда данное устройство используется в качестве усилителя мощности (☞ стр. 21).

### 11 разъемы PRE OUT

Используются в случаях, когда нужно добавить такое оборудование, как усилитель мощности или сабвуфер (☞ стр. 21).



- Подключая сабвуфер, следуйте инструкциям в его руководстве пользователя.

### 12 Штекеры SIGNAL GND

Используются для подключения к проигрывателю виниловых дисков (☞ стр. 19).

### 13 Входные разъемы для проигрывателя виниловых дисков (PHONO)

Используются для подключения к проигрывателю виниловых дисков (☞ стр. 19).



# Пульт дистанционного управления

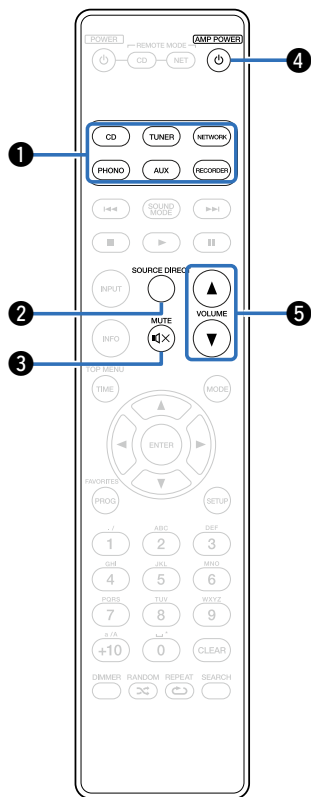

## Управление усилителем

- 1 Кнопки выбора источника входного сигнала**  
 Используются для выбора источника входного сигнала (☞ стр. 26).
- 2 Кнопка SOURCE DIRECT**  
 Используется для включения и выключения режима SOURCE DIRECT (☞ стр. 27).
- 3 Кнопка MUTE (M)**  
 Используется для отключения звука (☞ стр. 26).
- 4 Кнопка AMP POWER (P)**  
 Используется для включения и выключения питания в режиме ожидания (☞ стр. 25).
- 5 Кнопки VOLUME (▲▼)**  
 Используются для регулировки уровня громкости (☞ стр. 26).



- Для переключения пульта ДУ в режим управления CD-проигрывателем нажмите REMOTE MODE CD (☞ стр. 13).
- Для переключения пульта ДУ в режим управления сетевым аудиоплеером нажмите REMOTE MODE NET (☞ стр. 14).



## Управление CD-проигрывателем

Чтобы управлять CD-проигрывателем Marantz, нажмите кнопку REMOTE MODE CD для переключения дистанционного управления в режим управления CD.

- Кнопка REMOTE MODE CD загорается примерно на две секунды.

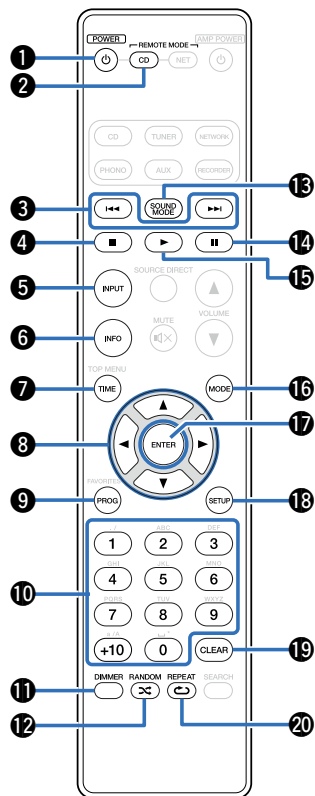

- |  |  |
|--|--|
| 1 Кнопка POWER (⏻)   | 11 Кнопка DIMMER                                     |
| 2 Кнопка выбора режима дистанционного управления (REMOTE MODE CD)        | 12 Кнопка RANDOM (⚡)                                 |
| 3 Кнопки ускоренного перехода назад и ускоренного перехода вперед (⏮, ⏭) | 13 Кнопка SOUND MODE                                 |
| 4 Кнопка остановки (■)   | 14 Кнопка паузы (⏸)                                  |
| 5 Кнопка выбора источника входного сигнала (INPUT)                       | 15 Кнопка воспроизведения (▶)                        |
| 6 Кнопка информации (INFO)   | 16 Кнопка переключения режима воспроизведения (MODE) |
| 7 Кнопка TIME  | 17 Кнопка ENTER                                      |
| 8 Кнопки курсора (⬆⬇⬅⬅)  | 18 Кнопка SETUP                                      |
| 9 Кнопка программы (PROG)  | 19 Кнопка CLEAR                                      |
| 10 Кнопки с цифрами (0 – 9, +10)   | 20 Кнопка REPEAT (↺)                                 |



- Усилителем можно управлять с помощью кнопок управления усилителем даже тогда, когда выбран режим работы пульта дистанционного управления CD. При использовании пульта дистанционного управления следуйте также руководству пользователя для других устройств.



## Управление сетевым аудио плеером

Чтобы управлять сетевым аудиоплеером Marantz, нажмите кнопку REMOTE MODE NET для переключения дистанционного управления в режим работы NETWORK.

- Кнопка REMOTE MODE NET загорается примерно на две секунды.

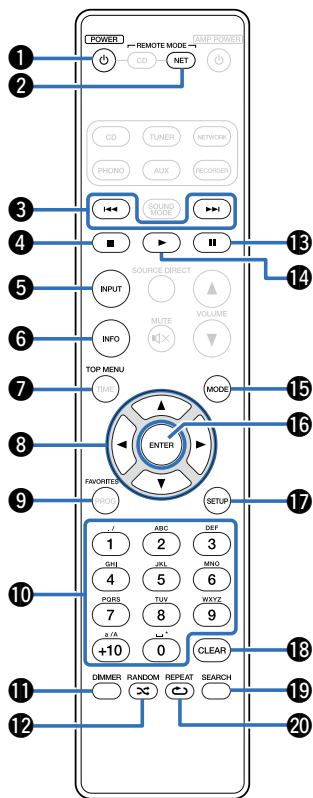

- |   |   |
|---|---|
| <ul style="list-style-type: none"> <li>❶ Кнопка POWER (⏻)</li> <li>❷ Кнопка выбора режима дистанционного управления (REMOTE MODE NET)</li> <li>❸ Кнопки ускоренного перехода назад и ускоренного перехода вперед (⏮, ⏭)</li> <li>❹ Кнопка остановки (■)</li> <li>❺ Кнопка выбора источника входного сигнала (INPUT)</li> <li>❻ Кнопка информации (INFO)</li> <li>❼ Кнопка TOP MENU</li> <li>❽ Кнопки курсора (⬆, ⬇, ⬅, ⬇)</li> <li>❾ Кнопка FAVORITES</li> <li>❿ Кнопки с цифрами (0 – 9, +10)</li> </ul> | <ul style="list-style-type: none"> <li>❶ Кнопка DIMMER</li> <li>❷ Кнопка RANDOM (⚡)</li> <li>❸ Кнопка паузы (⏸)</li> <li>❹ Кнопка воспроизведения (▶)</li> <li>❺ Кнопка переключения режима воспроизведения (MODE)</li> <li>❻ Кнопка ENTER</li> <li>❼ Кнопка SETUP</li> <li>❽ Кнопка CLEAR</li> <li>❾ Кнопка SEARCH</li> <li>❿ Кнопка REPEAT (↺)</li> </ul> |
|---|---|



- Усилителем можно управлять с помощью кнопок управления усилителем даже тогда, когда выбран режим работы пульта дистанционного управления NET. При использовании пульта дистанционного управления следуйте также руководству пользователя для других устройств.



# Соединения

Подключение динамиков (👉 стр. 16)

Подключение устройства воспроизведения  
(👉 стр. 19)

Подключение записывающего устройства (👉 стр. 20)

Подключение усилителей (👉 стр. 21)

Подключение устройств с разъемами для пульта  
дистанционного управления (👉 стр. 22)

Подключение кабеля питания (👉 стр. 23)

## ПРИМЕЧАНИЕ

- Не включайте устройство в розетку, пока не будут подсоединены все компоненты.
- Не объединяйте в один жгут шнур питания и соединительные сигнальные кабели. Это может привести к фону переменного тока или к другим помехам.

## ■ Кабели, используемые для подключения

К подключаемым устройствам используйте предназначенные им кабели.

Кабель для колонок  
(продается отдельно)

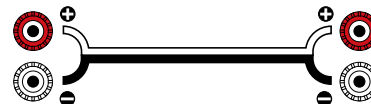

Звуковой кабель  
(продается отдельно)

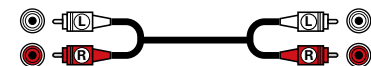

Кабель для пульта  
дистанционного  
управления  
(продается отдельно)



# Подключение динамиков

## ПРИМЕЧАНИЕ

- Перед подключением акустической системы, отключите шнур питания устройства из розетки.
- Выполняйте подсоединение таким образом, чтобы центральные проводники кабеля акустической системы не выступали из клеммы громкоговорителя. Возможно срабатывание схемы защиты при соприкосновении центральных проводников с задней панелью или при соприкосновении проводов + и – друг с другом (см. стр. 39 “Схема защиты”).
- Запрещается прикасаться к клеммам акустической системы при включенном сетевом шнуре.
- Для работы с усилителем используйте акустические системы с сопротивлением, указанным в таблице ниже:

Используемые акустические системы	Сопротивление
SPEAKERS A (Стандартное подключение)	4–16 $\Omega$ /Ом
SPEAKERS B	4–16 $\Omega$ /Ом
SPEAKERS A и SPEAKERS B	8–16 $\Omega$ /Ом
SPEAKERS A и SPEAKERS B (для соединений с двумя проводами)	4–16 $\Omega$ /Ом



## Подключение кабелей динамиков

При подключении акустических систем к усилителю обратите внимание на полярность (+ (красный) и – (белый)) подключаемых клемм, а также на правильность подключения левого (L) и правого (R) каналов.

- 1 Снимите с концов акустических кабелей изоляцию на длине около 10 мм и скрутите отдельные жилки провода вместе, либо пропайте их.**
- 2 На колонках поверните разъемы для подключения против часовой стрелки и немного ослабьте их.**
- 3 Вставьте до конца подготовленный конец кабеля в отверстие клеммы.**
- 4 На колонках поверните разъемы для подключения по часовой стрелке и затяните их.**

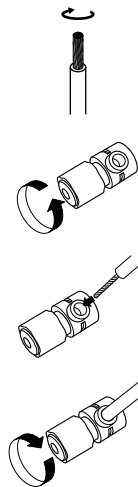



## Подключение динамиков А/В

- С клемм для подключения акустических систем SPEAKERS A и SPEAKERS B снимается один и тот же сигнал.
- Если подключается только одна акустическая система, то можно использовать клеммы либо для SPEAKERS A либо для SPEAKERS B.

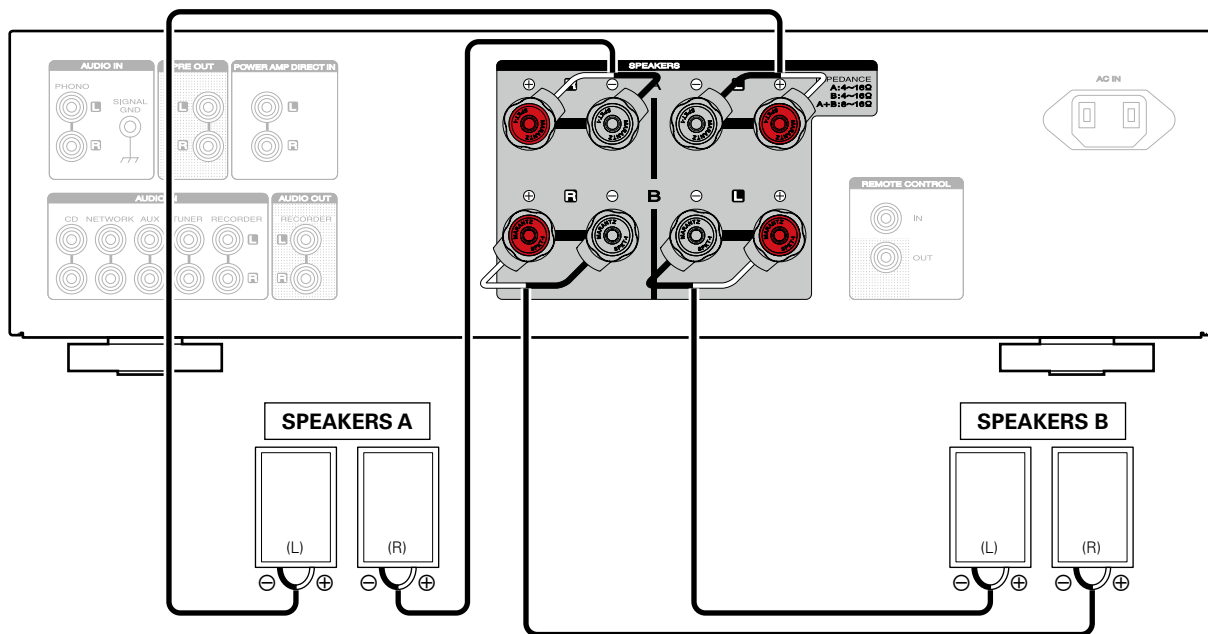

## Соединение с двумя проводами

- При использовании акустических систем, допускающих двухпроводное подключение, соединяйте средне- и высокочастотные клеммы с SPEAKERS A (или SPEAKERS B), а низкочастотные клеммы – с SPEAKERS B (или SPEAKERS A).
- Такое соединение ограничивает влияние интерференции сигналов ВЧ-динамиками и НЧ-динамиками, позволяя наслаждаться высококачественным воспроизведением.

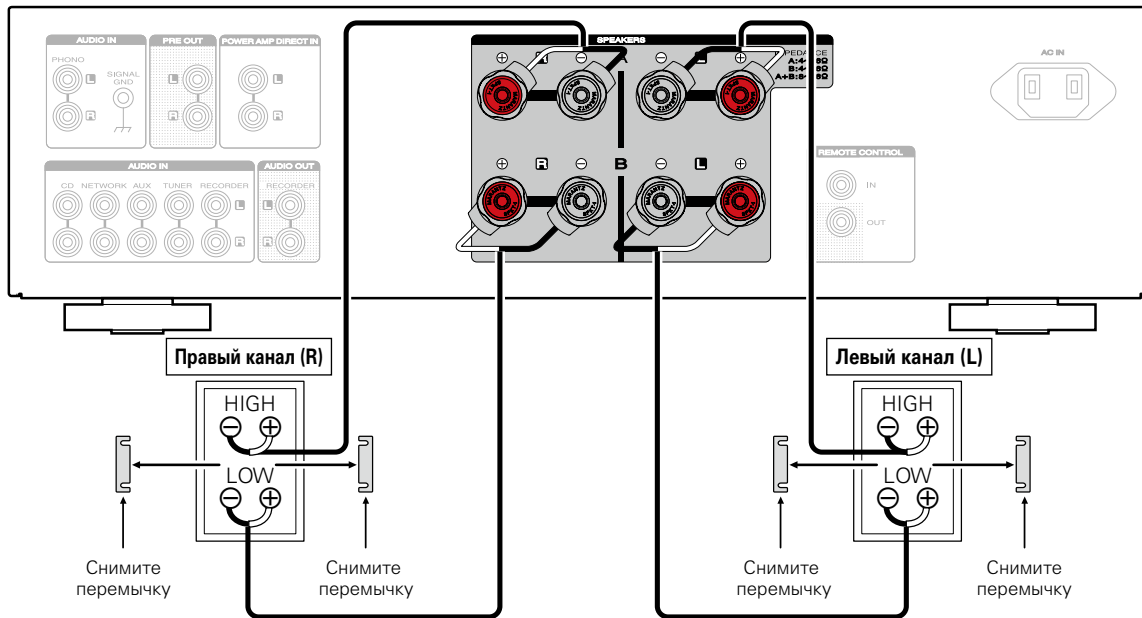

## Подключение устройства воспроизведения

К данному устройству можно подключать проигрыватели дисков Blu-Ray, проигрыватели виниловых дисков, CD-проигрыватели, сетевые аудио плееры и тюнеры.

Данное устройство совместимо с проигрывателями, оснащенными головкой звукоснимателя с подвижным магнитом (ММ). При подключении к проигрывателю звукоснимателя с подвижной катушкой низкого уровня выходного сигнала воспользуйтесь одним из имеющихся в продаже усилителем для головки типа MC или повышающим трансформатором.

Если установить "PHONO" в качестве источника входного сигнала устройства и случайно увеличить громкость без подключения проигрывателя, из колонок может раздаваться фоновый шум.

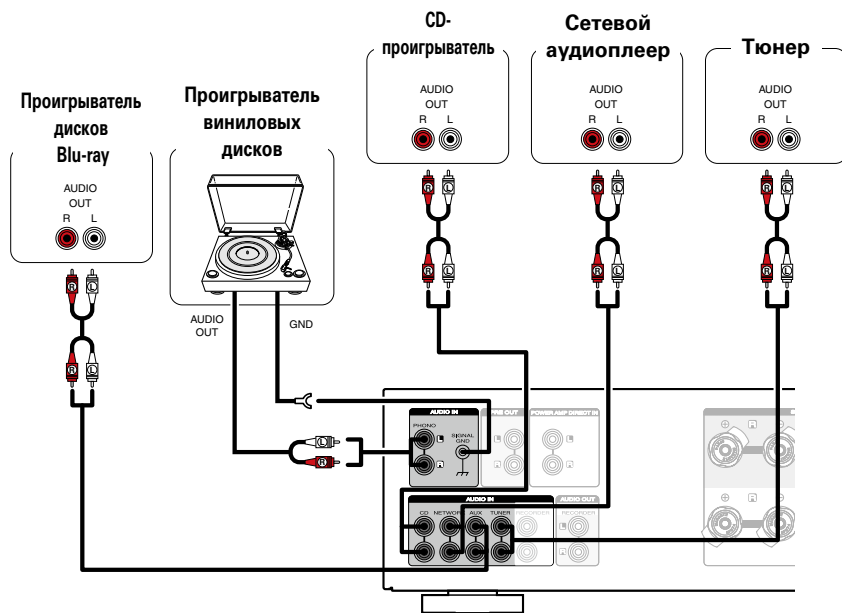

### ПРИМЕЧАНИЕ

- Заземление данного устройства (SIGNAL GND) не является защитным. Подключите ее для уменьшения чрезмерного шума. Обратите внимание, что в зависимости от поворотного стола подключение заземления может вызвать обратный эффект и увеличить шум. В таком случае необходимость подключения заземления отсутствует.



## Подключение записывающего устройства

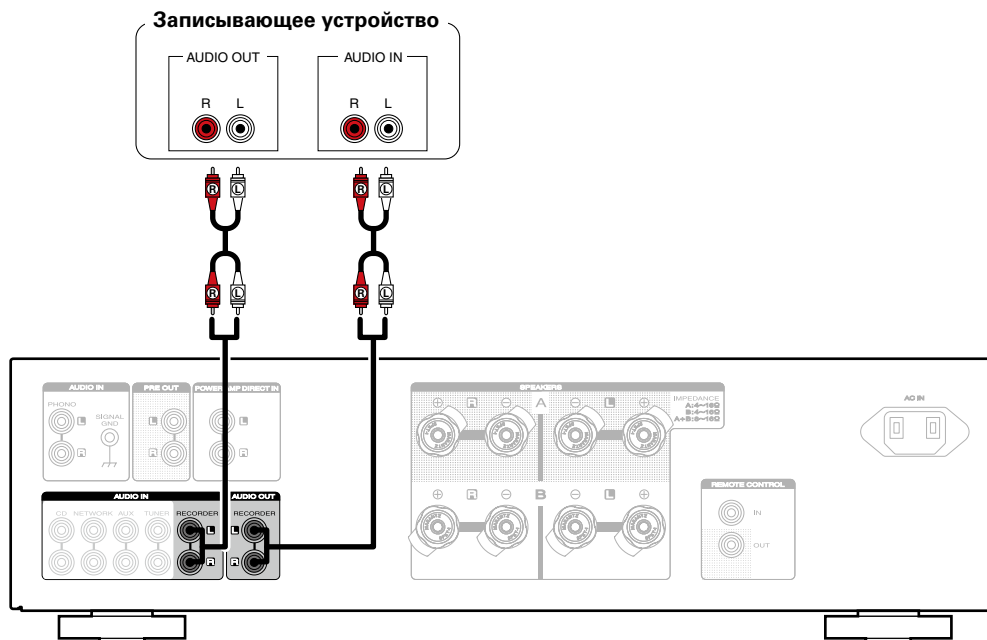

### ПРИМЕЧАНИЕ

- Не допускается установка коротко замкнутого контактного разъема в выходные разъемы для записи (AUDIO OUT RECORDER). Это может привести к повреждению.



# Подключение усилителей

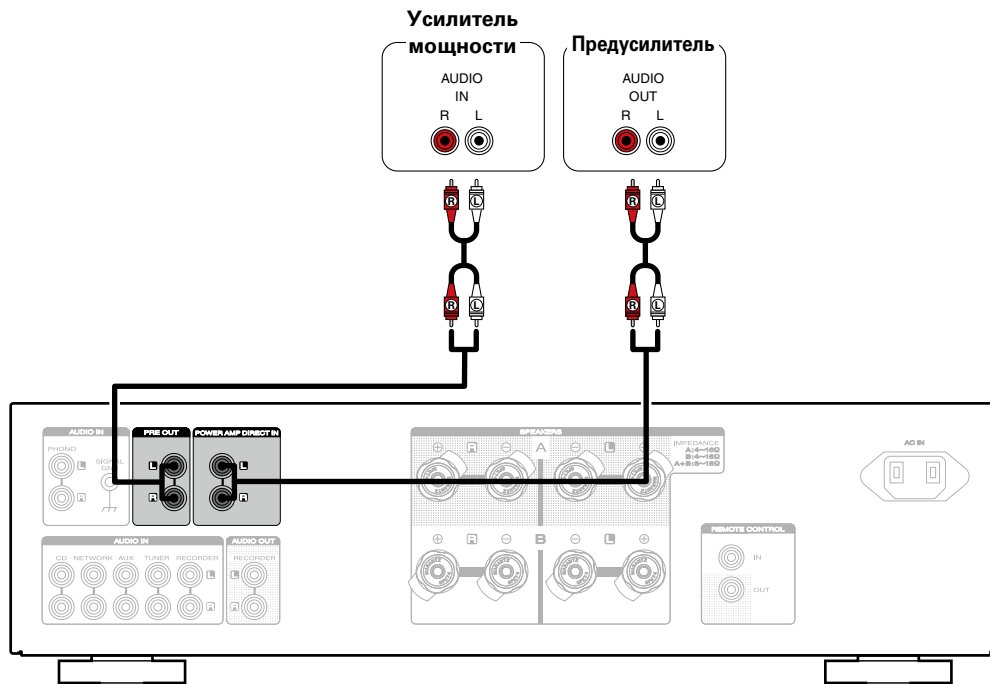

## ПРИМЕЧАНИЕ

- Не допускается установка коротко замкнутого контактного разъема в клеммы PRE OUT. Это может привести к повреждению.



## Подключение устройств с разъемами для пульта дистанционного управления

### Управление устройством при помощи пульта дистанционного управления без визуального контакта

Для управления данным устройством без визуального контакта при помощи входящего в комплект пульта ДУ вы можете подключить внешний ИК-приемник к разъемам REMOTE CONTROL. Это необходимо в том случае, если устройство расположено в шкафу или в углу и недоступно для сигнала пульта ДУ.

ИК-приемник

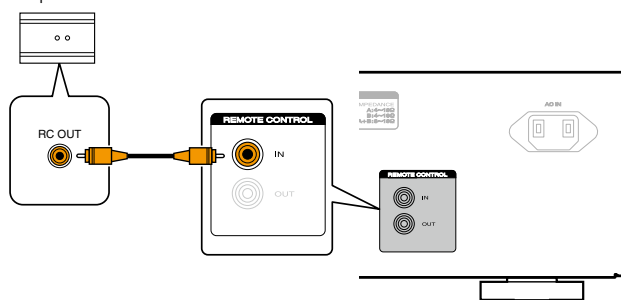

### Удаленное подключение устройств Marantz

Передавать сигналы дистанционного управления можно, просто подключив аудиоустройство Marantz к разъемам REMOTE CONTROL IN/OUT с помощью прилагаемого к устройству кабеля для пульта ДУ. Установите переключатель дистанционного управления на задней панели подключенной аудиосистемы в положение “EXTERNAL”, чтобы использовать эту функцию.

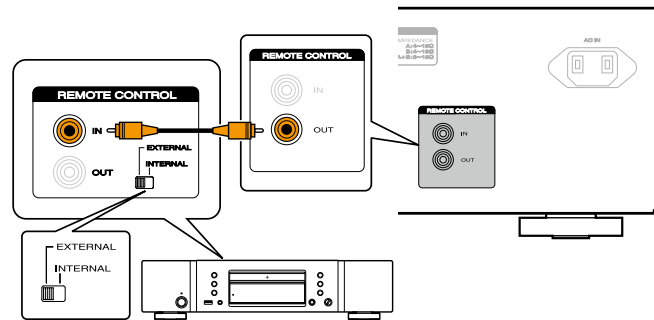

## Подключение кабеля питания

Прежде чем подключать к усилителю шнур питания, выполните все необходимые соединения.

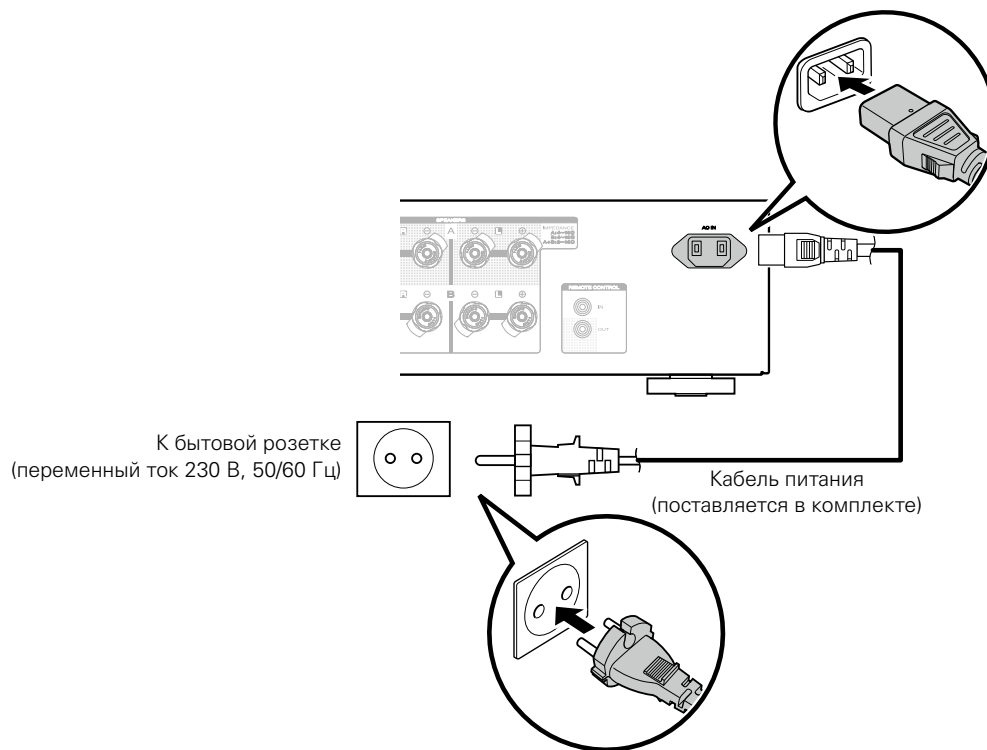

# Воспроизведение

**Включение питания** (👉 стр. 25)

**Выбор динамиков для аудиовыхода** (👉 стр. 26)

**Выбор источника входного сигнала** (👉 стр. 26)

**Регулировка уровня громкости** (👉 стр. 26)

**Временное отключение звука** (👉 стр. 26)

**Регулировка тональности** (👉 стр. 26)

**Воспроизведение компакт-дисков** (👉 стр. 27)

**Запись** (👉 стр. 28)





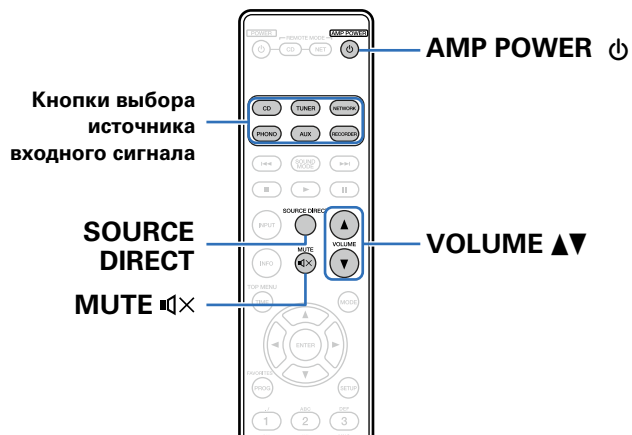

## Включение питания

- Нажмите на устройстве кнопку , чтобы включить питание.  
Загорится индикатор выбора входа для выбранного источника.

### ПРИМЕЧАНИЕ

- Нажмите кнопку VOLUME на устройстве, чтобы выбрать самый низкий уровень громкости перед включением питания.

### ■ Включение режима ожидания

- Нажмите кнопку AMP POWER .  
Индикатор режима ожидания загорится красным.



- Нажмите кнопку AMP POWER , чтобы включить питание в режиме ожидания.
- Также питание включается, если в режиме ожидания нажать любую из кнопок INPUT SELECTOR.

### ■ Выключение питания

- Нажмите на устройстве , чтобы будут выключены.  
Все индикаторы будут выключены.

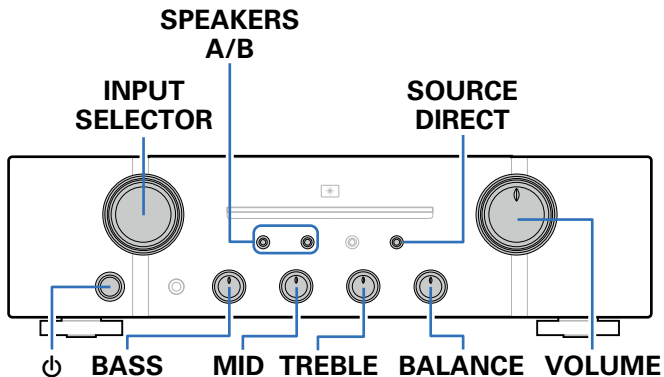

## Выбор динамиков для аудиовыхода

- 1 Нажмите кнопку **SPEAKERS A/B**, чтобы выбрать акустическую систему, используемую для воспроизведения.

Загорится индикатор выбранных динамиков.



- При нажатии **SPEAKERS A/B** аудиовыход динамиков отключается; также отключается индикатор подключения динамиков.

## Выбор источника входного сигнала

- 1 Для начала воспроизведения нажмите кнопку выбора источника входного сигнала.

Загорится индикатор выбранного источника входного сигнала.



- Источник входного сигнала также можно выбрать, повернув ручку **INPUT SELECTOR** на основном блоке.

## Регулировка уровня громкости

- 1 Используйте кнопку **VOLUME ▲▼** для регулировки уровня громкости.



- Громкость также можно настроить, повернув регулятор **VOLUME** на основном блоке.

## Временное отключение звука

- 1 Нажмите кнопку **MUTE** . Загорится индикатор беззвучного режима.



- Выключение звука можно отменить, снова нажав кнопку **MUTE** .

## Регулировка тональности

- 1 Поверните регуляторы **BASS, MID, TREBLE** и **BALANCE**, чтобы отрегулировать тональность.

### ПРИМЕЧАНИЕ

- Если включен режим прямого источника, то тональность не регулируется, так как аудиосигнал не проходит через цепи регулировки тональности (**BASS, MID, TREBLE, BALANCE**). Проверьте, что индикатор режима прямого источника выключен.



## Воспроизведение компакт-дисков

- 1** Нажмите на устройстве кнопку , чтобы включить питание.
- 2** Нажмите кнопки выбора источника входного сигнала, чтобы выбрать источник входного сигнала "CD".  
Загорится индикатор выбора входа "CD".
- 3** Включите воспроизведение компакт-диска.
- 4** Используйте кнопку VOLUME ▲▼ для регулировки уровня громкости.

### ■ Воспроизведение в режиме прямого источника

Сигнал не проходит через схемы регулировки тональности (BASS, MID, TREBLE и BALANCE), что при воспроизведении обеспечивает более качественный звук.

- 1** Нажмите кнопку SOURCE DIRECT, чтобы включить режим прямого источника.  
Загорится индикатор SOURCE DIRECT.



## Запись

- 1** Нажмите на устройстве кнопку , чтобы включить питание.
- 2** Нажмите кнопки выбора источника входного сигнала, чтобы выбрать записываемый источник входного сигнала.  
Загорится индикатор выбранного источника входного сигнала.
- 3** Начнется запись.
  - Сведения о необходимых действиях см. в руководстве пользователя записывающего устройства.



# Установки

**Настройка автоматического ждущего режима**

 стр. 30

**Настройка режима прямого входа усилителя мощности**

 стр. 31



## Настройка автоматического ждущего режима

Вы можете настроить устройство так, чтобы оно автоматически переходило в режим ожидания при бездействии на протяжении 30 минут в отсутствие аудиовхода.

Автоматический ждущий режим по умолчанию включен.

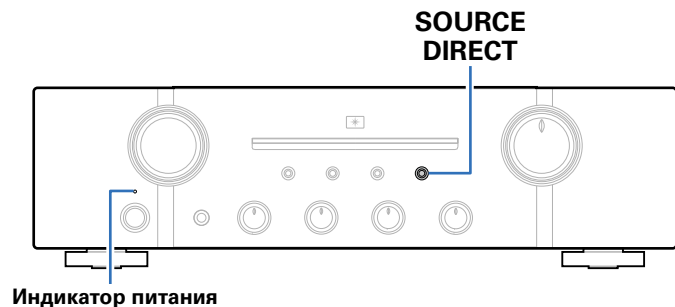

### Выключение автоматического ждущего режима

- 1 Нажмите кнопку **SOURCE DIRECT** и удерживайте ее в течение 5 секунд, чтобы выключить автоматический ждущий режим.

Индикатор питания загорится один раз.

### Включение автоматического ждущего режима

- 1 Нажмите кнопку **SOURCE DIRECT** и удерживайте ее в течение 5 секунд, чтобы включить автоматический ждущий режим.

Индикатор питания мигнет три раза.



## Настройка режима прямого входа усилителя мощности

Если подключен предусилитель и данное устройство используется в качестве усилителя мощности, то для включения режима прямого входа усилителя мощности следуйте нижеприведенным инструкциям.

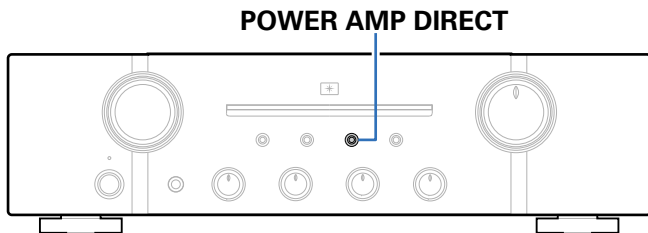

### Включение режима прямого входа усилителя мощности

- 1 Для включения режима прямого входа усилителя мощности нажмите и удерживайте в течение более 3 секунд кнопку **POWER AMP DIRECT**.

Индикатор режима прямого входа усилителя мощности загорается и режим прямого входа усилителя мощности включается. Функция включения источника входного сигнала отключается и начинается воспроизведение с устройства, подключенного к клеммам прямого входа усилителя мощности.

### Выключение режима прямого входа усилителя мощности

- 1 Для выключения режима прямого входа усилителя мощности нажмите и удерживайте в течение более 3 секунд кнопку **POWER AMP DIRECT**.

Индикатор режима прямого входа усилителя мощности выключается и режим прямого входа усилителя мощности выключается.

#### ПРИМЕЧАНИЕ

- При включенном режиме прямого входа усилителя мощности регулировка громкости, баланса и тона звучания на главной блоке не работает. Настраивайте громкость на предварительном усилителе.
- При включенном режиме прямого входа усилителя мощности выход главного блока установлен на максимальную громкость. Проверьте уровень выходного сигнала на входном устройстве и настройте нужную громкость.



# Рекомендации

## Содержание

■ <b>Рекомендации</b> .....	(33)	■ <b>Устранение неполадок</b> .....	(34)
Я хочу самостоятельно отрегулировать тональность .....	(33)	Питание не включается/питание выключено .....	(34)
Я хочу, чтобы при воспроизведении точно передавалось исходное звучание .....	(33)	Не работает пульт дистанционного управления .....	(36)
Я хочу управлять CD-проигрывателем Marantz или сетевым аудиоплеером с помощью пульта дистанционного управления .....	(33)	Нет звука .....	(37)
Я хочу использовать данное устройство в качестве усилителя мощности .....	(33)	Параметры звука не соответствуют желаемым .....	(38)
Я хочу использовать данное устройство в качестве предварительного усилителя .....	(33)	Звук прерывается или возникает шум .....	(38)





## Рекомендации

### Я хочу самостоятельно отрегулировать тональность

- Чтобы отрегулировать звук согласно своим предпочтениям, воспользуйтесь регуляторами BASS, MID, TREBLE и BALANCE (☞ [стр. 26](#)).

### Я хочу, чтобы при воспроизведении точно передавалось исходное звучание

- Включите режим Прямой источник (☞ [стр. 27](#)).

### Я хочу управлять CD-проигрывателем Marantz или сетевым аудиоплеером с помощью пульта дистанционного управления

- Переключите режим работы пульта дистанционного управления (☞ [стр. 13, 14](#)).
- См. также руководства по эксплуатации CD-проигрывателя или сетевого аудиоплеера.

### Я хочу использовать данное устройство в качестве усилителя мощности

- Включите режим прямого входа усилителя мощности (☞ [стр. 31](#)).

### Я хочу использовать данное устройство в качестве предварительного усилителя

- Подключите усилитель мощности к разъемам предварительного выхода данного устройства (☞ [стр. 21](#)).



## Устранение неполадок

При возникновении каких-либо проблем сначала проверьте следующее:

1. Правильно ли выполнены подсоединения?
2. Соответствие выполняемых операций инструкции по использованию?
3. Правильность работы других компонентов?

Если устройство не работает надлежащим образом, выполните проверку в соответствии с приведенной ниже таблицей. Если проблему устранить не удастся, возможно, усилитель неисправен.

В этом случае сразу же отключите его от электрической сети и обратитесь в пункт продажи.

### ■ Питание не включается/питание выключено

Проявление	Причина / решение	Стр.
Устройство не включается.	<ul style="list-style-type: none"> <li>• Проверьте надежность подсоединения вилки сетевого шнура к розетке электросети.</li> </ul>	<u>23</u>
Устройство автоматически выключается.	<ul style="list-style-type: none"> <li>• Установлен автоматический ждущий режим. В этом случае устройство переходит в режим ожидания при бездействии в течение примерно 30 минут. Чтобы выключить автоматический ждущий режим, нажмите и удерживайте кнопку SOURCE DIRECT на устройстве более 5 секунд при включенном автоматическом ждущем режиме.</li> </ul>	<u>30</u>



Проявление	Причина / решение	Стр.
Устройство выключается, и индикатор питания мигает красным приблизит. каждые 0,5 секунды.	<ul style="list-style-type: none"> <li>В связи с повышением температуры устройства задействована защитная схема. Выключите питание и подождите около часа, чтобы дать устройству остыть. Затем снова включите питание.</li> <li>Пожалуйста, переставьте данное устройство в место с хорошей вентиляцией.</li> </ul>	39 –
Устройство выключается, и индикатор питания мигает красным приблизит. каждые 0,25 секунды.	<ul style="list-style-type: none"> <li>Проверьте подключение громкоговорителя. Возможно, произошло соприкосновение сердечников проводов акустического кабеля, либо один из сердечников отсоединился от разъема и касается задней панели данного устройства, что привело к активации схемы защиты. Отключите питание и примите соответствующие меры — например, аккуратно скрутите сердечник провода повторно или проверьте разъем, а затем снова присоедините провода.</li> <li>Убавьте громкость и снова включите питание.</li> </ul>	16, 39  25, 26
При включении питания индикатор питания мигает красным приблизит. каждые 0,25 секунды.	<ul style="list-style-type: none"> <li>Сбой усилительного каскада данных устройств. Выключите устройство и обратитесь в сервисный центр Marantz.</li> </ul>	–



## ■ Не работает пульт дистанционного управления

Проявление	Причина / решение	Стр.
Не работает пульт дистанционного управления.	• Батарейки разряжены. Замените батарейки новыми.	5
	• Управляйте пультом дистанционного управления с расстояния не более 7 м от данного устройства и под углом в пределах 30°.	5
	• Устраните любые препятствия между данным устройством и пультом ДУ.	–
	• Вставьте батарейки в правильном направлении, указанном маркировкой ⊕ и ⊖.	5
	• Датчик ДУ устройства засвечен сильным светом (прямой солнечный свет, свет люминесцентной лампы инверторного типа и т. п.). Переставьте устройство в место, в котором датчик ДУ не будет засвечиваться сильным светом.	–
	• При использовании видеоаппаратуры 3D пульт ДУ данного устройства может перестать работать из-за помех, вызванных инфракрасной коммуникацией между устройствами (например, телевизором и 3D-очками). В этом случае отрегулируйте взаимное расположение устройств, использующих 3D, и расстояние между ними, чтобы устранить помехи.	–



## ■ Нет звука

Проявление	Причина / решение	Стр.
В динамиках нет звука.	<ul style="list-style-type: none"> <li>• Проверьте подсоединения всех устройств.</li> <li>• Прочно подключите все соединительные кабели.</li> <li>• Проверьте, не перепутаны ли местами подключения входных и выходных разъемов.</li> <li>• Проверьте, не повреждены ли кабели.</li> <li>• Проверьте прочность подключения акустических кабелей. Убедитесь, что не потерян контакт между сердечниками проводов и клеммами динамиков. Надежно закрепите клеммы динамиков. Проверьте, не разболтаны ли клеммы динамиков.</li> <li>• Убедитесь, что выбран правильный источник входного сигнала.</li> <li>• Отрегулируйте уровень громкости.</li> <li>• Отмените режим отключения звука.</li> <li>• Проверьте настройки кнопки SPEAKERS A/B.</li> </ul>	<p><u>15</u></p> <p>–</p> <p>–</p> <p>–</p> <p><u>16</u></p> <p><u>26</u></p> <p><u>26</u></p> <p><u>26</u></p> <p><u>26</u></p>



## ■ Параметры звука не соответствуют желаемым

Проявление	Причина / решение	Стр.
В одном из динамиков нет звука.	<ul style="list-style-type: none"> <li>• Проверьте прочность подключения акустического кабеля.</li> <li>• Поверните регулятор BALANCE.</li> </ul>	16 <u>26</u>
Левый и правый каналы стереофонического сигнала поменялись местами.	<ul style="list-style-type: none"> <li>• Проверьте, подключены ли левый и правый динамики к правильным клеммам динамиков.</li> </ul>	<u>17</u>

## ■ Звук прерывается или возникает шум

Проявление	Причина / решение	Стр.
При воспроизведении виниловых дисков звук искажен.	<ul style="list-style-type: none"> <li>• Отрегулируйте давление иглы.</li> <li>• Проверьте состояние кончика иглы.</li> <li>• Замените звукосниматель.</li> </ul>	– – –
При воспроизведении записи из динамиков раздается гудение.	<ul style="list-style-type: none"> <li>• Проверьте правильно ли подключен проигрыватель виниловых дисков.</li> <li>• Если рядом с проигрывателем расположен телевизор или другая аудио- и видеоаппаратура, эти устройства могут влиять на воспроизводимый звук. Располагайте проигрыватель как можно дальше от телевизора и другой аудио- и видеоаппаратуры.</li> </ul>	<u>19</u> –
При воспроизведении записи с высокой громкостью из динамиков раздается завывание.	<ul style="list-style-type: none"> <li>• Установите проигрыватель и динамики на максимально возможное расстояние.</li> <li>• Вибрации от акустических систем передаются на проигрыватель через пол. Для поглощения вибраций акустических систем используйте демпфирующие подкладки.</li> </ul>	<u>19</u> –



# Приложение

## Пояснение отдельных терминов

### И

#### Импеданс динамика

Это значение сопротивления переменному току, выраженное в  $\Omega$  (Ом). Чем ниже это значение, тем большей мощности можно достичь.

### П

#### Прямой источник

Воспроизведение сигнала с максимальным качеством становится возможным, когда входные аудиосигналы выводятся в обход цепей управления качеством звука (BASS/MID/TREBLE/BALANCE).

### С

#### Схема защиты

Это система предотвращения выхода из строя компонентов блока питания при таких отклонениях, как перегрузка, резкие перепады напряжения или перегрев.

Если в устройстве обнаружена неисправность, индикатор питания мигает красным, и устройство переходит в режим ожидания.

## Сведения о торговых марках



Adobe, логотип Adobe и Reader являются товарными знаками Adobe Systems Incorporated в США и/или других странах.



## Технические характеристики

- **Средняя выходная мощность**  
(20 Гц – 20 кГц при одновременном включении обоих каналов): 70 Вт x 2 (нагрузка 8 Ω/Ом)  
100 Вт x 2 (нагрузка 4 Ω/Ом)
- **Всего гармонических искажений:**  
(20 Гц – 20 кГц при одновременном включении обоих каналов с нагрузкой 8 Ω/Ом): 0,02 %
- **Диапазон частот на выходе** (нагрузка 8 Ω/Ом, 0,06 %): 5 Гц – 60 кГц
- **Частотная характеристика** (CD, 1 Вт, нагрузка 8 Ω/Ом): 5 Гц – 100 кГц ±3,0 дБ
- **Коэффициент демпфирования** (нагрузка 8 ом, 40 Гц – 20 кГц): 100
- **Входная чувствительность/входной импеданс:**  
PHONO (MM): 2 мВ / 47 кΩ/кОм  
CD, TUNER, NETWORK, AUX, RECORDER : 200 мВ / 20 кΩ/кОм  
POWER AMP DIRECT IN: 1,6 В / 15 кΩ/кОм
- **Выходное напряжение/выходной импеданс**  
PRE OUT: 1,6 В / 600 Ω/Ом
- **Максимально допустимый уровень на входе PHONO** (1 кГц)  
MM: 100 мВ
- **Отклонение RIAA** (20 Гц – 20 кГц): ±0,5 дБ





- **Сигнал/шум** (IHF-A, нагрузка 8 Ω/Ом)
  - PHONO (MM): 87 дБ (вход 5 мВ, выход 1 Вт)
  - CD, TUNER, NETWORK, AUX, RECORDER: 106 дБ (вход 2 В, номинальная мощность)
  - POWER AMP DIRECT IN: 125 дБ (номинальная мощность)
- **Регулировка тембра:**
  - Низкие частоты (50 Гц): ±10 дБ
  - Средние частоты (900 Гц): ±6 дБ
  - Высокие частоты (15 кГц): ±10 дБ
- **Требуемая мощность:** Переменный ток 230 В, 50/60 Гц
- **Потребляемая мощность** (EN60065): 220 Вт
- **Энергопотребление в режиме ожидания:** 0,2 Вт

В целях совершенствования продукции технические характеристики и конструкция устройства могут быть изменены без предварительного уведомления.



# Предметный указатель



## А

Автоматический ждущий режим ..... 30



## В

Включение питания ..... 25

Временное отключение звука ..... 26

Выбор источника входного сигнала ..... 26



## И

Импеданс динамика ..... 39



## К

Кабели, используемые для подключения ..... 15

Комплект поставки ..... 4



## П

Подсоединение

Динамик ..... 16, 17

Динамик (соединение с двумя проводами) ..... 18

Записывающее устройство ..... 20

Кабель питания ..... 23

Предварительный усилитель ..... 21

Проигрыватели ..... 19

Разъемы для пульта дистанционного

управления ..... 22

Усилитель мощности ..... 21

Прямой источник ..... 27, 39

Пульт дистанционного управления ..... 12

Установка элементов питания ..... 5



## Р

Регулировка тональности ..... 26

BALANCE ..... 26

BASS ..... 26

MID ..... 26

TREBLE ..... 26

Регулятор уровня громкости VOLUME ..... 26

Режим прямого входа усилителя мощности ..... 31

Рекомендации ..... 33



## С

Схема защиты ..... 39



## У

Устранение неполадок ..... 34



## ■ Размеры

Единицы измерения: мм

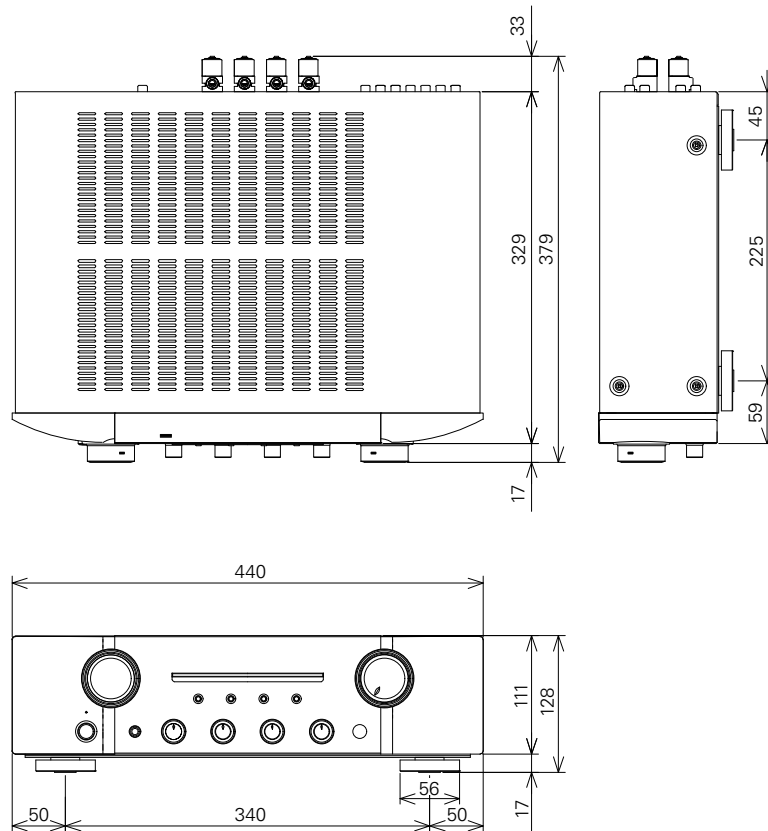

■ Вес: 12,0 kg

Передняя  
панель

Задняя панель

Пульт ДУ

43

Предметный  
указатель



**[www.marantz.com](http://www.marantz.com)**

You can find your nearest authorized distributor or dealer on our website.

**marantz**<sup>®</sup> is a registered trademark.

D&M Holdings Inc.  
3520 10267 00AM