

Сетевой аудио проигрыватель

# NP-S303

## Инструкция по эксплуатации

---

Данный продукт предназначен для использования в домашних условиях для прослушивания аудиоисточников.  
Перед использованием продукта ознакомьтесь с инструкциями по безопасности, которые представлены в прилагаемом краткое руководство по началу работы.

musicCast

# СОДЕРЖАНИЕ

## ПЕРЕД ИСПОЛЬЗОВАНИЕМ АППАРАТА 4

Принадлежности ..... 4

Сведения о данном руководстве ..... 4

## ФУНКЦИИ 5

Возможности аппарата ..... 5

Использование приложения MusicCast CONTROLLER ..... 6

Названия компонентов и их функции ..... 7

Передняя панель ..... 7

Задняя панель ..... 8

Пульт ДУ ..... 9

## ПОДГОТОВКА 11

**1** Подключение к усилителю ..... 11

**2** Подготовка к подключению к сети ..... 12

Подключение сетевого кабеля ..... 12

Подготовка антенны беспроводной связи ..... 12

**3** Подключение силового кабеля ..... 13

**4** Включение питания аппарата ..... 13

Включение питания аппарата в первый раз ..... 13

**5** Подключение аппарата к сети ..... 14

Подключение к сети с помощью приложения MusicCast CONTROLLER ..... 14

Подключение к сети другим способом ..... 16

Подключение мобильного устройства к аппарату напрямую (Wireless Direct) ..... 21

Проверка состояния сетевого подключения ..... 22

## ВОСПРОИЗВЕДЕНИЕ АУДИО 23

Прослушивание Интернет-радио ..... 23

Выбор Интернет-радиостанции ..... 23

Воспроизведение музыкальных файлов, хранящихся на устройстве USB ..... 24

Подключение запоминающего устройства USB ..... 24

Воспроизведение песен с запоминающего устройства USB ..... 24

Воспроизведение музыкальных файлов, хранящихся на медиа-сервере (ПК/NAS) ..... 26

Настройка совместного использования носителей ..... 26

Выбор и воспроизведение музыки на ПК (или сервере) ..... 27

Прослушивание музыки с помощью AirPlay ..... 28

Воспроизведение песни с iTunes/iPhone ..... 28

Прослушивание музыки с помощью Bluetooth ..... 30

Воспроизведение аудиофайлов с устройств Bluetooth на аппарате ..... 30

Воспроизведение аудиосигнала с данного аппарата через Bluetooth-совместимые колонки или наушники ..... 31

Полезные функции ..... 32

Переключение информации на дисплее ..... 32

Сохранение избранного содержимого (функция предустановки) ..... 32

Отображение информации об аудиосигнале ..... 33

Включение и выключение автоматического воспроизведения ..... 34

## **Настройка** **35**

---

### **Настройка различных функций (меню Setup) . . . . .35**

Элементы меню Setup. . . . . 35

### **Настройка системных параметров (меню Advanced Setup) . . . . .39**

Проверка версии встроенного программного обеспечения (VERSION) . . . . . 39

Инициализация аппарата (INIT) . . . . . 39

Обновление встроенного программного обеспечения (UPDATE) . . . . . 39

### **Обновление встроенного программного обеспечения аппарата через сеть. . . . .40**

## **ПРИЛОЖЕНИЕ** **41**

---

### **Поиск и устранение неисправностей . . . . .41**

Неисправности общего характера . . . . . 41

*Bluetooth* . . . . . 42

USB/Сеть. . . . . 43

### **Сообщения на дисплее . . . . .45**

### **Поддерживаемые устройства и форматы файлов . . . . .46**

### **Товарные знаки . . . . .47**

### **Технические характеристики. . . . .48**

# ПЕРЕД ИСПОЛЬЗОВАНИЕМ АППАРАТА

## Принадлежности

Убедитесь, что в комплект поставки изделия входят следующие принадлежности.

Пульт ДУ

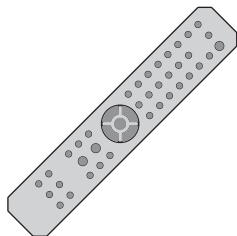

Силовой кабель

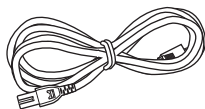

\* Поставляемый силовой кабель зависит от региона покупки.

Стереокабель RCA

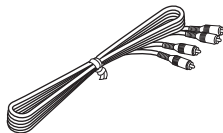

Батарейки (2 шт.)  
(AA, R03, UM-4)

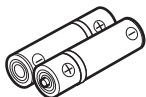

Инструкция по эксплуатации (CD-диск)  
 Краткое руководство по началу работы

### Установка батареек в пульт ДУ

Вставьте батарейки в правильном направлении.

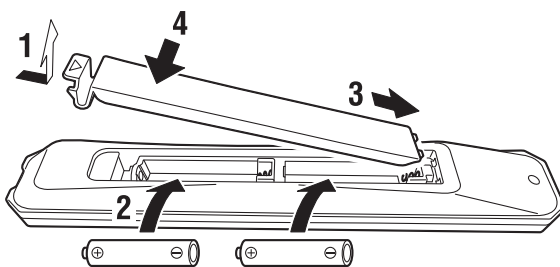

Батарейки (AA, R03, UM-4)

## Сведения о данном руководстве

При чтении данного руководства обратите внимание на следующее.

- В настоящем руководстве даны инструкции по подготовке и повседневной эксплуатации данного аппарата.
- В результате усовершенствований изделия технические характеристики и внешний вид аппарата могут изменяться без уведомления.
- В данном руководстве описаны операции, выполняемые преимущественно с помощью прилагаемого пульта ДУ.
- В данном руководстве в качестве примера используются снимки экрана англоязычного меню.
- В данном руководстве устройства iPhone, iPad и iPod touch совместно именуются "iPhone". Если не указано иное, термин "iPhone", используемый в настоящем руководстве, также относится к устройствам iPhone, iPad и iPod touch.
- Графические обозначения, используемые в данном руководстве.
  - “ ПРЕДУПРЕЖДЕНИЕ” – предупреждение о возможности гибели или ущерба здоровью.
  - “ ВНИМАНИЕ” – предупреждение о возможности ущерба здоровью.
  - **УВЕДОМЛЕНИЕ** – сведения, позволяющие избежать неисправности изделия, его повреждений, неправильной работы и потери данных.
  - **ПРИМЕЧАНИЕ** – дополнительная информация, которая может быть полезной.
- Более подробные сведения о службах потоковой передачи представлены на веб-сайте <http://download.yamaha.com/>
- Информация о службах потоковой передачи также представлена в инструкции по эксплуатации (на CD-диске).

# ФУНКЦИИ

## Возможности аппарата

Данный аппарат является сетевым проигрывателем, совместимым с такими сетевыми источниками как медиа-сервер или мобильное устройство.



- 1 Прослушивание Интернет-радио (стр. 23)
- 2 Прослушивание службы потоковой передачи
- 3 Воспроизведение музыкальных файлов, хранящихся на ПК (стр. 27)
- 4 Воспроизведение музыкальных файлов с помощью AirPlay (стр. 28)

- 5 Воспроизведение музыкальных файлов, хранящихся на устройстве Network Attached Storage (NAS) (стр. 27)
- 6 Воспроизведение аудиосодержимого с устройства Bluetooth (стр. 30)
- 7 Воспроизведение музыки с помощью приложения MusicCast CONTROLLER (стр. 14)
- 8 Воспроизведение музыкальных файлов, хранящихся на устройстве USB (стр. 24)

## Использование приложения MusicCast CONTROLLER

Бесплатное приложение MusicCast CONTROLLER, установленное на мобильном устройстве, позволяет использовать мобильное устройство в качестве пульта ДУ для настройки MusicCast-совместимых устройств и управления ими. Можно также одновременно воспроизводить музыку на нескольких MusicCast-совместимых устройствах в разных комнатах.

Более подробная информация о приложении MusicCast CONTROLLER представлена на веб-сайте.

<http://www.yamaha.com/musiccast/>



Загрузите и установите (бесплатное) приложение MusicCast CONTROLLER на свое мобильное устройство на сайте App Store или Google Play.

Используйте приложение MusicCast CONTROLLER для настройки сети (сети MusicCast), как показано ниже.

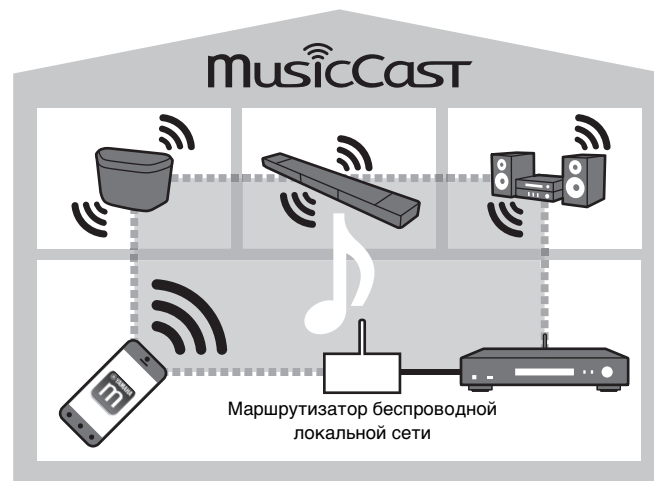

\* Если вы используете данный аппарат для воспроизведения аудиофайлов с другого MusicCast-совместимого устройства, на дисплее аппарата появится надпись "MC Link".

## Названия компонентов и их функции

### Передняя панель

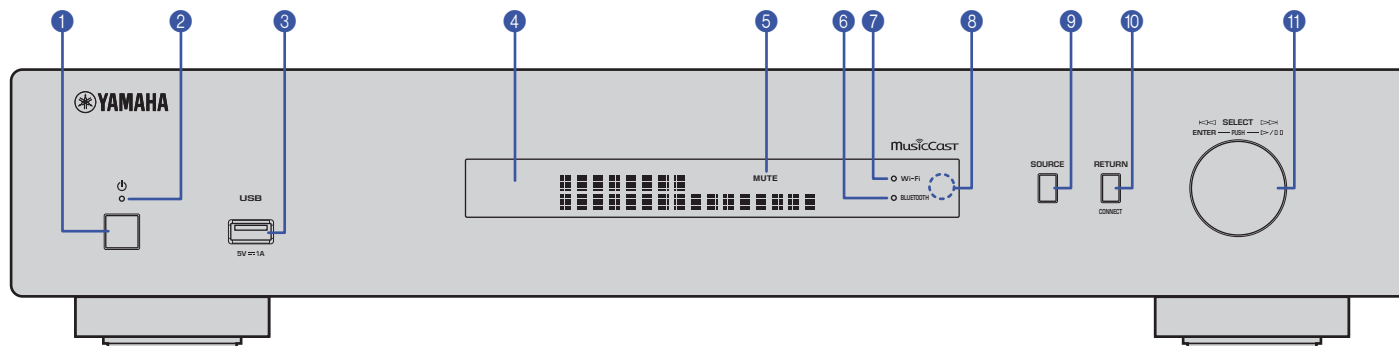

#### 1 **⏻ (питание)**

Включение/выключение аппарата.

#### 2 **Индикатор питания**

Показывает состояние питания аппарата.

**Ярко горит:** питание включено

**Тускло горит:** режим ожидания

**Не горит:** питание выключено

#### 3 **Гнездо USB**

Используется для подключения устройства USB (стр. 24).

#### 4 **Дисплей**

Отображение информации о рабочем состоянии данного аппарата.

#### 5 **MUTE**

Мигает во время приглушения аудиосигнала.

#### 6 **Индикатор Bluetooth**

Загорается, когда аппарат подключается к устройству *Bluetooth* (стр. 30).

#### 7 **Индикатор Wi-Fi**

Загорается, когда аппарат

– подключается к беспроводной сети (стр. 16).

– регистрируется в сети MusicCast, даже если аппарат подключен с помощью проводного соединения (стр. 14).

– подключается к беспроводной сети с помощью Wireless Direct (стр. 21).

#### 8 **Сенсор ДУ**

Принимает инфракрасные сигналы с пульта ДУ.

#### 9 **SOURCE**

Переключение источника аудиосигнала аппарата.

#### 10 **RETURN**

Переход на один уровень вверх по меню.

#### **CONNECT**

Используйте данную кнопку для управления аппаратом через приложение MusicCast CONTROLLER (стр. 14).

#### 11 **Поворотный переключатель**

#### **Выбор пункта меню или песни**

Поверните переключатель, чтобы выбрать элемент, затем нажмите на него, чтобы подтвердить выбор.

#### **Управление воспроизведением музыки, которая хранится на устройстве USB, ПК или сервере**

Поверните переключатель, чтобы перейти к предыдущей или следующей песне. Нажмите на переключатель, чтобы переключаться между воспроизведением и паузой.

## Задняя панель

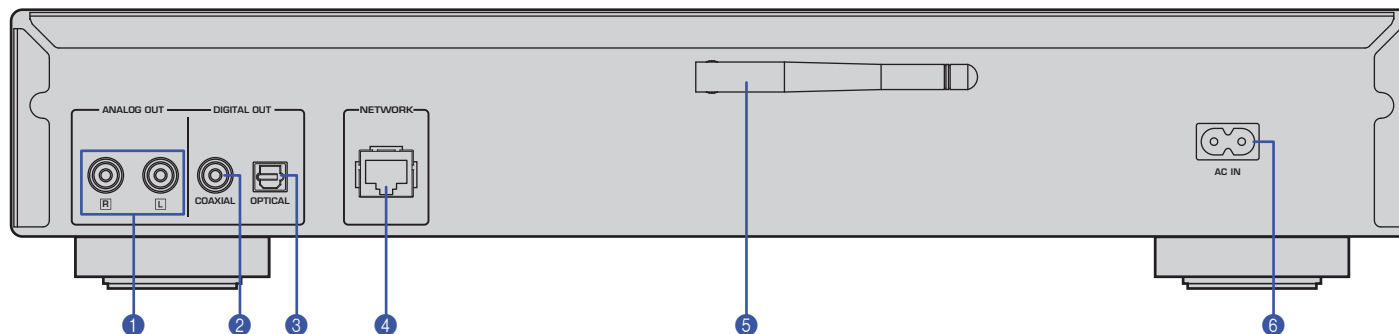

\* На иллюстрации выше показана модель для Европы.

### 1 Разъемы ANALOG OUT

Используются для вывода аналогового стереофонического аудиосигнала. Подключите аппарат к усилителю или аудиосистеме с помощью стереокабеля RCA (прилагается) (стр. 11).

### 2 Разъем DIGITAL OUT (COAXIAL)

Используется для вывода цифрового аудиосигнала. Подключите аппарат к усилителю или аудиосистеме с помощью цифрового коаксиального аудиокабеля (продается отдельно) (стр. 11).

### 3 Разъем DIGITAL OUT (OPTICAL)

Используется для вывода цифрового аудиосигнала. Подключите аппарат к усилителю или аудиосистеме с помощью цифрового оптического аудиокабеля (продается отдельно) (стр. 11).

### 4 Разъем NETWORK

Подключите аппарат к сети с помощью кабеля LAN (продается отдельно) (стр. 12).

### 5 Антенна беспроводной связи

Используйте данную антенну для подключения аппарата к сети по беспроводной связи (Wi-Fi) (стр. 14). Она также используется для включения функции *Bluetooth* (стр. 30).

### 6 Разъем AC IN

Подключите сюда прилагаемый силовой кабель (стр. 13).



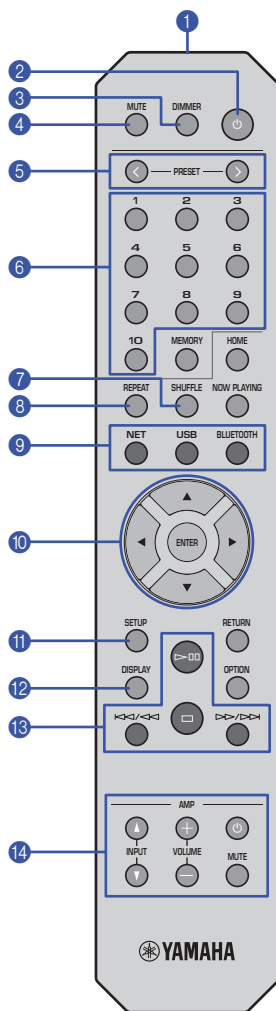

## 1 Передачик сигнала ДУ

Передаёт инфракрасные сигналы на основной аппарат.

## 2 (питание)

Переключение данного аппарата между включенным режимом и режимом ожидания.

## 3 DIMMER

Пятиуровневая регулировка яркости дисплея. Яркость меняется при каждом нажатии кнопки.

## 4 MUTE

Приглушение или включение звука.

## 5 PRESET < / >

Вызов заданной песни с ПК или устройства USB либо настройка на предустановленную Интернет-радиостанцию (стр. 33).

## 6 Цифровые клавиши предустановок

Позволяют вводить номер для сохранения или вызова предустановки (стр. 32, 33).

## 7 SHUFFLE

Изменение настроек воспроизведения в случайном порядке.

## 8 REPEAT

Изменение настроек повторного воспроизведения.

## 9 Клавиши выбора источника сигнала

Выбор желаемого источника сигнала.

### ПРИМЕЧАНИЕ

- Многократное нажатие кнопки NET (сетевые источники) позволяет выбирать различные сетевые источники.

## 10 ▲ / ▼ / ◀ / ▶ (клавиши курсора), ENTER

С помощью клавиш курсора выберите элемент, а затем нажмите ENTER, чтобы подтвердить выбор.

## 11 SETUP

Отображение меню настроек (стр. 35).

## 12 DISPLAY

Переключение информации на дисплее, например данных о воспроизведении (стр. 32).

## 13 Клавиши управления воспроизведением

### ▶◻◻ (воспроизведение/пауза)

Запуск или приостановка воспроизведения.

### ◻ (остановка)

Остановка воспроизведения.

### ◀◀/◀◀ (быстрый переход/поиск назад)

Быстрый переход к началу воспроизводимой или предыдущей песни. Также позволяет искать композиции, листая их в обратном направлении, если нажать и удерживать кнопку во время воспроизведения.

### ▶▶/▶▶ (быстрый переход/поиск вперед)

Быстрый переход к началу следующей песни. Также позволяет искать композиции, листая их вперед, если нажать и удерживать кнопку во время воспроизведения.

## 14 Клавиши управления усилителем

Управление усилителем Yamaha.

Подробнее об использовании усилителя см. в инструкции, прилагаемой к усилителю.

### (питание)

Включение и выключение усилителя.

### INPUT (▲ / ▼)

Переключение источников входного сигнала на усилителя.

### VOLUME (+ / -)

Регулировка громкости усилителя.

### MUTE

Приглушение или включение звука усилителя.

### ПРИМЕЧАНИЕ

- Некоторые усилители Yamaha могут не поддерживать эти функции пульта ДУ.

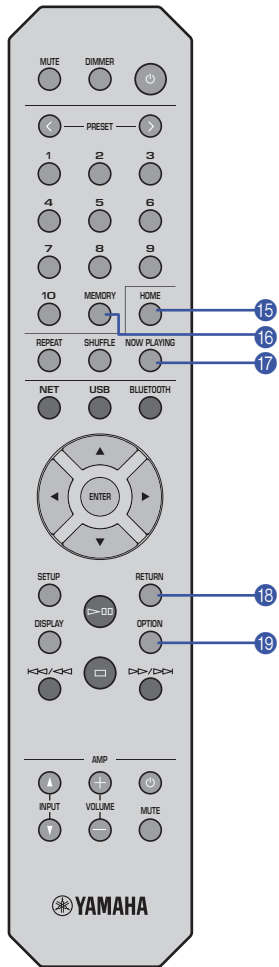

#### 15 HOME

Прямой переход к верхнему уровню меню при выборе музыкальных файлов, папок и т.д. Это удобно, если вы хотите быстро перемещаться по уровням меню.

#### 16 MEMORY

Сохранение песни на ПК или устройстве USB либо сохранение Интернет-радиостанции в качестве предустановки (стр. 32).

#### 17 NOW PLAYING

Отображение информации о песне при выборе или поиске музыкальных файлов, папок и т.д.

#### 18 RETURN

Переход на один уровень вверх по меню.

#### 19 OPTION

Отображение информации об аудиосигнале (стр. 33).

Также включение или выключение автоматического воспроизведения (стр. 34).

#### Рабочий диапазон пульт ДУ

Направляйте пульт ДУ на сенсор ДУ на аппарате в пределах показанного ниже диапазона.

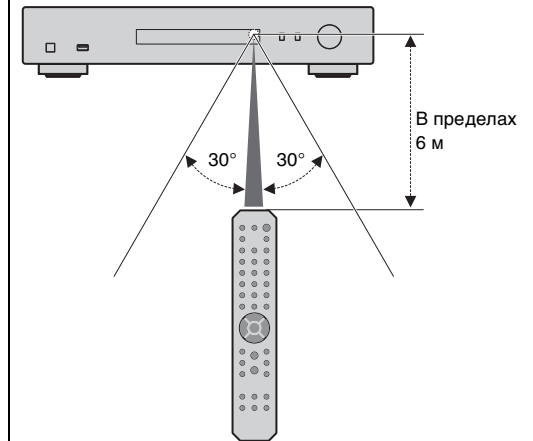

# ПОДГОТОВКА

## 1 Подключение к усилителю



### ВНИМАНИЕ

- Не подключайте силовой кабель данного аппарата и все остальные подключенные устройства к розеткам переменного тока, пока не завершены все подключения.

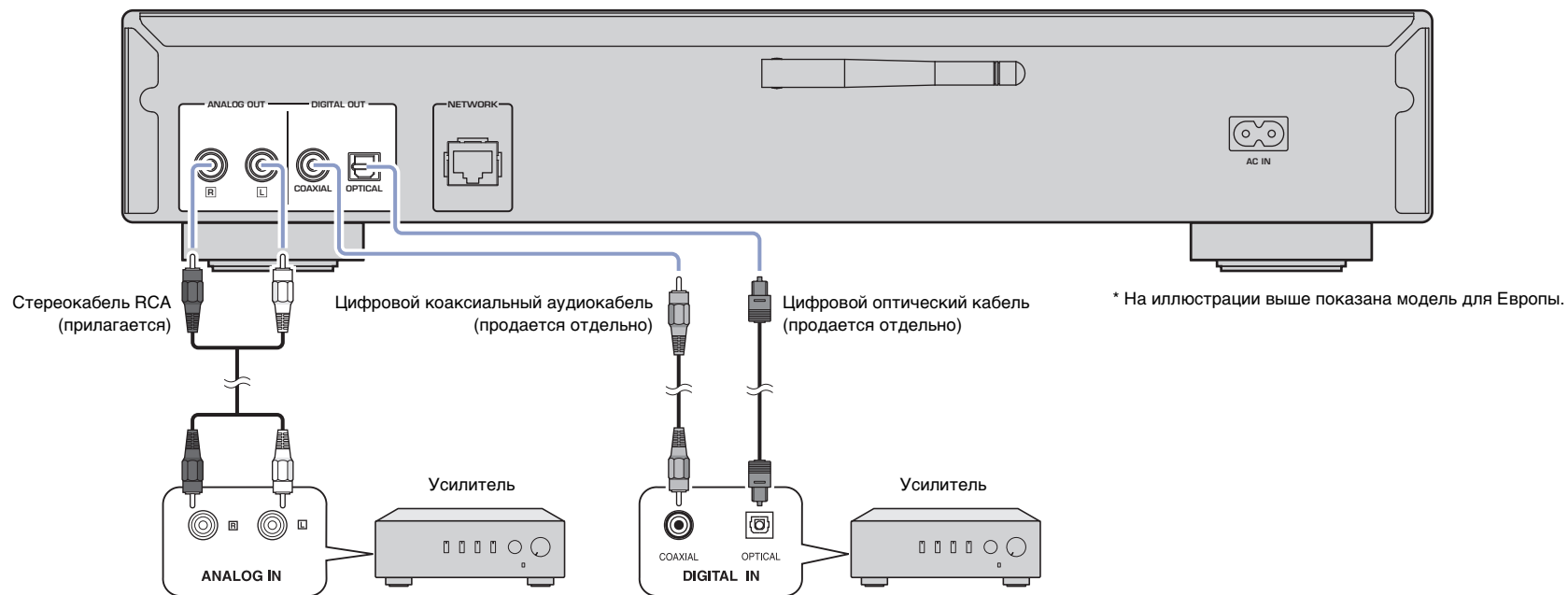

Только сигналы PCM могут выводиться через гнезда DIGITAL OUT (OPTICAL/COAXIAL) данного аппарата.

### ПРИМЕЧАНИЕ

- На некоторых аудиоустройствах (например, на усилителе), подключаемых с помощью цифрового кабеля, вывод аудиосигнала может прерываться в начале композиции.
- Сигналы DSD и сигналы частотой выше 192 кГц не будут выводиться через гнезда DIGITAL OUT на аппарате.
- Цифровые сигналы, выводимые данным аппаратом, невозможно записать.

## 2 Подготовка к подключению к сети

На данном аппарате можно настроиться на Интернет-радиостанцию или воспроизводить музыкальные файлы, хранящиеся на ПК или сервере Digital Living Network Alliance (DLNA) (например, на устройстве Network Attached Storage (NAS)).

### Подключение сетевого кабеля

Для использования проводной сети подключите аппарат к маршрутизатору с помощью имеющегося в продаже сетевого кабеля STP (CAT-5 или более скоростного кабеля прямого подключения).

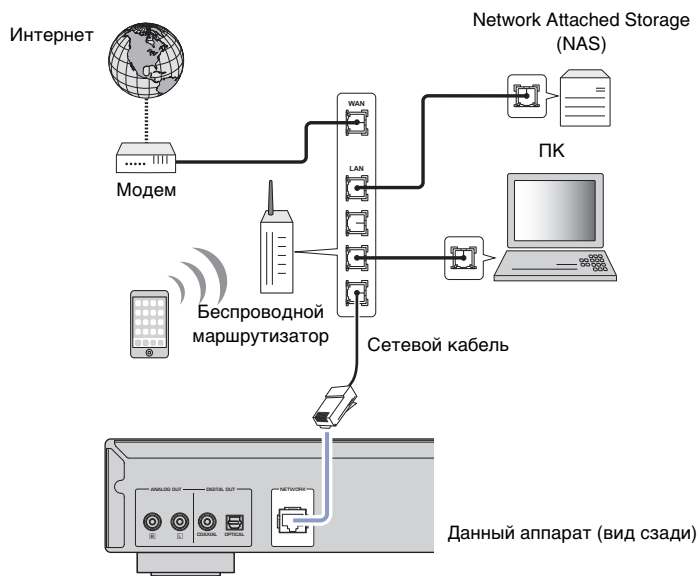

#### ПРИМЕЧАНИЕ

- Для переключения сетевого подключения с беспроводного на проводное измените значение параметра "Connection" в разделе "Network" в меню настроек на "Wired" (стр. 36).

### Подготовка антенны беспроводной связи

При подключении аппарата к беспроводной сети и использовании функции *Bluetooth* поднимите антенну беспроводной связи. Информацию о подключении аппарата к беспроводной сети см. в разделе "Подключение аппарата к сети" (стр.14). Информацию о подключении аппарата к устройству *Bluetooth* см. в разделе "Прослушивание музыки с помощью *Bluetooth*" (стр. 30).

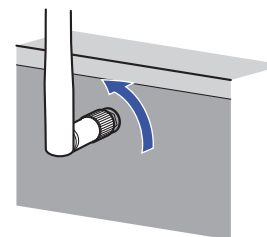

#### ПРИМЕЧАНИЕ

- Не прилагайте чрезмерное усилие к антенне беспроводной связи. Это может привести к ее повреждению.

### 3 Подключение силового кабеля

Когда все подключения завершены подключите прилагаемый силовой кабель к гнезду AC IN на аппарате, а затем подключите его к розетке переменного тока.

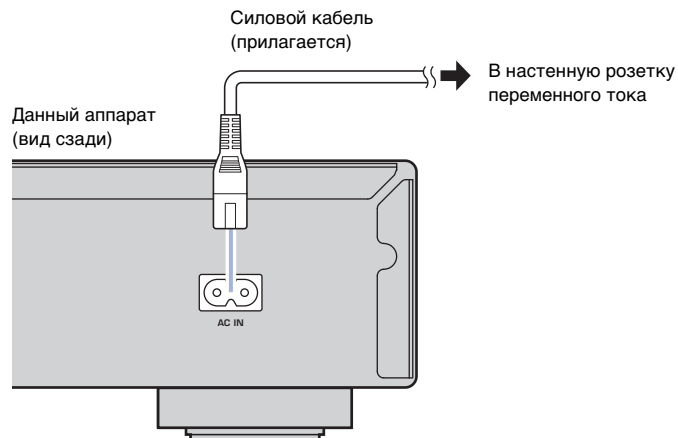

\* На иллюстрации выше показана модель для Европы.

### 4 Включение питания аппарата

Для включения питания аппарата нажмите кнопку  (питание) на передней панели.

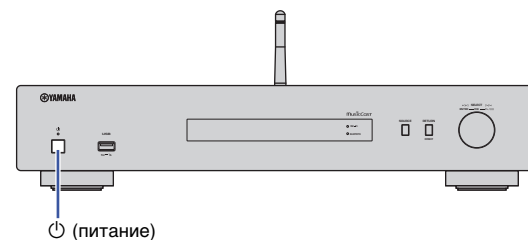

### Включение питания аппарата в первый раз

При первом включении питания аппарата после покупки или инициализации на его дисплее будет отображаться надпись “WAC”, и аппарат будет использовать сетевые параметры устройства iOS (iPhone) для подключения к беспроводной сети (если аппарат уже не подключен к проводной сети).

При использовании данной функции перейдите к шагу 7 в разделе “Настройка совместного использования устройства iOS” (стр.16).

При подключении аппарата к беспроводной сети другим способом нажмите кнопку RETURN и перейдите на следующую страницу.

### WAC (Wireless Accessory Configuration)



## 5 Подключение аппарата к сети

Выберите способ подключения, подходящий для вашей среды.

В данном разделе описывается использование приложения MusicCast CONTROLLER для подключения аппарата к беспроводной сети.

Если вы хотите подключить аппарат к беспроводной сети без использования приложения MusicCast CONTROLLER, более подробную информацию см. на стр. 16. Для использования приложения MusicCast CONTROLLER при кабельном подключении аппарата к сети выполните шаги 1-4 в разделе “Подключение к сети с помощью приложения MusicCast CONTROLLER”.

Следующие функции доступны только при использовании приложения MusicCast CONTROLLER.

- Воспроизведение музыки с помощью служб потоковой передачи
- Отправка сигналов через *Bluetooth* (стр. 30)

### ПРИМЕЧАНИЕ

- Для воспроизведения источников аудиосигнала высокого разрешения через сеть рекомендуется использовать проводное подключение для более устойчивого воспроизведения (стр. 12).
- Ваше мобильное устройство уже должно быть подключено к маршрутизатору беспроводной локальной сети (точке доступа).
- Для подключения аппарата к сети по беспроводной связи вручную необходимо иметь идентификатор SSID и ключ безопасности для беспроводного маршрутизатора (точки доступа).

## Подключение к сети с помощью приложения MusicCast CONTROLLER

В данном разделе описывается процесс регистрации аппарата в сети MusicCast и его настройки для сетевого подключения.

### 1 Установите приложение MusicCast CONTROLLER.

Загрузите и установите (бесплатное) приложение MusicCast CONTROLLER на свое мобильное устройство на сайте App Store или Google Play.

### 2 Запустите приложение MusicCast CONTROLLER на своем мобильном устройстве и нажмите “Setup”.

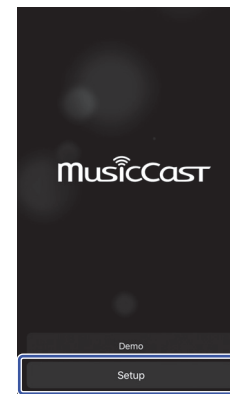

### 3 Следуйте инструкциям на экране мобильного устройства для управления приложением MusicCast CONTROLLER, а затем нажмите и удерживайте кнопку CONNECT на передней панели аппарата в течение 5 секунд.

Надпись "CONNECT" появится на дисплее, а индикатор Wi-Fi начнет мигать.

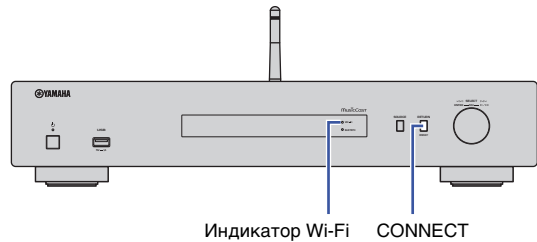

### 4 Следуйте инструкциям на экране мобильного устройства для управления приложением MusicCast CONTROLLER, чтобы настроить сетевые параметры.

Теперь аппарат зарегистрирован в сети MusicCast, а сетевые параметры настроены.

Используйте приложение MusicCast CONTROLLER для воспроизведения музыки.

#### ПРИМЕЧАНИЕ

- Для настройки дополнительных MusicCast-совместимых устройств нажмите на значок ⚙️ (Settings) в правом верхнем углу на экране MusicCast CONTROLLER и выберите значение "Add New Device".

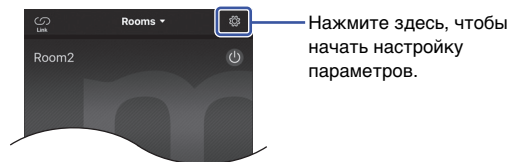

- Если вы установите "проводное" соединение между MusicCast-совместимым устройством и маршрутизатором, то сможете расширить диапазон приема (Расширенный режим). Расширенный режим активируется автоматически, если MusicCast-совместимое устройство установлено в том месте, где наблюдается плохой прием сигнала от маршрутизатора.

Обычный режим

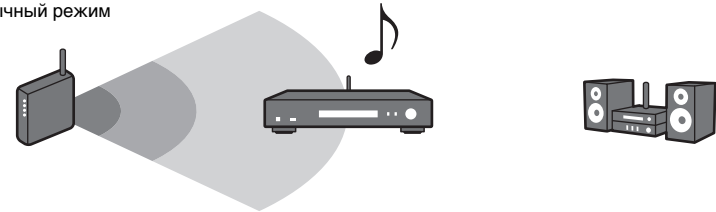

Расширенный режим

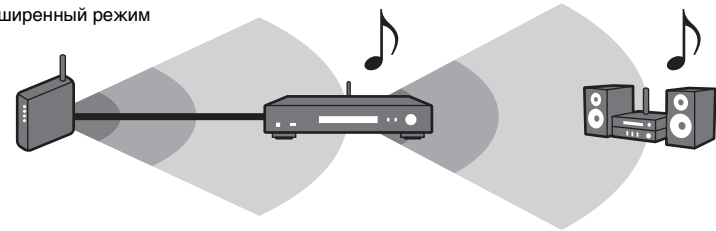

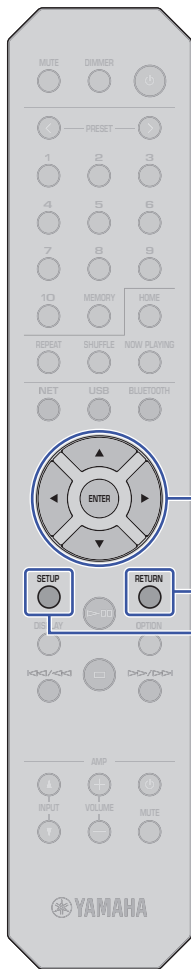

Клавиши курсора  
ENTER

RETURN  
SETUP

## Подключение к сети другим способом

Аппарат можно подключить к беспроводной сети без использования приложения MusicCast CONTROLLER.

Выберите способ подключения, подходящий для вашей среды.

- Настройка совместного использования устройства iOS (стр. 16)
- Использование кнопки WPS на маршрутизаторе (стр. 18)
- Ручная настройка (стр. 19)

### Настройка совместного использования устройства iOS

Беспроводное подключение можно легко настроить, применив настройки подключения устройства iOS (iPhone) на аппарате.

Прежде чем продолжить, подтвердите подключение устройства iOS к маршрутизатору беспроводной локальной сети (точке доступа).

#### ПРИМЕЧАНИЕ

- При выполнении следующей процедуры инициализируются все сетевые параметры.
- Данная конфигурация не работает, если методом шифрования беспроводного маршрутизатора (точки доступа) является WEP. В этом случае используйте другой способ подключения.

- 1 Нажмите кнопку **SETUP**.
- 2 С помощью клавиш курсора (▲/▼) выберите значение **“Network”** и нажмите **ENTER**.

#### ПРИМЕЧАНИЕ

- Для возврата к предыдущему экрану нажмите кнопку **RETURN**.

- 3 С помощью клавиш курсора (▲/▼) выберите значение **“Connection”** и нажмите **ENTER**.

- 4 С помощью клавиш курсора (▲/▼) выберите значение **“Wireless”** и нажмите **ENTER**.



- 5 С помощью клавиш курсора (▲/▼) выберите значение **“Share Setting”** и нажмите **ENTER**.



- 6 Нажмите **ENTER**.

Начнется процесс подключения. На дисплее появится сообщение **“Connecting”**.

#### ПРИМЕЧАНИЕ

- Если аппарат подключен к сети с помощью кабеля, на дисплее появится сообщение **“LAN CBL Pls disconnect”**. Отсоедините сетевой кабель от аппарата и нажмите **ENTER**.

- 7 На экране **Wi-Fi** устройства iOS выберите данный аппарат в качестве колонки **AirPlay**.

Пример (iOS 10)

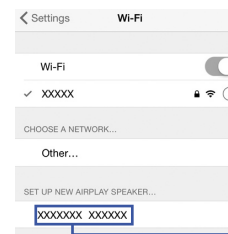

Имя данного аппарата



## 8 Убедитесь, что в поле “Network” указана ваша предпочтительная сеть, и нажмите “Next”:

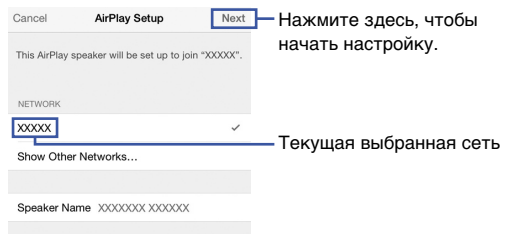

После завершения настройки аппарат автоматически подключается к выбранной сети (точке доступа).

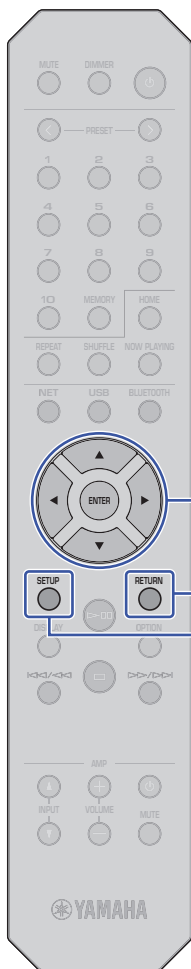

Клавиши  
курсора  
ENTER

RETURN

SETUP

## Использование кнопки WPS на маршрутизаторе

Можно использовать кнопку WPS на маршрутизаторе беспроводной локальной сети (точке доступа), чтобы начать процесс настройки беспроводного подключения.

### ПРИМЕЧАНИЕ

- Данная конфигурация не работает, если методом шифрования маршрутизатора беспроводной локальной сети (точки доступа) является WEP или WPA2-TKIP. В этом случае используйте другой способ подключения.

### 1 Нажмите кнопку SETUP.

### 2 С помощью клавиш курсора (▲/▼) выберите значение “Network” и нажмите ENTER.

### ПРИМЕЧАНИЕ

- Для возврата к предыдущему экрану нажмите кнопку RETURN.

### 3 С помощью клавиш курсора (▲/▼) выберите значение “Connection” и нажмите ENTER.

### 4 С помощью клавиш курсора (▲/▼) выберите значение “Wireless” и нажмите ENTER.



### 5 С помощью клавиш курсора (▲/▼) выберите значение “WPS” и нажмите ENTER.

### 6 Нажмите ENTER.

Начнется процесс подключения. На дисплее появится сообщение “Connecting”.

### 7 Нажмите кнопку WPS на маршрутизаторе беспроводной локальной сети (точке доступа).

После завершения процесса подключения на дисплее появится надпись “Completed”.

Если появится надпись “Not connected”, повторите процесс с шага 1 или попробуйте другой способ подключения.

### 8 Нажмите кнопку SETUP, чтобы завершить настройку.

#### Информация о WPS

WPS (Wi-Fi Protected Setup) – это стандарт сетевой безопасности, созданный Wi-Fi Alliance. WPS позволяет домашним пользователям легко настраивать беспроводную сеть.

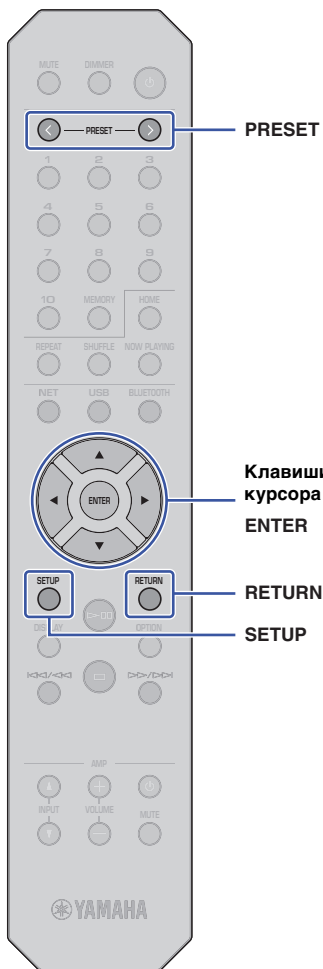

## Ручная настройка

Вы можете подключить данный аппарат к беспроводной сети вручную. Перед выполнением следующей процедуры проверьте метод шифрования и ключ безопасности для маршрутизатора беспроводной локальной сети (точки доступа).

- 1 Нажмите кнопку **SETUP**.
- 2 С помощью клавиш курсора (**▲/▼**) выберите значение **“Network”** и нажмите **ENTER**.

### ПРИМЕЧАНИЕ

• Для возврата к предыдущему экрану нажмите кнопку **RETURN**.

- 3 С помощью клавиш курсора (**▲/▼**) выберите значение **“Connection”** и нажмите **ENTER**.
- 4 С помощью клавиш курсора (**▲/▼**) выберите значение **“Wireless”** и нажмите **ENTER**.
- 5 С помощью клавиш курсора (**▲/▼**) выберите значение **“ManualSetting”** и нажмите **ENTER**.



- 6 С помощью клавиш курсора (**▲/▼**) выберите значение **“SSID”** и нажмите **ENTER**.



- 7 С помощью клавиш курсора введите идентификатор **SSID** для маршрутизатора беспроводной локальной сети (точки доступа) и нажмите **ENTER**.

С помощью клавиш курсора (**▲/▼**) выберите символ. С помощью клавиш курсора (**◀/▶**) переместите расположение редактирования.

Можно добавить или удалить символ с помощью кнопок **PRESET >** (добавить) и **PRESET <** (удалить).

- 8 С помощью клавиш курсора (**▲/▼**) выберите значение **“Security”** и нажмите **ENTER**.



- 9 С помощью клавиш курсора (**◀/▶**) выберите желаемый метод шифрования и нажмите **ENTER**.

### Настройки

None, WEP, WPA2-PSK (AES), Mixed Mode

### ПРИМЕЧАНИЕ

• Если выбрано значение **“None”**, подключение может быть не полностью безопасным, потому что шифрование соединения не выполняется.

- 10 С помощью клавиш курсора (**▲/▼**) выберите значение **“Security Key”** и нажмите **ENTER**.



- 11 С помощью клавиш курсора введите ключ безопасности для маршрутизатора беспроводной локальной сети (точки доступа) и нажмите **ENTER**.

Если в шаге 9 выбрано значение **“WEP”**, введите строку из 5 или 13 символов либо 10 или 26 шестнадцатиричных цифр.

Если выбрано значение **“WPA2-PSK (AES)”** или **“Mixed Mode”** введите строку из 8 до 63 символов либо 64 шестнадцатиричные цифры.

С помощью клавиш курсора (**▲/▼**) выберите символ. С помощью клавиш курсора (**◀/▶**) переместите расположение редактирования.

Можно добавить или удалить символ с помощью кнопок **PRESET >** (добавить) и **PRESET <** (удалить).

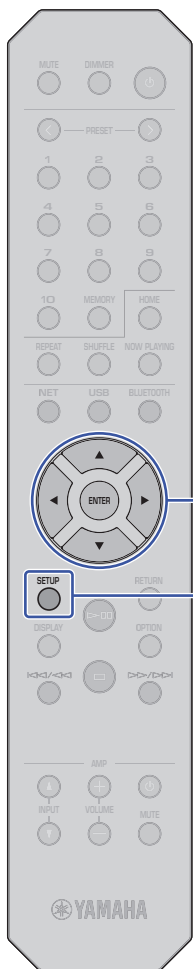

Клавиши  
курсора  
ENTER

SETUP

**12** С помощью клавиш курсора (▲/▼) выберите значение “Connect [ENT]” и нажмите ENTER.

Начнется процесс подключения.

Если появится надпись “Not connected”, проверьте идентификатор SSID и ключ безопасности для беспроводного маршрутизатора (точки доступа) и повторите данную процедуру с шага 6.

**13** Нажмите кнопку SETUP, чтобы завершить настройку.

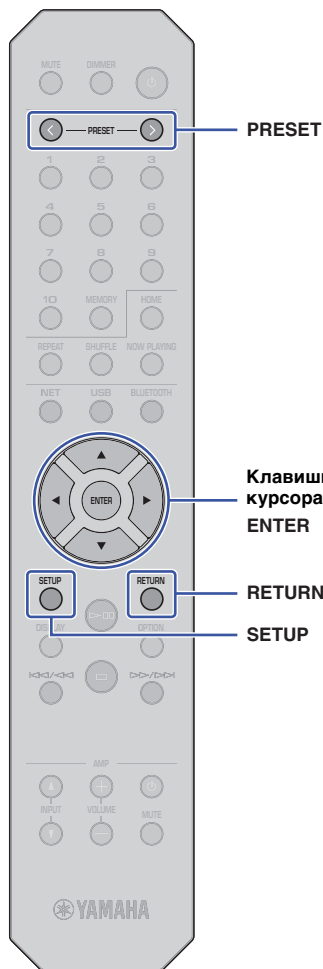

## Подключение мобильного устройства к аппарату напрямую (Wireless Direct)

Соединение Wireless Direct позволяет использовать данный аппарат в качестве точки доступа к беспроводной сети, к которой можно напрямую подключить ваши мобильные устройства.

### ПРИМЕЧАНИЕ

- Соединение Wireless Direct поддерживает следующие функции.
  - Управление аппаратом через приложение MusicCast CONTROLLER, установленное на вашем мобильном устройстве
  - Воспроизведение музыкальных файлов с помощью AirPlay
  - Воспроизведение музыкальных файлов, хранящихся на устройствах Android, с помощью приложения MusicCast CONTROLLER

**1** Нажмите кнопку **SETUP**.

**2** С помощью клавиш курсора (▲/▼) выберите значение “Network” и нажмите **ENTER**.

### ПРИМЕЧАНИЕ

- Для возврата к предыдущему экрану нажмите кнопку **RETURN**.

**3** С помощью клавиш курсора (▲/▼) выберите значение “Connection” и нажмите **ENTER**.

**4** С помощью клавиш курсора (▲/▼) выберите значение “W.Direct” и нажмите **ENTER**.



**5** Нажмите **ENTER**, чтобы посмотреть идентификатор **SSID** для данного аппарата, а затем нажмите кнопку **RETURN**.

Идентификатор SSID потребуется вам в шаге 11 для настройки параметров Wi-Fi для вашего мобильного устройства.

**6** С помощью клавиш курсора (▲/▼) выберите значение “Security” и нажмите **ENTER**.

**7** С помощью клавиш курсора (◀/▶) выберите желаемый метод шифрования и нажмите кнопку **RETURN**.

### Настройки

None, WPA2-PSK (AES)

### ПРИМЕЧАНИЕ

- Если выбрано значение “None”, подключение может быть не полностью безопасным, потому что шифрование соединения не выполняется.

**8** С помощью клавиш курсора (▲/▼) выберите значение “Security Key” и нажмите **ENTER**.



### ПРИМЕЧАНИЕ

- Если в шаге 7 выбрано значение “None”, настройка ключа безопасности будет недоступна. Перейдите к шагу 10.

**9** С помощью клавиш курсора введите ключ безопасности и нажмите кнопку **ENTER**.

Введите строку из 8 до 63 символов либо 64 шестнадцатиричные цифры.

С помощью клавиш курсора (▲/▼) выберите символ. С помощью клавиш курсора (◀/▶) переместите расположение редактирования.

Можно добавить или удалить символ с помощью кнопок **PRESET >** (добавить) и **PRESET <** (удалить).

Ключ безопасности потребуется вам в шаге 11 для настройки параметров Wi-Fi для вашего мобильного устройства.

**10** С помощью клавиш курсора (▲/▼) выберите значение “Connect [ENT]” и нажмите **ENTER**.

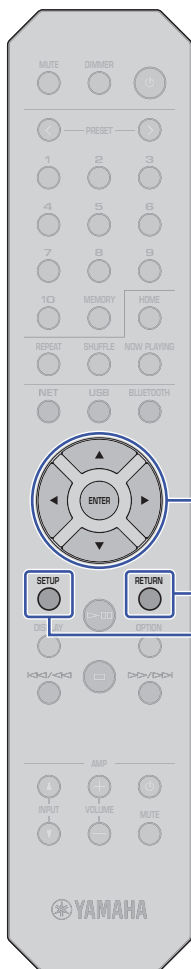

## 11 Настройте параметры Wi-Fi для вашего мобильного устройства.

Подробнее смотрите в инструкции по эксплуатации мобильного устройства.

- 1 Включите функцию Wi-Fi на мобильном устройстве.
- 2 Выберите идентификатор SSID аппарата (который вы смотрели в шаге 5) из списка имеющихся точек доступа.
- 3 Если запрашивается пароль, введите ключ безопасности, заданный в шаге 9.

Если появится надпись “Not connected”, возможно, введен неверный ключ безопасности. Настройте функцию Wi-Fi на мобильном устройстве еще раз.

## 12 Нажмите кнопку SETUP, чтобы завершить настройку.

## Проверка состояния сетевого подключения

Выполните следующую процедуру, чтобы проверить, что аппарат подключен к сети (если он не подключен с помощью соединения Wireless Direct).

- 1 Нажмите кнопку **SETUP**.
- 2 С помощью клавиш курсора (▲/▼) выберите значение “Network” и нажмите **ENTER**.

### ПРИМЕЧАНИЕ

- Для возврата к предыдущему экрану нажмите кнопку **RETURN**.

- 3 С помощью клавиш курсора (▲/▼) выберите значение “Information” и нажмите **ENTER**.
- 4 С помощью клавиш курсора (▲/▼) выберите значение “STATUS”.



Если появится надпись “Connect”, то аппарат уже подключен к сети. Если появится надпись “Disconnect”, установите подключение повторно.

- 5 Нажмите кнопку **SETUP**, чтобы завершить настройку.

# ВОСПРОИЗВЕДЕНИЕ АУДИО

## Прослушивание Интернет-радио

Данный аппарат позволяет прослушивать Интернет-радиостанции.

### ПРИМЕЧАНИЕ

- Для использования этой функции аппарат должен быть подключен к Интернету. Вы можете проверить, правильно ли назначены аппарату сетевые параметры (такие как IP-адрес и т. п.), в пункте “Network (Сеть)” (стр. 36) меню Setup.
- Некоторые Интернет-радиостанции могут быть недоступны постоянно или в определенные часы.
- Данная функция использует службу “airable.Radio”. Эта служба предоставляется компанией Tune In GmbH.
- Данная служба может быть отключена без уведомления.

## Выбор Интернет-радиостанции

Выполните описанные ниже действия, чтобы выбрать Интернет-радиостанцию и начать потоковую передачу.

- 1 Нажмите кнопку NET, чтобы выбрать “NetRadio” в качестве источника.**



- 2 С помощью клавиш курсора выберите контент и нажмите ENTER.**

После выбора Интернет-радиостанции начнется воспроизведение контента и на дисплее появится информация.

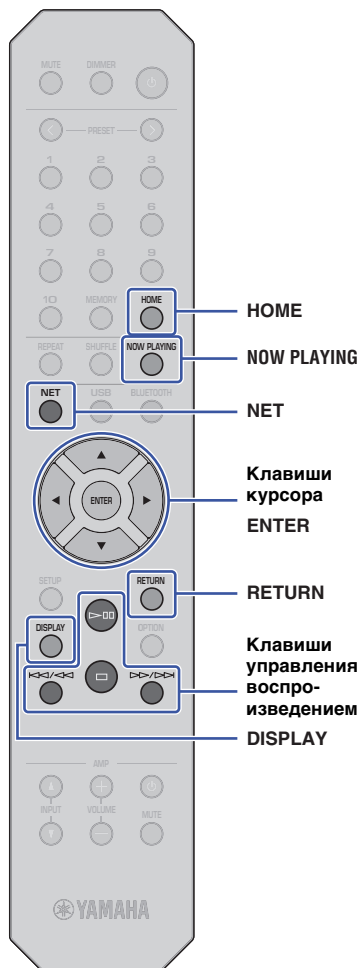

Используйте следующие клавиши пульта ДУ для управления службой потоковой передачи Интернет-радио.

Доступные клавиши	Функция	
Клавиши курсора	Позволяют выбрать Интернет-радиостанцию или категорию, например, жанр музыки.	
ENTER	Запуск воспроизведения вещания, если нажать данную кнопку при выборе Интернет-радиостанции. Переход на один уровень вниз по меню, если нажать данную кнопку при выборе категории.	
RETURN	Переход на один уровень вверх по меню.	
Клавиши управления воспроизведением	▶⏮	Запуск воспроизведения вещания.
	⏸	Остановка воспроизведения вещания.
HOME	Отображение верхнего уровня меню для выбора категории.	
NOW PLAYING	Отображение информации о текущей транслируемой Интернет-радиостанции.	

### ПРИМЕЧАНИЕ

- Текущую радиостанцию можно сохранить в качестве предустановки (стр. 32).
- Нажимайте кнопку DISPLAY несколько раз для переключения типа отображаемой информации (стр. 32).
- В зависимости от радиостанции некоторая информация может быть недоступна.
- Знак подчеркивания ( \_ ) будет отображаться вместо символов, которые не поддерживаются данным аппаратом.

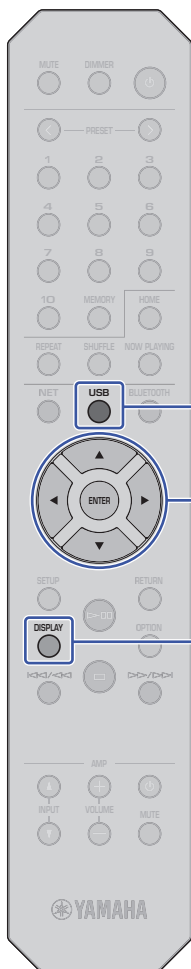

USB

Клавиши  
курсора  
ENTER

DISPLAY

## Воспроизведение музыкальных файлов, хранящихся на устройстве USB

С помощью данного аппарата можно воспроизводить музыкальные файлы с устройства USB.

### ПРИМЕЧАНИЕ

- Подробнее о поддерживаемых запоминающих устройствах USB см. в разделе “Поддерживаемые устройства и форматы файлов” (стр. 46).

## Подключение запоминающего устройства USB

### 1 Подключите запоминающее устройство USB к гнезду USB.

Данный аппарат (передняя панель)

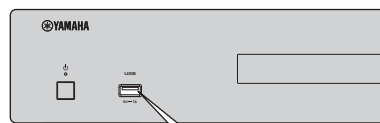

Запоминающее устройство USB

### ПРИМЕЧАНИЕ

- Если запоминающее устройство USB содержит много файлов, их загрузка может занять некоторое время. В этом случае на дисплее появится надпись “Loading...”.
- Остановите воспроизведение с запоминающего устройства USB перед его отключением от разъема USB.
- Подключите запоминающее устройство USB напрямую к гнезду USB на аппарате. Не используйте удлинители.
- Не подключайте ПК к гнезду USB.

## Воспроизведение песен с запоминающего устройства USB

Выполните описанные ниже действия, чтобы выбрать для воспроизведения песню с запоминающего устройства USB.

### ПРИМЕЧАНИЕ

- Знак подчеркивания ( \_ ) будет отображаться вместо символов, которые не поддерживаются данным аппаратом.

### 1 Нажмите кнопку USB, чтобы выбрать “USB” в качестве источника.



### 2 С помощью клавиш курсора выберите контент и нажмите ENTER.

Начнется воспроизведение композиции.

Соответствующая информация появится на дисплее.



### ПРИМЕЧАНИЕ

- Невозможно выбирать файлы в формате, который не поддерживается аппаратом.
- Нажимайте кнопку DISPLAY несколько раз для переключения типа отображаемой информации (стр. 32).
- Текущую воспроизводимую песню можно сохранить в качестве предустановки (стр. 32).



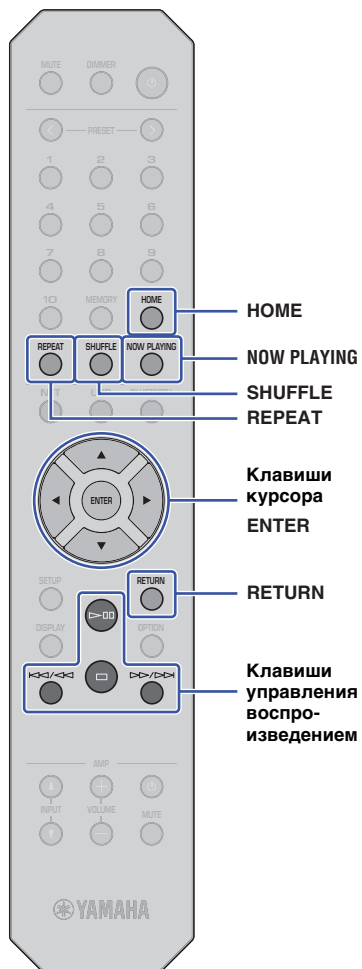

Используйте следующие клавиши пульта ДУ для перемещения по меню и управления функциями перемещения.

Доступные клавиши		Функция
<b>Клавиши курсора</b>		Выбор музыкального файла или папки.
<b>ENTER</b>		Запуск воспроизведения выбранного музыкального файла. Переход на один уровень вниз по меню, если нажать данную кнопку при выборе папки.
<b>RETURN</b>		Переход на один уровень вверх по меню.
<b>Клавиши управления воспроизведением</b>		Запуск или приостановка воспроизведения.
		Остановка воспроизведения.
		Быстрый переход к началу воспроизводимой песни (или к предыдущей песни при непрерывном нажатии). Быстрый переход к следующей песне.
<b>HOME</b>		Отображение корневого каталога устройства USB.
<b>NOW PLAYING</b>		Отображение информации о воспроизводимой песне.
<b>REPEAT</b>		Изменение настроек повторного воспроизведения. Off: выключение функции повторного воспроизведения. One: повторное воспроизведение текущей песни. All: повторное воспроизведение всех песен в текущем альбоме (папке).
<b>SHUFFLE</b>		Изменение настроек воспроизведения в случайном порядке. Off: выключение функции воспроизведения в случайном порядке. On: воспроизведение песен текущего альбома (папки) в произвольном порядке.

## Воспроизведение музыкальных файлов, хранящихся на медиа-сервере (ПК/NAS)

С помощью аппарата можно воспроизводить музыкальные файлы, хранящиеся на компьютере или DLNA-совместимом устройстве Network Attached Storage (NAS).

### ПРИМЕЧАНИЕ

- Для использования этой функции данный аппарат и ПК должны быть подключены к одному и тому же маршрутизатору. Вы можете проверить, правильно ли назначены аппарату сетевые параметры (такие как IP-адрес и т. п.), в поле "IP" для пункта "Information" в разделе "Network" меню Setup (стр. 36).
- Звук может прерываться при использовании беспроводного сетевого подключения. В этом случае используйте проводное сетевое подключение.
- Подробнее о форматах файлов, которые могут воспроизводиться на аппарате, см .в разделе "Поддерживаемые устройства и форматы файлов" (стр. 46). Ознакомьтесь также с техническими характеристиками устройства NAS.

### Для ПК или NAS с программным обеспечением для сервера DLNA, отличным от Windows Media Player

Настройте параметры совместного использования носителей в соответствии с инструкциями по эксплуатации устройства или ПО.

## Настройка совместного использования носителей

Для воспроизведения с помощью аппарата музыки, хранящейся на ПК (или устройстве NAS), необходимо включить функцию совместного использования носителей между данным аппаратом и другими устройствами.

### Для ПК с проигрывателем Windows Media Player

Процедура настройки может отличаться в зависимости от ПК и версии Windows Media Player. В приведенной ниже инструкции в качестве примера используется Windows Media Player 12.

- 1** Запустите Windows Media Player 12 на своем ПК.
- 2** Выберите "Stream", затем "Turn on media streaming".
- 3** Нажмите "Turn on media streaming".
- 4** Выберите значение "Allowed" из раскрывающегося списка рядом с названием модели аппарата.
- 5** Для выхода нажмите "OK".

### ПРИМЕЧАНИЕ

- Более подробные сведения о настройках совместного использования носителей см. в справке по Windows Media Player.

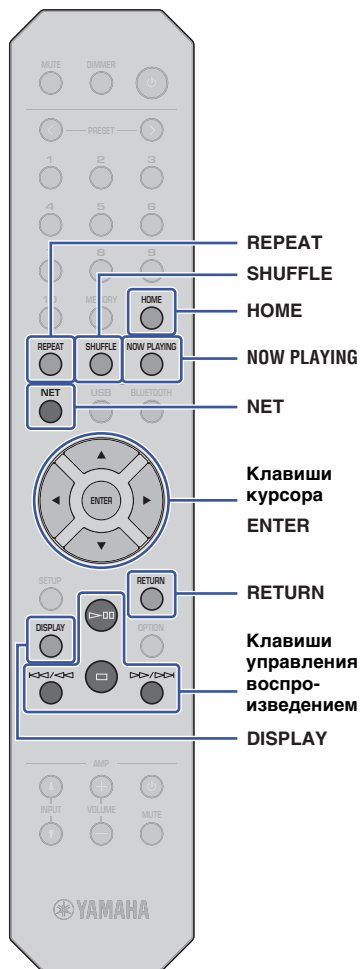

## Выбор и воспроизведение музыки на ПК (или сервере)

Выполните описанные ниже действия, чтобы выбрать для воспроизведения песню с ПК (или сервера).

### ПРИМЕЧАНИЕ

- Знак подчеркивания ( \_ ) будет отображаться вместо символов, которые не поддерживаются данным аппаратом.

**1** Нажмите кнопку NET несколько раз, чтобы выбрать “Server” в качестве источника.



**2** С помощью клавиш курсора выберите ПК (или сервер) и нажмите ENTER.

**3** С помощью клавиш курсора выберите контент и нажмите ENTER.

Начнется воспроизведение композиции. Соответствующая информация появится на дисплее.

### ПРИМЕЧАНИЕ

- При воспроизведении музыкального файла, хранящегося на ПК, информация о песне появится на мониторе ПК.
- Текущую воспроизводимую песню можно сохранить в качестве предустановки (стр. 32).
- Нажимайте кнопку DISPLAY несколько раз для переключения типа отображаемой информации (стр. 32).
- Невозможно выбирать файлы в формате, который не поддерживается аппаратом.
- При наличии нескольких невоспроизводимых файлов подряд (включая изображения или скрытые файлы) воспроизведение останавливается автоматически.

Используйте следующие клавиши пульта ДУ для управления воспроизведением и другими функциями перемещения.

Доступные клавиши	Функция	
Клавиши курсора	Выбор музыкального файла или папки.	
ENTER	Запуск воспроизведения выбранного контента. Переход на один уровень вниз по меню, если нажать данную кнопку при выборе папки.	
RETURN	Переход на один уровень вверх по меню.	
Клавиши управления воспроизведением	>	Запуск или приостановка воспроизведения.
		Остановка воспроизведения.
	<< / << >> / >>	Быстрый переход к началу воспроизводимой песни (или к предыдущей песни при непрерывном нажатии). Быстрый переход к следующей песне.
HOME	Отображение корневого каталога ПК (или сервера).	
NOW PLAYING	Отображение информации о воспроизводимой песне.	
REPEAT	Изменение настроек повторного воспроизведения. Off: выключение функции повторного воспроизведения. One: повторное воспроизведение текущей песни. All: повторное воспроизведение всех песен в текущем альбоме (папке).	
SHUFFLE	Изменение настроек воспроизведения в случайном порядке. Off: выключение функции воспроизведения в случайном порядке. On: воспроизведение песен текущего альбома (папки) в произвольном порядке.	

### ПРИМЕЧАНИЕ

- Также можно использовать DLNA-совместимый контроллер цифровых носителей (Digital Media Controller (DMC)) для управления воспроизведением. Подробнее см. в главе “DMC Control (Управление DMC)” (стр. 37) в разделе “Настройка”.

## Прослушивание музыки с помощью AirPlay

Можно использовать функцию AirPlay для воспроизведения музыкальных файлов iTunes или iPhone через сеть.



### ПРИМЕЧАНИЕ

- Для использования этой функции данный аппарат, ПК и iPhone должны быть подключены к одному и тому же маршрутизатору (стр. 14). Вы можете проверить, правильно ли назначены аппарату сетевые параметры (такие как IP-адрес и т. п.), в пункте “Network (Сеть)” (стр. 36) меню Setup.
- Если iPhone не распознает аппарат, проверьте сетевую среду (например, маршрутизатор) (стр. 14).
- Информацию о поддерживаемых iPhone см. в разделе “Поддерживаемые устройства и форматы файлов” (стр. 46).

## Воспроизведение песни с iTunes/iPhone

Для воспроизведения на аппарате музыки с iTunes или iPhone выполните следующие действия.

### 1 Запустите iTunes или откройте экран воспроизведения музыки на iPhone.

Если iTunes или iPhone распознает аппарат, появится значок AirPlay.

iOS 10 (пример отображения)



iTunes (пример отображения)



### ПРИМЕЧАНИЕ

- Если значок не появляется, проверьте правильность подключения ПК или iPhone к маршрутизатору.

### 2 В iTunes или iPhone выберите значок AirPlay и укажите “NP-S303 XXXXX” (сетевое имя аппарата) в качестве устройства для вывода звука.

### ПРИМЕЧАНИЕ

- Можно изменить сетевое имя аппарата с помощью параметра “Network Name” в разделе “Network” в меню Setup (стр. 37).

### 3 Выберите песню в iTunes или iPhone, чтобы начать воспроизведение.

Аппарат автоматически выбирает “AirPlay” в качестве источника и начинает воспроизведение.

Информация о воспроизведении отображается на дисплее.

### ПРИМЕЧАНИЕ

- Нажимайте кнопку DISPLAY несколько раз для переключения типа отображаемой информации (стр. 32).
- Если для параметра “Standby (Network Standby) (Режим ожидания (Сеть режим ожидания))” (стр. 37) в меню Setup установлено значение “On” или “Auto”, аппарат автоматически включится, когда начнется воспроизведение на iTunes или iPhone.
- Знак подчеркивания ( \_ ) будет отображаться вместо символов, которые не поддерживаются данным аппаратом.

Используйте следующие клавиши пульта ДУ для перемещения по меню и управления функциями перемещения.

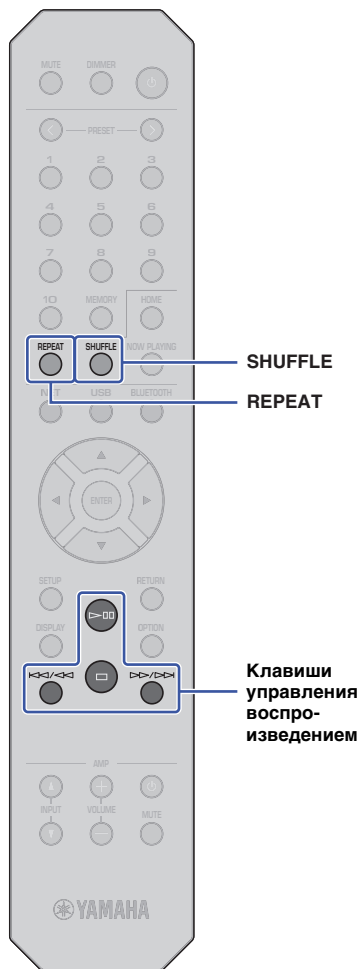

Доступные клавиши	Функция
	Запуск или приостановка воспроизведения.
	Остановка воспроизведения.
	Быстрый переход к началу воспроизводимой песни (или к предыдущей песни при непрерывном нажатии). Быстрый переход к следующей песне.
<b>REPEAT</b>	Изменение настроек повторного воспроизведения.
<b>SHUFFLE</b>	Изменение настроек воспроизведения в случайном порядке.

Кнопки управления воспроизведением

## Прослушивание музыки с помощью *Bluetooth*

### Воспроизведение аудиофайлов с устройств *Bluetooth* на аппарате

С помощью данного аппарата можно воспроизводить музыкальные файлы с устройства *Bluetooth* (например со смартфона).

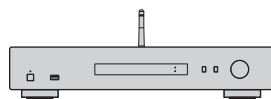

Данный аппарат



Устройства *Bluetooth* (например смартфон)

#### ПРИМЕЧАНИЕ

- Для использования функции *Bluetooth* установите для параметра “Bluetooth” (стр. 38) в меню Setup значение “On”.
- При использовании функции *Bluetooth* поднимите антенну беспроводной связи на задней панели (стр. 12).
- Информацию о поддерживаемых устройствах *Bluetooth* см. в разделе “Поддерживаемые устройства и форматы файлов” (стр. 46).

**1** Нажмите кнопку **BLUETOOTH**, чтобы выбрать “Bluetooth” в качестве источника.

**2** На устройстве *Bluetooth* включите функцию *Bluetooth*.

**3** На устройстве *Bluetooth* выберите аппарат “NP-S303 XXXXXX Bluetooth” из списка доступных устройств.

На дисплее появится надпись “Connected” и загорится индикатор BLUETOOTH, когда аппарат установит соединение с устройством *Bluetooth*.

#### ПРИМЕЧАНИЕ

- Если запрашивается пароль, введите “0000”.
- Исходное сетевое имя аппарата “NP-S303 XXXXXX”.
- Можно изменить сетевое имя аппарата с помощью параметра “Network Name” в разделе “Network” в меню Setup (стр. 37).
- Если аппарат зарегистрирован как устройство MusicCast, название комнаты появится в списке доступных устройств.

**4** На устройстве *Bluetooth* выберите песню и включите воспроизведение.

#### ПРИМЕЧАНИЕ

- Если аппарат обнаружит устройство *Bluetooth*, которое было ранее подключено, он автоматически подключится к устройству *Bluetooth* после выполнения шага 1. Для установки еще одного соединения *Bluetooth* сначала необходимо разорвать текущее соединение *Bluetooth*.
- Чтобы разорвать соединение *Bluetooth*, выполните одно из следующих действий.
  - Отключитесь от устройства *Bluetooth*.
  - Выберите любое значение, отличное от “Bluetooth”, в качестве источника для данного аппарата.
  - Нажмите и удерживайте кнопку BLUETOOTH в течение трех секунд или более.

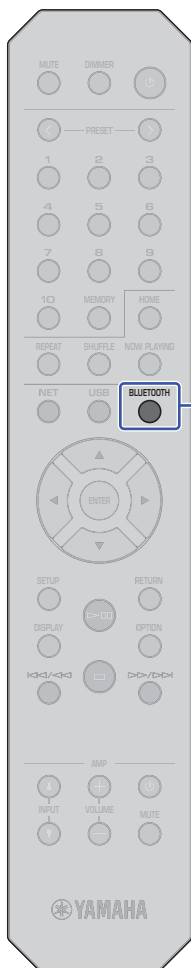

BLUETOOTH



## Воспроизведение аудиосигнала с данного аппарата через *Bluetooth*-совместимые колонки или наушники

Можно прослушивать аудиофайлы (воспроизводимые на аппарате) через *Bluetooth*-совместимые колонки или наушники. Для этого используйте приложение MusicCast CONTROLLER (установленное на вашем мобильном устройстве), чтобы передать аудиосигнал на *Bluetooth*-совместимые колонки или наушники.



### ПРИМЕЧАНИЕ

- Используйте *Bluetooth*-совместимые колонки или наушники, которые поддерживают профиль A2DP.
- Одновременное использование устройства *Bluetooth* (например смартфона) и колонок (или наушников) *Bluetooth* невозможно.
- Передача аудиосигнала AirPlay или DSD выполняться не будет.
- В документе используются примеры экранов приложения MusicCast CONTROLLER, отображаемые на iPhone.
- Обратитесь также к инструкции по эксплуатации вашего устройства *Bluetooth*.

**1** Используйте приложение MusicCast CONTROLLER для подключения аппарата к сети и зарегистрируйте аппарат в сети MusicCast (стр. 14).

**2** Используйте приложение MusicCast CONTROLLER для воспроизведения песни (через любое устройство, отличное от устройства *Bluetooth*).

**3** Установите сопряжение между *Bluetooth*-совместимыми колонками (или наушниками) и аппаратом, чтобы установить соединение *Bluetooth*.

**4** Нажмите  на экране воспроизведения приложения MusicCast CONTROLLER.



**5** Нажмите "Bluetooth Transmission".



**6** Включите функцию *Bluetooth Transmission*, а затем выберите ваши *Bluetooth*-совместимые колонки (или наушники) в качестве направления передачи.

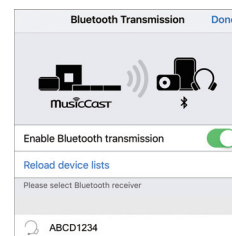

После установки соединения загорится индикатор Bluetooth и начнется воспроизведение аудиосигнала через *Bluetooth*-совместимые колонки (или наушники).

**7** Закройте экран Setup.

### ПРИМЕЧАНИЕ

- Для отключения *Bluetooth*-совместимых колонок (или наушников) выполните одно из следующих действий.
  - Отключите *Bluetooth*-совместимые колонки или наушники.
  - Отключите функцию *Bluetooth Transmission* приложения MusicCast CONTROLLER.
  - Выберите "Bluetooth" в качестве источника для данного аппарата.

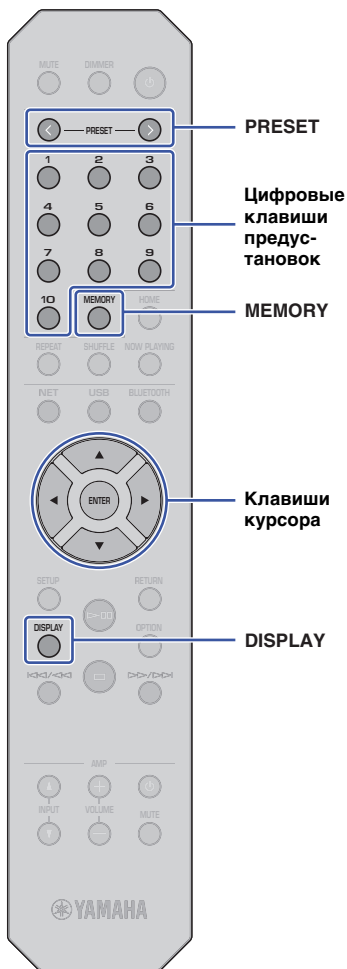

## Полезные функции

### Переключение информации на дисплее

Можно переключать информацию на дисплее, например данные о воспроизведении.

#### 1 Нажмите кнопку DISPLAY.

При каждом нажатии этой кнопки отображаемый элемент изменяется.



Приблизительно через 3 секунды отображается информация, соответствующая отображаемому элементу.



Источник	Элемент
Bluetooth	Track (название песни)
	Artist (имя исполнителя)
	Album (название альбома)
Server AirPlay USB	Track (название песни)
	Artist (имя исполнителя)
	Album (название альбома)
	Time (истекшее время)
Net Radio	Station (название станции)
	Track (название песни)
	Album (название альбома)
	Time (истекшее время)

### Сохранение избранного содержимого (функция предустановки)

Можно сохранить до 40 избранных элементов содержимого (песен, хранящихся на ПК или устройствах USB, и Интернет-радиостанций) в качестве предустановок и вызывать их напрямую с помощью номера предустановки.

#### ПРИМЕЧАНИЕ

- Их можно также сохранить с помощью приложения MusicCast CONTROLLER (стр. 6).
- Невозможно удалить сохраненные предустановки с данного аппарата. Используйте для этого приложение MusicCast CONTROLLER.

### Сохранение содержимого

Можно выбрать желаемое содержимое и сохранить его под номером предустановки.

#### 1 Начните воспроизведение песни или Интернет-радиостанции, которую хотите сохранить.

#### ПРИМЕЧАНИЕ

- Удерживая клавиши с номерами предустановок после шага 1, можно пропустить описанные ниже шаги и автоматически сохранить содержимое.

#### 2 Нажмите и удерживайте кнопку MEMORY в течение 3 секунд.

Чтобы назначить номер предустановки для содержимого, выберите номер предустановки с помощью кнопок PRESET </> или клавиш курсора (◀/▶). Можно также напрямую ввести номер предустановки с помощью цифровых клавиш.



Номер предустановки      Значение "Empty" (не используется) или название сохраненного содержимого

#### ПРИМЕЧАНИЕ

- Для отмены операции сохранения нажмите кнопку RETURN.



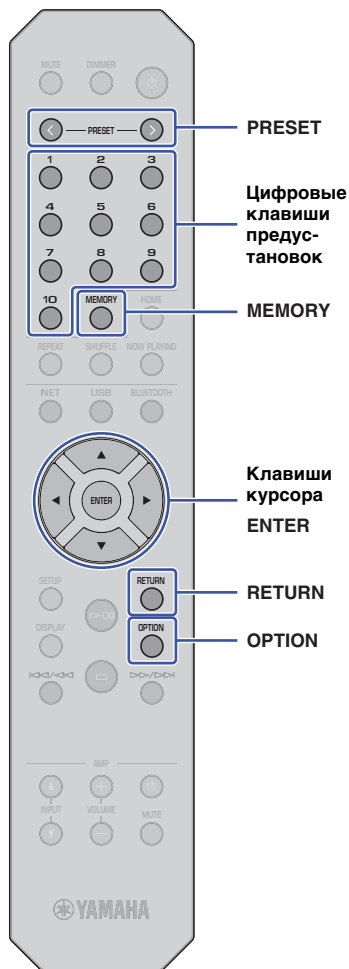

### 3 Нажмите кнопку MEMORY, чтобы подтвердить сохранение.

#### Вызов предустановок

Можно выбрать аудиофайл из списка сохраненных номеров предустановок.

### 1 Нажмите кнопки PRESET </> или клавиши с номерами предустановок, чтобы выбрать содержимое для прослушивания.

Через несколько секунд после выбора номера предустановки начнется воспроизведение.

#### ПРИМЕЧАНИЕ

- Предустановки с номерами 1-10 можно вызвать с помощью цифровых клавиш.
- При отсутствии сохраненных элементов появится надпись “No Presets”.
- Выбранный предустановленный элемент не будет воспроизводиться в следующих случаях.
  - Подключенное запоминающее устройство USB не содержит сохраненный аудиофайл.
  - ПК, который содержит сохраненный элемент, выключен или не подключен к сети.
  - Интернет-радиостанция (сохраненная в качестве предустановки) временно не транслируется или не обслуживается.
  - Сохраненный элемент (файл) удален или перемещен в другое место.
- При сохранении музыкального файла, расположенного на запоминающем устройстве USB или ПК, аппарат запоминает относительное расположение музыкального файла в папке. Поэтому при добавлении музыкальных файлов в папку или их удалении из нее аппарат может некорректно выполнять вызов предустановленных музыкальных файлов. В таких случаях необходимо сохранить элемент повторно.
- Для отмены операции вызова нажмите кнопку RETURN.
- Даже если аппарат находится в режиме ожидания, при нажатии на клавишу с номером предустановки питание включится и произойдет вызов соответствующей предустановки.

## Отображение информации об аудиосигнале

Можно просматривать информацию о сигнале из текущего воспроизводимого источника.

### 1 Нажмите кнопку OPTION.

### 2 С помощью клавиш курсора (▲/▼) выберите значение “Signal Info.” и нажмите ENTER.

#### ПРИМЕЧАНИЕ

- Чтобы вернуться к предыдущему экрану во время выполнения операций с меню, нажмите кнопку RETURN.

### 3 С помощью клавиш курсора (▲/▼) переключайте информацию об аудиосигнале на дисплее.

FORMAT	Формат аудиосигнала
SAMPLING	Количество выборок в секунду

### 4 Нажмите кнопку OPTION, чтобы завершить настройку.

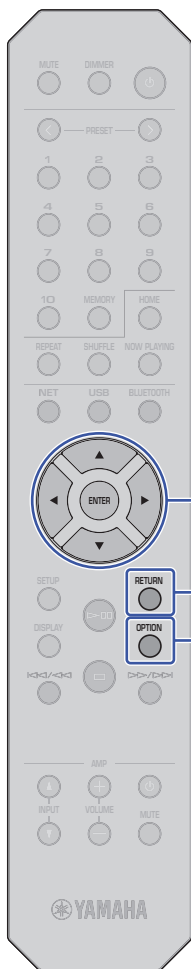

Клавиши  
курсора  
ENTER

RETURN

OPTION

## Включение и выключение автоматического воспроизведения

Можно включить или отключить функцию автоматического воспроизведения, чтобы оно начиналось или не начиналось автоматически сразу после включения питания или изменения источника сигнала. (Данная функция эффективна только в случае, когда источником сигнала является “Server” или “USB.”)

- 1** Нажмите кнопку **OPTION**.
- 2** С помощью клавиш курсора (**▲/▼**) выберите значение **“Auto Playback”** и нажмите **ENTER**.

### ПРИМЕЧАНИЕ

- Чтобы вернуться к предыдущему экрану во время выполнения операций с меню, нажмите кнопку **RETURN**.

- 3** С помощью клавиш курсора (**◀/▶**) включайте или выключайте функцию автоматического воспроизведения.

<b>Off</b>	Отключение функции автоматического воспроизведения.
<b>On (по умолчанию)</b>	Включение функции автоматического воспроизведения. Если аппарат сохраняет журнал воспроизведения, то последний воспроизводимый элемент будет воспроизведен снова. Если такой элемент больше не существует, аппарат не будет его воспроизводить.

- 4** Нажмите кнопку **OPTION**, чтобы завершить настройку.

# Настройка

## Настройка различных функций (меню Setup)

В данном разделе описывается настройка различных функций.

### 1 Нажмите кнопку SETUP.



### 2 С помощью клавиш курсора (▲/▼) выберите меню и нажмите ENTER.

### 3 С помощью клавиш курсора (▲/▼) выберите пункт меню и нажмите ENTER.

#### ПРИМЕЧАНИЕ

- Чтобы вернуться к предыдущему экрану во время выполнения операций с меню, нажмите кнопку RETURN.

### 4 С помощью клавиш курсора (◀/▶) выберите значение и нажмите ENTER.

### 5 Нажмите кнопку SETUP, чтобы завершить настройку.

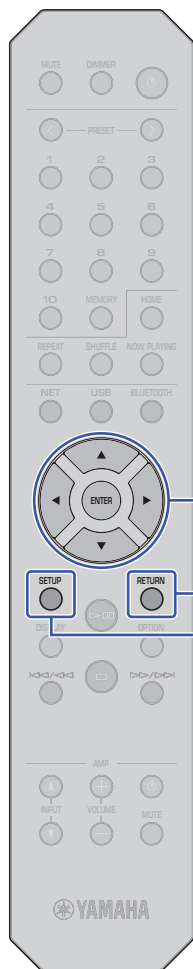

Клавиши курсора  
ENTER

RETURN

SETUP

## Элементы меню Setup

Меню	Пункты меню	Функция	Стр.
	<b>Connection</b>	Выбор способа сетевого подключения.	36
	<b>Information</b>	Отображение информации о сети на данном аппарате.	36
	<b>IP Address</b>	Настройка сетевых параметров (таких как IP-адрес).	36
	<b>DMC Control</b>	Включение и выключение DLNA-совместимых контроллеров Digital Media Controller (DMC) для управления воспроизведением.	37
<b>Network</b>	<b>Standby (Network Standby)</b>	Включение и выключение функции включения питания аппарата с других сетевых устройств.	37
	<b>Network Name</b>	Редактирование имени аппарата, отображаемого на других сетевых устройствах.	37
	<b>Update (Network Update)</b>	Обновление встроенного программного обеспечения через сеть.	37
	<b>On/Off</b>	Включение и выключение функции <i>Bluetooth</i> .	38
<b>Bluetooth</b>	<b>Standby (Bluetooth Standby)</b>	Включение и выключение функции включения аппарата с устройств <i>Bluetooth</i> .	38
	<b>AutoPowerStby (Auto Power Standby)</b>	Включение и выключение функции автоматического перехода в режим ожидания. Когда данная функция включена, аппарат автоматически переходит в режим ожидания, если в течение определенного периода времени не выполняются никакие операции и не воспроизводятся файлы.	38

## Network (Сеть)

Меню Network позволяет настраивать сетевые параметры.

### Connection (Подключение)

Выбор способа сетевого подключения.

<b>Wired</b>	Выберите этот вариант при подключении аппарата к сети с помощью имеющегося в продаже сетевого кабеля (стр. 12).
<b>Wireless</b>	Выберите этот вариант при подключении аппарата к сети с помощью маршрутизатора беспроводной локальной сети (точки доступа) (стр. 16).
<b>W.Direct</b>	Выберите этот вариант при подключении мобильного устройства напрямую к аппарату. Подробнее см. в разделе “Подключение мобильного устройства к аппарату напрямую (Wireless Direct)” (стр. 21).

### ПРИМЕЧАНИЕ

- При подключении других MusicCast-совместимых устройств в расширенном режиме появится надпись “Extend(1)” или “Extend(2)”. Дополнительную информацию о расширенном режиме см. на стр. 15.

### Information (Информация)

Отображение информации о сети на данном аппарате.

<b>NEW FW</b>	Показывает наличие обновления для встроенного ПО данного аппарата (стр. 40).
<b>STATUS</b>	Показывает состояние сетевого подключения аппарата (за исключением соединения Wireless Direct).
<b>MC NET</b>	Показывает состояние сети MusicCast. При наличии на дисплее надписи “Ready” можно использовать приложение MusicCast CONTROLLER.
<b>MAC</b>	Показывает MAC-адрес аппарата. MAC-адрес может отличаться в зависимости от способа подключения (проводное подключение к локальной сети или беспроводное подключение к локальной сети/подключение Wireless Direct).
<b>SSID</b>	Показывает идентификатор SSID аппарата (только для беспроводного подключения к локальной сети и подключения Wireless Direct).
<b>IP</b>	Показывает IP-адрес аппарата.
<b>SUBNET</b>	Показывает маску подсети.
<b>GATEWAY</b>	Показывает IP-адрес шлюза по умолчанию.
<b>DNS P</b>	Показывает IP-адрес основного сервера DNS.
<b>DNS S</b>	Показывает IP-адрес дополнительного сервера DNS.

### IP Address (IP-адрес)

Настройка сетевых параметров (таких как IP-адрес).

#### DHCP

Данный параметр показывает, будет ли использоваться сервер DHCP.

<b>Off</b>	Сервер DHCP использоваться не будет. Необходимо настроить сетевые параметры вручную. Подробнее см. в разделе “Настройка сетевых параметров вручную” ниже.
<b>On (по умолчанию)</b>	Сервер DHCP будет использоваться и сетевые параметры аппарата (например, IP-адрес) будут получены автоматически.

### Настройка сетевых параметров вручную

- 1** Выберите значение “DHCP”.
- 2** С помощью клавиш курсора (◀/▶) выберите значение “Off”, а с помощью клавиш курсора (▲/▼) выберите параметр для настройки.

<b>IP</b>	Установка IP-адреса.
<b>SUBNET</b>	Установка маски подсети.
<b>GATEWAY</b>	Установка IP-адреса шлюза по умолчанию.
<b>DNS P</b>	Установка IP-адреса основного сервера DNS.
<b>DNS S</b>	Установка IP-адреса дополнительного сервера DNS.

- 3** С помощью клавиш курсора (◀/▶) выберите расположение редактирования.



(Пример: настройка IP-адреса)

С помощью клавиш курсора (◀/▶) выберите сегмент для редактирования.

- 4** С помощью клавиш курсора (▲/▼) измените значение.
- 5** Нажмите кнопку **SETUP**, чтобы завершить настройку.

## ❑ DMC Control (Управление DMC)

Включение и выключение DLNA-совместимых контроллеров Digital Media Controller (DMC) для управления воспроизведением.

<b>Disable</b>	Выключение контроллеров DMC для управления воспроизведением.
<b>Enable (по умолчанию)</b>	Включение контроллеров DMC для управления воспроизведением.

### ПРИМЕЧАНИЕ

- Digital Media Controller (контроллер цифровых носителей, DMC) — это устройство, позволяющее управлять другими сетевыми устройствами через сеть. Если данная функция включена, вы можете управлять воспроизведением на аппарате с помощью контроллера DMC, например, Windows Media Player 12 (который находится в той же сети, что и данный аппарат).

## ❑ Standby (Network Standby) (Режим ожидания (Сеть режим ожидания))

Включение и выключение функции включения питания аппарата с других сетевых устройств.

<b>Off</b>	Выключение функции режима ожидания сети.
<b>On</b>	Включение функции режима ожидания сети. Если выбран данный параметр, то энергопотребление будет выше по сравнению с параметром "Off".
<b>Auto (по умолчанию)</b>	Включение функции режима ожидания сети. Если аппарат не подключен к сети, данная функция будет выключена автоматически.



Благодаря передовому энергосберегающему дизайну данное изделие отличается малой потребляемой мощностью не более чем 2 ватта в режиме Сеть режим ожидания.

## ❑ Network Name (Сетевое имя)

Редактирование имени аппарата, отображаемого на других сетевых устройствах.

### 1 Выберите значение "Network Name".



### 2 Нажмите ENTER для отображения экрана редактирования.



### 3 С помощью клавиш курсора (◀/▶) выберите расположение редактирования, а с помощью клавиш курсора (▲/▼) измените символ.

Можно добавить или удалить символ с помощью кнопок PRESET > (добавить) и PRESET < (удалить).

### 4 Нажмите ENTER, чтобы подтвердить новое имя.

### 5 Нажмите кнопку SETUP, чтобы завершить настройку.

## ❑ Update (Network Update) (Обновление (Сетевое обновление))

Обновление встроенного программного обеспечения через сеть.

<b>PerformUpdate</b>	Выполнение обновления встроенного программного обеспечения. Подробнее см. в разделе "Обновление встроенного программного обеспечения аппарата через сеть" (стр. 40).
<b>Version</b>	Отображение текущей версии встроенного программного обеспечения.
<b>ID</b>	Отображение системного идентификатора аппарата.

## Bluetooth

Данное меню позволяет настраивать параметры *Bluetooth* для аппарата.

### On/Off (Вкл./Выкл.)

Включение и выключение функции *Bluetooth*.

Off	Выключение функции <i>Bluetooth</i> .
On (по умолчанию)	Включение функции <i>Bluetooth</i> . Сразу после выбора значения "On" вывод аудиосигнала от сети будет кратковременно приостановлен.

### Standby (*Bluetooth Standby*) (Режим ожидания (*Bluetooth* режим ожидания))

Включение и выключение функции включения питания аппарата с устройств *Bluetooth*. Если для этой функции установлено значение "On", аппарат включится автоматически при управлении подключенным устройством *Bluetooth*.

Off	Выключение режима ожидания <i>Bluetooth</i> .
On (по умолчанию)	Включение режима ожидания <i>Bluetooth</i> .

### ПРИМЕЧАНИЕ

- Данный параметр недоступен, если для параметра "Standby (Network Standby) (Режим ожидания (Сеть режим ожидания))" (стр. 37) установлено значение "Off".

## AutoPowerStby (Auto Power Standby) (Автоматический переход в режим ожидания)

Данный пункт меню позволяет включать или выключать функцию автоматического перехода в режим ожидания. Если выбрано значение "On", аппарат автоматически переходит в режим ожидания, если в течение указанного времени не выполняются никакие действия и не воспроизводятся файлы.

Off	Выключение функции автоматического перехода в режим ожидания.
On	Включение функции автоматического перехода в режим ожидания. Аппарат автоматически перейдет в режим ожидания, если в течение 20 минут не воспроизводятся никакие аудиоданные и не выполняются никакие операции. Аппарат также автоматически перейдет в режим ожидания (при выборе любого источника), если на нем не будут выполняться никакие операции в течение 8 часов.

### По умолчанию

Модели для Соединенного Королевства и Европы: On

Другие модели: Off



### ПРИМЕЧАНИЕ

- Непосредственно перед автоматическим переходом аппарата в режим ожидания на дисплее появится надпись "AutoPowerStby", а также количество секунд до перехода в данный режим.

## Настройка системных параметров (меню Advanced Setup)

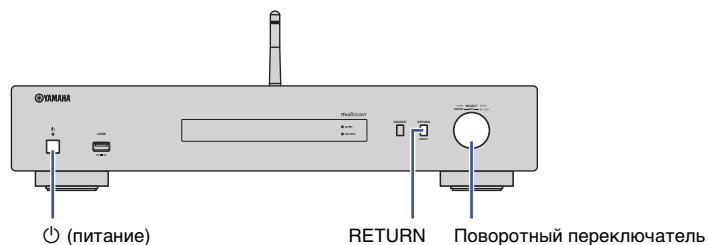
Значения системных параметров можно менять на передней панели.



- 1 Если питание аппарата включено, нажмите кнопку  (питание), чтобы выключить его.
- 2 Удерживая нажатой кнопку RETURN, нажмите кнопку  (питание).
- 3 С помощью поворотного переключателя выберите параметр для изменения.
- 4 Нажмите на поворотный переключатель, чтобы выбрать значение.
- 5 Нажмите кнопку  (питание), чтобы выключить питание аппарата. Затем включите питание снова.

Новые настройки вступят в силу.

## Проверка версии встроенного программного обеспечения (VERSION)

Можно посмотреть текущую версию встроенного ПО, установленного на аппарате.

### ПРИМЕЧАНИЕ

- Версию встроенного ПО можно также посмотреть в пункте “Update (Network Update) (Обновление (Сетевое обновление))” (стр. 37) меню Setup.
- Отображение версии встроенного программного обеспечения может произойти с некоторой задержкой.

## Инициализация аппарата (INIT)

Вы можете выполнить инициализацию аппарата, чтобы восстановить настройки по умолчанию.

### Настройки

<b>CANCEL (по умолчанию)</b>	Инициализация аппарата не выполняется.
<b>NETWORK</b>	Инициализация всех настроек сети, Bluetooth и USB. При выполнении инициализации также произойдет сброс всех предустановок для сети и устройств USB (стр. 32).
<b>All</b>	Инициализация всех настроек аппарата.

## Обновление встроенного программного обеспечения (UPDATE)

Можно обновить встроенное программное обеспечение на аппарате.

По мере необходимости появляется новое встроенное ПО, включающее дополнительные функции и усовершенствования изделия. Не выполняйте эту процедуру, если не требуется обновление встроенного ПО. Перед обновлением обязательно прочитайте информацию, предоставляемую вместе с обновлениями.

### Настройки

<b>USB</b>	Обновление встроенного ПО с использованием запоминающего устройства USB.
<b>NETWORK</b>	Обновление встроенного ПО через сеть. (Аппарат должен быть подключен к Интернету.)

## Обновление встроенного программного обеспечения

- 1 Нажмите на поворотный переключатель на передней панели несколько раз, чтобы выбрать значение “USB” или “NETWORK”, а затем нажмите кнопку SOURCE на передней панели, чтобы начать обновление встроенного ПО.

### ПРИМЕЧАНИЕ

- Либо выполните шаги, описанные в разделе “Обновление встроенного программного обеспечения аппарата через сеть” (стр. 40), чтобы обновить встроенное ПО.

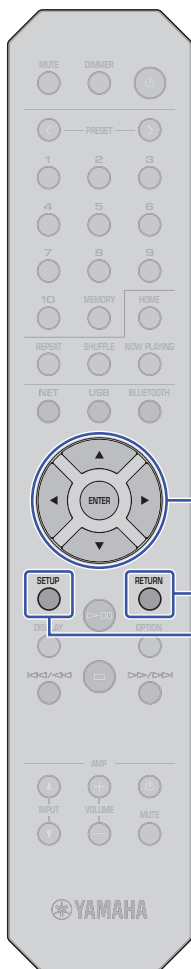

Кнопки курсора  
ENTER

RETURN

SETUP

## Обновление встроенного программного обеспечения аппарата через сеть

По мере необходимости появляется новое встроенное ПО, включающее дополнительные функции и усовершенствования изделия. Если аппарат подключен к Интернету, то можно загрузить последнюю версию встроенного ПО через сеть и обновить его. Подробная информация об обновлении представлена на веб-сайте Yamaha.

### УВЕДОМЛЕНИЕ

- Обновление встроенного ПО может длиться 5 и более минут (в зависимости от скорости Интернет-соединения). Не управляйте аппаратом и не отключайте кабель питания или сетевой кабель во время обновления встроенного программного обеспечения.

### ПРИМЕЧАНИЕ

- При обновлении встроенного ПО может произойти сбой из-за недостаточной скорости Интернет-соединения или других проблем, связанных с беспроводными сетевыми подключениями. В этом случае попробуйте обновить встроенное ПО позже или обновите его с помощью запоминающего устройства USB (стр. 39).

- 1 Нажмите кнопку SETUP.**
- 2 С помощью клавиш курсора (▲/▼) выберите значение “Network” и нажмите ENTER.**
- 3 С помощью клавиш курсора (▲/▼) выберите значение “Information” и нажмите ENTER.**

При наличии новой версии встроенного ПО на дисплее передней панели появится надпись “NEW FW Available”:



- 4 Нажмите кнопку RETURN, чтобы вернуться к предыдущему экрану.**

- 5 С помощью клавиш курсора (▲/▼) выберите значение “Update” и нажмите ENTER.**



### ПРИМЕЧАНИЕ

- Для отмены операции обновления встроенного ПО нажмите кнопку SETUP, чтобы выйти из меню Setup.

- 6 Нажмите ENTER.**  
Начнется обновление встроенного ПО.

- 7 Когда надпись “UPDATE SUCCESS” появится на дисплее, нажмите кнопку ⏻ (питание) на передней панели, чтобы выключить питание аппарата.**

Обновление встроенного программного обеспечения завершено.

### Уведомление о наличии новой версии встроенного ПО

При наличии новой версии встроенного ПО на дисплее на короткое время при включении питания аппарата появится надпись “NEW FW Available”:



Чтобы начать обновление встроенного ПО, нажмите ENTER, когда отображается данное уведомление. Когда на дисплее появится надпись “UPDATE PerformUpdate”, нажмите ENTER. Когда надпись “UPDATE SUCCESS” появится на дисплее, нажмите кнопку ⏻ (питание) на передней панели, чтобы выключить питание аппарата.





# ПРИЛОЖЕНИЕ

## Поиск и устранение неисправностей

Если аппарат функционирует неправильно, см. приведенную ниже таблицу.

Если ваша проблема не указана в списке или ее симптомы не устранены после выполнения описанных ниже инструкций, выключите питание аппарата с помощью кнопки  (питание) на передней панели, отсоедините силовой кабель и обратитесь к ближайшему авторизованному дилеру или в сервисный центр Yamaha.

### Неисправности общего характера

Неисправность	Причина	Решение	Стр.
<b>Питание не включается.</b>	Схема защиты сработала 3 раза подряд. При попытке включить питание аппарата при этом условии индикатор питания на передней панели будет мигать.	В качестве меры предосторожности возможность включения питания заблокирована. Обратитесь к ближайшему дилеру или в сервисный центр Yamaha для проведения ремонта.	—
	Силовой кабель не подключен или вилка вставлена не до конца.	Плотно подключите силовой кабель.	13
	Завис внутренний микрокомпьютер из-за воздействия сильного электрического напряжения от внешних источников (например, молнии или сильного статического электричества) или из-за падения напряжения электропитания.	Отсоедините силовой кабель от настенной розетки переменного тока, подождите 15 секунд или дольше, а затем снова подключите кабель.	—
<b>При нажатии кнопки  (питание) на пульте ДУ не происходит включение питания аппарата.</b>	Аппарат выключен.	Если питание на аппарате выключено, то при нажатии кнопки  (питание) на пульте ДУ аппарат не будет включаться. Для включения питания аппарата нажмите кнопку  (питание) на передней панели.	13
<b>Аппарат не выключается и не переходит в режим ожидания.</b>	Завис внутренний микрокомпьютер из-за воздействия сильного электрического напряжения от внешних источников (например, молнии или сильного статического электричества) или из-за падения напряжения электропитания.	Отсоедините силовой кабель от настенной розетки переменного тока, подождите 15 секунд или дольше, а затем снова подключите кабель.	—
<b>Нет звука</b>	Неправильно подключен кабель к аппарату или к усилителю.	Правильно подключите кабели. Если неисправность не устранена, используемые кабели, возможно, имеют дефекты. Замените кабели.	11
	Звук на аппарате или усилителе приглушен.	Нажмите кнопку MUTE, чтобы включить звук на аппарате или усилителе.	9
<b>Внезапное пропадание звука.</b>	Функция автоматического перехода в режим ожидания отключила питание аппарата.	Установите для функции автоматического перехода в режим ожидания (пункт "AutoPowerStby" в меню Setup) значение "Off".	38
	Сработала схема защиты.	В качестве меры предосторожности была активирована схема защиты. Включите питание аппарата снова.	—
<b>Пульт ДУ не работает или работает неправильно.</b>	Неправильная дистанция или угол.	Используйте пульт ДУ в пределах рабочего диапазона.	10
	Прямые солнечные лучи или свет (от флуоресцентной лампы инвертерного типа и т.д.) попадают на сенсор ДУ на аппарате.	Измените направление освещения или переместите аппарат.	—
	Слабый заряд батареек.	Замените все батарейки.	4

## Bluetooth

Неисправность	Причина	Решение	Стр.
Не удается установить сопряжение между аппаратом и устройством <i>Bluetooth</i> .	Функция <i>Bluetooth</i> на аппарате отключена.	Установите для параметра "Bluetooth" в меню Setup значение "On".	38
	Другое устройство <i>Bluetooth</i> уже подключено к аппарату.	Отключите устройство <i>Bluetooth</i> , с которым установлено сопряжение, а затем установите сопряжение с желаемым устройством <i>Bluetooth</i> .	30
	Аппарат и устройства <i>Bluetooth</i> находятся слишком далеко друг от друга.	Переместите устройство <i>Bluetooth</i> ближе к аппарату.	—
	Рядом находится устройство, излучающее электромагнитные волны (например, микроволновая печь, беспроводное устройство и т.д.).	Используйте данный аппарат подальше от любых устройств, излучающих электромагнитные волны.	—
	Ваше устройство <i>Bluetooth</i> не поддерживает протокол A2DP.	Используйте устройство <i>Bluetooth</i> , которое поддерживает протокол A2DP.	—
	Профиль подключения, сохраненный на устройстве <i>Bluetooth</i> , может по какой-то причине работать неправильно.	Удалите профиль <i>Bluetooth</i> на устройстве <i>Bluetooth</i> , а затем подключите устройство <i>Bluetooth</i> к аппарату.	—
	Пароль устройств, таких как адаптер <i>Bluetooth</i> , для которых вы хотите установить сопряжение с аппаратом, отличается от "0000".	Используйте подключаемое устройство с паролем "0000".	—
Звука нет или он периодически прерывается.	Громкость устройства <i>Bluetooth</i> слишком мала.	Увеличьте громкость устройства <i>Bluetooth</i> .	—
	Устройство <i>Bluetooth</i> не настроено на отправку аудиосигналов аппарату.	На устройстве <i>Bluetooth</i> выберите данный аппарат в качестве направления вывода аудиосигнала.	30
	Соединение <i>Bluetooth</i> было разорвано.	Установите соединение <i>Bluetooth</i> повторно.	30
	Аппарат и устройства <i>Bluetooth</i> находятся слишком далеко друг от друга.	Переместите устройство <i>Bluetooth</i> ближе к аппарату.	—
	Рядом находится устройство, излучающее электромагнитные волны (например, микроволновая печь, беспроводное устройство и т.д.).	Используйте данный аппарат подальше от любых устройств, излучающих электромагнитные волны.	—

## USB/Сеть

Неисправность	Причина	Решение	Стр.
Аппарат не распознает устройство USB.	Устройство USB неправильно подключено к гнезду USB.	Выключите питание на аппарате и повторно подключите устройство USB.	24
	Возможно, вы используете устройство USB, которое не отформатировано как FAT16/32.	Обязательно используйте устройство USB, отформатированное как FAT16/32.	46
Папки и файлы на устройстве USB не отображаются.	Данные на устройстве USB зашифрованы.	Обязательно используйте нешифрованное устройство USB.	46
Не удается использовать функцию сети.	Параметры сети (IP-адрес) не получены надлежащим образом.	Включите функцию сервера DHCP на маршрутизаторе. Установите для параметра "DHCP" в меню Setup значение "On". При настройке параметров сети вручную без использования сервера DHCP убедитесь, что аппарат имеет уникальный IP-адрес, который не совпадает с IP-адресом других устройств в сети.	36
Невозможно подключить аппарат к Интернету с помощью маршрутизатора беспроводной локальной сети (точки доступа).	Маршрутизатор беспроводной локальной сети (точка доступа) выключен.	Включите питание маршрутизатора беспроводной локальной сети (точки доступа).	—
	Аппарат и маршрутизатор беспроводной локальной сети (точка доступа) находятся слишком далеко друг от друга.	Расположите аппарат и маршрутизатор беспроводной локальной сети (точку доступа) ближе друг к другу.	—
	Между аппаратом и маршрутизатором беспроводной локальной сети (точкой доступа) находится препятствие.	Переместите аппарат и беспроводной маршрутизатор (точку доступа) в такое место, где между ними не будет препятствий.	—
Не удается найти беспроводную сеть.	Рядом находится устройство, излучающее электромагнитные волны (например, микроволновая печь, беспроводное устройство и т.д.).	При подключении аппарата по беспроводной связи не используйте его рядом с устройствами, которые излучают электромагнитные волны.	—
	Доступ к сети ограничен настройками брандмауэров маршрутизатора беспроводной локальной сети (точки доступа).	Проверьте настройки брандмауэров маршрутизатора беспроводной локальной сети (точки доступа).	—
Не удается обнаружить компьютер (сервер).	Параметры совместного использования носителей на ПК (или сервере) могут быть неправильными.	Измените параметры совместного использования носителей, чтобы аппарат мог иметь доступ к папкам на ПК (или сервере).	—
	Доступ ограничен из-за настроек безопасности на ПК (или сервере) или маршрутизаторе.	Проверьте настройки безопасности на ПК (или сервере) или маршрутизаторе.	—
	Аппарат и ПК не подключены к одной сети.	Проверьте сетевое подключение и настройки маршрутизатора, чтобы убедиться, что они подключены к одной сети.	—
Файлы на ПК (или сервере) не отображаются (или не воспроизводятся).	Формат файлов не поддерживается аппаратом или ПК (сервером).	Обязательно используйте формат файлов, который поддерживается аппаратом и ПК.	46

Неисправность	Причина	Решение	Стр.
<p><b>Не удается воспроизвести Интернет-радиостанцию.</b></p>	<p>Выбранная Интернет-радиостанция в данный момент не работает.</p>	<p>Возможно, возникли проблемы на радиопередающей станции, либо вещание было прекращено. Попробуйте включить эту станцию позже или выберите другую станцию.</p>	<p>—</p>
	<p>Выбранная радиостанция в текущий момент вещает тишину.</p>	<p>Некоторые Интернет-радиостанции вещают тишину в течение определенных периодов в течение дня. В этом случае никаких проблем с приемом радиосигнала нет, но звук отсутствует. Попробуйте воспроизвести эту станцию позже или выберите другую станцию.</p>	<p>—</p>
	<p>Доступ к сети ограничен настройками брандмауэров сетевых устройств (например, настройками маршрутизатора и т. п.).</p>	<p>Проверьте настройки брандмауэров на устройствах. Воспроизведение Интернет-радиостанции возможно только в том случае, если данные проходят через порт, назначенный каждой радиостанцией. Номер порта изменяется в зависимости от радиостанции.</p>	<p>—</p>
<p><b>iPhone не распознает аппарат при использовании AirPlay.</b></p>	<p>Возможно, вы используете маршрутизатор, который поддерживает несколько идентификаторов SSID.</p>	<p>Функция разделения сетей на маршрутизаторе может блокировать доступ к аппарату. При подключении iPhone к аппарату используйте идентификатор SSID, который разрешает доступ к аппарату. (Попробуйте использовать для подключения основной идентификатор SSID.)</p>	<p>—</p>
<p><b>Аппарат не распознается при использовании специального приложения на мобильном устройстве.</b></p>	<p>Аппарат и мобильное устройство находятся в разных сетях.</p>	<p>Проверьте сетевое подключение и настройки маршрутизатора, чтобы убедиться, что они подключены к одной сети.</p>	<p>—</p>
	<p>Возможно, вы используете маршрутизатор, который поддерживает несколько идентификаторов SSID.</p>	<p>Функция разделения сетей на маршрутизаторе может блокировать доступ к аппарату. При подключении iPhone к аппарату используйте идентификатор SSID, который разрешает доступ к аппарату. (Попробуйте использовать для подключения основной идентификатор SSID.)</p>	<p>—</p>
<p><b>Встроенное ПО данного аппарата не обновляется через сеть.</b></p>	<p>Недостаточно хорошее сетевое подключение.</p>	<p>Попробуйте выполнить обновление позже. Либо обновите встроенное ПО с помощью запоминающего устройства USB.</p>	<p>39</p>
<p><b>Невозможно подключить аппарат к маршрутизатору беспроводной локальной сети (точке доступа).</b></p>	<p>Возможно, включен фильтр MAC-адреса на маршрутизаторе беспроводной локальной сети (точке доступа).</p>	<p>Аппарат не сможет подключиться к маршрутизатору, если включен фильтр MAC-адреса. Измените настройки на маршрутизаторе беспроводной локальной сети (точке доступа) и попробуйте подключить аппарат еще раз.</p>	<p>—</p>

## Сообщения на дисплее

Сообщение	Значение	Решение
<b>Access denied</b>	Получен отказ в доступе к ПК (или серверу).	Измените параметры совместного использования носителей, чтобы аппарат мог иметь доступ к папкам на ПК (или сервере) (стр. 26).
<b>Access error</b>	Не удается получить доступ к устройству USB.	Выключите питание на аппарате, включите его снова, а затем повторно подключите устройство USB. Если неисправность не устранена, переместите музыкальные файлы на другое устройство USB и повторите попытку.
	Возникла проблема с каналом передачи сигналов от сети к аппарату.	Убедитесь, что маршрутизатор и модем включены. Проверьте соединение между аппаратом и маршрутизатором (или концентратором) (стр. 12).
<b>No content</b>	В выбранной папке нет файлов для воспроизведения.	Выберите папку, содержащую файлы, которые поддерживаются аппаратом.
<b>Please wait</b>	Аппарат выполняет подготовку к сетевому подключению.	Подождите, пока исчезнет это сообщение. Если аппарат не реагирует на протяжении 3 и более минут, выключите и повторно включите его.
<b>Unable to play</b>	Не удается воспроизвести музыкальный файл на устройстве USB.	Проверьте, поддерживается ли формат файла аппаратом. Если данный файл не удается воспроизвести на других устройствах, то могут быть повреждены данные песен.
	Не удается воспроизвести музыкальный файл на ПК (или сервере).	Проверьте, поддерживается ли формат файла аппаратом. Информацию о музыкальных файлах, поддерживаемых аппаратом, см. в разделе "Поддерживаемые устройства и форматы файлов" (стр. 46). Если формат поддерживается, но при этом аппарат не может воспроизвести никакие файлы, сеть может быть перегружена интенсивным трафиком, в результате чего прерывается воспроизведение.
<b>Version error</b>	Встроенное программное обеспечение не обновлено.	Обновите встроенное программное обеспечение повторно (стр. 39).

## Поддерживаемые устройства и форматы файлов

Следующие устройства и форматы файлов могут использоваться аппаратом.

### Поддерживаемые устройства

#### Устройства Bluetooth

- Можно использовать устройства *Bluetooth*, которые поддерживают протокол A2DP.
- Компания Yamaha не гарантирует подключение всех устройств *Bluetooth*.

#### Запоминающее устройство USB

- Данный аппарат поддерживает запоминающие устройства USB большой емкости (например, устройства флэш-памяти или портативные аудиопроигрыватели), в которых используется формат FAT16 или FAT32.
- Не подключайте другие устройства, отличные от запоминающих устройств USB большой емкости (например, зарядные устройства USB или концентраторы USB), персональные компьютеры, устройства для чтения карт памяти, внешние жесткие диски и т.д.
- Устройства USB, защищенные шифрованием, не могут использоваться.
- Некоторые устройства USB могут не распознаваться аппаратом или некоторые функции могут быть несовместимы с аппаратом в зависимости от модели и производителя запоминающего устройства USB.

#### AirPlay

AirPlay работает с iPhone, iPad, а iPod touch с iOS 4.3.3 или более поздней версии, Mac с OS X Mountain Lion или более поздней версии и ПК с iTunes 10.2.2 или более поздней версии.

#### Совместимые модели (по состоянию на июнь 2017 года)

Предназначено для.

iPhone 7 Plus, iPhone 7, iPhone SE, iPhone 6s Plus, iPhone 6s, iPhone 6 Plus, iPhone 6, iPhone 5s, iPhone 5c, iPhone 5, iPhone 4s

iPad Pro (9,7" и 12,9"), iPad mini 4, iPad Air 2, iPad mini 3, iPad Air

iPad mini 2, iPad mini, iPad (3 и 4 поколение), iPad 2

iPod touch (5 и 6 поколение)

### Форматы файлов

#### USB, ПК/NAS

Файл	Частота дискретизации (кГц)	Битовая глубина (бит)	Битрейт (кбит/с)	Количество каналов	Поддержка непрерывного воспроизведения
WAV *	32/44,1/48/ 88,2/96/ 176,4/192	16/24	-	2	✓
MP3	32/44,1/48	-	8 - 320	2	-
WMA	32/44,1/48	-	8 - 320	2	-
MPEG-4 AAC	32/44,1/48	-	8 - 320	2	-
FLAC	32/44,1/48/ 88,2/96/ 176,4/192	16/24	-	2	✓
ALAC	32/44,1/48/ 88,2/96	16/24	-	2	✓
AIFF	32/44,1/48/ 88,2/96/ 176,4/192	16/24	-	2	✓
DSD	2,8 МГц/ 5,6 МГц	1	-	2	-

\* Только линейный формат PCM

- Для воспроизведения файлов FLAC, которые хранятся на ПК или в NAS, необходимо установить на ПК серверное ПО, поддерживающее совместное использование FLAC-файлов через DLNA, или использовать сетевое хранилище данных (NAS), поддерживающее файлы FLAC. Подробнее смотрите в руководстве по серверному ПО.
- Содержимое стандарта Digital Rights Management (DRM) нельзя воспроизводить.

## Товарные знаки

В данном руководстве используются следующие товарные знаки.



Поддерживает iOS 7 или более поздние версии для установки с помощью Wireless Accessory Configuration.

Надписи “Made for iPod”, “Made for iPhone” и “Made for iPad” означают, что электронное устройство предназначено для подключения к устройствам iPod, iPhone или iPad соответственно и сертифицировано разработчиком на соответствие стандартам технических характеристик компании Apple.

Компания Apple не несет ответственности за работу данного устройства или его соответствие стандартам безопасности и регулятивным нормам.

Обратите внимание, что использование этого устройства вместе с iPod, iPhone или iPad может повлиять на эффективность беспроводного соединения.

iTunes, AirPlay, iPad, iPhone, iPod и iPod touch являются товарными знаками компании Apple Inc., зарегистрированными в США и других странах.

iPad Air и iPad mini являются товарными знаками компании Apple Inc.

App Store является знаком обслуживания компании Apple Inc.

### Windows™

Windows является зарегистрированным товарным знаком Microsoft Corporation в США и других странах.

Internet Explorer, Windows Media Audio и Windows Media Player являются зарегистрированными товарными знаками или товарными знаками Microsoft Corporation в США и других странах.

### Android™ Google Play™

Android и Google Play являются товарными знаками компании Google Inc.



Логотип Wi-Fi CERTIFIED™ является сертификационным знаком компании Wi-Fi Alliance®.

Маркировка Wi-Fi Protected Setup™ является сертификационным знаком компании Wi-Fi Alliance®.



Словесный знак и логотип Bluetooth® являются зарегистрированными товарными знаками компании Bluetooth SIG, Inc. и используются компанией Yamaha Corporation по лицензии.

### Bluetooth protocol stack (Blue SDK)

©1999-2014 OpenSynergy GmbH

Все права защищены. Все права на неопубликованные материалы защищены.



MusicCast является товарным знаком или зарегистрированным товарным знаком компании Yamaha Corporation.



Экологическая маркировка Yamaha применяется для сертификации продукции, имеющей высокие показатели экологичности.

### Пояснения в отношении GPL/LGPL

В некоторых разделах данного продукта используется открытое программное обеспечение GPL/LGPL.

Вы имеете право только на получение, копирование, изменение и перераспределение данного открытого исходного кода.

Информация об открытом программном обеспечении GPL/LGPL, способах его получения и лицензии GPL/LGPL представлена на сайте Yamaha Corporation:

<http://download.yamaha.com/sourcecodes/musiccast/>

## Технические характеристики

Данный аппарат имеет следующие технические характеристики.

### Выходные гнезда

- Аналоговый аудиовыход x 1 (RCA несбалансированный)
- Цифровой аудиовыход  
Оптический x 1  
Коаксиальный x 1

### Другие гнезда

- USB x 1 (USB 2.0)
- NETWORK (Проводное) x 1 (100Base-TX/10Base-T)
- NETWORK (Беспроводное) x 1 (IEEE802.11b/g/n)

### USB

- Запоминающее устройство USB большой емкости
- Ток источника питания: 1,0 А

### Bluetooth

- Функция Sink
  - Подключение устройства-источника к аппарату (например, смартфон/планшет)
  - Поддерживаемый кодек: SBC, AAC
- Функция источника
  - Подключение аппарата к устройству Sink (например, наушники *Bluetooth*)
  - Поддерживаемый кодек: SBC
  - Возможность воспроизведения/остановки воспроизведения с устройства Sink (например, наушники *Bluetooth*)
- Поддерживаемый профиль ..... A2DP, AVRCP
- Версия *Bluetooth* ..... Вер. 2.1+EDR
- Беспроводной вывод сигнала ..... *Bluetooth* класс 2
- Радиочастота (рабочая частота) ..... 2402 – 2480 МГц
- Максимальная выходная мощность (E.I.R.P)  
..... 4,0 дБм (2,5 мВт)
- Максимальное расстояние передачи данных  
..... 10 м (без помех)

### Сеть

- Совместимость с DLNA вер. 1.5
- Поддержка AirPlay
- Интернет-радио

### Беспроводная сеть

- Стандарт беспроводной сети: IEEE802.11b/g/n
- Радиочастотный диапазон: 2,4 ГГц
- WPS (Wi-Fi Protected Setup)
  - Кнопка
- Возможность прямого подключения с помощью мобильного устройства
- Способ обеспечения безопасности
  - WEP
  - WPA2-PSK (AES)
  - Смешанный режим
- Радиочастота (рабочая частота)  
..... 2412 – 2472 МГц
- Максимальная выходная мощность (E.I.R.P)  
..... 17,5 дБм (56,2 мВт)

### Раздел аудио

- Уровень выходного сигнала (1 кГц, 0 дБ, FS44,1 кГц)  
..... 2,0 ±0,3 В
- Соотношение сигнал/шум (Сеть IHF-A)  
(1 кГц, 0 дБ, Fs 44,1 кГц)..... 110 дБ или выше
- Динамический диапазон  
(1 кГц, 0 дБ, Fs 44,1 кГц)..... 100 дБ или выше
- Нелинейные искажения  
(1 кГц, 0 дБ, Fs 44,1 кГц)..... 0,003% или меньше
- Частотная характеристика  
Fs 44,1 кГц..... от 2 Гц до 20 кГц, -3 дБ  
Fs 48 кГц..... от 2 Гц до 24 кГц, -3 дБ  
Fs 96 кГц..... от 2 Гц до 48 кГц, -3 дБ  
Fs 192 кГц..... от 2 Гц до 96 кГц, -3 дБ

### Общие характеристики

- Питание  
[Модель для Канады]..... 120 В переменного тока, 60 Гц  
[Общая модель] ..... 110-240 В переменного тока, 50/60 Гц  
[Модель для Австралии]..... 240 В переменного тока, 50 Гц  
[Модели для Великобритании и Европы]  
..... 230 В переменного тока, 50 Гц  
[Модель для Азии]... 220-240 В переменного тока, 50/60 Гц
- Потребляемая мощность..... 12 Вт
- Потребляемая мощность в режиме ожидания ..... 0,1 Вт
- Сеть режим ожидания вкл./  
Режим ожидания *Bluetooth* вкл.  
Проводное ..... 1,6 Вт  
Беспроводное (WiFi) ..... 1,5 Вт  
Wireless Direct ..... 1,7 Вт
- Сеть режим ожидания вкл./  
Режим ожидания *Bluetooth* вкл. .... 1,7 Вт
- Размеры (Ш x В x Г) ..... 435 x 87 x 289 мм
- Контрольные размеры  
(с поднятой антенной беспроводной связи)  
(Ш x В x Г) ..... 435 x 148 x 289 мм
- Вес ..... 2,7 кг

\* Сведения в настоящем руководстве применяются к последним техническим характеристикам на дату публикации. Для получения последней версии настоящего руководства зайдите на веб-сайт Yamaha и загрузите файл с руководством.



Yamaha Global Site  
<http://www.yamaha.com/>  
Yamaha Downloads  
<http://download.yamaha.com/>

Manual Development Group  
© 2017 Yamaha Corporation

Published 06/2017 IP-A0

AV16-0054