

ROTEL®



CD11MKII

Stereo Compact Disc Player

Lecteur de disque compac

Stereo-CD-Player

Lettore CD

Reproductor de Discos Compactos

CD-Speler

CD-spelare

CD-проигрыватель

Owner's Manual

Manuel d'utilisation

Bedienungsanleitung

Manual de Instrucciones

Manuale di istruzioni

Gebruiksaanwijzing

Instruktionsbok

Инструкция пользователя

Важные инструкции по безопасности

Замечание

Подсоединение по RS232 должно быть осуществлено только авторизованным специалистом.

Предупреждение: Внутри отсутствуют детали, обслуживаемые пользователем. Обращайтесь за обслуживанием только к квалифицированному ремонтному персоналу.

Предупреждение: Для снижения опасности возгорания или удара электрическим током, не подвергайте данное изделие воздействию воды или влаги. Не подвергайте изделие воздействию капель или брызг. Не размещайте никаких предметов, заполненных жидкостями, таких как вазы, на устройстве. Не позволяйте посторонним предметам попадать внутрь корпуса. Если прибор подвергается воздействию влаги, или посторонний предмет попал внутрь корпуса, немедленно отсоедините сетевой шнур от стенной розетки. Отнесите прибор к квалифицированному специалисту для осмотра и необходимого ремонта.

Прочитайте все инструкции.

Сохраните это руководство.

Обращайте внимание на все предупреждения.

Следуйте всем инструкциям по эксплуатации.

Не используйте это устройство вблизи воды.

Очищайте корпус только при помощи сухой тряпки или пылесосом.

Не ставьте аппарат на кровать, диван, ковер или подобную мягкую поверхность, которая может загорюдить вентиляционные отверстия. Если аппарат встраивается в шкаф или другой корпус, этот корпус должен вентилироваться для обеспечения охлаждения аппарата.

Держите аппарат подальше от радиаторов отопления, обогревателей, печей и любых других устройств, выделяющих тепло.

Поляризованный штекер имеет два ножевых контакта, один из которых шире другого. Заземляющий штекер имеет два ножевых контакта и третий заземляющий штырь. Они обеспечивают вашу безопасность. Не отказывайтесь от мер безопасности, предоставляемых заземляющим или поляризованным штекером. Если поставляемый штекер не подходит к вашей розетке, обратитесь к электрику для замены устаревшей розетки.

Не прокладывайте сетевой шнур там, где он может быть раздавлен, пережат, скручен, подвергнут воздействию тепла или поврежден каким-либо способом. Обращайте особое внимание на сетевой шнур вблизи штекера и там, где он входит в заднюю панель устройства.

Используйте только принадлежности, указанные производителем.

Используйте только тележку, поставку, стойку, кронштейн или полку достаточно сильным, чтобы выдержать этот изделия. Будьте осторожны при перемещении прибора на подставке или стойке во избежание ранения или повреждения изделия.



Сетевой шнур следует отсоединять от стенной розетки во время грозы или если прибор оставлен неиспользуемым длительное время.

Немедленно прекратите использование компонента и передайте на обследование и/или обслуживание квалифицированной ремонтной организацией если: сетевой шнур или штекер был поврежден; внутрь прибора уронили предметы или пролили жидкость; прибор побывал под дождем; прибор демонстрирует признаки ненормальной работы; прибор уронили или повредили любым другим способом.

Устройство следует использовать в не тропическом климате.

Не следует препятствовать вентиляции, закрывая вентиляционные отверстия такими предметами, как газеты, скатерти, шторы и т. Д.

На устройстве не должно быть источников открытого огня, таких как зажженные свечи.

Прикосновение к неизолированным клеммам или проводке может привести к неприятным ощущениям.

Вы должны обеспечить минимум 10 см свободного пространства вокруг устройства.

ПРЕДОСТЕРЕЖЕНИЕ: Сетевой разъем на задней панели предназначен для быстрого отсоединения устройства от электрической сети. Устройство должно обеспечивать свободный доступ к задней панели, чтобы сетевой кабель можно было быстро выдернуть.

Данный прибор должен быть подсоединен к источнику питания только такого типа и напряжения, которые указаны на задней панели. (США: 120 В/60 Гц, ЕС: 230 В/50 Гц)

Подсоединяйте компонент к питающей розетке только при помощи сетевого шнура из комплекта поставки, или его точного эквивалента. Не переставляйте поставляемый шнур. Не используйте удлинитель питания.

Основная вилка сетевого шнура служит для отключения аппарата от сети. Для полного отключения изделия от питающей сети, вилку сетевого кабеля следует отсоединять от сетевой розетки переменного тока а также изделия. Это единственный способ, чтобы полностью удалить сетевое питание от изделия.

Батареи в пульте не следует подвергать чрезмерному нагреву солнечным светом, источниками огня и т.п. Батареи должны быть утилизированы или повторно в соответствии с государственными и местными нормативами.

Информация FCC по электромагнитной совместимости

Это оборудование протестировано на предмет электромагнитной совместимости и подтверждено, что оно удовлетворяет требованиям для цифровых устройств класса Class B в части Part 15 правил FCC. Эти требования сформулированы для того, чтобы обеспечить разумную защиту от вредных излучений в жилых помещениях. Это устройство генерирует, использует и может излучать энергию на радиочастотах и, будучи установленным и используемым не в соответствии с инструкцией, может создавать помехи для радиосвязи.

Однако это не гарантирует, что в некоторых случаях не возникнут помехи для приема радио или телепередач. В таком случае вы можете попробовать предпринять следующее:

- Переориентировать приемную антенну. (ТВ, радио и т.п.)
- Увеличить расстояние между устройством и ресивером.
- Использовать другую розетку для ТВ, радио и т.п.
- Обратиться за консультацией к дилеру или квалифицированному специалисту по радио и ТВ.

Предостережение

Это устройство удовлетворяет требованиям части Part 15 правил FCC и является субъектом следующих условий: (1) Это устройство не может вызывать вредные помехи, и (2) Это устройство должно выдерживать любые принимаемые помехи, включая такие помехи, которые могут привести к нежелательным отклонениям от нормальной работы.

ЗАМЕЧАНИЯ ДЛЯ УСТАНОВЩИКОВ СИСТЕМ КАБЕЛЬНОГО ТВ:

Обратите внимание установщика антенн или систем CATV на параграф 820-40 Правил по установке электрооборудования (Article 820-40 of the NEC). В ней описаны правила заземления, в частности то, что «земля» устройства должна быть подсоединена к заземлению здания, причем как можно ближе к вводу кабеля. См. чертежи по установке.



CAUTION

RISK OF ELECTRIC SHOCK
DO NOT OPEN



WARNING : SHOCK HAZARD-DO NOT OPEN
AVIS: RISQUE DE CHOC ÉLECTRIQUE-NE PAS OUVRIR



Изображение молнии в равностороннем треугольнике предупреждает пользователя о наличии внутри корпуса изделия неизолированного напряжения, величина которого может создавать опасность поражения человека электрическим током.



Изображение восклицательного знака в равностороннем треугольнике предупреждает пользователя о наличии в сопровождающей аппарат документации важных инструкций по эксплуатации и техническому обслуживанию.

Для США, Канады и других стран, где устройство одобрено к использованию.

CAUTION: TO PREVENT ELECTRIC SHOCK, MATCH WIDE BLADE OF PLUG TO WIDE SLOT. INSERT FULLY.

ATTENTION: POUR EVITER LES CHOCS ELECTRIQUES, INTRODUIRE LA LAME LA PLUS LARGE DE LA FICHE DANS LA BORNE CORRESPONDANTE DE LA PRISE ET POUSSER JUSQU'AU FOND.

Этот цифровой аппарата класса B соответствует требованиям канадского стандарта ICES-003.

Cet appareil numérique de la classe B est conforme à la norme NMB-003 du Canada.



Изделия Rotel спроектированы для соответствия международным предписаниям на ограничение опасных веществ (RoHS) в электрическом и электронном оборудовании и утилизации этого оборудования (WEEE). Символ перечеркнутого мусорного бака указывает на соответствие и на то, что все изделия должны быть переработаны должным образом или обработаны в соответствии с этими предписаниями.



Данный символ означает, что это изделие имеет двойную изоляцию. Заземление не требуется.

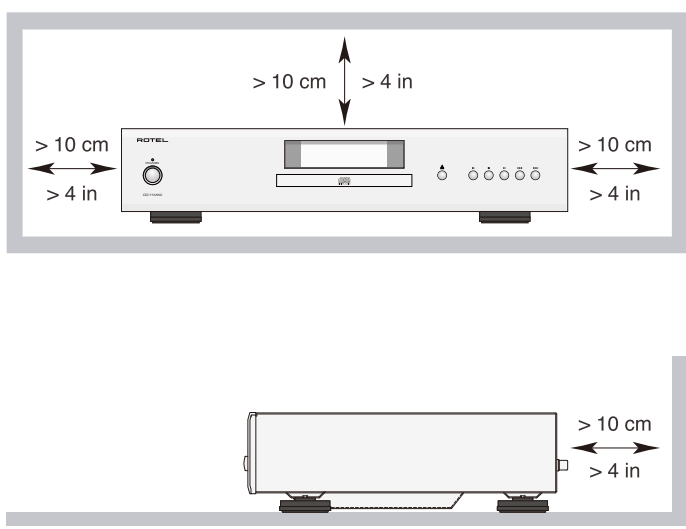

ВАЖНЫЕ ЗАМЕЧАНИЯ ОТНОСИТЕЛЬНО ЛАЗЕРА

1. Устройство соответствует КЛАССУ 1 по классификации лазерных изделий
2. **ОПАСНОСТЬ:** при снятии крышки корпуса существует опасность облучения лазером видимого спектра. Избегайте попадания под лазерный луч.
3. **ВНИМАНИЕ:** не снимайте верхнюю крышку. Внутри нет частей, доступных для обслуживания пользователю. Доверьте обслуживание квалифицированному мастеру.

ПРЕДОСТЕРЕЖЕНИЕ!

Во избежание поражения электрическим током или возгорания:

1. Не удаляйте винты и панели корпуса.
2. Не допускайте воздействия на аппарат дождя или влаги.
3. Не касайтесь шнура питания и штепсельных вилок мокрыми руками.

Figure 1: Controls and Connections
 Commandes et branchements
 Bedienelemente und Anschlüsse
 Controles y Conexiones

Controlli e connessioni
 De bedieningsorganen en aansluitingen
 Kontroller och anslutningar
 Органы управления и разъёмы

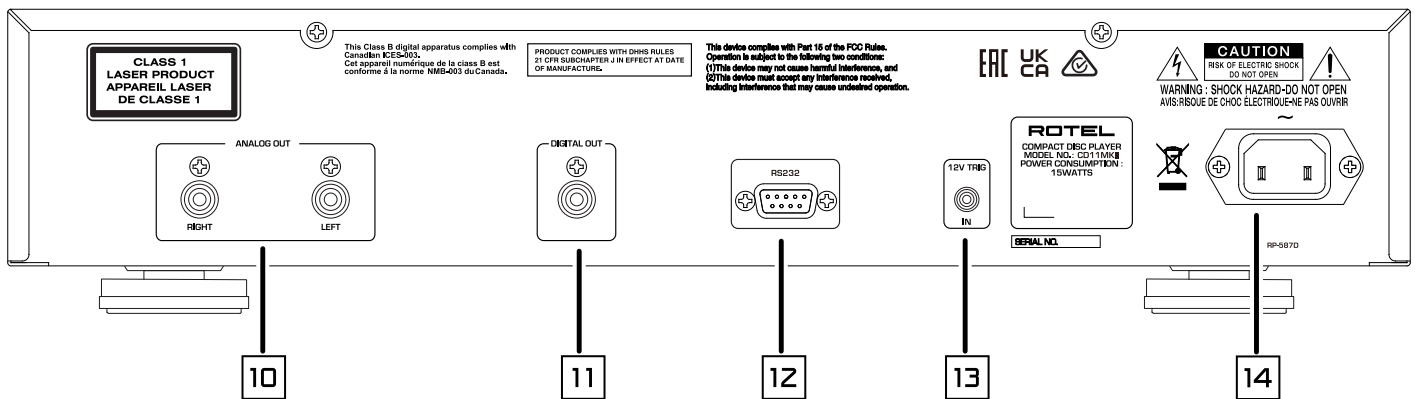
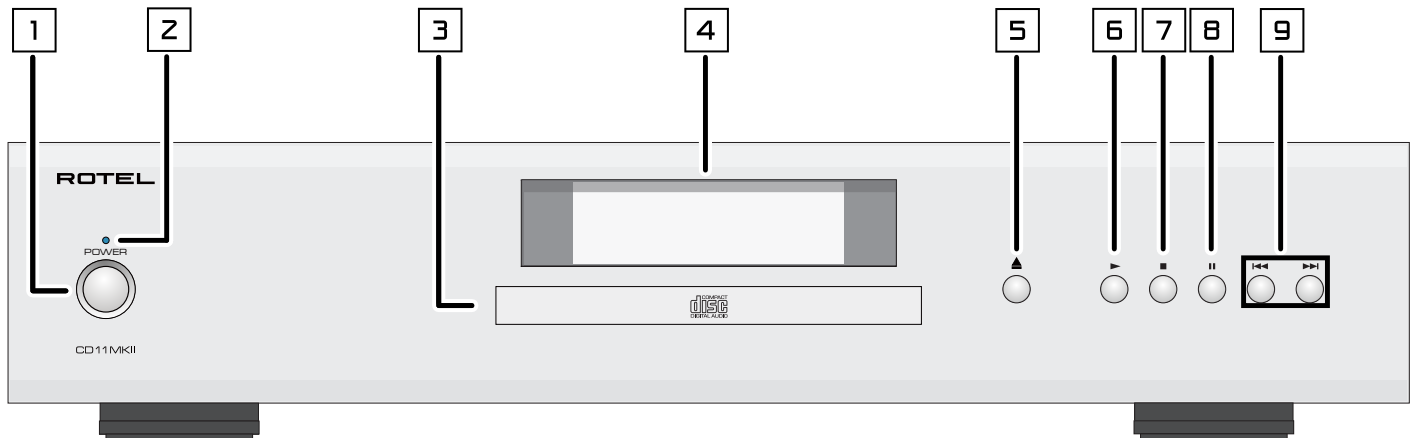

1: Выключатель питания
 Чтобы включить проигрыватель или выключить проигрыватель.

2: Индикатор питания

3: Загрузочный лоток для дисков
 Принимает компакт-диски.

4: Дисплей

5: Кнопка Eject

6: Кнопка Play

7: Кнопка Stop

8: Кнопка Pause

9: Кнопки Track

Кнопки управления приводом плеера

10: Аналоговые выходы

Через аналоговый выход, сигнал подается на аудио предусилитель, интегрированный усилитель или ресивер.

12: Цифровой выход

Подсоедините этот выход, предназначенный для передачи цифровых данных, к цифровому входу внешнего ЦАП.

13: 12-В триггерный вход

Принимает триггерным сигналом уровня 12 В.

14: Разъем для сетевого шнура

Figure 2: RR-D99 Remote Control
 Télécommande RR-D99
 Fernbedienung RR-D99
 Telecomando RR-D99
 Mando a Distancia RR-D99
 De RR-D99 afstandsbediening
 Fjärrkontroll RR-D99
 Пульт ДУ RR-D99

Ⓜ: Кнопка MENU
 Войти в меню настроек.

Ⓜ: Кнопка EXIT
 Выход из меню настроек.

Ⓜ: Кнопки TRACK
 Выбора треков на диске.

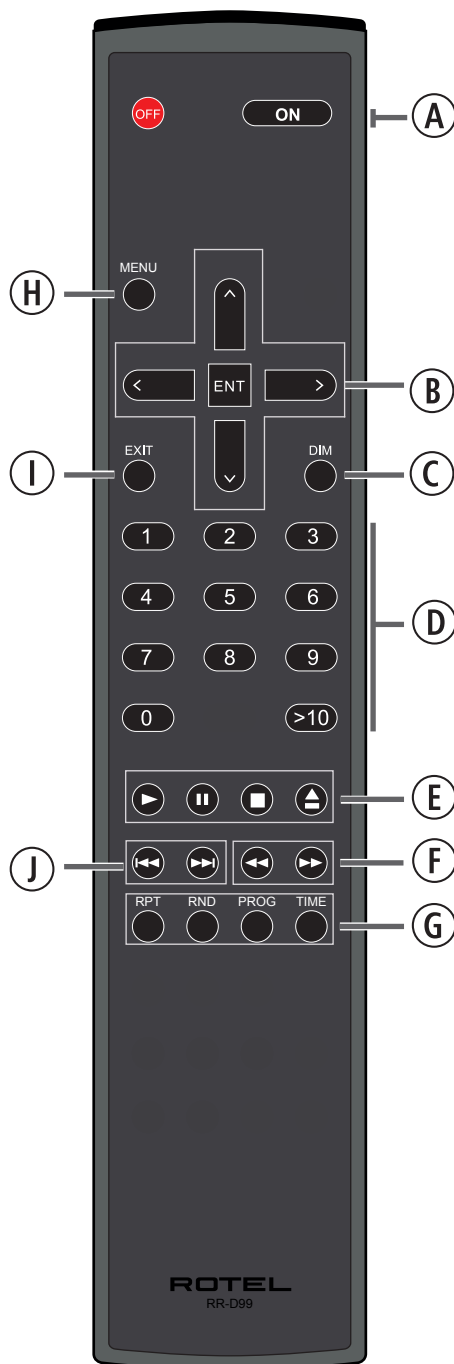

Ⓜ: Кнопка питания
 Для включения CD-плеера или перевода его в режим ожидания Standb.

Ⓜ: Кнопки навигации и ВВОД
 Вход в различные меню и задание настроек устройства.

Ⓜ: Кнопка Dim
 Изменяет яркость дисплея.

Ⓜ: Цифровые кнопки
 Выбора треков на диске.

Ⓜ: Stop/Play/Pause Button
 Управляет остановкой, воспроизведением и паузой воспроизведения аудио.

Ⓜ: Кнопки SEARCH
 Осуществляется поиск вперед или назад.

Ⓜ: Кнопка RPT
 Повтор текущего трека или всего диска.

Кнопка RND
 Этой кнопкой запускается проигрывание всех дорожек диска в случайном порядке.

Кнопка PROG
 Чтобы запрограммировать дорожки на текущем диске для воспроизведения в определенном порядке.

Кнопка TIME
 На дисплее отображается номер текущей дорожки и время.

Figure 3: Connections
 Connexions
 Anschlussdiagramm
 Conexiones

Collegamenti
 De verbindingen
 Anslutningar
 Подсоединения

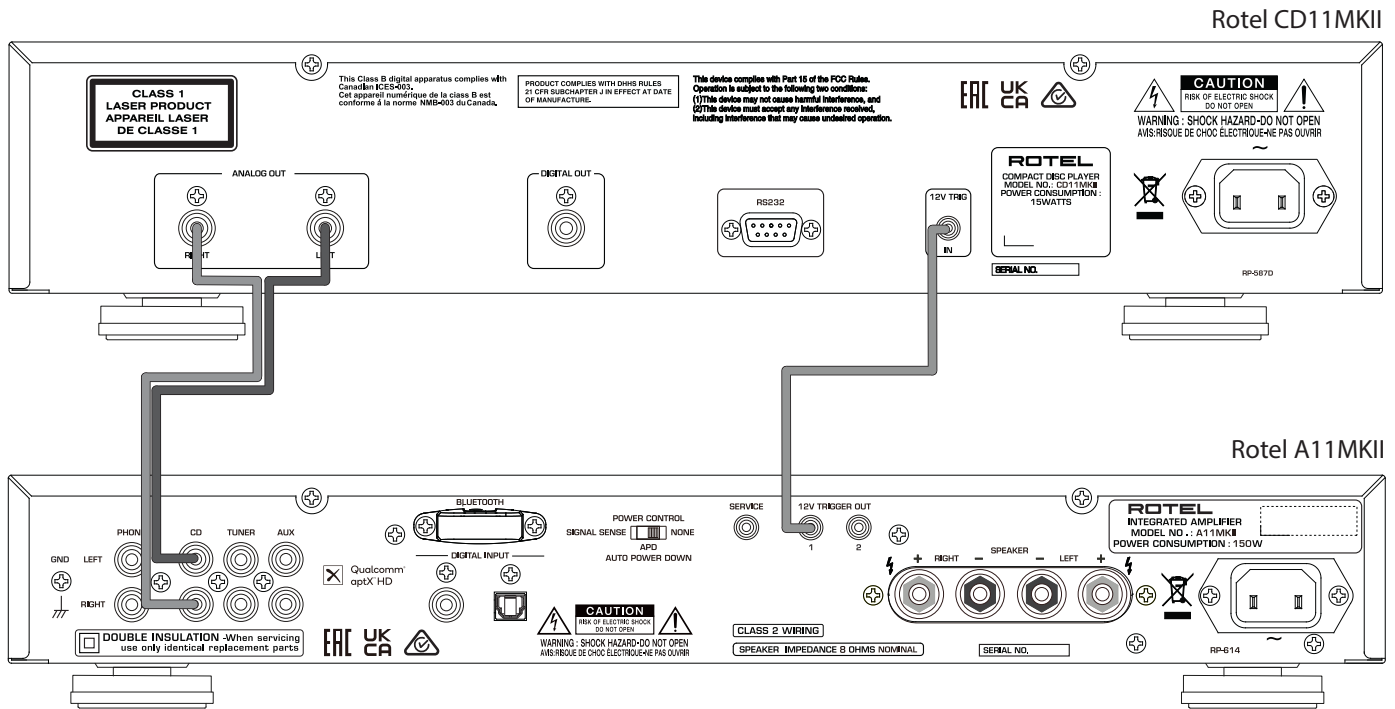

Important Notes

When making connections be sure to:

- ✓ Turn off **all** the components in the system **before** hooking up **any** components, including loudspeakers.
- ✓ Turn off **all** components in the system **before** changing **any** of the connections to the system.

Remarques importantes

Pendant les branchements, assurez-vous que :

- ✓ **Tous** les maillons sont éteints **avant** leur branchement, **quels qu'ils soient**, y compris les enceintes acoustiques.
- ✓ Éteignez **tous** les maillons **avant** de modifier **quoi que ce soit** au niveau de leurs branchements, quels qu'ils soient.

Wichtige Hinweise

Achten Sie beim Herstellen der Verbindungen auf Folgendes:

- ✓ Schalten Sie **alle** Komponenten im System ab, **bevor** Sie Geräte (einschließlich Lautsprecher) anschließen.
- ✓ Schalten Sie **alle** Komponenten im System ab, **bevor** Sie Anschlüsse im System verändern.

Notas Importantes

Cuando realice las conexiones, asegúrese de que:

- ✓ Desactiva **todos** los componentes del equipo, cajas acústicas incluidas, **antes** de conectar **cualquier nuevo componente** en el mismo.
- ✓ Desactiva **todos** los componentes del equipo **antes** de cambiar **cualquier conexión del mismo**.

Héél belangrijk

Bij het maken van de verbindingen:

- ✓ Zorg dat niet alleen de CD11MKII, maar de **gehele** installatie uitstaat, als nog niet **alle** verbindingen gemaakt zijn.
- ✓ Zorg dat niet alleen de CD11MKII, maar de **gehele** installatie ook uitstaat, **als** u verbindingen gaat **wijzigen**.

Note importanti

Quando effettuate i collegamenti assicuratevi di:

- ✓ Spegnerne **tutti** i componenti del sistema **prima** di collegare **qualsiasi** componente, inclusi i diffusori.
- ✓ Spegnerne **tutti** i componenti del sistema **prima** di modificare **qualsiasi** connessione nel sistema.

Viktigt

Tänk på följande när du gör anslutningar:

- ✓ Stäng av **alla** apparater i anläggningen **innan** du ansluter nya komponenter eller högtalare.
- ✓ Stäng av **alla** apparater i anläggningen **innan** du ändrar någon anslutning.

Важные замечания

Перед подсоединением:

- ✓ Выключите **все** компоненты, включая колонки.
- ✓ Выключите **все** компоненты в вашей системе, прежде чем что-то в ней **менять**.

Содержание

Важные инструкции по безопасности	3
Figure 1: Органы управления и разъемы	4
Figure 2: Пульт ДУ RR-D99	5
Figure 3: Подсоединения	6
Важные замечания	7
О компании ROTEL	8
О плеере CD11MKII	8
Первые шаги	9
Меры предосторожности	9
Установка	9
Обозначения органов управления	9
Питание проигрывателя	9
Разъем для сетевого шнура [14]	9
Выключатель питания [1] [A] и индикатор питания [2]	9
12-В триггерный вход [13]	9
Подсоединение выходов	10
Аналоговые выходы [10]	10
Цифровой выход [11]	10
Основные операции	10
Пульт инфракрасного дистанционного управления (ДУ)	10
Дисплей [4]	10
Загрузочный лоток для дисков [3]	10
Кнопки управления приводом плеера	10
Кнопка EJECT [5] [E]	10
Кнопка PLAY [6] [E]	10
Кнопка STOP [7] [E]	10
Кнопка PAUSE [8] [E]	10
Кнопки TRACK [9] [I]	11
Кнопки DIRECT ACCESS [10]	11
Кнопки SEARCH [11]	11
Дополнительные функции	11
Кнопка PROGRAM [6]	11
Кнопка RANDOM [6]	11
Кнопка REPEAT [6]	11
Кнопка TIME [6]	11
RS232 [12]	12
Дополнительные кнопки пульта ДУ	12
Кнопка MENU [8]	12
Кнопка DIM [C]	12
Диагностика и устранение неполадок	12
Не светится индикатор питания	12
Замена предохранителя	12
Нет звука	12
Технические характеристики	13

О компании ROTEL

История нашей компании началась почти 60 лет назад. За прошедшие десятилетия мы получили сотни наград за наши продукты и сделали счастливыми сотни тысяч людей, которые относятся к своим развлечениям вполне серьезно – так же, как вы!

Компания Rotel была основана семейством, чья страсть к музыке породила стремление создавать hi-fi компоненты бескомпромиссного качества. За многие годы эта страсть ничуть не ослабла, и по сей день общая цель – выпускать продукты исключительной ценности для аудиофилов и любителей музыки, независимо от их финансовых возможностей, разделяется всеми сотрудниками Rotel.

Инженеры Rotel работают как единая команда, прослушивая и тщательно доводя каждый новый продукт до такого уровня совершенства, когда он будет удовлетворять их строгим музыкальным стандартам. Им предоставлена свобода выбора комплектующих по всему миру, чтобы сделать аппарат как можно лучше. Вероятно, вы сможете найти в наших аппаратах отборные конденсаторы из Великобритании и Германии, полупроводники из Японии и США, однако тороидальные силовые трансформаторы мы изготавливаем на собственном заводе ROTEL.

Все мы заботимся об охране окружающей среды. По мере того, как все больше электронных устройств в мире выпускается, для производителя особенно важно при конструировании продуктов сделать все возможное, чтобы они наносили минимальный ущерб окружающей среде.

Мы в компании Rotel, гордимся своим вкладом в общее дело. Во-первых, мы сократили содержание свинца в своей электронике, за счет использования компонентов и припоя, отвечающего требованиям ROHS. Наши инженеры постоянно стремятся улучшить к.п.д. блоков питания, без ущерба для качества звучания. Находясь в режиме ожидания standby продукты Rotel используют минимальное количество энергии, чтобы удовлетворить глобальным требованиям на потребление в режиме ожидания.

Фабрика Rotel также вносит свой вклад в улучшение охраны окружающей среды путем постоянного совершенствования производственных процессов, делая их все более чистыми и «зелеными».

Все мы, сотрудники компании ROTEL, благодарим Вас за покупку этого изделия. Мы уверены, что оно доставит вам много лет удовольствия.

О плеере CD11MKII

По существу, плеер CD11MKII был сконструирован с одной целью — обеспечить самое детальное и полное тончайших нюансов звучание с каждого диска. CD11MKII тщательно и достоверно воспроизведет все, что записано на этом диске. Когда CD11MKII разрабатывался, команда инженеров пошла гораздо дальше, чем простое измерение технических характеристик. Группа экспертов с тонким слухом провела многие сотни часов, тонко настраивая его звучание, подбирая компоненты, которые обеспечивали наилучшее звучание, и позволяли «высвободить музыкальные эмоции». Все, что

исполнитель и инженеры звукозаписи заложили на диск, CD11MKII сумеет донести до вас.

Это свидетельствует о том, что в CD11MKII действительно использована впечатляющая элементная база. Для цифро-аналогового преобразования используется высококачественный стерео ЦАП от Texas Instruments с разрешением 24 бит 192 кГц, специально сконструированный для аудио приложений. Все это, в сочетании с концепцией сбалансированного дизайна Rotel “Balanced Design” гарантируют высочайшее качество воспроизведения звука. В составе высококачественной аудиосистемы проигрыватель CD11MKII обеспечит Вам многие годы удовольствия от музыки.

Первые шаги

Меры предосторожности

ПРИМЕЧАНИЕ: Во избежание возможного повреждения компонентов системы, ВСЕ подсоединения и отсоединения производите при выключенном питании. Прежде чем включить питание, убедитесь, что соединения выполнены правильно и надежно.

Внимательно прочитайте это руководство. Помимо основных инструкций по установке и эксплуатации, в нем содержатся рекомендации, которые помогут Вам максимально использовать все возможности Вашей системы. По всем интересующим Вас вопросам обращайтесь к уполномоченному дилеру Rotel. Все мы, сотрудники Rotel, всегда готовы ответить на Ваши вопросы и принять Ваши замечания.

Сохраните коробку для транспортировки и все остальные упаковочные материалы, чтобы в дальнейшем иметь возможность воспользоваться ими. Перемещение или транспортировка проигрывателя в другой упаковке может вызвать серьезные повреждения устройства, не покрываемые гарантией.

Если оно включено в коробку, пожалуйста, заполните регистрационную карточку владельца или зарегистрируйтесь онлайн. Сохраните чек о продаже. Он является лучшим письменным подтверждением даты приобретения, которое понадобится вам в случае, если когда-либо потребуются гарантийное обслуживание.

Установка

Выбирая место для установки проигрывателя в шкафу для аудио-видео аппаратуры, или komponуя его с другими устройствами системы, руководствуйтесь соображениями здравого смысла. Убедитесь в том, что полка шкафа способна выдержать вес аппарата. Не устанавливайте сверху на проигрыватель тяжелые компоненты. Не ставьте проигрыватель в местах, где он будет подвергаться сильному нагреву, например, на усилитель мощности или рядом с отопительными приборами. Для получения лучших рабочих характеристик не устанавливайте проигрыватель в местах, где он может подвергнуться воздействию вибрации, например, около акустической системы.

Обозначения органов управления

В этом руководстве приведены иллюстрации передней и задней панели, а также пульта ДУ типа RR-D99. Каждая деталь на рисунках и в дальнейших описаниях снабжена выносным обозначением.

Детали передней и задней панели обозначены числами, например 1, а буквы в кружочках относятся к кнопкам на пульте, например A.

Питание проигрывателя

Разъем для сетевого шнура 14

CD11MKII настроен на заводе в соответствии со стандартами электрической сети в Вашей стране (120 или 230 В переменного тока и 60 или 50 Гц). Конфигурация электропитания обозначена на задней панели аппарата.

ПРИМЕЧАНИЕ: Если Вы переедете в другую страну, можно приспособить проигрыватель к другому сетевому напряжению. Однако, не пытайтесь сделать это сами. Обратитесь к квалифицированному мастеру или в сервисную службу Rotel.

ПРИМЕЧАНИЕ: Некоторые продукты предназначены для продажи более чем в одной стране и поэтому поставляются с несколькими сетевыми кабелями. Используйте только тот кабель, который подходит для вашего региона.

CD11MKII следует подключать непосредственно к розетке с поляризованной розеткой с помощью прилагаемого кабеля или другого совместимого кабеля совместимого с большим током, как рекомендовано вашим авторизованным дилером Rotel. Не пользуйтесь удлинителями.

Убедитесь, что кнопка питания на передней панели аппарата находится в положении “выключено” (выступает над поверхностью панели). Затем подсоедините шнур питания аппарата к разъему на задней панели аппарата и к сетевой розетке.

Если Вы надолго уезжаете из дома, например, на месяц, разумно будет вынуть вилки шнура питания CD проигрывателя и других компонентов системы из розеток.

Выключатель питания 1A и индикатор питания Z

Кнопка выключателя питания находится на передней панели вашего CD-плеера. Чтобы включить проигрыватель, нажмите кнопку выключателя питания. Загорится индикатор питания на передней панели. Чтобы выключить проигрыватель, снова нажмите кнопку. Она должна вернуться в отжатое положение.

Когда выключатель питания находится в положении “ON”, кнопки пульта ON и OFF можно использовать для включения CD-плеера или перевода его в режим ожидания Standb. В режиме Standby светодиод индикатор питания LED станет красный, но дисплей отключается.

ПРИМЕЧАНИЕ: Если Вы включаете и выключаете проигрыватель через отключаемую розетку на другом аппарате, оставьте кнопку питания во включенном положении. При подаче питания на проигрыватель он будет включаться в полноценный рабочий режим.

12-В триггерный вход 13

CD11MKII можно включать триггерным сигналом уровня 12 В от предусилителя Rotel. Триггерный вход принимает любой сигнал управления (переменного или постоянного тока) напряжением от 3 до 30 Вольт. Пока сигнал присутствует, CD проигрыватель включен.

Когда сигнал пропадает, проигрыватель переходит в режим готовности. В этом режиме светодиод индикатор питания LED станет красный, но дисплей погашен и аппарат находится в нерабочем состоянии.

ПРИМЕЧАНИЕ: Если Вы включаете и выключаете проигрыватель триггерным сигналом, оставьте кнопку питания POWER во включенном положении.

Подсоединение выходов

CD11MKII можно подсоединить к аналоговому аудио компоненту через аналоговый выход, либо к цифровому аудиокомпоненту (содержащему ЦАП или цифровой процессор) через коаксиальный цифровой выход, несущий необработанные цифровые данные.

ПРИМЕЧАНИЕ: Во избежание громкого шума, неприятного для Вас и Ваших колонок, выключайте проигрыватель прежде, чем производить любые соединения.

Аналоговые выходы

см. рис. 3

Через аналоговый выход, представляющий собой два гнезда типа RCA, сигнал с CD11MKII подается на аудио предусилитель, интегрированный усилитель или ресивер.

Пользуйтесь высококачественными соединительными аудио кабелями. Соедините выход левого канала CD11MKII с входом левого канала предусилителя или другого компонента. Соедините выход правого канала CD11MKII с входом правого канала предусилителя или другого компонента.

Цифровой выход

см. рис. 3

Для подачи на внешний ЦАП или цифровой процессор требуется поток необработанных цифровых данных, не прошедших внутренний ЦАП CD11MKII. Такой поток обеспечивает цифровой выход CD11MKII. Подсоедините этот выход стандартным 75-Омным кабелем, предназначенным для передачи цифровых данных, к цифровому входу внешнего ЦАП.

Основные операции

Плеером CD11MKII можно управлять как с передней панели, так и с прилагаемого пульта. Инструкции по использованию соответствующих кнопок приведены ниже. Большинство из них продублированы – и на передней панели, и на пульте. Однако имеется несколько исключений, которые указаны в Инструкции.

Пульт инфракрасного дистанционного управления (ДУ)

Прежде, чем пользоваться пультом, загрузите в него два элемента питания типа UM-4/AAA, входящие в комплект поставки. Снимите пластиковую крышку с обратной стороны пульта, установите элементы питания, соблюдая указанную внутри отсека полярность (+ и -), затем верните крышку на место.

Дисплей

Дисплей с подсветкой на передней панели CD11MKII отображает текущее состояние аппарата, активность различных функций, а также номера и время воспроизведения дорожек проигрываемого диска. Каждая из этих индикаций описана далее детально.





Загрузочный лоток для дисков

Моторизованный загрузчик диска расположен по центру CD11MKII и принимает компакт-диски. Нажмите кнопку EJECT и поместите диск в лоток маркированной стороной вверх. Убедитесь, что диск попал точно в центр лотка. Диск можно вынуть, нажав на кнопку EJECT, как описано ниже. Если в течение 60 секунд после извлечения лотка для диска не выполняются никакие действия, он автоматически закрывается.

Кнопки управления приводом плеера



Эти кнопки обеспечивают управление основными режимами транспорта дисков. Большинство из кнопок продублированы – и на передней панели, и на пульте. Однако имеется несколько исключений, которые указаны в Инструкции.

Кнопка EJECT





Чтобы открыть механизм загрузки лотка нажать на кнопку EJECT . Место те диск в лоток маркированной стороной вверх. Чтобы закрыть лоток, нажмите на кнопку EJECT  еще раз.

Если диск полностью выдан, отображается надпись "No Disc". Если диск загружен, на дисплей выводится количество дорожек диска и время воспроизведения всего диска в минутах и секундах.



Кнопка PLAY

Когда диск загружен, этой кнопкой  запускается воспроизведение диска. В процессе воспроизведения дисплей отображает номер текущей дорожки и время, прошедшее с начала ее воспроизведения и светится индикатор «PLAY». Обычно воспроизведение начинается с первой дорожки. Однако, если до нажатия кнопки PLAY  вы выбрали другую дорожку кнопками TRACK или DIRECT ACCESS (см. ниже), воспроизведение начнется с нее.



Кнопка STOP

Нажмите на кнопку STOP  для остановки воспроизведения. Нажмите на кнопку PLAY  для возобновления воспроизведения с прежнего места. Если дважды быстро нажать кнопку STOP, воспроизведение останавливается, на дисплей выводится «STOP». Если нажать на кнопку PLAY  после двукратного нажатия STOP , воспроизведение диска вновь начнется с первой дорожки или с начала программы (см. ниже).

Кнопка PAUSE

Временный останов воспроизведения диска. Диск продолжает вращаться, поэтому можно возобновить воспроизведение с места, где оно было остановлено. На дисплее светится индикатор PAUSE. Чтобы возобновить воспроизведение, нажмите на кнопку PAUSE  или PLAY .

Кнопки TRACK

Эти кнопки используются для выбора треков на диске. Если идет воспроизведение диска, то нажатие правой кнопки TRACK  вызывает переход к началу следующей дорожки. Нажатие левой кнопки TRACK  вызывает переход к началу текущей дорожки, а два быстрых нажатия TRACK  подряд – к началу предыдущей дорожки. Номер выбранной дорожки отображается на дисплее.

Выбор дорожки можно производить как во время воспроизведения, так и в режиме останова или программирования (см. ниже). Нажимайте непрерывно на кнопку TRACK, пока не появится нужный номер трека.

При воспроизведении программы – PROGRAM нажатие кнопок TRACK вызывает переход к следующей или предыдущей дорожке программы.

Кнопки DIRECT ACCESS

только на пульте

Цифровые кнопки, помеченные от “0” до “9”, используются для прямого выбора дорожки с пульта, вместо того, чтобы добираться до нее путем перебора с помощью кнопок TRACK.

Первые девять дорожек выбираются простым нажатием кнопки, например, чтобы выбрать третью дорожку, нажмите кнопку “3”.

Чтобы выбрать дорожку с номером больше 9, нажимайте подряд две цифровые кнопки.

ПРИМЕЧАНИЕ: Эта кнопка >10 не используется в CD11MKII.

Номер выбранной дорожки отображается на дисплее.

Кнопки SEARCH

только на пульте

С помощью этих кнопок осуществляется ускоренное воспроизведение в направлении вперед или назад. При однократном нажатии, диск движется с повышенной в 2x скоростью. При повторном нажатии кнопки произойдет переход к перемотке со скоростью 4X и 8X от нормальной. Нажатие кнопки PLAY вернет вас к нормальному воспроизведению. В то время как функция быстрого поиска активна, будет слышен звук высокоскоростного считывания.

Дополнительные функции

Эти функции обеспечивают дополнительные удобства при управлении CD11MKII, в том числе возможность запомнить группу треков для воспроизведения, повторить весь диск, программу или трек многократно, воспроизвести дорожки в случайном порядке, а также выбрать один из способов отображения времени воспроизведения.

Кнопка PROGRAM

только на пульте

Можно ввести в память проигрывателя программу воспроизведения, содержащую до 20-ти дорожек. Например, можно запрограммировать CD11MKII на воспроизведение трека 5, затем трека 3, затем трека 8.

Для создания программы:

1. Вставьте диск в лоток. CD11MKII считывает содержание диска.

2. Нажмите кнопку PROG на пульте. На дисплее загорится индикатор PROGRAM и надпись “PROG-01”, означающая, что проигрыватель ждет ввода номера первой дорожки.

3. При помощи кнопок DIRECT ACCESS введите номер первой дорожки программы. Номер запоминается автоматически. Нажмите кнопку PROG еще раз и надпись изменится на “PROG-02”. Повторяя этот шаг, введите остальные дорожки программы с помощью кнопок DIRECT ACCESS.

После ввода программы CD11MKII остается в режиме программы до тех пор, пока не будет выдан диск или нажмите и удержите кнопку PROG в течение 3 секунд. При нажатии кнопки PLAY будет воспроизводиться не весь диск с начала, а введенная программа.

Когда программа PROGRAM занесена в память, большинство функций будет действовать для программы как для обычного диска. Например, нажатие кнопки TRACK вызовет переход не к следующей дорожке диска, а к следующей дорожке программы. Кнопка REPEAT (см. ниже) вызовет повтор не диска, а программы.

ПРИМЕЧАНИЕ: Воспроизвести дорожки в случайном порядке нельзя, находясь в режиме запрограммированного воспроизведения. Чтобы активировать кнопку Random блок должен выйти из режима воспроизведения программы.

ПРИМЕЧАНИЕ: Прямой доступ к трекам не доступен в режиме PROGRAM.

Кнопка RANDOM

только на пульте

Этой кнопкой запускается проигрывание всех дорожек диска в случайном порядке. Когда все дорожки будут воспроизведены по одному разу, воспроизведение остановится, если не включен режим повтора (REPEAT). В противном случае воспроизведение будет продолжаться в случайном порядке до нажатия кнопки STOP.

Кнопка REPEAT

только на пульте

Повторное воспроизведение дорожки, диска или программы продолжается до тех пор, пока не будет отменено кнопкой REPEAT или STOP. Первое нажатие кнопки REPEAT включает режим повтора текущей дорожки. Второе нажатие включает режим повтора всего диска. Третье нажатие отменяет режим повтора.

Как отмечено выше, режим повтора может быть использован совместно с режимом воспроизведения в случайном порядке.

ПРИМЕЧАНИЕ: Режим повтора автоматически отменяется при выдаче диска из слота.

Кнопка TIME

только на пульте

В процессе воспроизведения на дисплее отображается номер текущей дорожки и время, прошедшее с начала ее воспроизведения. Первое нажатие кнопки TIME меняет прошедшее время на оставшееся до конца дорожки. Второе нажатие кнопки TIME выводит на дисплей время, оставшееся до конца воспроизведения диска (или программы, если в память введена программа). Третье нажатие возвращает к обычным показаниям дисплея.

ПРИМЕЧАНИЕ: Если диск имеет CD текстовую информацию на нем, нажав на кнопку воспроизведения во время воспроизведения будет чередоваться между стандартной информацией о диске и любых текстовых данных CD показывается на дисплее.

Разъем RS232 12

Усилителем CD11MKII можно командовать по шине RS232 с компьютера, для интеграции в системы домашней автоматике. Вход RS232 принимает кабели со стандартными разъемами DB-9, которые обычно используются в кабельных сетях.

Обращайтесь к вашему авторизованному дилеру Rotel за дополнительной информацией по разъемам, кабельной разводке, ПО, и кодам команд для управления CD11MKII от компьютера.

Дополнительные кнопки пульта ДУ

Кнопка MENU H

только на пульте

Нажав на кнопку MENU, вы можете войти в меню настроек:

- DISPLAY DIMMER: Изменяет яркость дисплея.
- POWER LED DIMMER: Изменяет яркость индикатор питания.

ПРИМЕЧАНИЕ: Эти установки сохраняются постоянно, даже при выключении CD11MKII.

- VERSION: Выводит на дисплей номер текущей версии программного обеспечения.
- AUTO POWER OFF: CD11MKII можно сконфигурировать так, чтобы он автоматически выключался, если не использовался в течение заданного периода времени. Если компакт-диск остановлен для в течение заданного периода времени, в режиме «Auto Power Off» таймер переведет его в режим STANDBY. Время отсчитываемое таймером Auto Power Off будет сброшено, если компакт-диск начинает играть. По умолчанию Auto Power Off находится в положении 20 минут.

Допустимые установки – DISABLE, 20 минут, 30 минут, 60 минут, 90 минут.

- EXIT: Выход из меню настроек.

На пульте нажмите кнопки UP/DOWN для смены содержания меню, затем нажмите ENT для ввода установок или для подтверждения.

ПРИМЕЧАНИЕ: В меню настроек SETUP можно войти также и без пульта. Нажмите и удержите кнопку STOP на передней панели в течение 5 секунд. Затем нажимайте кнопки TRACK для смены содержания меню, и потом нажмите STOP для ввода установок или для подтверждения.

Кнопка DIM C

только на пульте

Нажимайте на кнопку DIM несколько раз для изменения яркости дисплея – DISPLAY.

ПРИМЕЧАНИЕ: Эти настройки, сделанные с помощью кнопка C – являются временными и не сохраняются после выключения питания.

Диагностика и устранение неполадок

Большинство неполадок в аудиосистемах происходит из-за неправильных соединений или неправильных установок органов управления. Если, несмотря на тщательную проверку соединений и установок, Вы не можете добиться звука от CD11MKII, просмотрите представленный ниже список.

Не светится индикатор питания

Когда кнопка питания CD11MKII нажата, и вилка его шнура питания вставлена в сетевую розетку, должны светиться индикатор питания и основные элементы дисплея. Если они не светятся, проверьте наличие напряжения в сетевой розетке другим электроприбором, например, лампой. Убедитесь, что розетка не контролируется каким-либо выключателем, который в данный момент выключен.

Замена предохранителя

Если другой электроприбор, подключенный к той же розетке, работает, а CD11MKII – нет, возможно, перегорел внутренний плавкий предохранитель проигрывателя. В этом случае обратитесь в авторизованную сервисную службу Rotel для его замены.

Нет звука

Проверьте кабели, подсоединяющие выход CD11MKII к усилителю; тот ли вход выбран на усилителе; не включен ли на усилителе режим контроля сигнала, записываемого на магнитофон (Tape Monitor). Проверьте также подсоединение усилителя к колонкам.

Технические характеристики

Общие гармонические искажения THD + шум	0,009% на 1 кГц
Интермодуляционные искажения	0,009% на 1 кГц
Диапазон частот ($\pm 0,5$ дБ)	20-20000 Гц
Баланс стереоканалов	$\pm 0,5$ дБ
Линейность фазочастотной характеристики	$\pm 0,5$ градуса
Разделение стереоканалов	> 115 дБ на 10 кГц
Отношение сигнал/шум (IHF"А" взвеш)	> 120 дБ
Динамический диапазон	> 99 дБ
Цифро-аналоговые преобразователи	Texas Instruments
Импеданс аналогового выхода	470 Ом
Цифровой выход	размах 0,5 В
Импеданс оконечной нагрузки	75 Ом
Требования к электропитанию	230 В, 50 Гц
Потребляемая мощность	15 Вт
Потребление в Standby	< 0,5 Вт
ВТУ	40 ВТУ/ч
Габариты (Ш X В X Г)	430 x 98 x 314 мм
Высота передней панели	80 мм
Масса нетто	6.2 кг

Все технические характеристики соответствуют действительности на дату издания. Компания Rotel оставляет за собой право модернизировать изделия без предварительного уведомления.

Rotel и логотип Rotel – это зарегистрированные торговые марки Rotel Co., Ltd. Tokyo, Japan.



ROTEL®

The Rotel Co. Ltd.

Tachikawa Bldg. 1F.,
2-11-4, Nakane, Meguro-ku,
Tokyo, 152-0031
Japan
Email: sales@rotel.com

Rotel USA

11763 95th Avenue North
Maple Grove, MN 55369
USA
Phone: +1 510-843-4500 (option 2)

Rotel Canada

Kevro International
902 McKay Rd. Suite 4
Pickering, ON L1W 3X8
Canada
Phone: +1 905-428-2800

www.rotel.com