



Инструкция по эксплуатации

Содержание

Подсоединение

Шаг 1: Выбор расположения ваших акустических систем.....	3
Шаг 2: Подсоединение акустических систем.....	9
Шаг 3: Подсоединение телевизора.....	11
Шаг 4: Подсоединение AV компонентов.....	13
Шаг 5: Мультизонные соединения.....	16
Шаг 6: Выполнение прочих кабельных соединений.....	19

Настройка

Шаг 7: Включение и первоначальная настройка.....	20
Настройка HDMI.....	21

Воспроизведение

Стандартное воспроизведение.....	22
Сетевые функции.....	23
Прочее.....	25

Наименования органов управления и отображения

Передняя панель.....	27
Дисплей.....	28
Задняя панель.....	29
Пульт дистанционного управления.....	30

Инструкция по эксплуатации (Basic Manual) разъясняет вам основные шаги, необходимые для начала использования AV ресивера и описывает наиболее часто используемые функции. Расширенная инструкция по эксплуатации (Advanced Manual) дает вам более детальную информацию и описывает более сложные настройки. Расширенная инструкция по эксплуатации создана в таком формате, который облегчает ее чтение на компьютере или смартфоне.

AV РЕСИВЕР
TX-RZ810
ONKYO



Перед тем, как начать эксплуатацию

Проверьте, что находится в упаковке

1. Основной блок AV ресивера. 2. Пульт дистанционного управления (RC-911R) ×1, Батарейки (AAA/R03) ×2. 3. Комнатная FM антенна ×1 4. Рамочная AM антенна ×1. 5. Настраечный микрофон ×1, 6. Сетевой шнур×1.

Основные достоинства

Это устройство включается между вашим телевизором и AV компонентами. Для воспроизведения выберите источник с помощью селектора входов. Вы можете подсоединить 7.1-канальную систему колонок к этому ресиверу, который выдает в 7 каналов по 200 Вт (на 6 Ом, 1 kHz, 0.9%THD) (Североамериканские модели)/180 Вт (на 6 Ом, 1 kHz, 1%THD) (Европейские, австралийские и азиатские модели) на канал, плюс выход предусилителя pre out на активный сабвуфер.

- Соответствует спецификации стандарта THX Select² Plus: THX — это совокупность технических характеристик для точного воспроизведения фильмов, предложенная режиссером Джорджем Лукасом. Этот ресивер оборудован множеством различных технологий, чтобы точно воспроизвести звуковую дорожку, как ее задумал продюсер фильма, в том числе режимы окружающего звука, которые учитывают такие факторы, как размер и количество акустических систем, а также различия в обстановке между домашним театром и большим кинотеатром.
- Поддерживает воспроизведение формата Dolby Atmos, обеспечивающего распределение звуков на все 360 градусов, включая вертикальное измерение
- Разъемы HDMI с поддержкой входа и выхода видео с разрешением 4K. На входах HDMI IN1 — IN3 и на выходе OUT MAIN/SUB поддерживают HDCP2.2
- Поддерживает функции HDMI CEC: функции управления, такие как согласованное переключение входов при смене селектора входов или плеера, соответствующего стандарту CEC, переключение аудио выходов и регулировка громкости с помощью пульта от CEC-совместимого TV, автоматическое переключение ресивера в режим standby при выключении TV
- HDMI Standby Through: Поддерживает функцию сквозного пропуска видео и аудио сигналов от AV компонентов на телевизор в режиме Standby
- ARC: Поддерживает функцию (Audio Return Channel) — канал возврата аудио сигнала по HDMI кабелю
- Простая начальная настройка с помощью указаний на экране и экранного меню (OSD), показывающего операции на TV
- Интернет-радио и AirPlay через проводную локальную сеть или Wi-Fi (беспроводную сеть) и сетевые функции, такие как музыкальный сервер, который обеспечивает воспроизведение музыкальных файлов с компьютера, воспроизведение с USB, плюс другие функции воспроизведения, такие как AM/FM-радио и воспроизведение через Bluetooth®
- Поддерживаемые музыкальным сервером и USB форматы воспроизведения включают WAV, FLAC и DSD с источников с высоким разрешением.
- Мультизонная связь, которая позволяет воспроизводить AV сигнал в главной комнате и слушать аудио в отдельной комнате (ZONE 2/ZONE 3).
- Этот ресивер оборудован портом RS232, разъемом IR IN и 12V триггерным выходом TRIGGER OUT
- Мы планируем предоставлять поддержку для аудио формата DTS:X через обновление прошивки для данного устройства. Обратитесь к нашей домашней странице для получения более подробной информации.

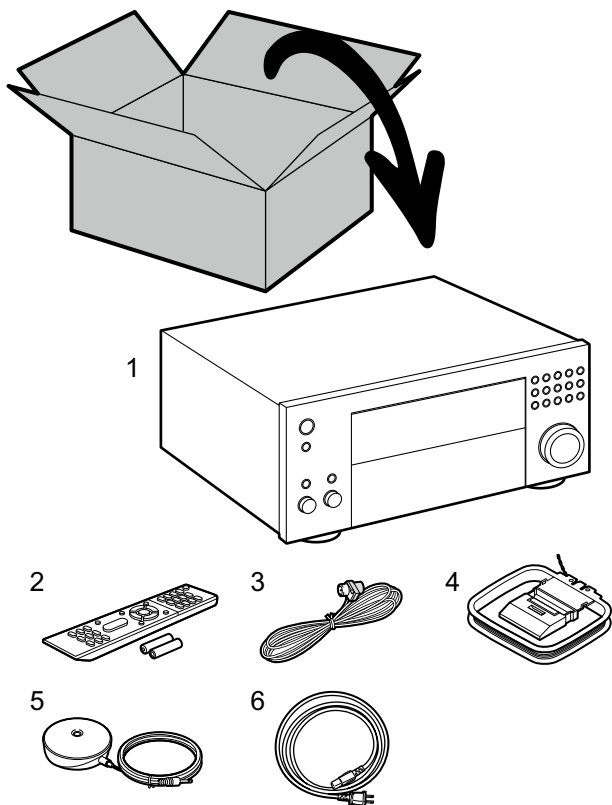

ПРЕДОСТЕРЕЖЕНИЕ: подключайте только акустические системы с импедансом от 6 Ом до 16 Ом. Сетевой шнур питания должен быть подключен только после завершения всех остальных кабельных соединений.

- Мы не несем ответственность за ущерб, возникший в результате подсоединения оборудования других компаний.



Шаг 1: выберите размещение акустических систем

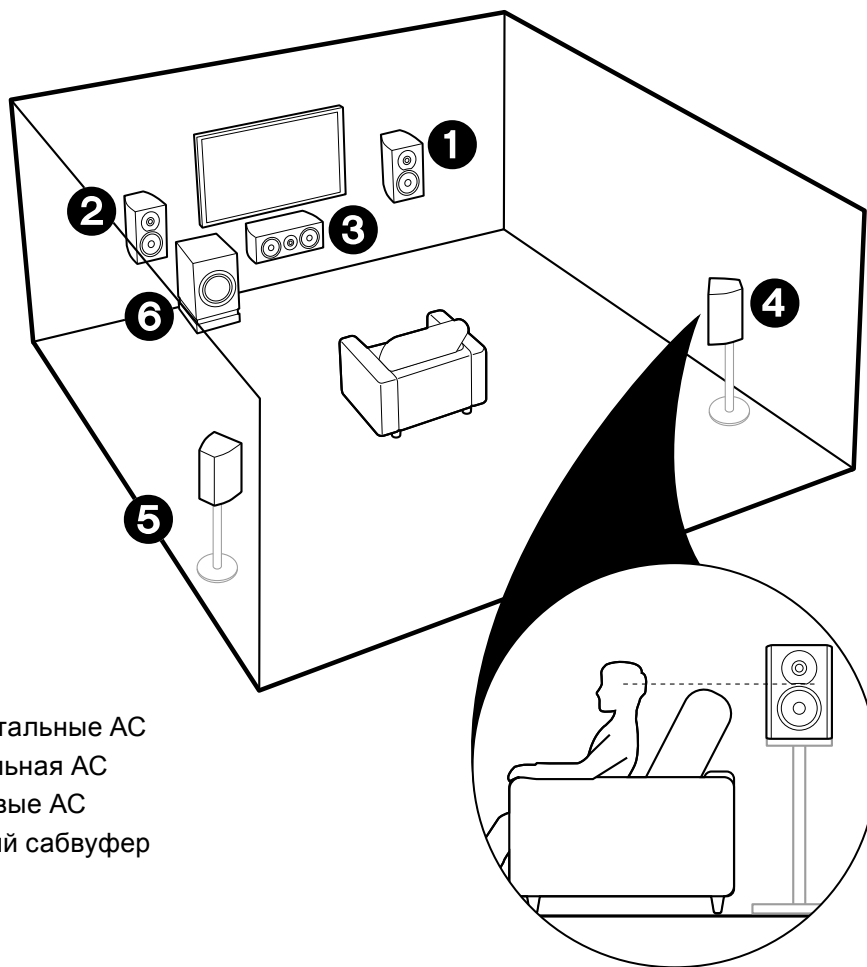

- ❶ ❷ Фронтальные АС
- ❸ Центральная АС
- ❹ ❺ Тыловые АС
- ❻ Активный сабвуфер

☑ Для 5.1-канальной системы

Это 5.1-канальная система, которая является базовой системой окружающего звука. Фронтальные АС выдают фронтальный стерео звук, а (3) центральная АС выдает диалоги и вокал. Тыловые АС создают эффект окружения звуком сзади. Активный сабвуфер выдает басовые звуки и создает богатое звуковое поле.

Фронтальные АС должны быть расположены на высоте уха, а громкоговорители окружающего звука следует расположенный чуть выше высоты уха. Центральная АС должна быть расположена перед позицией прослушивания. Разместите активный сабвуфер впереди. Размещение его между центральной АС и фронтальными АС дает вам естественный звук даже при воспроизведении музыки.

- Фронтальные АС, центральная АС и тыловые АС считаются как 5 каналов, а активный сабвуфер считается как 0.1 канала, что дает нам название 5.1-канальной системы.

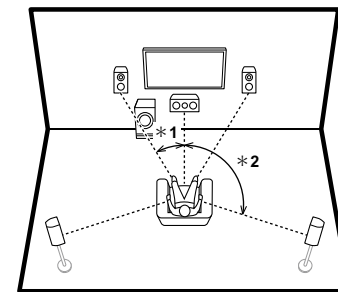

* 1: 22°–30°, * 2: 120°



Переходите к разделу «Подсоединение» (см. стр. 9).

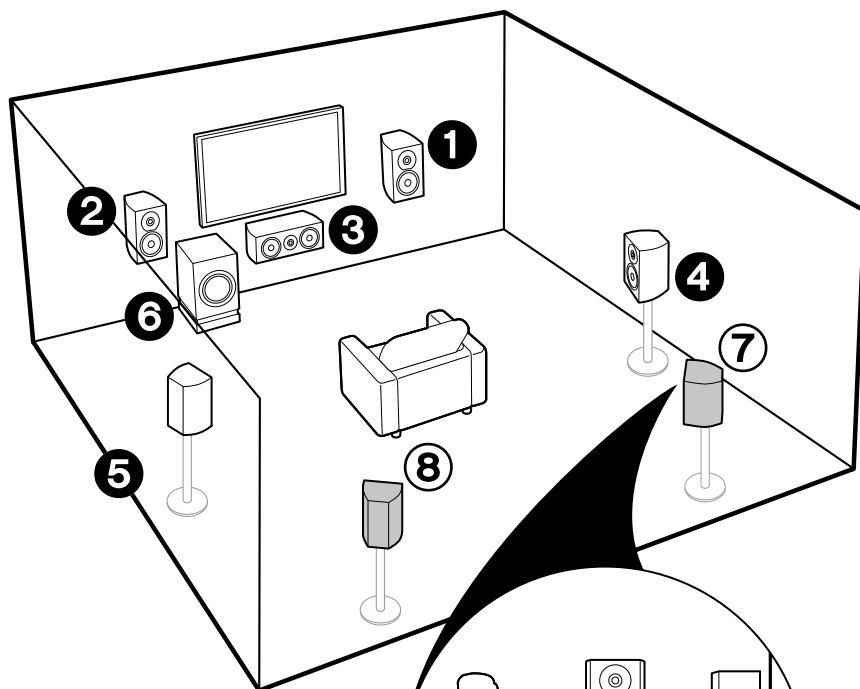

❶ – ❸ (см. стр. 3).

❷ ❸ Задние тыловые АС

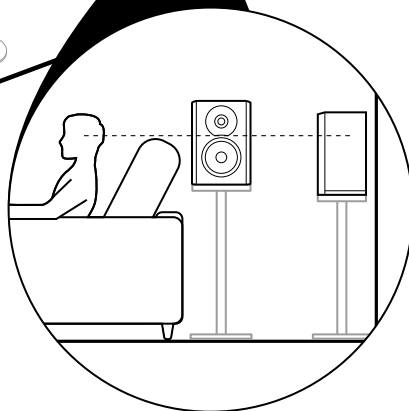

☑ Для 7.1-канальной системы (с задними тыловыми АС)

Это система с задними тыловыми АС, добавленными к базовой 5.1-канальной системе окружающего звука. Задние тыловые АС улучшают чувство окружения, создаваемое тыловым звуковым полем. Они также улучшают ощущение неразрывности тылового звукового поля и обеспечивают более естественное звучание.

Вы можете выбрать режим прослушивания Dolby Atmos, который реализует наиболее современный 3D объемный звук, если формат входного сигнала Dolby Atmos. С форматами, иными чем Dolby Atmos, вы можете по-прежнему создавать звуковое поле за счет выдачи звука из тыловых колонок при выборе режима Dolby Surround. Оптимальное позиционирование для тыловых акустических систем должно быть на высоте уха. Громкоговорители объемного звучания следует немного выдвинуть вперед по сравнению с положением, которое они занимали бы в 5.1-канальной системе.

- Если Вы включаете в комплект задние тыловые колонки, то требуется установка тыловых акустических систем.

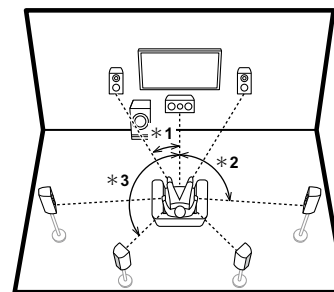

* 1: 22°–30°, * 2: 90°–110°, * 3: 135°–150°



Переходите к разделу «Подсоединение» (см. стр. 9).

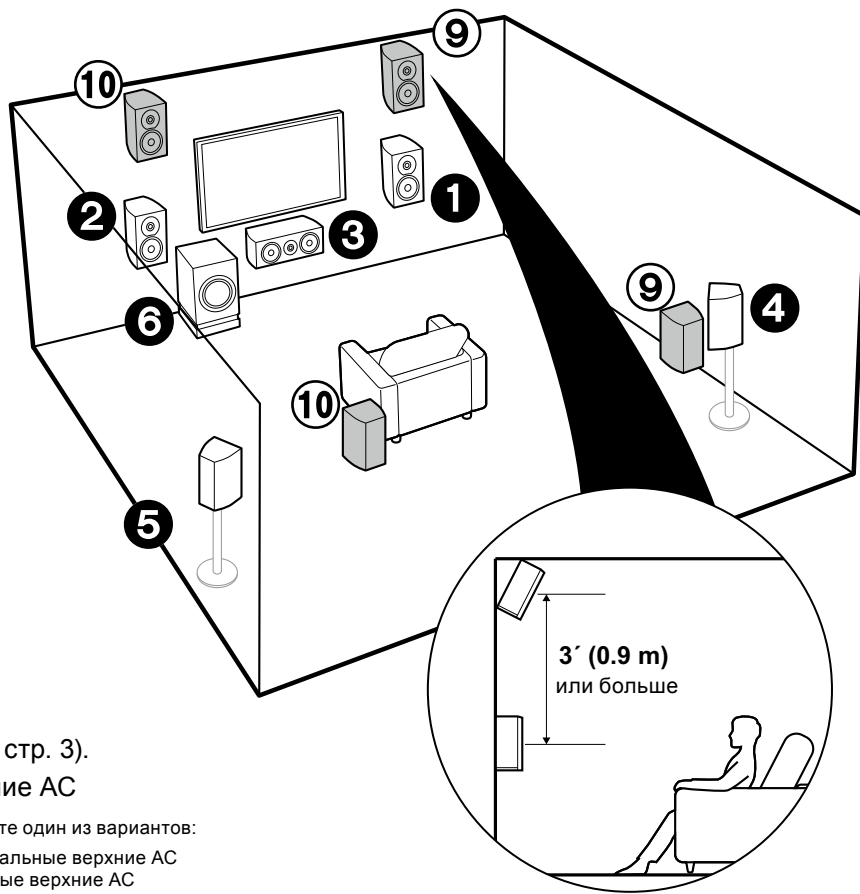

1 – 6 (см. стр. 3).

7 8 Верхние АС

Выберите один из вариантов:

- Фронтальные верхние АС
- Тыловые верхние АС

☑ Для 7.1-канальной системы (с верхними АС-А)

Это базовая 5.1-канальная система окружающего звука с добавлением либо фронтальных верхних АС, либо задних верхних АС. Выберите вариант размещения АС в соответствии с окружающей обстановкой в помещении. Вы можете выбрать режим прослушивания Dolby Atmos Атмос (5.1.2 каналов для воспроизведения), который реализует наиболее современный 3D объемный звук, если формат входного сигнала Dolby Atmos. С форматами, иными чем Dolby Atmos, вы можете по-прежнему создавать звуковое поле за счет выдачи звука из верхних колонок при выборе режима Dolby Surround. Фронтальные верхние колонки или тыловые верхние колонки должны быть расположены как минимум на 0,9 м выше, чем фронтальные АС. Фронтальные верхние колонки должны быть расположены непосредственно над фронтальными АС, а расстояние между задними верхними колонками должно соответствовать расстоянию между фронтальными АС. Обе пары должны быть установлены в направлении места для прослушивания.

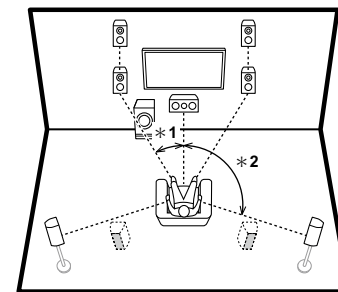

* 1: 22°–30°, * 2: 120°



Переходите к разделу «Подсоединение» (см. стр. 9).

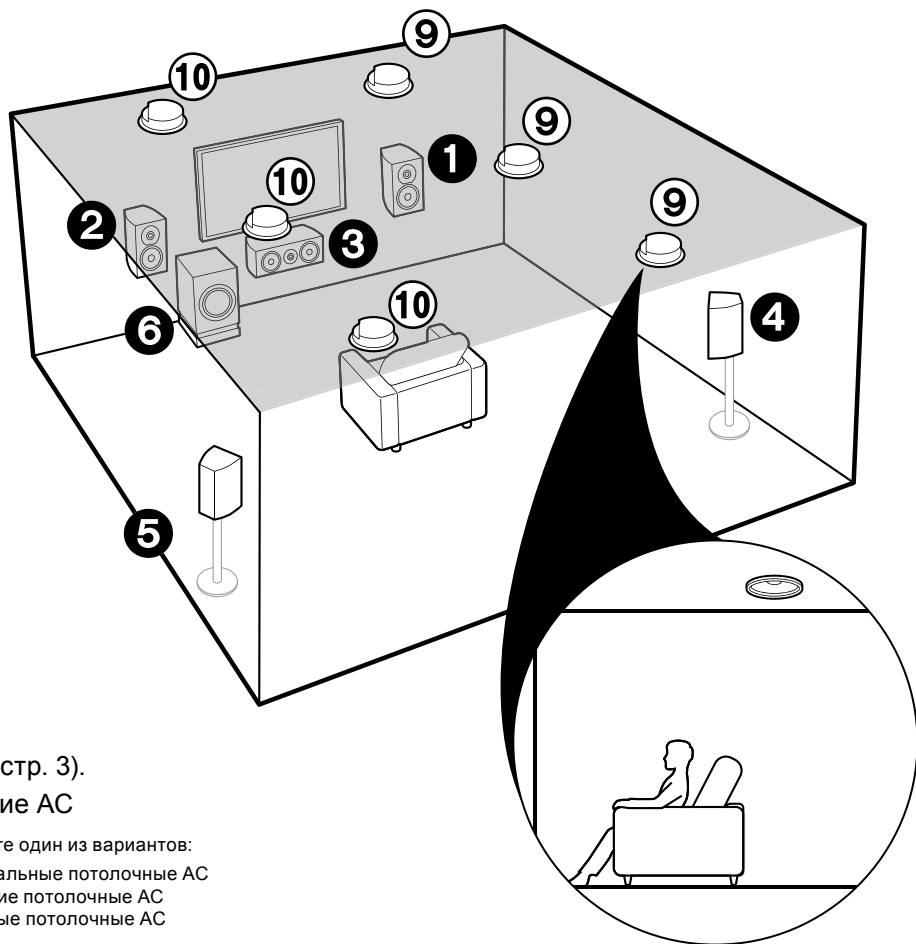

❶ – ❷ (см. стр. 3).

❸ ❹ Верхние АС

Выберите один из вариантов:

- Фронтальные потолочные АС
- Средние потолочные АС
- Тыловые потолочные АС

☑ Для 7.1-канальной системы (с верхними АС-В)

Потолочные АС

Это базовая 5.1-канальная система окружающего звука с добавлением потолочных АС, например, либо фронтальных потолочных АС, либо средних потолочных АС, либо задних потолочных АС. Выберите вариант размещения АС в соответствии с окружающей обстановкой в помещении. Вы можете выбрать режим прослушивания Dolby Atmos (5.1.2 каналов для воспроизведения), который реализует наиболее современный 3D объемный звук, если формат входного сигнала Dolby Atmos. С форматами, иными чем Dolby Atmos, вы можете по-прежнему создавать звуковое поле за счет выдачи звука из верхних колонок при выборе режима Dolby Surround. Установите фронтальные потолочные колонки перед местами для прослушивания, средние потолочные АС прямо над местами для прослушивания, а тыловые потолочные колонки за местами для прослушивания. Расстояния между колонками в каждой паре должны соответствовать расстоянию между двумя фронтальными АС. Dolby Laboratories рекомендует устанавливать именно такой тип верхних АС (на потолке) для получения наилучшего эффекта от формата Dolby Atmos.

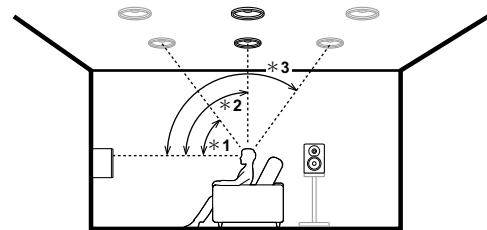

* 1: 30°–55°, * 2: 65°–100°, * 3: 125°–150°



Переходите к разделу «Подсоединение» (см. стр. 9).

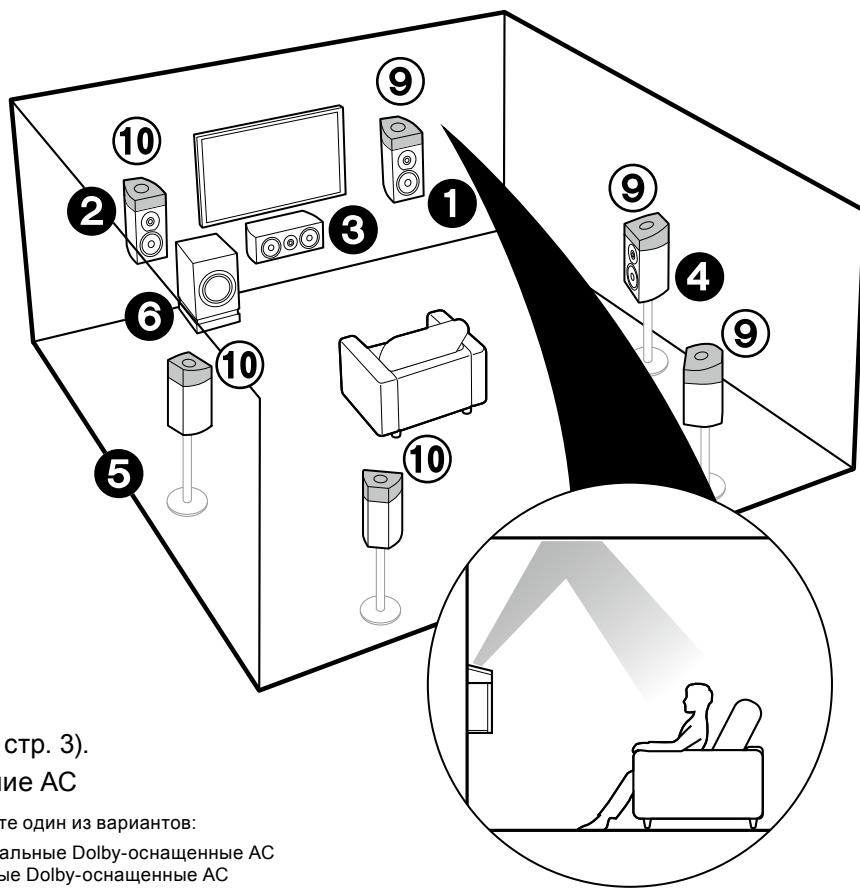

❶ – ❸ (см. стр. 3).

❹ ❺ Верхние АС

Выберите один из вариантов:

- Фронтальные Dolby-оснащенные АС
- Боковые Dolby-оснащенные АС
- Тыловые Dolby-оснащенные АС

☑ Для 7.1-канальной системы (с верхними АС-С)

Dolby-оснащенные АС

Это базовая 5.1-канальная система с использованием Dolby-оснащенных АС, которые добавляют верхние каналы либо как фронтальные Dolby-оснащенные АС, либо как боковые, либо как задние тыловые Dolby-оснащенные АС. Выберите вариант размещения АС в соответствии с окружающей обстановкой в помещении. Dolby-оснащенные АС — это специальные колонки, спроектированные так, чтобы направлять звук в потолок и после его отражения он казался приходящим сверху.

Вы можете выбрать режим прослушивания Dolby Atmos Атмос (5.1.2 каналов для воспроизведения), который реализует наиболее современный 3D объемный звук с верхними каналами, если формат входного сигнала Dolby Atmos. С форматами, иными чем Dolby Atmos, вы можете по-прежнему создавать звуковое поле за счет выдачи звука из Dolby-оснащенных колонок при выборе режима Dolby Surround.

Установите Dolby-оснащенные АС либо на фронтальные колонки, либо на боковые, либо на задние тыловые. Если же это встроенные Dolby-оснащенные АС, они располагаются вместе с фронтальными, боковыми или тыловыми АС.

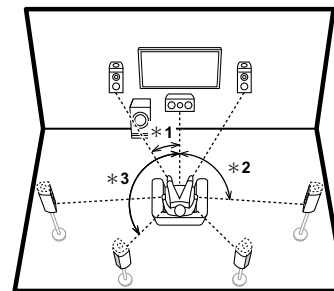

* 1: 22° — 30°, * 2: 90° — 120°, 3: 135° — 150°



Переходите к разделу «Подсоединение» (см. стр. 9).

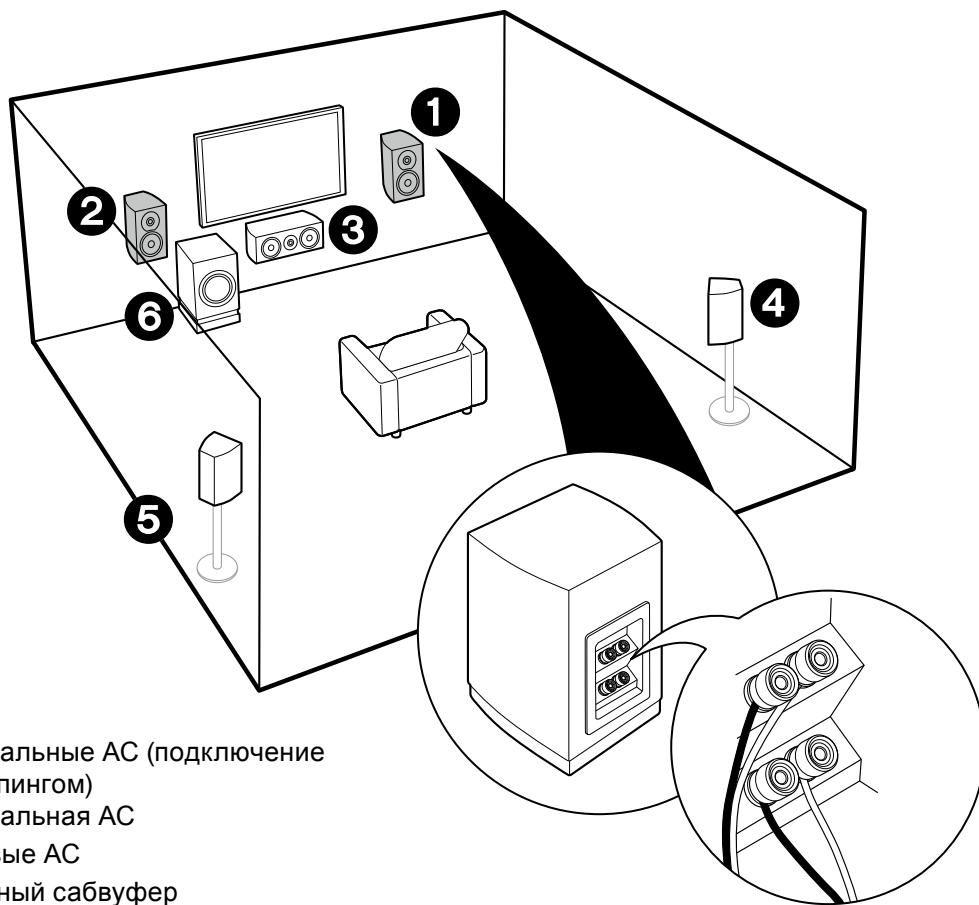

- ❶ ❶ Фронтальные АС (подключение би-ампингом)
- ❸ ❸ Центральная АС
- ❹ ❹ Тыловые АС
- ❺ ❺ Активный сабвуфер

☑ Bi-Amping — Би-ампинг — Двухканальное подключение акустических систем

Можно подключить би-ампингом фронтальные АС, поддерживающие такой вид соединения для улучшения воспроизведения низких и высоких частот. Когда используется би-ампинг, AV-ресивер способен поддерживать максимум 5.1-канальную систему, т.к. один усилитель используется для ВЧ/СЧ-секции фронтальных колонок, а другой — для НЧ-секции. Размещение акустических систем и звуковые эффекты при этом точно такие же, как в 5.1-канальной системе, не использующей би-ампинг.

- Если вы подсоединили ресивер к акустическим системам, поддерживающим би-ампинг, то выход на ZONE 2 SPEAKER (стр. 18) невозможен.

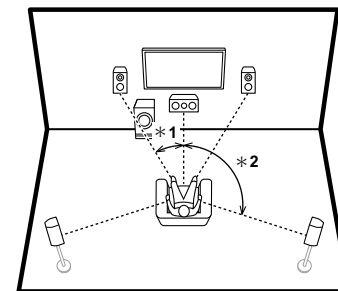

* 1: 22°–30°, * 2: 120°



Переходите к разделу «Подсоединение» (см. стр. 10).



Шаг 2: Подсоединение акустических систем

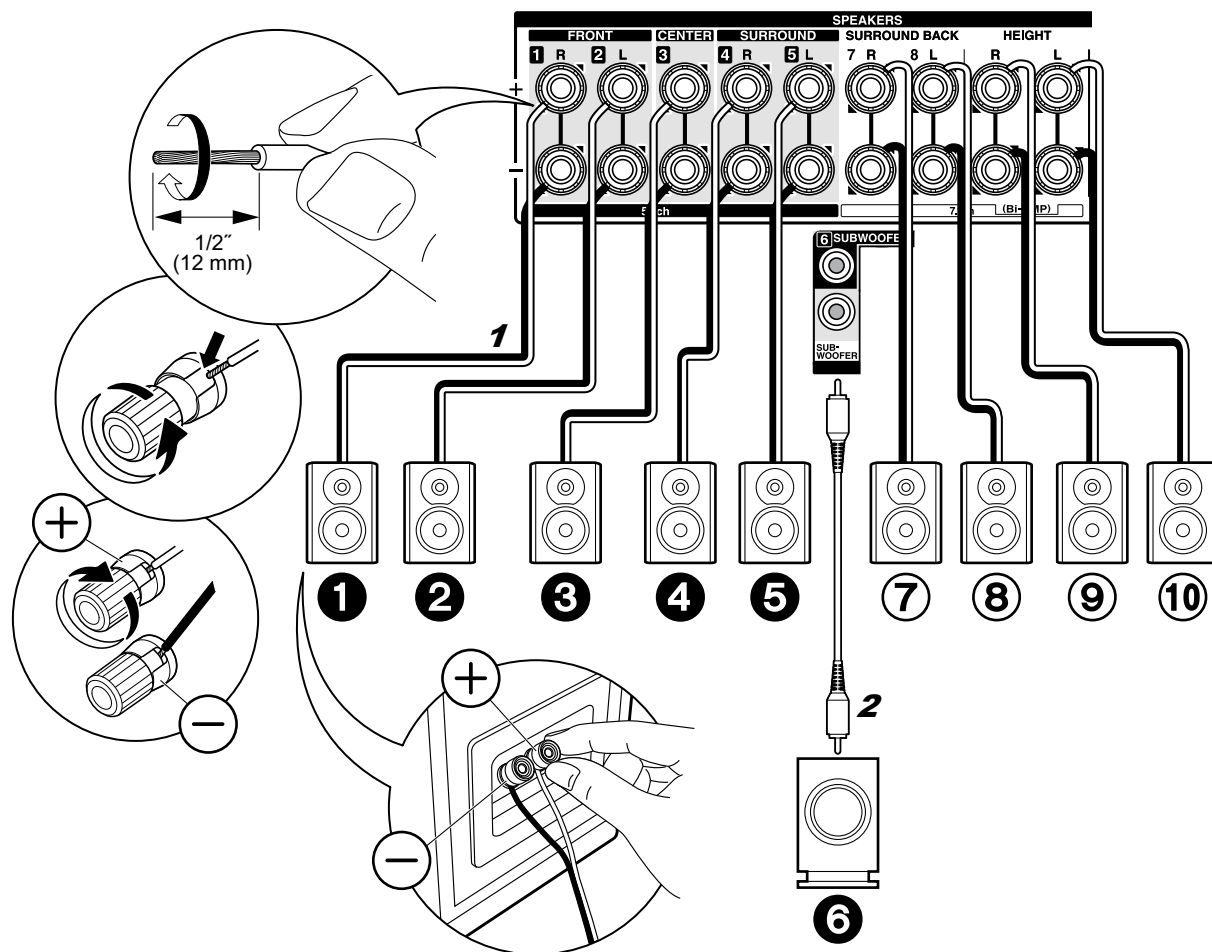

1 колоночный кабель, 2 сабвуферный кабель

☑ Для случаев, описанных на стр. 3-7

Проделайте соединения **1 2 3 4 5 6** для 5.1-канальной системы. Для 7.1-канальной системы с задними тыловыми АС подсоедините также **7 8**. Для 7.1-канальной системы, с верхними АС подсоедините также **9 10**. Можно подсоединить до двух активных сабвуферов. На оба разъема SUBWOOFER выдается один и тот же сигнал. Вы можете одновременно сделать соединения **7 8** и **9 10**. Однако выходной аудио сигнал можно одновременно выдать только на одну пару колонок — или **7 8**, или **9 10**. Когда у вас к выходным клеммам подсоединены обе пары, вы сможете выбрать приоритетную пару из них в подменю «Speaker Layout» (стр. 26) в Quick Menu.



Настройка

- Выбор конфигурации АС, которые вы хотите подсоединить, необходимо сделать в подменю «1. AccuEQ Room Calibration» (стр. 20), в меню «Первоначальной настройки» — «Initial Setup». Обратите внимание на то, что если вы используете верхние АС, установите «Speaker Channels» в положение «5.1.2 ch» в меню настройки. Выберите «7.1.2 ch» если вы подсоединены обе пары — задние тыловые АС и верхние АС.

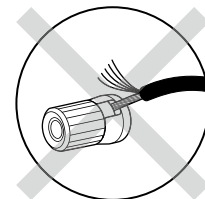

Убедитесь, что зачищенные провода не разлохмачены и не вылезают из-под клемм при подключении. Если голые провода касаются задней панели устройства или имеется короткое замыкание плюсового + и минусового концов кабеля, это может привести к срабатыванию схемы защиты.

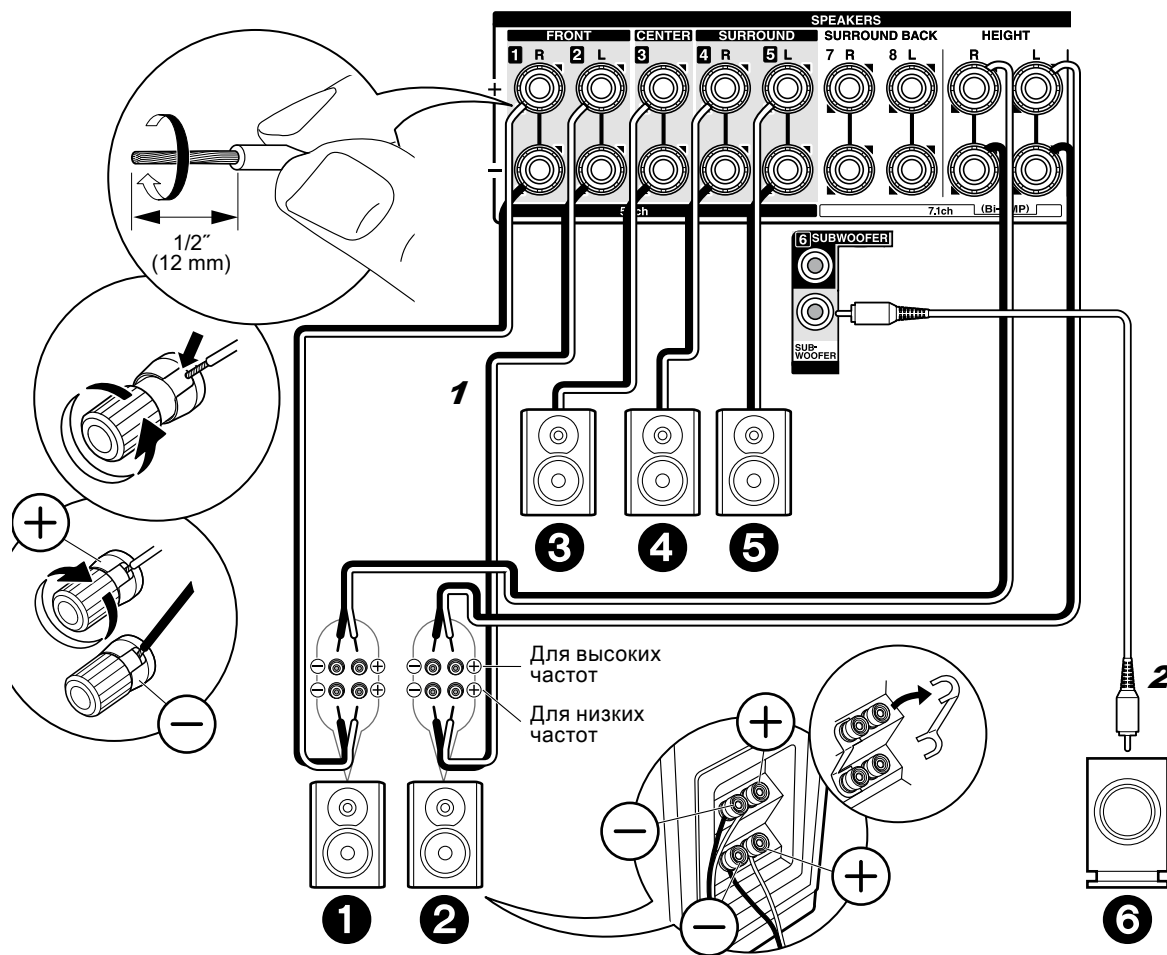

1 колоночный кабель, 2 сабвуферный кабель

☑ Для случая, описанного на стр. 8

Подсоедините фронтальные АС, поддерживающие соединение би-ампингом, к клеммам FRONT и к клеммам HEIGHT. Убедитесь, что вы удалили закорачивающие пластины, которые объединяют высокочастотные и низкочастотные динамики на фронтальных АС. При соединении би-ампингом обращайтесь к инструкции на ваши АС. Можно подсоединить до двух активных сабвуферов. На оба разъема SUBWOOFER выдается один и тот же сигнал.



Настройка

- Для подключения би-ампингом необходимо изменить некоторые установки. Выберите «Yes» в окне «Bi-Amp» в меню «1. AccuEQ Room Calibration» (стр. 20) в меню «Первоначальной настройки» — «Initial Setup».

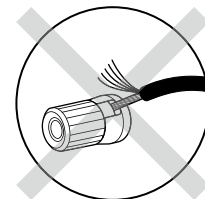

Убедитесь, что зачищенные провода не разлохмачены и не вылезают из-под клемм при подключении. Если голые провода касаются задней панели устройства или имеется короткое замыкание плюсового + и минусового концов кабеля, это может привести к срабатыванию схемы защиты.



Шаг 3: Подсоединение телевизора

Если у вас есть телевизор с функцией ARC (Audio Return Channel):

Это устройство подключается между телевизором и AV-компонентами. Если вы подсоедините два или более AV компонента, вы можете выбрать видео, отображаемое на экране телевизора и аудио выход с ресивера путем переключения входного селектора. Здесь показаны подключения к телевизору, поддерживающему ARC (Audio Return Channel — канал возврата аудио сигнала). Подсоединив ресивер с помощью всего одного кабеля HDMI, вы можете не только подать выход видео с ресивера на ТВ, но и также сможете воспроизводить звук с телевизора через данный ресивер. Выберите на телевизоре HDMI разъем, который поддерживает ARC (канал возврата аудио сигнала).



Настройка

- Для использования функции ARC необходимо сделать настройку. Выберите «Yes» в меню «5. Audio Return Channel» (стр. 21) в меню «Первоначальной настройки» — «Initial Setup».
- Обращайтесь к инструкции на TV за указаниями по подсоединению и по настройке телевизора.

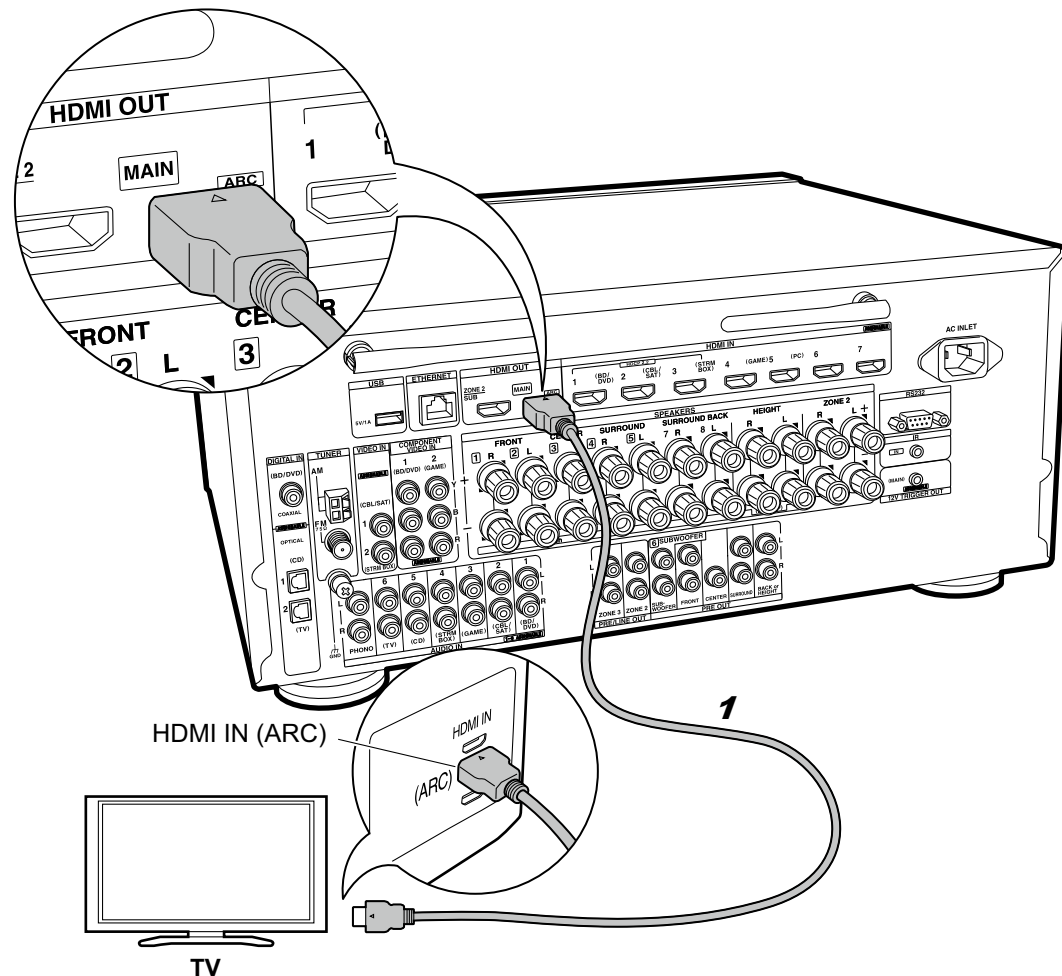

TV

1 HDMI кабель

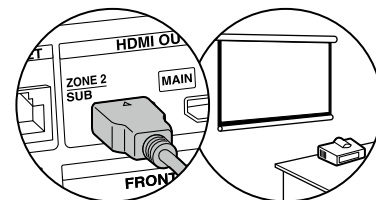

Еще один телевизор или проектор может быть подключен к разъему HDMI OUT SUB. Этот разъем не поддерживает функцию ARC. За указаниями по тому, как выдать видео на выход HDMI OUT SUB обращайтесь на стр. 22.

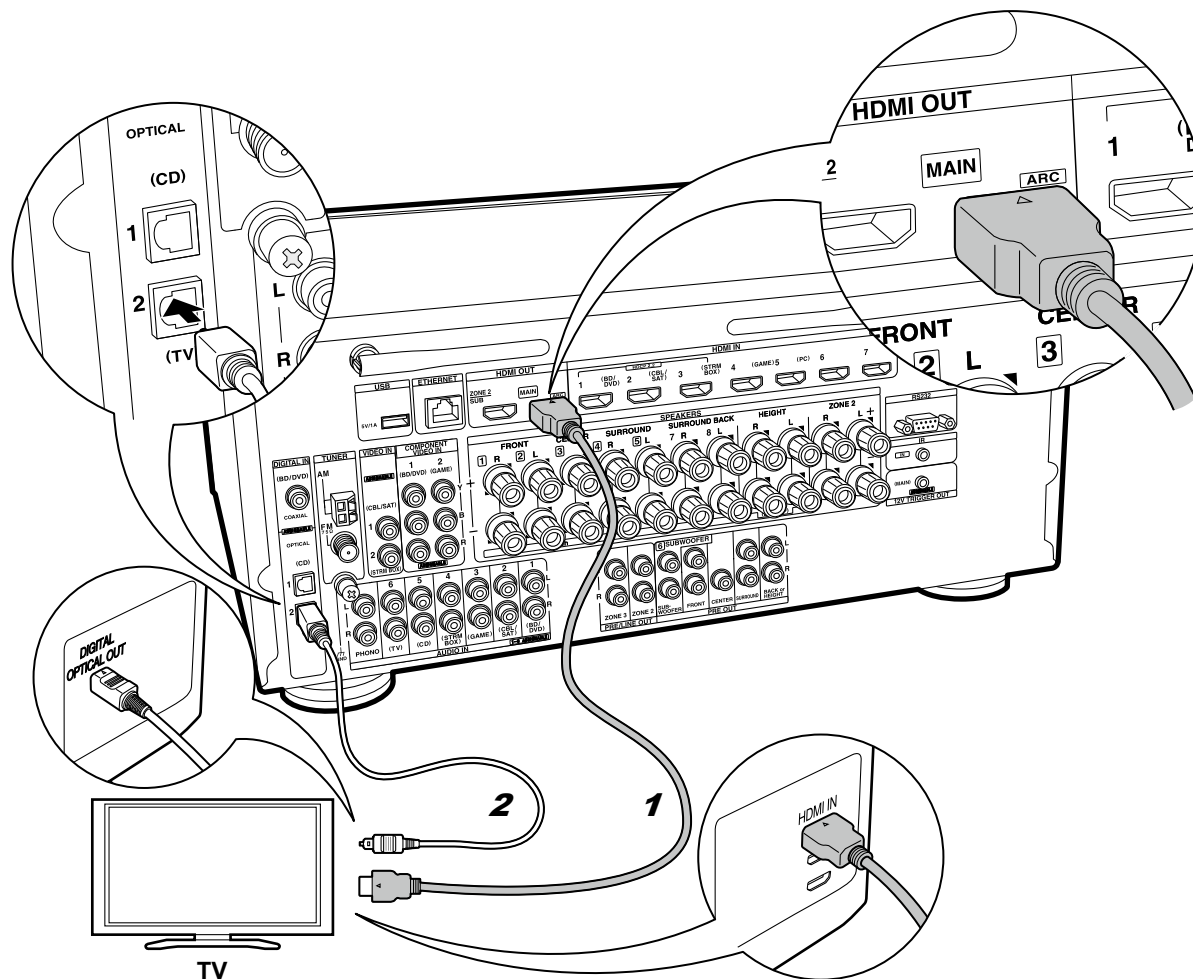

1 HDMI кабель, 2 цифровой оптический кабель

Если у вас телевизор без функции ARC (Audio Return Channel):

Это устройство подключается между телевизором и AV-компонентами. Если вы подсоедините два или более AV компонента, вы можете выбирать видео, отображаемое на экране телевизора и аудио выход с ресивера путем переключения входного селектора. Здесь показаны подключения к телевизору, не поддерживающему ARC (Audio Return Channel — канал возврата аудио сигнала). Подсоединив ресивер с помощью кабеля HDMI и еще цифрового оптического кабеля, вы можете не только подать выход видео с ресивера на ТВ, но и также сможете воспроизводить звук с телевизора через данный ресивер.

Если TV не имеет выходного разъема DIGITAL OPTICAL OUT, используйте аналоговый аудио кабель и соедините разъем телевизора ANALOG AUDIO OUT с разъемом AUDIO IN TV на ресивере.

- Соединение с помощью цифрового оптического кабеля не надо делать, если вы будете смотреть телевизор через такие устройства, как приставка кабельного ТВ (то есть, не используя тюнер, встроенный в ТВ).

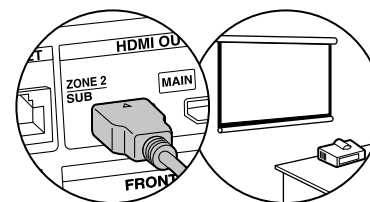

Еще один телевизор или проектор может быть подключен к разъему HDMI OUT SUB. Этот разъем не поддерживает функцию ARC. Обращайтесь к инструкции на TV или другое подключенное видео устройство за указаниями по подсоединению и по настройке (стр. 22). За указаниями по тому, как выдать видео на выход HDMI OUT SUB обращайтесь на стр. 22.



Шаг 4: Подсоединение AV компонентов

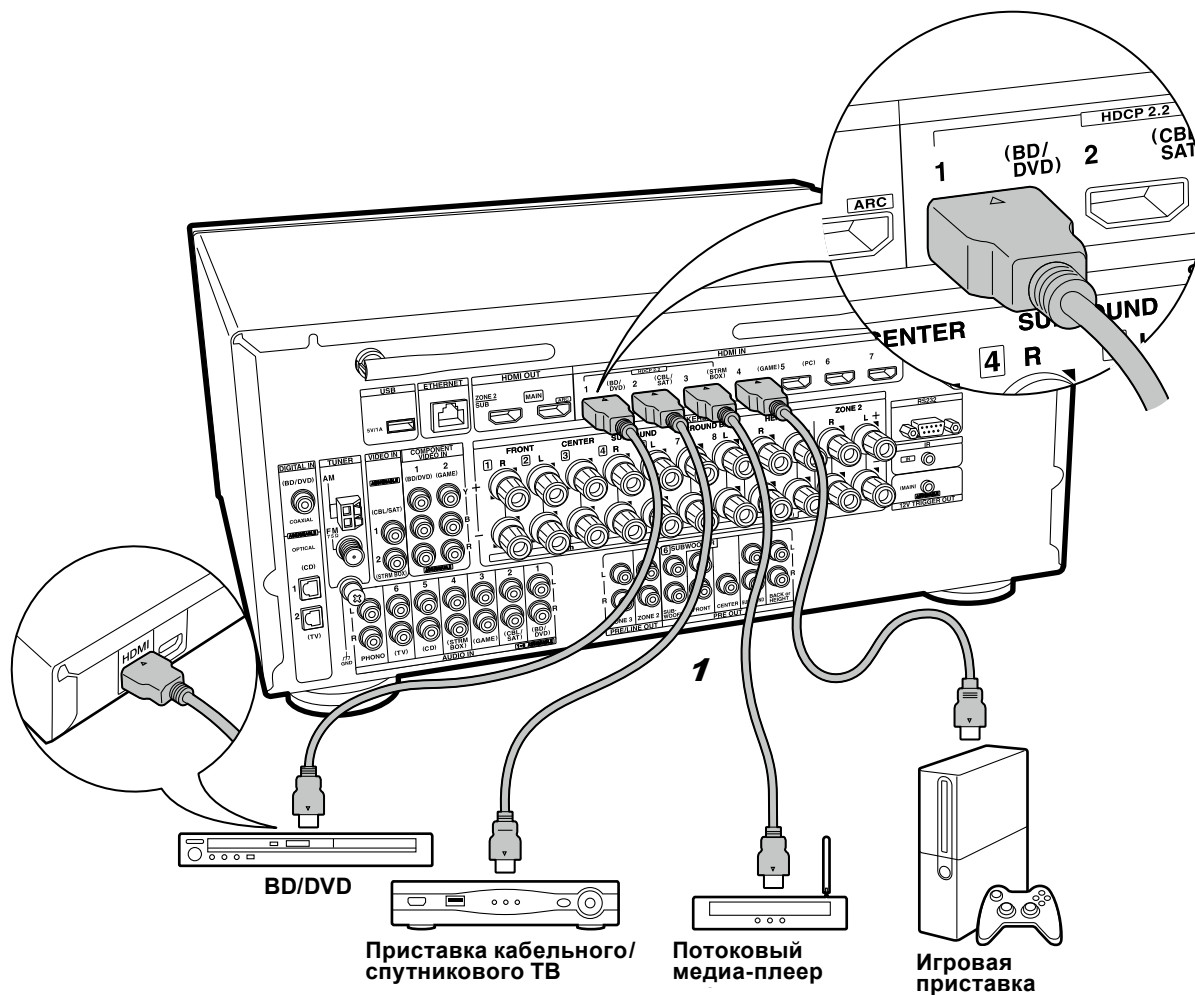

1 HDMI кабель

✓ Если у вас есть AV компоненты с интерфейсом HDMI

Это пример соединения с AV-компонентами, имеющими HDMI разъемы. При подключении к AV компоненту, который согласуется со стандартом CEC (Consumer Electronics Control) (интерфейс для управления бытовой электроникой), вы можете использовать такие функции, как функция CEC HDMI, которая синхронизирует селектор входов и функции HDMI Standby Through которая позволяет Вам пропускать насквозь сигналы для воспроизведения видео и аудио с AV-компонентов на телевизор, даже когда ресивер находится в режиме ожидания Standby.

- Для воспроизведения видео с разрешением 4K или 1080p, используйте высокоскоростной HDMI кабель. Кроме того, чтобы наслаждаться видео, защищенным протоколом HDCP2.2, следует подключать источник к разъемам HDMI IN1 — HDMI IN3.



Настройка

- Требуется настройка HDMI (стр. 21) при использовании HDMI CEC и функции HDMI Standby Through. Сделайте все настройки параметров только после завершения всех подключений.
- Для воспроизведения цифрового окружающего звука, включая Dolby Digital, на подключенном Blu-ray плеере, проигрывателе дисков или другом устройстве аудио выход должен быть установлен в режим «bitstream output».

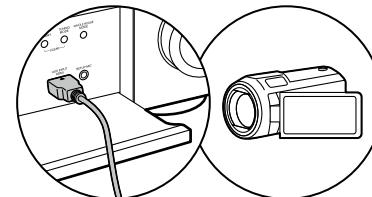

Можно подключить к разъему AUX INPUT HDMI на передней панели такие устройства, как видеокамера.



☑ Если у вас есть AV компоненты без интерфейса HDMI

Это пример соединения с AV-компонентами, не имеющими HDMI разъемов. Подключения для AV-компонентов следует делать в соответствии с разъемами, которые они имеют. Когда видео вход подключен к разъему BD/DVD, входное соединение для аудио также должно быть на разъеме BD/DVD и так далее, так чтобы вы подключали видео вход на разъемы с таким же именем, как и входные аудио разъемы. Имейте в виду, что входные видео сигналы, поступающие на разъем VIDEO IN или COMPONENT VIDEO IN будут преобразованы в сигналы HDMI и будут выдаваться на HDMI выходной разъем.

- Для воспроизведения цифрового окружающего звука, включая Dolby Digital, вы должны сделать соединение для аудио сигналов с помощью цифрового коаксиального или оптического кабеля.
- Имеется возможность изменить назначение входных разъемов, которые вы видите на иллюстрации слева, так что вы сможете подключиться к любому разъему — иному чем BD/DVD. Подробную информацию смотрите в расширенном руководстве — Advanced Manual.



Настройка

- Разъемы COMPONENT VIDEO IN совместимы только с разрешением видео 480i или 576i. При подаче видео сигналов на входы COMPONENT VIDEO IN установите выходное разрешение плеера в 480i или 576i. Выберите режим с чересстрочной разверткой, если нет варианта с разрешением видео 480i и т. д. Если ваш плеер не поддерживает разрешение в 480i или 576i, тогда используйте разъем для композитного сигнала VIDEO IN.
- Для воспроизведения цифрового окружающего звука, включая Dolby Digital, на подключенном Blu-ray плеере, проигрывателе дисков или другом устройстве, аудио выход должен быть установлен в режим «bitstream output».

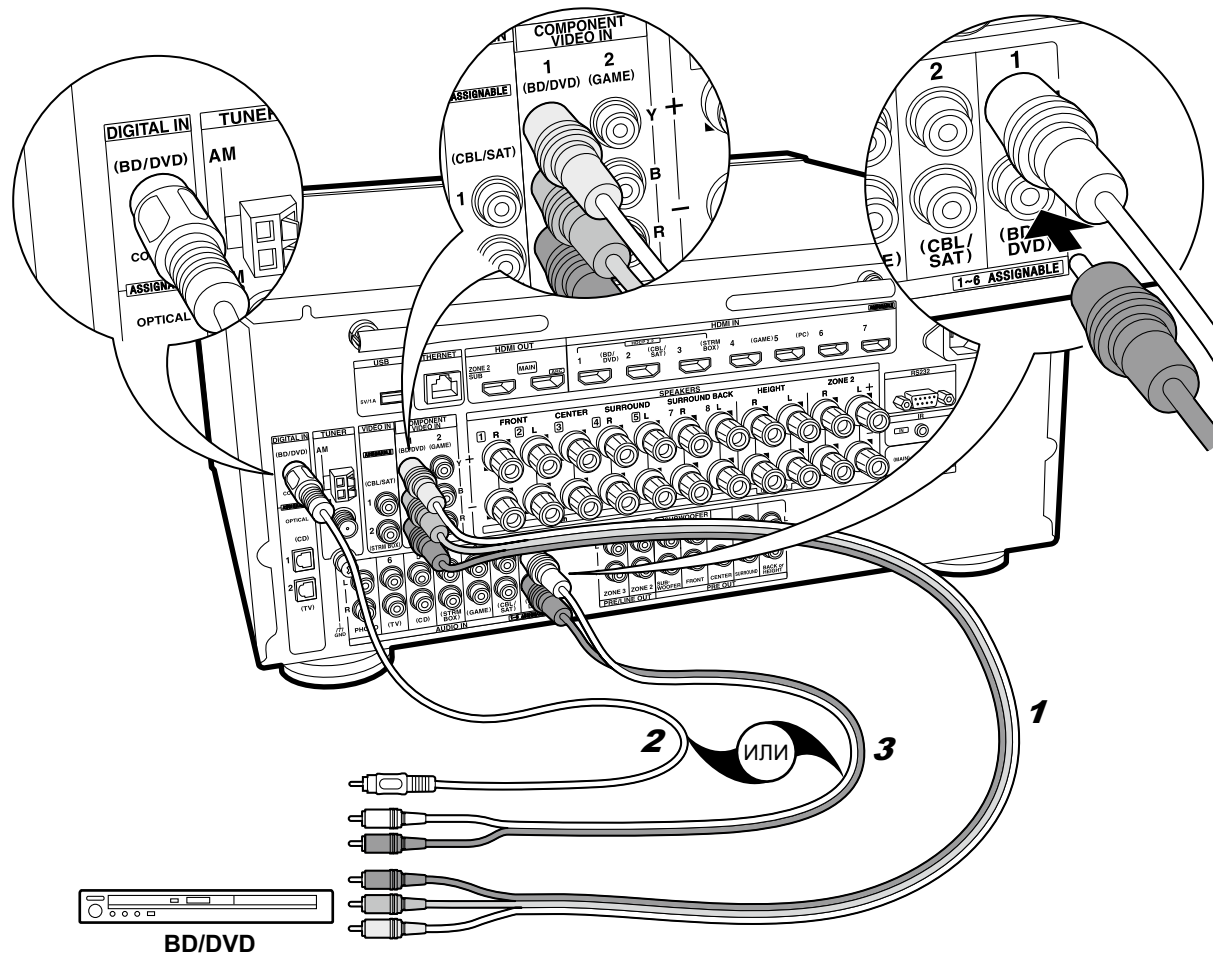

1 компонентный видео кабель, 2 цифровой коаксиальный кабель, 3 аналоговый аудио кабель

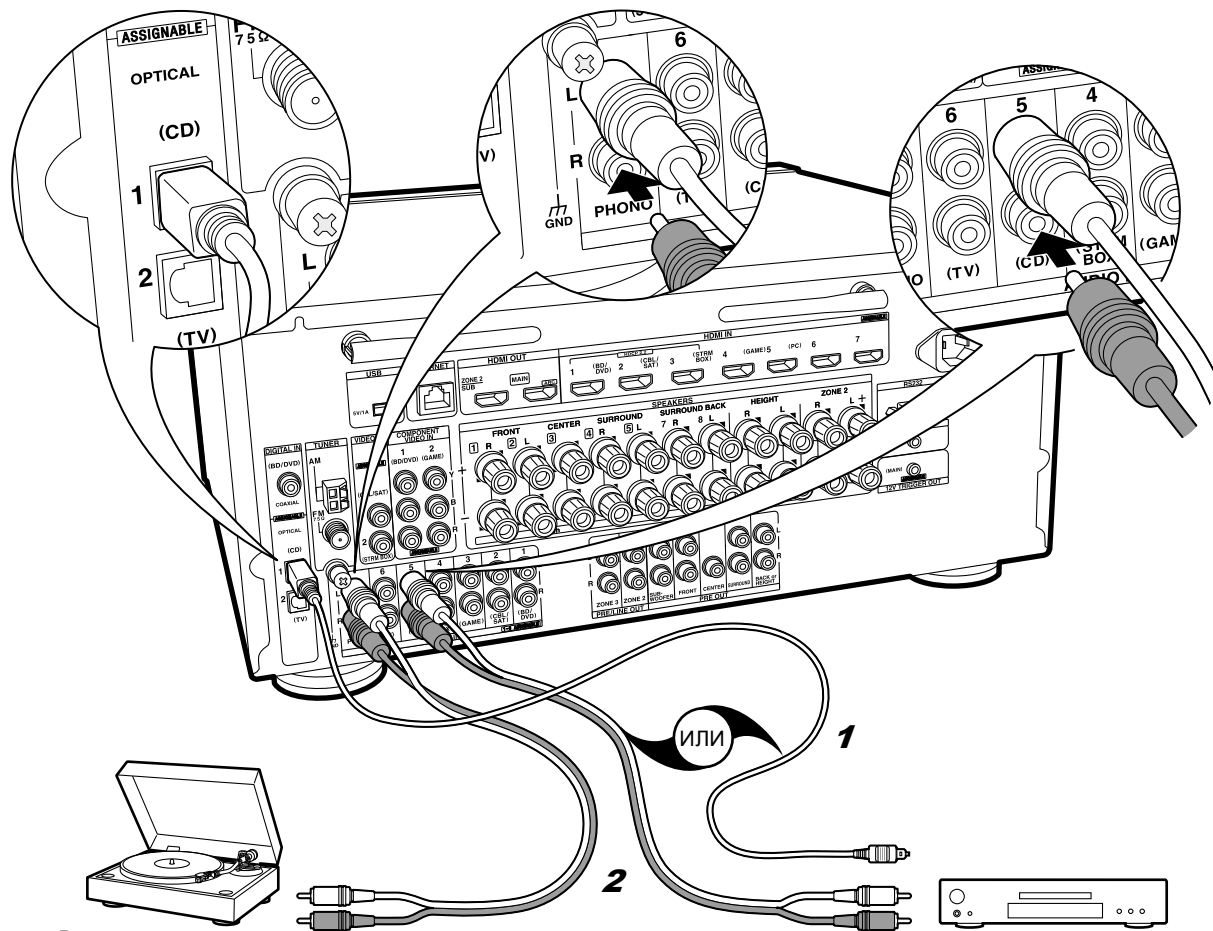

Виниловый проигрыватель

1 цифровой коаксиальный кабель, 2 аналоговый аудио кабель

☑ Если у вас есть аудио КОМПОНЕНТЫ

Пример подключения аудио компонентов. Подключите CD-плеер с помощью цифрового оптического кабеля или аналогового аудио кабеля. Вы также можете подключить проигрыватель виниловых грампластинок, если у него головка звукоснимателя типа MM к разъемам PHONO.

- Если проигрыватель виниловых грампластинок имеет встроенный эквалайзер (фонокорректор), его можно подключать в другой разъем AUDIO IN. Далее, если проигрыватель виниловых грампластинок использует головку звукоснимателя типа MC, необходимо установить внешний фонокорректор (аудио эквалайзер), совместимый с головкой звукоснимателя типа MC, между ресивером и проигрывателем, а затем подключить его к любому разъему AUDIO IN, но не к PHONO разъему.

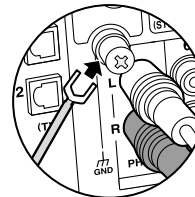

Если проигрыватель виниловых грампластинок имеет провод заземления, подсоедините его к клемме GND на ресивере.



Шаг 5: Мультизонные соединения

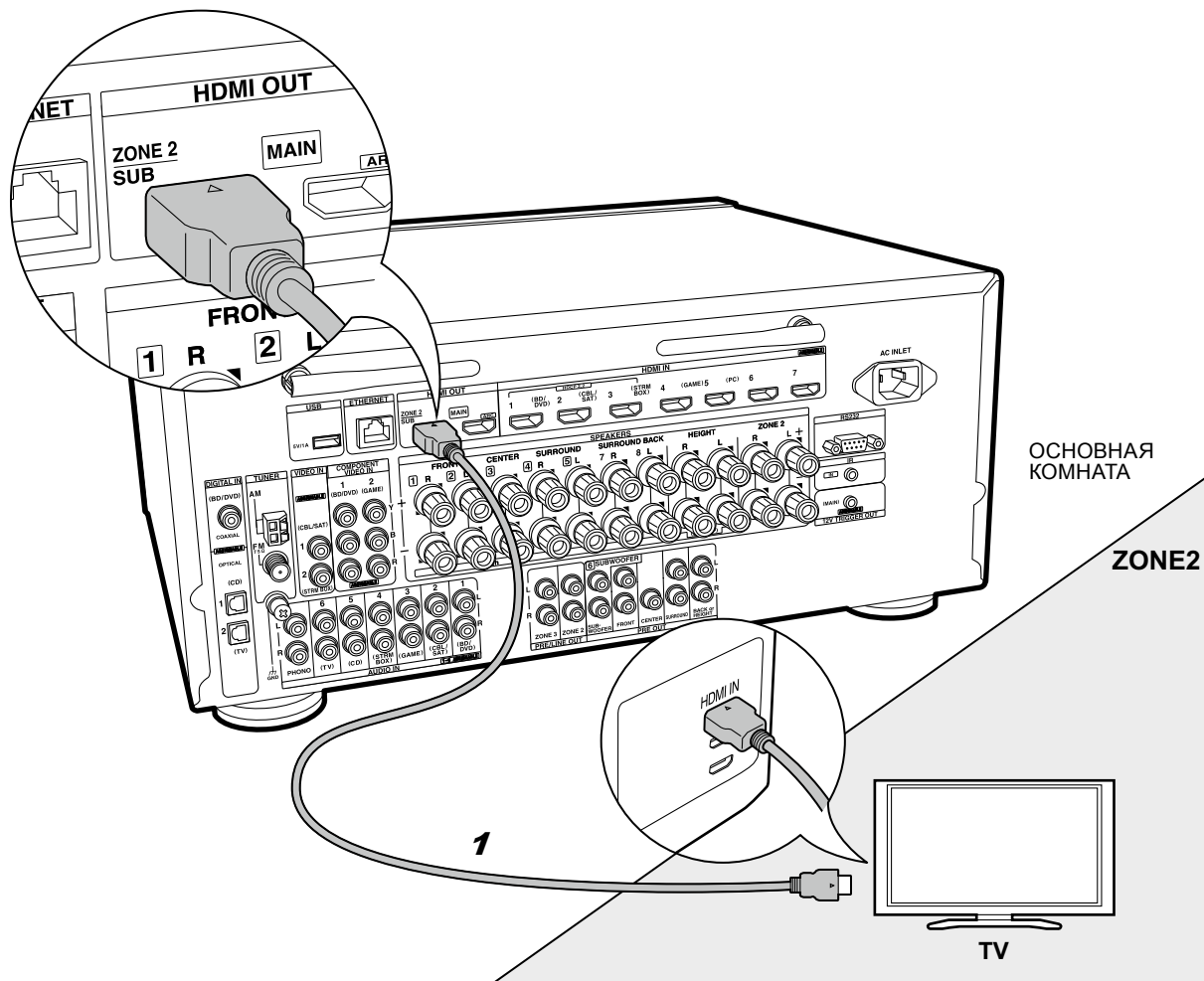

Если вы хотите подключить телевизор во второй комнате — ZONE 2 TV

Вы можете наслаждаться контентом с Blu-ray плеера на телевизоре с входным разъемом HDMI, установленным в отдельном помещении (ZONE 2), путем воспроизведения на Blu-ray-плеере в главной комнате (где он находится), или воспроизводя контент с другого AV-компонента. На телевизоре в отдельной комнате можно смотреть видео только с устройств, подключенных к разъемам HDMI IN1 — IN3.



Настройка

- Для подключения телевизора во второй комнате необходимо изменить некоторые установки в меню Initial Setup, «4. Multi Zone Setup» (стр. 21).
- Аудио сигнал с внешних AV-компонентов можно выдать во вторую зону только когда звук аналоговый или в формате 2-канального PCM аудио сигнала. Может также понадобиться преобразование выходного аудио сигнала с AV компонента для вывода в формате PCM.

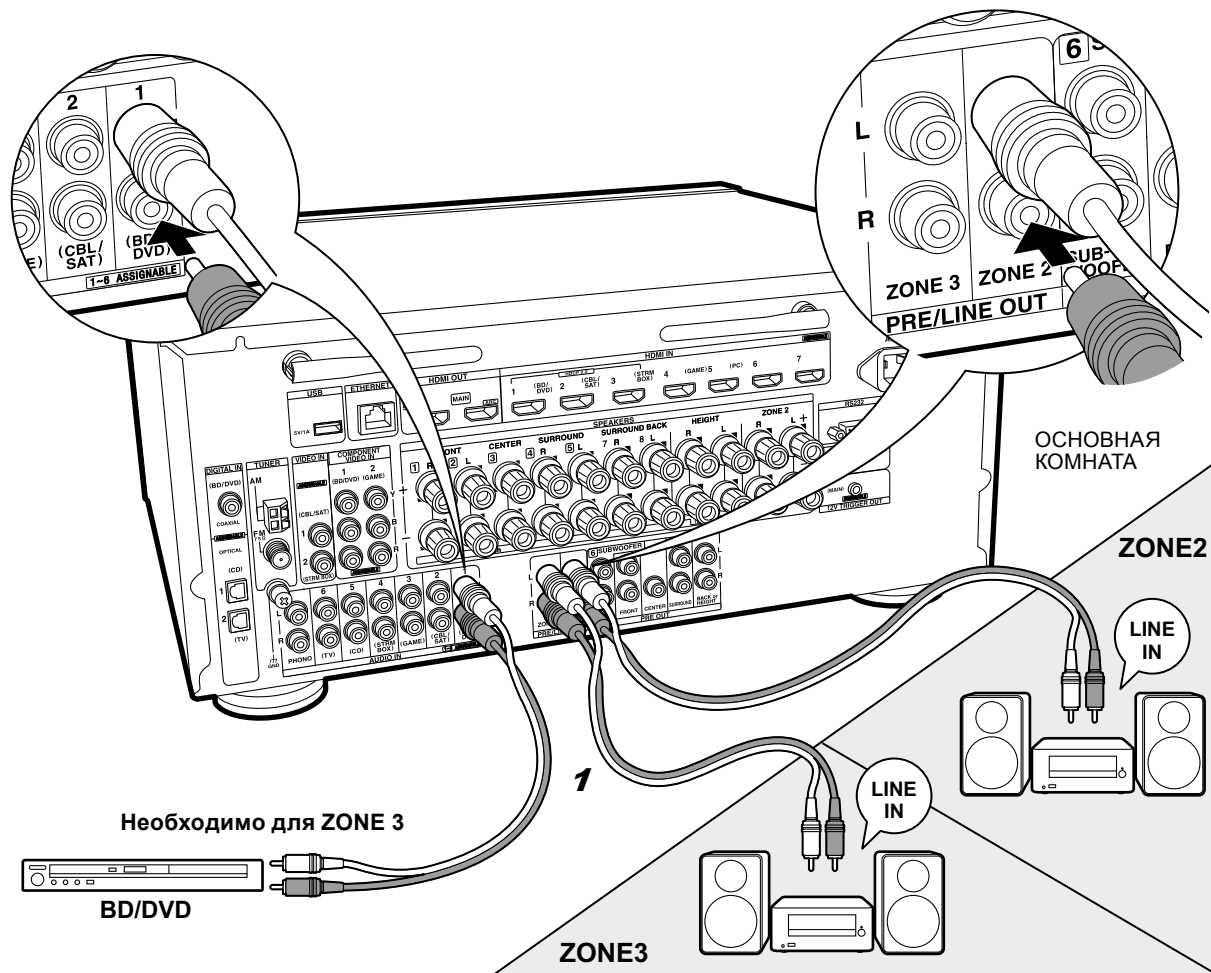

1 Аналоговый аудио кабель

☑ Если вы хотите подключить усилитель на выход ZONE 2 PRE/LINE OUT

Можно слушать воспроизведение 2-канального источника в отдельной комнате через колонки, подключенные к выходу усилителя мощности или интегрированного усилителя. Например, можно воспроизводить диски Blu-ray-плеером на 7.1-канальной системе в гостиной (где это ресивер расположен) и еще слушать интернет-радио в отдельной комнате (ZONE 2/ZONE 3).

ZONE 2

Подсоедините внешний AV-компонент к входам HDMI IN 1-3, если вы хотите подать его сигнал в ZONE 2. Если внешний AV-компонент не имеет разъемов HDMI, проделайте соединение с помощью аналогового аудио кабеля или цифрового оптического, либо коаксиального кабеля. Если один из этих кабелей уже использован для подсоединения внешнего AV-компонента, вам не нужно соединять его еще чем-то.

ZONE 3

Для того, чтобы выдать аудио сигнал с внешнего AV-компонента на ZONE 3, подсоедините его к ресиверу с помощью аналогового аудио кабеля. Выход источника на ZONE 3 невозможен, если вы его подсоединили его к ресиверу с помощью HDMI кабеля или цифрового оптического, либо коаксиального кабеля



Настройка

- Для подключения AV-компонента в второй комнате необходимо изменить некоторые установки в меню Initial Setup, «4. Multi Zone Setup» (стр. 21).
- Аудио сигнал с внешних AV-компонентов можно выдать во вторую или третью зону только когда звук аналоговый или в формате 2-канального PCM аудио сигнала. Если вы подключили источник к ресиверу с помощью HDMI кабеля или цифрового оптического/коаксиального кабеля, может также понадобится преобразование выходного аудио сигнала с AV компонента для вывода в формате PCM.

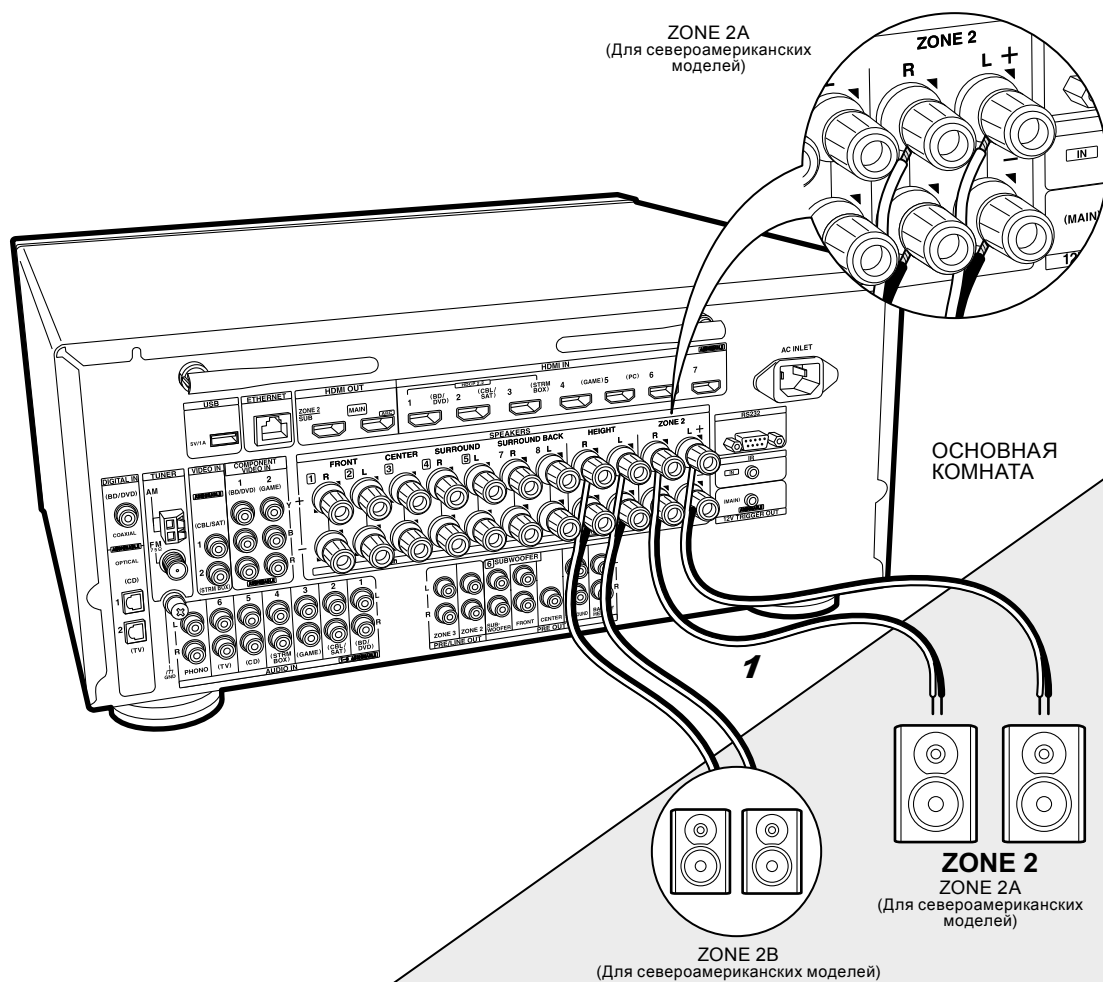

Если вы хотите подключить акустические системы в отдельной зоне на выход ZONE 2 SPEAKER

Вы можете наслаждаться 2-канальным звуком в отдельном помещении, например, воспроизводить диск Blu-ray-плеером в гостиной (где это ресивер расположен) и еще слушать интернет-радио через дополнительные колонки в отдельной комнате (ZONE 2). Когда используется соединение Bi-Amping (двухполосное усиление) для фронтальных колонок, Вы не сможете выдать выходной сигнал на AC в ZONE 2. Вы сможете слушать максимум 5.1 каналов в главной комнате во время воспроизведения стерео в ZONE 2. Режимы прослушивания, например Dolby Atmos режим, не могут быть при этом выбраны.

ZONE 2 (ZONE 2A для североамериканских моделей)

Подключите внешний AV-компонент к разъемам HDMI IN1 — IN3, если вы хотите выдать сигнал с него на ZONE 2. Если внешний AV-компонент не имеет разъемов HDMI, проделайте соединение с помощью аналогового аудио кабеля или цифрового оптического, либо коаксиального кабеля. Если один из этих кабелей уже использован для подсоединения, вам не нужно соединять его чем-то еще.

(для североамериканских моделей) ZONE 2B

Вы можете выдать тот же самый аудио сигнал, который описан в разделе ZONE 2A, на еще одну пару колонок, установленных в ZONE 2B. В этом случае в зонах ZONE 2 A/B можно использовать только AC с импедансом от 8 Ом до 16 Ом. Такое соединение невозможно, если у вас подключены верхние AC.



Настройка

- Требуется настройка в меню «Первоначальной настройки» — «Initial Setup», «4. Multi Zone Setup» (стр. 21), чтобы использовать эту функцию.
- Для того, чтобы использовать выход на две пары колонок ZONE 2A+B, задайте значение «Zone 2 A + B» в меню «Zone Speaker» в подменю «1. AccuEQ Room Calibration» (стр. 20) в меню Initial Setup.
- Аудио сигналы с AV компонентов могут быть выданы на зоны только когда входной сигнал аналоговый или же 2-канальный PCM. Если вы подключили AV-компоненты к ресиверу с помощью HDMI кабеля, цифрового оптического кабеля или цифрового коаксиального кабеля, может понадобиться изменить настройки на AV компонентах так, чтобы их выходные сигналы были в формате PCM, если вы хотите получить звук в зонах.

1 Колоночный кабель



Шаг 6: Подсоединение остальных кабелей

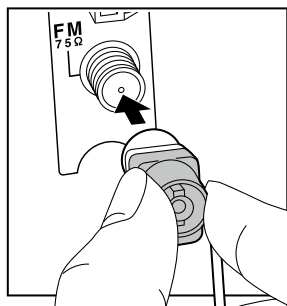
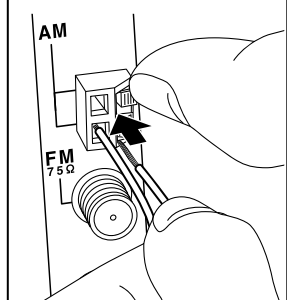
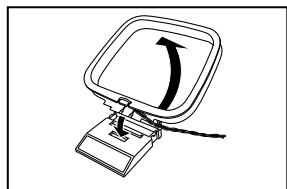
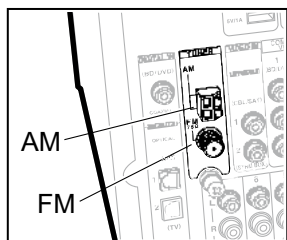

Подсоединение антенн

Перемещайте антенну вокруг ресивера, пока играет радио, чтобы найти ее положение для наилучшего приема. Используйте кнопки или что-либо похожее, чтобы закрепить комнатную FM-антенну к стене.



Рамочная антенна AM диапазона

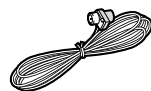

Комнатная FM-антенна

(Североамериканские и тайваньские модели)

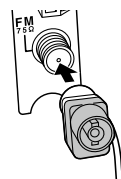

(Европейские, австралийские и азиатские модели)

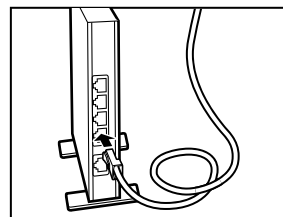
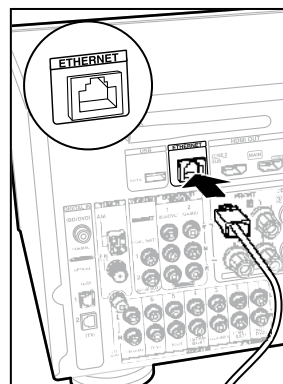
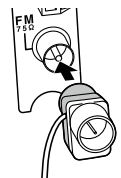

Сетевое соединение

Подключите ресивер к сети через проводное соединение или Wi-Fi (беспроводная сеть). Вы можете использовать сетевые функции, такие как интернет-радио, музыкальные серверы и AirPlay, подключив ресивер к сети. Если вы подключаетесь к проводной локальной сети, то подключите Ethernet кабель к порту ETHERNET, как показано на рисунке. Для подключения по Wi-Fi, после выбора «Wireless» в меню «3 Network Connection» (стр. 19) в меню начальной настройки, выберите нужный способ установки и следуйте указаниям на экране в инструкции по настройке и подключению.

Подсоединение сетевого шнура электропитания

Этот ресивер оснащается съемным сетевым шнуром. Подсоедините сетевой шнур к настенной розетке после завершения всех остальных соединений. Подсоединяйте сетевой шнур сначала к разъему AC INLET на ресивере, а потом к настенной розетке. Всегда первым отсоединяйте вилку от настенной розетки при отсоединении ресивера от питания.

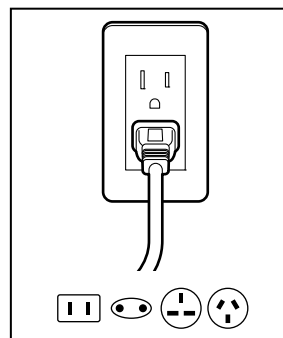



Шаг 7: Включение и первоначальная настройка

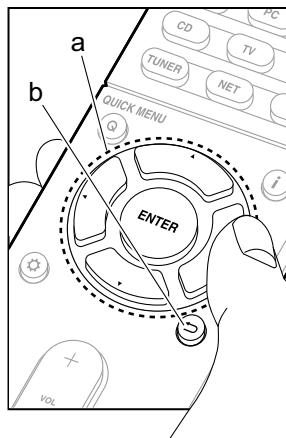
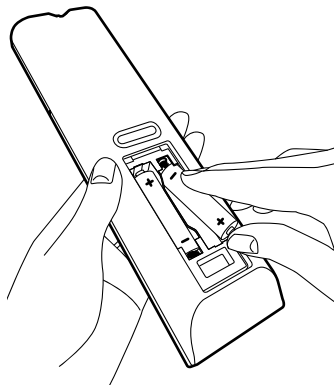
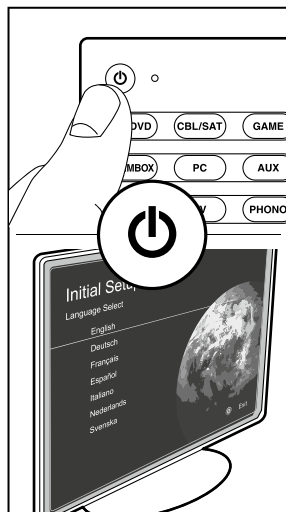
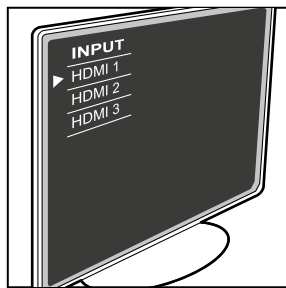

Первоначальная настройка начинается автоматически

После того как все соединения сделаны, измените вход телевизора на вход этого ресивера, вставьте батарейки в пульт дистанционного управления и нажмите кнопку , чтобы включить питание. Когда вы включаете ресивер первый раз, процедура Начальная Настройки — Initial Setup автоматически показывается на экране ТВ, чтобы вы могли сделать все установки параметров, необходимые для запуска с помощью простых шагов после появления указания на экране. Эти инструкции проведет вас через некоторые моменты, которые вам нужно заранее проверить. Прочитать все их заранее, так чтобы настройка и установка прошла гладко.



Процедура настройки

Выберите пункт с помощью кнопку курсора на пульте дистанционного управления и нажмите Enter (a). Чтобы вернуться к предыдущему экрану, нажимайте  (b).

Что повторить еще раз начальную установку

Если вы завершили процедуру на полпути или хотите изменить настройки сделанные во время начальной настройки, нажмите  на пульте дистанционного управления, выберите пункт «7. Miscellaneous (Разное)» — «Initial Setup (Начальная Настройка)», и нажмите ENTER.

1. AccuEQ Room Calibration — калибровка акустики помещения

Разместите прилагаемый настроечный микрофон в месте прослушивания, проведите измерения тестовых сигналов, излучаемых колонками, затем ресивер автоматически устанавливает оптимальные уровни громкости для каждой АС, рассчитывает частоты кроссовера, и расстояние от места прослушивания. Эта процедура обеспечивает также коррекцию искажений, вызванных акустической обстановкой в комнате.



НАСТРОЕЧНЫЙ МИКРОФОН

- Используйте штатив или что-либо аналогичное, чтобы установить настроечный микрофон на высоте ушей слушателей (см. рисунок выше).
- Звук сабвуфера может быть не обнаружен, так как он излучает на чрезвычайно низких частотах. Установите громкость сабвуфера так, чтобы ручка регулировки была повернута более чем наполовину.
- Для завершения калибровки потребуется несколько минут. Колонки излучают тестовый сигнал на высокой громкости в течение процесса измерения, так что будьте осторожны в отношении вашего окружения. Соблюдайте в комнате тишину, насколько это возможно во время измерения. Если измерение прерывается, выключите все бытовые приборы в комнате.
- При использовании колонок, сертифицированных по нормам THX, THX рекомендует установить частоту кроссовера на «80Hz (THX)». Рекомендуется также вручную настроить параметры для каждой АС с учетом конкретных особенностей комнаты.



2. Source Connection — Подсоединение источников

Убедитесь, что источник входного сигнала подключен правильно. Следуйте указаниям руководства и выберите вход, который нужно подтвердить, затем начните воспроизведение на выбранном плеере, и убедитесь, что изображение появляется на экране телевизора, а звук воспроизводится.

3. Network Connection — сетевые соединения

Настройте Wi-Fi подключение к точке доступа, такой как беспроводной маршрутизатор локальной сети. Существуют следующие два метода подключения по Wi-Fi:

«Scan Networks» — «Сканирование сетей»: поиск точки доступа с этого ресивера. Узнайте SSID точки доступа заранее. «Use iOS Device (iOS7 or later)» - «Использование iOS-устройства (ОС iOS7 или более поздней версии)»: разделите Wi-Fi настройки iOS устройства с данным ресивером.

Если вы выбрали «Сканирование сетей», есть еще две возможности выбора метода подключения. Проверьте следующее.

- «Enter Password» — «Введите пароль»: введите пароль (или ключ) в точку доступа для подключения.
- «Push Button» — «Нажатием кнопки»: если у точки доступа есть кнопка автоматического соединения, вы можете подключиться без ввода пароля.
- Если идентификатор SSID точки доступа не отображается, то в то в экране со списком идентификаторов SSID, выберите «Other...» (другое) с помощью кнопки курсора на пульте дистанционного управления и нажмите Enter, а затем следуйте инструкциям на экране.

Ввод информации с клавиатуры



Для переключения между верхним и нижним регистром, выберите «A/a» на экране и нажмите ENTER. Для выбора маскировки пароля звездочками «*» или отображения в виде обычного текста, нажмите кнопку MEMORY на пульте дистанционного управления. Нажимайте кнопку CLEAR, чтобы удалить все введенные символы.

- Экран подтверждения запросит вас согласиться с договором о политике конфиденциальности, который отображается во время настройки сети. Выберите " Yes " и нажмите клавишу ENTER, чтобы указать на согласие.

4. Multi Zone Setup — настройка мультizonного режима

Если вы хотите слушать аудио в других комнатах, помимо основного зала, выберите способ выдачи звука для отдельных комнат (ZONE 2/ZONE 3).

Если у вас есть колонки в отдельной комнате, подключенные колоночным кабелем диктора, выберите «Using AV Receiver». Если же у вас в отдельной комнате есть предварительно подключенный аналоговый аудио кабелем усилитель мощности, то выберите вариант «with External Premain Amplifier».

Если вы собираетесь подключать телевизор в отдельной комнате (ZONE 2), тогда при выводе в строке меню предложения «Would you be using TV in 2nd room?», выберите «Yes».

5. Audio Return Channel — канал возврата аудио сигналов

Если вы подключили телевизор, который поддерживает функции ARC, выберите «Yes». После этого настройка ARC активируется и можно слушать звук телевизора через данный ресивер.

- Если вы выбрали «Yes», функция HDMI CEC активируется и потребление в режиме ожидания standby возрастает.

Настройка HDMI

HDMI CEC

Выберите этот параметр, чтобы включить функцию управления для устройств совместимых со стандартом CEC. Этот режим включается автоматически, если вы выбрали «Yes» в меню «5. Audio Return Channel» в меню начальной установки.

Нажмите на пульте дистанционного управления, чтобы установить параметр «5. Hardware» — «HDMI» — «HDMI CEC» в значение «On» на экране телевизора. Включите так же функцию управления CEC на подключенном устройстве, совместимом со стандартом CEC.

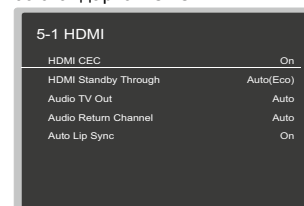

HDMI Standby Through — сквозной пропуск сигналов в режиме Standby

Даже если данный ресивер находится в режиме ожидания, входные сигналы от AV компонентов передаются на телевизор.

- «Auto»/«Auto (Eco)»: выберите один из этих параметров при подключении AV-компонентов, совместимых со стандартом CEC. Независимо от выбранного селектором входа непосредственно перед переключением ресивера в режим ожидания, вы можете передавать входные сигналы от AV-компонентов на телевизор. Выберите «Auto (Eco)», если телевизор тоже CEC-совместимый. Это позволяет снизить потребление энергии в режиме ожидания.
- «Input selector names for BD/DVD, etc.»: «имена входного селектора для BD/DVD и т.д.»: Вы можете передавать входные сигналы от заданного входного селектора на телевизор. Этот режим может быть выбран, когда «CEC HDMI» установлен в положение «Off».
- «Last»: «Последний»: Вы сможете передавать входные сигналы с входного селектора, выбранного последним перед переключением ресивера в режим ожидания. Этот режим можно выбрать, если параметр " CEC HDMI " установлен в положение «Off». С помощью этой установки, вы можете переключать селектор входов даже в режиме ожидания.

Для выхода из режима настройки, нажмите .



Стандартное воспроизведение

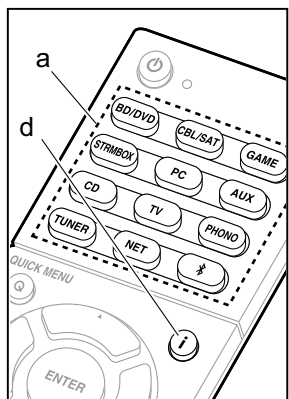

Воспроизведение с AV-компонентов

1. Переключите вход телевизора на тот, что был назначен для него на ресивере.
2. Нажмите кнопку селектора входов (a) с таким же именем на пульте, как разъем, к которому вы подсоединили плеер, чтобы переключить вход. Например, нажмите кнопку BD/DVD, чтобы воспроизводить сигнал с плеера, подключенного к разъему BD/DVD. Нажмите кнопку TV для прослушивания звука с телевизора.
 - Когда функции CEC link работает, входы сигнала переключаются автоматически, когда вы подключаете CEC-совместимый ТВ или плеер к данному ресиверу с помощью HDMI-подключения.
3. Начните воспроизведение на плеере.
4. Используйте ручку VOL+/- (b), чтобы отрегулировать громкость.

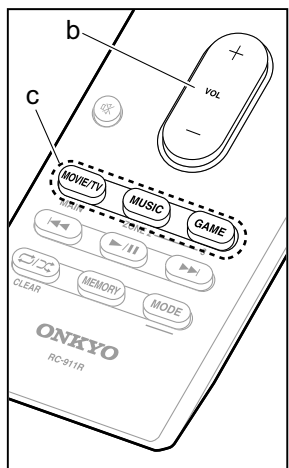

Когда телевизор подсоединен к разъему HDMI OUT SUB

Нажмите кнопку Q на пульте для вывода меню быстрой настройки Quick Menu, и задайте параметр «Other» — «HDMI Out» в положение либо «SUB», либо «MAIN+SUB».

Listening Mode — Режим прослушивания

Этот ресивер оборудован различными режимами прослушивания, и вы сможете выбрать оптимальный режим прослушивания для фильмов, ТВ, музыки, и игры с помощью режимов MOVIE/TV, MUSIC, and GAME (c). Для получения полной информации о режимах прослушивания, см. Advanced Manual (Полное Руководство). В этом разделе представлены некоторые из популярных режимов.

Режимы прослушивания Dolby Digital/DTS

Когда входной сигнал является цифровым форматом окружающего звука, таким как Dolby Digital или DTS, вы можете выбрать режим прослушивания, который подходит для этого входного сигнала. На дисплее отображается Dolby Digital для формата Dolby Digital и DTS-HD и DTS-HD

Master Audio отображается для формата для DTS-HD Master Audio. Для 2-канальных входных сигналов назначается выход стерео.

Direct

Этот режим прослушивания может быть выбран для всех входных сигналов. Он выключает все обработки, что положительно влияет на качество звука, чтобы реализовать качество воспроизведения звука, близкое к исходному в источнике. AC воспроизводят звуковое поле согласно числу каналов во входном сигнале, так что в этом случае звук будет выведены только из двух фронтальных колонок, например для 2-канального сигнала.

Dolby Surround/DTS Neural:X

Этот режим прослушивания позволяет расширить воспроизводимый сигнал до 5.1 каналов или 7.1 каналов, чтобы соответствовать конфигурации подсоединенных AC при поступлении на вход для 2-канального сигнала или 5.1-канального сигнала.

- Мы планируем обеспечить поддержку форматов DTS Neural:X с помощью апгрейда прошивки ПО для этого ресивера. До появления новой прошивки можно использовать форматы Neo:6 Cinema и Neo:6 Music.

Режимы прослушивания окружающего звука THX

Для того, чтобы посетитель кинотеатра погрузился в естественное окружающее звуковое поле, обычно устанавливают множество AC. Но, благодаря высококачественным технологиям, разработанным THX, даже с помощью всего двух колонок окружающего звука в режиме THX Cinema можно получить такую же широту охвата звуком, как в больших кинотеатрах, плюс естественную тональность звукового потока с фронтальной плоскости. Кроме этого, для слушателей доступны такие режимы, как THX Music и THX Surround EX.

Оригинальные режимы окружающего звука

Можно выбрать режимы прослушивания, такие как All Ch Stereo, где стерео звуковой образ воспроизводится как фронтальными, так и тыловыми колонками, а также Orchestra (только кнопкой

MUSIC), лучше всего подходящий для воспроизведения классической музыки и оперных произведений.

Pure Audio

Этот режим прослушивания обеспечивает более чистое звучание за счет отключения питания дисплея и видео цепей.

Последний режим прослушивания, выбранный для источника, запоминается для каждой из кнопок MOVIE/TV, MUSIC и GAME. Если воспроизводимый контент не поддерживается последним выбранным режимом прослушивания, автоматически выбирается стандартный режим для подобного контента.

Нажимайте кнопку i (d) несколько раз для переключения отображения на дисплее передней панели.

Input source & volume

BD/DVD 40.0

Listening mode

Dolby D

Signal format

Dolby D 5.1

The display changes few seconds later.

Sampling frequency

fs: 48kHz

Input signal resolution

1080P/60 16:9



Сетевые функции

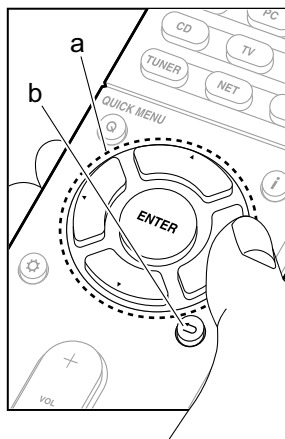
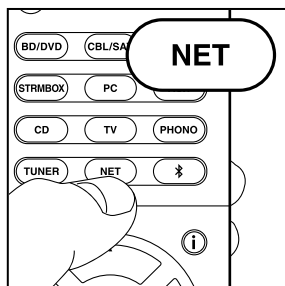

Сетевые сервисы

1. Переключите вход телевизора на тот, на который назначен ресивер.
2. Нажмите кнопку NET для отображения экрана со списком сетевых сервисов.

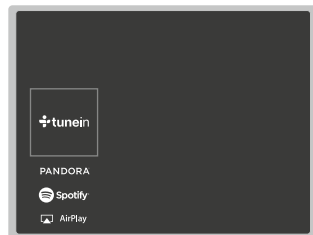

3. Выберите пункт с помощью кнопок курсора на пульте и нажмите ENTER, чтобы подтвердить Ваш выбор (а). Для возврата к предыдущему экрану, нажмите кнопку (b).

Internet Radio — интернет-радио

Когда данный ресивер подключен к сети, вы можете слушать TuneIn или другие заранее зарегистрированные интернет радио сервисы. После выбора требуемого сервиса, следуйте инструкциям на экране, с помощью кнопок курсора выберите радиостанцию и программу, затем нажмите клавишу ENTER, чтобы начать воспроизведение. Воспроизведение начинается после того, как на дисплее отображается 100% буферизация потока данных.

Music Server — музыкальный сервер

Вы можете воспроизводить музыкальные файлы, хранящиеся на устройствах, совместимых с домашней сетью, типа ПК или NAS-накопителей, подключенных к той же самой сети, что и ресивер. Выберите сервер с помощью кнопок курсора, затем выберите нужный музыкальный файл и нажмите клавишу ENTER, чтобы начать воспроизведение. Воспроизведение начинается после того, как на дисплее отображается 100% буферизация потока данных.

Воспроизведение с USB-накопителей

Воспроизводите музыкальные файлы, хранящиеся на запоминающем USB устройстве. Подключите запоминающее USB устройство к USB порту на задней панели ресивера, выберите нужную папку или музыкальный файл с помощью кнопок курсора, и нажмите ENTER, чтобы подтвердить выбор и начать воспроизведение.

- Функционирование не может быть гарантировано для всех USB устройств хранения данных.
- Данный ресивер может использоваться для воспроизведения только USB-устройства хранения данных, удовлетворяющие стандарту на класс массовых USB запоминающих устройств. Ресивер также совместим с USB-устройствами хранения данных, использующими файловую систему FAT16 или файловую систему FAT32.



Примечания:

- Сетевые сервисы становятся выбираемыми только после запуска сети, даже если они не могут быть выбраны в первый момент.
- Функциональные возможности иногда могут быть реализованы только путем обновления прошивки ПО, а сервис-провайдеры могут перестать оказывать услуги, и это означает, что некоторые сетевые службы и контент могут стать недоступным в будущем. Кроме того, доступные услуги могут варьировать в зависимости от Вашего региона проживания.

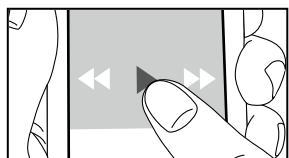
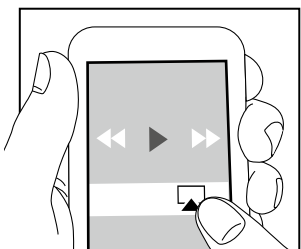
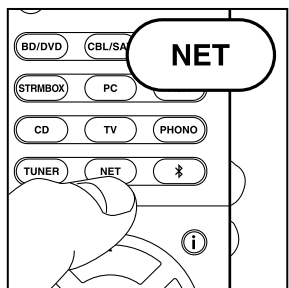

AirPlay

Вы можете без проводов наслаждаться музыкой из файлов на iPhone®, iPod touch®, или iPad®, подключенных к той же точке доступа, что и этот ресивер.

- Обновите версию ОС на вашем iOS устройстве до последней версии.
1. Подключите iOS-устройство к точке доступа.
 2. Нажмите кнопку NET.
 3. Коснитесь значка AirPlay в центре управления в iOS устройстве и выберите это устройство в списке отображаемых устройств, затем нажмите «Done».
 4. Запустите воспроизведение музыкальных файлов на iOS устройстве.
 - Если в меню Настройки на кнопку на пульте дистанционного управления отображается «5. Hardware» — «Power Management» — «Network Standby» — в положении «On» при нажатии, тогда как только AirPlay начинает работу, этот ресивер включается автоматически и выбирает входной источник «NET».
 - Из-за особенностей беспроводной технологии AirPlay, звук, выдаваемый этим ресивером, может воспроизводиться с незначительной задержкой по сравнению со звуком, воспроизводимым на устройстве с поддержкой AirPlay.

Вы также можете воспроизводить музыкальные файлы, хранящиеся на компьютере с помощью iTunes (Вер. 10.2 или более поздней версии). Перед началом работы, убедитесь, что это устройство и ПК подключены к одной и той же сети, затем нажмите кнопку NET на этом ресивере. Далее, нажмите на значок AirPlay в iTunes, выберите это устройство из списка устройств, и начните воспроизведение музыкальных файлов.

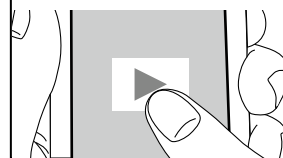
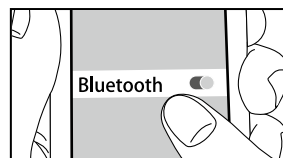
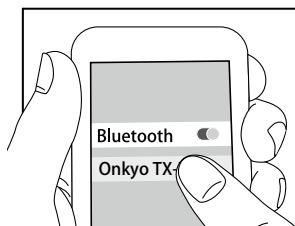
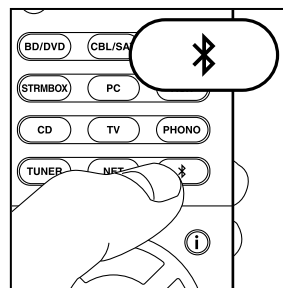

Воспроизведение через BLUETOOTH®

Сопряжение

1. При нажатии кнопки с символом Bluetooth на пульте дистанционного управления, на дисплее данного устройства отображается сообщение «Now Pairing...» и режим сопряжения активируется.

Now Pairing...

2. Активируйте (включите) функцию Bluetooth на устройстве с поддержкой Bluetooth, а затем выберите это устройство из отображаемых устройств.
 - Если запрашивается пароль, введите «0000».
 - Для подключения к другому устройству с поддержкой Bluetooth, нажмите и удержите кнопку, пока не появится сообщение «Now Pairing...», затем перейдите к шагу 2, описанному выше. Этот ресивер может хранить данные до 8 сопряженных устройств.
 - Площадь покрытия составляет 48 футов (15 метров). Обратите внимание на то, что связь не всегда гарантирована для всех устройств с поддержкой Bluetooth.

Воспроизведение

1. Когда ресивер включен, подключите BLUETOOTH оснащенное устройство.
2. Селектор входов этого ресивера будет автоматически переключаться на «Bluetooth».
3. Запустите воспроизведение музыки. Увеличьте громкость в Bluetooth устройстве до должного уровня.
 - Из-за особенностей беспроводной технологии Bluetooth, звук, выдаваемый этим ресивером, может воспроизводиться с незначительной задержкой по сравнению со звуком, воспроизводимым на устройстве с поддержкой Bluetooth.



Прочее

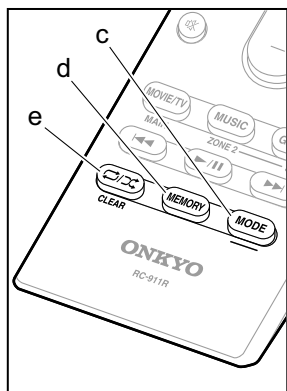
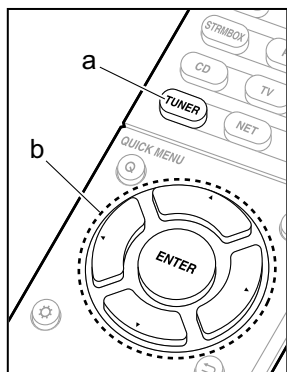

Прослушивание радио

1. Нажмите кнопку TUNER на пульте несколько раз, чтобы выбрать FM или AM на дисплее.
2. Нажмите кнопку MODE на пульте, чтобы на дисплее отобразилось «TunMode: Auto».
3. Когда вы нажимаете кнопки курсора на пульте, запускается процедура авто настройки, которая останавливается при обнаружении радиостанции. При точной настройке на радиостанцию на дисплее ресивера появляется надпись «TUNED».

Можно запоминать до 40 пресетов (предварительных настроек) на радиостанции.

1. Настройтесь на FM или AM радиостанцию, которую хотите запомнить.
2. Нажмите кнопку MEMORY на пульте, чтобы начал мигать номер пресета (предварительной настройки на радиостанцию).
3. Пока номер пресета мигает (около 8 секунд), нажимайте несколько раз на кнопки курсора на пульте, чтобы выбрать число от 0 до 40.
4. Нажмите еще раз кнопку MEMORY на пульте, чтобы зарегистрировать радиостанцию. Номер предварительной настройки перестает мигать, и ресивер сохраняет радиостанцию. Чтобы вызвать радиостанцию из списка пресетов, нажимайте кнопки курсора на пульте.
 - Чтобы удалить предустановленную станцию (пресет), нажимайте кнопки курсора на пульте дистанционного управления для выбора номера пресета, который вы хотите удалить, затем нажмите кнопку MEMORY (D) на пульте дистанционного управления, а затем нажмите CLEAR, пока номер пресета мигает. При удалении пресета номер на дисплей погаснет.

Задание шага настройки по частоте

Нажмите на пульте дистанционного управления, чтобы выбрать «7. Miscellaneous» — «Tuner» — «AM/FM Frequency Step» или «AM Frequency Step» и выберите шаг настройки по частоте для вашего региона. Обратите внимание, что при изменении этого параметра, все пресеты радиостанций будут удалены.

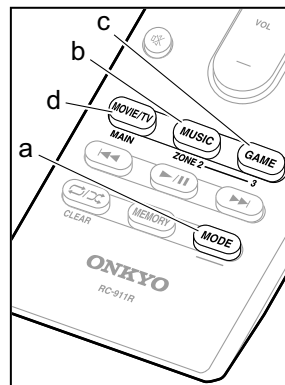
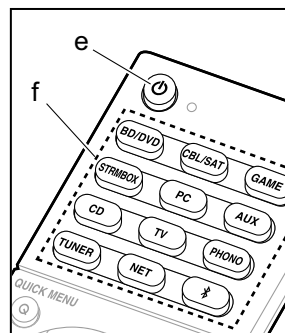

Мультизонные режимы

Воспроизведение

1. Переключите пульт дистанционного управления в режим для управления ZONE 2 или ZONE 3
Для переключения в режим для управления ZONE 2, удерживая кнопку MODE (a) на пульте дистанционного управления, нажмите кнопку ZONE 2 в течение 3 или более секунд, пока индикатор пульта не мигнет дважды.
Для переключения в режим для управления ZONE 3, удерживая кнопку MODE (a) на пульте дистанционного управления, нажмите кнопку ZONE 3 в течение 3 или более секунд, пока индикатор пульта не мигнет трижды.

i Чтобы вернуть пульт дистанционного управления в режим управления главной комнатой: удерживая кнопку MODE (a) на пульте дистанционного управления, нажмите кнопку MAIN (C) в течение 3 секунд или более, до тех пор, пока индикатор пульта не мигнет один раз.

2. Направьте пульт дистанционного управления на ресивер и нажмите (d).
На дисплее ресивера загорится надпись «Z2» или «Z3».



3. Нажмите кнопку селектора входов (e) для источника, который хотите воспроизводить в отдельной комнате.
Для управления с ресивера нажмите кнопку ZONE 2 или ZONE 3 в течение 8 секунд, нажмите кнопку селектора для выбора входного сигнала для воспроизведения в отдельной комнате. Для воспроизведения одного и того же источника в главной комнате и в отдельной комнате, нажмите кнопку ZONE 2 или ZONE 3 на ресивере два раза.
 - Вы не можете выбрать разные входы для главной комнаты и отдельной комнаты с такими источниками как «NET» или «BLUETOOTH» на селекторе входов. Вы не можете также выбрать различные радиостанции для главной комнаты и отдельной комнаты при приеме AM/FM радио. При выборе входа или радиостанции для отдельной комнаты, в основной комнате также переключается источник.
 - Аудио сигналы DSD и Dolby TrueHD не выдаются в ZONE 2/ZONE 3, когда выбран входной селектор «NET».



- Если включить ZONE 2 или ZONE 3 в то время, когда в главной комнате выбран режим Pure Audio, он автоматически переключится на режим прослушивания Direct.
- 4. Для регулировки громкости на усилителе мощности в отдельной комнате, подсоединенного к выходам ZONE 2 LINE OUT или на колонках, подключенных к выходам ZONE 2 SPEAKER, регулируйте громкость с помощью кнопок VOL +/- на пульте дистанционного управления. Для управления на ресивере, нажмите кнопку ZONE 2 или ZONE 3 и отрегулируйте громкость с помощью ручки MASTER VOLUME в течение 8 секунд.
- Информация о подключенных устройствах может отображаться на экране телевизора в отдельной комнате. Нажимайте на кнопку **i** в то время, когда пульт дистанционного управления находится в режиме контроля ZONE 2.
- Если мультizonные функции включены, потребление электроэнергии в режиме ожидания становится больше, чем обычно.

Для отключения функции

Нажмите кнопку выключения **⏻** на пульте в режиме управления ZONE 2 или ZONE 3.

Воспроизведение только в ZONE 2 или ZONE 3

Если перевести ресивер в режим ожидания standby во время мультizonной работы, индикаторы Z2 и Z3 станут тусклыми и воспроизведение останется только в отдельной комнате. Задание ZONE 2/ZONE 3 активной (ON), пока ресивер находится в режиме standby, также переведет режим воспроизведения в ту же самую установку.

Режим WHOLE HOUSE

Если нажать на кнопку WHOLE HOUSE MODE во время воспроизведения в главной комнате, включится режим WHOLE HOUSE MODE, загорятся на дисплее одновременно индикаторы «Z2» и «Z3» и во всех комнатах зазвучит одна и та же музыка.

- Источники, которые можно воспроизводить в ZONE 2, могут звучать и во всех комнатах.
- Эту функцию невозможно использовать, если подключены наушники или если звук выдается через динамики телевизора TV.

Настройки

Для использования мультizonных функций необходимо сделать настройки в меню Initial Setup. «4. Multi Zone Setup» (стр. 21). При выборе параметров настройки, руководствуйтесь приведенными ниже указаниями, нажимайте на кнопку **⚙️** на пульте, и выбирайте нужные пункты в меню Setup выводимом на экран.

- Если вы подключили телевизор в отдельной комнате с помощью HDMI кабеля, вы должны выбрать «Use» в меню «1. Input/Output Assign» — «TV Out/OSD» — «Zone2 HDMI»?
- Если вы хотите слушать в отдельной комнате аудио сигнал с AV компонента, подключенного с помощью HDMI кабеля, вы должны выбрать «Use» в меню «1. Input/Output Assign» — «TV Out/OSD» — «Zone2 HDMI»?
- Если вы подключили AC в отдельной комнате с помощью колоночного кабеля, вы должны выбрать «Zone 2» (или «Zone 2 A + B») в меню «2. Speaker» — «Configuration» — «Zone Speaker»?
- Если вы подключили усилитель мощности в отдельной комнате с помощью аналогового аудио кабеля и хотите регулировать громкость на ресивере, вы должны выбрать «Variable» в меню «6. Multi Zone» — «Zone 2» — «Output Level»?

Прочие функции

Настройка качества звука

Можно усилить или смягчить бас и высокие частоты в фронтальных АС. Нажмите кнопку TONE на ресивере несколько раз для выбора нужного параметра из «Bass» и «Treble», и поверните ручку, чтобы отрегулировать тембр звука.

- Можно также регулировать тембр звука для усилителя мощности в отдельной комнате. После нажатия на кнопку ZONE 2 на ресивере необходимо в течение 8 секунд нажать кнопку TONE и после этого использовать ручку TONE для настройки звука.
- Тембр звука нельзя регулировать, если выбран режим прослушивания Pure Audio (Европейская, Австралийская и Азиатская модели) или Direct.

Quick Menu — Меню быстрой настройки

Нажав кнопку Q на пульте дистанционного управления во время воспроизведения, вы можете настраивать часто используемые параметры, такие как качество звука, используя меню на экране. Выберите элемент с помощью кнопок курсора на пульте дистанционного управления и нажмите клавишу ENTER, чтобы подтвердить Ваш выбор. Для возврата к предыдущему экрану нажмите кнопку **⏪**.

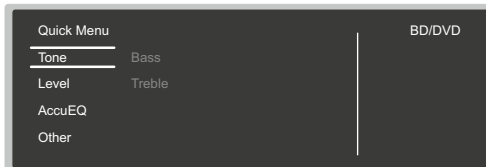

«Tone»: Можно регулировать тембр звука с помощью кнопок.
«Other»: эта строка меню включает широкий выбор настроек.

- «Speaker Layout»: можно переключать выходной сигнал на задние тыловые АС или на верхние АС.
- «A/V Sync»: позволяет настраивать задержку аудио относительно видео.
- «Music Optimizer»: обеспечивает улучшение качества звука для сжатого аудио.
- «HDMI Out»: позволяет выбирать разъем HDMI OUT для вывода сигналов на «MAIN», «SUB» и «MAIN+SUB».

Если ресивер работает с ошибками

Попробуйте сделать перезапуск ресивера

Перезапуск установок может заставить ресивер работать более гладко. Для перезапуска ресивера, переведите его в режим standby, а затем нажмите кнопку **⏻** ON/STANDBY и удержите 5 секунд. (настройки ресивера при этом будут сохранены.). Если улучшения в работе после такого сброса установок ресивера нет, попробуйте отсоединить и вновь вставить сетевой шнур ресивера и соединенного с ним оборудования.

Полный сброс всех установок ресивера (возврат к заводским настройкам по умолчанию)

Если после перезапуска улучшения в работе нет, проблема может быть решена полным сбросом статуса (всех установок) ресивера к состоянию в момент поставки с фабрики. Если вы сбросите статус ресивера, ваши настройки также вернуться к заводским установкам по умолчанию. Запишите их на бумаге перед запуском сброса (reset).

1. Удерживая в нажатом состоянии кнопку CBL/SAT на ресивере, нажмите кнопку **⏻** ON/STANDBY на ресивере.
2. На дисплее появится надпись «Clear» и ресивер вернется к состоянию ожидания standby. Не выдергивайте из розетки сетевой шнур, пока надпись «Clear» не исчезнет с дисплея.

Для сброса установок пульта, удерживая в нажатом состоянии кнопку MODE нажмите кнопку **↔️/⏪**, пока индикатор пульта не мигнет дважды (около 3 секунд).



Передняя панель

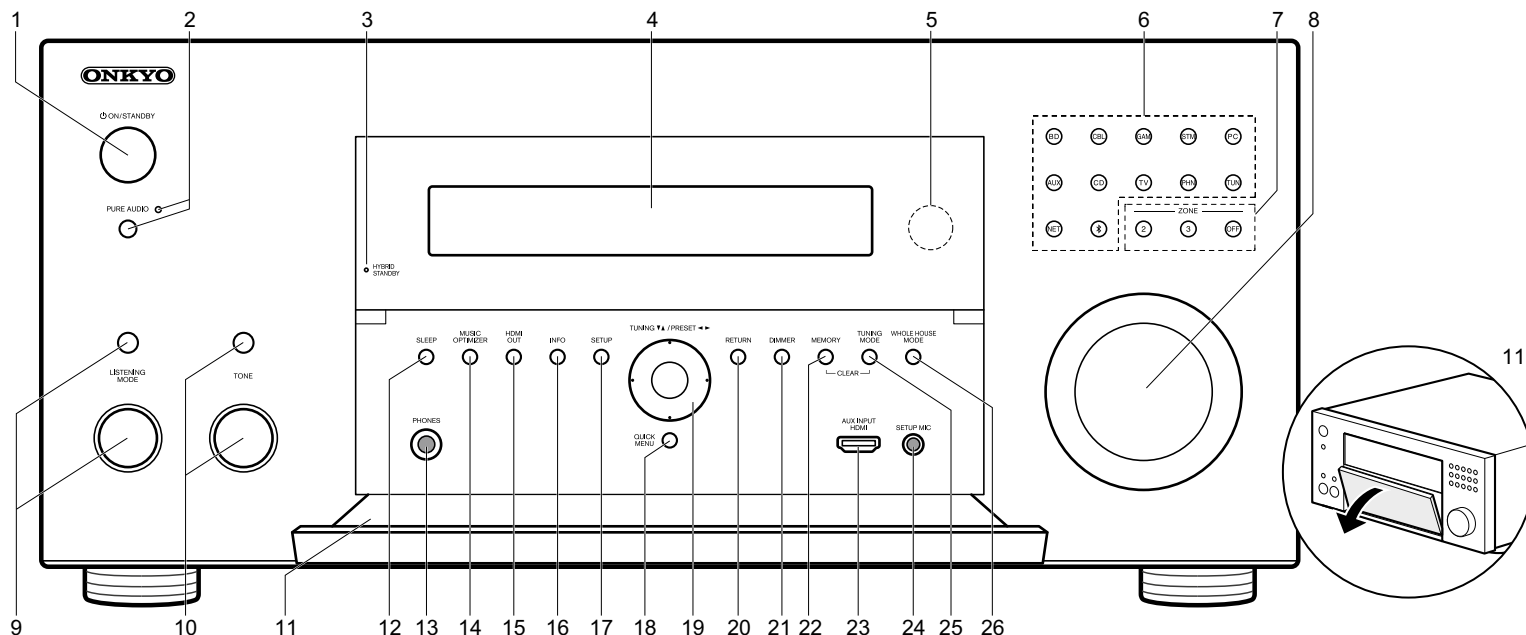

1. Кнопка ON/STANDBY: включает ресивер и переводит его в режим standby.
2. Кнопка/индикатор PURE AUDIO: Дисплей и аналоговые видео схемы отключаются при переводе ресивера в режим Pure Audio для обеспечения самого чистого звука (стр. 22).
3. Индикатор HYBRID STANDBY: загорается, когда ресивер переходит в режим standby при сквозном пропуске сигналов — HDMI Through или сетевом режиме Network Standby.
4. Дисплей (См. стр. 28).
5. Датчик ИК сигналов дистанционного управления
6. Кнопки селектора входов. Нажимайте на следующие кнопки, чтобы переключать входы для воспроизведения. Разъемы, назначенные на каждую из кнопок селектора показаны в скобках. (.)
BD (BD/DVD)
7. Кнопка ZONE 2/ZONE 3: управляет мультizonными функциями (стр. 25).
Кнопка OFF: отключает мультizonные функции
8. Ручка MASTER VOLUME: регулировка громкости.
9. (сверху) Кнопка LISTENING MODE/(снизу) Ручка выбора LISTENING MODE: позволяет выбирать режим прослушивания. Сначала нажимайте на кнопку несколько раз для выбора категории из списка «Movie/TV», «Music», «Game», а затем вращайте ручку для изменения режима прослушивания (стр. 22).
10. (сверху) Кнопка TONE/(снизу) Ручка выбора TONE: позволяет регулировать тембр звука. Сначала нажимайте на кнопку несколько раз для выбора «Bass» или «Treble», а затем вращайте ручку для настройки.
11. Крышка на передней панели
12. Кнопка SLEEP: задает время таймера сна: «30 minutes», «60 minutes», или «90 minutes».
13. Гнездо PHONES: для подключения наушников со стандартным штекером 0.25 дюйма или 6.3 мм.
14. Кнопка MUSIC OPTIMIZER: включает и отключает функцию MUSIC OPTIMIZER, которая улучшает качество сжатого аудио.



15. Кнопка HDMI OUT: позволяет выбрать разъем HDMI OUT для выдачи видео сигнала — «MAIN», «SUB» или «MAIN+SUB».
16. Кнопка INFO: переключает информацию на дисплее.
17. Кнопка SETUP: используется при задании настроек в меню SETUP
18. Кнопка QUICK MENU: позволяет сделать часто используемые настройки на экране телевизора (стр. 26)
19. Кнопки стрелок курсора (▼ TUNING ▲/◀ PRESET ►) и кнопка ENTER: передвигают курсор и подтверждают выбор. При прослушивании AM/FM передач, служат для настройки на станции ▼ TUNING ▲ или для выбора зарегистрированных станций с помощью ◀ PRESET ►.
20. Кнопка RETURN: возвращает дисплей на предыдущий уровень
21. Кнопка DIMMER: для регулировки яркости дисплея в три ступени. Совсем отключить его невозможно.
22. Кнопка MEMORY: для регистрации AM/FM радиостанций.
23. Вход AUX INPUT HDMI: можно подключить видеокamera или другие подобные устройства с помощью HDMI кабеля.
24. Гнездо SETUP MIC: для подключения измерительного микрофона
25. Кнопка TUNING MODE: для переключения режимов настройки.
26. Кнопка WHOLE HOUSE MODE: включает функцию WHOLE HOUSE MODE для воспроизведения одного и того же источника во всех комнатах дома. (стр. 26)

Дисплей

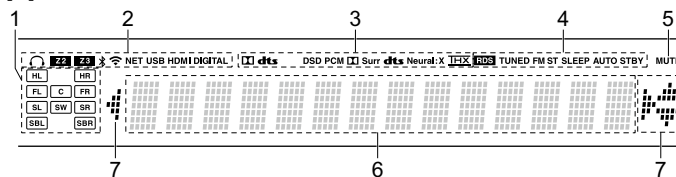

1. Дисплей колонок/каналов (Speaker/Channel): отображает выходные каналы, соответствующие выбранному режиму прослушивания.
2. Загорается в следующих случаях.
 - 🎧: Загорается, когда подсоединены наушники.
 - Z2/Z3: когда активирована ZONE 2/ZONE 3.
 - 📶: Когда есть соединение по BLUETOOTH.
 - 📶: Когда есть соединение по Wi-Fi.
 - NET: когда выбран вход «NET» селектором и ресивер подсоединен к сети. Этот индикатор будет мигать если соединение неправильное.
 - USB: когда выбран вход «NET» селектором и ресивер подсоединен по USB и выбрано USB устройство. " Этот индикатор будет мигать если USB соединение неправильное.
 - HDMI: когда поступают HDMI сигналы и выбран входной селектор HDMI.
 - DIGITAL: когда на вход поступают цифровые сигналы и выбран входной селектор цифрового входа
3. Загорается в соответствии с типом входного цифрового аудио сигнала и режима прослушивания
4. Загорается в следующих случаях.
 - RDS (европейская, австралийская и азиатские модели) — Горит, когда принимается вещание RDS
 - TUNED: идет прием AM/FM радио.
 - FM ST — Горит, когда принимается стереофоническое FM вещание
 - SLEEP: таймер сна установлен.
 - AUTO STBY: режим Auto Standby включен.
5. MUTING: мигает при приглушении звука.
6. Дисплей: отображает различную информацию о входных сигналах. Символы, которые не могут быть отображены на дисплее, заменяются «звездочками».
 - При воспроизведении записей, закодированных в форматах Dolby Digital, Dolby Digital Plus и Dolby TrueHD, иногда вы сможете увидеть краткие сообщения, гласящие «DialogNorm: X dB» (где X — числовая величина). Например, если вы видите следующее сообщение: «DialogNorm:+4dB», то для того, чтобы поддержать выход на рекомендованном THX уровне, просто убавьте громкость регулятором на 4dB.
7. Загорается при проведении операций с входным селектором «NET», означая, что возможны операции пульта с курсором на экране, показывающем, например, список треков.



Задняя панель

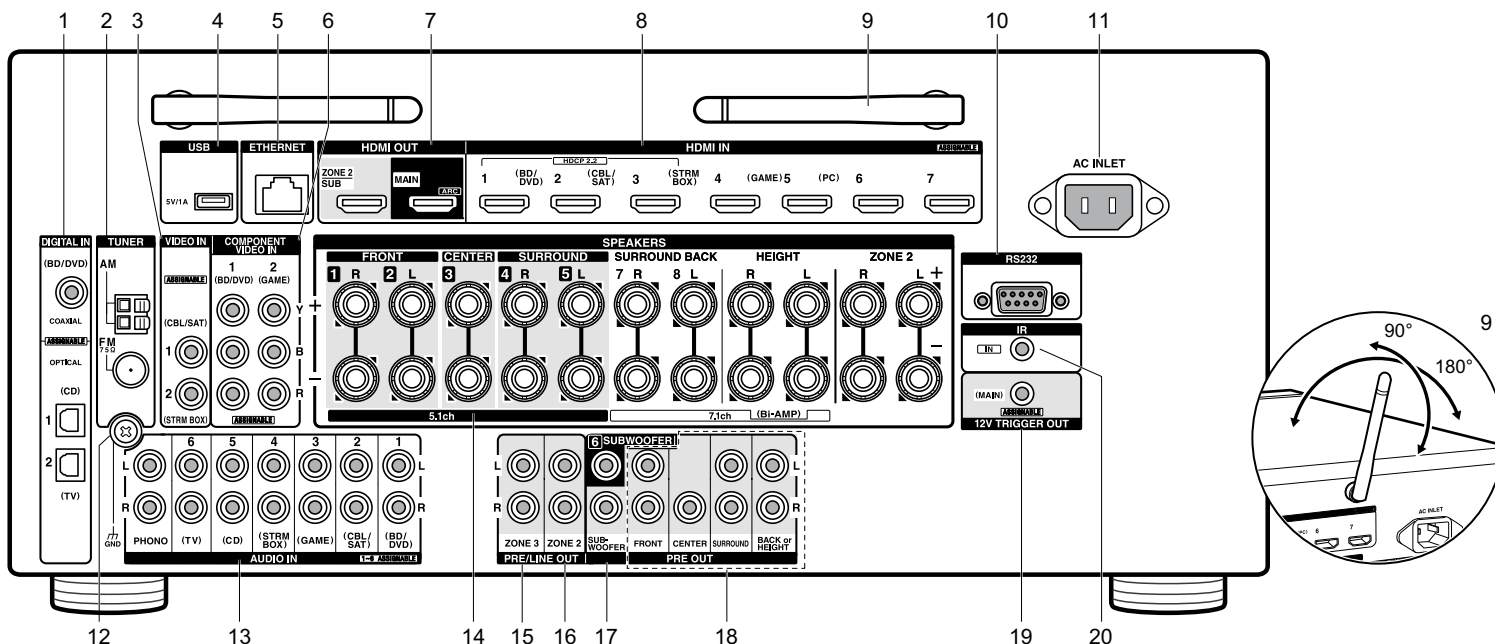

1. Разъемы DIGITAL IN OPTICAL/COAXIAL: Для приема цифровых аудио сигналов от TV или AV компонентов по цифровому оптическому или коаксиальному кабелю
 2. TUNER AM/FM — Разъемы FM антенна (75 Ом) и AM антенна: для подсоединения прилагаемых антенн
 3. Разъем VIDEO IN: Разъем комPOSITE аналогового видео входа.
 4. USB порт: для подсоединения USB накопителей, чтобы воспроизводить с них музыкальные файлы. USB устройства могут получать питание (5V/1A) при подсоединении кабелем.
 5. Порт ETHERNET: для соединения с локальной сетью кабелем Ethernet.
 6. Разъем COMPONENT VIDEO IN: Разъем компонентного аналогового видео входа.
 7. Разъемы HDMI OUT: Для передачи цифровых аудио и видео сигналов между ресивером и ТВ или проектором по кабелю HDMI.
 8. Разъемы HDMI IN: Для передачи цифровых аудио и видео сигналов между ресивером и AV компонентами по кабелю HDMI.
 9. Антенна беспроводной связи: Для соединения по сети Wi-Fi или при использовании Bluetooth-оснащенных устройств. Выберите угол наклона в соответствии со статусом соединения.
 10. Порт RS232: для подсоединения к системе управления домом.
 11. Разъем AC INLET: для подключения сетевого шнура из комплекта.
 12. Клемма GND: Для подключения заземления проигрывателя виниловых пластинок
 13. Разъем AUDIO IN: Разъем для аналогового аудио входа от телевизора или AV компонента.
 14. Клеммы SPEAKERS: для подсоединения комплекта AC колоночными кабелями. Можно подсоединить многоканальный комплект колонок в главной комнате и пару колонок в отдельной комнате к разъемам ZONE2 на ресивере.
 15. Разъемы ZONE 3 PRE/LINE OUT: Для вывода аналоговых аудио сигналов на дополнительный усилитель в отдельной комнате (ZONE 3). (см. стр. 17)
 16. Разъемы ZONE 2 PRE/LINE OUT: Для вывода аналоговых аудио сигналов на дополнительный усилитель в отдельной комнате (ZONE 2). (см. стр. 17)
 17. Разъем SUBWOOFER PRE OUT: Для подсоединения активного сабвуфера. Можно подсоединить до двух активных сабвуферов. На оба выходных разъема SUBWOOFER PRE OUT выдается один и тот же сигнал.
 18. Разъем PRE OUT: для подсоединения усилителя мощности.
 19. Разъем 12V TRIGGER OUT: позволяет подсоединить устройство с 12-V триггерным входом для обеспечения связанных операций ресивера и этого устройства.
 20. Разъем IR IN: позволяет подсоединить комплект для мультирумного дистанционного управления.
- (Модели для Северной Америки совместимы с разъемами — «бананами»)



Пульт дистанционного управления

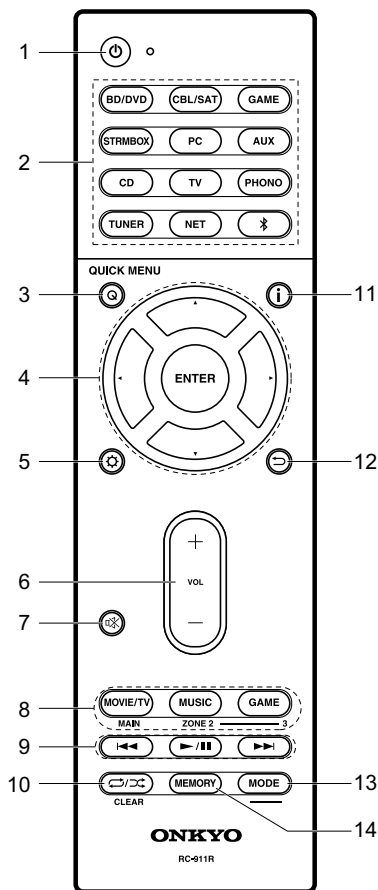

1. Кнопка включения : Переключает ресивер между ждущим режимом standby и включением.
 2. Кнопки селектора входов: для выбора входного источника для ресивера
 3. Кнопка Q (QUICK MENU): для выполнения часто используемых настроек на экране TV (стр. 26)
 4. Кнопки стрелок управления курсором / / / , и кнопка ENTER
 5. Кнопка : выводит на дисплей меню настройки
 6. Кнопки VOLUME +/- – Используйте для установки громкости прослушивания. Они также отменяют приглушение звука.
 7. Кнопка : Временно приглушает звук. Нажмите еще раз для отмены приглушения.
 8. Кнопки режимов прослушивания LISTENING MODE: для выбора режимов прослушивания. (стр. 22)
 9. Кнопка MAIN/ZONE 2: для управления мультizonными функциями.
 10. Кнопка : для управления воспроизведением с музыкального сервера или через USB
 11. Кнопка : для управления повторным или случайным воспроизведением с музыкального сервера или через USB
 12. Кнопка CLEAR: для стирания всех символов при вводе текста на ТВ экране.
 11. Кнопка : переключает информацию на дисплее.
 12. Кнопка RETURN: возвращает дисплей к предыдущему состоянию.
 13. Кнопка MODE: позволяет переключать автоматическую и ручную настройки на радиостанции.
 14. Кнопка MEMORY: для регистрации радиостанции (запоминания пресета)
- Используйте для управления источником. Эта кнопка не может быть использована для управления источниками BD, DVD и CD.

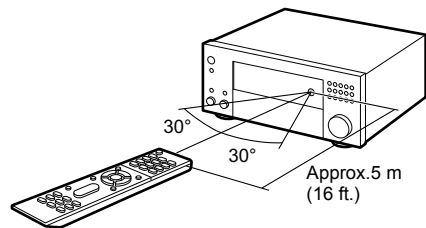

Информация о лицензиях и торговых марках

DOLBY

Произведено по лицензии Dolby Laboratories. «Dolby», Dolby Atmos, Dolby Surround и символ двойного D являются торговыми марками Dolby Laboratories.



По патентам DTS смотрите <http://patents.dts.com>. Изготовлено по лицензии от DTS Licensing Limited. DTS зарегистрированная торговая марка, а логотипы DTS, символ DTS и DTS-HD Master Audio — торговые марки DTS, Inc. В США и /или других странах. DTS, Inc. Все права защищены.



Изготовлено по лицензии THX Ltd. THX и логотип THX являются зарегистрированными торговыми марками THX Ltd в США и других юрисдикциях. Все права резервированы. Surround EX — это торговая марка Dolby Laboratories. Используется по разрешению.

U. S. Pat. nos. 7,254,239 & 7,593,533 & 7,974,425 & 8,452,028 & 8,509,457. Taiwan Pat. I238671. European Pat. 1,360,874

THX Select² Plus

Перед тем, как компонент домашнего театра может быть сертифицирован Select² Plus, он должен пройти серию жестких испытаний на качество работы и эксплуатационные параметры. Только тогда устройство может быть оснащено логотипом THX Select² Plus, который является вашей гарантией, что изделия для домашнего театра, купленные вами, будут превосходно работать долгие годы. Требования THX Select² Plus определяют сотни параметров, включая параметры усилителя, предварительного усилителя и работу цифровых и аналоговых трактов. Ресиверы THX Select² Plus также оснащены специальными технологиями THX (например, режим THX), которые точно передают аудио дорожки кинофильма для воспроизведения в домашнем театре

AccuEQ, Music Optimizer, RIHD и WRAT — это торговые марки Onkyo Corporation.

Re-Equalization и логотип «Re-EQ» — это торговые марки THX Ltd.



«VLSC» and «VLSC (logo)» — это торговые марки Onkyo Corporation.



HDMI, логотип HDMI и High Definition Multimedia Interface являются торговыми марками или зарегистрированными торговыми марками HDMI Licensing, LLC в США и других странах.



Логотип Wi-Fi CERTIFIED — это знак сертификации альянсом Wi-Fi Alliance. Логотип Wi-Fi certified указывает на подтвержденную международной ассоциацией интероперабельность — означает что «Wi-Fi Alliance» гарантирует, что устройство прошло тест на совместимость с другим Wi-Fi сертифицированным оборудованием.



AirPlay, iPad, iPhone, и iPod touch являются торговыми марками Apple Inc., зарегистрированными в США и других странах.



iPad Air и iPad mini — это торговые марки Apple Inc.

«Made for iPod» и «Made for iPhone» означает, что электронные аксессуары были разработаны для подсоединения специально к iPod или iPhone, соответственно, и были сертифицированы разработчиком, чтобы удовлетворить стандарт качества Apple. Компания Apple не несет ответственность за работу этого устройства или его совместимость со стандартами безопасности и регулятивными нормами.

Пожалуйста, примите во внимание, что использование этого аксессуара с iPod или iPhone может повлиять на работу беспроводной связи.

AirPlay работает с iPhone, iPad, и iPod touch с iOS 4.3.3 или новее, Mac с OS X Mountain Lion или новее, и PC с iTunes 10.2.2 или новее.

Apple, Apple TV и Safari — это торговые марки Apple Inc., зарегистрированные в США и других странах.



Марка и логотип Bluetooth® — это зарегистрированные торговые марки Bluetooth SIG, Inc. и любое использование этих марок компанией Onkyo лицензировано. Другие торговые марки и торговые названия принадлежат их соответствующим владельцам.

Onkyo не гарантирует Bluetooth совместимость между AV ресивером и Bluetooth-оборудованными устройствами.

Для совместимости между AV ресивером и другими устройствами с Bluetooth технологией, необходимо изучить документацию на эти устройства или проконсультироваться с дилером. В некоторых странах могут быть ограничения на использование устройств с технологией Bluetooth. Проверьте их отсутствие у местной администрации.

DLNA®, логотип DLNA и DLNA CERTIFIED™ являются торговыми марками, сервисными марками или сертификационными марками Digital Living Network Alliance.»

PANDORA

PANDORA, логотип PANDORA, и Pandora символ являются торговыми марками или зарегистрированными торговыми марками Pandora Media, Inc. Используется по разрешению.



Google Cast и логотип Google Cast являются торговыми марками Google inc.



Продукт с таким логотипом соответствует стандартам на Hi-Res Audio определенным Japan Audio Society. Этот логотип используется по лицензии от Japan Audio Society.

Этот продукт защищен некоторыми правами на интеллектуальную собственность, которыми владеет Microsoft. Использование или распространение подобных технологий за рамками этого продукта запрещено без наличия лицензии от Microsoft.

Windows и логотип Windows являются торговыми марками группы компаний Microsoft.

QR Code — это зарегистрированная торговая марка DENSO WAVE INCORPORATED.

«x.v.Color» — это торговая марка Sony Corporation.

DSD и логотип Direct Stream Digital это торговые марки Sony Corporation.

MPEG Layer-3 технология кодирования аудио лицензирована у Fraunhofer IIS and Thomson.

AccuEQ, Music Optimizer, RIHD и WRAT — это торговые марки Onkyo Corporation.

*Все остальные торговые марки являются собственностью соответствующих владельцев

DISCLAIMER — ПИСЬМЕННЫЙ ОТКАЗ ОТ ОТВЕТСТВЕННОСТИ

С помощью этого устройства вы получаете возможность соединиться с другими сервисами или веб-сайтами, которые не находятся под контролем какой-либо компании, которая бы конструировала, производила или дистрибутировала эти устройства, или ее филиалов (affiliates, вместе называемых «Сопрапу»). Мы не имеем никакой возможности контролировать природу, содержание и доступность этих сервисов. Включений любых ссылок не означает обязательно рекомендацию или одобрение взглядов, выражаемых на них.

Вся информация, контент и сервисы доступные через это устройство принадлежат сторонним организациям и защищены копирайтом, патентами, торговыми марками и /или другими законами об интеллектуальной собственности, действующими в разных странах. Информация, контент и сервисы предоставляемые через это устройство предназначены только для вашего персонального некоммерческого использования. Любую информацию, контент и сервисы нельзя использовать любым способом, кроме предварительно одобренного владельцем контента или сервис-провайдером. Вы не имеете права модифицировать, копировать, повторно публиковать, переводить, эксплуатировать, создавать производные работы, закачивать, постить, передавать, продавать или распространять в любой манере любую информацию, контент или сервисы доступные через это устройство, без явно высказанного разрешения соответствующего владельца авторского права, патента, торговой марки и /или другой интеллектуальной собственности, включая, без ограничений, владельца контента или сервис-провайдера.

КОНТЕНТ И СЕРВИСЫ, ДОСТУПНЫЕ ЧЕРЕЗ ЭТО УСТРОЙСТВО ПРЕДОСТАВЛЯЮТСЯ «КАК ЕСТЬ» («AS IS»).
КОМПАНИЯ НЕ ГАРАНТИРУЕТ ДОСТОВЕРНОСТЬ ПРЕДОСТАВЛЯЕМЫХ ТАКИМ ОБРАЗОМ ИНФОРМАЦИИ, КОНТЕНТА И СЕРВИСОВ, ВЫРАЖЕННОЙ ЯВНО ИЛИ ОПОСРЕДОВАННО, ДЛЯ ЛЮБЫХ ЦЕЛЕЙ.
КОМПАНИЯ ОТКАЗЫВАЕТСЯ ОТ ЛЮБЫХ ГАРАНТИЙ, ВЫРАЖЕННОЙ ЯВНО ИЛИ ОПОСРЕДОВАННО, ВКЛЮЧАЯ, НО НЕ ОГРАНИЧИВАЯСЬ, ГАРАНТИЯМИ НА НАЗВАНИЯ, НА ПОСТАВКИ БЕЗ НАРУШЕНИЯ ПРАВ НА ТОРГОВЛЮ, ИЛИ НА ПРИГОДНОСТЬ ДЛЯ КОНКРЕТНЫХ ЦЕЛЕЙ.
Компания не дает никаких гарантий любого рода, выраженных явно или подразумеваемых, относительно полноты, точности, надежности, законности, пригодности или доступности по отношению к информации, контенту или сервисам доступным через это устройство. Компания не несет ответственности, будь то в рамках контракта или договора, за любой прямой или косвенный, специальный, случайный или последующий ущерб или любые другие ущербы, возникшие вследствие или в соединении с любой информацией, содержащейся в или полученной в результате использования

любого контента или сервиса вами или любыми сторонними организациями, даже если Сопрапу была предупреждена о возможности таких ущербов, Компания не несет ответственности по любым претензиям третьих сторон от пользователей этого устройства или любых сторонних организаций. Ни при каких обстоятельствах Компания не несет ответственности за любые перебои в доступности контента или сервисов.

Любые вопросы или запросы на сервисы, относящиеся к информации, контенту или сервисам, должны направляться прямо в адрес соответствующих владельцев контента или сервис-провайдеров.

ONKYO

2-3-12 Yaesu, Chuo-ku, Tokyo 104-0028 JAPAN <http://www.onkyo.com/>

<США>

18 Park Way, Upper Saddle River, N. J. 07458, U. S. A.

Для дилеров, обслуживания, заказа и всех остальных бизнес-запросов: Тел: 201-785-2600 Факс: 201-785-2650

<http://www.us.onkyo.com/>

For Product Support Team Only:

1-800-229-1687

<http://www.us.onkyo.com/>

<Германия>

Gutenbergstrasse 3, 82178 Puchheim, Germany

Тел: +49-8142-4401-0 Факс: +49-8142-4208-213 <http://www.eu.onkyo.com/>

<Великобритания>

Anteros Building, Odyssey Business Park, West End Road, South Ruislip, Middlesex, HA4 6QQ Великобритания

Тел: +44 (0) 871-200-1996 Факс: +44 (0) 871-200-1995

<Гонг Конг>

Unit 1033, 10/F, Star House, No 3, Salisbury Road, Tsim Sha Tsui Kowloon, Hong Kong.

Тел: +852-2429-3118 Факс: +852-2428-9039

<http://www.hk.onkyo.com/>

<КНР>

302, Building 1, 20 North Chaling Rd., Xuhui District, Shanghai, China 200032,

Тел: +86-21-52131366 Факс: +86-21-52130396

<http://www.cn.onkyo.com/>

<Азия, Океания, Ближний Восток, Африка>

Пожалуйста, обратитесь к дистрибьютору Onkyo из списка на Интернет-странице поддержки. <http://www.intl.onkyo.com/support/>

Корпорация О энд Пи

2-3-12, Яэсу, Чуо-ку, г. Токио, 104-0028, ЯПОНИЯ

Страна изготовитель: МАЛАЙЗИЯ

Импортер: ООО «СинергоИмпорт» 123060 Москва ул. Маршала Рыбалко, д. 2, корпус 6, помещение 617

Организация, принимающая претензии: ООО «АТ АУДИО» 127083, г. Москва, ул. 8 Марта, д. 1, стр. 12

Официальный сайт в России www.onkyo-rus.ru

Упомянутая выше информация изменяется без уведомления. За последним обновлением обращайтесь на Интернет-страницу Onkyo.

© Copyright 2016 Onkyo & Pioneer Corporation Japan. Все права сохранены.

SN 29402177

Месяц производства можно определить по серийному номеру.

8-ое значение в серийном номере — год производства.

Значение года обнуляется каждые 10 лет.

(Например: цифра 0 означает год: 2010, 2000, 1990.... Цифра 4-2014, 2004, 1994...)

9-ое значение в серийном номере — месяц производства.

Цифры 1-9 означают месяцы: январь — сентябрь. Буквы X, Y, Z означают — октябрь, ноябрь, декабрь, соответственно.

F1602-0



* 2 9 4 0 2 1 7 7 *