



G

Front Surround System
Système Surround Frontal
Фронтальная система окружающего звучания

YAS-207

YAS-CU207
NS-WSW42

Owner's Manual

Mode d'emploi

Bedienungsanleitung

Bruksanvisning

Manuale di istruzioni

Manual de instrucciones

Manual do Proprietário

Gebbruikershandleiding

Руководство пользователя

使用说明书

English

Français

Deutsch

Svenska

Italiano

Español

Português

Nederlands

Русский

简体中文



PRECAUTIONS

**PLEASE READ CAREFULLY
BEFORE USE. BE SURE TO
FOLLOW THESE INSTRUCTIONS.**

The precautions listed below are to prevent risk of harm to the user and others, as well as to prevent property damage, and to help the user use this unit properly and safely. Be sure to follow these instructions.

After reading this manual, be sure to keep it in a safe place where it can be referenced at any time.

- Be sure to request inspections or repairs from the dealer where you purchased the unit or from qualified Yamaha service personnel.
- Yamaha cannot be held responsible for injury to you or damage of the products caused by improper use or modifications to the unit.
- This product is for ordinary homes. Do not use for applications requiring high reliability, such as managing lives, health care or high-value assets.



WARNING

This content indicates “risk of serious injury or death.”

Power supply/power cord

- Do not do anything that could damage the power cord.
 - Do not place it near a heater.
 - Do not bend it excessively or alter it.
 - Do not scratch it.
 - Do not place it under a heavy object.Using the power cord with the core of the cord exposed could cause electric shocks or a fire.
- Do not touch the power plug or cord if there is a chance of lightning. Failure to observe this may cause electric shocks.
- Use this unit with the power supply voltage printed on it. Failure to connect to an appropriate AC outlet may cause a fire, electric shocks, or malfunctions.
- Be sure to use the supplied AC power cord. Also, do not use the supplied power cord for other units. Failure to observe the above may cause a fire, burns, or malfunctions.
- Check the electric plug periodically and remove any dirt or dust which may have accumulated on it. Failure to observe this may cause a fire or electric shocks.
- When setting up the unit, make sure that the AC outlet you are using is easily accessible. If some trouble or malfunction occurs, immediately turn off the power switch and disconnect the plug from the AC outlet. Even when the power switch is turned off, as long as the power cord is not unplugged from the wall AC outlet, the unit will not be disconnected from the power source.
- If you hear thunder or suspect approaching lightning, quickly turn off the power switch and pull the power plug from the AC outlet. Failure to observe this may cause a fire or malfunctions.
- If not using the unit for long periods of time, be sure to pull the power plug from the AC outlet. Failure to observe this may cause a fire or malfunctions.

Do not disassemble

- Do not disassemble or modify this unit. Failure to observe this may cause a fire, electric shocks, injury, or malfunctions. If you notice any irregularities, be sure to request an inspection or repair from the dealer where you purchased the unit or from qualified Yamaha service personnel.

Water warning

- Do not expose the unit to rain, use it near water or in damp or wet conditions, or place on it any containers (such as vases, bottles or glasses) containing liquids which might spill into any openings or places where water may drop. A liquid such as water getting into the unit may cause a fire, electric shocks, or malfunctions. If any liquid such as water seeps into the device, turn off the power immediately and unplug the power cord from the AC outlet. Then, request an inspection from the dealer where you purchased the unit or from qualified Yamaha service personnel.
- Never insert or remove an electric plug with wet hands. Do not handle this unit with wet hands. Failure to observe this may cause electric shocks or malfunctions.

Fire warning

- Do not place any burning items or open flames near the unit, since they may cause a fire.

Installation

- Install in the manner instructed in the manual. Falling or toppling may result in injury or damage.
- Once the unit is installed, the security of the installation should be checked on a regular basis. Failure to do so may cause the unit to fall or topple, resulting in injury or damage.

Battery use



WARNING

DO NOT INGEST BATTERY, CHEMICAL BURN HAZARD

The remote control supplied with this product contains a coin/button cell battery. If the coin/button cell battery is swallowed, it can cause severe internal burns in just 2 hours and can lead to death.

Keep new and used batteries away from children. If the battery compartment does not close securely, stop using the product and keep it away from children.

If you think batteries might have been swallowed or placed inside any part of the body, seek immediate medical attention.

- Do not disassemble a battery. If the contents of the battery get on your hands or in your eyes, it can cause blindness or chemical burns.
- Do not dispose of batteries in fire. Doing so may result in the battery bursting, causing a fire or injury.
- Do not expose a battery to high temperatures, such as direct sunlight or a fire. The battery may burst, causing a fire or injury.
- Do not attempt to recharge batteries that are not intended to be charged. Charging could cause the battery to burst or leak, which can cause blindness, chemical burns, or injury.
- If the batteries do leak, avoid contact with the leaked fluid. If the battery fluid should come in contact with your eyes, mouth, or skin, wash immediately with water and consult a doctor. Battery fluid is corrosive and may possibly cause loss of sight or chemical burns.

Wireless unit

- Do not use this unit near medical devices or inside medical facilities. Radio waves from this unit may affect electro-medical devices.
- Do not use this unit within 15 cm (6 in) of persons with a heart pacemaker implant or a defibrillator implant. Radio waves from this unit may affect electro-medical devices, such as a heart pacemaker implant or defibrillator implant.

If you notice any abnormality

- If any of the following abnormalities occur, immediately turn off the power and disconnect the power plug.
 - The power cord/plug is damaged.
 - An unusual smell or smoke is emitted from the unit.
 - Foreign material gets into the interior of the unit.
 - There is a loss of sound during use.
 - There is a crack or damage in the unit.

Continued use could cause electric shocks, a fire, or malfunctions. Immediately request an inspection or repair from the dealer where you purchased the unit or from qualified Yamaha service personnel.

- Be careful not to drop or apply strong impact to this unit. If you suspect the unit may have been damaged due to dropping or impact, immediately turn off the power and pull the power plug from the AC outlet. Failure to observe this may cause electric shocks, a fire, or malfunctions. Immediately request an inspection from the dealer where you purchased the unit or from qualified Yamaha service personnel.



CAUTION

This content indicates “risk of injury.”

Power supply/power cord

- Do not use an AC outlet where the power plug fits loosely when inserted. Failure to observe this may cause a fire, electric shocks, or burns.
- When removing the electric plug from the unit or an AC outlet, always hold the plug itself and not the cord. Pulling by the cord can damage it and cause electric shocks or a fire.
- Insert the power plug firmly all the way into the AC outlet. Using the unit when it is not plugged in sufficiently can cause dust to accumulate on the plug, causing a fire or burns.

Installation

- Do not place the unit in an unstable position where it might accidentally drop or fall over and cause injuries.
- Do not block this unit's ventilation holes (cooling slits). This unit has ventilation holes on the bottom to prevent the internal temperature from becoming too high. Failure to observe this may trap heat inside the unit, causing a fire or malfunctions.
- When installing this unit:
 - Do not cover it with any cloth.
 - Do not install it on a carpet or rug.
 - Make sure the top surface faces up; do not install on its sides or upside down.
 - Do not use the device in a confined, poorly-ventilated location.Failure to observe the above may trap heat inside the unit, causing a fire or malfunctions. Ensure that there is adequate space:
 - around the center unit: at least 10 cm (4 in) on top, 10 cm (4 in) on the sides, and 10 cm (4 in) on the rear,
 - around the subwoofer: at least 20 cm (8 in) on top, 20 cm (8 in) on the sides, and 20 cm (8 in) on the rear.
- Do not place the unit in a location where it may come into contact with corrosive gases or salt air or places that have excessive smoke or steam. Doing so may result in malfunction.
- Avoid being near the unit during a disaster, such as an earthquake. Since the unit may turn over or fall and cause injury, quickly move away from the unit and go to a safe place.

- Before moving this unit, be sure to turn off the power switch and disconnect all connection cables. Failure to observe this may damage the cables or cause you or someone else to trip and fall.
- Be sure to request that the dealer where you purchased the unit or qualified service personnel mounts the unit on a wall. The unit could fall and cause injury. Installation requires special skills and experience.

Hearing loss

- Do not use the unit for a long period of time at a high or uncomfortable volume level, since this can cause permanent hearing loss. If you experience any hearing loss or ringing in the ears, consult a physician.
- Before connecting the unit to other devices, turn off the power for all devices. Also, before turning the power of all devices on or off, make sure that all volume levels are set to the minimum. Failing to do so may result in hearing loss, electric shock, or device damage.
- When turning on the AC power in your audio system, always turn on the unit LAST, to avoid hearing loss and speaker damage. When turning the power off, the unit should be turned off FIRST for the same reason. Failure to observe the above may cause hearing impairment or speaker damage.

Maintenance

- Remove the power plug from the AC outlet before cleaning the unit. Failure to observe this may cause electric shocks.

Handling caution

- Do not insert your hand or fingers into the bass reflex port on the front of the subwoofer. Failure to observe this may cause injury.
- Do not insert foreign materials such as metal or paper into the ventilation holes/ bass reflex port (on the front of the subwoofer) of this unit. Failure to observe this may cause a fire, electric shocks, or malfunctions. If foreign material gets into the unit, immediately shut off the power and pull the power plug from the AC outlet and request an inspection from the dealer where you purchased the unit or from qualified Yamaha service personnel.
- Keep small parts out of the reach of infants. Your children may accidentally swallow them.

- Do not do the following:
 - stand on or sit on the equipment.
 - put heavy items on top of the equipment.
 - place the equipment in a stack.
 - apply unreasonable force to buttons, switches, input/output terminals, etc.
 - hang on the equipment.
 - lean against the equipment.
- Avoid pulling the connected cables to prevent injuries or damage to the unit by causing it to fall.
- Do not operate the unit if the sound is distorting. Prolonged use in this condition could cause overheating and result in fire.

Battery use

- Risk of explosion if battery is incorrectly replaced. Replace only with the same equivalent type.
- Do not use batteries other than specified batteries. Doing so cause fire, burns, or inflammation due to leakage.
- Do not put in a pocket or bag, carry, or store batteries together with pieces of metal. The battery could short, burst, or leak, causing a fire or injury.
- Always make sure all batteries are inserted in conformity with the +/- polarity markings. Failure to do so might result in a fire, burns, or inflammation due to fluid leaks.
- When the batteries run out, or if the unit is not to be used for a long time remove the batteries from the remote control to prevent possible leakage of the battery fluid.
- When storing or discarding batteries, insulate the terminal area by applying tape, or some other protection. Mixing them with other batteries or metal objects can cause a fire, burns, or inflammation due to fluid.

Notice

Indicates points that you must observe in order to prevent product failure, damage or malfunction and data loss, as well as to protect the environment.

Power / power cord

- If not using the unit for a long period of time, be sure to pull the power plug from the outlet. Even if the ⏻ (Power) has been turned off (indicators are turned off), a minute current is still flowing.

Installation

- Do not use this unit in the vicinity of other electronic equipment, such as a TV, radio, AV unit, or mobile phone. Failure to observe this may cause this unit or the TV or radio to produce noise.
- Do not use this unit in a location that is exposed to direct sunlight, that becomes extremely hot, such as near a heater, or extremely cold, or that is subject to excessive dust or vibration. Failure to observe this may cause the unit's panel to become deformed, the internal components to malfunction, or for operation to become unstable.
- Install this unit as far away from other electronic equipment as possible. Digital signals from this unit may interfere with other electronic equipment.
- If using a wireless network, avoid installing this unit near metal walls or desks, microwave ovens, or other wireless network devices. Obstructions could shorten the transmission distance.

Connections

- If connecting external units, be sure to thoroughly read the manual for each unit and connect them in accordance with the instructions. Failure to properly handle a unit in accordance with the instructions could cause malfunctions.
- Do not connect this unit to industrial units. Digital audio interface standards for consumer use and industrial use are different. This unit has been designed to connect to a consumer-use digital audio interface. Connections to an industrial-use digital audio interface could not only cause this unit to malfunction, but could also damage the speakers.

Handling

- Do not place vinyl, plastic, or rubber products on this unit. Failure to observe this may cause discoloration or deformation in the panel of this unit.
- If the ambient temperature changes drastically (such as during unit transportation or under rapid heating or cooling) and there is a chance condensation may have formed in the unit, leave the unit for several hours without turning on the power until it is completely dry before use. Using the unit while there is condensation can cause malfunctions.

Maintenance

- If the temperature or humidity changes drastically, water droplets (condensation) may form on the unit surface. If water droplets form, immediately wipe them off with a soft cloth. If water droplets are left on the unit, they may be absorbed into the wooden parts, causing deformation.
- When cleaning the unit, use a dry, soft cloth. Using chemicals such as benzene or thinner, cleaning agents, or chemical scrubbing cloths can cause discoloration or deformation.

About disposal

- Be sure to discard used batteries in accordance with local regulations.

Information for users on collection and disposal of old equipment and used batteries:



These symbols on the products, packaging, and/or accompanying documents mean that used electrical and electronic products and batteries should not be mixed with general household waste. For proper treatment, recovery and recycling of old products and used batteries, please take them to applicable collection points, in accordance with your national legislation.



By disposing of these products and batteries correctly, you will help to save valuable resources and prevent any potential negative effects on human health and the environment which could otherwise arise from inappropriate waste handling.



For more information about collection and recycling of old products and batteries, please contact your local municipality, your waste disposal service or the point of sale where you purchased the items.

Pb

For business users in the European Union:

If you wish to discard electrical and electronic equipment, please contact your dealer or supplier for further information.

Information on Disposal in other Countries outside the European Union:

These symbols are only valid in the European Union. If you wish to discard these items, please contact your local authorities or dealer and ask for the correct method of disposal.

Note for the battery symbol (bottom two symbol examples):

This symbol might be used in combination with a chemical symbol. In this case it complies with the requirement set by the EU Battery Directive for the chemical involved.

(weee_battery_eu_en_02)

Information

Indicates information of note regarding this product.

Functions included in the unit

- Air may be blown out from the bass reflex port. This is not a malfunction. This occurs particularly often when outputting music with heavy bass.

About the name plate of the unit

The model number, serial number, power requirements, etc., may be found on or near the name plate, which is at the bottom of the unit.

You should note this serial number in the space provided below and retain this manual as a permanent record of your purchase to aid identification in the event of theft.

Model No.

Serial No.

(bottom_en_01)

Trademarks



The Bluetooth® word mark and logos are registered trademarks owned by Bluetooth SIG, Inc. and any use of such marks by Yamaha Corporation is under license.



Manufactured under license from Dolby Laboratories. Dolby, Dolby Audio, Pro Logic, and the double-D symbol are trademarks of Dolby Laboratories.



For DTS patents, see <http://patents.dts.com>. Manufactured under license from DTS, Inc. DTS, the Symbol, DTS and the Symbol together, DTS Digital Surround, and DTS Virtual:X are registered trademarks or trademarks of DTS, Inc. in the United States and/or other countries. © DTS, Inc. All Rights Reserved.

HDMI

The terms HDMI, the HDMI Logo, and High-Definition Multimedia Interface are trademarks or registered trademarks of HDMI Licensing LLC in the United States and other countries.

Blu-ray

“Blu-ray Disc™”, “Blu-ray™”, and the logos are trademarks of the Blu-ray Disc Association.



“Made for iPod,” “Made for iPhone,” and “Made for iPad” mean that an electronic accessory has been designed to connect specifically to iPod, iPhone, or iPad, respectively, and has been certified by the developer to meet Apple performance standards. Apple is not responsible for the operation of this device or its compliance with safety and regulatory standards. Please note that the use of this accessory with iPod, iPhone, or iPad may affect wireless performance.

About content in this manual

- This manual is for the following readers:
 - the users of the unit
 - the constructor, builder and dealer that mount the unit on the wall
- This manual uses the following signal words for the important information:

WARNING

This content indicates “risk of serious injury or death.”

CAUTION

This content indicates “risk of injury.”

NOTICE

Indicates points that you must observe in order to prevent product failure, damage or malfunction and data loss, as well as to protect the environment.

NOTE

Indicates notes on instructions, restrictions on functions, and additional information that may be helpful.

- The illustrations and screens in this manual are for instructional purposes only.
- The company names and product names in this manual are the trademarks or registered trademarks of their respective companies.

Contents

PRECAUTIONS	2
Supplied items	10
Features	13
Frequently asked questions.....	14
Part names and functions	15
Center unit (front panel).....	15
Center unit (rear panel).....	16
Subwoofer	17
Installation	18
Installing the unit on a TV stand, etc.....	18
Mounting the unit on a wall.....	18
Connections	20
Operations.....	23
Operating the unit by TV's remote control (HDMI control).....	28

Listening to the sound from a Bluetooth device	29
Settings	32
Configuring the HDMI control function.....	32
Configuring HDMI audio output	32
Enabling/disabling the auto power standby function	33
Initializing the unit.....	33
Troubleshooting.....	34
Specifications	41

Supplied items

Make sure you have received all of the following items.



Center unit (YAS-CU207)



Remote control

A CR2025 Lithium battery has already been inserted into the remote control.

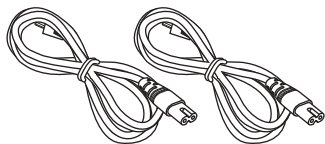

Power cable x 2

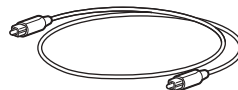

Optical digital audio cable



Wireless subwoofer (NS-WSW42)

In this manual, the wireless subwoofer is referred to as "subwoofer".



Mounting template

Use when mounting the center unit on a wall



Owner's Manual (this booklet)

Preparing the remote control

Remove the battery's insulating strip before attempting to use the remote control.

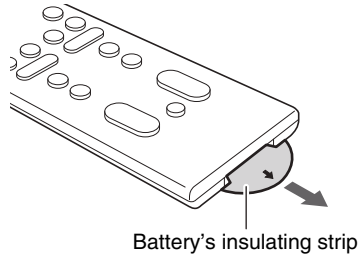

Operating range of the remote control

Operate the remote control within the range as shown below.

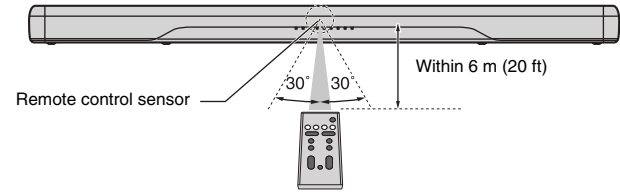

Replacing the battery in the remote control

Press and hold the release tab in the direction indicated by (A), and slide the battery holder out in the direction indicated by (B).

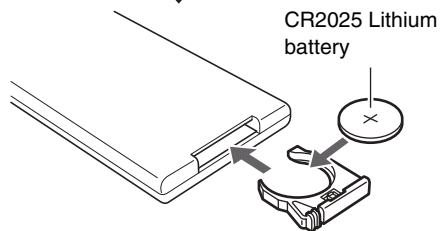
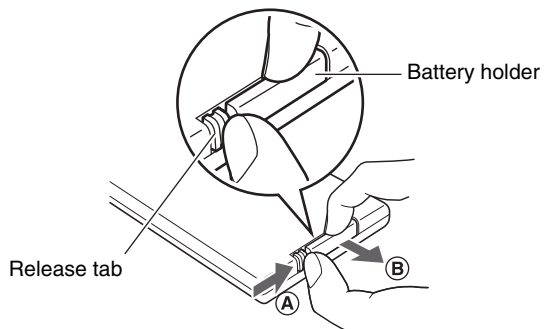

Features

This front surround system, comprised of the center unit and wireless subwoofer, allows you to enjoy dynamic sound with video played on your home TV.

- **3D surround playback**

Surround sound can be heard not only from horizontal directions, but also from varying heights when DTS Virtual:X is used (p. 25).

- **Wireless subwoofer**

Dynamic sound can be heard by using the dedicated wireless subwoofer.

- **Transmission of 4K high dynamic range (HDR) video supported**

Enjoy high-resolution video from a cable or satellite set top box, or a BD/DVD player. When a TV that supports Audio Return Channel (ARC) is used, this ARC-compatible unit can be connected to the TV via a single HDMI cable (p. 20).

- **HDMI control function**

Link TV and unit functions using the TV's remote control (p. 28).

- **Bluetooth connection**  **Bluetooth®**

Easily play content from a Bluetooth-compatible smartphone, tablet, or computer (p. 29).

Our exclusive Compressed Music Enhancer technology improves sound quality and characteristics, and can be used to enjoy realistic and impressive sound.

- **HOME THEATER CONTROLLER app** 

HOME THEATER CONTROLLER, a free app for smartphones, allows you to easily operate the unit using a smartphone (p. 31).

- **Bass extension**

Boost low bass levels to enjoy more powerful sound (p. 25).

- **Clear voice**

This feature makes speech, such as dialog and narration, clearer (p. 25).

Frequently asked questions

The following section covers popular functions and frequently asked questions about the unit.

Q1 Can I use the TV's remote control to operate the unit?

A1 Yes. When the unit is connected to a TV via HDMI cable, the TV's remote control can be used to operate both the TV and the unit (p. 28).

Q2 Can I improve the clarity of dialogue?

A2 Yes. Dialogue in movies, TV news, sports programs, etc., can be made clearer using the "clear voice" function (p. 25).

Q3 Can I use a smartphone to operate the unit? Can I use a smartphone to turn the unit on or off?

A3 Yes. The unit can be operated with a smartphone using the free app, HOME THEATER CONTROLLER, installed on the smartphone (p. 31).
In addition, the Bluetooth standby function can be used to turn on the unit when a Bluetooth connection between the unit and the smartphone is established, and to turn off the unit when that connection is terminated (p. 31).

Q4 Can the brightness of the indicators be adjusted?

A4 Yes. Use the DIMMER key on the remote control (p. 27).

Q5 How can surround playback be enabled?

A5 Use the SURROUND key on the remote control to select 3D or surround playback (p. 25).

Q6 Can the subwoofer's volume be adjusted?

A6 Yes. Use the SUBWOOFER (+/-) keys on the remote control (p. 26).

Part names and functions

Center unit (front panel)

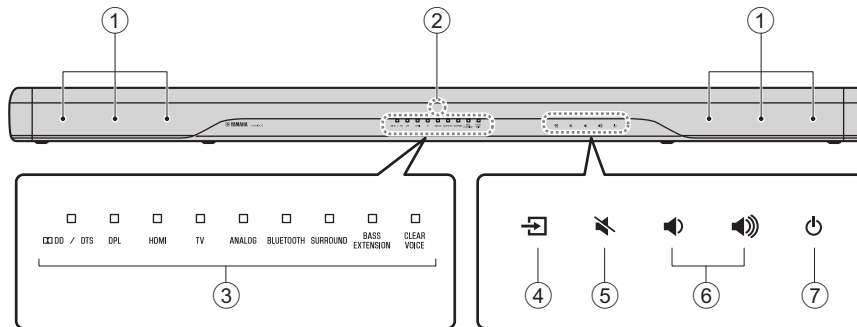

① Speakers

② Remote control sensors

Receive infrared signals from the remote control of the unit (p. 11).

③ Indicators

The indicators on the top panel flash or glow, to show the operation and setting status. In this manual, illustrations of the nine in-line indicators are used for explanation as necessary.

□ : Off ■ : Glows ☀ : Flashes

Example: When the DPL and SURROUND indicators glow, and the HDMI indicator flashes



④ (input)

Select an input source to be played back (p. 24).

⑤ (mute)

Mute the audio output. Touch  again to unmute (p. 26).

⑥ (volume +/-)

Adjust the volume (p. 26).

⑦ (power)

Turn on or off the unit (p. 23).

NOTE

- The unit may automatically turn off when the auto power standby function is enabled (p. 33).

④, ⑤, ⑥, and ⑦ are touch sensors. Touch icons with your finger to control functions.

Center unit (rear panel)

Illustrations of the rear panel of the center unit used in this manual show the respective positions of jacks with the labels used on the bottom of the center unit itself so that jacks may be easily recognized.

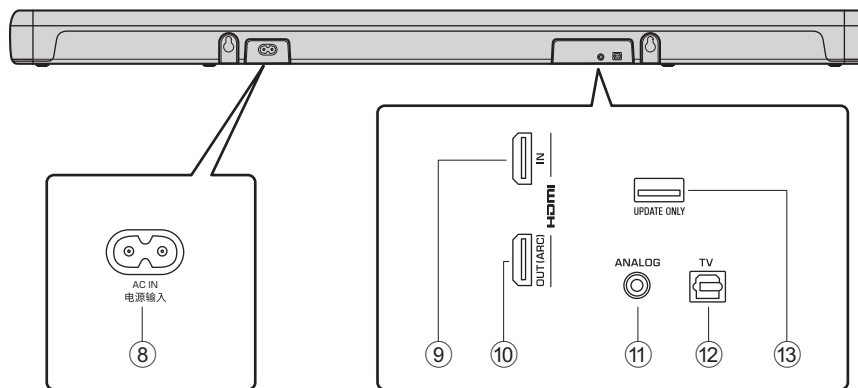

⑧ AC IN jack

Connect the power cable of the center unit (p. 22).

⑨ HDMI IN jack

For connecting an HDMI-compatible playback device such as a BD/DVD player, a satellite and cable TV tuner, and a game console (p. 20).

⑩ HDMI OUT (ARC) jack

For connecting to an HDMI-compatible TV (p. 20).

⑪ ANALOG input jack

For connecting to an external device with a 3.5 mm stereo mini plug cable (p. 21).

⑫ TV input jack

For connecting to a TV with an optical digital audio cable (p. 20).

⑬ UPDATE ONLY jack

Use to update this unit's firmware.

Refer to the instructions supplied with the firmware for details.

Subwoofer

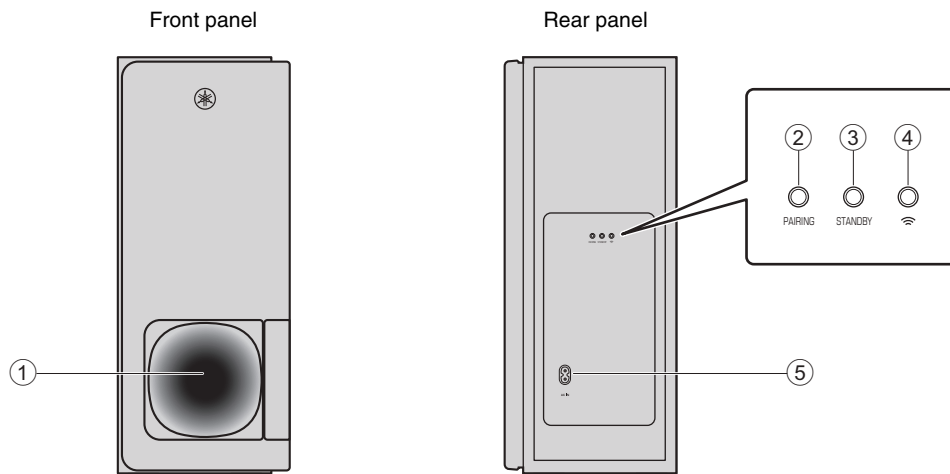

① **Bass reflex port**

② **PAIRING button**

Used to pair the center unit with the subwoofer manually (p. 40).

③ **STANDBY indicator**

Shows subwoofer's status (p. 23).

④ **Wi-Fi indicator**

Glow when the center unit and subwoofer are connected wirelessly.

⑤ **AC IN jack**

Connect the power cord of the subwoofer (p. 22).

Installation

The center unit can be installed on a TV stand or mounted on a wall.

Position the subwoofer to the left or right of the center unit. Angle the subwoofer slightly toward the center of the room to prevent sound from reflecting off of walls.

Installing the unit on a TV stand, etc.

Position the unit with the touch panel facing forward.

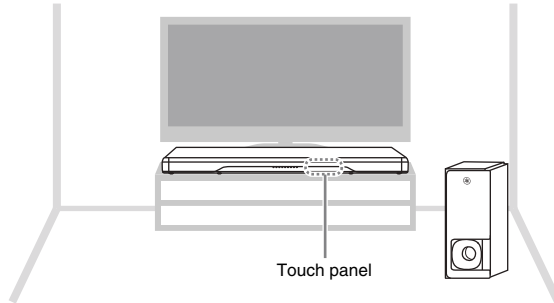

Mounting the unit on a wall

Refer to “Mount the unit on a wall” (p. 19) for instructions on mounting the unit on a wall so that the touch panel faces forward.

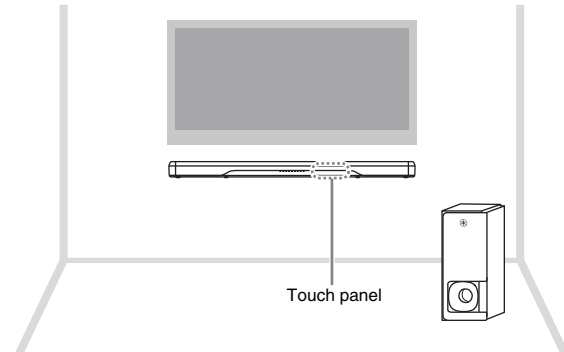

NOTICE

- Do not stack the center unit and a BD player or other device directly on each other. Doing so may cause a malfunction due to vibrations.
- Avoid touching, and never place any weight or pressure on, the speakers (portion covered with fabric) of the subwoofer. Doing so may damage the speakers.
- The subwoofer can only be used in its upright position. Do not position the subwoofer on its side.
- The subwoofer contains non-magnetic shielding speakers. Do not place magnetically sensitive items (hard disk drive, etc.) near the unit.
- The center unit and subwoofer communicate wirelessly. Do not place objects that block or interfere with wireless signals, such as metallic furniture or devices, between the center unit and the subwoofer as wireless communication may be adversely affected.
- If the subwoofer is covered with a cloth or other object, sound volume will be reduced. Position the subwoofer so that it is not hidden behind heavy fabric, such as a curtain.

Mount the unit on a wall



CAUTION

- When mounting the unit on a wall, all installation work must be performed by a qualified contractor or dealer. The customer must never attempt to perform this installation work. Improper or inadequate installation could cause the unit to fall, resulting in personal injury.
- To prevent the unit from falling, attach it to a wall constructed of drywall (plasterboard).
- Make sure you use commercially available screws that can support the weight of the installation (specified in Step 2 on the right). Using clamps other than specified screws, such as short screws, nails, and two-sided tape, may cause the unit to fall.
- Fix the cables in place where they will not become loose. If your foot or hand accidentally gets caught on a loose cable, the unit may fall.
- Do not lean on the unit or apply excessive force to the top of the unit. Doing so may cause the unit to fall.
- Check that the unit is fixed securely after the installation. Yamaha will bear no responsibility for any accidents caused by improper installations.

- 1 Attach the mounting template on a wall and mark for the screw holes.**

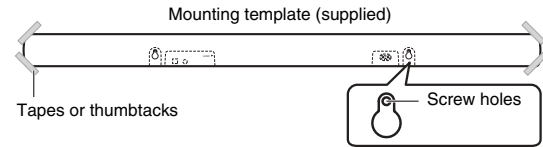

- 2 Remove the mounting template from the wall, then install commercially available screws (as illustrated below) at the points marked on the wall.**

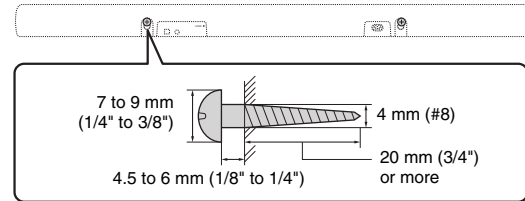

- 3 Hang the unit on the screws.**

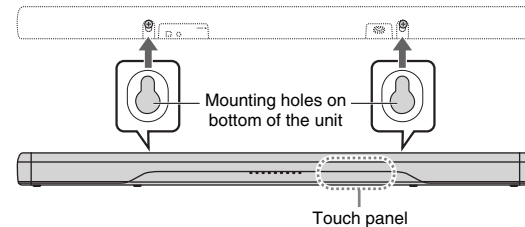

Connections

1 Connecting a TV and set-top box

For the cable connection, follow the procedure below.

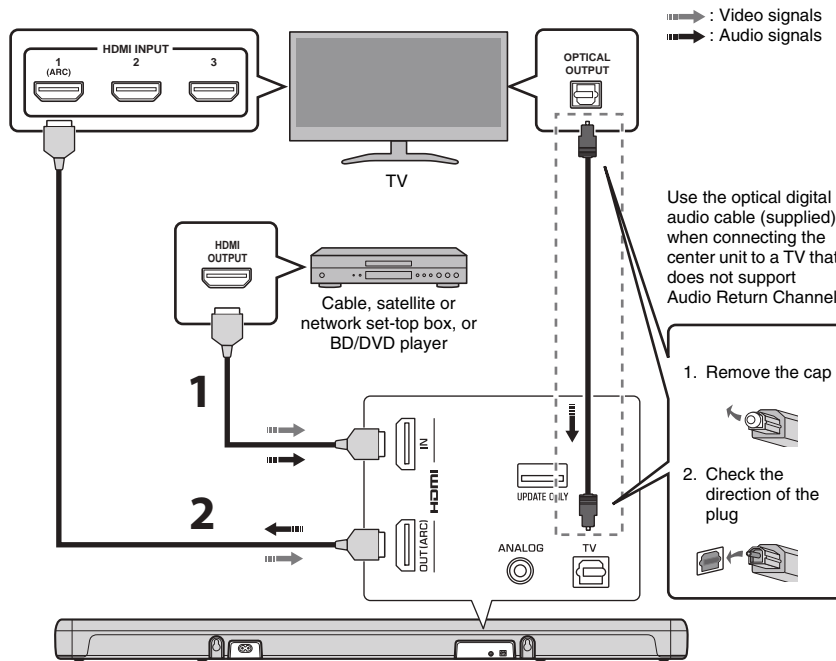

1 HDMI cable (optional)

The digital audio/video signals from the set-top box or BD/DVD player are input to this unit.

2 HDMI cable (optional)

Digital video from the set-top box or BD/DVD player is displayed on the TV.

NOTE

- Use a 19-pin HDMI cable with the HDMI logo printed on it. A cable with a maximum length of 5 m (16 ft) is recommended to prevent degradation of signal quality.
- Use of a flat HDMI cable may make installing the center unit difficult because the cable will be bent by the bottom of the center unit when connected. Confirm the layout and position of jacks on the center unit before choosing an appropriate HDMI cable.
- This unit supports HDCP version 2.2, a copy protection technology. For playback of 4K video, connect the unit to the HDMI input jack (one compatible with HDCP 2.2) on an HDCP 2.2-compliant TV, and to the HDMI output jack on a HDCP 2.2-compliant BD/DVD player.
- Use a high-speed HDMI cable for playback of 3D video content.
- Use a premium HDMI cable for playback of 4K video content.

NOTE

Audio Return Channel (ARC) supported TV

- Connect an HDMI cable to the audio return channel supported jack (the jack with "ARC" indicated) on TV.
- Once the HDMI control function has been activated, video and audio content from playback devices can be output from the TV even when this unit is off (HDMI signal pass-through).
- Enable the HDMI control function of this unit to activate the Audio Return Channel (ARC) (p. 32).

What is Audio Return Channel (ARC)?

In order for the unit to play audio from a TV, the TV must usually be connected to the unit via an audio cable as well as an HDMI cable. If, however, the TV supports Audio Return Channel (ARC), TV audio signals can be input to the unit via the HDMI cable that outputs video signals from the unit to the TV.

2 Connecting a game console via the analog jack

Connect an external device, such as a game console or TV that does not have an optical digital audio output, to the ANALOG input jack of the center unit.

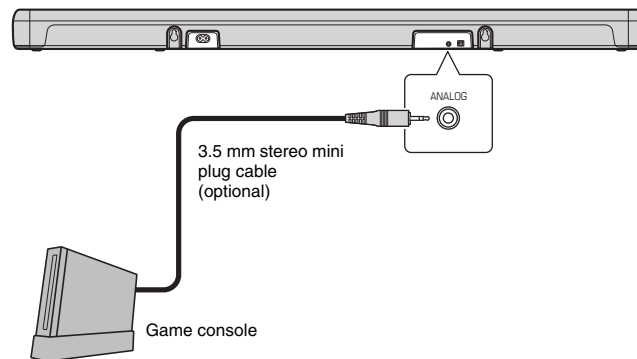

CAUTION

- If volume can be adjusted on the device connected to the unit's ANALOG input jack, set that device's volume to the same level as that of other devices connected to the unit's HDMI jacks to prevent volume from being louder than expected.

3 Connecting the power cable

After all connections are complete, connect the supplied power cables to the AC IN jack on the center unit and subwoofer respectively, and plug the power cables into an AC wall outlet.

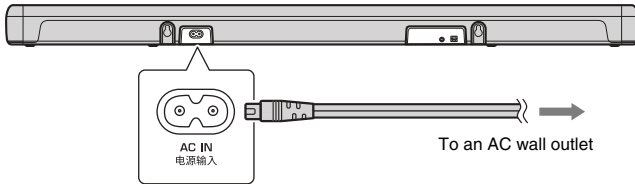

Center unit

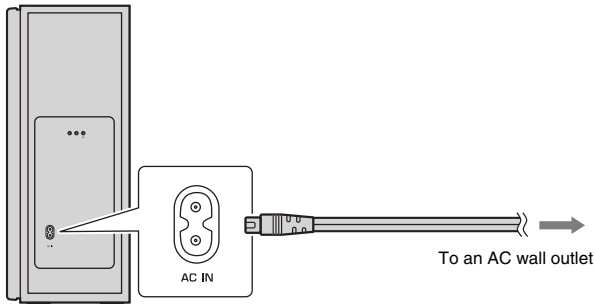

Subwoofer



4 Turning on the unit

Press the  (power) key on the remote control or touch  on the center unit. The unit turns on and the center unit and subwoofer are automatically connected via wireless connection. Once the connection has been successfully established, the  indicator on the subwoofer's rear panel glows, and the unit is ready for playback.

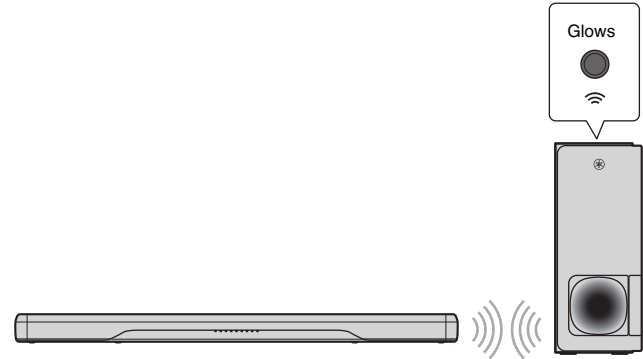

NOTE

- If the  indicator on the subwoofer does not glow properly the first time the unit is turned on, pair the center unit and subwoofer manually (p. 40).

Operations

Remote control signal transmitter

Transmits infrared signals.

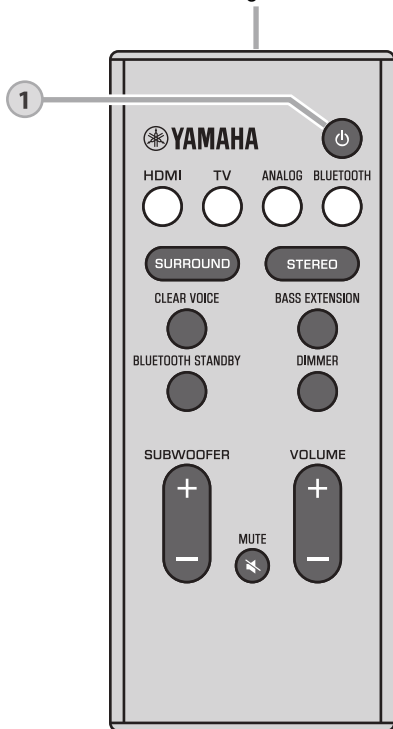

1

(power) key

Turns on or off the unit.

Center unit

Turned on



The indicator for the last input source selected glows.

Turned off (Bluetooth standby function enabled, p. 31)



Subwoofer

Turned on



Turned off



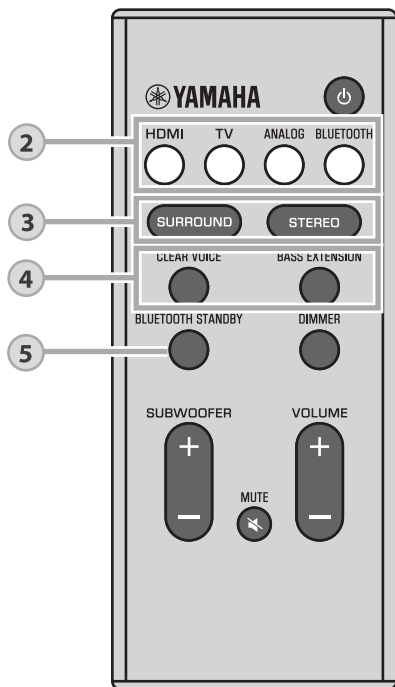

2

Input keys

Select an input source to be played back.

HDMISound from a device connected to the HDMI IN jack

TVTV audio or sound from a device connected to the unit's TV input jack

ANALOGSound from a device connected to the ANALOG input jack

BLUETOOTHSound from a Bluetooth connected device (p. 29)

The indicator for the selected input source glows.

(Example: when TV is selected)



NOTE

- To play sound from the device connected to the TV or to watch video from the device, set the TV's input source to the device.

3

SURROUND and STEREO keys

Switch between surround and stereo (2-channel) playback.

SURROUND key

The unit switches between 3D surround playback and surround playback each time the SURROUND key is pressed. When 3D surround is selected, DTS Virtual:X makes it possible to hear sound not only from horizontal directions, but also from varying heights.

- SURROUND Glows blue (3D surround playback)
- SURROUND Glows green (surround playback)

STEREO key

Switch to stereo (2-channel) playback.

- SURROUND Off

NOTE

- The DPL indicator glows when 2-channel stereo signal is played in surround.

DPL
Glows
(Dolby ProLogic II)

- The TV Program, Movie, Music, Sports, or Game surround mode can be selected using the HOME THEATER CONTROLLER app (p. 31) installed on a smartphone that supports the Bluetooth function.

4

CLEAR VOICE key

Enable/disable the clear voice function.

When this function is enabled, human voices such as lines in movies and TV shows, or news and sport commentary, are played clearly.

- CLEAR VOICE Glows (enabled)
- CLEAR VOICE Off (disabled)

BASS EXTENSION key

Enable/disable the bass extension function. When this function is enabled, you can enjoy more powerful sound.

- BASS EXTENSION Glows (enabled)
- BASS EXTENSION Off (disabled)

5

BLUETOOTH STANDBY key

Hold down the key for more than 3 seconds to enable/disable the Bluetooth standby function (p. 31).

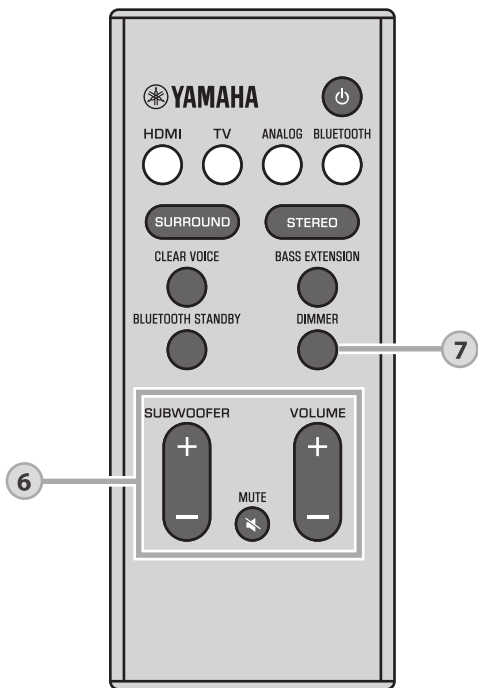

6

SUBWOOFER (+/-) keys

Adjust the volume of the subwoofer.



Volume down (-) ← → Volume up (+)

NOTE

- The SUBWOOFER (-) key is also used when pairing the center unit and subwoofer manually.

MUTE key

Mute the audio output. Press the key again to unmute.



Flash (on mute)

VOLUME (+/-) keys

Adjust the volume of the unit.



Volume down (-) ← → Volume up (+)

7

DIMMER key

Change the brightness of the indicators. Each time the key is pressed, the brightness of the indicators changes as follows.

Dim (default setting) → Off → Bright



Indicators glow brightly just after operation and change to the specified brightness after a few seconds.

Decoder indicator

The unit supports the following audio signals. The color of the indicator identifies the type of audio input signal.



Green (Dolby Digital), Red (DTS)



Off (PCM/analog signal/no input signal)

Operating the unit by TV's remote control (HDMI control)

The HDMI control function (link function) coordinates operation of a TV and the unit so that the unit can be operated using the TV's remote control.

When a TV is connected to the center unit with an HDMI cable (p. 20), the TV's remote control can be used to perform the following operations.

Coordinated functions via the TV remote control

Remote control of TV (Example)

1. Turn on/off

Both the TV and this unit turn on/off at the same time.

2. Switch input sources

- The unit's input source switches accordingly when the TV's input source is switched.

Examples

- When a TV program is selected on the TV, the unit's audio input source is switched to the HDMI OUT (ARC) jack using the ARC function or TV jack.
- When a BD/DVD player is connected to the HDMI IN jack on the unit, the unit's input source switches to HDMI when the BD/DVD player is selected with the TV's remote control.
- The input source can be switched while the unit is off.

3. Switch the audio output device (TV or this unit (amplifier))

4. Adjust volume

This unit's volume can be adjusted when the TV's audio output is set to this unit (amplifier).

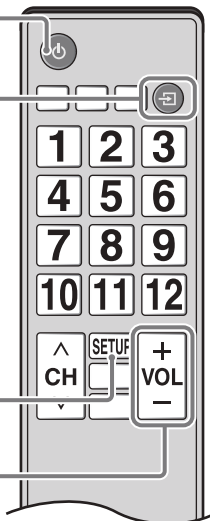

NOTE

- If you are unable to operate the unit with your TV's remote control, configure the HDMI control function of your TV and the unit. See page 32 for more information.
- Even if your TV supports the HDMI control function, some functions may not be available. For details, refer to documentation supplied with your TV.
- We suggest using devices (TV, BD/DVD player, etc.) from the same manufacturer.

Listening to the sound from a Bluetooth device

Audio from a Bluetooth device, such as a smartphone or a digital music player, can be played over a wireless connection.

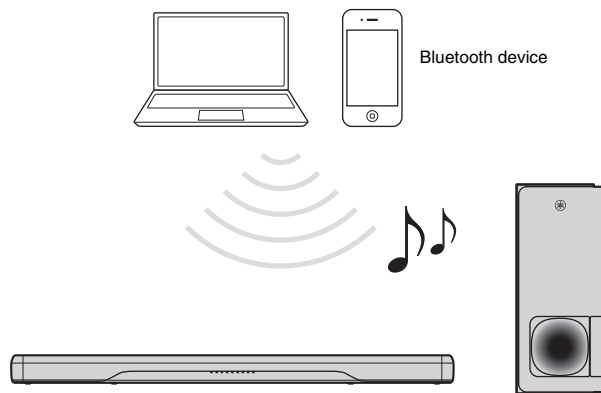

NOTE

- Adjust the volume level of the Bluetooth device as required.
- Perform Bluetooth connection with the device and unit within 10 m (33 ft) of each other.
- See documentation supplied with your Bluetooth device for more information.

- 1 Press the BLUETOOTH key on the unit's remote control to select Bluetooth as the input source.**

The BLUETOOTH indicator on the unit flashes.





If a Bluetooth device has been connected before, the unit will connect to the last connected device when the BLUETOOTH key is pressed. Terminate this connection to connect a new device.

- 2 Enable the Bluetooth function on the Bluetooth device.**

3 Select “YAS-207 Yamaha” in the Bluetooth device list on the device.

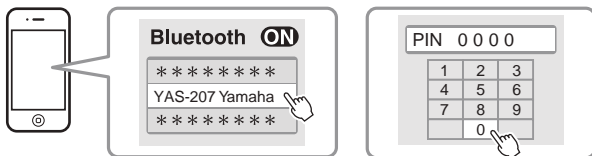
If a passkey (PIN) is required, enter the number “0000”.



When the connection is established, the  indicator or a completion message is displayed on the Bluetooth device, and the BLUETOOTH indicator on the unit glows.



4 Play back a song on the Bluetooth device.

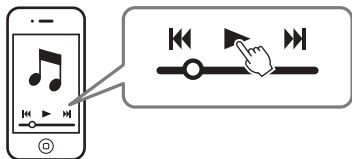

Terminating Bluetooth connection

Bluetooth connection is terminated in the following cases.

- The Bluetooth function is turned off on the compatible device.
- The BLUETOOTH key on the unit's remote control is pressed for more than 3 seconds.
- The unit is turned off.

When the Bluetooth connection is terminated with the unit turned on, the BLUETOOTH indicator flashes and the unit enters the connection wait status.

Using the Bluetooth standby function

The Bluetooth standby function allows you to turn on or off the unit automatically, linked with the operation of the Bluetooth device.

1 With the unit turned on, hold down the **BLUETOOTH STANDBY** key on the unit's remote control for more than 3 seconds.

Holding down the **BLUETOOTH STANDBY** key for 3 seconds switches function status between enabled and disabled.

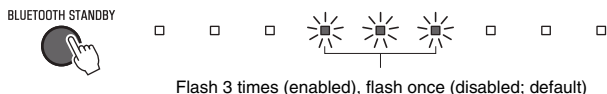

Enabling the Bluetooth standby function allows the unit to be turned on or off using a Bluetooth device.

Power on interlock function (when the unit is turned off)

When Bluetooth connection is made on the device, the unit will turn on and will be ready to play back sound from the device.

Power off interlock function (when the unit is turned on)

The unit will be turned off when Bluetooth connection is terminated on a Bluetooth device. (Only when **BLUETOOTH** is selected as the input source.)

Using the HOME THEATER CONTROLLER app

When the free HOME THEATER CONTROLLER app is installed on a Bluetooth-compatible smartphone or other device, various operations (basic operation of the unit, selection of a surround mode, adjustment of sound settings, etc.) can be easily performed using the Bluetooth device.

NOTE

- To use the app, connect the unit and a Bluetooth device via Bluetooth connection.
- If the Bluetooth standby function is enabled, the unit will be turned on with the Bluetooth device.

For details on the "HOME THEATER CONTROLLER" app, see the product information on our website.

Settings

Configuring the HDMI control function

Follow the procedure below to enable or disable the unit's HDMI control function. This function is enabled by default.

- 1 Turn off the unit.
- 2 Hold down the HDMI key on the unit's remote control for more than 3 seconds.

The HDMI control function is enabled or disabled, and the unit turns on. The indicator shows HDMI control function status for several seconds immediately after the unit is turned on.



NOTE

- Enable the HDMI control function when connecting a TV that supports Audio Return Channel (ARC) (p. 21), or when using HDMI signal pass-through (p. 21).

If the unit cannot be operated with the TV's remote control

Confirm the settings are properly configured as described below.

- The HDMI control function of this unit is enabled.
- The HDMI control function is enabled on the TV.

Examples of TV settings

- From the setup menu on your TV, select "Link setting" → "HDMI control setting", then set a setting such as "HDMI control function" to "ON".
- Set audio output to any option other than TV.

If the unit cannot be operated with the TV's remote control even after the settings described above have been applied correctly:

- Turn off this unit and the TV, and then turn them back on again.
- Disconnect the power cables of the center unit, subwoofer, and external devices connected to the center unit via HDMI cable. Plug them in again after about 30 seconds.

Configuring HDMI audio output

Specify whether HDMI audio input signal will be played from the unit or the TV. This setting can only be configured when the HDMI control function is disabled.

The unit (default)	Play HDMI audio input signal from the unit.
TV	Play HDMI audio input signal from the TV connected to the HDMI OUT (ARC) jack on the unit. The unit cannot be used to adjust volume. Use TV controls to adjust volume.

- 1 Turn off the unit.
- 2 Hold down the SURROUND key on the remote control for more than 3 seconds.

HDMI audio output switches between this unit and the TV, or vice versa, and the unit turns on. The indicator shows HDMI audio output status for several seconds immediately after the unit is turned on.

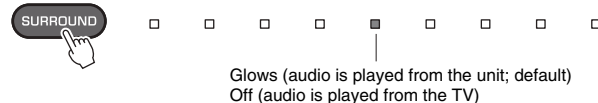

NOTE

- To configure HDMI audio output with the HDMI control function enabled, select the audio output device configured for the TV connected to this unit.
- HDMI video signals input to the HDMI IN jack of this unit are always output from the HDMI OUT (ARC) jack of this unit.

Enabling/disabling the auto power standby function

Enabling the auto power standby function prevents the unit from remaining on when not in use. When the auto power standby function is enabled, the unit automatically turns off in any of the following situations.

- No operations for 8 hours
- No audio input and no operations for 20 minutes when BLUETOOTH or HDMI is selected as the input source.

1 Turn off the unit.

2 Touch and hold and touch on the center unit.

The auto power standby function is enabled or disabled, and the unit turns on. The indicator shows auto power standby function status for several seconds immediately after the unit is turned on.



NOTE

- The default setting for the auto power function varies by country or region.
 - U.K., Europe, Central and South America, and Asia models: enabled
 - Other models: disabled

Initializing the unit

Follow the procedure below to initialize the unit.

1 Turn off the unit.

2 Touch and hold and on the center unit until all indicators flash.

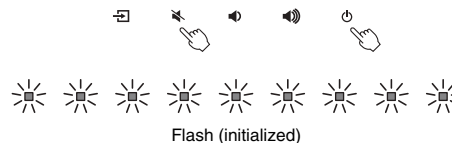



Troubleshooting

Refer to the table below when the unit does not function properly. If the problem you are experiencing is not listed below or if the instructions below do not help, turn off the unit, disconnect the power cables of the center unit and subwoofer, and contact the nearest authorized Yamaha dealer or service center.

First, check the following:

- ① **The power cables of the center unit, subwoofer, TV and playback devices (such as BD/DVD players) are connected to AC wall outlet securely.**
- ② **The center unit, subwoofer, TV and playback devices (such as BD/DVD players) are turned on.**
- ③ **The connectors of each cable are securely inserted into jacks on each device.**



Power and system

Problem	Cause	Remedy
The power turns off suddenly.	When the auto power standby function is enabled, the unit automatically turns off in any of the following situations: - No operations have been performed for 8 hours - BLUETOOTH or HDMI is selected as the input source, but no audio has been input to the unit or no operations have been performed with the unit for more than 20 minutes.	Turn on the unit again. If the auto power standby function is not used, disable the function (p. 33).
	The protection circuitry has been activated. (The  DD / DTS indicator on the center unit flashes.)	After confirming that all connections are made properly, turn on the unit again. If the power still turns off frequently, unplug the power cable from the AC wall outlet and contact the nearest authorized Yamaha dealer or service center.
	The Bluetooth connection was terminated by a Bluetooth device with the unit's Bluetooth standby function enabled.	Disable the Bluetooth standby function (p. 31).
The power cannot be turned on.	The protection circuitry has been activated three times consecutively. (If you try to turn on the power in this condition, the  DD / DTS indicator on the center unit will flash.)	To protect the product, the power cannot be turned on. Unplug the power cable from the AC wall outlet and contact the nearest authorized Yamaha dealer or service center.

Problem	Cause	Remedy
All indicators go out although the unit is turned on (it may seem that the unit is turned off).	The unit is configured so that indicators do not glow or flash unless the unit is being operated.	Use the DIMMER key to select the desired brightness (p. 27).
The unit does not function correctly.	The internal microcomputer is frozen, due to an external electric shock (such as lightning or excessive static electricity) or to a drop in the power supply voltage.	Unplug the power cable from the AC wall outlet and plug it again.
The unit turns on by itself.	Another Bluetooth device is being operated nearby.	Terminate Bluetooth connection with the unit (p. 30).
The TV's 3D glasses do not work.	The unit is blocking the TV's 3D glasses transmitter.	Confirm the position of the TV's 3D glasses transmitter, and position the unit so that it does not obstruct the transmitter.
The unit cannot be operated with the HOME THEATER CONTROLLER app. (The screen on the Bluetooth device will not exit the app's demo mode.)	The Bluetooth device on which the app has been installed is not connected to the unit.	Establish a Bluetooth connection between the Bluetooth device and the unit to use the app (p. 29).

Audio

Problem	Cause	Remedy
No sound.	Another input source is selected.	Select an appropriate input source (p. 24).
	The mute function is activated.	Cancel the mute function (p. 26).
	The volume is too low.	Turn up the volume (p. 26).
	The power cable of the center unit is not connected properly.	Make sure that the power cable of the center unit is connected to an AC wall outlet securely (p. 22).
	Input jacks on a playback device are connected.	Connect the input jack on the center unit and the output jack on the playback device.
	Signals that the unit cannot play back are being input.	Change the digital audio output setting on the playback device to PCM, Dolby Digital or DTS.
	The center unit is configured so that HDMI audio input signals are output from the TV.	Configure the unit so that HDMI audio input signals are output from the unit (p. 32).
	The HDMI control function is disabled.	When connecting a TV that supports ARC (Audio Return Channel) to the unit using an HDMI cable only, enable the HDMI control function (p. 32). To output audio signals from this unit with the HDMI control function disabled, connect the TV's audio output jack to the center unit's TV input jack (optical digital) via the optical digital audio cable (p. 20).
Sound from an HDMI control-enabled TV is set for output from the TV's built-in speakers.	Use the TV's HDMI settings to set audio output to any option other than the TV's built-in speakers.	
No sound is coming from the subwoofer.	The subwoofer is not connected to an AC wall outlet.	Plug in the power cable of the subwoofer to an AC wall outlet (p. 22).
	The protection circuitry in the subwoofer has been activated.	To protect the product, the power of the subwoofer cannot be turned on. Unplug the power cable from the AC wall outlet and contact the nearest authorized Yamaha dealer or service center.

Problem	Cause	Remedy
No sound is coming from the subwoofer. (The  indicator on the subwoofer flashes or the STANDBY indicator on the subwoofer glows.)	The center unit and subwoofer are not connected due to a bad wireless communication status.	Move the subwoofer closer to the center unit. If the issue is not resolved, move the subwoofer to a location that supports better communication (one in which the  indicator glows).
		If the communication between the center unit and subwoofer is obstructed by a metallic object or another object, change the position of the center unit and subwoofer or change the installation location of the subwoofer.
		If there is a device (microwave oven, wireless LAN, etc.) that emits radio frequency signals, move the center unit and subwoofer away from the device.
Though the  indicator on the subwoofer glows, little or no sound is coming from the subwoofer.	The center unit and subwoofer are not paired.	Pair the center unit and subwoofer manually (p. 40). If a wireless connection is not established, the unit may be malfunctioning. Unplug the power cables from the AC wall outlets and contact the nearest authorized Yamaha dealer or service center.
	The volume is too low.	Turn up the volume of the subwoofer (p. 26).
	The front side of the subwoofer is blocked.	Clear the area around the front side and the bass reflex port of the subwoofer.
The volume decreases when the unit is turned on.	The playback source does not contain low-frequency signals.	Play back a sound source containing low-frequency signals, and confirm that the sound is output from the subwoofer.
	The automatic volume adjustment function is activated. To prevent excessive loudness, the unit automatically controls its volume within a certain level when the unit is turned on.	Turn up the volume as required (p. 26).

Problem	Cause	Remedy
No surround effect.	Stereo playback is selected.	Select surround playback or 3D surround playback (p. 25).
	The volume is too low.	Turn up the volume (p. 26).
	The TV or playback device is set to output 2 channel audio (such as PCM) only.	Change the digital audio output setting on the TV or playback device to BitStream.
	Sound is also heard from the TV built-in speakers.	Set the TV volume to minimum (p. 28).
	The listening position is too close to the unit.	The listening position should be at some distance from the unit.
Noise is heard.	The unit is too close to another digital or high-frequency device.	Move those devices away from the unit.
Video is not displayed on TV screen.	The HDMI cable is not securely connected.	Connect the HDMI cable properly (p. 20).
When the unit is turned off, video and/or audio from a playback device are not output to the TV.	The HDMI control function is disabled.	Enable the HDMI control function (p. 32).

Remote control

Problem	Cause	Remedy
The unit cannot be operated using the remote control.	The unit is out of the operating range.	Use the remote control within the operating range (p. 11).
	The batteries are weak.	Replace with new batteries (p. 12).
	The remote control sensor of the center unit is exposed to direct sunlight or strong lighting.	Adjust the lighting angle, or reposition the center unit.
The TV cannot be operated using the TV's remote control.	The center unit is blocking the TV's remote control sensor.	Position the center unit so that it does not obstruct the TV's remote control sensor.

Bluetooth

Problem	Cause	Remedy
The unit cannot be connected to a Bluetooth device.	Bluetooth is not selected as the input source.	Select Bluetooth as the input source (p. 29).
	The unit is connected to a different Bluetooth device.	Unpair the Bluetooth device that is currently connected, and pair with the desired Bluetooth device.
	The unit is too far away from the Bluetooth device.	Move the Bluetooth device closer to this unit.
	A device emitting electromagnetic waves (such as a microwave oven, a wireless device and so on) may be located nearby.	Do not use this unit near devices that emit electromagnetic waves.
	The Bluetooth device you are using may not support the A2DP protocol.	Use a Bluetooth device that supports the A2DP protocol.
	The connection profile registered in the Bluetooth device may not be functioning correctly for some reason.	Delete the connection profile in the Bluetooth device, and then connect the Bluetooth device to this unit.
	The passkey on the Bluetooth adapter or other device may be set to a code besides "0000".	Use a Bluetooth device on which the passkey is set to "0000".
No sound can be heard, or the sound cuts off intermittently.	The volume on the Bluetooth device may be too low.	Raise the volume on the Bluetooth device.
	Bluetooth is not selected as the input source.	Select Bluetooth as the input source (p. 29).
	Playback on the device has not been performed.	Perform playback on the device.
	The sound output on the Bluetooth device may not be set to this unit.	Select this unit as the output destination on the Bluetooth device.
	The connection to the Bluetooth device was cut off.	Connect with the Bluetooth device one more time.
	The unit may be too far away from the Bluetooth device.	Move the Bluetooth device near this unit.
	A device emitting electromagnetic waves (such as a microwave oven, a wireless device and so on) may be located nearby.	Do not use this unit near devices that emit electromagnetic waves.

Pairing the center unit and subwoofer manually

- 1 Turn off the unit.
- 2 Press and hold the **SUBWOOFER (-)** key on the remote control for more than 3 seconds.

The DPL indicator on the center unit flashes.



- 3 Within 30 seconds, press and hold the **PAIRING** button on the rear panel of the subwoofer for more than 3 seconds.

Once the center unit and subwoofer have been paired and a wireless connection established, the  indicator will glow, and the center unit and subwoofer turn on.

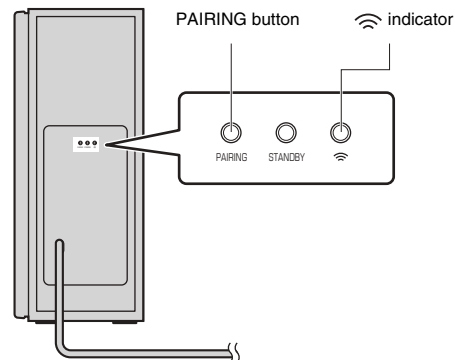

If the  indicator on the subwoofer does not glow after following the procedure described here, refer to “Troubleshooting” (p. 34).

NOTE

- Pairing is the process of establishing a wireless connection between the center unit and subwoofer.

Specifications

Item		Center unit (YAS-CU207)	Subwoofer (NS-WSW42)
Amplifier Section	Maximum Rated Output Power	Front L/R 50 W x 2 ch	100 W
Speaker Section	Type	Front L/R: Acoustic suspension type	Bass reflex type
	Driver	Front L/R: 46 mm (1-3/4") cone magnetic shielding type x 4 Tweeter: 25 mm (1") dome magnetic shielding type x 2	16 cm (6-1/4") cone non-magnetic shielding type x 1
	Frequency Response	Front L/R: 180 Hz to 23 kHz Tweeter: 7 kHz to 23 kHz	40 Hz to 180 Hz
	Impedance	Front L/R: 4 Ω (8 Ω x 2) Tweeter: 4 Ω	2 Ω
Decoder	Supported audio signal (TV, BD/DVD)	PCM (up to 5.1ch) Dolby Digital (up to 5.1ch) DTS Digital Surround (up to 5.1ch)	—
Input Jacks	HDMI	1 (HDMI IN)	—
	Digital (Optical)	1 (TV)	—
	Analog (3.5 mm stereo mini)	1 (ANALOG)	—
Output Jack	HDMI	1 (HDMI OUT (ARC))	—
Other Jacks	UPDATE ONLY	1	—
Wireless subwoofer	Radio frequency band	2.4 GHz	
	Radio frequency (Operational frequency)	2402 MHz to 2480 MHz	
	Maximum output power (EIRP)	20 dBm (100 mW)	
	Transmission range	10 m ([33 ft] without interference)	

Item	Center unit (YAS-CU207)	Subwoofer (NS-WSW42)		
Bluetooth	Bluetooth version	Ver. 4.1	—	
	Supported profiles	A2DP, SPP	—	
	Supported codecs	SBC, MPEG4 ACC	—	
	Radio frequency (Operational frequency)	2402 MHz to 2480 MHz	—	
	Maximum output power (EIRP)	20 dBm (100 mW)	—	
	Bluetooth class	Bluetooth Class 2	—	
	Range (line-of-sight)	Approx. 10 m (33 ft)	—	
	Supported content protection method	SCMS-T	—	
General	Power Supply	U.S.A. and Canada models: AC 120 V, 60 Hz U.K., Europe, Central and South America, and Asia models: AC110 - 240 V, 50/60Hz Taiwan model: AC 110 V, 60 Hz Korea model: AC 220 V, 60 Hz China model: AC 220 V, 50 Hz Australia model: AC 240 V, 50 Hz		
	Power Consumption	30 W	19 W	
	Standby Power Consumption	U.S.A., Canada and Taiwan models HDMI Control Off, Bluetooth Standby Off: 0.3 W HDMI Control On, Bluetooth Standby Off: 0.6 W HDMI Control Off, Bluetooth Standby On: 0.3 W HDMI Control On, Bluetooth Standby On: 0.8 W U.K. and Europe models, and other models HDMI Control Off, Bluetooth Standby Off: 0.4 W HDMI Control On, Bluetooth Standby Off: 0.9 W HDMI Control Off, Bluetooth Standby On: 0.5 W HDMI Control On, Bluetooth Standby On: 0.9 W	U.S.A., Canada, and Taiwan models: 0.5 W U.K. and Europe models, and other models: 0.6 W	
	Dimensions (W x H x D)	930 x 60 x 108 mm 36-5/8" x 2-3/8" x 4-1/4"	180 x 437 x 401 mm 7-1/8" x 17-1/4" x 15-3/4"	
	Weight	2.7 kg (6.0 lbs)	7.9 kg (17.4 lbs)	

HDMI signal

• Audio signals

Audio signal types	Audio signal formats	Compatible media
2ch Linear PCM	2ch, 32–192 kHz, 16/20/24 bit	CD, DVD-Video, DVD-Audio, etc.
Multi-ch Linear PCM	6ch, 32–192 kHz, 16/20/24 bit	DVD-Audio, Blu-ray disc, HD DVD, etc.
Bitstream	Dolby Digital, DTS	DVD-Video, etc.

NOTE

- Refer to documentation supplied with the playback device, and set the device appropriately.
- When CPPM copy-protected DVD-Audio is played back, video and audio signals may not be output depending on the type of the DVD player.
- This unit is not compatible with HDCP-incompatible HDMI or DVI devices. Refer to documentation supplied with the HDMI or DVI device for HDCP compatibility.
- To decode audio bitstream signals on this unit, set the input source device appropriately so that the device outputs the bitstream audio signals directly (does not decode the bitstream signals on the device). Refer to documentation supplied with the device for details.

• Video signals

This unit is compatible with the following video signals.

- Deep Color
- x.v.Color
- 3D video signal
- High Dynamic Range (HDR) video

This unit is compatible with the following resolutions.

- VGA
 - 720p/60 Hz, 50 Hz
- 480i/60 Hz
 - 1080i/60 Hz, 50 Hz
- 480p/60 Hz
 - 1080p/60 Hz, 50 Hz, 30 Hz, 25 Hz, 24 Hz
- 576i/50 Hz
 - 4K/60 Hz, 50 Hz, 30 Hz, 25 Hz, 24 Hz
- 576p/50 Hz

NOTE

- The resolution of transmitted video signal varies according to specifications of the TV connected to this unit.

Digital audio signal

• Optical

Audio signal types	Audio signal formats	Compatible media
2ch Linear PCM	2ch, 32–96 kHz, 16/20/24 bit	CD, DVD-Video, DVD-Audio, etc.
Bitstream	Dolby Digital, DTS	DVD-Video, etc.

• HDMI (ARC)

Audio signal types	Audio signal formats	Compatible media
2ch Linear PCM	2ch, 32–96 kHz, 16/20/24 bit	TV
Bitstream	Dolby Digital, DTS	TV

The contents of this manual apply to the latest specifications as of the publishing date.

To obtain the latest manual, access the Yamaha website then download the manual file.

PRÉCAUTIONS D'USAGE

**LISEZ ATTENTIVEMENT AVANT DE
PROCÉDER À TOUTE UTILISATION.
VEILLEZ À SUIVRE CES
INSTRUCTIONS.**

Les mises en garde énumérées ci-dessous sont destinées à prévenir les risques pour l'utilisateur et les tiers, à éviter les dommages matériels et à aider l'utilisateur à se servir de l'appareil correctement et en toute sécurité. Assurez-vous de suivre ces instructions.

Après avoir consulté ce manuel, conservez-le dans un endroit sûr de façon à pouvoir vous y reporter facilement.

- Veillez à faire inspecter ou réparer l'appareil par le revendeur auprès duquel vous l'avez acheté ou par un technicien Yamaha qualifié.
- Yamaha ne peut être tenu responsable des dommages corporels et matériels causés par une mauvaise manipulation de l'instrument ou par des modifications apportées à l'appareil.
- Ce produit est conçu pour un usage courant dans les résidences standard. Ne l'utilisez pas pour des applications nécessitant une haute fiabilité, telles que la gestion des gestes essentiels à la vie, des soins de santé ou des biens de grande valeur.



AVERTISSEMENT

Ce contenu indique « un risque de blessures graves ou de mort ».

Alimentation/cordon d'alimentation

- Ne faites rien qui pourrait endommager le cordon d'alimentation.
 - Ne le placez pas à proximité d'un radiateur.
 - Évitez de le plier excessivement ou de le modifier.
 - Évitez de l'érafler.
 - Ne placez pas dessus d'objets lourds.L'utilisation du cordon d'alimentation en ayant le conducteur du cordon exposé pourrait provoquer des chocs électriques ou un incendie.
- En cas de risque d'impact de foudre à proximité de l'appareil, évitez de toucher la fiche d'alimentation. Le non-respect de cette consigne peut entraîner des chocs électriques.
- Assurez-vous d'utiliser l'appareil avec la tension d'alimentation appropriée, telle qu'imprimée sur l'unité. L'absence de raccordement à une prise secteur appropriée pourrait provoquer un incendie, des chocs électriques ou des dysfonctionnements.
- Veillez à utiliser le cordon d'alimentation fourni. Par conséquent, évitez de recourir à des cordons d'alimentation fournis avec d'autres appareils. Le non-respect des consignes précédentes risque d'entraîner un incendie, des brûlures ou des dysfonctionnements.
- Vérifiez périodiquement l'état de la prise électrique, dépoussiérez-la et nettoyez-la en prenant soin de retirer toutes les impuretés qui pourraient s'y accumuler. Le non-respect de cette consigne peut entraîner un incendie ou des chocs électriques.
- Lors de l'installation de l'appareil, assurez-vous que la prise secteur que vous utilisez est facilement accessible. En cas de problème ou de dysfonctionnement, désactivez immédiatement l'interrupteur d'alimentation et retirez la fiche de la prise secteur. Même lorsque l'interrupteur d'alimentation est en position désactivée, l'appareil n'est pas déconnecté de la source d'électricité tant que le cordon d'alimentation reste branché à la prise murale.
- Si vous entendez le tonnerre gronder ou suspectez l'imminence d'un éclair, mettez immédiatement l'appareil hors tension et débranchez la fiche d'alimentation de la prise secteur. Le non-respect de cette consigne peut entraîner un incendie ou des dysfonctionnements.
- Si vous prévoyez de ne pas utiliser l'appareil pendant une longue période de temps, assurez-vous de retirer la fiche d'alimentation de la prise secteur. Le non-respect de cette consigne peut entraîner un incendie ou des dysfonctionnements.

Démontage interdit

- Ne tentez pas de démonter ou de modifier l'appareil. Le non-respect de cette procédure risque d'entraîner un incendie, des chocs électriques, des blessures ou des dysfonctionnements. En cas d'anomalie, veuillez à faire inspecter ou réparer l'appareil par le revendeur auprès duquel vous l'avez acheté ou par un technicien Yamaha qualifié.

Avertissement relatif à la présence d'eau

- N'exposez pas l'appareil à la pluie, ne l'utilisez pas près d'une source d'eau ou dans un milieu humide et ne déposez pas dessus des récipients (tels que des vases, des bouteilles ou des verres) contenant des liquides qui risqueraient de s'infiltrer par les ouvertures ou de dégouliner. Toute infiltration de liquide tel que de l'eau à l'intérieur de l'appareil risque de provoquer un incendie, des chocs électriques ou des dysfonctionnements. Si un liquide, tel que de l'eau, pénètre à l'intérieur de l'appareil, mettez immédiatement ce dernier hors tension et débranchez le cordon d'alimentation de la prise secteur. Faites ensuite inspecter l'appareil par le revendeur auprès duquel vous l'avez acheté ou par un technicien Yamaha qualifié.
- N'essayez jamais de retirer ou d'insérer une fiche électrique avec les mains mouillées. Ne manipulez pas l'appareil en ayant les mains mouillées. Le non-respect de cette procédure risque d'entraîner des chocs électriques ou des dysfonctionnements.

Prévention contre les incendies

- Ne placez pas d'objets brûlants ou de flammes nues à proximité de l'appareil, au risque de provoquer un incendie.

Installation

- Installez le produit selon les instructions fournies dans le manuel. La chute ou renversement du produit peut entraîner des blessures ou des dommages matériels.
- Une fois l'appareil installé, la sécurité de l'installation doit être vérifiée régulièrement. Le non-respect de cette consigne risque d'entraîner la chute ou le renversement du produit, ce qui provoquerait des blessures ou des dommages matériels.

Utilisation des piles



AVERTISSEMENT

NE PAS AVALER LES PILES, SOUS PEINE DE RISQUE DE BRÛLURE CHIMIQUE

La télécommande fournie avec ce produit contient une pile bouton. Si cette pile bouton est avalée, elle peut provoquer en moins de 2 heures de graves brûlures internes pouvant entraîner la mort.

Conservez les piles neuves et usagées hors de portée des enfants. Si le logement des piles se ferme mal, arrêtez d'utiliser le produit et conservez-le hors de portée des enfants. Si vous pensez que des piles ont pu être avalées ou placées dans une partie du corps quelconque, consultez immédiatement un médecin.

- Ne démontez pas la pile. Tout contact du contenu des piles avec les mains ou les yeux peut entraîner la cécité ou provoquer des brûlures chimiques.
- Ne jetez pas les piles au feu. Cela pourrait causer l'explosion des piles et provoquer un incendie ou des blessures.
- Évitez d'exposer les piles à une source de chaleur excessive, telle que les rayons directs du soleil ou du feu. Les piles pourraient exploser et provoquer un incendie ou des blessures.
- Ne tentez pas de recharger une pile non rechargeable. La charge risque de provoquer une explosion ou une fuite de la pile, ce qui pourrait causer la cécité, des brûlures chimiques ou des blessures.
- En cas de fuite du liquide des piles, évitez tout contact avec ce liquide. En cas de contact avec les yeux, la bouche ou la peau, rincez-vous immédiatement à l'eau claire et consultez un médecin. Le liquide présent dans les piles est corrosif et peut provoquer la cécité ou des brûlures chimiques.

Appareil sans fil

- N'utilisez pas cet appareil à proximité d'appareils médicaux ou au sein d'installations médicales. Les ondes radio transmises par l'appareil peuvent affecter les appareils électro-médicaux.
- N'utilisez pas cet appareil à moins de 15 cm des personnes disposant d'un stimulateur cardiaque ou d'un défibrillateur. Les ondes radio émanant de cet appareil peuvent affecter le fonctionnement des équipements électro-médicaux tels que les stimulateurs cardiaques ou les défibrillateurs cardiaques.

En cas d'anomalie

- Si l'un des problèmes suivants se produit, coupez immédiatement l'alimentation et retirez la fiche d'alimentation.
 - Le cordon/la fiche d'alimentation est endommagé(e).
 - Une odeur inhabituelle ou de la fumée se dégage de l'appareil.
 - Un corps étranger a pénétré à l'intérieur de l'appareil.
 - Une brusque perte de son est survenue durant l'utilisation de l'appareil.
 - L'appareil est fissuré ou endommagé.
- En continuant d'utiliser l'appareil dans ces conditions, vous risquez de provoquer des chocs électriques, un incendie ou des dysfonctionnements. Faites immédiatement inspecter ou réparer l'appareil par le revendeur auprès duquel vous l'avez acheté ou par un technicien Yamaha qualifié.
- Veillez à ne pas faire tomber l'appareil et à ne pas lui appliquer une pression excessive. Si vous suspectez que l'appareil a pu être endommagé à la suite d'une chute ou d'un impact, coupez immédiatement l'alimentation et retirez la fiche de la prise secteur. Le non-respect de cette procédure risque d'entraîner des chocs électriques, un incendie ou des dysfonctionnements. Faites immédiatement inspecter l'appareil par le revendeur auprès duquel vous l'avez acheté ou par un technicien Yamaha qualifié.



ATTENTION

Ce contenu indique « un risque de blessures ».

Alimentation/cordon d'alimentation

- N'utilisez pas une prise secteur dans laquelle la fiche d'alimentation ne peut pas s'insérer fermement. Le non-respect de cette consigne peut entraîner un incendie, des chocs électriques ou des brûlures.
- Veillez à toujours saisir la fiche elle-même, et non le câble, pour la retirer de l'appareil ou de la prise secteur. Si vous tirez sur le cordon, vous risquez de l'endommager et de provoquer des chocs électriques ou un incendie.
- Introduisez complètement la fiche d'alimentation dans la prise secteur. L'utilisation de l'appareil alors que la fiche d'alimentation n'est pas complètement insérée dans la prise peut entraîner une accumulation de poussière sur la fiche et provoquer un incendie ou des brûlures.

Installation

- Ne placez pas l'appareil dans une position instable afin d'éviter qu'il ne tombe ou se renverse accidentellement et ne provoque des blessures.
 - Évitez d'obstruer les orifices de ventilation (fentes de refroidissement) de l'appareil. L'appareil possède des orifices d'aération sur sa face inférieure qui est destinée à le protéger contre l'élévation excessive de sa température interne. Le non-respect de cette consigne risque d'entraîner une rétention de chaleur à l'intérieur de l'appareil, susceptible de provoquer un incendie ou des dysfonctionnements.
 - Lors de l'installation de l'appareil :
 - Évitez de couvrir l'appareil avec un tissu.
 - N'installez pas l'appareil sur une moquette ou un tapis.
 - Assurez-vous de disposer l'appareil en orientant sa face supérieure vers le haut ; ne le placez pas sur le côté ou à l'envers.
 - N'utilisez pas l'appareil dans un lieu clos, mal aéré.
- Le non-respect de ce qui précède risque d'entraîner une rétention de chaleur à l'intérieur de l'appareil, susceptible de provoquer un incendie ou des dysfonctionnements. Veillez à laisser suffisamment d'espace libre :
- Autour de l'appareil central : au moins 10 cm à la surface, 10 cm sur les côtés et 10 cm à l'arrière.
- Autour du caisson de basse : au moins 20 cm à la surface, 20 cm sur les côtés et 20 cm à l'arrière.
- Ne disposez pas l'appareil dans un emplacement où il pourrait entrer en contact avec des gaz corrosifs ou de l'air à haute teneur en sel ou être exposé à des

fumées ou à des vapeurs excessives. Cela pourrait provoquer des dysfonctionnements.

- Évitez d'être à proximité de l'appareil lors de la survenue d'une catastrophe naturelle telle qu'un tremblement de terre. Compte tenu du risque de renversement ou de chute de l'appareil pouvant entraîner des blessures, pensez à vous éloigner rapidement de l'appareil et à vous réfugier dans un lieu sûr.
- Avant de déplacer l'appareil, veillez à désactiver l'interrupteur d'alimentation et à déconnecter tous les câbles de connexion. Le non-respect de cette consigne peut entraîner l'endommagement des câbles ou provoquer le trébuchement et la chute de l'utilisateur, s'il s'agit de vous-même ou d'autres personnes.
- Veillez à demander au revendeur auprès duquel vous avez acheté l'appareil ou à un technicien qualifié de monter l'appareil sur un mur. L'appareil pourrait chuter et provoquer des blessures. L'installation nécessite des compétences spéciales et de l'expérience.

Perte de capacités auditives

- N'utilisez pas l'appareil de manière prolongée à un niveau sonore trop élevé ou inconfortable pour l'oreille, au risque d'endommager irréremédiablement votre ouïe. Si vous constatez une baisse d'acuité auditive ou que vous entendez des sifflements, consultez un médecin.
- Avant de raccorder l'appareil à d'autres dispositifs, mettez toutes les unités concernées hors tension. Et, avant de mettre tous les appareils sous/hors tension, vérifiez que tous les niveaux de volume sont réglés sur la position minimale. Le non-respect de ces mesures peut provoquer une perte d'acuité auditive, entraîner un risque d'électrocution ou endommager l'équipement.
- Lorsque vous mettez le système audio sous tension, allumez toujours l'appareil en DERNIER pour éviter d'endommager votre ouïe et les haut-parleurs. Lors de la mise hors tension, vous devez éteindre l'appareil en PREMIER pour la même raison. Le non-respect des consignes précédentes risque d'entraîner une déficience auditive ou d'endommager le casque.

Entretien

- Retirez la fiche d'alimentation de la prise secteur avant de procéder au nettoyage de l'appareil. Le non-respect de cette consigne peut entraîner des chocs électriques.

Précautions d'utilisation

- N'introduisez pas vos mains ou vos doigts à l'intérieur du port bass reflex à l'avant du caisson de basse. Le non-respect de cette consigne peut provoquer des blessures.

- N'insérez pas de corps étranger, tel que du métal ou du papier, à l'intérieur des trous de ventilation/du port bass reflex (à l'avant du caisson de basse) de l'appareil. Le non-respect de cette procédure risque d'entraîner un incendie, des chocs électriques ou des dysfonctionnements. En cas de pénétration de corps étrangers à l'intérieur de l'appareil, coupez immédiatement l'alimentation et retirez la fiche d'alimentation de la prise secteur et faites inspecter l'appareil par le revendeur auprès duquel vous l'avez acheté ou par un technicien Yamaha qualifié.
- Assurez-vous de conserver les petits composants hors de portée des jeunes enfants, qui pourraient les avaler accidentellement.
- Évitez de faire ce qui suit :
 - Ne vous asseyez pas sur le produit et ne le piétez pas.
 - Ne placez pas d'objets lourds sur le produit.
 - Ne disposez pas le produit en pile.
 - N'appliquez pas de force excessive sur les touches, les commutateurs, les bornes d'entrée/sortie, etc.
 - N'accrochez rien au produit.
 - Ne vous appuyez pas contre le produit.
- Évitez de débrancher les câbles connectés afin de ne pas causer de blessures ou de dommages matériels qui pourraient résulter de la chute de l'appareil.
- N'utilisez pas l'appareil en cas de distorsion du son. Une utilisation prolongée dans cet état peut provoquer une surchauffe, voire un incendie.

Utilisation des piles

- Risque d'explosion en cas de remplacement de la pile par une autre de type incorrect. Remplacer la pile par une pile du même type ou de type équivalent.
- N'utilisez pas de piles autres que les piles spécifiées. La fuite du liquide des piles pourrait provoquer un incendie, des brûlures ou l'apparition de flammes.
- Ne conservez pas les piles dans une poche ou un sac contenant des pièces en métal et évitez de transporter ou de stocker des piles avec des éléments métalliques. Cela pourrait court-circuiter les piles, les faire exploser ou déverser leur liquide et provoquer un incendie ou des blessures.
- Veillez à respecter la polarité (+/-) lors de la mise en place des piles. Le non-respect de ces instructions risque de provoquer un incendie, des brûlures ou l'apparition de flammes en raison d'une fuite du liquide des piles.
- Lorsque les piles sont déchargées ou que vous n'utilisez pas l'appareil pendant une longue période, retirez les piles de la télécommande pour éviter toute fuite du liquide des piles.
- Avant de procéder au stockage ou à la mise au rebut des piles, veillez à isoler la zone des bornes en appliquant dessus un ruban adhésif ou tout autre type de protection. Si vous mélangez les piles à d'autres piles ou à des objets métalliques, vous risquez de provoquer un incendie, des brûlures ou l'apparition de flammes dues à la fuite du liquide des piles.

Indique les points que vous devez respecter afin d'éviter toute défaillance, dommage ou dysfonctionnement du produit et toute perte de données, et afin de protéger l'environnement.

Alimentation/cordon d'alimentation

- Si vous prévoyez de ne pas utiliser l'appareil pendant une longue période de temps, assurez-vous de retirer le cordon d'alimentation de la prise secteur. Même si  (alimentation) a été éteint (les témoins sont éteints), un courant de faible intensité continue de circuler dans l'appareil.

Installation

- N'utilisez pas l'appareil à proximité d'autres équipements électroniques, tels qu'un téléviseur, une radio, un dispositif audiovisuel ou un téléphone mobile. Si vous ne respectez pas cette consigne, l'appareil, le téléviseur ou la radio risquent de provoquer des interférences.
- N'utilisez pas l'appareil dans un emplacement exposé à la lumière directe du soleil, à une température très élevée (à proximité d'un appareil de chauffage) ou très basse, à un dépôt de poussière excessif ou à de fortes vibrations. Le non-respect de cette consigne peut entraîner la déformation du panneau de l'appareil, le dysfonctionnement de ses composants internes ou l'instabilité de ses opérations.
- Installez l'appareil aussi loin que possible de tout autre équipement électronique. Les signaux numériques de cet appareil peuvent interférer avec d'autres équipements électroniques.
- Si vous utilisez un réseau sans fil, évitez d'installer cet appareil à proximité de parois métalliques ou de bureaux en métal, de fours à micro-ondes ou d'autres dispositifs de réseau sans fil. Les obstructions pourraient raccourcir la distance de transmission.

Connexions

- En cas de connexion d'unités externes, assurez-vous de lire attentivement le mode d'emploi de l'appareil concerné et reliez-le conformément aux instructions fournies. La non-conformité aux instructions de manipulation peut provoquer le dysfonctionnement de l'appareil.
- Ne connectez pas l'appareil à des unités industrielles. Les normes des interfaces audio numériques varient selon les catégories d'usages (grand public ou industriels). Cet appareil a été conçu pour une connexion à une interface audio numérique destinée aux consommateurs. Toute connexion à une interface audio numérique à usage industriel risque non seulement de provoquer le dysfonctionnement de l'appareil mais peut aussi endommager les haut-parleurs.

Manipulation

- Ne placez pas de produits en vinyle, en plastique ou en caoutchouc sur l'appareil. Le non-respect de cette consigne peut provoquer une décoloration ou une déformation du panneau de cet appareil.
- Si la température ambiante change radicalement (comme pendant le transport de l'appareil ou dans des conditions de surchauffe ou de refroidissement rapides) et que de la condensation se forme dans l'appareil, laissez-le hors tension pendant plusieurs heures jusqu'à ce qu'il soit complètement sec avant de le réutiliser. L'utilisation de l'appareil en cas de formation de condensation peut entraîner son dysfonctionnement.

Entretien

- Lors de variations importantes de la température ou du degré d'humidité, de la condensation peut se former et des gouttelettes d'eau risquent de s'accumuler sur la surface de l'appareil. Le cas échéant, prenez soin de les essuyer immédiatement à l'aide d'un chiffon doux. Si des gouttelettes d'eau restent suspendues à la surface de l'unité, elles pourront être absorbées par les parties en bois et provoquer la déformation de ces dernières.
- Utilisez un chiffon doux et sec pour le nettoyage de l'appareil. L'utilisation de produits chimiques tels que de la benzène ou du diluant, de produits d'entretien ou de chiffons de lavage chimique peut causer la décoloration ou la déformation de l'appareil.

À propos de la mise au rebut des équipements et piles usagés

- Veuillez à mettre au rebut les piles usagées selon la réglementation locale en vigueur.

Informations concernant la collecte et le traitement des piles usagées et des déchets d'équipements électriques et électroniques



Les symboles sur les produits, l'emballage et/ou les documents joints signifient que les produits électriques ou électroniques usagés ainsi que les piles usagées ne doivent pas être mélangés avec les déchets domestiques habituels.

Pour un traitement, une récupération et un recyclage appropriés des déchets d'équipements électriques et électroniques et des piles usagées, veuillez les déposer aux points de collecte prévus à cet effet, conformément à la réglementation nationale.



En vous débarrassant correctement des déchets d'équipements électriques et électroniques et des piles usagées, vous contribuez à la sauvegarde de précieuses ressources et à la prévention de potentiels effets négatifs sur la santé humaine qui pourraient advenir lors d'un traitement inapproprié des déchets.

Pour plus d'informations à propos de la collecte et du recyclage des déchets d'équipements électriques et électroniques et des piles usagées, veuillez contacter votre municipalité, votre service de traitement des déchets ou le point de vente où vous avez acheté les produits.



Pb

Pour les professionnels dans l'Union européenne :

Si vous souhaitez vous débarrasser des déchets d'équipements électriques et électroniques, veuillez contacter votre vendeur ou fournisseur pour plus d'informations.

Informations sur la mise au rebut dans d'autres pays en dehors de l'Union européenne :

Ces symboles sont seulement valables dans l'Union européenne. Si vous souhaitez vous débarrasser de déchets d'équipements électriques et électroniques ou de piles usagées, veuillez contacter les autorités locales ou votre fournisseur et demander la méthode de traitement appropriée.

Note pour le symbole « pile » (deux exemples de symbole ci-dessous) :

Ce symbole peut être utilisé en combinaison avec un symbole chimique. Dans ce cas, il respecte les exigences établies par la directive européenne relative aux piles pour le produit chimique en question.

(weee_battery_eu_fr_02)

Informations

Indique des informations importantes concernant ce produit.

Fonctions intégrées au produit

- L'air peut être soufflé à partir du port bass reflex. Il ne s'agit pas d'un dysfonctionnement de l'instrument. Cela se produit particulièrement souvent en cas d'émission de musique aux accents marqués de basses.

À propos du nom de l'appareil

Le numéro de modèle, le numéro de série, l'alimentation requise, etc., se trouvent sur ou près de la plaque signalétique du produit, située dans la partie inférieure de l'unité. Notez le numéro de série dans l'espace fourni ci-dessous et conservez ce manuel en tant que preuve permanente de votre achat afin de faciliter l'identification du produit en cas de vol.

N° de modèle

N° de série

(bottom_fr_01)

Marques commerciales



Le mot et logo Bluetooth® est une marque déposée et enregistrée propriété de Bluetooth SIG, Inc. et toute utilisation de ces marques par Yamaha Corporation est soumise à licence.



Fabriqué sous licence de Dolby Laboratories. Dolby, Dolby Audio, Pro Logic et le symbole double-D sont des marques déposées de Dolby Laboratories.



Pour consulter les brevets DTS, visitez <http://patents.dts.com>. Fabriqué sous licence DTS, Inc. DTS, le symbole, DTS et le symbole ensemble, DTS Digital Surround et DTS Virtual:X sont des marques déposées ou des marques commerciales de DTS, Inc. aux États-Unis et/ou dans d'autres pays. © DTS, Inc. Tous droits réservés.

HDMI

Les termes HDMI, le logo HDMI et High-Definition Multimedia Interface sont des marques de commerce ou des marques déposées de HDMI Licensing LLC aux États-Unis et dans d'autres pays.

Blu-ray

« Blu-ray Disc™ », « Blu-ray™ » et les logos sont des marques de la Blu-ray Disc Association.



« Made for iPod », « Made for iPhone » et « Made for iPad » signifient qu'un accessoire électronique a été spécialement conçu pour être raccordé respectivement à un iPod, un iPhone ou iPad et qu'il a été certifié par le développeur comme répondant aux normes de performances d'Apple. Apple n'est pas responsable du bon fonctionnement de cet appareil ou de sa conformité aux normes de sécurité et à la réglementation en vigueur. Veuillez noter que l'utilisation de cet accessoire avec les iPod, iPhone ou iPad peut affecter la performance sans fil.

À propos du contenu de ce manuel

- Ce manuel s'adresse aux lecteurs suivants:
 - les utilisateurs de l'appareil
 - le fabricant, le constructeur et le revendeur qui installent l'appareil sur le mur
- Ce manuel utilise les mots de signalisation suivants pour les informations importantes:

AVERTISSEMENT

Ce contenu indique « un risque de blessures graves ou de mort ».

ATTENTION

Ce contenu indique « un risque de blessures ».

AVIS

Indique les points que vous devez respecter afin d'éviter toute défaillance, dommage ou dysfonctionnement du produit et toute perte de données, et afin de protéger l'environnement.

NOTE

Indique les remarques sur les instructions, les restrictions sur les fonctions et les informations supplémentaires qui peuvent être utiles.

- Les illustrations et les captures d'écran figurant dans ce manuel servent uniquement à expliciter les instructions.
- Les noms de société et les noms de produit mentionnés dans ce manuel sont des marques commerciales ou des marques déposées de leurs sociétés respectives.

Table des matières

PRÉCAUTIONS D'USAGE	2
Éléments fournis	10
Description	13
Foire aux questions	14
Noms de pièces et fonctions	15
Appareil central (face avant)	15
Appareil central (face arrière)	16
Caisson de basse	17
Installation	18
Installation de l'appareil sur un meuble de télévision, etc.....	18
Fixation de l'appareil à un mur	18
Raccordements	20
Utilisation	23
Commande de l'appareil avec la télécommande du téléviseur (contrôle HDMI)	28

Écoute du son depuis un périphérique Bluetooth	29
Réglages	32
Configuration de la fonction de contrôle HDMI	32
Configuration de la sortie audio HDMI audio	32
Activation/désactivation de la fonction de veille automatique.....	33
Réinitialisation de l'appareil	33
Guide de dépannage	34
Caractéristiques techniques	41

Éléments fournis

Vérifiez que vous disposez de tous les éléments suivants.



Appareil central (YAS-CU207)



Télécommande

Une pile au lithium CR2025 a déjà été insérée dans la télécommande.

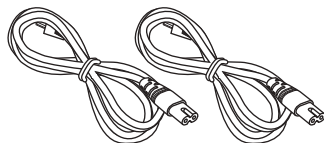

2 câbles d'alimentation



Câble audio numérique optique



Caisson de basse sans fil
(NS-WSW42)

Dans ce manuel, l'utilisation du terme « caisson de basse » fait référence au caisson de basse sans fil.



Gabarit de fixation

À utiliser lors de la fixation de l'appareil central à un mur



Mode d'emploi (ce livret)

Préparation de la télécommande

Retirez la languette isolante de la pile avant d'essayer d'utiliser la télécommande.

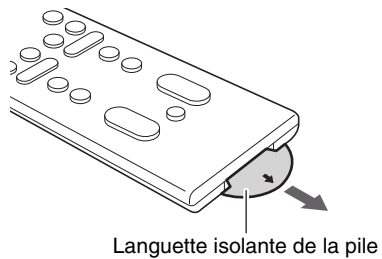

Rayon d'action de la télécommande

Utilisez la télécommande dans le rayon indiqué ci-dessous.

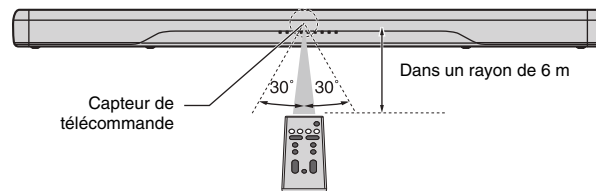

Remplacement de la pile dans la télécommande

Maintenez enfoncée la patte de dégagement dans le sens indiqué par (A) et sortez le porte-pile en le faisant glisser dans le sens indiqué par (B).

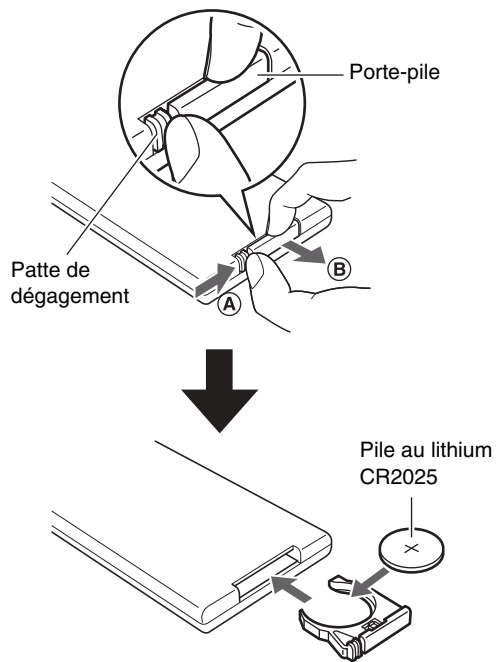

Description

Ce système surround frontal, composé de l'appareil central et du caisson de basse, vous permet de profiter d'un son dynamique lors du visionnage de vidéos sur votre téléviseur.

- **Lecture Surround 3D**

Le son surround peut être écouté non seulement dans le sens horizontal, mais également dans le sens vertical lorsque DTS Virtual:X est utilisé (p. 25).

- **Caisson de basse sans fil**

Le son dynamique peut être entendu en utilisant le caisson de basse sans fil dédié.

- **Transmission de la vidéo 4K HDR (High Dynamic Range) prise en charge**

Regardez des vidéos haute résolution via un décodeur pour télévision par câble ou satellite ou un lecteur BD/DVD. Si vous utilisez un téléviseur prenant en charge le canal de retour audio (ARC), cet appareil compatible ARC peut être raccordé au téléviseur via un seul câble HDMI (p. 20).

- **Fonction de contrôle HDMI**

Liez les fonctions du téléviseur et de l'appareil au moyen de la télécommande du téléviseur (p. 28).

- **Connexion Bluetooth  Bluetooth®**

Lisez facilement des contenus d'un smartphone, une tablette ou un ordinateur compatible Bluetooth (p. 29).

Notre technologie exclusive Optimiseur de musique compressée améliore la qualité et les caractéristiques sonores, et permet de délivrer un son réaliste et impressionnant.

- **Application HOME THEATER CONTROLLER**



HOME THEATER CONTROLLER, une application gratuite pour smartphones, vous permet de facilement commander l'appareil au moyen d'un smartphone (p. 31).

- **Accentuation des graves**

Accentuez les niveaux de grave basse pour écouter un son plus puissant (p. 25).

- **Voix claires**

Cette fonction rend plus claires les voix, comme les dialogues ou les narrations (p. 25).

Foire aux questions

La section suivante présente les fonctions populaires et les questions fréquemment posées sur l'appareil.

Q1 **Puis-je utiliser la télécommande du téléviseur pour commander l'appareil ?**

R1 Oui. Lorsque l'appareil est raccordé à un téléviseur via un câble HDMI, la télécommande du téléviseur peut être utilisée pour commander à la fois le téléviseur et l'appareil (p. 28).

Q2 **Puis-je améliorer la clarté des dialogues ?**

R2 Oui. Les dialogues des films, journaux télévisés, programmes sportifs ou autres peuvent être rendus plus clairs grâce à la fonction « Voix claires » (p. 25).

Q3 **Puis-je utiliser un smartphone pour commander l'appareil ? Puis-je utiliser un smartphone pour allumer ou éteindre l'appareil ?**

R3 Oui. L'appareil peut être commandé avec un smartphone au moyen de l'application gratuite, HOME THEATER CONTROLLER, installée sur le smartphone (p. 31). De plus, la fonction de veille Bluetooth peut être utilisée pour allumer l'appareil lorsqu'une connexion Bluetooth entre l'appareil et le smartphone est établie, et pour éteindre l'appareil lorsque cette connexion est terminée (p. 31).

Q4 **La luminosité des témoins peut-elle être ajustée ?**

R4 Oui. Utilisez la touche DIMMER de la télécommande (p. 27).

Q5 **Comment puis-je activer la lecture surround ?**

R5 Utilisez la touche SURROUND de la télécommande pour sélectionner la lecture 3D ou surround (p. 25).

Q6 **Le volume du caisson de basse peut-il être réglé ?**

R6 Oui. Utilisez la touche SUBWOOFER (+/-) de la télécommande (p. 26).

Noms de pièces et fonctions

Appareil central (face avant)

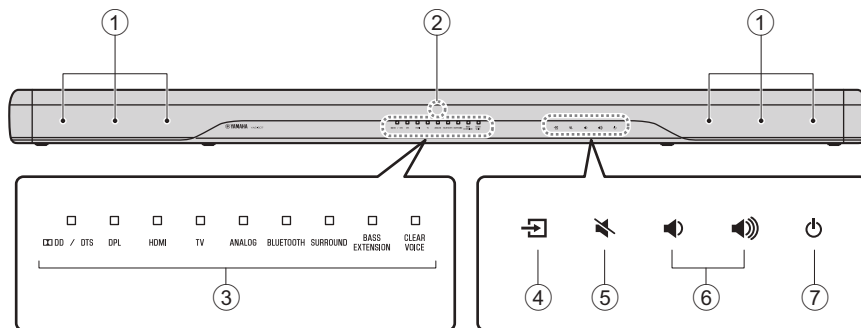

① Enceintes

② Capteurs de télécommande

Pour recevoir les signaux infrarouges émis par la télécommande de l'appareil (p. 11).

③ Témoins

Les témoins sur la face supérieure clignotent ou s'allument pour indiquer le fonctionnement et le statut du réglage.

Dans ce manuel, les illustrations de la rangée de neuf témoins sont utilisées à titre explicatif.

□ : Éteint ■ : Allumé ✨ : Clignotant

Exemple : Lorsque les témoins DPL et SURROUND s'allument et le témoin HDMI clignote



④ (entrée)

Pour sélectionner une source d'entrée à lire (p. 24).

⑤ (sourdine)

Pour mettre la sortie audio en sourdine. Touchez  de nouveau pour rétablir le son (p. 26).

⑥ (volume +/-)

Pour régler le volume (p. 26).

⑦ (alimentation)

Pour allumer ou éteindre l'appareil (p. 23).

NOTE

- L'appareil peut s'éteindre automatiquement si la fonction de veille automatique est activée (p. 33).

④, ⑤, ⑥, et ⑦ sont des capteurs tactiles. Touchez les icônes avec votre doigt pour contrôler les fonctions.

Appareil central (face arrière)

Les illustrations de la face arrière de l'appareil central utilisées dans ce manuel montrent les positions respectives des prises avec les étiquettes utilisées sur le bas de l'appareil central, afin que les prises puissent être facilement reconnues.

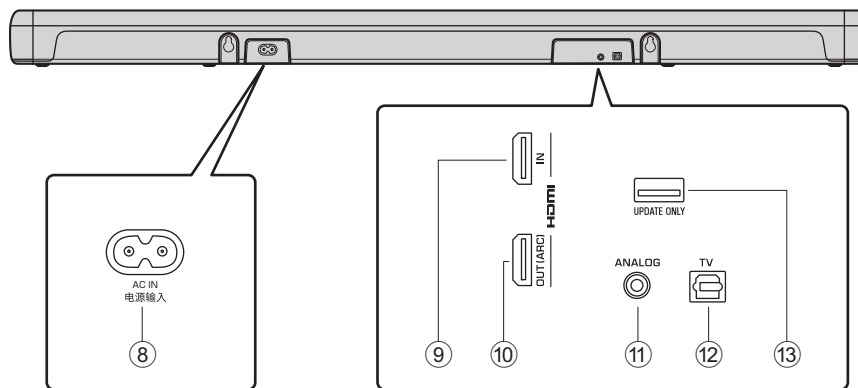

⑧ Prise AC IN

Cette prise permet de raccorder le câble d'alimentation de l'appareil central (p. 22).

⑨ Prise HDMI IN

Ces prises permettent de raccorder un appareil de lecture compatible HDMI comme un lecteur BD/DVD, un syntoniseur de télévision par câble/satellite et une console de jeux (p. 20).

⑩ Prise HDMI OUT (ARC)

Cette prise permet de raccorder un téléviseur compatible HDMI (p. 20).

⑪ Prise d'entrée ANALOG

Cette prise permet de raccorder un appareil externe avec un câble stéréo à mini-fiche de 3,5 mm (p. 21).

⑫ Prise d'entrée TV

Cette prise permet de raccorder un téléviseur avec un câble audio numérique optique (p. 20).

⑬ Prise UPDATE ONLY

Utilisez cette prise pour mettre à jour le micrologiciel de l'appareil. Reportez-vous aux instructions fournies avec le micrologiciel pour en savoir plus.

Caisson de basse

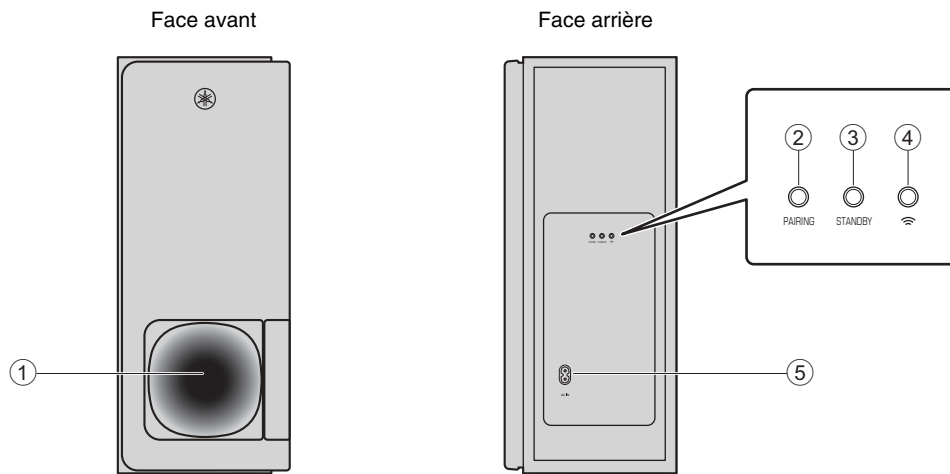

① Port bass-reflex

② Bouton PAIRING

Cette touche sert à appairer manuellement l'appareil central avec le caisson de basse (p. 40).

③ Témoin STANDBY

Ce témoin affiche l'état du caisson de basse (p. 23).

④ Témoin

S'allume lorsque l'appareil central et le caisson de basse sont connectés sans fil.

⑤ Prise AC IN

Branchez le cordon d'alimentation du caisson de basse (p. 22).

Installation

L'appareil central peut être installé sur un meuble de télévision ou fixé à un mur.

Placez le caisson de basse à gauche ou à droite de l'appareil central. Orientez légèrement le caisson de basse vers le centre de la pièce pour éviter que le son ne se réfléchisse sur les murs.

Installation de l'appareil sur un meuble de télévision, etc.

Placez l'appareil avec l'écran tactile en l'orientant vers l'avant.

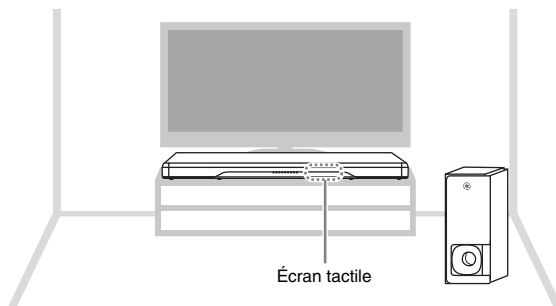

Fixation de l'appareil à un mur

Consultez « Fixation de l'appareil à un mur » (p. 19) pour savoir comment fixer l'appareil à un mur avec l'écran tactile orienté vers l'avant.

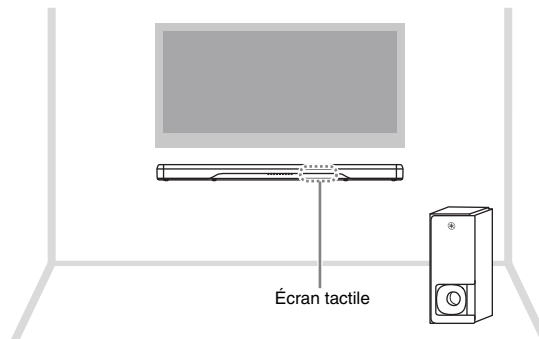

AVIS

- N'empilez pas l'appareil central et un lecteur BD ou tout autre dispositif directement l'un sur l'autre, sous peine de provoquer un dysfonctionnement en raison des vibrations.
- Évitez de toucher, de vous appuyer ou de déposer des objets lourds sur les haut-parleurs (partie recouverte de tissu) du caisson de basse. Vous risquez d'endommager les haut-parleurs.
- Le caisson de basse peut uniquement être utilisé dans sa position droite. Ne positionnez pas le caisson de basse sur le côté.
- Le caisson de basse est pourvu d'enceintes à blindage non magnétique. Ne placez pas d'objets magnétiquement sensibles (disque dur, lecteur, etc.) près de l'appareil.
- L'appareil central et le caisson de basse communiquent via une connexion sans fil. Ne placez pas d'objets bloquant ou interférant avec les signaux sans fil, comme des meubles en métal ou d'autres appareils, entre l'appareil central et le caisson de basse, car la communication sans fil risque d'être affectée de façon négative.
- Si le caisson de basse est recouvert d'un tissu ou d'un autre objet, le volume du son sera réduit. Placez le caisson de basse de sorte à ce qu'il ne soit pas caché derrière un tissu épais, comme un rideau.

Fixation de l'appareil à un mur



ATTENTION

- Lorsque vous fixez l'appareil à un mur, toute l'installation doit être exécutée par un entrepreneur qualifié ou le revendeur. Le client ne doit jamais tenter de procéder lui-même à l'installation. Une installation incorrecte ou inadéquate peut entraîner la chute de l'appareil, provoquant des blessures corporelles.
- Pour empêcher l'appareil de tomber, fixez-le à un mur fait de cloison sèche (placoplâtre).
- Veillez à utiliser des vis en vente dans le commerce capables de supporter le poids de l'installation (indiqué à l'étape 2 à droite). Si vous utilisez des pièces de fixation autres que les vis spécifiées, comme des vis courtes, des clous ou du ruban adhésif double face, l'appareil risque de tomber.
- Fixez les câbles de manière à ce qu'ils ne se détachent pas. Si vous trébuchez accidentellement sur un câble lâche ou vous prenez la main dedans, l'appareil risque de tomber.
- Ne vous appuyez pas sur l'appareil, ni n'exercez une force excessive sur le haut de l'appareil, sous peine de le faire tomber.
- Vérifiez que l'appareil est solidement fixé après l'installation. Yamaha n'assumera aucune responsabilité pour tout accident découlant d'une installation incorrecte.

1 Fixez le gabarit de fixation à un mur et marquez les orifices des vis.

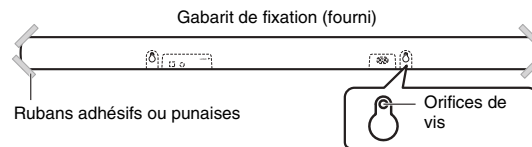

2 Retirez le gabarit de fixation du mur, puis placez des vis en vente dans le commerce (comme illustré ci-dessous) sur les points marqués sur le mur.

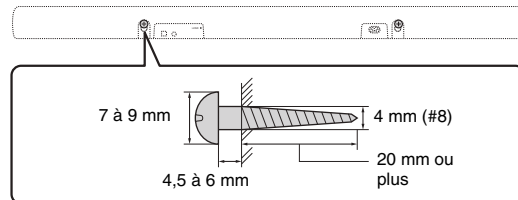

3 Accrochez l'appareil aux vis.

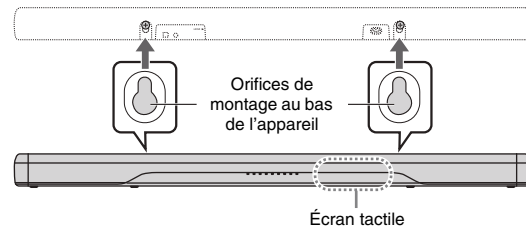

Raccordements

1 Raccordement d'un téléviseur et d'un décodeur

Raccordez les câbles en procédant comme suit.

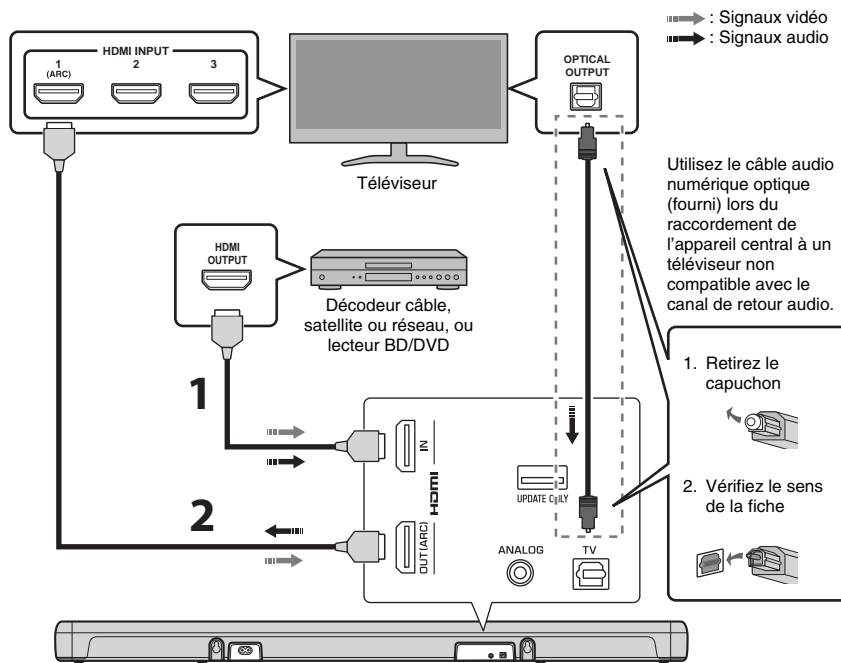

1 Câble HDMI (en option)

Les signaux audio/vidéo numériques du décodeur ou du lecteur BD/DVD sont reçus sur cet appareil.

2 Câble HDMI (en option)

La vidéo numérique du décodeur ou du lecteur BD/DVD est affichée sur le téléviseur.

NOTE

- Utilisez un câble HDMI à 19 broches avec le logo HDMI gravé. Un câble d'une longueur maximum de 5 m est recommandé pour éviter la détérioration de la qualité du signal.
- L'utilisation d'un câble HDMI plat peut rendre l'installation de l'appareil central difficile parce que le câble sera plié par le bas de l'appareil central lors du raccordement. Confirmez la disposition et la position des prises sur l'appareil central avant de choisir un câble HDMI approprié.
- Cet appareil prend en charge HDCP version 2.2, une technologie de protection contre la copie. Pour la lecture vidéo 4K, raccordez l'appareil à la prise d'entrée HDMI (compatible avec HDCP 2.2) sur un téléviseur compatible HDCP 2.2 et à la prise de sortie HDMI sur un lecteur BD/DVD compatible HDCP 2.2.
- Utilisez un câble HDMI haute vitesse pour la lecture de vidéos 3D.
- Utilisez un câble HDMI de qualité supérieure pour la lecture de vidéos 4K.

NOTE

Téléviseur compatible ARC (Audio Return Channel: canal de retour audio)

- Raccordez un câble HDMI à la prise compatible avec le canal de retour audio (prise portant la mention « ARC ») du téléviseur.
- Une fois la fonction Contrôle HDMI activée, le contenu vidéo et audio des appareils de lecture peut être émis depuis le téléviseur lorsque cet appareil est éteint (transmission du signal HDMI).
- Activez la fonction de contrôle HDMI de cet appareil afin d'activer le canal de retour audio (ARC) (p. 32).

Qu'est-ce que le canal de retour audio (ARC) ?

Pour que l'appareil puisse lire le son d'un téléviseur, celui-ci doit en principe être connecté à l'appareil via un câble audio ainsi qu'un câble HDMI. Si, toutefois, le téléviseur est compatible avec le canal de retour audio (ARC), les signaux audio du téléviseur peuvent être reçus par l'appareil via le câble HDMI qui émet des signaux vidéo depuis l'appareil vers le téléviseur.

2 Raccordement d'une console de jeux via la prise analogique

Raccordez un appareil externe comme une console de jeux ou un téléviseur non pourvu d'une sortie audio numérique optique à la prise d'entrée ANALOG de l'appareil central.

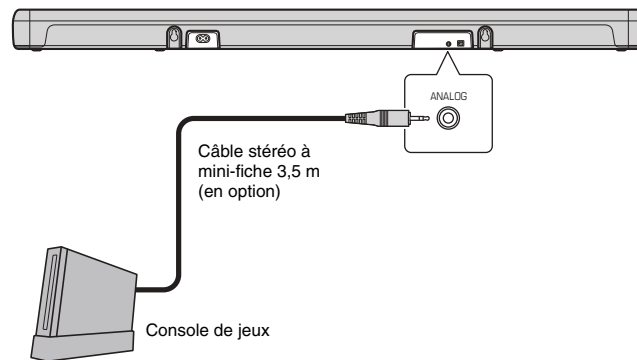

ATTENTION

- Si le volume peut être réglé avec le dispositif raccordé à la prise d'entrée ANALOG de l'appareil, réglez le volume du dispositif au même niveau que celui des autres dispositifs raccordés aux prises HDMI de l'appareil pour éviter que le volume soit plus fort qu'escompté.

3 Branchement du câble d'alimentation

Une fois que tous les raccordements sont terminés, branchez les câbles d'alimentation fournis sur la prise AC IN de l'appareil central, puis du caisson de basse et branchez les câbles d'alimentation dans une prise secteur.

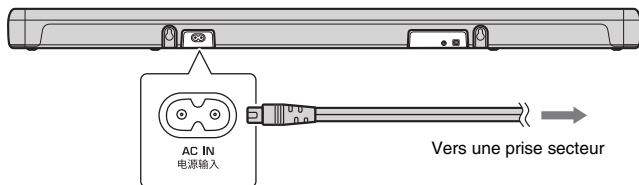

Appareil central

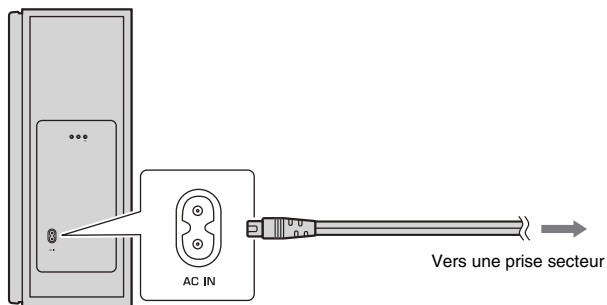

Caisson de basse



4 Mise sous tension de l'appareil

Appuyez sur la touche  (alimentation) de la télécommande ou touchez  sur l'appareil central. L'appareil s'allume: le caisson de basse et l'appareil central sont automatiquement connectés via une connexion sans fil. Une fois la connexion correctement établie, le témoin  sur la face arrière du caisson de basse s'allume, et l'appareil est prêt pour la lecture.

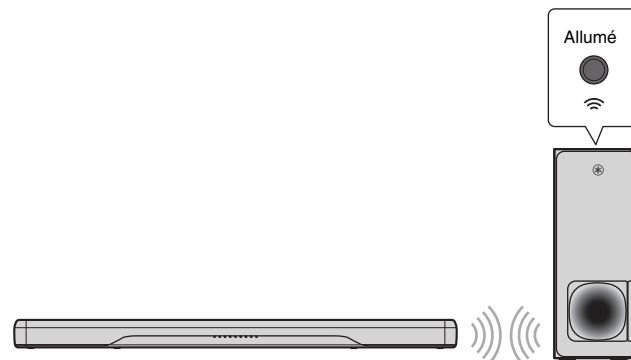

NOTE

- Si le témoin  sur le caisson de basse ne s'allume pas correctement à la première mise sous tension de l'appareil, appariez manuellement l'appareil central et le caisson de basse. (p. 40).

Utilisation

Émetteur de signal de télécommande

Émet des signaux infrarouges.



1

⏻ Touche (alimentation)

Allume ou éteint l'appareil.

Appareil central

Allumé



Le témoin de la dernière source d'entrée sélectionnée s'allume.

Éteint (fonction de veille Bluetooth activée, p. 31)



Caisson de basse

Allumé

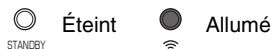

Éteint



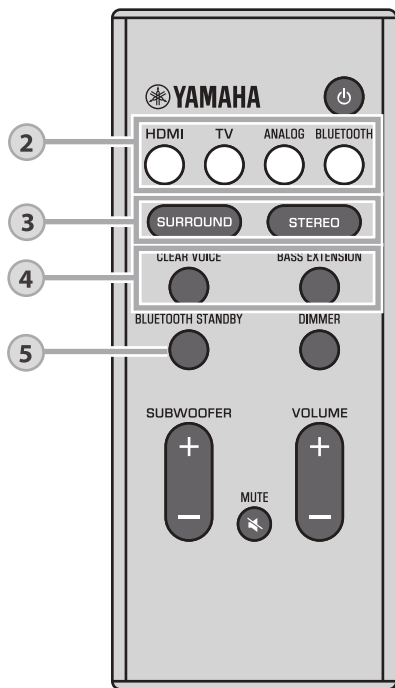

2

Touches d'entrée

Pour sélectionner une source d'entrée à lire.

HDMISon d'un dispositif raccordé à la prise d'entrée HDMI IN

TVAudio du téléviseur ou son d'un dispositif raccordé à la prise d'entrée TV de l'appareil

ANALOGSon d'un dispositif raccordé à la prise d'entrée ANALOG

BLUETOOTHSon d'un périphérique connecté par Bluetooth (p. 29)

Le témoin de la source d'entrée sélectionnée s'allume.

(Exemple : lorsque TV est sélectionné)

HDMI
 TV
 ANALOG
 BLUETOOTH

NOTE

- Pour lire le son du dispositif raccordé au téléviseur ou pour regarder des vidéos depuis le dispositif, réglez la source d'entrée du téléviseur sur le dispositif.

3

Touches SURROUND et STEREO

Pour basculer entre la lecture surround et stéréo (2 canaux).

Touche SURROUND

L'appareil bascule entre la lecture surround 3D et la lecture surround à chaque fois que vous appuyez sur la touche SURROUND. Lorsque le son surround 3D est sélectionné, DTS Virtual:X permet d'entendre le son non seulement dans le sens horizontal, mais également dans le sens vertical.

 Allumé en bleu (lecture surround 3D)

 Allumé en vert (lecture surround)

Touche STEREO

Basculez vers la lecture stéréo (2 canaux).

 Éteint

NOTE

- Le témoin DPL s'allume lorsqu'un signal stéréo 2 canaux est lu en surround.

DPL
Allumé
(Dolby ProLogic II)

- Le mode surround TV Program, Movie, Music, Sports, ou Game peut être sélectionné avec l'application HOME THEATER CONTROLLER (p. 31) installée sur un smartphone prenant en charge la fonction Bluetooth.

4

Touche CLEAR VOICE

Pour activer/désactiver la fonction de voix claires. Lorsque cette fonction est activée, les voix humaines, comme les dialogues des films et des émissions télévisées, ou les actualités et les commentaires sportifs, sont lues clairement.



Allumé (activé)



Éteint (désactivé)

Touche BASS EXTENSION

Pour activer/désactiver la fonction d'accentuation des graves. Lorsque cette fonction est activée, vous pouvez écouter un son plus puissant.



Allumé (activé)



Éteint (désactivé)

5

Touche BLUETOOTH STANDBY

Maintenez enfoncée la touche pendant plus de 3 secondes pour activer ou désactiver la fonction de veille Bluetooth (p. 31).

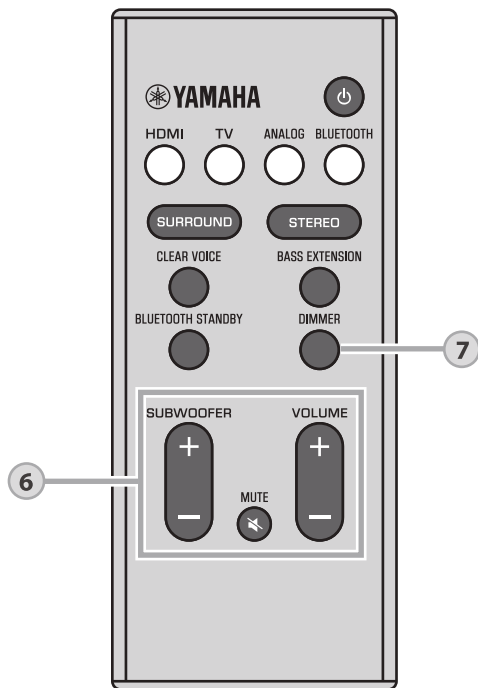

6

Touches SUBWOOFER (+/-)

Pour régler le volume du caisson de basse.



Volume bas (-) ← → Volume élevé (+)

NOTE

- La touche SUBWOOFER (-) est également utilisée lorsque vous appariez manuellement l'appareil central et le caisson de basse.

Touche MUTE

Pour mettre la sortie audio en sourdine. Appuyez à nouveau sur la touche pour rétablir le son.



Clignote (en sourdine)

Touches VOLUME (+/-)

Pour régler le volume de l'appareil.



Volume bas (-) ← → Volume élevé (+)

7

Touche DIMMER

Change la luminosité des témoins. Chaque fois que la touche est enfoncée, la luminosité des témoins change comme suit.

Faible (réglage par défaut) → Éteint → Intense



Les témoins s'allument intensément immédiatement après une opération et passent à la luminosité spécifiée au bout de quelques secondes.

Témoin du décodeur

L'appareil prend en charge les signaux audio suivants. La couleur du témoin identifie le type de signal d'entrée audio.



Vert (Dolby Digital), rouge (DTS)



Éteint (PCM/signal analogique/pas de signal d'entrée)

Commande de l'appareil avec la télécommande du téléviseur (contrôle HDMI)

La fonction de contrôle HDMI (fonction de liaison) coordonne le fonctionnement d'un téléviseur et de l'appareil pour que l'appareil puisse être commandé au moyen de la télécommande du téléviseur.

Lorsqu'un téléviseur est raccordé à l'appareil central avec un câble HDMI (p. 20), la télécommande du téléviseur peut être utilisée pour exécuter les opérations suivantes.

Fonctions coordonnées via la télécommande du téléviseur

Télécommande du téléviseur (exemple)

1. Mise sous/hors tension

Le téléviseur et l'appareil sont mis sous/hors tension simultanément.

2. Basculer entre les sources d'entrée

- La source d'entrée de l'appareil bascule en fonction de la source d'entrée du téléviseur.
Exemples
 - Lorsqu'un programme télévisé est sélectionné sur le téléviseur, la source d'entrée audio de l'appareil bascule sur la prise HDMI OUT (ARC) au moyen de la fonction ARC ou de la prise TV.
 - Lorsqu'un lecteur BD/DVD est raccordé à la prise HDMI IN sur l'appareil, la source d'entrée de l'appareil bascule sur HDMI lorsque le lecteur BD/DVD est sélectionné avec la télécommande du téléviseur.
- Vous pouvez basculer entre les sources d'entrée lorsque l'appareil est éteint.

3. Changer de périphérique de sortie audio (le téléviseur ou cet appareil (amplificateur))

4. Régler le volume

Le volume de l'appareil peut être réglé lorsque la sortie audio du téléviseur est réglée sur cet appareil (amplificateur).

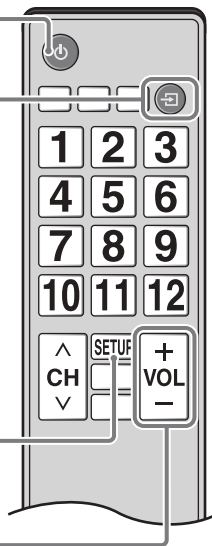

NOTE

- Si vous n'êtes pas en mesure de commander l'appareil avec la télécommande de votre téléviseur, configurez la fonction de contrôle HDMI de votre téléviseur et de l'appareil. Consultez la page 32 pour plus d'informations.
- Même si votre téléviseur est compatible avec la fonction de contrôle HDMI, il se pourrait que certaines fonctions ne soient pas disponibles. Pour en savoir plus, consultez la documentation accompagnant le téléviseur.
- Nous vous conseillons d'utiliser des appareils (téléviseur, lecteur BD/DVD, etc.) du même fabricant.

Écoute du son depuis un périphérique Bluetooth

Le son depuis un périphérique Bluetooth, comme un smartphone ou un baladeur numérique, peut être lu via une connexion sans fil.

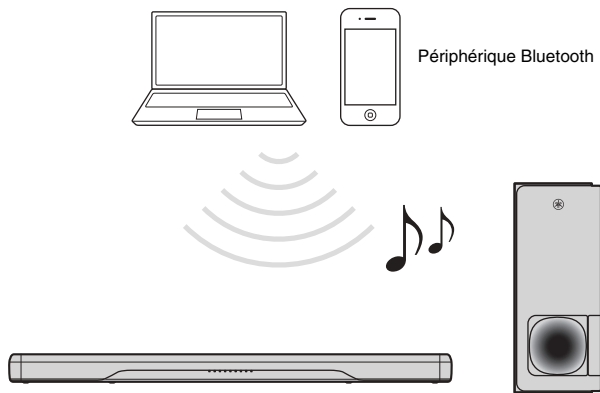

NOTE

- Réglez le volume sonore du périphérique Bluetooth à votre guise.
- Établissez la connexion Bluetooth avec le périphérique et l'appareil à 10 m l'un de l'autre.
- Consultez la documentation accompagnant votre périphérique Bluetooth pour en savoir plus.

- 1 Appuyez sur la touche BLUETOOTH de la télécommande de l'appareil pour sélectionner Bluetooth comme source d'entrée.**

Le témoin BLUETOOTH sur l'appareil clignote.





Si un périphérique Bluetooth a été connecté auparavant, l'appareil se connectera au dernier périphérique connecté lorsque vous appuyez sur la touche BLUETOOTH. Mettez fin à cette connexion pour connecter un nouveau périphérique.

- 2 Activez la fonction Bluetooth sur le périphérique Bluetooth.**

3 Sélectionnez « YAS-207 Yamaha » dans la liste des périphériques Bluetooth sur le périphérique .

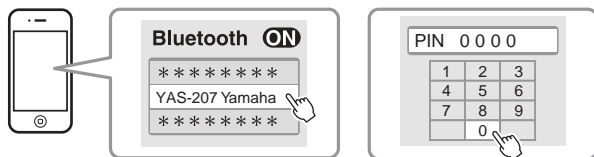
Si un code (PIN) est nécessaire, tapez le numéro « 0000 ».



Lorsque la connexion est établie, le témoin  ou un message de fin de connexion s'affiche sur le périphérique Bluetooth et le témoin BLUETOOTH s'allume sur l'appareil.

BLUETOOTH
Allumé

4 Lisez une chanson sur le périphérique Bluetooth.

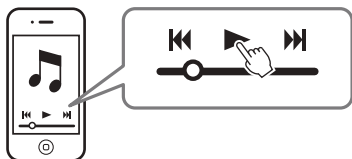

Mettre fin à la connexion Bluetooth

La connexion Bluetooth prend fin dans les cas suivants.

- La fonction Bluetooth est désactivée sur le périphérique compatible.
- La touche BLUETOOTH sur la télécommande de l'appareil est enfoncée pendant plus de 3 secondes.
- L'appareil est mis hors tension.

Lorsque la connexion Bluetooth est terminée alors que l'appareil est sous tension, le témoin BLUETOOTH clignote et l'appareil passe au statut d'attente de connexion.

Utilisation du mode de veille Bluetooth

La fonction de veille Bluetooth vous permet d'allumer ou d'éteindre automatiquement l'appareil, lié au fonctionnement du périphérique Bluetooth.

1 Alors que l'appareil est sous tension, maintenez enfoncée la touche **BLUETOOTH STANDBY** de la télécommande de l'appareil pendant plus de 3 secondes.

Maintenir la touche **BLUETOOTH STANDBY** enfoncée pendant 3 secondes fait basculer le statut de la fonction entre activé et désactivé.

BLUETOOTH STANDBY



Clignote 3 fois (activé), clignote une fois (désactivé ; par défaut)

En activant la fonction de veille Bluetooth, vous permettez la mise sous ou hors tension de l'appareil avec un périphérique Bluetooth.

Fonction de synchronisation de la mise sous tension (lorsque l'appareil est éteint)

Lorsqu'une connexion Bluetooth est faite sur le périphérique, l'appareil s'allume et est prêt à lire le son du périphérique.

Fonction de synchronisation de la mise hors tension (lorsque l'appareil est allumé)

L'appareil est éteint lorsque la connexion Bluetooth est terminée sur un périphérique Bluetooth. (Uniquement lorsque **BLUETOOTH** est sélectionné comme source d'entrée.)

Utilisation de l'application HOME THEATER CONTROLLER

Lorsque l'application HOME THEATER CONTROLLER gratuite est installée sur un smartphone compatible Bluetooth ou un autre dispositif, plusieurs opérations (fonctionnement de base de l'appareil, sélection d'un mode surround, ajustement des réglages sonores, etc.) peuvent être facilement exécutées au moyen du périphérique Bluetooth.

NOTE

- Pour utiliser l'application, connectez l'appareil et un périphérique Bluetooth via une connexion Bluetooth.
- Si la fonction de veille Bluetooth est activée, l'appareil se mettra sous tension avec le périphérique Bluetooth.

Pour en savoir plus sur l'application « HOME THEATER CONTROLLER », consultez les informations sur le produit sur notre site Web.

Réglages

Configuration de la fonction de contrôle HDMI

Procédez comme indiqué ci-dessous pour activer ou désactiver la fonction de contrôle HDMI de l'appareil. Cette fonction est activée par défaut.

- 1 Éteignez l'appareil.**
- 2 Maintenez enfoncée la touche HDMI sur la télécommande de l'appareil pendant plus de 3 secondes.**
La fonction de contrôle HDMI est activée ou désactivée, et l'appareil s'allume. Le témoin affiche le statut de la fonction de contrôle HDMI pendant plusieurs secondes immédiatement après avoir mis l'appareil sous tension.

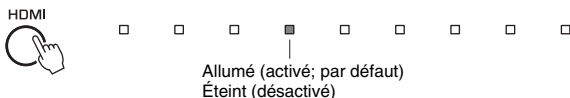

Allumé (activé; par défaut)
Éteint (désactivé)

NOTE

- Activez la fonction de contrôle HDMI lorsque vous raccordez un téléviseur prenant en charge le canal de retour audio (ARC) (p. 21), ou si vous utilisez la fonction de transmission du signal HDMI (p. 21).

Si l'appareil ne peut pas être commandé avec la télécommande du téléviseur

Confirmez que les réglages sont correctement configurés comme décrit ci-dessous.

- La fonction de contrôle HDMI de cet appareil est activée.
- La fonction de contrôle HDMI est activée sur le téléviseur.

Exemples de réglages du téléviseur

- Dans le menu de configuration du téléviseur, sélectionnez « Réglage liaison » → « Réglage contrôle HDMI », puis réglez une fonction du type « Contrôle HDMI » sur « On ».
- Réglez la sortie audio sur toute autre option que TV.

Si l'appareil ne peut pas être commandé avec la télécommande du téléviseur

- même après que les réglages décrits ci-dessus ont été appliqués correctement :
- Mettez cet appareil et le téléviseur hors tension, puis de nouveau sous tension.
 - Débranchez les câbles d'alimentation de l'appareil central et du caisson de basse, et déconnectez les appareils externes raccordés à l'appareil central via un câble HDMI. Patientez 30 secondes environ, puis raccordez à nouveau ces équipements.

Configuration de la sortie audio HDMI audio

Spécifiez si le signal d'entrée audio HDMI sera lu depuis l'appareil ou le téléviseur. Ce réglage ne peut être configuré que lorsque la fonction de contrôle HDMI est désactivée.

L'appareil (par défaut)	Lire le signal d'entrée audio HDMI depuis l'appareil.
Téléviseur	Lire le signal d'entrée audio HDMI depuis le téléviseur raccordé à la prise HDMI OUT (ARC) sur l'appareil. L'appareil ne peut pas être utilisé pour régler le volume. Le volume doit être réglé avec les commandes du téléviseur.

- 1 Éteignez l'appareil.**
- 2 Maintenez enfoncée la touche SURROUND sur la télécommande pendant plus de 3 secondes.**
La sortie audio HDMI bascule entre cet appareil et le téléviseur, ou vice versa, et l'appareil s'allume. Le témoin affiche le statut de la sortie audio HDMI pendant plusieurs secondes immédiatement après avoir mis l'appareil sous tension.

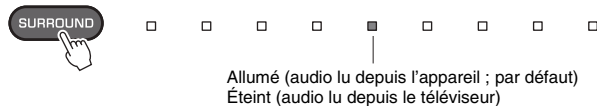

Allumé (audio lu depuis l'appareil ; par défaut)
Éteint (audio lu depuis le téléviseur)

NOTE

- Pour configurer la sortie audio HDMI avec la fonction de contrôle HDMI activée, sélectionnez le périphérique de sortie audio configuré pour le téléviseur raccordé à cet appareil.
- Les signaux vidéo HDMI reçus via la prise HDMI IN de l'appareil sont toujours émis par la prise HDMI OUT (ARC).

Activation/désactivation de la fonction de veille automatique

En activant la fonction de veille automatique, vous empêchez l'appareil de rester allumé lorsqu'il n'est pas utilisé. Lorsque la fonction de veille automatique est activée, l'appareil se met automatiquement hors tension dans l'un des cas suivants.

- Aucune opération exécutée pendant 8 heures
- Pas d'entrée audio et aucune opération exécutée pendant 20 minutes lorsque BLUETOOTH ou HDMI est sélectionné comme source d'entrée.

1 Éteignez l'appareil.

2 Touchez et maintenez enfoncée , puis touchez sur l'appareil central.

La fonction de veille automatique est activée ou désactivée, et l'appareil s'allume. Le témoin affiche le statut de la fonction de veille automatique pendant plusieurs secondes immédiatement après avoir mis l'appareil sous tension.



NOTE

- Le réglage par défaut de la fonction d'alimentation automatique varie selon le pays ou la région.
 - Modèles pour le Royaume-Uni, l'Europe, l'Amérique centrale, l'Amérique du Sud, et l'Asie: activé
 - Autres modèles: désactivé

Réinitialisation de l'appareil

Procédez comme indiqué ci-dessous pour réinitialiser l'appareil.

1 Éteignez l'appareil.

2 Touchez et maintenez enfoncées et sur l'appareil central jusqu'à ce que tous les témoins clignotent.

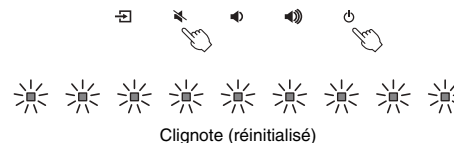



Guide de dépannage

Reportez-vous au tableau suivant si l'appareil ne fonctionne pas correctement. Si votre problème n'est pas mentionné dans la liste, ou si la solution proposée ne résout pas le problème, mettez l'appareil hors tension, débranchez les câbles d'alimentation de l'appareil central et du caisson de basse et contactez le revendeur ou le service après-vente agréé Yamaha le plus proche.

Vérifiez tout d'abord les points suivants :

- ① **Les câbles d'alimentation de l'appareil central, du caisson de basse, du téléviseur et des appareils de lecture (comme des lecteurs BD/DVD) sont fermement branchés dans la prise secteur.**
- ② **L'appareil central, le caisson de basse, le téléviseur et les appareils de lecture (comme les lecteurs BD/DVD) sont allumés.**
- ③ **Les connecteurs de chaque câble sont fermement insérés dans les prises de chaque appareil.**



Alimentation et système

Anomalie	Cause possible	Action corrective
L'appareil s'éteint brusquement.	Lorsque la fonction de veille automatique est activée, l'appareil se met automatiquement hors tension dans l'un des cas suivants : - Aucune opération n'a été exécutée pendant 8 heures - BLUETOOTH ou HDMI est sélectionné comme source d'entrée, mais le son n'est pas reçu par l'appareil ou aucune opération n'a été effectuée sur l'appareil depuis plus de 20 minutes.	Remettez l'appareil sous tension. Si la fonction de veille automatique n'est pas utilisée, désactivez la fonction (p. 33).
	Le circuit de protection a été activé. (Le témoin  DD / DTS sur l'appareil central clignote.)	Après avoir confirmé que toutes les connexions ont été correctement effectuées, remettez l'appareil sous tension. Si l'appareil s'éteint encore fréquemment, débranchez le câble d'alimentation de la prise secteur et contactez le revendeur ou le service après-vente agréé Yamaha le plus proche.
	La connexion Bluetooth a été terminée par un périphérique Bluetooth avec la fonction de veille Bluetooth de l'appareil activée.	Désactivez la fonction de veille réseau Bluetooth (p. 31).
L'appareil ne peut pas être mis sous tension.	Le circuit de protection a été activé trois fois de suite. (Si vous essayez de mettre l'appareil sous tension dans cet état, le témoin  DD / DTS de l'appareil central clignote.)	L'appareil ne peut pas être mis sous tension par mesure de protection. Débranchez le câble d'alimentation de la prise secteur et contactez le revendeur ou le service après-vente agréé Yamaha le plus proche.

Anomalie	Cause possible	Action corrective
Tous les témoins s'éteignent alors que l'appareil est sous tension (on pourrait penser que l'appareil est éteint).	L'appareil est configuré pour que les témoins ne s'allument ou ne clignent que s'il est utilisé.	Utilisez la touche DIMMER pour sélectionner la luminosité souhaitée (p. 27).
L'appareil ne fonctionne pas correctement.	Le microprocesseur interne est figé en raison d'une décharge électrique externe (comme un orage ou trop d'électricité statique) ou d'une baisse importante de la tension d'alimentation.	Débranchez le câble d'alimentation de la prise secteur, puis rebranchez-le.
L'appareil s'allume tout seul.	Un autre périphérique Bluetooth est utilisé à proximité.	Mettez fin à la connexion Bluetooth avec l'appareil (p. 30).
Les lunettes 3D du téléviseur ne fonctionnent pas.	L'appareil bloque l'émetteur des lunettes 3D du téléviseur.	Confirmez la position de l'émetteur des lunettes 3D du téléviseur et placez l'appareil de sorte qu'il ne bloque pas l'émetteur.
L'appareil ne peut pas être commandé avec l'application HOME THEATER CONTROLLER. (L'écran sur le périphérique Bluetooth ne quitte pas le mode démo de l'application.)	Le périphérique Bluetooth sur lequel est installée l'application n'est pas connecté à l'appareil.	Établissez une connexion Bluetooth entre le périphérique Bluetooth et l'appareil pour utiliser l'application (p. 29).

Audio

Anomalie	Cause possible	Action corrective
Absence de son.	Une autre source d'entrée est sélectionnée.	Sélectionnez une source d'entrée appropriée (p. 24).
	La fonction de sourdine est activée.	Annulez la fonction de sourdine (p. 26).
	Le niveau sonore est trop bas.	Augmentez le niveau de volume (p. 26).
	Le câble d'alimentation de l'appareil central n'est pas correctement connecté.	Assurez-vous que le câble d'alimentation de l'appareil central est fermement connecté à une prise secteur (p. 22).
	Les prises d'entrée sur un appareil de lecture sont raccordées.	Raccordez la prise d'entrée sur l'appareil central et la prise de sortie sur l'appareil de lecture.
	Des signaux que l'appareil ne peut pas lire sont reçus.	Changez le réglage de sortie audio numérique sur l'appareil de lecture à PCM, Dolby Digital ou DTS.
	L'appareil central est configuré de sorte que les signaux de l'entrée audio HDMI soient émis depuis le téléviseur.	Configurez l'appareil de sorte que les signaux de l'entrée audio HDMI soient émis depuis l'appareil (p. 32).
	La fonction de contrôle HDMI est désactivée.	
Pour émettre des signaux audio depuis cet appareil avec la fonction de contrôle HDMI désactivée, raccordez la prise de sortie audio du téléviseur à la prise d'entrée TV de l'appareil central (numérique optique) via le câble audio numérique optique (p. 20).		
Le son d'un téléviseur compatible avec le contrôle HDMI est réglé pour sortir sur les haut-parleurs intégrés du téléviseur.	Utilisez les réglages HDMI du téléviseur pour régler la sortie audio sur n'importe quelle option autre que les haut-parleurs intégrés du téléviseur.	
Le caisson de basse n'émet aucun son.	Le caisson de base n'est pas connecté à une prise secteur.	Branchez le câble d'alimentation du caisson de basse à une prise secteur (p. 22).
	Le circuit de protection du caisson de basse a été activé.	Le caisson de basse ne peut pas être mis sous tension par mesure de protection. Débranchez le câble d'alimentation de la prise secteur et contactez le revendeur ou le service après-vente agréé Yamaha le plus proche.

Anomalie	Cause possible	Action corrective
Le caisson de basse n'émet aucun son. (Le témoin  sur le caisson de basse clignote ou le témoin STANDBY du caisson de basse s'allume).	L'appareil central et le caisson de basse ne sont pas connectés en raison d'une mauvaise communication sans fil.	<p>Rapprochez le caisson de basse de l'appareil central. Si le problème n'est pas résolu, déplacez le caisson de basse vers un emplacement avec une meilleure communication (un emplacement où le témoin  s'allume).</p> <p>Si la communication entre l'appareil central et le caisson de basse est bloquée par un objet en métal ou tout autre objet, changez l'emplacement de l'appareil central et du caisson de basse ou changez l'emplacement d'installation du caisson de basse.</p> <p>Si un appareil (four à micro-ondes, LAN sans fil, etc.) émet des signaux de radiofréquence à proximité, éloignez l'appareil central et le caisson de basse de cet appareil.</p>
	L'appareil central et le caisson de basse ne sont pas appariés.	Appariez manuellement l'appareil central et le caisson de basse (p. 40). Si une connexion sans fil n'est pas établie, cela peut indiquer un dysfonctionnement de l'appareil. Débranchez les câbles d'alimentation des prises secteur et contactez le revendeur ou le service après-vente agréé Yamaha le plus proche.
	Bien que le témoin  sur le caisson de basse soit allumé, peu ou aucun son n'est émis du caisson de basse.	<p>Le niveau sonore est trop bas.</p> <p>Le côté avant du caisson de basse est bloqué.</p> <p>La source de lecture ne renferme pas de signaux basses fréquences.</p>
Le volume diminue lorsque l'appareil est mis sous tension.	La fonction de réglage automatique du volume est activée. Pour éviter un bruit trop fort, l'appareil contrôle automatiquement son volume à un certain niveau lorsqu'il est mis sous tension.	Augmentez le niveau de volume à votre guise (p. 26).

Anomalie	Cause possible	Action corrective
Pas d'effet surround.	La lecture stéréo est sélectionnée.	Sélectionnez la lecture surround ou la lecture surround 3D (p. 25).
	Le niveau sonore est trop bas.	Augmentez le niveau de volume (p. 26).
	Le téléviseur ou l'appareil de lecture est réglé pour émettre uniquement l'audio 2 canaux (PCM par exemple).	Changez le réglage de sortie audio numérique sur le téléviseur ou l'appareil de lecture à BitStream.
	Le son est également entendu des haut-parleurs intégrés du téléviseur.	Réglez le volume du téléviseur au minimum (p. 28).
	La position d'écoute est trop proche de l'appareil.	La position d'écoute doit être à une certaine distance de l'appareil.
On entend du bruit.	L'appareil est trop près d'un autre dispositif numérique ou à haute fréquence.	Éloignez ces dispositifs de l'appareil.
La vidéo ne s'affiche pas sur l'écran du téléviseur.	Le câble HDMI n'est pas correctement raccordé.	Raccordez le câble HDMI comme il convient (p. 20).
Lorsque l'appareil est mis hors tension, la vidéo et/ou l'audio de l'appareil de lecture ne sont pas émis sur le téléviseur.	La fonction de contrôle HDMI est désactivée.	Activez la fonction de contrôle HDMI (p. 32).

Télécommande

Anomalie	Cause possible	Action corrective
L'appareil ne peut pas être commandé avec la télécommande.	L'appareil ne se trouve pas dans le rayon d'action de la télécommande.	Utilisez la télécommande dans le rayon d'action (p. 11).
	Les piles sont usagées.	Remplacez les piles par des neuves (p. 12).
	Le capteur de télécommande de l'appareil central est exposé au rayon direct du soleil ou à un éclairage violent.	Réglez l'angle d'éclairage ou déplacez l'appareil central.
Le téléviseur ne peut pas être commandé avec la télécommande du téléviseur.	L'appareil central bloque le capteur de la télécommande du téléviseur.	Placez l'appareil central de sorte qu'il ne bloque pas le capteur de la télécommande du téléviseur.

Bluetooth

Anomalie	Cause possible	Action corrective
L'appareil ne peut pas être connecté à un périphérique Bluetooth.	Bluetooth n'est pas sélectionné comme source d'entrée.	Sélectionnez Bluetooth comme source d'entrée (p. 29).
	L'appareil est connecté à un périphérique Bluetooth différent.	Découplez le périphérique Bluetooth actuellement connecté, et appariez l'appareil au périphérique Bluetooth que vous souhaitez utiliser.
	L'appareil est trop éloigné du périphérique Bluetooth.	Rapprochez le périphérique Bluetooth de l'appareil.
	Un appareil émettant des ondes électromagnétiques (tel qu'un four à micro-ondes, un appareil sans fil, etc.) est peut être situé à proximité.	N'utilisez pas cet appareil émettant des ondes électromagnétiques.
	Le périphérique Bluetooth que vous utilisez peut ne pas prendre en charge le protocole A2DP.	Utilisez un périphérique Bluetooth qui prend en charge le protocole A2DP.
	Le profil de connexion enregistré dans le périphérique Bluetooth peut ne pas fonctionner correctement pour une raison quelconque.	Supprimez le profil de connexion dans le périphérique Bluetooth, puis connectez le périphérique Bluetooth à cet appareil.
	Le code (PIN) sur l'adaptateur Bluetooth ou un autre périphérique est peut être réglé sur un code autre que « 0000 ».	Utilisez un périphérique Bluetooth sur lequel le code (PIN) est réglé sur « 0000 ».
Aucun son ne peut être entendu, ou le son coupe de façon intermittente.	Le volume sur le périphérique Bluetooth est peut être trop faible.	Augmentez le volume sur le périphérique Bluetooth.
	Bluetooth n'est pas sélectionné comme source d'entrée.	Sélectionnez Bluetooth comme source d'entrée (p. 29).
	La lecture ne se fait pas sur le périphérique.	Lancez la lecture sur le périphérique.
	La sortie audio sur le périphérique Bluetooth peut ne pas être réglée sur cet appareil.	Sélectionnez cet appareil comme destination de sortie sur le périphérique Bluetooth.
	La connexion au périphérique Bluetooth a été coupée.	Connectez-vous à nouveau avec le périphérique Bluetooth.
	L'appareil est peut être trop éloigné du périphérique Bluetooth.	Rapprochez le périphérique Bluetooth de l'appareil.
	Un appareil émettant des ondes électromagnétiques (tel qu'un four à micro-ondes, un appareil sans fil, etc.) est peut être situé à proximité.	N'utilisez pas cet appareil émettant des ondes électromagnétiques.

Appariement manuel de l'appareil central et du caisson de basse

- 1 Éteignez l'appareil.
- 2 Maintenez enfoncée la touche SUBWOOFER (-) de la télécommande pendant plus de 3 secondes.

Le témoin DPL sur l'appareil central clignote.

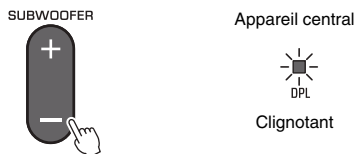

- 3 Dans les 30 secondes qui suivent, maintenez enfoncée la touche PAIRING sur la face arrière du caisson de basse pendant plus de 3 secondes.

Une fois que l'appareil central et le caisson de basse ont été appariés et qu'une connexion sans fil est établie, le témoin  s'allume, puis l'appareil central et le caisson de basse se mettent sous tension.

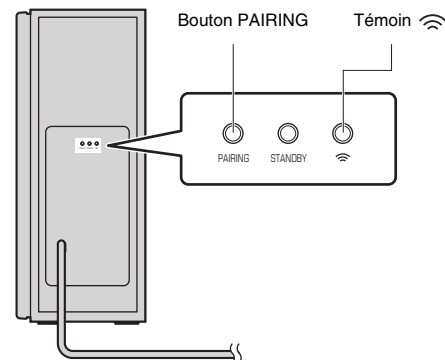

Si le témoin  sur le caisson de basse ne s'allume pas après avoir suivi la procédure décrite ici, reportez-vous à « Guide de dépannage » (p. 34).

NOTE

- L'appariement consiste à établir une connexion sans fil entre l'appareil central et le caisson de basse.

Caractéristiques techniques

Élément		Appareil central (YAS-CU207)	Caisson de basse (NS-WSW42)
Section Amplificateur	Puissance de sortie nominale maximale	Avant G/D 50 W x 2 canaux	100 W
Enceintes	Type	Avant G/D: Type de suspension acoustique	Type bass-reflex
	Excitateur	Avant G/D: 46 mm type conique à blindage magnétique x 4 Haut-parleur d'aigus: 25 mm type dôme à blindage magnétique x 2	16 cm type conique à blindage non magnétique x 1
	Réponse en fréquence	Avant G/D: 180 Hz à 23 kHz Haut-parleur d'aigus: 7 kHz à 23 kHz	40 Hz à 180 Hz
	Impédance	Avant G/D: 4 Ω (8 Ω x2) Haut-parleur d'aigus: 4 Ω	2 Ω
Décodeur	Signal audio pris en charge (TV, BD/DVD)	PCM (jusqu'à 5.1 canaux) Dolby Digital (jusqu'à 5.1 canaux) DTS Digital Surround (jusqu'à 5.1 canaux)	—
Prises d'entrée	HDMI	1 (HDMI IN)	—
	Numérique (Optique)	1 (TV)	—
	Analogique (mini stéréo 3,5 mm)	1 (ANALOG)	—
Prise de sortie	HDMI	1 (HDMI OUT (ARC))	—
Autres prises	UPDATE ONLY	1	—
Caisson de basse sans fil	Bande de fréquence radio	2,4 GHz	
	Fréquence radio (fréquence opérationnelle)	2402 MHz à 2480 MHz	
	Puissance de sortie maximale (EIRP)	20 dBm (100 mW)	
	Portée d'émission	10 m (sans interférence)	

Élément	Appareil central (YAS-CU207)	Caisson de basse (NS-WSW42)		
Bluetooth	Version Bluetooth	Ver. 4.1	—	
	Profils pris en charge	A2DP, SPP	—	
	Codecs pris en charge	SBC, MPEG4 ACC	—	
	Fréquence radio (fréquence opérationnelle)	2402 MHz à 2480 MHz	—	
	Puissance de sortie maximale (EIRP)	20 dBm (100 mW)	—	
	Classe Bluetooth	Bluetooth Classe 2	—	
	Portée (ligne de mire)	Environ 10 m	—	
	Méthode de protection du contenu prise en charge	SCMS-T	—	
Généralités	Alimentation	Modèles pour les États-Unis et le Canada : 120 VCA, 60 Hz Modèles pour le Royaume-Uni, l'Europe, l'Amérique centrale, l'Amérique du Sud, et l'Asie : 110 - 240 VCA, 50/60 Hz Modèle pour Taïwan : 110 VCA, 60 Hz Modèle pour la Corée : 220 VCA, 60 Hz Modèle pour la Chine : 220 VCA, 50 Hz Modèle pour l'Australie : 240 VCA, 50 Hz		
	Consommation	30 W	19 W	
	Consommation en veille	Modèles pour les États-Unis, le Canada et Taïwan Contrôle HDMI Off, Veille Bluetooth Off : 0,3 W Contrôle HDMI On, Veille Bluetooth Off : 0,6 W Contrôle HDMI Off, Veille Bluetooth On : 0,3 W Contrôle HDMI On, Veille Bluetooth On : 0,8 W Modèles pour le Royaume-Uni et l'Europe, et autres modèles Contrôle HDMI Off, Veille Bluetooth Off : 0,4 W Contrôle HDMI On, Veille Bluetooth Off : 0,9 W Contrôle HDMI Off, Veille Bluetooth On : 0,5 W Contrôle HDMI On, Veille Bluetooth On : 0,9 W	Modèles pour les États-Unis, le Canada et Taïwan : 0,5 W Modèles pour le Royaume-Uni et l'Europe, et autres modèles : 0,6 W	
	Dimensions (L x H x P)	930 x 60 x 108 mm	180 x 437 x 401 mm	
	Poids	2,7 kg	7,9 kg	

Signal HDMI

• Signaux audio

Types de signaux audio	Format de signaux audio	Support compatible
PCM linéaire à 2 canaux	2 canaux, 32-192 kHz, 16/20/24 bit	CD, DVD vidéo, DVD audio, etc.
PCM linéaire multicanal	6 canaux, 32-192 kHz, 16/20/24 bit	DVD audio, disque Blu-ray, DVD HD, etc.
Train binaire	Dolby Digital, DTS	DVD vidéo, etc.

NOTE

- Consultez la documentation accompagnant l'appareil de lecture et réglez l'appareil en conséquence.
- Lors de la lecture d'un DVD audio CPPM protégé contre la copie, il est possible que les signaux vidéo et audio ne soient pas diffusés selon le type de lecteur DVD.
- Cet appareil ne prend pas en charge les périphériques HDMI ou DVI incompatibles HDCP. Consultez la documentation accompagnant le périphérique HDMI ou DVI pour plus d'informations sur la compatibilité HDCP.
- Pour décoder les signaux audio bitstream sur cet appareil, réglez le périphérique de source d'entrée correctement de façon à ce qu'il émette les signaux audio bitstream directement (ne décode pas les signaux bitstream sur le périphérique). Consultez la documentation accompagnant le périphérique pour en savoir plus.

• Signaux vidéo

Cet appareil est compatible avec les signaux vidéo suivants.

- Deep Color
- x.v.Color
- Signal vidéo en 3D
- Vidéo HDR (High Dynamic Range)

Cet appareil est compatible avec les résolutions suivantes.

- VGA
 - 720p/60 Hz, 50 Hz
- 480i/60 Hz
 - 1080i/60 Hz, 50 Hz
- 480p/60 Hz
 - 1080p/60 Hz, 50 Hz, 30 Hz, 25 Hz, 24 Hz
- 576i/50 Hz
 - 4K/60 Hz, 50 Hz, 30 Hz, 25 Hz, 24 Hz
- 576p/50 Hz

NOTE

- La résolution du signal vidéo émis varie selon les spécifications du téléviseur raccordé à l'appareil.

Signal audionumérique

• Optique

Types de signaux audio	Format de signaux audio	Support compatible
PCM linéaire à 2 canaux	2 canaux, 32-96 kHz, 16/20/24 bit	CD, DVD vidéo, DVD audio, etc.
Train binaire	Dolby Digital, DTS	DVD vidéo, etc.

• HDMI (ARC)

Types de signaux audio	Format de signaux audio	Support compatible
PCM linéaire à 2 canaux	2 canaux, 32-96 kHz, 16/20/24 bit	Téléviseur
Train binaire	Dolby Digital, DTS	Téléviseur

Le contenu de ce mode d'emploi s'applique aux dernières caractéristiques techniques connues à la date de publication du manuel.

Pour obtenir la version la plus récente du manuel, accédez au site Web de Yamaha puis téléchargez le fichier du manuel concerné.

Vorsichtsmaßnahmen

**BITTE VOR DER NUTZUNG
SORGFÄLTIG LESEN BEFOLGEN
SIE DIESE ANWEISUNGEN IN
JEDEM FALL.**

Die unten aufgeführten Vorsichtsmaßnahmen dienen dazu, dem Verletzungsrisiko für den Anwender und Andere vorzubeugen, sowie Beschädigung eigenen oder fremden Eigentums zu verhindern und dem Anwender den korrekten und sicheren Gebrauch des Produkts zu ermöglichen. Befolgen Sie diese Anweisungen in jedem Fall.
Bewahren Sie das Handbuch nach der Lektüre an einem sicheren Ort auf, um jederzeit darin nachschlagen zu können.

- Lassen Sie das Produkt bei dem Händler, bei dem Sie das Produkt erworben haben oder durch qualifiziertes Fachpersonal bei Yamaha überprüfen oder reparieren.
- Yamaha kann nicht für Verletzungen von Personen oder für Schäden an den Produkten verantwortlich gemacht werden, die durch falsche Verwendung des (oder durch Veränderungen am) Gerät(s) hervorgerufen wurden.
- Dieses Produkt ist für gewöhnliche Wohnungen vorgesehen. Verwenden Sie es nicht für Anwendungen, die eine hohe Zuverlässigkeit erfordern, wie Lebenserhaltung, Gesundheit & Pflege oder wertvolle Vermögenswerte.



WARNUNG

Dieser Inhalt weist auf „unmittelbares Risiko schwerer Verletzungen oder Todesgefahr“ hin.

Netzanschluss/Netzkabel

- Unternehmen Sie nichts, wodurch das Netzkabel beschädigt werden könnte.
 - Verlegen Sie es nicht in Nähe einer Heizung.
 - Verbiegen oder verändern Sie die Form nicht zu sehr.
 - Verletzen/Beschädigen Sie das Netzkabel nicht.
 - Verlegen Sie es nicht unter einem schweren Gegenstand.Wenn Sie das Netzkabel verwenden, während die Adern der Leitungen blank liegen, kann dies zu einem elektrischen Schlag oder Bränden führen.
- Berühren Sie bei Blitzgefahr weder den Netzstecker noch das Netzkabel. Nichtbeachtung dieser Anweisung kann dazu führen, dass Sie einen elektrischen Schlag erleiden.
- Verwenden Sie diese Einheit ausschließlich mit der darauf angegebenen Netzspannung. Ein fehlerhafter Anschluss an einer Netzsteckdose kann zu Bränden, elektrischem Schlag oder Fehlfunktionen führen.
- Verwenden Sie ausschließlich das mitgelieferte Netzkabel. Verwenden Sie das mitgelieferte Netzkabel auch nicht für andere Einheiten. Die Nichtbeachtung der obigen Anweisung führt zu Bränden, Verbrennungen oder Fehlfunktionen.
- Überprüfen Sie regelmäßig den Zustand des Netzsteckers, und entfernen Sie jeglichen Schmutz oder Staub, der sich darauf angesammelt hat. Nichtbeachtung dieser Anweisung kann zu Bränden oder einem elektrischen Schlag führen.
- Achten Sie beim Aufstellen der Einheit darauf, dass die verwendete Netzsteckdose leicht erreichbar ist. Sollten Probleme auftreten oder es zu einer Fehlfunktion kommen, schalten Sie die Komponente sofort aus und ziehen Sie den Stecker aus der Netzsteckdose. Auch dann, wenn der Netzschalter ausgeschaltet ist, ist die Komponente nicht von der Stromversorgung getrennt, solange das Netzkabel an der Steckdose angeschlossen ist.
- Bei heraufziehendem Gewitter (entfernter Donner oder Blitze) schalten Sie die Komponente sofort aus und ziehen Sie den Netzstecker aus der Steckdose. Nichtbeachtung dieser Anweisung kann zu Bränden oder Fehlfunktionen führen.
- Wird die Komponente voraussichtlich längere Zeit nicht benutzt, sollten Sie unbedingt das Netzkabel aus der Netzsteckdose ziehen. Nichtbeachtung dieser Anweisung kann zu Bränden oder Fehlfunktionen führen.

Nicht auseinanderbauen

- Diese Einheit nicht auseinanderbauen oder modifizieren. Die Nichtbeachtung dieser Anweisung kann zu Bränden, elektrischem Schlag, Verletzungen oder Fehlfunktionen führen. Wenn Sie irgendwelche Unregelmäßigkeiten beobachten, lassen Sie die Komponente bei dem Händler, bei dem Sie sie erworben haben, überprüfen oder reparieren, oder wenden Sie sich an qualifiziertes Fachpersonal bei Yamaha.

Gefahr durch Wasser

- Achten Sie darauf, dass die Einheit nicht durch Regen nass wird, verwenden Sie es nicht in der Nähe von Wasser oder unter feuchten oder nassen Umgebungsbedingungen und stellen Sie auch keine Behälter (wie z. B. Vasen, Flaschen oder Gläser) mit Flüssigkeiten darauf, die herauschwappen und in Öffnungen hineinfließen könnten, oder an Orten, an denen Wasser hineintropfen könnte. Eine Flüssigkeit wie Wasser, die in die Einheit gelangt, kann einen Brand, einen elektrischen Schlag oder Fehlfunktionen auslösen. Wenn eine Flüssigkeit wie z. B. Wasser in das Gerät gelangt, schalten Sie sofort die Stromversorgung aus und ziehen Sie das Netzkabel aus der Steckdose. Lassen Sie dann die Komponente bei dem Händler, bei dem Sie sie erworben haben, überprüfen, oder wenden Sie sich an qualifiziertes Fachpersonal bei Yamaha.
- Mit nassen Händen sollten Sie niemals einen Netzstecker in eine Steckdose stecken oder herausziehen. Berühren Sie dieses Gerät niemals mit feuchten Händen. Die Nichtbeachtung dieser Anweisung kann zu elektrischem Schlag oder Fehlfunktionen führen.

Brandschutz

- Platzieren Sie keinerlei brennende Gegenstände oder offenes Feuer in Nähe der Einheit, da dies einen Brand verursachen kann.

Aufstellung

- Installieren Sie das Produkt so, wie es in der Anleitung beschrieben ist. Durch Herunterfallen oder Umkippen können Verletzungen oder Schäden verursacht werden.
- Nach der Installation des Geräts sollte die Sicherheit der Installation in regelmäßigen Abständen kontrolliert werden. Nichtbeachtung kann einen Fall oder Umkippen des Geräts verursachen, was Verletzungen oder Sachschäden zur Folge haben kann.

Verwenden von Batterien



WARNUNG

BATTERIE NICHT VERSCHLUCKEN! GEFAHR CHEMISCHER VERBRENNUNGEN.

Die mit diesem Produkt gelieferte Fernbedienung enthält eine Knopfzelle. Ein Verschlucken der Knopfzelle kann in nur 2 Stunden schwere innere Verbrennungen verursachen und zum Tod führen.

Bewahren Sie neue und gebrauchte Batterien für Kinder unzugänglich auf. Sollte das Batteriefach sich nicht fest schließen lassen, stellen Sie den Betrieb des Produkts ein und bewahren es für Kinder unzugänglich auf.

Wenn der Verdacht besteht, dass eine Batterie verschluckt wurde oder anderweitig in den Körper gelangt ist, konsultieren Sie unverzüglich einen Arzt.

- Nehmen Sie den Akku nicht auseinander. Wenn der Inhalt des Akkus auf Ihre Hände oder in Ihre Augen gelangt, kann dies zu Blindheit oder chemischen Verbrennungen führen.
- Werfen Sie die Batterien nicht ins Feuer. Dies kann dazu führen, dass die Batterie platzt und einen Brand oder Verletzungen verursacht.
- Setzen Sie einen Akku keinen übermäßig hohen Temperaturen aus wie direkter Sonneneinstrahlung oder Feuer. Die Batterie könnte platzen und einen Brand oder Verletzungen verursachen.
- Versuchen Sie niemals Batterien aufzuladen, die nicht zum mehrfachen Gebrauch und Nachladen vorgesehen sind. Durch Aufladen kann die Batterie platzen oder auslaufen, was Blindheit, chemische Verbrennungen oder Verletzungen zur Folge haben könnte.
- Wenn die Batterien leck sind, vermeiden Sie jede Berührung mit der ausgetretenen Flüssigkeit. Wenn die Batterieflüssigkeit mit Augen, Mund oder Haut in Kontakt kommt, bitte sofort mit Wasser auswaschen und einen Arzt aufsuchen. Batterieflüssigkeit ist korrosiv und kann Sehverlust oder chemische Verbrennungen bewirken.

Kabellose Komponenten

- Verwenden Sie dieses Gerät nicht in der Nähe von medizinischen Geräten oder in medizinischen Einrichtungen. Von dieser Einheit ausgestrahlte Funkwellen können sich auf medizinisch-elektrische Geräte auswirken.

- Verwenden Sie dieses Gerät nicht in einer Entfernung von weniger als 15 cm zu Personen mit implantiertem Herzschrittmacher oder Defibrillator. Von dieser Einheit ausgehende Funkwellen können Auswirkungen auf medizinisch-elektrische Geräte wie einen implantierten Herzschrittmacher oder Defibrillator haben.

Ungewöhnliche Vorkommnisse

- Wenn eines der folgenden ungewöhnlichen Dinge auftritt, schalten Sie die Komponente sofort aus, und ziehen Sie den Netzstecker aus der Steckdose aus dem Anschluss heraus.
 - Das Netzkabel bzw. der Netzstecker ist beschädigt.
 - Die Einheit sondert einen ungewöhnlichen Geruch oder Rauch ab.
 - Es sind Fremdkörper in das Innere der Einheit gelangt.
 - Während der Verwendung kommt es zu einem Tonausfall.
 - Es sind Risse oder andere Schäden an der Einheit sichtbar.
 Durch fortgesetzten Gebrauch könnten ein elektrischer Schlag, Brand oder Fehlfunktionen verursacht werden. Lassen Sie die Einheit unverzüglich bei dem Händler, bei dem Sie sie erworben haben, überprüfen oder reparieren, oder wenden Sie sich an qualifiziertes Fachpersonal bei Yamaha.
- Achten Sie darauf, diese Einheit nicht fallen zu lassen oder starken Stößen auszusetzen. Wenn die Einheit durch Herunterfallen oder einen starken Stoß beschädigt worden sein könnte, schalten Sie sie sofort aus und ziehen Sie den Stecker oder das Netzteil aus der Steckdose. Die Nichtbeachtung dieser Anweisung kann zu elektrischem Schlag, Bränden, Verletzungen oder Fehlfunktionen führen. Lassen Sie die Einheit unverzüglich bei dem Händler, bei dem Sie sie erworben haben, überprüfen, oder wenden Sie sich an qualifiziertes Fachpersonal bei Yamaha.



VORSICHT

Der zugehörige Inhalt weist auf „ein Risiko schwerer Verletzungen“ hin.

Netzanschluss/Netzkabel

- Verwenden Sie keine Netzsteckdose, in der der Netzstecker keinen festen Halt hat. Nichtbeachtung dieser Anweisung kann zu Bränden elektrischem Schlag oder Verbrennungen führen.
- Wenn Sie den Netzstecker von der Einheit abziehen oder aus der Netzsteckdose ziehen, ziehen Sie stets am Stecker selbst und niemals am Kabel. Durch Ziehen am Netzkabel kann dieses beschädigt werden und einen elektrischen Schlag oder einen Brand auslösen.
- Stecken Sie den Netzstecker vollständig in die Netzsteckdose hinein. Durch Gebrauch der Einheit bei nicht vollständig eingestecktem Stecker kann sich Staub auf dem Stecker ansammeln, der zu Bränden oder Verbrennungen führen kann.

Aufstellung

- Stellen Sie die Einheit nicht an einer instabilen Position ab, wo sie versehentlich herunterfallen oder umstürzen und Verletzungen verursachen könnte.
- Blockieren Sie nicht die Lüftungsöffnungen dieser Einheit (Kühlschlitze). Diese Einheit besitzt Lüftungsöffnungen an der Unterseite und den Seitenteilen, die dafür Sorge tragen sollen, dass die Innentemperatur nicht zu hoch ansteigt. Nichtbeachtung kann dazu führen, dass sich in der Einheit ein Hitzestau bildet, wodurch ein Brand oder Fehlfunktionen ausgelöst werden könnten.
- Bei Aufstellung dieser Einheit:
 - Bedecken Sie sie nicht mit einem Tuch.
 - Stellen Sie sie nicht auf einen Teppich oder eine Decke.
 - Sorgen Sie dafür, dass die Oberseite nach oben weist; stellen Sie sie nicht auf den Seitenflächen oder umgekehrt auf.
 - Verwenden Sie das Gerät nicht an einer beengten und schlecht belüfteten Stelle. Nichtbeachtung der obigen Anweisung kann dazu führen, dass sich in der Einheit ein Hitzestau bildet, wodurch ein Brand oder Fehlfunktionen ausgelöst werden könnten. Achten Sie auf ausreichend Freiraum:
 - um das Hauptgerät: mindestens 10 cm oben, 10 cm an den Seiten und 10 cm hinten,
 - um den Subwoofer: mindestens 20 cm oben, 20 cm an den Seiten und 20 cm hinten.
- Platzieren Sie die Einheit nicht an einem Ort, an dem sie in Kontakt mit korrosiven

- Gasen oder salzhaltiger Luft gelangen könnte, oder an Orten mit starker Rauch- oder Dampfbildung. Dadurch kann es zu Fehlfunktionen kommen.
- Vermeiden Sie in Gefahrensituationen wie z. B. einem Erdbeben, sich in der Nähe der Einheit aufzuhalten. Da die Einheit umkippen oder herunterfallen und Verletzungen hervorrufen könnte, entfernen Sie sich schnell von der Einheit und suchen Sie einen sicheren Ort auf.
 - Achten Sie darauf, den Netzschalter der Einheit auszuschalten und alle Anschlusskabel von der Einheit zu trennen. Bei Nichtbeachtung können die Kabel beschädigt werden oder dazu führen, dass Sie oder Andere darüber stolpern und fallen könnten.
 - Beauftragen Sie den Händler, bei dem Sie das Produkt erworben haben, oder eine qualifizierte Fachkraft mit der Wandmontage des Geräts. Andernfalls könnte die Einheit herunterfallen und Verletzungen verursachen. Die Installation erfordert spezielle Techniken und Erfahrung.

Hörminderung

- Benutzen Sie die Einheit nicht über längere Zeit mit zu hohen oder unangenehmen Lautstärken. Hierdurch können bleibende Hörschäden entstehen. Sollten Sie einen Hörverlust erleiden oder ein Klingeln in den Ohren wahrnehmen, suchen Sie einen Arzt auf.
- Ehe Sie die Einheit an andere elektronische Komponenten anschließen, schalten Sie die Stromversorgung aller Komponenten aus. Bevor Sie die Komponenten ein- oder ausschalten, achten Sie darauf, dass die Lautstärkeregelung an allen Komponenten auf Minimum eingestellt sind. Nichtbeachtung kann eine Hörminderung, einen elektrischen Schlag oder Geräteschäden zur Folge haben.
- Beim Einschalten Ihres Audiosystems sollten Sie die Einheit immer ALS LETZTES einschalten, um Hörminderung und Schäden an den Lautsprechern zu vermeiden. Beim Ausschalten sollte die Einheit aus demselben Grund ZUERST ausgeschaltet werden. Die Nichtbeachtung der obigen Anweisung kann Hörminderung oder eine Beschädigung der Lautsprecher verursachen.

Wartung

- Ziehen Sie den Netzstecker aus der Steckdose, bevor Sie die Einheit reinigen. Nichtbeachtung dieser Anweisung kann dazu führen, dass Sie einen elektrischen Schlag erleiden.

Vorsichtsmaßnahmen während der Benutzung

- Stecken Sie nicht Ihre Hand oder Finger in den Bassreflex-Port an der Vorderseite des Subwoofers. Nichtbeachtung dieser Anweisung kann zu Verletzungen führen.

- Stecken Sie keine Fremdgegenstände wie Metall oder Papier in die Lüftungsöffnungen/den Bassreflex-Port (an der Vorderseite des Subwoofers) dieser Einheit. Die Nichtbeachtung dieser Anweisung kann zu elektrischem Schlag, Bränden oder Fehlfunktionen führen. Wenn Fremdgegenstände in die Einheit gelangen, schalten Sie die Einheit sofort aus und ziehen Sie das Netzkabel aus der Netzsteckdose und lassen Sie die Einheit bei dem Händler, bei dem Sie sie erworben haben, oder durch qualifiziertes Fachpersonal bei Yamaha überprüfen.
- Halten Sie kleine Teile außerhalb der Reichweite von kleinen Kindern. Ihre Kinder könnten sie versehentlich verschlucken.
- Tun Sie folgende Dinge nicht:
 - Stehen oder Sitzen auf den Geräten.
 - Stellen schwerer Gegenstände auf die Geräte.
 - Übereinanderstapeln der Geräte.
 - Ausübung übermäßiger Kraft auf Tasten, Schalter Ein-Ausgangsanschlüsse usw.
 - Sich an das Gerät Hängen.
 - Sich am Gerät Anlehnen.
- Vermeiden Sie es, an den angeschlossenen Kabeln zu ziehen, um Verletzungen oder Beschädigungen der Einheit durch Herunterfallen zu vermeiden.
- Betreiben Sie die Einheit nicht so, dass der Klang verzerrt ist. Längere Verwendung in diesem Zustand kann zu Überhitzung und Brandgefahr führen.

Verwenden von Batterien

- Explosionsgefahr bei unsachgemäß durchgeführtem Batteriewechsel. Nur durch denselben oder einen gleichwertigen Typ ersetzen.
- Verwenden Sie niemals andere als die angegebenen Batterien. Andernfalls können Brände, Verbrennungen oder Entzündung durch Auslaufen hervorgerufen werden.
- Legen Sie die Batterien nicht zusammen mit metallenen Gegenständen in eine Tasche oder ein anderes Behältnis. Die Batterie könnte kurzgeschlossen werden und platzen oder auslaufen und einen Brand oder Verletzungen verursachen.
- Vergewissern Sie sich stets, dass alle Batterien gemäß den Polaritätskennzeichnungen (+/-) eingelegt sind. Bei Nichtbeachtung können Brände, Verbrennungen oder Selbstentzündung aufgrund auslaufender Flüssigkeit auftreten.
- Wenn die Batterien leer sind, wenn Sie die Einheit für längere Zeit nicht benutzen, nehmen Sie die Batterien bitte aus der Fernbedienung heraus, um ein Auslaufen der Batterieflüssigkeit zu vermeiden.
- Vor dem Lagern oder Entsorgen von Batterien sollten Sie den Bereich um die Pole mit Klebeband oder anderem geeigneten Schutzmaterial isolieren. Durch gemischte Lagerung zusammen mit anderen Batterien oder Metallgegenständen kann es zu Bränden, Verbrennungen oder Entzünden durch ausgelaufene Batterieflüssigkeit kommen.

Achtung

Kennzeichnet Punkte, die zu beachten sind, um einen Ausfall, eine Beschädigung oder eine Störung des Produkts sowie einen Verlust von Daten zu vermeiden und die Umwelt zu schützen.

Strom-/Netzkabel

- Wird das Gerät voraussichtlich längere Zeit nicht benutzt, sollten Sie unbedingt das Netzkabel aus der Netzsteckdose ziehen. Auch wenn ⏻ (Netzschalter) ausgeschaltet ist, fließt eine geringe Menge Strom durch das Gerät.

Aufstellung

- Betreiben Sie dieses Gerät nicht in der Nähe anderer elektronischer Geräte wie Fernsehern, Radios, Stereoanlagen oder Mobiltelefonen. Nichtbeachtung kann zur Folge haben, dass dieses Gerät bzw. das Fernsehgerät oder Radio Rauschstörungen erzeugt.
- Verwenden Sie dieses Gerät nicht an Orten, die direkter Sonneneinstrahlung ausgesetzt sind, die sehr heiß werden, z. B. in Nähe einer Heizung, oder extrem kalt sind, oder die übermäßigem Staub oder Vibrationen ausgesetzt sind. Bei Nichtbeachtung kann sich das Bedienfeld des Geräts verziehen, es können Bauteile im Innern beschädigt werden oder der Betrieb wird instabil.
- Stellen Sie dieses Gerät so weit wie möglich entfernt von anderen elektronischen Geräten auf. Digitale Signale von diesem Gerät könnten andere elektronische Geräten stören.
- Wenn Sie ein kabelloses Netzwerk verwenden, vermeiden Sie es, dieses Gerät in der Nähe metallischer Wände oder Tische, von Mikrowellengeräten oder anderen kabellosen Netzwerkgeräten aufzustellen. Solche Hindernisse können den Übertragungsbereich einschränken.

Anschlüsse

- Wenn Sie externe Geräte anschließen, achten Sie darauf, die Anleitung für jedes Gerät zu lesen und die Geräte übereinstimmend mit den Anweisungen anzuschließen. Wenn Sie ein Gerät nicht gemäß den Anweisungen behandeln, können Fehlfunktionen auftreten.
- Schließen Sie dieses Gerät nicht an Geräten nach Industriestandard an. Die Schnittstellenstandards für Digital Audio für Consumer- und industrielle Anwendungen sind unterschiedlich. Dieses Gerät wurde ausgelegt für den Anschluss an eine Consumer-Schnittstelle für Digital Audio. Durch Anschluss an ein Digital-Audio-Interface nach Industriestandard könnte nicht nur dieses Gerät eine Fehlfunktion aufweisen, sondern es können auch die Lautsprecher beschädigt werden.

Handhabung

- Stellen Sie keine Gegenstände aus Vinyl, Kunststoff oder Gummi auf diesem Gerät ab. Bei Nichtbeachtung könnte sich das Bedienfeld dieses Geräts verfärben oder verformen.
- Wenn sich die Umgebungstemperatur drastisch ändert (z. B. während des Transports oder bei schneller Erwärmung/Abkühlung) und die Möglichkeit besteht, dass sich im Innern des Geräts Kondensation gebildet hat, lassen Sie es mehrere Stunden lang ausgeschaltet, bis es trocken genug ist für den Betrieb. Die Verwendung des Geräts bei auftretender Kondensation kann Fehlfunktionen verursachen.

Wartung

- Bei starken Temperatur- oder Luftfeuchtigkeitsänderungen können sich aufgrund der auftretenden Kondensation Wassertröpfchen auf Oberflächen des Geräts bilden. Wenn sich Wassertröpfchen gebildet haben, wischen Sie sie sofort mit einem weichen Tuch fort. Wenn Wassertröpfchen auf dem Gerät verbleiben, können diese von hölzernen Teilen absorbiert werden und Verformungen verursachen.
- Benutzen Sie zur Reinigung des Geräts ein weiches, trockenes Tuch. Die Verwendung von Chemikalien wie Benzin oder Verdünnung, scharfer Reinigungsmittel oder chemischer Scheuertücher kann Verfärbungen oder Verformungen verursachen.

Anmerkungen zur Entsorgung

- Entsorgen Sie gebrauchte Batterien und Akkus gemäß den geltenden Bestimmungen.

Verbraucherinformation zur Sammlung und Entsorgung alter Elektrogeräte und benutzter Batterien



Befinden sich diese Symbole auf den Produkten, der Verpackung und/oder beiliegenden Unterlagen, so sollten benutzte elektrische Geräte und Batterien nicht mit dem normalen Haushaltsabfall entsorgt werden.

In Übereinstimmung mit Ihren nationalen Bestimmungen bringen Sie alte Geräte und benutzte Batterien bitte zur fachgerechten Entsorgung, Wiederaufbereitung und Wiederverwendung zu den entsprechenden Sammelstellen.



Durch die fachgerechte Entsorgung der Elektrogeräte und Batterien helfen Sie, wertvolle Ressourcen zu schützen, und verhindern mögliche negative Auswirkungen auf die menschliche Gesundheit und die Umwelt, die andernfalls durch unsachgerechte Müllentsorgung auftreten könnten.



Für weitere Informationen zum Sammeln und Wiederaufbereiten alter Elektrogeräte und Batterien kontaktieren Sie bitte Ihre örtliche Stadt- oder Gemeindeverwaltung, Ihren Abfallentsorgungsdienst oder die Verkaufsstelle der Artikel.

Pb

Information für geschäftliche Anwender in der Europäischen Union:

Wenn Sie Elektrogeräte ausrangieren möchten, kontaktieren Sie bitte Ihren Händler oder Zulieferer für weitere Informationen.

Entsorgungsinformation für Länder außerhalb der Europäischen Union:

Diese Symbole gelten nur innerhalb der Europäischen Union. Wenn Sie solche Artikel ausrangieren möchten, kontaktieren Sie bitte Ihre örtlichen Behörden oder Ihren Händler und fragen Sie nach der sachgerechten Entsorgungsmethode.

Anmerkung zum Batteriesymbol (untere zwei Symbolbeispiele):

Dieses Symbol kann auch in Kombination mit einem chemischen Symbol verwendet werden. In diesem Fall entspricht dies den Anforderungen der EU-Batterierichtlinie zur Verwendung chemischer Stoffe.

(weee_battery_eu_de_02)

Information

Kennzeichnet dieses Produkt betreffende Informationen.

Über Funktionen, die in diesem Gerät enthalten sind

- Es kann Luft aus dem Bassreflexkanal ausgestoßen werden. Dies stellt keine Fehlfunktion dar. Dies tritt insbesondere bei Musik mit starkem Bassanteil auf.

Anmerkung zum Namensschild des Geräts

Die Nummer des Modells, die Seriennummer, der Leistungsbedarf usw. sind auf dem Typenschild, das sich auf der Unterseite des Geräts befindet, oder in der Nähe davon angegeben. Sie sollten diese Seriennummer an der unten vorgesehenen Stelle eintragen und dieses Handbuch als dauerhaften Beleg für Ihren Kauf aufbewahren, um im Fall eines Diebstahls die Identifikation zu erleichtern.

Modell Nr.

Seriennr.

(bottom_de_01)

Warenzeichen



Die Bluetooth®-Wortmarke und -Logos sind eingetragene Warenzeichen im Besitz von Bluetooth SIG, Inc. und die Nutzung dieser Marken durch Yamaha Corporation erfolgt unter Lizenz.



In Lizenz von Dolby Laboratories hergestellt. Dolby, Dolby Audio, Pro Logic und das Doppel-D-Symbol sind Warenzeichen von Dolby Laboratories.



DTS-Patente siehe <http://patents.dts.com>. In Lizenz von DTS, Inc. hergestellt. DTS, Inc. DTS, das Symbol, DTS in Kombination mit dem Symbol, DTS Digital Surround und DTS Virtual:X sind entweder eingetragene Warenzeichen oder Warenzeichen von DTS, Inc. in den USA und/oder anderen Ländern. © DTS, Inc. Alle Rechte vorbehalten.

HDMI

Der Ausdruck „HDMI“, das „HDMI“-Logo und „High-Definition Multimedia Interface“ sind Warenzeichen oder eingetragene Warenzeichen von HDMI Licensing LLC in den Vereinigten Staaten und anderen Ländern.

Blu-ray

„Blu-ray Disc™“, „Blu-ray™“ und die Logos sind Markenzeichen der Blu-ray Disc Association.



„Made for iPod“, „Made for iPhone“ und „Made for iPad“ bedeuten, dass ein elektronisches Zubehör speziell auf den Anschluss an ein iPod, iPhone bzw. iPad ausgerichtet ist und der Hersteller die Übereinstimmung des Zubehörs mit den Leistungsstandards von Apple bescheinigt. Apple ist nicht verantwortlich für den Betrieb dieses Geräts oder dessen Übereinstimmung mit Sicherheitsstandards und -bestimmungen. Bitte beachten Sie dass die Verwendung dieses Zubehörs mit dem iPod, dem iPhone, oder dem iPad die Drahtlosleistung beeinträchtigen kann.

Über die Inhalte dieser Bedienungsanleitung

- Diese Anleitung richtet sich an die folgenden Leser:
 - Die Benutzer des Geräts
 - Den Bauherren, Installateur bzw. Händler, der das Gerät an die Wand montiert
- In dieser Anleitung sind wichtige Informationen durch die folgenden Signalwörter gekennzeichnet.

WARNUNG

Dieser Inhalt weist auf „unmittelbares Risiko schwerer Verletzungen oder Todesgefahr“ hin.

VORSICHT

Der zugehörige Inhalt weist auf „ein Risiko schwerer Verletzungen“ hin.

ACHTUNG

Kennzeichnet Punkte, die zu beachten sind, um einen Ausfall, eine Beschädigung oder eine Störung des Produkts sowie einen Verlust von Daten zu vermeiden und die Umwelt zu schützen.

HINWEIS

Kennzeichnet möglicherweise hilfreiche Hinweise zu Anweisungen und Funktionseinschränkungen sowie zusätzliche Informationen.

- Die in dieser Anleitung enthaltenen Abbildungen und Bildschirmdarstellungen dienen nur anschaulichen Zwecken.
- Die Unternehmens- und Produktnamen in dieser Anleitung sind Markenzeichen oder eingetragene Markenzeichen der entsprechenden Unternehmen.

Inhalt

Vorsichtsmaßnahmen	2
Lieferumfang.....	10
Merkmale.....	13
Häufig gestellte Fragen	14
Bezeichnung von Teilen und deren Funktionen	15
Hauptgerät (Frontblende)	15
Hauptgerät (Rückseite)	16
Subwoofer	17
Aufstellung	18
Installieren des Geräts auf einem Fernsehständer o. dgl.....	18
Montage des Geräts an einer Wand.....	18
Anschlüsse	20
Bedienungsvorgänge	23
Bedienen des Geräts über die TV-Fernbedienung (HDMI-Steuerung)	28

Hören des Tons von einem Bluetooth-Gerät	29
Einstellungen	32
Konfigurieren der HDMI-Steuerfunktion	32
Konfigurieren des HDMI-Audioausgangs	32
Aktivieren/Deaktivieren der Auto Power Standby-Funktion	33
Initialisieren des Geräts	33
Problembehebung	34
Technische Daten	41

Lieferumfang

Vergewissern Sie sich, dass Sie Folgendes erhalten haben:

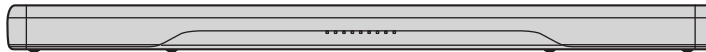

Hauptgerät (YAS-CU207)



Fernbedienung

Eine Lithiumbatterie vom Typ CR2025 sitzt bereits in der Fernbedienung.

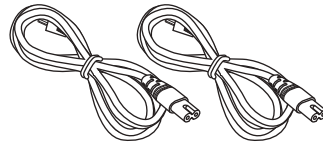

Netz Kabel x 2



Optischdigitales Audiokabel



Wireless Subwoofer (NS-WSW42)

In dieser Anleitung wird der Wireless Subwoofer abkürzend als „Subwoofer“ bezeichnet.



Montageschablone

Bei Montage des Hauptgeräts an einer Wand zu verwenden



Bedienungsanleitung (dieses Heft)

Vorbereiten der Fernbedienung

Entfernen Sie den Isolierstreifen der Batterie vor dem ersten Gebrauch der Fernbedienung.

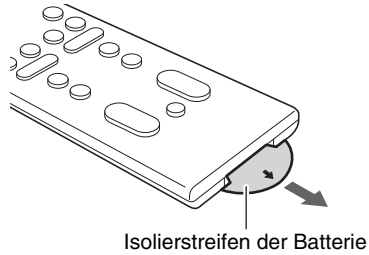

Wirkungsbereich der Fernbedienung

Betätigen Sie die Fernbedienung innerhalb des unten gezeigten Bereichs.

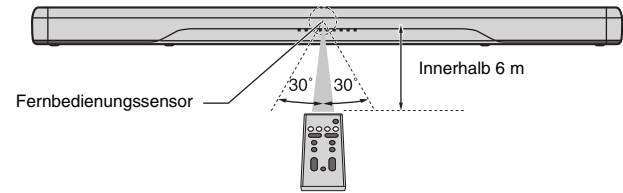

Auswechseln der Batterie in der Fernbedienung.

Halten Sie die Sperre in Richtung des Pfeils (A) gedrückt und schieben Sie den Batteriehalter dabei in Richtung von Pfeil (B) heraus.

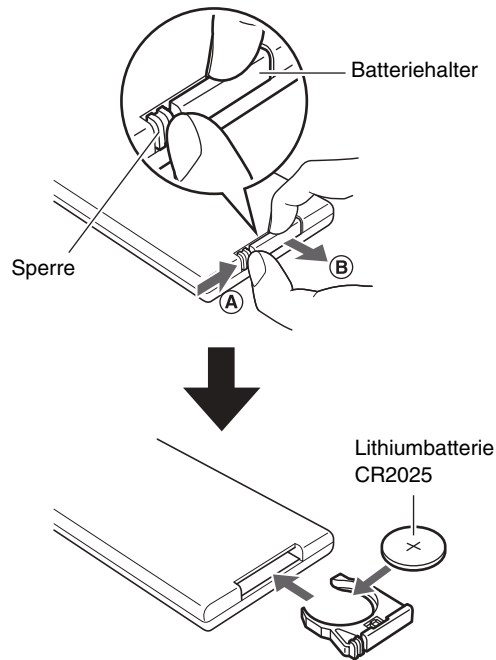

Merkmale

Dieses Front Surround System, das aus dem Hauptgerät und einem Wireless Subwoofer besteht, erlaubt den Genuss eines dynamischen Klangs mit Video, das auf Ihrem Fernseher zu Hause wiedergegeben wird.

- **3D Surround-Wiedergabe**

Surroundsound ist dabei nicht nur aus horizontalen Richtungen hörbar, sondern kann bei Verwendung von DTS Virtual:X auch aus verschiedenen Höhen vernommen werden (S. 25).

- **Dratloser Subwoofer**

Dynamischer Klang ist vom speziellen Wireless Subwoofer hörbar.

- **Übertragung von 4K High Dynamic Range (HDR)-Video wird unterstützt**

Genießen Sie hochauflösende Videos von einer Kabel- oder Satelliten-Set-Top-Box oder einem BD/DVD-Player. Wenn ein Fernseher angeschlossen wird, der den Audio Return Channel (ARC; Audio-Rückkanal) unterstützt, kann dieses ARC-kompatible Gerät über ein einzelnes HDMI-Kabel mit dem Fernseher verbunden werden (S. 20).

- **HDMI-Steuerfunktion**

Funktionen des Fernsehers und dieses Geräts werden mit der Fernbedienung des Fernsehers verknüpft (S. 28).

- **Bluetooth-Verbindung**  **Bluetooth®**

Inhalte von einem Bluetooth-kompatiblen Smartphone, Tablet oder Computer können auf einfache Weise wiedergegeben werden (S. 29). Unsere exklusive Compressed Music Enhancer-Technologie verbessert die Klangqualität und -eigenschaften und realisiert eine wirklichkeitsnahe und beeindruckende Tonwiedergabe.

- **HOME THEATER CONTROLLER App** 

HOME THEATER CONTROLLER ist eine kostenlose App für Smartphones, die eine einfache Bedienung dieses Geräts mit einem Smartphone ermöglicht (S. 31).

- **Basserweiterung**

Verstärkt den Pegel tiefer Bässe für einen noch satteren Klang (S. 25).

- **Clear Voice**

Dieses Merkmal macht die Sprachwiedergabe, wie etwa Dialoge und Erzählungen, deutlicher (S. 25).

Häufig gestellte Fragen

Im folgenden Abschnitt werden beliebte Funktionen und häufig zum Gerät gestellte Fragen behandelt.

F1 Kann ich das Gerät mit der TV-Fernbedienung bedienen?

A1 Ja. Wird das Gerät über ein HDMI-Kabel mit dem Fernseher verbunden, können der sowohl Fernseher als auch dieses Gerät mit der Fernbedienung des Fernsehers gesteuert werden?(S. 28).

F2 Kann die Klarheit eines Dialogs verbessert werden?

A2 Ja. Dialoge in Filmen, Fernsehnachrichten, Sportprogrammen usw. können mit der Funktion „Clear Voice“ deutlicher gemacht werden (S. 25).

F3 Kann ich das Gerät mit einem Smartphone bedienen? Kann ich das Gerät mit einem Smartphone ein- und ausschalten?

A3 Ja. Das Gerät kann mit einem Smartphone bedient werden, auf dem die kostenlose App HOME THEATER CONTROLLER installiert ist (S. 31).
Zusätzlich kann die Bluetooth-Standby-Funktion zum Einschalten dieses Geräts beim Herstellen einer Bluetooth-Verbindung zwischen dem Gerät und dem Smartphone verwendet werden, sowie zum Ausschalten des Geräts beim Trennen dieser Verbindung (S. 31).

F4 Kann die Helligkeit der Anzeigen eingestellt werden?

A4 Ja. Verwenden Sie die Taste DIMMER auf der Fernbedienung (S. 27).

F5 Wie kann Surround-Wiedergabe aktiviert werden?

A5 Verwenden Sie die Taste SURROUND auf der Fernbedienung zur Auswahl von 3D- oder Surround-Wiedergabe (S. 25).

F6 Kann die Subwoofer-Lautstärke eingestellt werden?

A6 Ja. Verwenden Sie die Tasten SUBWOOFER (+/-) auf der Fernbedienung (S. 26).

Bezeichnung von Teilen und deren Funktionen

Hauptgerät (Frontblende)

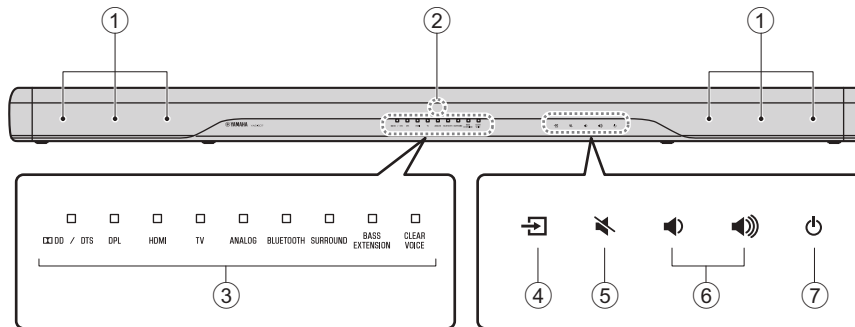

① Lautsprecher

② Fernbedienungssensoren

Empfangen Infrarotsignale von der Fernbedienung des Geräts (S. 11).

③ Anzeigen

Die Anzeigen an der Oberseite blinken oder leuchten, um den Betriebs- und Einstellstatus anzuzeigen.

In dieser Anleitung werden Abbildungen der neun Reihenanzeigen bei Bedarf zur Erläuterung verwendet.

□ : Aus ■ : Leuchtet ☀ : Blinkt

Beispiel: Wenn die Anzeigen DPL und SURROUND leuchten und die Anzeige HDMI blinkt



④ (Eingang)

Wählen eine Eingangsquelle für Wiedergabe (S. 24).

⑤ (Stummschaltung)

Stummschalten des Audioausgangs. Berühren Sie erneut um die Stummschaltung aufzuheben (S. 26).

⑥ (Lautstärke +/-)

Einstellung der Lautstärke (S. 26).

⑦ (Ein/Aus)

Zum Ein- und Ausschalten des Geräts (S. 23).

HINWEIS

- Wenn die Auto Power Standby-Funktion aktiviert ist, kann das Gerät automatisch abschalten (S. 33).

④, ⑤, ⑥ und ⑦ sind Berührungssensoren. Die Symbole werden zur Bedienung der zugehörigen Funktionen mit der Fingerspitze berührt.

Hauptgerät (Rückseite)

Die in dieser Anleitung verwendeten Abbildungen der Rückwand des Hauptgeräts identifizieren die jeweiligen Positionen von Buchsen anhand der an der Unterseite des Hauptgeräts selbst verwendeten Etiketten, um die Orientierung zu erleichtern.

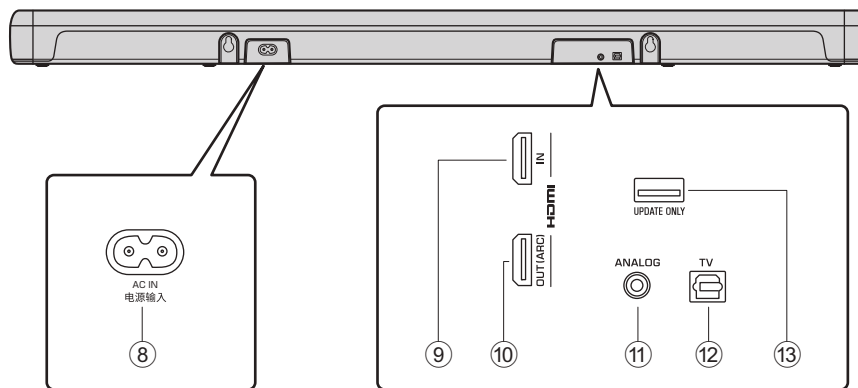

⑧ Buchse AC IN

Hier wird das Netzkabel des Hauptgeräts angeschlossen (S. 22).

⑨ Buchse HDMI IN

Für den Anschluss eines HDMI-kompatiblen Wiedergabegeräts wie BD/DVD-Player, Satelliten- und Kabelfernsehtuner und Spielkonsole (S. 20).

⑩ Buchse HDMI OUT (ARC)

Für den Anschluss an einen HDMI-kompatiblen Fernseher (S. 20).

⑪ Eingangsbuchse ANALOG

Für den Anschluss an ein externes Geräts mit einem 3,5-mm Stereo-Ministeckerkabel (S. 21).

⑫ Eingangsbuchse TV

Für den Anschluss an einen Fernseher mit einem optischdigitalen Audiokabel (S. 20).

⑬ Buchse UPDATE ONLY

Dient zum Aktualisieren der Firmware dieses Geräts. Einzelheiten entnehmen Sie bitte der zur Firmware gehörenden Anleitung.

Subwoofer

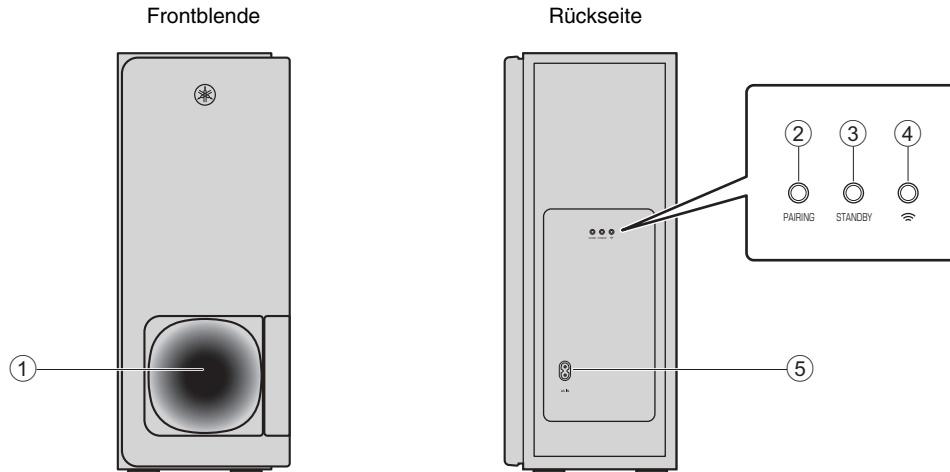

① Bassreflex-Port

② PAIRING-Taste

Zur manuellen Paarung des Hauptgeräts mit dem Subwoofer (S. 40).

③ Anzeige STANDBY

Zeigt den Status des Subwoofers an (S. 23).

④ Anzeige

Leuchtet, wenn Hauptgerät und Subwoofer drahtlos verbunden sind.

⑤ Buchse AC IN

Hier wird das Netzkabel des Subwoofers angeschlossen (S. 22).

Aufstellung

Das Hauptgerät kann auf einem Fernsehständer installiert oder an einer Wand montiert werden.

Platzieren Sie den Subwoofer auf der linken oder rechten Seite des Hauptgeräts. Stellen Sie den Subwoofer in Richtung Raummitte abgewinkelt auf, damit der Schall nicht von Wänden reflektiert wird.

Installieren des Geräts auf einem Fernsehständer o. dgl.

Stellen Sie das Gerät so auf, dass das Touchpanel nach vorne weist.

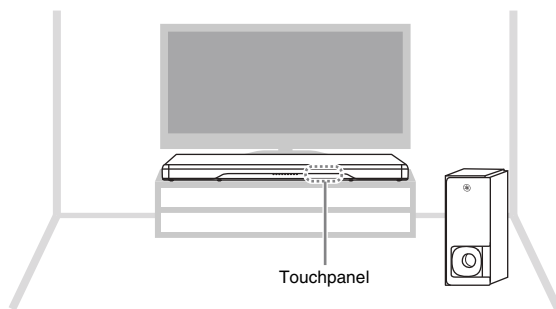

Montage des Geräts an einer Wand

Bei Wandmontage richten Sie sich nach den Anweisungen unter „Montage des Geräts an einer Wand“ (S. 19), so dass das Touchpanel nach vorne weist.

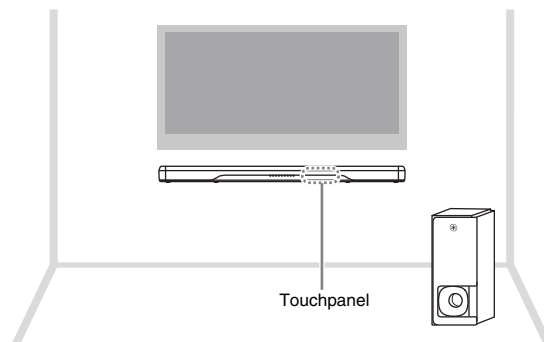

ACHTUNG

- Stellen Sie das Hauptgerät und einen BD-Player oder ein anderes Gerät nicht direkt übereinander auf, da dies zu Funktionsstörungen durch Vibrationen führen kann.
- Vermeiden Sie ein Berühren der Lautsprecher (mit Bespannung abgedeckter Bereich) des Subwoofers, legen Sie keine Gegenstände auf ihnen ab und üben Sie auch keinen Druck auf sie aus. Dies könnte die Lautsprecher beschädigen.
- Der Subwoofer kann nur aufrecht stehend eingesetzt werden. Stellen Sie den Subwoofer nicht auf der Seite liegend auf.
- Der Subwoofer enthält nicht-magnetische abgeschirmte Lautsprecher. Es dürfen daher keine Geräte, die empfindlich auf Magnetfelder reagieren (wie z. B. Festplattenlaufwerke), in der Nähe des Geräts aufgestellt werden.
- Hauptgerät und Subwoofer kommunizieren drahtlos. Stellen Sie keine Funksignale blockierenden oder störenden Gegenstände wie Metallmöbel oder Geräte zwischen der Haupteinheit und dem Subwoofer auf, da diese die drahtlose Kommunikation stören können.
- Wenn der Subwoofer mit einem Tuch oder einem ähnlichen Gegenstand abgedeckt wird, wird die Tonlautstärke verringert. Platzieren Sie den Subwoofer so, dass er nicht hinter schwerem Stoff wie einem Vorhang verborgen ist.

Montage des Geräts an einer Wand



VORSICHT

- Bei Montage des Geräts an einer Wand sind sämtliche Installationsarbeiten von einem qualifizierten Vertragspartner oder Händler vorzunehmen. Der Kunde darf auf keinen Fall versuchen, diese Installationsarbeit selbst durchzuführen. Bei unsachgemäßer oder mangelhafter Montage könnte das Gerät herunterfallen, was zu Verletzungen führen könnte.
- Um ein Herunterfallen des Geräts zu vermeiden, bringen Sie es an einer Trockenbauwand (Gipskartonplatte) an.
- Verwenden Sie nur im Handel erhältliche Schrauben, die das Gewicht der Montage tragen können (rechts in Schritt 2 spezifiziert). Bei Gebrauch von anderen Vorrichtungen als der angegebenen Schrauben, wie beispielsweise kurze Schrauben, Nägel oder beidseitiges Klebeband, kann das Gerät herunterfallen.
- Befestigen Sie die Kabel an einer Stelle, wo sie nicht locker werden können. Falls sich jemand mit dem Fuß oder der Hand an einem lockeren Kabel verfängt, kann das Gerät herunterfallen.
- Lehnen Sie sich nicht am Gerät an und üben Sie keine übermäßige Kraft auf das Gerät aus. Andernfalls könnte das Gerät herunterfallen.
- Überzeugen Sie sich nach der Installation, dass das Gerät sicher befestigt ist. Yamaha übernimmt keine Verantwortung für Unfälle wegen unsachgemäßer Installation.

- 1** Bringen Sie die Montageschablone an einer Wand an, und markieren Sie die Schraubenlöcher.

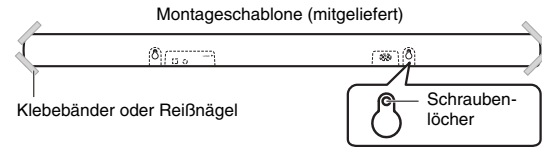

- 2** Nehmen Sie die Montageschablone von der Wand ab, und drehen Sie die besorgten Schrauben (wie unten gezeigt) an den gemachten Markierungen in die Wand ein.

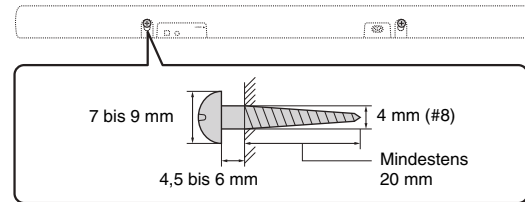

- 3** Hängen Sie das Gerät an den Schrauben ein.

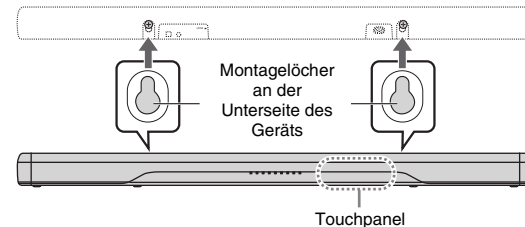

Anschlüsse

1 Anschließen eines Fernsehers und einer Set-Top-Box

Zum Anschließen der Kabel führen Sie das nachstehende Verfahren durch.

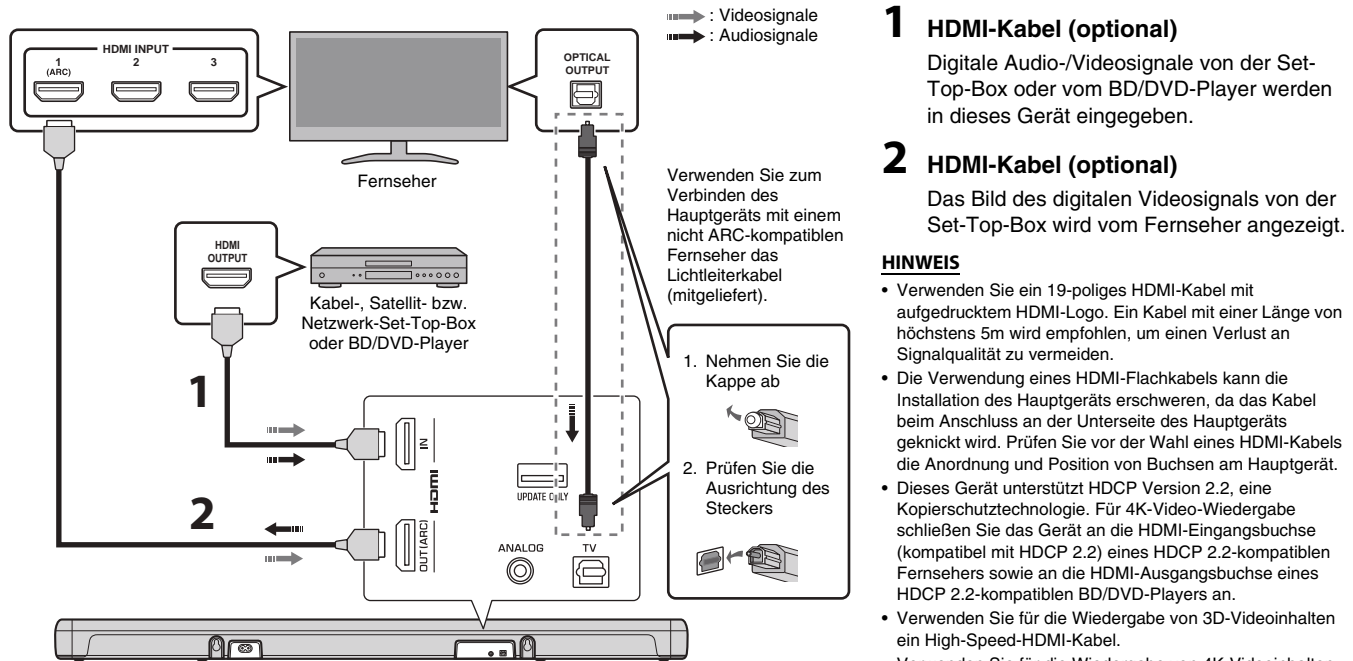

1 HDMI-Kabel (optional)

Digitale Audio-/Videosignale von der Set-Top-Box oder vom BD/DVD-Player werden in dieses Gerät eingegeben.

2 HDMI-Kabel (optional)

Das Bild des digitalen Videosignals von der Set-Top-Box wird vom Fernseher angezeigt.

HINWEIS

- Verwenden Sie ein 19-poliges HDMI-Kabel mit aufgedrucktem HDMI-Logo. Ein Kabel mit einer Länge von höchstens 5m wird empfohlen, um einen Verlust an Signalqualität zu vermeiden.
- Die Verwendung eines HDMI-Flachkabels kann die Installation des Hauptgeräts erschweren, da das Kabel beim Anschluss an der Unterseite des Hauptgeräts geknickt wird. Prüfen Sie vor der Wahl eines HDMI-Kabels die Anordnung und Position von Buchsen am Hauptgerät.
- Dieses Gerät unterstützt HDCP Version 2.2, eine Kopierschutztechnologie. Für 4K-Video-Wiedergabe schließen Sie das Gerät an die HDMI-Eingangsbuchse (kompatibel mit HDCP 2.2) eines HDCP 2.2-kompatiblen Fernsehers sowie an die HDMI-Ausgangsbuchse eines HDCP 2.2-kompatiblen BD/DVD-Players an.
- Verwenden Sie für die Wiedergabe von 3D-Videoinhalten ein High-Speed-HDMI-Kabel.
- Verwenden Sie für die Wiedergabe von 4K-Videoinhalten ein Premium-HDMI-Kabel.

HINWEIS

ARC-kompatibler (Audio Return Channel; Audio-Rückkanal) Fernseher

- Schließen Sie an der ARC-kompatiblen Buchse des Fernsehers (mit „ARC“ gekennzeichnet) ein HDMI-Kabel an.
- Bei aktivierter HDMI-Steuerfunktion wird der Video- und Audio-Inhalt von Wiedergabegeräten auch dann an den Fernseher ausgegeben, wenn dieses Gerät ausgeschaltet ist (HDMI-Signaldurchleitung).
- Aktivieren Sie die HDMI-Steuerfunktion dieses Geräts, um den Audio Return Channel (ARC) zu aktivieren (S. 32).

Was ist der Audio Return Channel (ARC; Audio-Rückkanal)?

Damit das Gerät Audio von einem Fernseher wiedergeben kann, muss der Fernseher normalerweise sowohl über ein Audiokabel als auch über ein HDMI-Kabel mit dem Gerät verbunden sein. Wenn der Fernseher jedoch Audio Return Channel (ARC) unterstützt, können Fernseher-Audiosignale in das Gerät über das HDMI-Kabel eingegeben werden, über welches Videosignale vom Gerät zum Fernseher ausgegeben werden.

2 Anschließen einer Spielkonsole über die analoge Buchse

Schließen Sie ein externes Gerät, wie etwa eine Spielkonsole oder einen Fernseher ohne optischdigitalen Audioausgang, an die ANALOG-Eingangsbuchse des Hauptgeräts an.

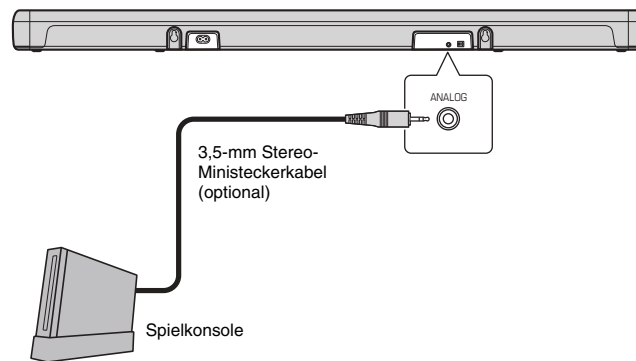

VORSICHT

- Wenn die Lautstärke an dem anderen Gerät, das an der ANALOG-ANALOG-Eingangsbuchse des Geräts angeschlossen ist, geregelt werden kann, stellen Sie die Lautstärke des anderen Geräts auf denselben Pegel wie bei anderen Geräten ein, die an den HDMI-Eingangsbuchsen des Geräts angeschlossen sind, um zu verhindern, dass die Lautstärke größer als erwartet ist.

3 Anschließen des Netzkabels

Nachdem alle Anschlüsse hergestellt sind, schließen Sie die mitgelieferten Netzkabel an die Buchse AC IN des Hauptgeräts und des Subwoofers an, um die Netzkabel dann an eine Netzsteckdose anzuschließen.

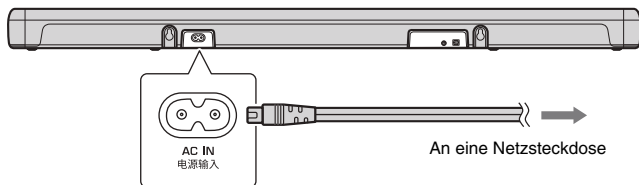

Hauptgerät

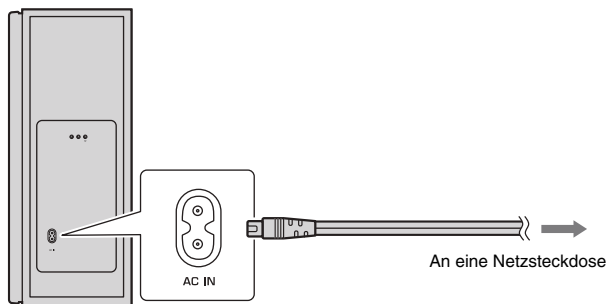

Subwoofer



4 Einschalten des Geräts

Drücken Sie die Taste  (Ein/Aus) auf der Fernbedienung oder berühren Sie  am Hauptgerät. Das Hauptgerät schaltet ein, und das Hauptgerät und der Subwoofer werden automatisch drahtlos verbunden. Nach erfolgreichem Verbindungsaufbau leuchtet die Anzeige  an der Rückwand des Subwoofers, und das Gerät ist wiedergabebereit.

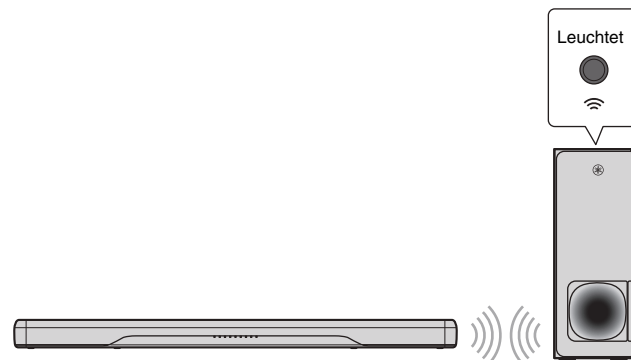

HINWEIS

- Wenn die Anzeige  am Subwoofer beim ersten Einschalten des Geräts nicht ordnungsgemäß leuchtet, paaren Sie Hauptgerät und Subwoofer manuell (S. 40).

Bedienungsvorgänge

Fernbedienungssignalübertrager
Überträgt Infrarotsignale.

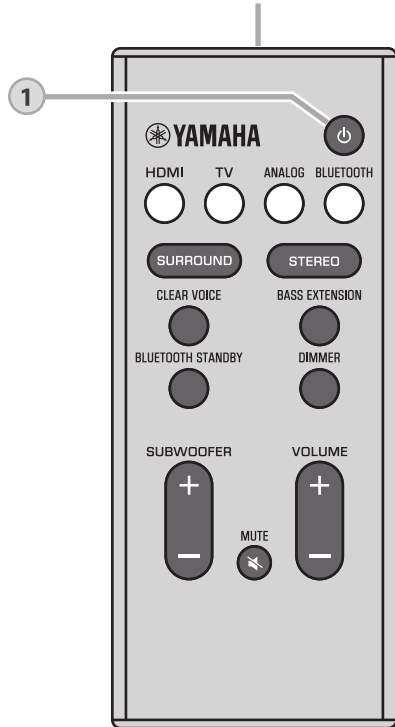

1

⏻ Taste (Ein/Aus)

Schaltet das Gerät ein oder aus.

Hauptgerät

Eingeschaltet

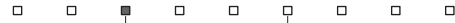

Die Anzeige für die zuletzt gewählte Eingangsquelle leuchtet.

Ausgeschaltet (Bluetooth-Standby-Funktion aktiviert, S. 31)

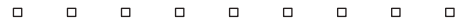

Subwoofer

Eingeschaltet



Ausgeschaltet

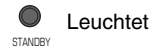

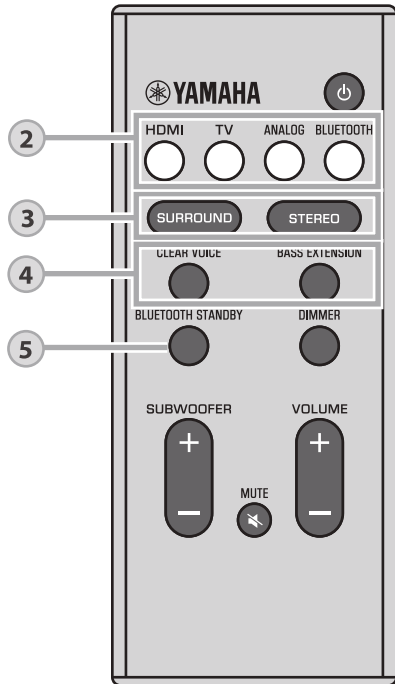

2

Eingangstasten

Wählen eine Eingangsquelle für Wiedergabe.

HDMI Ton von einem an den Buchsen HDMI IN angeschlossenen Gerät

TV TV-Audio oder Ton von einem anderen Gerät, das an der Eingangsbuchse TV des Geräts angeschlossen ist

ANALOG Ton von einem an der Eingangsbuchse ANALOG angeschlossenen Gerät

BLUETOOTH Ton von einem über Bluetooth verbundenen Gerät (S. 29)

Die Anzeige für die gewählte Eingangsquelle leuchtet.
(Beispiel: bei Wahl von TV)



HINWEIS

- Für Wiedergeben von Ton des mit dem Fernseher verbundenen Geräts oder für Betrachten von Video vom Gerät stellen Sie die Eingangsquelle des Fernsehers auf das Gerät.

3

Tasten SURROUND und STEREO

Schalten zwischen Surround- und Stereo (2-Kanäle)-Wiedergabe um.

Taste SURROUND

Bei jeder Betätigung der Taste SURROUND schaltet das Gerät abwechselnd zwischen 3D-Surround-Wiedergabe und Surround-Wiedergabe um. Wenn 3D-Surround-Wiedergabe gewählt ist, kann der Ton dank DTS Virtual:X nicht nur aus horizontalen Richtungen gehört werden, sondern auch aus verschiedenen Höhen.

SURROUND Blaues Leuchten (3D-Surround-Wiedergabe)

SURROUND Grünes Leuchten (Surround-Wiedergabe)

Taste STEREO

Zum Umschalten auf Stereo-Wiedergabe (2-Kanäle).

SURROUND Aus

HINWEIS

- Wenn ein 2-Kanal-Stereosignal mit Surround-Effekt wiedergegeben wird, leuchtet die Anzeige DPL.

DPL
Leuchtet
(Dolby ProLogic II)

- Der Surroundmodus TV Program, Movie, Music, Sports oder Game kann mit der App HOME THEATER CONTROLLER (S. 31) gewählt werden, die auf einem Smartphone installiert ist, das die Bluetooth-Funktion unterstützt.

4

Taste CLEAR VOICE

Aktivierung/Deaktivierung der Clear Voice-Funktion. Bei Aktivierung dieser Funktion werden menschliche Stimmen wie beispielsweise Dialoge in Spielfilmen und TV-Shows oder Nachrichten und Sportberichterstattungen deutlich wiedergegeben.

CLEAR VOICE Leuchtet (aktiviert) CLEAR VOICE Aus (deaktiviert)

Taste BASS EXTENSION

Aktivierung/Deaktivierung der Basserweiterungsfunktion. Wenn diese Funktion aktiviert ist, erleben Sie einen satteren Klang.

BASS EXTENSION Leuchtet (aktiviert) BASS EXTENSION Aus (deaktiviert)

5

Taste BLUETOOTH STANDBY

Halten Sie die Taste länger als 3 Sekunden gedrückt, um die BluetoothFunktion zu aktivieren/deaktivieren (S. 31).

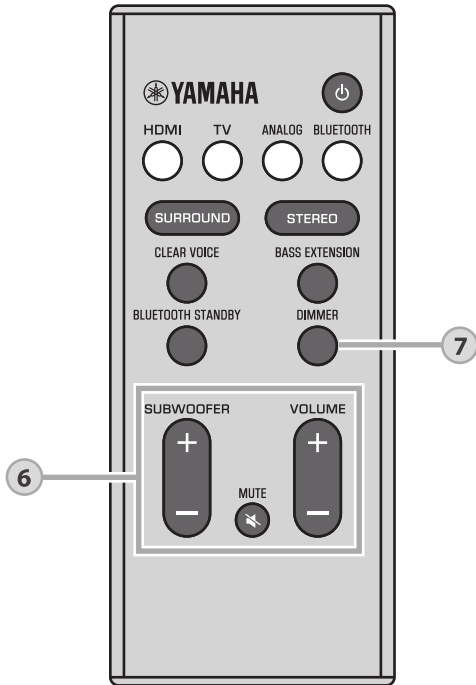

6

Tasten SUBWOOFER (+/-)

Stellen die Lautstärke des Subwoofers ein.



Lautstärke senken (-) ← → Lautstärke erhöhen (+)

HINWEIS

- Die Taste SUBWOOFER (-) wird auch verwendet, wenn die Haupteinheit und der Subwoofer manuell gepaart werden.

Taste MUTE

Stummschalten des Audioausgangs. Drücken Sie die Taste erneut, um die Stummschaltung aufzuheben.



Blinkt (bei Stummschaltung)

Tasten VOLUME (+/-)

Stellen die Lautstärke des Geräts ein.

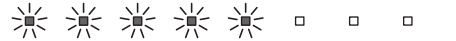

Lautstärke senken (-) ← → Lautstärke erhöhen (+)

7

Taste DIMMER

Ändert die Helligkeit der Anzeigen. Mit jedem Druck auf die Taste ändert sich die Helligkeit der Anzeigen wie folgt.

Abblendung (Standardeinstellung) → Aus → Hell



Nur nach einem Bedienungsvorgang leuchten die Anzeigen hell. Nach einigen Sekunden ändern sie sich zur vorgegebenen Helligkeit.

Decoder-Anzeige

Das Gerät unterstützt die folgenden Audiosignale. Die Farbe der Anzeige identifiziert des Typ des Audio-Eingangssignals.



Grün (Dolby Digital), Rot (DTS)



Aus (PCM/analoges Signal/kein Eingangssignal)

Bedienen des Geräts über die TV-Fernbedienung (HDMI-Steuerung)

Die HDMI-Steuerfunktion (Verkopplung) koordiniert den Betrieb eines Fernsehers und des Geräts so, dass das Gerät mit der Fernbedienung des Fernsehers gesteuert werden kann.

Wird ein Fernseher über ein HDMI-Kabel mit dem Hauptgerät verbunden (S. 20), so können die folgenden Vorgänge mit der Fernbedienung des Fernsehers ausgeführt werden.

Per Fernbedienung des Fernsehers steuerbare Funktionen

Fernbedienung des Fernsehers (Beispiel)

1. Ein-/Ausschalten

Der Fernseher und dieses Gerät werden gleichzeitig aus- und eingeschaltet.

2. Umschalten von Eingangsquellen

Die Eingangsquelle dieses Geräts wechselt beim Umschalten der Eingangsquelle des Fernsehers entsprechend.

Beispiele

- Wenn am Fernseher ein Fernsehprogramm gewählt wird, wird die Audioeingangsquelle dieses Geräts auf die Buchse HDMI OUT (ARC) bei Gebrauch der ARC-Funktion oder auf die Buchse TV umgelegt.
 - Wenn ein an der Buchse HDMI IN des Geräts angeschlossener BD/DVD-Player mit der Fernbedienung des Fernsehers gewählt wird, schaltet die Eingangsquelle des Geräts auf HDMI.
- Die Eingangsquelle kann umgeschaltet werden, während das Gerät ausgeschaltet ist.

3. Umschalten des Audioausgabegeräts (Fernseher oder dieses Gerät (Verstärker))

4. Einstellung der Lautstärke

Die Lautstärke dieses Geräts kann eingestellt werden, wenn die Audioausgabe des Fernsehers auf dieses Gerät (Verstärker) eingestellt ist.

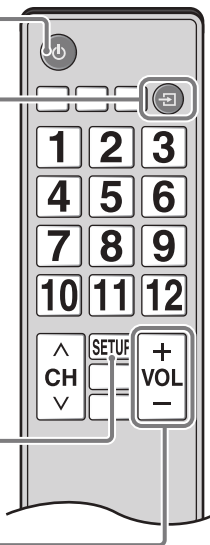

HINWEIS

- Wenn Sie das Gerät nicht mit der Fernbedienung des Fernsehers steuern können, konfigurieren Sie die HDMI-Steuerfunktion Ihres Fernsehers und dieses Geräts. Siehe Seite 32 für weitere Informationen.
- Auch wenn Ihr Fernseher die HDMI-Steuerfunktion unterstützt, können manche Funktionen nicht verfügbar sein. Genaueres entnehmen Sie bitte der mit Ihrem Fernseher gelieferten Dokumentation.
- Wir empfehlen, Geräte (Fernseher, BD/DVD-Player usw.) desselben Herstellers zu verwenden.

Hören des Tons von einem Bluetooth-Gerät

Audio von einem Bluetooth-Gerät, wie einem Smartphone oder einem digitalen Musik-Player, kann über eine Drahtlosverbindung wiedergegeben werden.

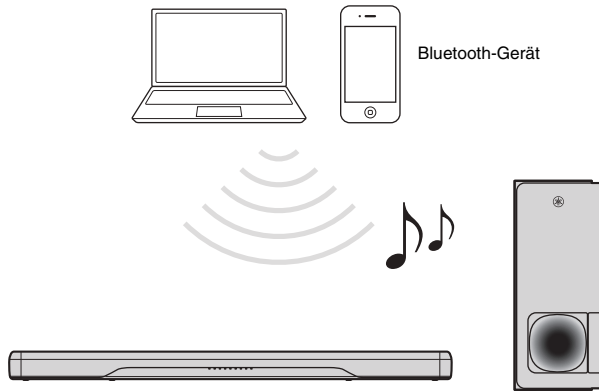

HINWEIS

- Stellen Sie die Lautstärke am Bluetooth-Gerät je nach Bedarf ein.
- Achten Sie beim Bluetooth-Verbindungsaufbau darauf, dass das andere Gerät und dieses Gerät sich innerhalb von 10 m voneinander befinden.
- Beachten Sie die mit dem Bluetooth-Gerät gelieferte Dokumentation für weitere Informationen.

- 1 Drücken Sie die Taste BLUETOOTH auf der Fernbedienung des Geräts, um Bluetooth als Eingangsquelle zu wählen.**

Die BLUETOOTH-Anzeige am Gerät blinkt.





Wenn zuvor ein Bluetooth-Gerät verbunden war, stellt das Gerät bei Druck auf die Taste BLUETOOTH eine Verbindung zum zuletzt verbundenen Gerät her. Beenden Sie diese Verbindung, um eine Verbindung zu einem neuen Gerät herzustellen.

- 2 Aktivieren Sie die Bluetooth-Funktion am Bluetooth-Gerät.**

3 Wählen Sie „YAS-207 Yamaha“ in der Bluetooth-Geräteliste des Geräts.

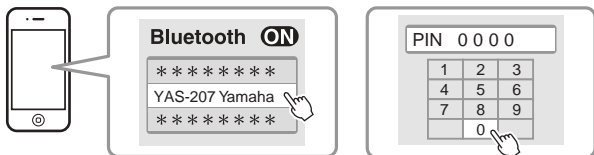
Wenn ein Passkey (PIN) erforderlich ist, geben Sie die Nummer „0000“ ein.



Wenn die Verbindung hergestellt ist, wird die Anzeige  oder eine Bestätigungsmeldung am Bluetooth-Gerät angezeigt, und die BLUETOOTH-Anzeige leuchtet.

BLUETOOTH
Leuchtet

4 Geben Sie einen Song auf dem Bluetooth-Gerät wieder.

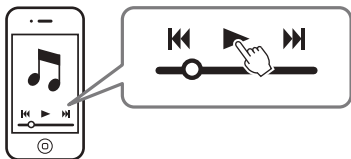

Beenden der Bluetooth-Verbindung

Die Bluetooth-Verbindung wird in den nachstehenden Fällen beendet.

- Die Bluetooth-Funktion wird beim kompatiblen Gerät ausgeschaltet.
- Die Taste BLUETOOTH auf der Fernbedienung des Geräts wird länger als 3 Sekunden gedrückt.
- Dieses Gerät wird ausgeschaltet.

Wenn die Bluetooth-Verbindung bei eingeschaltetem Gerät beendet wird, blinkt die BLUETOOTH-Anzeige, und das Gerät versetzt sich in den Verbindungs-Wartestatus.

Verwenden des Bluetooth-Standby-Funktion

Die Bluetooth-Standby-Funktion ermöglicht das mit der Bedienung des Bluetooth-Geräts synchronisierte Ein- und Ausschalten dieses Geräts.

1 Halten Sie bei eingeschaltetem Gerät die Taste **BLUETOOTH STANDBY** auf der Fernbedienung des Geräts länger als 3 Sekunden gedrückt.

Wenn die Taste **BLUETOOTH STANDBY** länger als 3 Sekunden gedrückt gehalten wird, wechselt der Funktionsstatus zwischen aktiviert und deaktiviert.



Aktivieren der Bluetooth-Standby-Funktion ermöglicht Ein- und Ausschalten des Geräts mit einem Bluetooth-Gerät.

Einschaltverriegelung (bei ausgeschaltetem Gerät)

Wenn das andere Gerät eine Bluetooth-Verbindung aufbaut, schaltet dieses Gerät sich ein und ist danach bereit für die Wiedergabe des Tons vom anderen Gerät.

Einschaltverriegelung (bei eingeschaltetem Gerät)

Dieses Gerät schaltet sich aus, wenn die Bluetooth-Verbindung am Bluetooth-Gerät beendet wird. (Nur dann, wenn **BLUETOOTH** als Eingangsquelle gewählt ist.)

Verwenden der App HOME THEATER CONTROLLER

Wenn die kostenlose App **HOME THEATER CONTROLLER** auf einem Bluetooth-kompatiblen Smartphone oder anderem Gerät installiert ist, können verschiedene Bedienvorgänge (grundlegende Bedienung dieses Geräts, Auswahl eines Surroundmodus, Klangeinstellungen usw.) auf einfache Weise mit dem Bluetooth-Gerät durchgeführt werden.

HINWEIS

- Zum Verwenden der App verbinden Sie dieses Gerät über Bluetooth mit einem Bluetooth-Gerät.
- Wenn die Bluetooth-Standby-Funktion aktiviert ist, wird dieses Gerät zusammen mit dem Bluetooth-Gerät eingeschaltet.

Einzelheiten zu „HOME THEATER CONTROLLER“ finden Sie in den Produktinformationen auf unserer Website.

Einstellungen

Konfigurieren der HDMI-Steuerfunktion

Folgen Sie der nachstehenden Vorgangsbeschreibung, um die HDMI-Steuerfunktion des Geräts zu aktivieren oder deaktivieren. Diese Funktion ist standardmäßig aktiviert.

- 1 Schalten Sie das Gerät aus.**
- 2 Drücken Sie die Taste HDMI auf der Fernbedienung des Geräts länger als 3 Sekunden.**

Die HDMI-Steuerfunktion wird aktiviert oder deaktiviert, und das Gerät schaltet ein. Beim Einschalten des Geräts gibt die Anzeige gibt den Status der HDMI-Steuerfunktion mehrere Sekunden lang an.

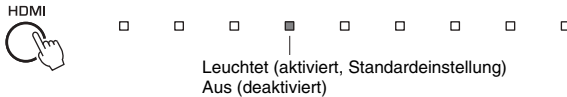

HINWEIS

- Aktivieren Sie die HDMI-Steuerfunktion, wenn ein Fernseher angeschlossen wird, der den Audio Return Channel (ARC, Audio-Rückkanal) unterstützt (S. 21), oder wenn von der HDMI-Signaldurchleitung Gebrauch gemacht wird (S. 21).

Wenn das Gerät sich nicht mit der Fernbedienung des Fernsehers steuern lässt
Vergewissern Sie sich, dass die Einstellungen richtig wie unten beschrieben konfiguriert sind.

- Die HDMI-Steuerfunktion dieses Geräts ist deaktiviert.
- Die HDMI-Steuerfunktion des Fernsehers ist aktiviert.

Beispiele für Einstellungen des Fernsehers

- Wählen Sie an Ihrem Fernseher im Setup-Menü „Link-Einstellung“ → „HDMI-Steuerfunktion“, und wählen Sie dann bei einer Einstellung wie „HDMI-Steuerfunktion“ den Wert „ON“.
- Wählen Sie als Audioausgang eine andere Option als TV.

Wenn das Gerät auch nach korrekter Durchführung der oben beschriebenen Einstellungen nicht mit der Fernbedienung des Fernsehers gesteuert werden kann:

- Schalten Sie dieses Gerät und den Fernseher aus und wieder ein.
- Ziehen Sie die Netzkabel des Hauptgeräts, Subwoofers und externer Geräte, die per HDMI-Kabel am Hauptgerät angeschlossen sind. Stecken Sie die Netzstecker nach etwa 30 Sekunden wieder ein.

Konfigurieren des HDMI-Audioausgangs

Legen Sie fest, ob das HDMI-Audio-Eingangssignal von diesem Gerät oder vom Fernseher wiedergegeben wird. Diese Einstellung kann nur konfiguriert werden, wenn die HDMI-Steuerfunktion deaktiviert ist.

Dieses Gerät (Standardeinstellung)	Das HDMI-Audio-Eingangssignal wird von diesem Gerät wiedergegeben.
Fernseher	Das HDMI-Audio-Eingangssignal wird von dem an der Buchse HDMI OUT (ARC) dieses Geräts angeschlossenen Fernseher wiedergegeben. Die Lautstärke kann nicht mit diesem Gerät geregelt werden. Die Lautstärke wird am Fernseher eingestellt.

- 1 Schalten Sie das Gerät aus.**
 - 2 Drücken Sie die Taste SURROUND auf der mitgelieferten Fernbedienung länger als 3 Sekunden.**
- Die HDMI-Audioausgabe wechselt von diesem Gerät zum Fernseher, oder umgekehrt, und das Gerät schaltet ein. Beim Einschalten des Geräts gibt die Anzeige den Status der HDMI-Audioausgabe mehrere Sekunden lang an.

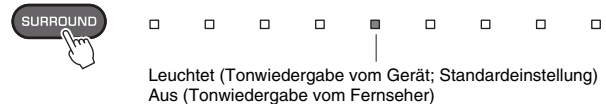

HINWEIS

- Zum Konfigurieren der HDMI-Audioausgabe bei aktivierter HDMI-Steuerfunktion wählen Sie das Audioausgabegerät, das für den an diesem Gerät angeschlossenen Fernseher konfiguriert ist.
- Die an der Buchse HDMI IN dieses Gerätes eingegebenen HDMI-Videosignale werden immer an der Buchse HDMI OUT (ARC) dieses Geräts ausgegeben.

Aktivieren/Deaktivieren der Auto Power Standby-Funktion

Aktivieren der Auto Power Standby-Funktion verhindert, dass das Gerät bei Nichtgebrauch eingeschaltet bleibt. Bei aktivierter Auto Power Standby-Funktion schaltet sich das Gerät in einem der nachstehenden Fälle automatisch aus.

- 8 Stunden lang kein Betrieb
- 20 Minuten lang kein Audioeingang und kein Betrieb bei Wahl von BLUETOOTH oder HDMI als Eingangsquelle.

1 Schalten Sie das Gerät aus.

2 Berühren und halten Sie und berühren Sie am Hauptgerät.

Die Auto Power Standby-Funktion wird aktiviert oder deaktiviert, und das Gerät schaltet ein. Beim Einschalten des Geräts gibt die Anzeige den Status der Auto Power Standby-Funktion mehrere Sekunden lang an.



HINWEIS

- Die Standardeinstellung für die Auto Power-Funktion variiert je nach Land bzw. Gebiet.
 - Modelle für GB, Europa, Mittel- und Südamerika sowie Asien: aktiviert
 - Andere Modelle: deaktiviert

Initialisieren des Geräts

Führen Sie das nachstehende Verfahren durch, um das Gerät zu initialisieren.

1 Schalten Sie das Gerät aus.

2 Berühren und halten Sie die Tasten und am Hauptgerät, bis alle Anzeigen blinken.

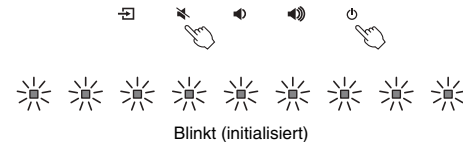



Problembhebung

Schlagen Sie in der nachfolgenden Tabelle nach, wenn das Gerät nicht richtig funktionieren sollte. Falls das Problem nicht hier aufgeführt ist oder die vorgeschlagenen Lösungen keine Abhilfe bringen, schalten Sie dieses Gerät aus, ziehen Sie die Netzkabel des Hauptgeräts und des Subwoofers ab und wenden Sie sich an den nächsten Yamaha-Händler oder -Kundendienst.

Prüfen Sie zunächst folgende Punkte:

- ① Die Netzkabel von Hauptgerät, Subwoofer, Fernseher und Wiedergabegeräten (wie BD/DVD-Playern) sind sicher an ihrer Netzsteckdose angeschlossen.
- ② Das Hauptgerät, der Subwoofer, der Fernseher und Wiedergabegeräte (wie BD/DVD-Player) sind eingeschaltet.
- ③ Die Verbinder jedes Kabels sind sicher in den Buchsen an jedem Gerät eingesteckt.



Stromversorgung und System

Problem	Ursache	Abhilfe
Die Stromversorgung schaltet plötzlich aus.	Bei aktivierter Auto Power Standby-Funktion schaltet sich das Gerät in einem der nachstehenden Fälle automatisch aus: - Es wurde 8 Stunden lang kein Betrieb durchgeführt - BLUETOOTH oder HDMI ist als Eingangsquelle gewählt, es wurde jedoch länger als 20 Minuten kein Tonsignal dem Gerät zugeführt oder kein Bedienungsschritt am Gerät durchgeführt.	Schalten Sie das Gerät wieder ein. Wenn die Auto Power Standby-Funktion nicht gebraucht wird, deaktivieren Sie die Funktion (S. 33).
	Die Schutzschaltung ist aktiviert worden. (Die  DD / DTS-Anzeige am Hauptgerät blinkt.)	Nachdem Sie sichergestellt haben, dass alle Anschlüsse richtig hergestellt sind, schalten Sie das Gerät wieder ein. Wenn die Stromversorgung immer noch häufig ausschaltet, ziehen Sie das Netzkabel aus der Netzsteckdose und wenden Sie sich an den nächsten Yamaha-Händler oder -Kundendienst.
	Die Bluetooth-Verbindung wurde durch ein Bluetooth-Gerät beendet, während die Bluetooth-Standby-Funktion dieses Geräts aktiviert war.	Deaktivierung der Bluetooth-Standby-Funktion (S. 31).
Die Stromversorgung kann nicht eingeschaltet werden.	Die Schutzschaltung wurde dreimal hintereinander aktiviert. (Wenn Sie versuchen, die Stromversorgung in diesem Zustand einzuschalten, blinkt die Anzeige  DD / DTS am Hauptgerät.)	Zum Schutz des Produkts kann die Stromversorgung nicht eingeschaltet werden. Ziehen Sie das Netzkabel aus der Netzsteckdose und wenden Sie sich an den nächsten Yamaha-Händler oder -Kundendienst.

Problem	Ursache	Abhilfe
Alle Anzeigen gehen aus, obwohl das Gerät eingeschaltet ist (es kann den Eindruck erwecken, das das Gerät ausgeschaltet ist).	Das Gerät ist so konfiguriert, dass die Anzeigen nur leuchten oder blinken, wenn ein Bedienungsschritt vorgenommen wird.	Betätigen Sie die Taste DIMMER, um die gewünschte Helligkeit zu wählen (S. 27).
Das Gerät funktioniert nicht richtig.	Der interne Mikrocomputer wurde aufgrund eines externen Stromschlags (wie z. B. Blitzschlag oder übermäßige statische Elektrizität) oder durch einen Abfall der Stromversorgungsspannung blockiert.	Ziehen Sie das Netzkabel aus der Netzsteckdose und stecken Sie es dann wieder ein.
Das Gerät schaltet sich von selbst ein.	Ein anderes Bluetooth-Gerät wird in der Nähe betätigt.	Beenden Sie die Bluetooth-Verbindung mit dem Gerät (S. 30).
Die 3D-Brillen des Fernsehers funktionieren nicht.	Das Gerät blockiert den Übertrager für 3D-Brillen Ihres Fernsehers.	Prüfen Sie die Position des Übertragers für 3D-Brillen Ihres Fernsehers und positionieren Sie das Gerät so, dass es den Übertrager nicht blockiert.
Das Gerät kann mit der App HOME THEATER CONTROLLER nicht bedient werden. (Am Bildschirm des Bluetooth-Geräts wird der Demo-Modus der App nicht beendet.)	Das Bluetooth-Gerät, auf dem die App installiert wurde, ist nicht mit diesem Gerät verbunden.	Stellen Sie zur Verwendung der App eine Bluetooth-Verbindung zwischen dem Bluetooth-Gerät und diesem Gerät her (S. 29).

Audio

Problem	Ursache	Abhilfe
Kein Ton.	Eine andere Eingangsquelle ist gewählt.	Wählen Sie eine geeignete Eingangsquelle (S. 24).
	Die Stummschaltung ist aktiviert.	Schalten Sie die Stummschaltung aus (S. 26).
	Die Lautstärke ist zu gering.	Erhöhen Sie die Lautstärke (S. 26).
	Das Netzkabel des Hauptgeräts ist nicht richtig angeschlossen.	Vergewissern Sie sich, dass das Netzkabel des Hauptgeräts sicher an einer Netzsteckdose angeschlossen ist (S. 22).
	Eingangsbuchsen eines Wiedergabegeräts sind verbunden.	Verbinden Sie die Eingangsbuchse am Hauptgerät und die Ausgangsbuchse am Wiedergabegerät.
	Es werden Signale eingegeben, die das Gerät nicht wiedergeben kann.	Ändern Sie die Digitalaudio-Ausgangseinstellung beim Wiedergabegerät zu PCM, Dolby Digital oder DTS.
	Das Hauptgerät ist so konfiguriert, dass HDMI-Audio-Eingangssignale vom Fernseher ausgegeben werden.	Konfigurieren Sie das Gerät so, dass HDMI-Audio-Eingangssignale vom Gerät ausgegeben werden (S. 32).
	Die HDMI-Steuerfunktion ist deaktiviert.	Wenn ein Fernseher, der den Audio Return Channel (ARC; Audio-Rückkanal) unterstützt, über ein HDMI-Kabel an dieses Gerät angeschlossen ist, aktivieren Sie die HDMI-Steuerfunktion (S. 32). Zum Ausgeben von Audiosignalen von diesem Gerät mit deaktivierter HDMI-Steuerfunktion verbinden Sie die Audioausgangsbuchse des Fernsehers über ein optischdigitales Audiokabel mit der TV-Eingangsbuchse (optischdigital) des Hauptgeräts (S. 20).
Der Fernseher, bei dem die HDMI-Steuerung eingeschaltet ist, ist so eingestellt, dass der Ton über die Fernsehlautsprecher ausgegeben wird.	Verwenden Sie die HDMI-Einstellungen des Fernsehers, um für die Audioausgabe eine andere Option als die Fernsehlautsprecher auszuwählen.	
Es kommt kein Ton vom Subwoofer.	Der Subwoofer ist nicht an einer Netzsteckdose angeschlossen.	Schließen Sie das Netzkabel des Subwoofers an eine Netzsteckdose an (S. 22).
	Die Schutzschaltung im Subwoofer wurde aktiviert.	Zum Schutz des Produkts kann die Stromversorgung des Subwoofers nicht eingeschaltet werden. Ziehen Sie das Netzkabel aus der Netzsteckdose und wenden Sie sich an den nächsten Yamaha-Händler oder -Kundendienst.

Problem	Ursache	Abhilfe
Es kommt kein Ton vom Subwoofer. (Die Anzeige  am Subwoofer blinkt, oder die Anzeige STANDBY am Subwoofer leuchtet.)	Hauptgerät und Subwoofer sind aufgrund eines schlechten Kommunikationsstatus nicht drahtlos verbunden	Stellen Sie den Subwoofer näher am Hauptgerät auf. Wenn diese keine Abhilfe schafft, stellen Sie den Subwoofer an einen Platz um, an dem eine bessere Kommunikation möglich ist (und die Anzeige  leuchtet).
		Wenn die Kommunikation zwischen Hauptgerät und Subwoofer durch einen Metalgegenstand oder einen anderen Gegenstand blockiert wird, ändern Sie die Ausrichtung des Subwoofers oder stellen den Subwoofer an einem anderen Ort auf.
		Wenn ein Gerät in der Nähe (Mikrowellenherd, WLAN usw.) Funkfrequenzsignale abstrahlt, stellen Sie Hauptgerät und Subwoofer weiter von diesem Gerät entfernt auf.
	Hauptgerät und Subwoofer sind nicht gepaart.	Paaren Sie Hauptgerät und Subwoofer manuell (S. 40). Wenn keine Drahtlosverbindung hergestellt wird, liegt möglicherweise eine Gerätestörung vor. Ziehen Sie die Netzkabel aus den Netzsteckdosen und wenden Sie sich an den nächsten Yamaha-Händler oder -Kundendienst.
Die Anzeige  am Subwoofer leuchtet, aber der Subwoofer erzeugt nur einen schwachen oder keinen Ton.	Die Lautstärke ist zu gering.	Erhöhen Sie die Lautstärke des Subwoofers (S. 26).
	Die Vorderseite des Subwoofers ist blockiert.	Achten Sie darauf, dass die Vorderseite und der Bassreflex-Port des Subwoofers nicht durch Gegenstände blockiert wird.
	Die Wiedergabequelle enthält keine Signale mit tiefen Frequenzen.	Geben Sie eine Klangquelle, die Signale mit tiefen Frequenzen enthält, wieder, und prüfen Sie, ob Klangwiedergabe vom Subwoofer erfolgt.
	Die automatische Lautstärkeregelung ist aktiviert. Um übermäßige Lautheit zu vermeiden, regelt das Gerät seine Lautstärke beim Einschalten innerhalb eines gewissen Rahmens automatisch.	Erhöhen Sie die Lautstärke wunschgemäß (S. 26).

Problem	Ursache	Abhilfe
Kein Surround-Effekt.	Stereowiedergabe ist gewählt.	Wählen Sie Surround-Wiedergabe oder 3D-Surround-Wiedergabe (S. 25).
	Die Lautstärke ist zu gering.	Erhöhen Sie die Lautstärke (S. 26).
	Der Fernseher oder das Wiedergabegerät ist auf ausschließliche Ausgabe von 2-Kanal-Audio (wie PCM) eingestellt.	Ändern Sie die Digitalaudio-Ausgangseinstellung beim Fernseher oder Wiedergabegerät zu BitStream.
	Ton ist auch von den eingebauten Lautsprechern des Fernsehers hörbar.	Stellen Sie die Lautstärke des Fernsehers auf Minimum ein (S. 28).
	Die Hörposition ist zu nahe am Gerät.	Die Hörposition sollte in einiger Entfernung vom Gerät sein.
Geräusche sind zu vernehmen.	Das Gerät ist zu nahe an einem anderen digitalen oder hochfrequenten Gerät.	Sorgen Sie für einen größeren Abstand zu diesen Geräten.
Video wird auf dem Fernsehbildschirm nicht angezeigt.	Das HDMI-Kabel ist nicht fest angeschlossen.	Schließen Sie das HDMI-Kabel richtig an (S. 20).
Wenn das Gerät ausgeschaltet ist, werden Video- und/oder Audiosignale von einem Wiedergabegerät nicht zum Fernseher ausgegeben.	Die HDMI-Steuerfunktion ist deaktiviert.	Die HDMI-Steuerfunktion wird aktiviert (S. 32).

Fernbedienung

Problem	Ursache	Abhilfe
Das Gerät lässt sich mit der Fernbedienung nicht bedienen.	Das Gerät befindet sich außerhalb des Betriebsbereichs.	Verwenden Sie die Fernbedienung innerhalb des Betriebsbereichs (S. 11).
	Die Batterien sind entladen.	Ersetzen Sie die Batterien durch neue (S. 12).
	Der Fernbedienungssensor des Hauptgeräts ist direkter Sonnenbestrahlung oder starkem Licht ausgesetzt.	Stellen Sie den Beleuchtungswinkel ein oder stellen Sie das Hauptgerät an einem anderen Platz auf.
Der Fernseher lässt sich mit der Fernbedienung des Fernsehers nicht bedienen.	Das Hauptgerät blockiert den Fernbedienungsübertrager Ihres Fernsehers.	Positionieren Sie das Hauptgerät so, dass es den Fernbedienungssensor am Fernseher nicht blockiert.

Bluetooth

Problem	Ursache	Abhilfe
Dieses Gerät kann keine Verbindung mit einem Bluetooth-Gerät herstellen.	Bluetooth ist nicht als Eingangsquelle gewählt.	Wählen Sie Bluetooth als Eingangsquelle (S. 29).
	Das Gerät ist mit mit einem anderen Bluetooth-Gerät verbunden.	Heben Sie die Paarung mit dem gegenwärtig verbundenen Bluetooth-Gerät auf und paaren Sie dann dieses Gerät mit dem gewünschten Bluetooth-Gerät.
	Dieses Gerät ist zu weit vom Bluetooth-Gerät entfernt.	Verkürzen Sie die Entfernung des Bluetooth-Geräts zu diesem Gerät.
	Ein elektromagnetische Wellen ausstrahlendes Gerät (wie ein Mikrowellenherd, ein Drahtlosnetzwerk-Gerät o.dgl.) befindet sich möglicherweise in der Nähe.	Verwenden Sie dieses Gerät nicht in der Nähe von Geräten, die elektromagnetische Wellen ausstrahlen.
	Das von Ihnen verwendete Bluetooth-Gerät unterstützt das A2DP-Protokoll möglicherweise nicht.	Verwenden Sie ein Bluetooth-Gerät, das das A2DP-Protokoll unterstützt.
	Das im Bluetooth-Gerät registrierte Verbindungsprofil arbeitet möglicherweise aus irgendeinem Grunde nicht einwandfrei.	Löschen Sie das Verbindungsprofil im Bluetooth-Gerät und verbinden Sie das Bluetooth-Gerät dann mit diesem Gerät.
	Der Passkey am Bluetooth-Adapter bzw. anderen Gerät ist möglicherweise nicht als „0000“ eingerichtet.	Verwenden Sie ein Bluetooth-Gerät, dessen Passkey auf „0000“ gesetzt ist.
Es ist kein Ton zu hören, oder es kommt zu Tonaussetzern.	Die Lautstärke Bluetooth-Gerät ist möglicherweise zu niedrig.	Heben Sie die Lautstärke am Bluetooth-Gerät an.
	Bluetooth ist nicht als Eingangsquelle gewählt.	Wählen Sie Bluetooth als Eingangsquelle (S. 29).
	Das andere Gerät ist nicht auf Wiedergabe gestellt.	Starten Sie die Wiedergabe am anderen Gerät.
	Das Bluetooth-Gerät ist möglicherweise nicht auf Tonausgabe an dieses Gerät eingestellt.	Wählen Sie am Bluetooth-Gerät dieses Gerät als Ausgabeziel.
	Die Verbindung mit dem Bluetooth-Gerät wurde unterbrochen.	Stellen Sie erneut eine Verbindung mit dem Bluetooth-Gerät her.
	Dieses Gerät ist möglicherweise zu weit vom Bluetooth-Gerät entfernt.	Verkürzen Sie die Entfernung des Bluetooth-Geräts zu diesem Gerät.
	Ein elektromagnetische Wellen ausstrahlendes Gerät (wie ein Mikrowellenherd, ein Drahtlosnetzwerk-Gerät o.dgl.) befindet sich möglicherweise in der Nähe.	Verwenden Sie dieses Gerät nicht in der Nähe von Geräten, die elektromagnetische Wellen ausstrahlen.

Manuelles Paaren von Hauptgerät und Subwoofer

- 1 Schalten Sie das Gerät aus.
- 2 Drücken und halten Sie die Taste **SUBWOOFER (-)** auf der Fernbedienung länger als 3 Sekunden.

Die DPL-Anzeige am Hauptgerät blinkt.



- 3 Drücken und halten Sie innerhalb von 30 Sekunden die Taste **PAIRING** an der Rückwand des Subwoofers länger als 3 Sekunden.

Sobald das Hauptgerät und der Subwoofer gepaart sind und eine drahtlose Verbindung hergestellt ist, leuchtet die Anzeige , und das Hauptgerät und der Subwoofer schalten ein.

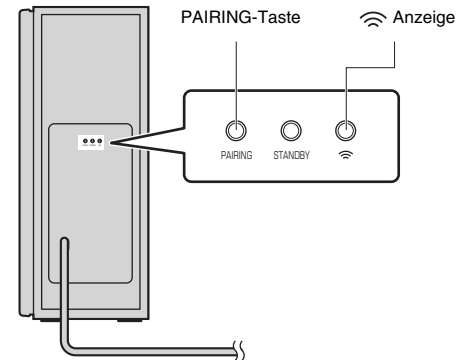

Wenn die Anzeige  am Subwoofer nach Befolgen der hier gegebenen Anweisungen nicht leuchtet, lesen Sie „Problembekämpfung“ (S. 34).

HINWEIS

- Unter Paaren versteht man den Aufbau einer Drahtlosverbindung zwischen Hauptgerät und Subwoofer.

Technische Daten

Punkt		Hauptgerät (YAS-CU207)	Subwoofer (NS-WSW42)
Verstärkerbereich	Maximale Nennleistung	Front L/R 50 W x 2 K	100 W
Lautsprecherbereich	Art	Front L/R: Akustische Aufhängung	Bassreflex
	Tonerzeuger	Front L/R: 46 mm Konus, magnetische Abschirmung x 4 Hochtöner: 25 mm Kalotte, magnetische Abschirmung x 2	16 cm Konus, nicht-magnetische Abschirmung x 1
	Frequenzgang	Front L/R: 180 Hz bis 23 kHz Hochtöner: 7 kHz bis 23 kHz	40 Hz bis 180 Hz
	Impedanz	Front L/R: 4 Ω (8 Ω x 2) Hochtöner: 4 Ω	2 Ω
Decoder	Unterstütztes Audiosignal (TV, BD/DVD)	PCMI (bis zu 5.1-Kanäle) Dolby Digital (bis zu 5.1-Kanäle) DTS Digital Surround (bis zu 5.1-Kanäle)	—
Eingangsbuchsen	HDMI	1 (HDMI IN)	—
	Digital (Optisch)	1 (TV)	—
	Analog (3,5-mm Stereo-Miniklinke)	1 (ANALOG)	—
Ausgangsbuchse	HDMI	1 (HDMI OUT (ARC))	—
Weitere Buchsen	UPDATE ONLY	1	—
Drahtloser Subwoofer	Funkfrequenz-Band	2,4 GHz	
	Funkfrequenz (Betriebsfrequenz)	2402 MHz bis 2480 MHz	
	Maximale Ausgangsleistung (EIRP)	20 dBm (100 mW)	
	Übertragungsbereich	10 m (ohne Störung)	
Bluetooth	Bluetooth-Version	Ver. 4,1	—
	Unterstützte Profile	A2DP, SPP	—
	Unterstützte Codecs	SBC, MPEG4 ACC	—
	Funkfrequenz (Betriebsfrequenz)	2402 MHz bis 2480 MHz	
	Maximale Ausgangsleistung (EIRP)	20 dBm (100 mW)	

	Punkt	Hauptgerät (YAS-CU207)	Subwoofer (NS-WSW42)	
Bluetooth	Bluetooth-Klasse	Bluetooth Klasse 2	—	
	Bereich (Sichtlinie)	Ca. 10 m	—	
	Unterstützte Content Protection-Methode	SCMS-T	—	
Allgemeines	Netzspannung/-frequenz	Modelle für USA und Kanada: 120 V (U~), 60 Hz Modelle für GB, Europa, Mittel- und Südamerika sowie Asien: 110 - 240 V (U~), 50/60Hz Modell für Taiwan: 110 V (U~), 60 Hz Modell für Korea: 220 V (U~), 60 Hz Modell für China: 220 V (U~), 50 Hz Modell für Australien: 240 V (U~), 50 Hz		
	Leistungsaufnahme	30 W	19 W	
	Leistungsaufnahme im Bereitschaftsmodus	Modelle für USA, Kanada und Taiwan HDMI Steuerung CEC Aus, Bluetooth Standby Aus: 0,3 W HDMI Steuerung CEC Ein, Bluetooth Standby Aus: 0,6 W HDMI Steuerung CEC Aus, Bluetooth Standby Ein: 0,3 W HDMI Steuerung CEC Ein, Bluetooth Standby Ein: 0,8 W Modelle für United Kingdom und Europa, und andere Modelle HDMI Steuerung CEC Aus, Bluetooth Standby Aus: 0,4 W HDMI Steuerung CEC Ein, Bluetooth Standby Aus: 0,9 W HDMI Steuerung CEC Aus, Bluetooth Standby Ein: 0,5 W HDMI Steuerung CEC Ein, Bluetooth Standby Ein: 0,9 W	Modelle für USA, Kanada und Taiwan: 0,5 W Modelle für United Kingdom und Europa, und andere Modelle: 0,6 W	
	Abmessungen (B x H x T)	930 x 60 x 108 mm	180 x 437 x 401 mm	
	Gewicht	2,7 kg	7,9 kg	

HDMI-Signal

• Audiosignale

Audiosignaltypen	Audiosignalformate	Kompatible Medien
2-Kanal-Linear-PCM	2-Kanäle, 32–192 kHz, 16/20/24 Bit	CD, DVD-Video, DVD-Audio, usw.
Mehrkanaliges Linear-PCM	6-Kanäle, 32–192 kHz, 16/20/24 Bit	DVD-Audio, Blu-ray Disc, HD DVD, usw.
Bitstream	Dolby Digital, DTS	DVD-Video, usw.

HINWEIS

- Lesen Sie bitte in der mit dem Wiedergabegerät gelieferten Dokumentation nach, und stellen Sie das Gerät entsprechend ein.
- Bei der Wiedergabe von CPPM-kopiergeschützten DVD-Audio-Medien werden die Video- und Audiosignale je nach DVD-Player eventuell nicht ausgegeben.
- Dieses Gerät ist nicht kompatibel mit HDCP-inkompatiblen HDMI- oder DVI-Geräten. Informationen über die HDCP-Kompatibilität entnehmen Sie bitte der mit dem HDMI- oder DVI-Gerät gelieferten Dokumentation.
- Zur Decodierung der Audio-bitstream-Signale über dieses Gerät richten Sie das Eingangsquellengerät so ein, dass es die bitstream-Audiosignale direkt ausgibt (keine Decodierung der bitstream-Signale im Gerät). Einzelheiten entnehmen Sie bitte der mit dem jeweiligen Gerät gelieferten Dokumentation.

• Videosignale

Dieses Gerät ist mit den folgenden Videosignalen kompatibel:

- Deep Color
- x.v.Color
- 3D-Videosignal
- High Dynamic Range (HDR)-Video

Dieses Gerät ist mit den folgenden Auflösungen kompatibel:

- VGA
- 480i/60 Hz
- 480p/60 Hz
- 576i/50 Hz
- 576p/50 Hz
- 720p/60 Hz, 50 Hz
- 1080i/60 Hz, 50 Hz
- 1080p/60 Hz, 50 Hz, 30 Hz, 25 Hz, 24 Hz
- 4K/60 Hz, 50 Hz, 30 Hz, 25 Hz, 24 Hz

HINWEIS

- Die Auflösung der übertragenen Videosignale hängt von den technischen Daten des an diesem Gerät angeschlossenen Fernsehers ab.

Digitales Audiosignal

• Optisch

Audiosignaltypen	Audiosignalformate	Kompatible Medien
2-Kanal-Linear-PCM	2-Kanäle, 32-96 kHz, 16/20/24 Bit	CD, DVD-Video, DVD-Audio, usw.
Bitstream	Dolby Digital, DTS	DVD-Video, usw.

• HDMI (ARC)

Audiosignaltypen	Audiosignalformate	Kompatible Medien
2-Kanal-Linear-PCM	2-Kanäle, 32-96 kHz, 16/20/24 Bit	Fernseher
Bitstream	Dolby Digital, DTS	Fernseher

Der Inhalt dieser Bedienungsanleitung gilt für die neuesten Technischen Daten zum Zeitpunkt der Veröffentlichung.

Um die neueste Version der Anleitung zu erhalten, rufen Sie die Website von Yamaha auf und laden Sie dann die Datei mit der Bedienungsanleitung herunter.

FÖRSIKTIGHETS- ÅTGÄRDER

LÄS NOGGRANT INNAN ANVÄNDNING. FÖLJ DESSA INSTRUKTIONER.

Försikthetsåtgärderna nedan är till för att minska risken för skador på användaren och andra samt förhindra egendomsskador och hjälpa användaren att använda den här enheten korrekt och säkert. Följ dessa instruktioner.

När du har läst den här bruksanvisningen ska du spara den på ett säkert ställe där du kan hitta den när som helst.

- Se till att undersökningar och reparationer alltid utförs av den återförsäljare du köpte enheten av eller av kvalificerad Yamaha-servicepersonal.
- Yamaha kan inte hållas ansvarigt för person- eller produktskador som orsakas av felaktig användning eller modifiering av enheten.
- Den här produkten är avsedd för vanliga hem. Den ska inte användas i tillämpningar som kräver hög tillförlitlighet, till exempel för hantering av liv eller värdefulla tillgångar eller inom sjukvården.



VARNING

Det här avsnittet behandlar ”risk för allvarliga personskador eller dödsfall”.

Strömförsörjning/nätkabel

OBSERVERA!

Apparaten kopplas inte ur växelströmskällan (nätet) så länge som den är ansluten till vägguttaget, även om själva apparaten har stängts av.

ADVARSEL: Netspændingen til dette apparat er IKKE afbrudt, så længe netledningen sidder i en stikkontakt, som er tændt — også selvom der er slukket på apparatets afbryder.

VAROITUS: Laitteen toisiopiiriin kytketty käyttökytkin ei irroita koko laitetta verkosta.

(standby)

- Gör ingenting som kan skada nätkabeln.
 - Placera den inte nära ett värmeelement
 - Böj den inte kraftigt och ändra den inte.
 - Rispa den inte.
 - Placera den inte under något tungt föremål.Om nätkabeln används med synlig ledningstråd kan det orsaka elektriska stötar eller brand.
- Vidrör inte nätkontakten eller nätkabeln om det finns risk för blixtnedslag. Annars kan det orsaka elektriska stötar.
- Använd den här enheten med den nätspänning som anges på den. Om du ansluter till ett olämpligt vägguttag kan det orsaka brand, elektriska stötar eller funktionsfel.
- Använd endast den medföljande nätkabeln. Använd aldrig den medföljande nätkabeln med andra enheter. Annars kan det orsaka brand, brännskador eller funktionsfel.
- Kontrollera nätkontakten regelbundet och avlägsna smuts och damm som eventuellt har samlats på den. Annars kan det orsaka brand eller elektriska stötar.
- Se till att nätuttaget är lättåtkomligt när du installerar enheten. Om det uppstår

problem eller tekniska fel bör du omedelbart stänga av strömbrytaren och dra ut kontakten ur vägguttaget. Även om strömbrytaren är avstängd måste nätkabeln också dras ut från vägguttaget för att enheten ska vara helt bortkopplad från strömkällan.

- Om du hör åska eller misstänker att det ska komma blixtrar ska du snabbt stänga av strömbrytaren och dra ut nätkontakten ur vägguttaget. Annars kan det orsaka brand eller funktionsfel.
- Om du inte ska använda enheten på ett tag ska du dra ut nätkontakten ur vägguttaget. Annars kan det orsaka brand eller funktionsfel.

Montera inte isär

- Försök inte ta isär eller modifiera den här enheten. Annars kan det orsaka brand, elektriska stötar, personsador eller funktionsfel. Om du upptäcker något onormalt ska du kontakta den återförsäljare du köpte enheten av eller kvalificerad Yamaha-servicepersonal för en undersökning eller reparation.

Varning för fukt och väta

- Utsätt inte enheten för regn och använd den inte i närheten av vatten eller i fuktig eller våt miljö. Ställ inte behållare (t.ex. vaser, flaskor eller glas) med vätska på den, eftersom vätska då kan spillas i öppningar eller på platser där vatten kan droppa. Om vätska, såsom vatten, kommer in i enheten kan det orsaka brand, elektriska stötar eller funktionsfel. Om vatten eller andra vätskor skulle läcka in i enheten måste du omedelbart stänga av strömmen och dra ut nätdapterkabeln från vägguttaget. Be sedan den återförsäljare du köpte enheten av eller kvalificerad Yamaha-servicepersonal att undersöka enheten.
- Sätt aldrig in eller ta ut nätkontakten med våta händer. Hantera inte enheten med våta händer. Annars kan det orsaka elektriska stötar eller funktionsfel.

Varning för eld

- Placera inga brinnande föremål eller öppna lågor nära enheten, eftersom de kan orsaka eldsvåda.

Installering

- Installera på det sätt som beskrivs i bruksanvisningen. Om den faller eller välter kan det orsaka personsador eller andra skador.
- När enheten är installerad kontrollera installeringens säkerhet med jämna mellanrum. Om det inte görs kan enheten falla eller ramla vilket kan leda till skada eller personskada.

Batterianvändning



VARNING

SVÄLJ INTE BATTERIER, RISK FÖR KEMISKA BRÄNNSKADOR

Fjärrkontrollen som medföljer denna produkt innehåller ett knappbatteri. Om knappbatteriet sväljs kan det orsaka interna brännskador på bara 2 timmar och kan leda till död. Håll nya och använda batterier borta från barn. Om batteriluckan inte stängs ordentligt, sluta använda produkten och håll den borta från barn. Om du misstänker att batterier kan ha svalts eller placerade inuti någon del av kroppen, sök omedelbart medicinsk hjälp.

- Ta inte isär ett batteri. Om du får batteriets innehåll på dina händer eller i ögonen kan det orsaka blindhet eller kemiska brännskador.
- Kassera inte batterier i öppen eld. Om du gör det kan batteriet spricka och orsaka brand eller personsador.
- Utsätt inte ett batteri för höga temperaturer, som direkt solsen eller eld. Batteriet kan spricka och orsaka brand eller personsador.
- Försök inte ladda upp batterier som inte är ämnade för uppladdning. Laddning kan göra att batteriet spricker eller läcker, vilket kan orsaka blindhet, kemiska brännskador eller personsador.
- Undvik kontakt med batterivätskan om batterierna läcker. Om batterivätska kommer i kontakt med ögon, mun eller hud bör du omedelbart skölja med vatten och kontakta läkare. Batterivätska är frätande och kan ge synskador och kemiska brännskador.

Trådlös enhet

- Använd inte enheten nära medicinska enheter eller i sjukvårdsanläggningar. Radiovågor från den här enheten kan påverka medicinska elenheter.
- Ha minst 15 cm mellan ljudsystemet och personer som har pacemaker eller defibrillatorimplantat inopererade. Radiovågor som strålar ut från den här enheten kan påverka medicinska elenheter, så som en inopererad pacemaker eller defibrillator.

Om du upptäcker något onormalt

- Om något av följande inträffar ska du omedelbart stänga av strömbrytaren och dra ur nätkontakten.
 - Nätkabeln/kontakten är skadad.
 - Enheten avger en ovanlig lukt eller rök.
 - Främmande material kommer in i enheten.
 - Ljudet försvinner plötsligt under användning.
 - Enheten har en spricka eller skada.

Fortsatt användning kan orsaka elektriska stötar, brand eller funktionsfel. Be sedan den återförsäljare du köpte enheten av eller kvalificerad Yamaha-servicepersonal att omedelbart undersöka eller reparera enheten.

- Var försiktig så att du inte tappar eller slår kraftigt på den här enheten. Om du misstänker att enheten kan ha skadats på grund av att den tappats eller fått ett slag ska du omedelbart stänga av strömbrytaren och dra ut nätkontakten ur uttaget. Annars kan det orsaka elektriska stötar, brand eller funktionsfel. Be sedan den återförsäljare du köpte enheten av eller kvalificerad Yamaha-servicepersonal att omedelbart undersöka enheten.



Det här avsnittet behandlar ”risk för personskador”

Strömförsörjning/nätkabel

- Använd inte ett vägguttag där nätkontakten sitter löst när den satts in. Annars kan det orsaka brand eller elektriska stötar eller brännskador.
- Håll alltid i själva kontakten, inte i kabeln, när du drar ut nätkontakten från enheten eller ett vägguttag. Om du drar i kabeln kan den skadas och orsaka elstötar eller brand.
- Sätt i nätkontakten ordentligt hela vägen in i vägguttaget. Om enheten används utan att kontakten är helt instoppad kan damm samlas på kontakten och orsaka brand eller brännskador.

Installering

- Placera inte enheten på en instabil plats där den kan falla eller välta och orsaka personskador.
- Blockera inte enhetens ventilationshål (kylöppningar). Enheten är försedd med ventilationshål nedtill för att förhindra att temperaturen blir för hög inuti enheten. Annars kan värme inneslutas inuti enheten och orsaka brand eller funktionsfel.
- Tänk på följande när du installerar enheten:
 - Täck den inte med tyg eller annat material.
 - Placera den inte på en matta.
 - Se till att ovansidan pekar uppåt. Placera inte enheten på någon av dess sidor eller upp och ned.
 - Använd inte enheten i trånga och dåligt ventilerade utrymmen. Annars kan värme inneslutas inuti enheten och orsaka brand eller funktionsfel. Se till att det finns tillräckligt med utrymme runt enheten: minst 10 cm ovanpå, 10 cm på sidorna och 10 cm på baksidan, runt subwoofer: minst 20 cm ovanpå, 20 cm på sidorna och 20 cm på baksidan.
- Placera inte enheten på en plats där den kan komma i kontakt med frätande gaser eller salt luft eller på platser som har mycket rök eller ånga. Det kan leda till att enheten slutar fungera.
- Undvik att befinna dig nära enheten i samband med en naturkatastrof, t.ex. en jordbävning. Förflytta dig snabbt från enheten till en säker plats eftersom enheten kan välta eller falla och orsaka personskador.

- Innan du flyttar enheten ska du se till att stänga av strömbrytaren och koppla bort alla anslutningskablar. Annars kan det orsaka skada på kablarna eller göra så att någon snubblar och faller.
- Se till att be återförsäljaren du köpte enheten av eller kvalificerad servicepersonal utföra installationen på en vägg. Eheten kan falla och orsaka personskador. Installationen kräver speciella färdigheter och erfarenhet.

Hörselnedsättning

- Använd inte enheten med hög eller obehaglig volymnivå under en längre tid, eftersom detta kan medföra permanent hörselnedsättning. Kontakta läkare om du upplever hörsel försämring eller om det ringar i öronen.
- Stäng av strömmen till alla komponenter innan du ansluter enheten till annan utrustning. Innan strömmen slås på eller av för alla enheter ska alla volymnivåer ställas på minimum. Annars riskerar du hörselnedsättning, elektriska stötar eller skador på utrustningen.
- Sätt alltid på enheten SIST när du slår på strömmen till ljudsystemet, för att undvika hörselnedsättning och skador på högtalarna. Slå av samma skäl av enheten FÖRST när du stänger av strömmen. Annars kan det orsaka hörselnedsättning eller skador på högtalarna.

Underhåll

- Dra ut nätkabeln ur uttaget innan du rengör enheten. Annars kan det orsaka elektriska stötar.

Hantering

- Stick inte in din hand eller dina fingrar i basreflexporten på framsidan av subwoofern. Annars kan det orsaka personskador.
- Stick inte in främmande material som metall eller papper i ventilationshålen/ basreflexporten (på framsidan av subwoofern) på denna enhet. Annars kan det orsaka brand, elektriska stötar eller funktionsfel. Om främmande material kommer in i enheten ska du omedelbart stänga av strömbrytaren och dra ut kontakten ur vägguttaget och be den återförsäljare du köpte enheten av eller kvalificerad Yamaha-servicepersonal att undersöka enheten.
- Hålla små delar utom räckhåll för barn. Dina barn kan svälja dem av misstag.

- Du får inte göra följande:
 - stå eller sitta på utrustningen.
 - placera tunga föremål ovanpå utrustningen.
 - placera utrustningen i en stapel.
 - använda onödigt stor kraft på knappar, brytare, in- och utkontakter, osv.
 - hänga på utrustningen.
 - luta dig mot utrustningen.
- Undvik att dra i anslutna kablar för att förhindra personskador eller skador på enheten eftersom den kan falla.
- Använd inte enheten om ljudet är förvrängt. Om enheten används länge under sådana omständigheter kan det leda till överhettning och brand.

Batterianvändning

- Fara för explosion om batteriet byts ut på fel sätt. Byt endast ut mot samma likvärdig typ.
- Använd inte andra batterier än de angivna. Om du gör det kan det orsaka brand, brännskador eller inflammation på grund av läckande batterivätska.
- Du ska inte stoppa dem i en ficka eller väska eller bära eller förvara batterier tillsammans med metallföremål. Batteriet kan kortslutas, spricka eller läcka och orsaka brand eller personskador.
- Se alltid till att alla batterier sätts in så att de överensstämmer med märkningen för +/- . I annat fall kan det leda till brand, brännskador eller inflammation på grund av läckande batterivätska.
- När batterierna har tagit slut, om du inte tänker använda enheten under en längre tid ska du ta ut batterierna från fjärrstyrningen för att förhindra läckande batterivätska.
- När du förvarar eller kasserar batterier bör du isolera kontakterna med hjälp av tejp, eller någon annan typ av skydd. Om du blandar dem med andra batterier eller metallföremål kan det orsaka brand, brännskador eller inflammation på grund av vätskeläckage.

Meddelande

Indikerar punkter du måste iakttä för att förhindra fel på produkten, skada eller felaktig funktion och dataförlust samt skydd av miljön.

Strömförsörjning/nätkabel

- Om du inte ska använda enheten på ett tag ska du dra ut nätkontakten ur uttaget. Även om ☺ (strömmen) har slagits av (indikatorerna släckta), finns det fortfarande en liten ström.

Installering

- Använd inte den här enheten i närheten av annan elektronisk utrustning, så som TV, radio, stereoanläggning eller mobiltelefon. Annars kan det orsaka att denna enhet eller TV:n eller radion skapar brus.
- Använd inte den här enheten på en plats där den utsätts för direkt solljus, som blir extremt varm (t.ex. i närheten av ett värmeelement) eller extremt kall eller där den utsätts för mycket damm eller vibrationer. Annars kan det orsaka att enhetens panel deformeras, interna komponenter felar eller att driften blir instabil.
- Installera den här enheten så långt bort från annan elektronisk utrustning som möjligt. Digitala signaler från denna enhet kan störa annan elektronisk utrustning.
- Om du använder ett trådlöst nätverk ska du undvika att installera den här enheten nära väggar eller skrivbord av metall, mikro vågsugnar eller andra trådlösa nätverksenheter. Hinder kan förkorta överföringsavståndet.

Anslutningar

- Om du ansluter externa enheter ska du läsa bruksanvisningen för varje enhet noga och ansluta dem i enlighet med instruktionerna. Om en enhet inte hanteras enligt instruktionerna kan det orsaka funktionsfel.
- Anslut inte den här enheten till industriella enheter. Standarder för digital ljudstörning för konsumentanvändning och industriell användning är olika. Den här enheten är konstruerad för anslutning till ett digitalt ljudgränssnitt för konsumentbruk. Anslutningar till ett digitalt ljudgränssnitt för industriellt bruk kan inte bara göra att den här enheten inte fungerar som den ska utan även skada högtalarna.

Hantering

- Lägg inga föremål av vinyl, plast eller gummi på den här enheten. Annars kan det orsaka missfärgning eller deformation av enhetens panel.
- Om omgivningstemperaturen förändras drastiskt (till exempel under transport av enheten eller vid snabb uppvärmning eller nedkyllning) och det finns risk för att kondens kan ha bildats i enheten ska du låta enheten stå i flera timmar utan strömmen påslagen till den är helt torr och klar för användning. Användning av enheten medan det fortfarande finns kondens inuti den kan orsaka funktionsfel.

Underhåll

- Om temperaturen eller luftfuktigheten förändras kraftigt kan vattendroppar (kondens) bildas på enhetens yta. Om vattendroppar bildas ska du omedelbart torka bort dem med en mjuk duk. Om vattendroppar lämnas på enhetens yta kan de absorberas in i trädelarna och orsaka deformation.
- Använd en torr och mjuk duk när du rengör enheten. Om du använder kemikalier som bensen eller tinner, rengöringsmedel eller kemiska rengöringsdukar kan enheten missfärgas eller deformeras.

Angående kassering

- Kassera alltid begagnade batterier enligt lokala föreskrifter.

Användarinformation, beträffande insamling och dumpning av gammal utrustning och använda batterier



De symboler, som finns på produkterna, emballaget och/eller bifogade dokument talar om att de använda elektriska och elektroniska produkterna, samt batterierna, inte ska blandas med allmänt hushållsavfall.

För rätt handhavande, återställande och återvinning av gamla produkter och gamla batterier, vänligen medtag dessa till lämpliga insamlingsplatser, i enlighet med din nationella lagstiftning.



Genom att slänga dessa produkter och batterier på rätt sätt, kommer du att hjälpa till att rädda värdefulla resurser och förhindra möjliga negativa effekter på mänsklig hälsa och miljö, vilka i annat fall skulle kunna uppstå, p.g.a. felaktig sophantering.



För mer information om insamling och återvinning av gamla produkter och batterier, vänligen kontakta din lokala kommun, ditt sophanteringsföretag eller inköpsstället för dina varor.

Pb

För företagare inom EU:

Om du vill göra dig av med elektrisk och elektronisk utrustning, vänligen kontakta din försäljare eller leverantör för mer information.

Information om sophantering i andra länder utanför EU:

Dessa symboler gäller endast inom EU. Om du vill slänga dessa föremål, vänligen kontakta dina lokala myndigheter eller försäljare och fråga efter det korrekta sättet att slänga dem.

Kommentar ang. batterisymbolen (de två nedersta symbolexemplen):

Denna symbol kan komma att användas i kombination med en kemisk symbol. I detta fall överensstämmer den med de krav, som har ställts genom direktiven för den aktuella kemikalien.

(weee_battery_eu_sv_02)

Information

Indikerar information om anteckningar angående denna produkt.

Funktioner inkluderade i enheten

- Det kan blåsa luft ur basreflexporten. Detta är helt i sin ordning. Det händer särskilt ofta när musik med kraftig bas spelas.

Angående enhetens namnskylt

Modellnummer, serienummer, strömförsörjning osv. finns på eller i närheten av namnetiketten som sitter på enhetens undersida. Du bör anteckna serienumret i utrymmet nedan och förvara den här bruksanvisningen som ett bevis på ditt köp och för att underlätta identifiering i händelse av stöld.

Modellnummer

Serienummer

(bottom_sv_01)

Varumärken



Bluetooth®-märket och logotyper är registrerade varumärken som tillhör Bluetooth SIG, Inc. och all användning av sådana märken av Yamaha Corporation sker under licens.



Tillverkad under licens från Dolby Laboratories. Dolby, Dolby Audio, Pro Logic och dubbel-D-symbolen är varumärken som tillhör Dolby Laboratories.



För DTS-patent, se <http://patents.dts.com>. Tillverkad under licens från DTS, Inc. DTS, Symbolen, DTS och Symbolen i kombination med DTS Digital Surround och DTS Virtual:X är registrerade varumärken eller varumärken som tillhör DTS, Inc. i USA och/eller andra länder. © DTS, Inc. Med ensamrätt.

HDMI

Termerna HDMI, logotypen HDMI och High-Definition Multimedia Interface är varumärken eller registrerade varumärken som tillhör HDMI Licensing LLC i USA och andra länder.

Blu-ray

"Blu-ray Disc™", "Blu-ray™" och logotyperna är varumärken som tillhör Blu-ray Disc Association.



"Made for iPod", "Made for iPhone" och "Made for iPad" betyder att ett elektroniskt tillbehör har utformats särskilt för att anslutas till iPod, iPhone respektive iPad och har certifierats av utvecklaren för att möta Apples prestandastandard. Apple är inte ansvarigt för användning av denna enhet eller dess överensstämmelse med säkerhets- och regleringsstandarder. Observera att användningen av detta tillbehör med iPod, iPhone eller iPad kan påverka trådlösa prestanda.

Om innehållet i denna bruksanvisning

- Denna bruksanvisning är för följande läsare:
 - Användare av enheten
 - Konstruktör, byggare och återförsäljare som monterar enheten på en vägg

- Denna bruksanvisning använder följande symboler för viktig information:

VARNING

Det här avsnittet behandlar "risk för allvariga personskador eller dödsfall".

FÖRSIKTIGT

Det här avsnittet behandlar "risk för personskador".

MEDELANDE

Indikerar punkter du måste iakta för att förhindra fel på produkten, skada eller felaktig funktion och dataförlust samt skydd av miljön.

OBS!

Indikerar noteringar om instruktioner, restriktioner på funktioner och ytterligare information som kan vara hjälpfull.

- Illustrationerna och skärmbilderna i denna bruksanvisning är bara avsedda som instruktion.
- Företagsnamn och produktnamn i den här bruksanvisningen är varumärken eller registrerade varumärken som tillhör respektive ägare.

Innehåll

FÖRSIKTIGHETSÅTGÄRDER	2
Medföljande tillbehör	10
Egenskaper	13
Vanliga frågor och svar	14
Delarnas namn och funktioner	15
Mittenhet (frontpanel)	15
Mittenhet (bakpanel).....	16
Subwoofer	17
Installering	18
Installering av enheten på ett TV-ställ, etc.	18
Montering av enheten på en vägg	18
Anslutningar	20
Användning.....	23
Styra enheten med TV:ns fjärrkontroll (HDMI-kontroll)	28

Lyssna på ljud från en Bluetooth- apparat	29
Inställningar.....	32
Konfigurera HDMI-kontrollfunktionen	32
Konfigurera HDMI-ljudutmatning.....	32
Aktivera/inaktivera den automatiska standby funktionen	33
Initiera enheten.....	33
Felsökning.....	34
Specifikationer	41

Medföljande tillbehör

Se till samtliga följande delar finns med i förpackningen.



Mittenhet (YAS-CU207)



Fjärrkontroll

Ett CR2025 litiumbatteri har redan satts in i fjärrkontrollen.

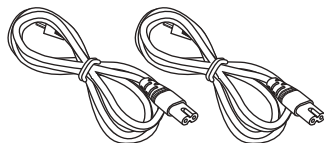

Nätkabel x 2



Optisk digital ljudkabel



Wireless subwoofer (NS-WSW42)

I denna anvisning refereras trådlös subwoofer som "subwoofer".



Monteringsmall

Använd vid montering av mittenheten på en vägg



Bruksanvisning (denna broschyr)

Förberedande av fjärrkontrollen

Ta bort batteriets isoleringsremsa innan du försöker använda fjärrkontrollen.

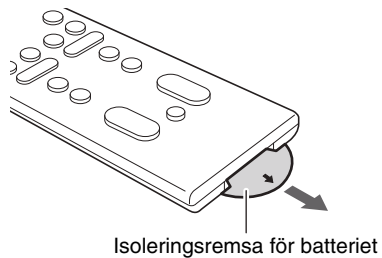

Fjärrkontrollens räckvidd

Använd fjärrkontrollen inom området som visas nedan.

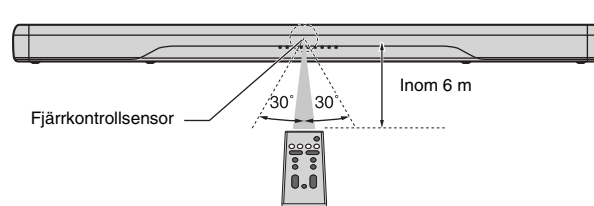

Byte av batteri på fjärrkontrollen

Tryck och håll upplåsningsslíken i den riktning som visas med (A) och skjút ut batterihållaren i riktning som indikeras med (B).

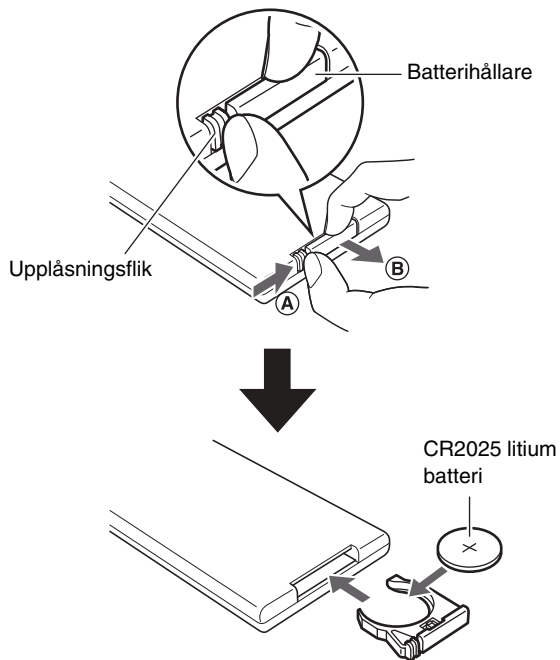

Egenskaper

Detta front surroundsystem, som består av mittenhet och trådlös subwoofer, gör att du kan njuta av dynamiskt ljud med video som spelas upp på din hem-TV.

• 3D-surrounduppspelning

Surroundljud kan höras inte bara från horisontal riktning utan även från olika höjder när DTS Virtual:X används (sid. 25).

• Trådlös subwoofer

Dynamiskt ljud kan höras med den avsedda trådlösa subwoofern.

• Överföring av 4K högt dynamiskt omfång (HDR) video stöds

Njut av högupplöst video från en kabel- eller satellitmottagare eller en BD/DVD-spelare. När en TV som stöder Audio Return Channel (ARC) används kan denna ARC-kompatibla enhet anslutas till TV:n via en HDMI-kabel (sid. 20).

• HDMI-kontrollfunktion

Länka TV och enhetens funktioner med TV:ns fjärrkontroll (sid. 28).

• Bluetooth-anslutning Bluetooth®

Enkelt spela upp innehåll från en Bluetooth-kompatibel smarttelefon, en surfplatta eller dator (sid. 29).

Vår exklusiva Compressed Music Enhancer teknologi förbättrar ljudkvalitén och karaktärsdrag och kan användas för att njuta av realistisk och imponerande ljud.

• Appen HOME THEATER CONTROLLER

HOME THEATER CONTROLLER, en gratis app för smarttelefoner, gör att du enkelt kan hantera enheten med en smarttelefon (sid. 31).

• Basutökning

Förstärker basnivåer för att njuta av starkare ljud (sid. 25).

• Clear Voice (Tydliga röster)

Denna funktion gör tal, så som dialoger och berättelser klarare (sid. 25).

Vanliga frågor och svar

Följande avsnitt täcker populära funktioner och ofta ställda frågor om enheten.

F1 Kan jag använda TV:ns fjärrkontroll för att styra enheten?

S1 Ja. När enheten är ansluten till en TV via HDMI-kabel kan TV:ns fjärrkontroll användas för att styra både TV:n och enheten (sid. 28).

F2 Kan jag förbättra tydligheten i dialoger?

S2 Ja. Dialoger i filmer, TV-nyheter, sportprogram, m.m. kan göras klarare med "clear voice" funktionen (sid. 25).

F3 Kan jag använda en smarttelefon för att hantera enheten? Kan jag använda en smarttelefon för att slå på eller av enheten?

S3 Ja. Enheten kan hanteras med en smarttelefon med gratisappen HOME THEATER CONTROLLER installerad på smarttelefonen (sid. 31).
Vidare, Bluetooth standby-funktion kan användas för att slå på enheten när en Bluetooth-anslutning mellan enheten och smarttelefonen är upprättad och för att slå av enheten när anslutningen avbryts (sid. 31).

F4 Kan ljusstyrkan på indikeringarna justeras?

S4 Ja. Använd DIMMER-knappen på fjärrkontrollen (sid. 27).

F5 Hur kan surrounduppspelning aktiveras?

S5 Använd SURROUND-knappen på fjärrkontrollen för att välja 3D eller surrounduppspelning (sid. 25).

F6 Kan subwoofers volym justeras?

S6 Ja. Använd SUBWOOFER (+/-)-knapparna på fjärrkontrollen (sid. 26).

Delarnas namn och funktioner

Mittenhet (frontpanel)

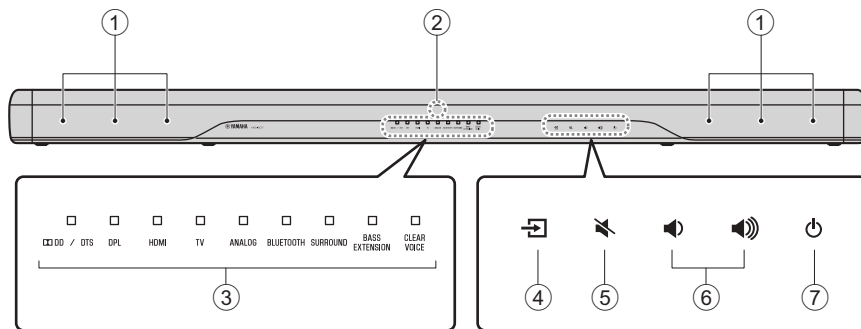

④ (ingång)

Välj en ingångskälla som ska spelas upp (sid. 24).

⑤ (tyst)

Stäng av ljudutmatningen. Klicka på igen för att slå på ljudet (sid. 26).

⑥ (volym +/-)

Justera volymen (sid. 26).

⑦ (ström)

Slår på eller av enheten (sid. 23).

OBS!

- Enheten kanske slås av automatiskt när den automatiska standby funktionen är aktiverad (sid. 33).

④, ⑤, ⑥ och ⑦ är känselsensorer. Vidrör ikoner med ditt finger för att kontrollera funktioner.

① Högtalare

② Fjärrkontrollsensorer

Ta emot infraröda signaler från fjärrkontrollen på enheten (sid. 11).

③ Indikatorer

Indikatorerna på toppanelen blinkar eller lyser för att visa status för funktion eller inställning.

I denna anvisning används illustreringarna för nio indikatorer på rad för förklaring vid behov.

□ : Av ■ : Lyser : Blinkar

Exempel: När DPL- och SURROUND- indikatorerna lyser och HDMI-indikatorn blinkar



Mittenhet (bakpanel)

Illustrationerna på mittenhetens bakpanelen som används i denna anvisning visar respektive platser för jacken som används med etiketter på undersidan av själva mittenheten så att jacken enkelt kan hittas.

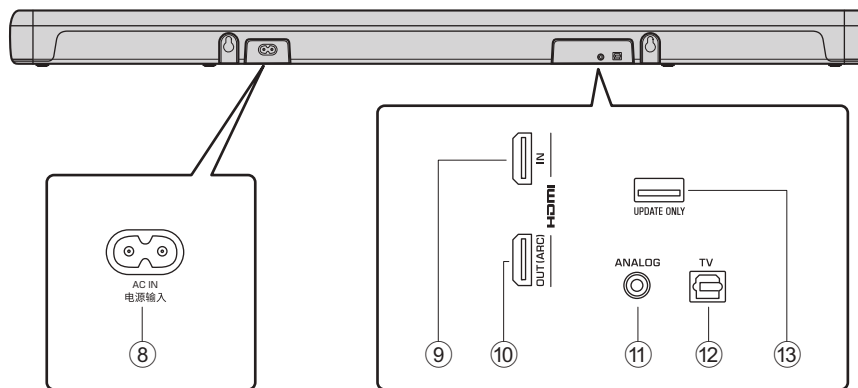

⑧ AC IN-jack

Anslut nätkabeln för mittenheten (sid. 22).

⑨ HDMI IN-jack

För anslutning av en HDMI-kompatibel uppspelningsapparat som en BD/DVD-spelare, en satellit- och kabeltevevottagare och en spelkonsol (sid. 20).

⑩ HDMI OUT (ARC)-jack

För anslutning till en HDMI-kompatibel TV (sid. 20).

⑪ ANALOG-ingångsjack

För anslutning till en extern enhet med en 3,5 mm stereokabel med miniplugg (sid. 21).

⑫ TV-ingångsjack

För anslutning till en TV med en optisk digital ljudkabel (sid. 20).

⑬ UPDATE ONLY-jack

Använd för att uppdatera denna enhetens firmware. Se anvisningarna som följer med firmware för ytterligare information.

Subwoofer

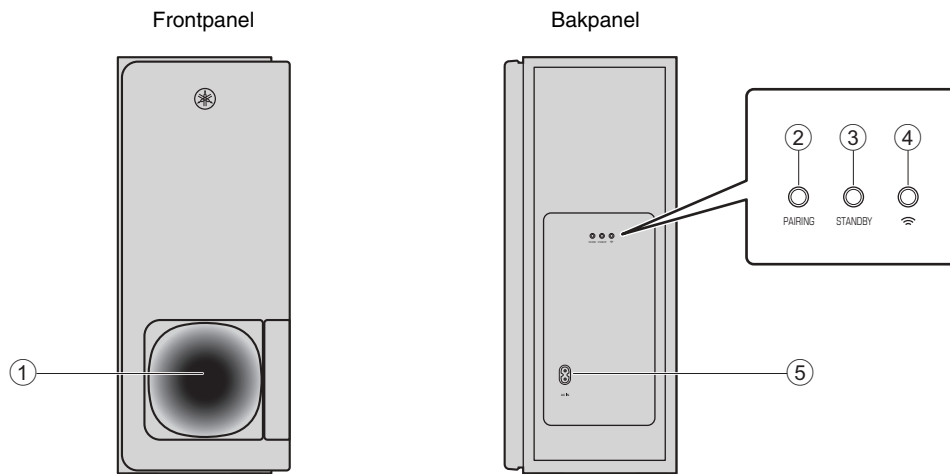

① Basreflexport

② PAIRING-knapp

Används för att koppla ihop mittenheten med subwoofern manuellt (sid. 40).

③ STANDBY-indikator

Visar subwoofers status (sid. 23).

④ Indikator

Lyser när mittenheten och subwoofern är anslutna trådlöst.

⑤ AC IN-jack

Anslut nätkabeln för subwoofern (sid. 22).

Installering

Mittenheten kan monteras på ett TV-ställ eller på en vägg.

Placera subwoofern till vänster eller höger om mittenheten. Vinkla subwoofern lite mot mitten av rummet för att förhindra att ljud reflekterar på väggar.

Installering av enheten på ett TV-ställ, etc.

Placera enheten med touchpanelen vänd framåt.

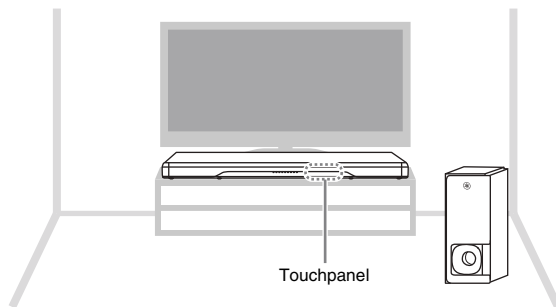

Montering av enheten på en vägg

Se "Montering av enheten på en vägg" (sid. 19) för instruktioner om hur man monterar enheten på en vägg så att touchpanelen är vänd framåt.

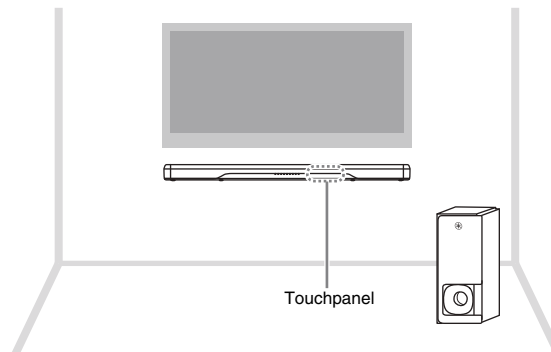

MEDELLENDE

- Stapla inte mittenheten och en BD-spelare eller annan apparat direkt ovanpå varandra. Att göra så kan orsaka fel på grund av vibrationer.
- Undvik att vidröra och placera aldrig någon tyngd eller tryck på högtalarna (delen täckt med tyg) för subwoofern. Det kan skada högtalarna.
- Subwoofern kan endast användas i upprätt läge. Placera inte subwoofern på sidan.
- Subwoofern innehåller ickemagnetiskt skärnade högtalare. Placera inte magnetiskt känsliga föremål (hårddiskar, etc.) nära enheten.
- Mittenheten och subwoofern kommunicerar trådlöst. Placera inga objekt som blockerar eller stör trådlösa signaler så som möbler eller apparater av metall mellan mittenheten och subwoofern då trådlös kommunikation kan påverkas negativt.
- Om subwoofern täcks med tyg eller annat föremål kommer ljudvolymen att reduceras. Placera subwoofern så att den inte är gömd bakom tungt tyg så som en gardin.

Montering av enheten på en vägg



FÖRSIKTIGT

- Vid montering av enheten på en vägg, måste allt monteringsarbete utföras av kvalificerad entreprenör eller försäljare. Kunden får aldrig försöka att utföra detta monteringsarbete själv. Felaktig eller otillräcklig montering kan orsaka att enheten faller ner vilket kan resultera i personskador.
- För att förhindra att enheten faller ner, fäst den på en vägg gjord av sten (gipsskiva).
- Se till att använda skruvar tillgängliga i handeln som är tillräcklig starka för att stöda vikten för installeringen (angivna i steg 2 till höger). Om man använder andra klämmor än specificerade skruvar, så som korta skruvar, spik eller dubbelsidig tejp, kan orsaka att enheten faller ner.
- Fäst kablarna på plats där så att de inte lossar. Om en fot eller hand av misstag hakar i en lös kabel kan enheten falla ner.
- Luta dig inte mot enheten eller applicera stor kraft på ovansidan av enheten. Det kan orsaka att enheten faller ner.
- Kontrollera att enheten är ordentligt fast efter monteringen. Yamaha kommer inte att åta sig något ansvar för eventuella orsaker orsakade på grund av olämpliga monteringar.

- 1 Fäst monteringsmallen på väggen och märk ut skruvhålen.**

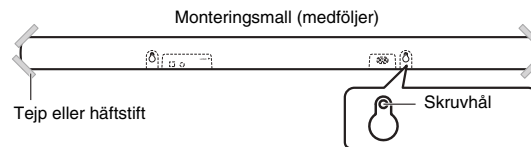

- 2 Ta bort monteringsmallen från väggen och montera skruvarna tillgängliga i handeln (som visas nedan) på märkena på väggen.**

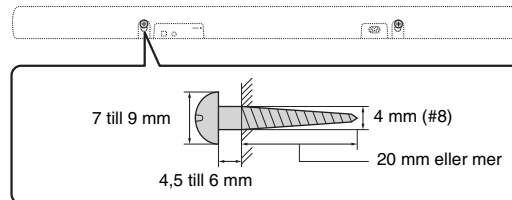

- 3 Häng upp enheten på skruvarna.**

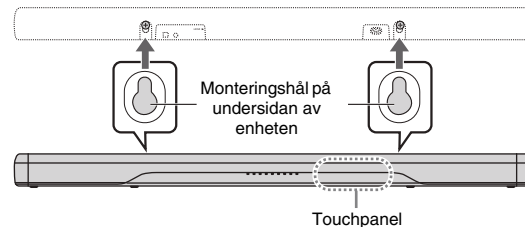

Anslutningar

1 Ansluta en TV och digitalmottagare

För kabelanslutning, följ proceduren nedan.

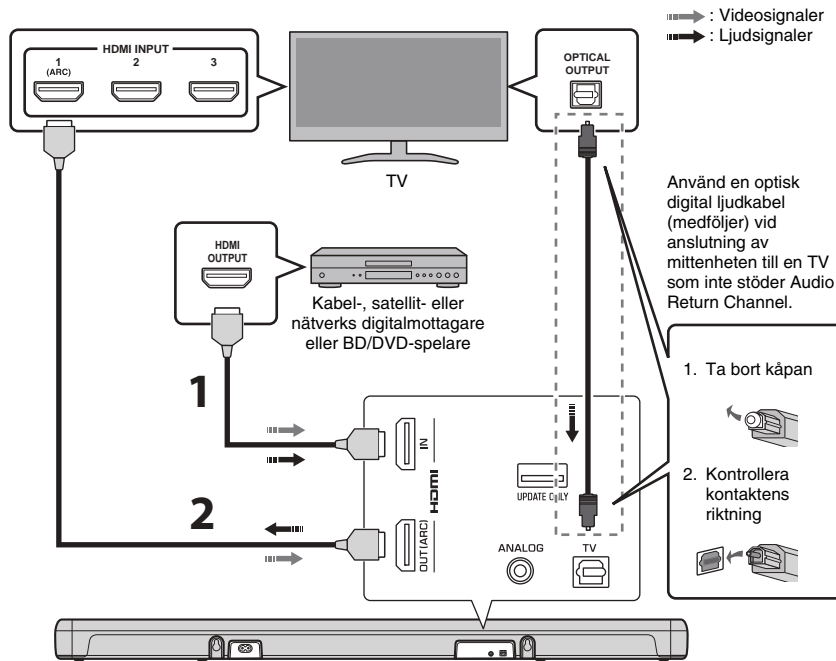

1 HDMI-kabel (tillval)

De digitala ljud-/videosignalerna från digitalmottagaren eller BD/DVD-spelaren matas in till den här enheten.

2 HDMI-kabel (tillval)

Digital videosignalerna från digitalmottagaren eller BD/DVD-spelare visas på TV:n.

OBS!

- Använd en 19-stifts HDMI-kabel som har HDMI-logotypen. En kabel med en maximal längd på 5m rekommenderas för att förhindra försämring av signalens kvalitet.
- Att använda en platt HDMI-kabel kan försvåra installeringen av mittenheten på grund av att kabeln kommer att böjas under mittenheten vid anslutning. Bekräfta layout och placering av jacken på mittenhet innan du väljer en lämplig HDMI-kabel.
- Denna enhet stöder HDCP version 2.2, en kopieringsskyddsteknik. För uppspelning av 4K-video anslut enheten till HDMI-ingångsjacket (en kompatibel med HDCP 2.2) på en HDCP 2.2-kompatibel TV och till HDMI-utgångsjacket på en HDCP 2.2 kompatibel BD/DVD-spelare.
- Använd en höghastighets HDMI-kabel för uppspelning av 3D videoinnehåll.
- Använd en premium HDMI-kabel för uppspelning av 4K videoinnehåll.

OBS!

TV som stöder Audio Return Channel (ARC)

- Anslut en HDMI-kabel till uttaget som stödjer ljudreturkanal (uttaget där "ARC" anges) på TV:n.
- När HDMI-kontrollfunktionen har aktiverats kan video och ljud från uppspelningsapparater matas ut från TV:n även när enheten är avstängd (genomströmning av HDMI-signaler).
- Aktivera HDMI-kontrollfunktionen för denna enhet för att aktivera Audio Return Channel (ARC) (sid. 32).

Vad är Audio Return Channel (ARC)?

För att enheten ska kunna spela upp ljud från en TV måste TV:n vanligen vara ansluten till enheten via en ljudkabel samt en HDMI-kabel. Om, å andra sidan, TV:n stöder ARC (Audio Return Channel) kan TV ljudsignaler matas in till enheten via HDMI-kabeln som matar ut videosignaler från enheten till TV:n.

2 Anslutning av en spelkonsol via det analoga jacket

Anslut en extern apparat så som en spelkonsol eller TV som inte har en optisk digital ljudutgång till ANALOG ingångsjack på mittenheten.

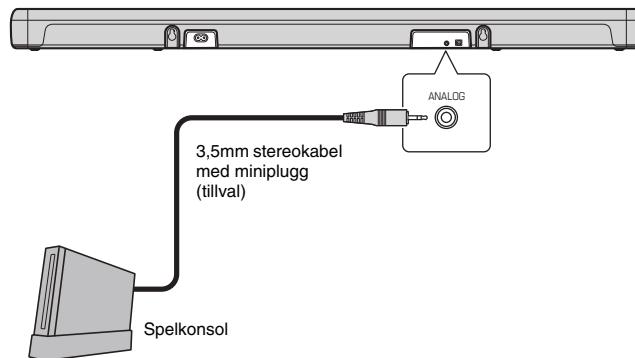

FÖRSIKTIGT

- Om volymen kan justera med apparaten ansluten till enhetens ANALOG-ingångsjack, ställ in apparatens volym till samma nivå som den för andra apparater anslutna till enhetens HDMI-jack för att förhindra att volymen blir högre än förväntat.

3 Ansluta nätkabeln

Efter att alla anslutningar har gjorts, anslut medföljande nätkablar till AC IN-jacket på respektive mittenheten och subwoofern och sätt i nätkabeln i ett vägguttag.

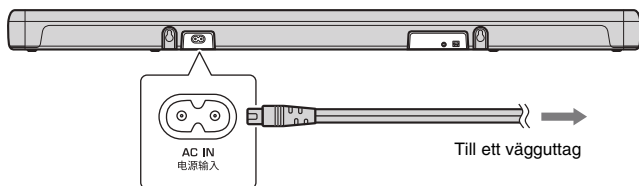

Mittenhet

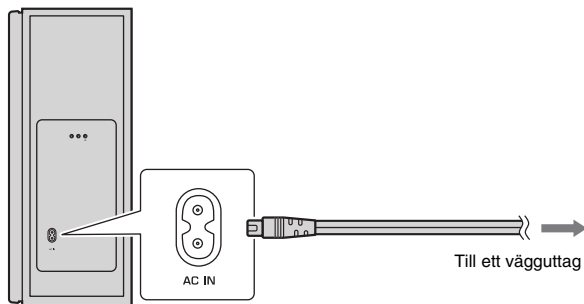

Subwoofer



4 Slå på enheten

Tryck på  (ström)-knappen på fjärrkontrollen eller klicka på  på mittenheten. Enheten slås på och mittenheten och subwoofern ansluts automatiskt via en trådlös anslutning. När anslutningen har upprättats lyser -indikatorn på subwoofers bakpanel och enheten är redo för uppspelning.

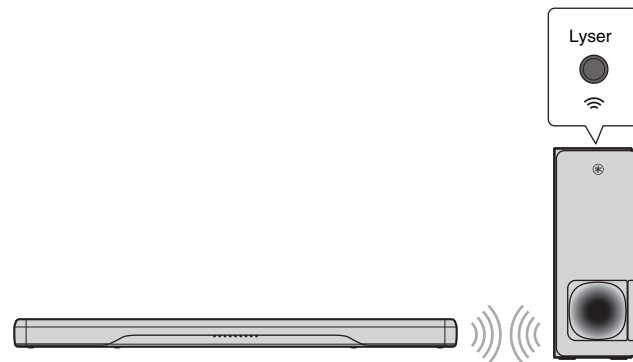

OBS!

- Om -indikatorn på subwoofern inte lyser korrekt första gången enheten slås på para mittenheten och subwoofern manuellt (sid. 40).

Användning

Fjärrkontrollsignalsändare

Överför infraröda signaler.

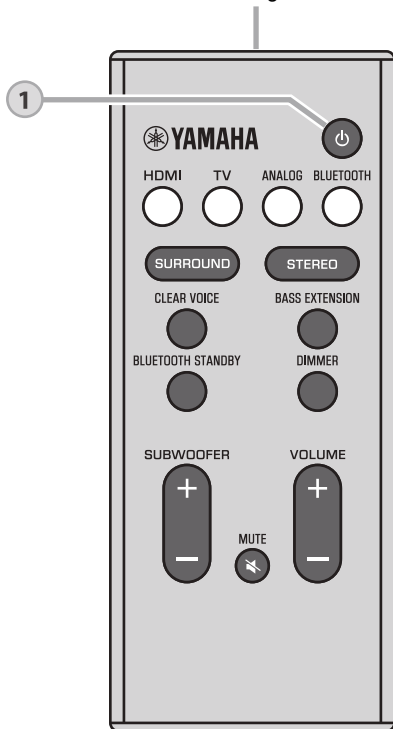

1

⏻ (ström)-knapp

Slår på eller av enheten.

Mittenhet

Påslagen

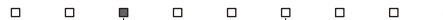

Indikatorn för senaste vald ingångskälla lyser.

Avstängd (Bluetooth standbyfunktion aktiverad, sid. 31)



Subwoofer

Påslagen



Av



Lyser

Avstängd



Lyser

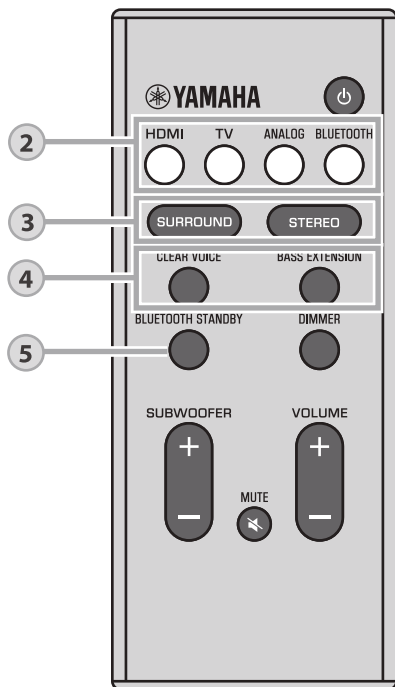

2

Ingångsknappar

Välj en ingångskälla som ska spelas upp.

HDMILjud från en apparat ansluten till HDMI IN-jacket

TVTV-ljud eller ljud från en apparat ansluten till enhetens TV-ingångsjack

ANALOGLjud från en apparat ansluten till ANALOG-ingångsjacket

BLUETOOTHLjud från en Bluetooth-ansluten apparat (sid. 29)

Indikatorn för vald ingångskälla lyser.

(Exempel: när TV är valt)



OBS!

- För att spela upp ljud på apparaten ansluten till TV:n eller för att se på video från apparaten, sätt TV:ns ingångskälla till apparaten.

3

SURROUND- och STEREO-knappar

Växla mellan surround och stereo (2 kanaler) uppspelning.

SURROUND-knapp

Enheten växlar mellan 3D surrounduppspelning och surrounduppspelning varje gång SURROUND-knappen trycks ner. När 3D ljud är valt, gör DTS Virtual:X det möjligt att höra ljud inte bara från horisontal riktning utan även från olika höjder.

SURROUND Lyser blått (3D surrounduppspelning)

SURROUND Lyser grönt (surrounduppspelning)

STEREO-knapp

Växla till stereo (2 kanaler) uppspelning.

SURROUND Av

OBS!

- DPL-indikatorn lyser när en 2-kanals stereosignal spelas upp i surround.

DPL
Lyser
(Dolby ProLogic II)

- TV Program, Movie, Music, Sports eller Game surroundläge kan väljas med HOME THEATER CONTROLLER-appen (sid. 31) installerad på en smarttelefon som stöder Bluetooth-funktion.

4

CLEAR VOICE-knapp

Aktivera/avaktivera funktionen tydlig röst.

När denna funktion är aktiverad kommer mänskliga röster så som tal i filmer och TV program eller nyhets- och sportkommentering spelas upp tydligt.



Lyser (aktiverad)



Av (avaktiverad)

BASS EXTENSION-knapp

Aktivera/avaktivera basförstärkningsfunktionen. När denna funktion är aktiverad kan du njuta av starkare ljud.



Lyser (aktiverad)



Av (avaktiverad)

5

BLUETOOTH STANDBY-knapp

Håll ner knappen i mer än 3 sekunder för att aktivera/ inaktivera Bluetooth standby-funktionen (sid. 31).

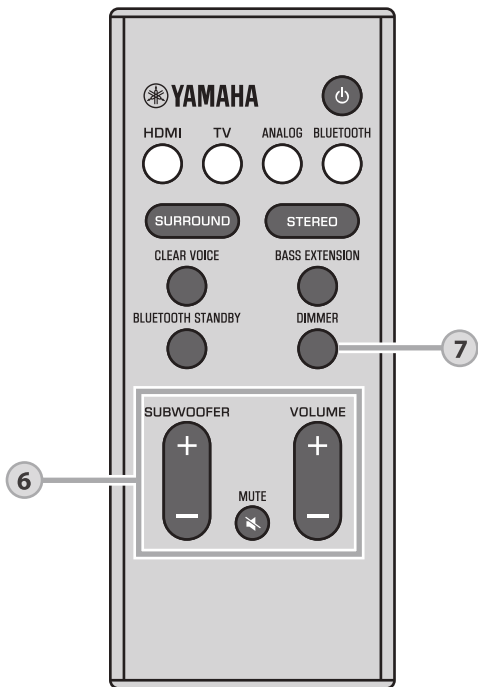

6

SUBWOOFER (+/-)-knappar

Justera subwoofers volym.



Volym ner (-) ← → Volym upp (+)

OBS!

- SUBWOOFER (-)-knappen används även vid parning av mitterheten och subwoofers manuellt.

MUTE-knapp

Stäng av ljudutmatningen. Tryck på knappen igen för att sätta på ljudet igen.



Blinkar (tyst läge)

VOLUME (+/-)-knappar

Justera volymen på enheten.



Volym ner (-) ← → Volym upp (+)

7

DIMMER-knapp

Ändra ljusstyrkan på indikatorerna. Varje gång knappen trycks ner ändras ljusstyrkan på indikatorerna enligt följande.

Svag (grundinställning) → Av → Ljus



Indikatorerna lyser ljusstarkt direkt efter hantering och ändras till angiven ljusstyrka efter några sekunder.

Dekoderindikator

Enheten stöder följande ljudsignaler. Färgen på indikatorn identifierar typen av inmatad ljudsignal.



Grön (Dolby Digital), Röd (DTS)



Av (PCM/analog signal/ingen ingångssignal)

Styra enheten med TV:ns fjärrkontroll (HDMI-kontroll)

HDMI-kontrollfunktionen (länkfunktionen) koordinerar hantering av en TV och enheten så att enheten kan hanteras med TV:ns fjärrkontroll. När en TV är ansluten till mottagaren med en HDMI-kabel (sid. 20) kan TV:ns fjärrkontroll användas för att utföra följande funktioner.

Samordnade funktioner via TV-fjärrkontrollen

TV:ns fjärrkontroll (exempel)

1. Slå på/av

TV:n och denna enhet slås på/av samtidigt.

2. Ingångskällor för brytare

- Enhetens ingångskällan växlar i enlighet med att TV:ns ingångskälla växlas.

Exempel

- När ett TV-program väljs på TV:n kommer enhetens ljudingångskälla att ändras till HDMI OUT (ARC)-jacket med ARC-funktionen eller TV-jacket.
- När en BD/DVD-spelare är ansluten till HDMI IN-jacket på enheten kommer enhetens ingångskälla att ändras till HDMI när BD/DVD-spelaren är vald med TV:ns fjärrkontroll.

- Ingångskällan kan växlas medan enheten är avstängd.

3. Byt ljudutmatningsenhet (TV:n eller denna enhet (förstärkare))

4. Justera volymen

Enhetens volym kan justeras när TV:ns ljudutgång är satt till denna enhet (förstärkare).

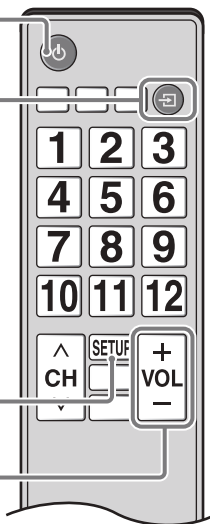

OBS!

- Om du inte kan hantera enheten med din TV:s fjärrkontroll konfigurera HDMI-kontrollfunktionen på din TV och enheten. Mer information finns på sidan 32.
- Även om din TV stöder HDMI-kontrollfunktionen är vissa funktioner kanske inte tillgängliga. För detaljer hänvisar vi till dokumentation som medföljer din TV.
- Vi rekommenderar användning av enheter (TV, BD/DVD-spelare osv.) från samma tillverkare.

Lyssna på ljud från en Bluetooth-apparat

Ljud från en Bluetooth-apparat så som en smarttelefon eller en digital musikspelare kan spelas över en trådlös anslutning.

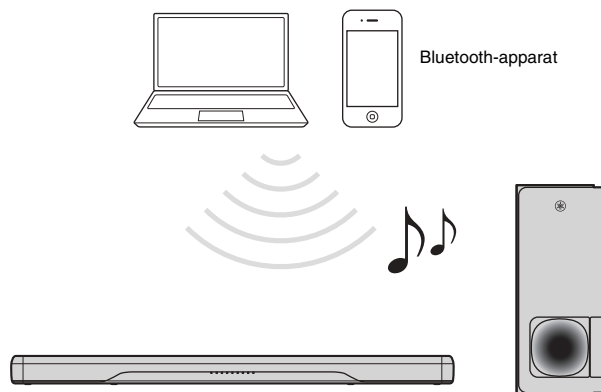

OBS!

- Justera volymen på Bluetooth-apparaten enligt behov.
- Utför Bluetooth-anslutning med apparaten och enheten som är inom 10 m från varandra.
- Mer information finns i dokumentationen som medföljer din Bluetooth-apparat.

- 1 Tryck på BLUETOOTH-knappen på enhetens fjärrkontroll för att välja Bluetooth som ingångskälla. BLUETOOTH-indikatorn på enheten blinkar.**





Om en Bluetooth-apparat har anslutits innan, kommer enheten att anslutas till den senast anslutna apparaten när BLUETOOTH-knappen trycks ner. Avbryt denna anslutning för att ansluta en ny apparat.

- 2 Aktivera Bluetooth-funktionen på den Bluetooth-apparaten.**

3 Välj "YAS-207 Yamaha" från Bluetooth listan över apparater på apparaten.

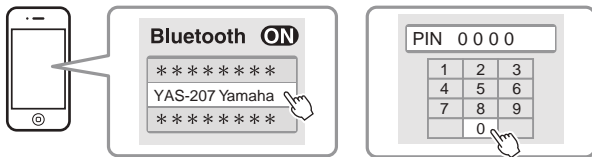
Om ett lösenord (PIN) krävs skriver du in numret "0000".



När anslutning är upprättad kommer -indikatorn eller ett slutfört meddelande att visas på Bluetooth-apparaten och BLUETOOTH-indikatorn på enheten lyser.

BLUETOOTH
Lyser

4 Spela upp en sång på Bluetooth-apparaten.

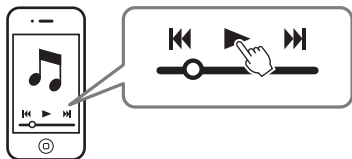

Avsluta en Bluetooth-anslutning

Bluetooth-anslutningen avbryts i följande fall.

- Bluetooth-funktionen är avslagen på kompatibel apparat.
- BLUETOOTH-knappen på enhetens fjärrkontroll trycks in längre än 3 sekunder.
- Enheten stängs av.

När Bluetooth-anslutningen är avbruten medan enheten påslagen, kommer BLUETOOTH-indikatorn att blinka och enheten övergår till status för inväntning på anslutning.

Använda funktionen Bluetooth standby

Bluetooth-standby-funktionen gör att du kan slå på eller av enheten automatiskt, länkat till hanteringen av Bluetooth-apparaten.

1 Med enheten påslagen, håll ner BLUETOOTH STANDBY-knappen på enhetens fjärrkontroll längre än 3 sekunder.

Genom att hålla ner BLUETOOTH STANDBY-knappen i 3 sekunder ändras funktionsstatus mellan aktiverad och inaktiverad.

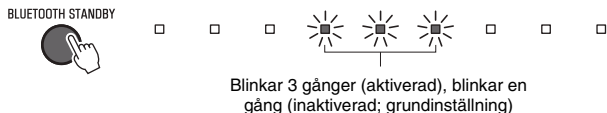

Aktiverar funktionen Bluetooth-standby-funktionen gör att enheten kan slås på eller av med en Bluetooth-apparat.

Slå på hopkopplingsfunktionen (när enheten är avslagen)

När Bluetooth-anslutning har upprättats på apparaten kommer enheten att slås på och vara klar att spela upp ljud från apparaten.

Slå av hopkopplingsfunktionen (när enheten är påslagen)

Enheten kommer att slås av när Bluetooth-anslutning avbryts på en Bluetooth-apparat. (Endast när BLUETOOTH är vald som ingångskälla.)

Använda HOME THEATER CONTROLLER-appen

När gratisappen HOME THEATER CONTROLLER är installerad på en Bluetooth-kompatibel smarttelefon eller annan apparat kan olika operationer (grundläggande hantering av enheten, val av surroundläge, justering av ljudinställningar, m.m.) enkelt utföras med Bluetooth-apparaten.

OBS!

- För att använda appen, anslut enheten och Bluetooth-apparaten via en Bluetooth-anslutning.
- Om Bluetooth-standby-funktion är aktiverad kommer enheten att slås på med Bluetooth-apparaten.

För information om "HOME THEATER CONTROLLER"-appen se produktinformationen på vår webbplats.

Inställningar

Konfigurera HDMI-kontrollfunktionen

Följ förfarandet nedan för att aktivera eller inaktivera enhetens HDMI-kontrollfunktion. Denna funktion är aktiverad som standard.

1 Slå av enheten.

2 Håll ner HDMI-knappen på enhetens fjärrkontroll längre än 3 sekunder.

HDMI-kontrollfunktionen aktiveras eller inaktiveras och enheten slås på. Indikatorn visar HDMI-kontrollfunktionstatus i flera sekunder omedelbart efter det att enheten slås på.



OBS!

- Aktivera HDMI-kontrollfunktionen vid anslutning av en TV som stöder Audio Return Channel (ARC) (sid. 21) eller när genomströmning av HDMI-signaler används (sid. 21).

Om enheten inte kan inte manövreras med TV:ns fjärrkontroll

Bekräfta att inställningarna är korrekt konfigurerade som beskrivs nedan.

- Denna enhets HDMI-kontrollfunktion är aktiverad.
- HDMI-kontrollfunktionen är aktiverad på TV:n.

Exempel på TV-inställningar

- Från inställningsmenyn på TV:n, välj "Länkinställning" → "HDMI-kontrollinställning" och ange sedan en inställning som t.ex. "HDMI-kontrollfunktion" till "PÅ".
- Ställ in ljudutgång till något annat alternativ än TV.

Om enheten inte kan inte manövreras med TV:ns fjärrkontroll även efter inställningarna som beskrivs ovan har applicerats korrekt:

- Stäng av denna enhet och TV:n och slå sedan på dem igen.
- Koppla ifrån nätkablarna för mittenheten, subwoofern och de externa apparater som är anslutna till mittenheten via HDMI-kabel. Koppla in dem igen efter cirka 30 sekunder.

Konfigurera HDMI-ljudutmatning

Ange om HDMI-ljudinmatning ska spelas upp från enheten eller TV:n. Denna inställning kan endast konfigureras när HDMI-kontrollfunktionen är avaktiverad.

Denna enhet (standard)	Spela upp HDMI-ljudinmatning från enheten.
TV	Spela upp HDMI-ljudinmatning från TV ansluten till HDMI OUT (ARC)-jacket på enheten. Enheten kan inte användas för att justera volymen. Använd TV:ns fjärrkontroll för att justera volymen.

1 Slå av enheten.

2 Håll SURROUND-knappen på fjärrkontrollen intryckt i mer än 3 sekunder.

HDMI-ljudutmatning växlar mellan denna enhet och TV:n eller omvänt och enheten slås på. Indikatorn visar HDMI-ljudutmatningsstatus under flera sekunder omedelbart efter det att enheten slås på.

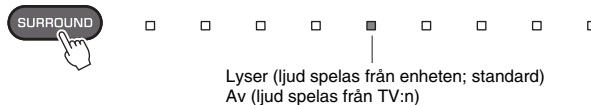

OBS!

- För att konfigurera HDMI-ljudutmatning med HDMI-kontrollfunktionen aktiverad, välj den ljudutmatningsapparat som är konfigurerad för den TV som är ansluten till denna enhet.
- HDMI-videosignaler som matas in i HDMI IN-jacket på denna enhet matas alltid ut från HDMI OUT (ARC)-jacket på denna enhet.

Aktivera/inaktivera den automatiska standby funktionen

Att aktivera den automatiska standby funktionen förhindrar enheten från att vara på när den inte används. När den automatiska standbyfunktionen är aktiverad stängs enheten av automatiskt i följande situationer.

- Ingen användning under 8 timmar
- Ingen ljudinmatning eller användning under 20 minuter när BLUETOOTH eller HDMI är vald som ingångskälla.

1 Slå av enheten.

2 Klicka och håll ner och klicka på på mittenheten.

Automatisk standby funktionen aktiveras eller avaktiveras och enheten slås på. Indikatorn visar statusen för automatisk standby funktion under flera sekunder omedelbart efter det att enheten slås på.

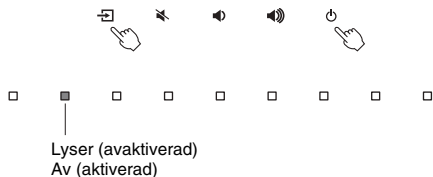

OBS!

- Standardinställningen för den automatiska effektfunktionen varierar beroende på land eller region.
 - Modeller för Storbritannien, Europa, Central- och Sydamerika och Asien: aktiverad
 - Andra modeller: avaktiverad

Initiera enheten

Följ förfarandet nedan för att initiera enheten.

1 Slå av enheten.

2 Klicka och håll ner och på mittenheten till dess att alla indikatorer blinkar.



Felsökning

Gå igenom tabellen nedan om enheten inte fungerar korrekt. Om det aktuella problemet inte finns med nedan eller om nedanstående anvisningar inte ger någon hjälp ska du stänga av enheten, koppla loss nätkabeln för mittenheten och subwoofern och kontakta närmaste auktoriserade Yamaha-återförsäljare eller servicecenter.

Kontrollera först följande:

- ① **Nätkablarna till mittenheten, subwoofern, TV:n och alla uppspelningsapparater (som BD/DVD-spelare) är ordentligt anslutna till ett vägguttag.**
- ② **Mittenheten, subwoofern, TV:n och alla uppspelningsapparater (som BD/DVD-spelare) är påslagna.**
- ③ **Alla kablar sitter ordentligt i sina jack på varje apparat.**

Strömförsörjning och system

Problem	Orsak	Åtgärd
Strömmen slås plötsligt av.	När den automatiska standbyfunktionen är aktiverad stängs enheten av automatiskt i följande situationer: - Inga åtgärder utförts på 8 timmar - BLUETOOTH eller HDMI är vald som ingångskälla men inget ljud har matats in till enheten eller inga operationer har utförts med enheten under mer än 20 minuter.	Slå på enheten igen. Om automatisk standby funktionen inte används, avaktivera funktionen (sid. 33).
	Skyddskretsen har aktiverats. (<input checked="" type="checkbox"/> DD / DTS-indikatorn på mittenheten blinkar.)	Efter att ha kontrollerat att alla anslutningar har gjort ordentligt, slå på enheten igen. Om strömmen fortfarande slås av ofta koppla loss nätkabeln från vägguttaget och kontakta närmaste auktoriserade Yamaha återförsäljare eller servicecenter.
	Bluetooth-anslutningen avbröts av en Bluetooth-apparat med enhetens Bluetooth-standby-funktion aktiverad.	Inaktivera funktionen Bluetooth standby (sid. 31).
Strömmen kan inte slås på.	Skyddskretsen har aktiverats tre gånger i rad. (Om du försöker slå på strömmen i detta tillstånd kommer <input checked="" type="checkbox"/> DD / DTS-indikatorn på mittenheten att blinka.)	För att skydda produkten kan strömmen inte slås på. Koppla loss nätkabeln från vägguttaget och kontakta närmaste auktoriserade Yamaha återförsäljare eller servicecenter.

Problem	Orsak	Åtgärd
Alla indikatorer släcks även om enheten är påslagen (det kan se ut som att enheten är avslagen).	Enheten är konfigurerad att indikatorerna inte tänds eller blinkar oavsett om enheten används.	Välj önskad ljusstyrka med DIMMER-knappen (sid. 27).
Enheten fungerar inte korrekt.	Den interna mikrodatorm har hängt sig på grund av en yttre elektrisk stöt (som ett blixtnedslag eller kraftig statisk elektricitet) eller på grund av att strömförsörjningen tappade spänning.	Koppla loss nätkabeln från nätuttaget och anslut den på nytt.
Enheten slås på av sig själv.	En annan Bluetooth-apparat körs i närheten.	Avbryt Bluetooth-anslutningen med enheten (sid. 30).
TV:ns 3D-glasögon fungerar inte.	Enheten blockerar 3D-glasögonens sändare på din TV.	Kontrollera positionen på 3D-glasögonens sändare och placera enheten så att den inte stör sändaren.
Enheten kan inte hanteras med HOME THEATER CONTROLLER-appen. (Skärmen på Bluetooth-apparaten kommer inte att lämna appens demoläge.)	Bluetooth-apparaten på vilken appen har installerats är inte ansluten till enheten.	Upprätta en Bluetooth-anslutning mellan Bluetooth-apparaten och enheten för att använda appen (sid. 29).

Ljud

Problem	Orsak	Åtgärd
Inget ljud.	En annan ingångskälla har valts.	Välj en lämplig ingångskälla (sid. 24).
	Funktionen tyst läge är aktiverad.	Avaktivera funktionen tyst läge (sid. 26).
	Volymen är för låg.	Vrid upp volymen (sid. 26).
	Nätkabeln för mittenheten är inte ansluten ordentligt.	Se till att nätkabeln för mittenheten är säkert ansluten till ett vägguttag (sid. 22).
	Ingångsjack på uppspelningsapparaten är anslutna.	Anslut ingångsjacket på mittenheten och utgångsjacket på uppspelningsapparaten.
	Signaler som inte kan återges av enheten matas in.	Ändra inställningen för digital ljudutmatning på uppspelningsapparaten till PCM, Dolby Digital eller DTS.
	Mittenheten är konfigurerad så att HDMI-ljudutgångssignaler matas ut från TV:n.	Konfigurerar enheten så att HDMI-ljudutgångssignaler matas ut från enheten (sid. 32).
	HDMI-kontrollfunktionen är avaktiverad.	När du ansluter till en TV som stöder ARC (Audio Return Channel) till enheten med enbart en HDMI-kabel, aktivera HDMI-kontrollfunktionen (sid. 32). För att mata ut ljudsignaler från denna enhet med HDMI-kontrollfunktionen avaktiverad, anslut TV:ns ljudutgångsjack till mittenhets TV-ingångsjack (optiskt digital) med den optiska digitala ljudkabeln (sid. 20).
Ljud från en TV som är aktiverad för HDMI-kontroll är inställd för utmatning från TV:ns inbyggda högtalare.	Använd TV:ns HDMI-inställningar för att ställa in ljudutmatningen på annat än TV:ns inbyggda högtalare.	
Inget ljud hörs från subwoofern.	Subwoofern är inte ansluten till ett vägguttag.	Koppla in strömkabel till den medföljande subwoofern till ett eluttag (sid. 22).
	Skyddskretsen i subwoofern har aktiverats.	För att skydda produkten kan subwoofers ström inte slås på. Koppla loss nätkabeln från vägguttaget och kontakta närmaste auktoriserade Yamaha återförsäljare eller servicecenter.

Problem	Orsak	Åtgärd
Inget ljud hörs från subwoofern. (📶-indikatorn på subwoofern blinkar eller STANDBY-indikatorn på subwoofern lyser.)	Mittenheten och subwoofern är inte anslutna på grund av dålig trådlös kommunikations.	Flytta subwoofern närmare mittenheten. Om problemet inte löses, flytta subwoofern till en plats som stöder bättre kommunikation (en där 📶-indikatorn lyser).
		Om kommunikationen mellan mittenheten och subwoofern hindras av ett metallföremål eller annat föremål, ändra positionen för mittenheten och subwoofern eller ändra installeringsplatsen för subwoofern.
		Om det finns en apparat (mikrovågsugn, trådlöst LAN, m.m.) som sänder ut radiofrekventa signaler, flytta mittenheten och subwoofern bort från apparaten.
	Mittenheten och subwoofern är inte kopplade.	Para mittenheten och subwoofern manuellt (sid. 40). Om en trådlös anslutning inte upprättas kan det hända att enheten är trasig. Koppla loss nätkablarna från vägguttagen och kontakta närmaste auktoriserade Yamaha återförsäljare eller servicecenter.
Även om 📶-indikatorn på subwoofern lyser, hörs lite eller inget ljud från subwoofern.	Volymen är för låg.	Vrid upp subwoofers volym (sid. 26).
	Framsidan på subwoofern är blockerad.	Rengör området runt framsidan och basreflexporten på subwoofern.
	Uppspelningskällan innehåller inga lågfrekventa signaler.	Spela upp en ljudkälla som innehåller lågfrekventa signaler och kontrollera att ljud matas ut från subwoofern.
Volymen minskar när enheten är påslagen.	Funktionen för automatisk justering av volym är aktiverad. För att förebygga för högt ljud kontrollerar enheten automatiskt volymen inom en viss nivå när enheten är påslagen.	Vrid upp volymen efter behov (sid. 26).

Problem	Orsak	Åtgärd
Ingen surround-effekt.	Stereouppspelning är vald.	Välj surrounduppspelning eller 3D-surrounduppspelning (sid. 25).
	Volymen är för låg.	Vrid upp volymen (sid. 26).
	TV:n eller uppspelningsapparaten är inställd på att endast mata ut 2-kanalsljud (som PCM).	Ändra inställningen för utmatning av digitalt ljud på TV:n eller uppspelningsapparaten till BitStream.
	Ljud hörs även från TV:ns inbyggda högtalare.	Sätt TV:ns volym till ett minimum (sid. 28).
	Lyssningspositionen är för nära enheten.	Lyssningspositionen ska vara en bit ifrån enheten.
Brus hörs.	Enheten står för nära annan digital utrustning eller högfrekvent apparat.	Flytta de apparaterna bort från enheten.
Video visas inte på TV-skärmen.	HDMI-kabeln är inte ordentligt ansluten.	Anslut HDMI-kabeln ordentligt (sid. 20).
När enheten slås av kommer inte video och/eller ljud från en uppspelningsapparat matas ut från TV:n.	HDMI-kontrollfunktionen är avaktiverad.	Aktivera HDMI-kontrollfunktionen (sid. 32).

Fjärrkontroll

Problem	Orsak	Åtgärd
Enheten kan inte hanteras med fjärrkontrollen.	Fjärrkontrollen har inte tillräcklig räckvidd.	Använd fjärrkontrollen inom kontrollens räckvidd (sid. 11).
	Batterierna är svaga.	Byt ut batterierna mot nya (sid. 12).
	Fjärrkontrollsensorn på mittenheten utsätts för direkt solljus eller starkt ljus.	Justera ljusets vinkel, eller placera mittenheten på en annan plats.
TV:n kan inte hanteras med TV:ns fjärrkontroll.	Mittenheten blockerar TV:ns fjärrkontrollsensor.	Placera mittenheten så att den inte hindrar fjärrkontrollsensorn på TV:n.

Bluetooth

Problem	Orsak	Åtgärd
Enheten kan inte anslutas till en Bluetooth-apparat.	Bluetooth är inte vald som ingångskälla.	Välj Bluetooth som ingångskälla (sid. 29).
	Enheten är ansluten till en annan Bluetooth-apparat.	Ta bort parkopplingen för Bluetooth-apparaten som är ansluten för tillfället och para den med önskad Bluetooth-apparat.
	Enheten är för långt bort från Bluetooth-apparaten.	Flytta Bluetooth-apparaten närmare denna enhet.
	En apparat sänder ut elektromagnetiska vågor (så som en mikrovågsugn eller en trådlös apparat, m.m.) kan vara placerad i närheten.	Använd inte denna enhet nära apparater som sänder elektromagnetiska vågor.
	Bluetooth-apparaten du använder stöder inte A2DP protokollet.	Använd en Bluetooth-apparat som stöder A2DP-protokollet.
	Anslutningsprofilen registrerad i Bluetooth-apparaten fungerar inte korrekt av någon anledning.	Radera anslutningsprofilen i Bluetooth-apparaten och anslut Bluetooth-apparaten till denna enhet.
	Lösenkod på Bluetooth-adaptorn eller andra apparater kan ställas till en annan kod än "0000".	Använd en Bluetooth-apparat vars lösenkod är "0000".
Inget ljud hörs eller så är ljudet oregelbundet.	Volymen på Bluetooth-apparaten är för lågt.	Vrid upp volymen på Bluetooth-apparaten.
	Bluetooth är inte vald som ingångskälla.	Välj Bluetooth som ingångskälla (sid. 29).
	Uppspelning på enheten har inte utförts.	Utför uppspelning på enheten.
	Ljudutmatning på Bluetooth-apparaten kanske inte är satt till denna enhet.	Välj denna enhet destination för utmatning på Bluetooth-apparaten.
	Anslutningen på Bluetooth-apparaten avbröts.	Anslut till Bluetooth-apparaten en gång till.
	Enheten är kanske för långt bort från Bluetooth-apparaten.	Flytta Bluetooth-apparaten nära denna enhet.
	En apparat sänder ut elektromagnetiska vågor (så som en mikrovågsugn eller en trådlös apparat, m.m.) kan vara placerad i närheten.	Använd inte denna enhet nära apparater som sänder elektromagnetiska vågor.

Para mittenheten och subwoofern manuellt

- 1 Slå av enheten.
- 2 Tryck in och håll in SURROUND (-)-knappen på fjärrkontrollen i mer än 3 sekunder.

DPL-indikatorn på mittenheten blinkar.



Mittenhet



Blinkar

- 3 Inom 30 sekunder, tryck och håll in PAIRING-knappen på subwoofers bakpanel längre än 3 sekunder.

När mittenheten och subwoofern har parats och en trådlös anslutning är upprättad kommer -indikatorn att lysa och mittenheten och subwoofern att slås på.

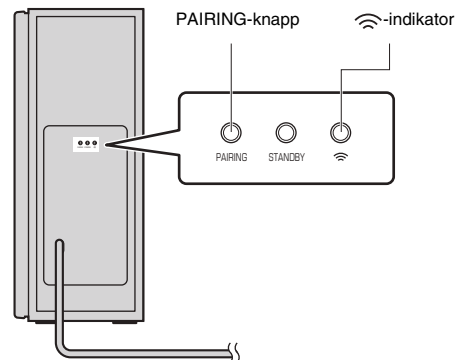

Om -indikatorn på subwoofern inte lyser efter att ha följt förfarande som beskrivs här, se "Felsökning" (sid. 34).

OBS!

- Koppling är processen där en trådlös anslutning upprättas mellan mittenheten och subwoofern.

Specifikationer

Objekt		Mittenhet (YAS-CU207)	Subwoofer (NS-WSW42)
Förstärkardel	Maximal uteffekt	Fram L/R 50 W x 2 kanal	100 W
Högtalardel	Typ	Front Vå/Hö: Akustiskt upphängd typ	Basreflex typ
	Drivlement	Front Vå/Hö: 46 mm kon magnetiskt skärmad typ x 4 Diskanthögtalare: 25 mm kupol magnetiskt skärmad typ x 2	16 cm kon icke-magnetiskt skärmad typ x 1
	Frekvensåtergivning	Front Vå/Hö: 180 Hz till 23 kHz Diskanthögtalare: 7 kHz till 23 kHz	40 Hz till 180 Hz
	Impedans	Front Vå/Hö: 4 Ω (8 Ω x 2) Diskanthögtalare: 4 Ω	2 Ω
Dekoder	Ljudsignal som stöds (TV, BD/DVD)	PCM (upp till 5.1-kanals) Dolby Digital (upp till 5.1 kanals) DTS Digital Surround (upp till 5.1 kanals)	—
Ingångsjack	HDMI	1 (HDMI IN)	—
	Digital (optisk)	1 (TV)	—
	Analog (3-5 mm stereo mini)	1 (ANALOG)	—
Utgångsjack	HDMI	1 (HDMI OUT (ARC))	—
Andra jack	UPDATE ONLY	1	—
Trådlös subwoofer	Radiofrekvensband	2,4 GHz	
	Radiofrekvens (användbar frekvens)	2402 MHz till 2480 MHz	
	Maximal uteffekt (EIRP)	20 dBm (100 mW)	
	Sändningsområde	10 m (utan störning)	

Objekt	Mittenhet (YAS-CU207)	Subwoofer (NS-WSW42)		
Bluetooth	Bluetooth-version	Ver. 4,1	—	
	Profiler som stöds	A2DP, SPP	—	
	Kompatibla codecs	SBC, MPEG4 ACC	—	
	Radiofrekvens (användbar frekvens)	2402 MHz till 2480 MHz	—	
	Maximal uteffekt (EIRP)	20 dBm (100 mW)	—	
	Bluetooth klass	Bluetooth klass 2	—	
	Räckvidd (siktlinje)	Cirka 10 m	—	
	Skyddsmetod för kompatibelt innehåll	SCMS-T	—	
Allmänt	Strömförsörjning	Modeller för USA och Kanada: AC 120 V, 60 Hz Modeller för Storbritannien, Europa, Central- och Sydamerika och Asien: AC 110 - 240 V, 50/60 Hz Taiwanmodell: AC 110 V, 60 Hz Modell för Korea: AC 220 V, 60 Hz Modeller för Kina: AC 220 V, 50 Hz Modell för Australien: AC 240 V, 50 Hz		
	Effektförbrukning	30 W	19 W	
	Effektförbrukning i standby-läge	Modeller för USA, Kanada och Taiwan HDMI-kontroll Av, Bluetooth standby Av: 0,3 W HDMI-kontroll På, Bluetooth standby Av: 0,6 W HDMI-kontroll Av, Bluetooth standby På: 0,3 W HDMI-kontroll På, Bluetooth standby På: 0,8 W Modeller för Storbritannien och Europa och andra modeller HDMI-kontroll Av, Bluetooth standby Av: 0,4 W HDMI-kontroll På, Bluetooth standby Av: 0,9 W HDMI-kontroll Av, Bluetooth standby På: 0,5 W HDMI-kontroll På, Bluetooth standby På: 0,9 W	Modeller för USA, Kanada och Taiwan: 0,5 W Modeller för Storbritannien och Europa och andra modeller: 0,6 W	
	Mått (B x H x D)	930 x 60 x 108 mm	180 x 437 x 401 mm	
	Vikt	2,7 kg	7,9 kg	

HDMI-signal

• Ljudsignaler

Ljudsignaltyper	LjudsignalfORMAT	Kompatibla media
2-kanaliga linjära PCM-signalerna	2 kanaler, 32-192 kHz, 16/20/24 bit	CD, DVD-Video, DVD-Audio etc.
Flerkanaliga linjära PCM-signalerna	6 kanaler, 32-192 kHz, 16/20/24 bit	DVD-Audio, Blu-ray-skivor, HD DVD etc.
Bitstream	Dolby Digital, DTS	DVD-Video m.m.

OBS!

- Se medföljande dokumentation för uppspelningsapparaten och ställ in enheten på rätt sätt.
- När CPPM-kopieringsskyddad DVD-Audio spelas upp, kan det hända att video- och ljudsignaler inte matas ut, beroende på DVD-spelarens typ.
- Den här enheten är inte kompatibel med HDCP-inkompatibla HDMI- eller DVI-apparater. Se dokumentation som medföljer HDMI- eller DVI-apparater för mer information om HDCP-kompatibilitet.
- Om bitstream-signalerna för ljud ska avkodas av denna enheten bör du ställa in källanheten för att få en direkt utmatning av bitstream-signalerna (utan att bitstream-signalerna först avkodas av apparaten). Se dokumentationen som medföljde apparaten för mer information.

• Videosignaler

Den här enheten är kompatibel med videosignaler.

- Deep Color
- x.v.Color
- 3D-videosignal
- Högt dynamiskt omfång (HDR) video

Den här enheten är kompatibel med följande upplösningar:

- VGA
- 480i/60 Hz
- 480p/60 Hz
- 576i/50 Hz
- 576p/50 Hz
- 720p/60 Hz, 50 Hz
- 1080i/60 Hz, 50 Hz
- 1080p/60 Hz, 50 Hz, 30 Hz, 25 Hz, 24 Hz
- 4K/60 Hz, 50 Hz, 30 Hz, 25 Hz, 24 Hz

OBS!

- Upplösningen för sända videosignaler varierar enligt specifikationerna för den TV som anslutits till denna enhet.

Digital ljudsignal

• Optisk

Ljudsignaltyper	LjudsignalfORMAT	Kompatibla media
2-kanaliga linjära PCM-signalerna	2 kanaler, 32-96 kHz, 16/20/24 bit	CD, DVD-Video, DVD-Audio etc.
Bitstream	Dolby Digital, DTS	DVD-Video m.m.

• HDMI (ARC)

Ljudsignaltyper	LjudsignalfORMAT	Kompatibla media
2-kanaliga linjära PCM-signalerna	2 kanaler, 32-96 kHz, 16/20/24 bit	TV
Bitstream	Dolby Digital, DTS	TV

Innehållet i denna bruksanvisning gäller de senaste specifikationerna vid utgivningsdatumet.

Om du vill ha den senaste bruksanvisningen går du till Yamahas webbplats och laddar ned bruksanvisningsfilen.

PRECAUZIONI

LEGGERE ATTENTAMENTE PRIMA DELL'USO. ACCERTARSI DI SEGUIRE LE ISTRUZIONI RIPORTATE DI SEGUITO.

Le precauzioni elencate di seguito sono intese a prevenire i rischi di lesioni all'utente e a terzi, nonché a evitare danni alla proprietà, al fine di aiutare l'utente a utilizzare l'unità in modo appropriato e sicuro. Accertarsi di seguire le istruzioni.

Una volta letto il presente manuale, accertarsi di riporlo in un posto sicuro per eventuale riferimento futuro.

- Qualsiasi richiesta di ispezione o riparazione deve essere rivolta al concessionario presso il quale è stata acquistata l'unità o a un tecnico autorizzato Yamaha.
- Yamaha declina qualsiasi responsabilità per lesioni personali o danni derivanti da un utilizzo non corretto o dalle modifiche apportate all'unità.
- Questo prodotto è destinato al normale uso domestico. Non utilizzare per applicazioni che richiedono elevata affidabilità, come ad esempio gestione di vite umane, strutture sanitarie o risorse di grande valore.



AVVERTENZA

Questo contenuto indica “rischio di lesioni gravi o di morte”.

Alimentazione/Cavo di alimentazione

- Non eseguire operazioni che potrebbero danneggiare il cavo di alimentazione.
 - Non posizionarlo in prossimità di una fonte di calore.
 - Non piegarlo eccessivamente o modificarlo.
 - Non sguainarlo o spellarlo.
 - Non posizionarlo sotto un oggetto pesante.
- L'utilizzo di un cavo di alimentazione con i fili del cavo esposti potrebbe causare scosse elettriche o un incendio.
- Non toccare la spina o il cavo di alimentazione se vi è il rischio di fulmini. La mancata osservanza di tale precauzione potrebbe causare scosse elettriche.
- Utilizzare l'unità con la tensione di alimentazione stampata. Il mancato collegamento di una presa CA appropriata potrebbe causare un incendio, scosse elettriche o malfunzionamenti.
- Accertarsi di utilizzare il cavo di alimentazione CA fornito in dotazione. Inoltre, non utilizzare il cavo di alimentazione fornito per altre unità. La mancata osservanza di tali precauzioni potrebbe causare un incendio, ustioni o malfunzionamenti.
- Controllare periodicamente la spina elettrica ed eventualmente rimuovere la sporcizia o la polvere accumulata. La mancata osservanza di tale precauzione potrebbe causare un incendio o scosse elettriche.
- Durante l'installazione dell'unità, assicurarsi che la presa CA utilizzata sia facilmente accessibile. In caso di problemi o malfunzionamenti, spegnere immediatamente il dispositivo e scollegare la spina dalla presa di corrente CA. Anche quando l'interruttore di alimentazione è spento, a condizione che il cavo di alimentazione non sia staccato dalla presa CA, l'unità non si disconnette dalla sorgente di alimentazione.
- In caso di temporali con presenza di tuoni o fulmini, spegnere immediatamente l'alimentazione e scollegare la spina di alimentazione dalla presa CA. La mancata osservanza di tali precauzioni potrebbe causare malfunzionamenti.
- Se si prevede di non utilizzare l'unità per un periodo di tempo prolungato, scollegare il cavo di alimentazione dalla presa CA. La mancata osservanza di tali precauzioni potrebbe causare malfunzionamenti.

Non disassemblare

- Non disassemblare o modificare questa unità. La mancata osservanza di tale precauzione potrebbe causare scosse elettriche, lesioni o malfunzionamenti. Se si notano delle anomalie, accertarsi di richiedere un'ispezione o una riparazione al concessionario presso il quale è stata acquistata l'unità o a un tecnico autorizzato Yamaha.

Esposizione all'acqua

- Non esporre l'unità alla pioggia, non usarla vicino all'acqua o in ambienti umidi o bagnati, non poggiare su di essa contenitori (ad esempio, tazze, bicchieri o bottiglie) di liquidi che possano riversarsi in una delle aperture, né posizionarla in luoghi soggetti a infiltrazioni. Se un liquido quale l'acqua penetra nell'unità, potrebbe causare un incendio, scosse elettriche o malfunzionamenti. In caso di infiltrazione di liquido all'interno del dispositivo, come ad esempio acqua, spegnere immediatamente lo strumento e scollegare il cavo di alimentazione dalla presa CA. Richiedere quindi un'ispezione al concessionario presso il quale è stata acquistata l'unità o a un tecnico autorizzato Yamaha.
- Non inserire o rimuovere la spina elettrica con le mani bagnate. Non maneggiare l'unità con mani umide. La mancata osservanza di tali precauzioni potrebbe causare scosse elettriche o malfunzionamenti.

Esposizione al fuoco

- Non posizionare oggetti accesi o fiamme vive in prossimità dell'unità per evitare il rischio di incendio.

Installazione

- Installare seguendo le istruzioni fornite nel manuale. La caduta o il capovolgimento potrebbe causare lesioni o danni.
- Una volta installata l'unità, la sicurezza dell'installazione deve essere sottoposta a regolari controlli. La mancata osservanza di questa precauzione può provocare la caduta o il ribaltamento dell'unità, con conseguenti lesioni personali o danni.

Utilizzo della batteria



AVVERTENZA

NON INGERIRE LE BATTERIE, PERICOLO DI USTIONI CHIMICHE.

Il telecomando in dotazione con questo prodotto contiene una batteria a bottone. L'ingestione della batteria a bottone può causare gravi ustioni interne in appena 2 ore e può provocare la morte.

Conservare le batterie nuove e usate lontano dalla portata dei bambini. Se il vano batterie non si chiude correttamente, interrompere l'uso del prodotto e conservarlo lontano dalla portata dei bambini.

Se si sospetta che le batterie possano essere state ingerite oppure inserite in altre parti del corpo, consultare immediatamente un medico.

- Non disassemblare una batteria. Se il contenuto della batteria viene a contatto con le mani o con gli occhi, potrebbe causare bruciature chimiche o cecità.
- Non smaltire le batterie nel fuoco. Tale operazione potrebbe determinare lo scoppio delle batterie e causare un incendio o lesioni.
- Non esporre le batterie a temperature elevate, quale luce diretta del sole o fuoco. La batteria potrebbe scoppiare, causando un incendio o lesioni.
- Non ricaricare batterie non ricaricabili. Se si tenta di ricaricare una batteria non ricaricabile, questa potrebbe esplodere o dare luogo a perdite, possibili cause di cecità, bruciature chimiche o lesioni.
- In caso di perdite, evitare il contatto con il liquido delle batterie. Se il liquido delle batterie viene a contatto con gli occhi, la bocca o la cute, lavare immediatamente con acqua e rivolgersi a un medico. Il liquido delle batterie è corrosivo e potrebbe causare la perdita della vista o ustioni chimiche.

Unità wireless

- Non usare nelle vicinanze di dispositivi medici o all'interno di strutture mediche. Le onde radio emesse dall'unità possono interferire con i dispositivi elettromedicali.
- Non usare questa unità a meno di 15 cm da persone dotate di pacemaker cardiaco o defibrillatore. Le onde radio emesse dall'unità possono interferire con dispositivi elettromedicali quali pacemaker o defibrillatore.

Anomalie

- Se si verifica una delle anomalie indicate di seguito, spegnere immediatamente il prodotto e scollegare la spina di alimentazione.
 - Il cavo/la spina di alimentazione è danneggiato.
 - L'unità sprigiona del fumo o un odore insolito.
 - All'interno dell'unità è penetrato del materiale esterno.
 - Si verifica una scomparsa del suono durante l'utilizzo.
 - L'unità presenta crepe o danni.

L'uso continuato dell'unità in presenza di tali condizioni potrebbe causare scosse elettriche, un incendio o malfunzionamenti. Richiedere immediatamente un'ispezione o una riparazione al concessionario presso il quale è stata acquistata l'unità o a un tecnico autorizzato Yamaha.

- Prestare attenzione a non lasciar cadere o a far subire un impatto violento all'unità. Qualora si sospetti che l'unità possa avere subito danni a seguito di una caduta o di un colpo, spegnere immediatamente l'alimentazione e scollegare la spina di alimentazione dalla presa CA. La mancata osservanza di tale precauzione potrebbe causare scosse elettriche, incendio o malfunzionamenti. Richiedere immediatamente un'ispezione al concessionario presso il quale è stata acquistata l'unità o a un tecnico autorizzato Yamaha.



ATTENZIONE

Questo contenuto indica “rischio di lesioni”

Alimentazione/Cavo di alimentazione

- Non utilizzare prese CA in cui la spina di alimentazione non si blocca saldamente in posizione. La mancata osservanza di tale precauzione potrebbe causare scosse elettriche o bruciature.
- Quando si estrae la spina elettrica dall'unità o da una presa CA, mantenere sempre direttamente la spina e non fare forza sul cavo. Tirando il cavo lo si potrebbe danneggiare e causare scosse elettriche o un incendio.
- Inserire saldamente la spina di alimentazione nella presa CA. Se si utilizza l'unità senza aver fissato saldamente la spina alla presa, della polvere potrebbe depositarsi sulla presa stessa causando un incendio o bruciature.

Installazione

- Non collocare l'unità in posizione instabile, per evitare che cada accidentalmente e che possa causare lesioni.
- Non bloccare i fori di ventilazione (feritoie) dell'unità. L'unità presenta alcuni fori di ventilazione sulla parte inferiore per evitare l'aumento eccessivo della temperatura interna. La mancata osservanza di tale precauzione potrebbe far sì che il calore resti imprigionato all'interno dell'unità, causando un incendio o malfunzionamenti.
- Quando si installa l'unità:
 - Non coprire l'unità con un panno.
 - Non installare l'unità su un tappeto o sulla moquette.
 - Accertarsi che la superficie superiore sia rivolta verso l'alto; non installare il dispositivo posizionandolo sui lati, né capovolgendolo.
 - Non utilizzare l'unità in locali angusti e scarsamente ventilati.La mancata osservanza di tali precauzioni potrebbe far sì che il calore resti imprigionato all'interno dell'unità, causando un incendio o malfunzionamenti. Accertare che vi sia lo spazio libero adeguato:
Intorno all'unità centrale: almeno 10 cm in alto, 10 cm ai lati e 10 cm sul lato posteriore.
Intorno al subwoofer: almeno 20 cm in alto, 20 cm ai lati e 20 cm sul lato posteriore.
- Non collocare l'unità in una posizione in cui potrebbe venire a contatto con gas corrosivi o salsedine o in luoghi con elevati livelli di fumo o vapore. La mancata osservanza di tale precauzione potrebbe causare un malfunzionamento.

- Evitare di trovarsi nelle vicinanze del dispositivo in caso di calamità, ad esempio terremoti. Poiché l'unità potrebbe rovesciarsi o cadere e provocare lesioni, allontanarsi rapidamente dal dispositivo e ripararsi in un luogo sicuro.
- Prima di spostare l'unità, accertarsi di spegnere l'alimentazione e scollegare tutti i cavi di collegamento. La mancata osservanza di questa precauzione potrebbe danneggiare i cavi o causare la caduta dell'utente o di altre persone.
- Il montaggio a parete dell'unità deve essere effettuata da personale del rivenditore presso il quale è stata acquistata l'unità o da un tecnico qualificato. L'unità potrebbe cadere e causare lesioni. L'installazione richiede esperienza e competenze specifiche.

Danni all'udito

- Non utilizzare l'unità per lunghi periodi di tempo con il volume troppo alto perché questo potrebbe causare la perdita permanente dell'udito. Se si accusano disturbi uditivi come fischi o abbassamento dell'udito, rivolgersi a un medico.
- Prima di collegare l'unità ad altre apparecchiature, spegnere tutti i dispositivi interessati. Inoltre, prima di accendere o spegnere tutti i dispositivi, impostare al minimo tutti i livelli di volume. La mancata osservanza di queste precauzioni potrebbe provocare scosse elettriche, danni all'udito o alle apparecchiature.
- Quando si accende il sistema audio, accendere sempre l'unità PER ULTIMA, per evitare danni all'udito e agli altoparlanti. Analogamente, quando si spegne il sistema audio, l'unità deve essere spenta PER PRIMA. La mancata osservanza di tali precauzioni potrebbe causare lesioni all'udito o danni agli altoparlanti.

Manutenzione

- Prima di pulire l'unità, rimuovere la spina elettrica dalla presa CA. La mancata osservanza di tale precauzione potrebbe causare scosse elettriche.

Precauzioni di utilizzo

- Non introdurre la mano o le dita nella porta bass reflex sul lato anteriore del subwoofer. La mancata osservanza di tale precauzione potrebbe causare lesioni.
- Non introdurre materiali estranei quali carta o metallo nei fori di ventilazione/porta bass reflex (sul lato anteriore del subwoofer) dell'unità. La mancata osservanza di tale precauzione potrebbe causare scosse elettriche o malfunzionamenti. Se del materiale esterno penetra nell'unità, spegnere immediatamente l'alimentazione e scollegare la spina di alimentazione dalla presa CA, quindi richiedere un'ispezione al rivenditore presso il quale è stata acquistata l'unità o a un tecnico autorizzato Yamaha.
- Conservare le piccole parti fuori dalla portata dei bambini. Un bambino potrebbe involontariamente ingerirle.

- Non eseguire le operazioni riportate di seguito:
 - Salire o sedersi sul dispositivo.
 - Poggiare oggetti pesanti sul dispositivo.
 - Impilare il dispositivo.
 - Premere pulsanti, interruttori, terminali I/O e così via con forza eccessiva.
 - Appendersi al dispositivo.
 - Appoggiarsi al dispositivo.
- Evitare di tirare i cavi collegati per evitare lesioni personali o danni all'unità conseguenti a un'eventuale caduta.
- Non utilizzare l'unità se il suono risulta distorto. Un utilizzo prolungato in tali condizioni potrebbe causare surriscaldamenti con conseguente rischio di incendio.

Utilizzo della batteria

- Rischio di esplosione se la batteria non viene sostituita correttamente. Sostituire solo con una batteria identica o equivalente.
- Non utilizzare batterie diverse da quelle specificate. L'utilizzo di altri tipi di batterie potrebbe causare incendi, ustioni o eritemi dovuti alla fuoriuscita di liquido.
- Non mettere le batterie in tasca o in una borsa, né lasciarle a contatto con altri oggetti in metallo. La batteria potrebbe andare in corto circuito, scoppiare, provocare fuoriuscita di liquidi o causare un incendio o lesioni.
- Assicurarsi che tutte le batterie siano inserite correttamente rispetto alle indicazioni di polarità +/- . La mancata osservanza di tale precauzione potrebbe causare un incendio, bruciature o eritemi cutanei dovuti alla perdita di liquidi.
- In caso di esaurimento delle batterie, oppure se si prevede di non utilizzare l'unità per un periodo di tempo prolungato, rimuovere le batterie dal telecomando per evitare possibili fuoriuscite di liquido della batteria.
- Per la conservazione o lo smaltimento delle batterie, isolare l'area dei terminali con nastro adesivo o altro tipo di protezione. La presenza di altre batterie od oggetti metallici potrebbe causare un incendio, bruciature o eritemi cutanei dovuti alla fuoriuscita di liquido.

Avviso

Indica i punti da osservare per evitare il guasto del prodotto, danni o malfunzionamento e perdita di dati, nonché per proteggere l'ambiente.

Alimentazione/Cavo di alimentazione

- Se si prevede di non utilizzare l'unità per un periodo di tempo prolungato, scollegare il cavo di alimentazione dalla presa. Anche se l'alimentazione è stata disinserita  (gli indicatori sono spenti), un flusso minimo di corrente continua a giungere all'unità.

Installazione

- Non utilizzare l'unità in prossimità di altre apparecchiature elettroniche, quali apparecchi TV, radio, unità AV o telefoni cellulari. Se questa precauzione non viene osservata, l'unità, il televisore o la radio potrebbero produrre rumore.
- Non utilizzare l'unità in luoghi esposti alla luce diretta del sole, a temperature troppo basse o troppo alte (ad es. in prossimità di un termosifone), oppure esposti a polvere o a vibrazioni. La mancata osservanza di questa precauzione può causare la deformazione del pannello dell'unità, il malfunzionamento dei componenti interni o rendere instabile il funzionamento.
- Installare l'unità alla massima distanza possibile da altre apparecchiature elettroniche. I segnali digitali emessi da questa unità potrebbero interferire con altre apparecchiature elettroniche.
- Se si utilizza una rete wireless, evitare di installare l'unità in prossimità di scrivanie o pareti metalliche, forni a microonde o altri dispositivi di rete wireless. Eventuali ostacoli potrebbero ridurre la distanza di trasmissione.

Collegamenti

- Se si collegano unità esterne, accertarsi di leggere a fondo il manuale di ciascuna unità e di collegarle seguendo le istruzioni. La mancata osservanza delle istruzioni potrebbe causare malfunzionamenti dell'unità.
- Non collegare l'unità a unità di tipo industriale. Gli standard per le interfacce audio digitali per uso domestico e per uso industriale sono diversi. Questa unità è stata progettata per essere collegata a un'interfaccia audio digitale per uso domestico. Il collegamento a un'interfaccia audio digitale per uso industriale potrebbe causare il malfunzionamento dell'unità stessa e provocare danni agli altoparlanti.

Manipolazione

- Non collocare oggetti in vinile, plastica o gomma sull'unità. La mancata osservanza di questa precauzione potrebbe causare lo scolorimento o deformazione del pannello dell'unità.
- Se la temperatura ambiente cambia drasticamente (ad esempio durante il trasporto dell'unità o in caso di riscaldamento o raffreddamento improvviso) e vi è il rischio che si sia formata della condensa nell'unità, non utilizzare l'unità né accendere l'alimentazione finché non è completamente asciutta. L'uso dell'unità al cui interno è presente della condensa può causare malfunzionamenti.

Manutenzione

- Se la temperatura o l'umidità cambia drasticamente, potrebbero formarsi goccioline d'acqua (condensa) sulla superficie dell'unità. Nel caso, rimuovere subito qualsiasi traccia d'acqua utilizzando un panno morbido. Se rimangono delle goccioline sull'unità, potrebbero essere assorbite dalle parti in legno, causandone la deformazione.
- Pulire l'unità con un panno morbido e asciutto. L'utilizzo di agenti chimici quali benzina o un solvente, prodotti per la pulizia o panni trattati chimicamente potrebbero causare scolorimento o deformazione.

Smaltimento

- Smaltire le batterie esauste in conformità alle normative locali.

Informazioni per gli utenti sulla raccolta e lo smaltimento di vecchia attrezzatura e batterie usate



Questi simboli sui prodotti, sull'imballaggio e/o sui documenti che li accompagnano, indicano che i prodotti elettrici ed elettronici e le batterie non devono essere mischiati con i rifiuti generici.

Per il trattamento, il recupero e il riciclaggio appropriato di vecchi prodotti e batterie usate, si prega di portarli ai punti di raccolta designati, in accordo con la legislazione locale.



Smaltendo correttamente questi prodotti e batterie si potranno recuperare risorse preziose, oltre a prevenire potenziali effetti negativi sulla salute e l'ambiente che potrebbero sorgere a causa del trattamento improprio dei rifiuti.



Per ulteriori informazioni sulla raccolta e il riciclaggio di vecchi prodotti e batterie, si prega di contattare l'amministrazione comunale locale, il servizio di smaltimento dei rifiuti o il punto vendita dove sono stati acquistati gli articoli.

Pb

Per utenti imprenditori dell'Unione europea:

Se si desidera scartare attrezzatura elettrica ed elettronica, si prega di contattare il proprio rivenditore o il proprio fornitore per ulteriori informazioni.

Informazioni sullo smaltimento negli altri Paesi al di fuori dell'Unione europea:

Questi simboli sono validi solamente nell'Unione Europea; se si desidera scartare questi articoli, si prega di contattare le autorità locali o il rivenditore e richiedere informazioni sulla corretta modalità di smaltimento.

Note per il simbolo della batteria (in basso due esempi del simbolo):

È possibile che questo simbolo sia usato in combinazione con un simbolo chimico. Questo caso è conforme al requisito stabilito dalle Direttive UE sulle batterie relative agli elementi chimici contenuti.

(weee_battery_eu_it_02)

Informazioni

Indica note informative sul prodotto.

Funzioni incluse nell'unità

- La porta bass reflex potrebbe provocare spostamenti d'aria. Non si tratta pertanto di un malfunzionamento. Questo fenomeno si verifica spesso durante la riproduzione di musica con bassi particolarmente potenti.

Targhetta con i dati nominali dell'unità

Il numero di modello e quello di serie, i requisiti di alimentazione e altre informazioni del prodotto si trovano sulla piastrina o vicino alla stessa. La piastrina del prodotto si trova nella parte inferiore dell'unità. Annotare il numero di serie nello spazio indicato di seguito e conservare il manuale come documento di comprovazione dell'acquisto; in tal modo, in caso di furto, l'identificazione sarà più semplice.

Numero del modello

Numero di serie

(bottom_it_01)

Marchi



Il logo e il marchio denominativo Bluetooth® sono marchi registrati di proprietà di Bluetooth SIG, Inc. e qualsiasi utilizzo di tali marchi da parte di Yamaha Corporation è concesso in licenza.



Prodotto su licenza di Dolby Laboratories.

Dolby, Dolby Audio, Pro Logic e il simbolo con la doppia D sono marchi di Dolby Laboratories.



Per i brevetti DTS, vedere <http://patents.dts.com>. Prodotto su licenza di DTS, Inc. DTS, il Simbolo, DTS e il Simbolo insieme, DTS Digital Surround e DTS Virtual:X sono marchi o marchi registrati di DTS, Inc. negli USA e/o in altri Paesi. © DTS, Inc. Tutti i diritti riservati.

HDMI

I termini HDMI, il logo HDMI e High-Definition Multimedia Interface sono marchi o marchi registrati di HDMI Licensing LLC negli USA e in altri Paesi.

Blu-ray

"Blu-ray Disc™", "Blu-ray™" e i relativi loghi sono marchi di Blu-ray Disc Association.



"Made for iPod", "Made for iPhone" e "Made for iPad" indicano che un accessorio elettronico è stato progettato per collegarsi in modo specifico rispettivamente all'iPod, all'iPhone o all'iPad ed è stato dichiarato dagli sviluppatori conforme agli standard esecutivi di Apple. Apple non è da ritenersi responsabile del funzionamento di questo apparecchio o della sua ottemperanza agli standard di legge sulla sicurezza. L'utilizzo di questo accessorio con l'iPod, l'iPhone o l'iPad può compromettere le prestazioni wireless.

Informazioni sul contenuto di questo manuale

- Questo manuale è inteso per i seguenti lettori:
 - Gli utenti dell'unità
 - Il produttore, il costruttore e il rivenditore che effettua il montaggio a parete dell'unità
- In questo manuale vengono utilizzate le seguenti parole segnaletiche per indicare informazioni importanti:

AVVERTENZA

Questo contenuto indica "rischio di lesioni gravi o di morte".

ATTENZIONE

Questo contenuto indica "rischio di lesioni".

AVVISO

Indica i punti da osservare per evitare il guasto del prodotto, danni o malfunzionamento e perdita di dati, nonché per proteggere l'ambiente.

NOTA

Indica note su istruzioni, limitazioni delle funzioni e informazioni aggiuntive che potrebbero essere utili.

- Le illustrazioni e le schermate in questo manuale vengono fornite esclusivamente a scopo descrittivo.
- Le denominazioni sociali e i nomi dei prodotti riportati nel manuale sono marchi o marchi registrati delle rispettive società.

Indice

PRECAUZIONI	2
Accessori in dotazione	10
Caratteristiche	13
Domande frequenti	14
Nome e funzione delle parti	15
Unità centrale (pannello anteriore)	15
Unità centrale (pannello posteriore).....	16
Subwoofer	17
Installazione	18
Installazione dell'unità su un supporto TV ecc.....	18
Montaggio a parete dell'unità.....	18
Collegamenti	20
Operazioni	23
Controllo dell'unità con il telecomando del televisore (controllo HDMI)	28

Ascolto del suono da un dispositivo Bluetooth	29
Impostazioni	32
Configurazione della funzione di controllo HDMI	32
Configurazione dell'uscita audio HDMI	32
Attivazione/disattivazione della funzione di standby automatico dell'unità	33
Ripristino delle impostazioni predefinite dell'unità.....	33
Risoluzione dei problemi	34
Dati tecnici	41

Accessori in dotazione

Controllare che la confezione contenga tutti i componenti indicati di seguito.



Unità centrale (YAS-CU207)



Telecomando

Una batteria al litio CR2025 è già stata inserita nel telecomando.

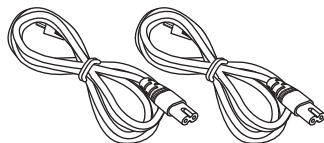

Cavo di alimentazione x 2



Cavo audio digitale ottico



Wireless subwoofer (NS-WSW42)

In questo manuale, il subwoofer wireless è denominato "subwoofer".



Dima di montaggio

Da usare per il montaggio a parete dell'unità centrale



Manuale di istruzioni (questo libretto)

Preparazione del telecomando

Rimuovere la linguetta isolante della batteria prima di tentare di usare il telecomando.

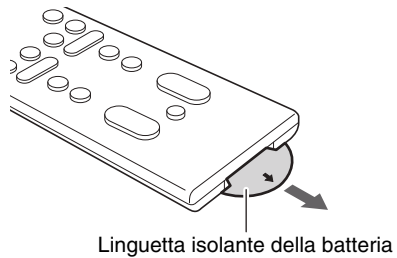

Campo d'azione del telecomando

Utilizzare il telecomando entro il campo d'azione indicato sotto.

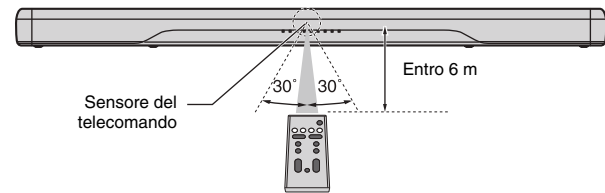

Sostituzione della batteria del telecomando

Tenere premuta la linguetta di sgancio nella direzione indicata da (A), quindi estrarre il porta batteria nella direzione indicata da (B).

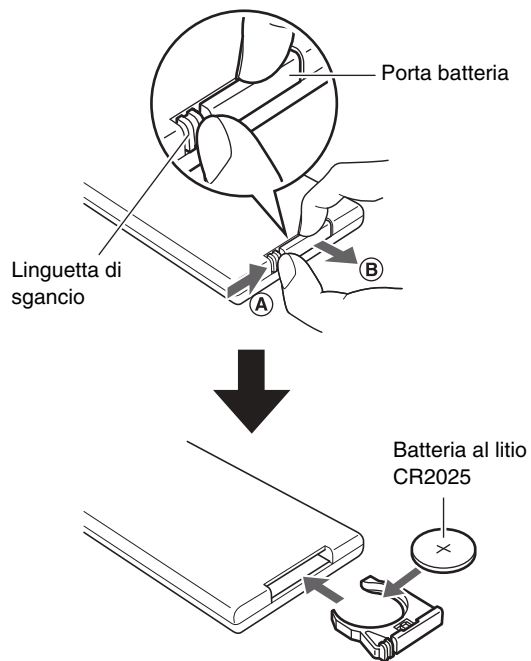

Caratteristiche

Questo sistema surround frontale, composto da unità centrale e wireless subwoofer, consente l'ascolto di un suono dinamico con i video riprodotti dal televisore domestico.

• Riproduzione surround 3D

Il suono surround può essere sentito non solo da direzioni orizzontali, ma anche da altezze variabili utilizzando DTS Virtual:X (p. 25).

• Subwoofer wireless

Il suono dinamico può essere sentito usando il wireless subwoofer dedicato.

• Supportata la trasmissione di video HDR (High Dynamic Range) 4K

Video ad alta risoluzione da un set-top box satellitare o via cavo, o da un lettore BD/DVD. Quando si utilizza un televisore che supporta il canale audio di ritorno (ARC), questa unità compatibile con ARC può essere collegata al televisore con un singolo cavo HDMI (p. 20).

• Funzione di controllo HDMI

Collega le funzioni del televisore e dell'unità utilizzando il telecomando del televisore (p. 28).

• Connessione Bluetooth Bluetooth®

Possibilità di riprodurre facilmente i contenuti da uno smartphone, tablet o computer compatibile con Bluetooth (p. 29).

La nostra esclusiva tecnologia Compressed Music Enhancer migliora la qualità e le caratteristiche del suono, offrendo un audio realistico e di grande ricchezza e profondità.

• App HOME THEATER CONTROLLER

HOME THEATER CONTROLLER, un'app gratuita per smartphone, consente di controllare facilmente l'unità da uno smartphone (p. 31).

• Estensione dei bassi

Potenzia i bassi per offrire uno suono più potente (p. 25).

• Clear Voice

Questa funzione rende più chiaro il parlato, come quello di dialoghi e narrazioni (p. 25).

Domande frequenti

La sezione seguente riassume le funzioni di uso comune e le domande più frequenti circa l'unità.

D1 È possibile usare il telecomando del televisore per controllare l'unità?

R1 Sì. Quando l'unità è collegata a un televisore con un cavo HDMI, è possibile usare il telecomando del televisore per controllare sia il televisore che l'unità (p. 28).

D2 È possibile migliorare la chiarezza dei dialoghi?

A2 Sì. I dialoghi di film, notiziari, programmi sportivi ecc. possono essere resi più chiari usando la funzione "Clear Voice" (p. 25).

D3 È possibile usare uno smartphone per controllare l'unità? È possibile usare uno smartphone per accendere o spegnere l'unità?

R3 Sì. L'unità può essere controllata con uno smartphone o un altro dispositivo mobile usando l'app gratuita per dispositivi mobili, HOME THEATER CONTROLLER, installata nel dispositivo (p. 31).
Inoltre, la funzione standby Bluetooth può essere usata per accendere l'unità quando viene stabilita la connessione Bluetooth tra l'unità e lo smartphone, e per spegnere l'unità quando tale connessione viene terminata (p. 31).

D4 È possibile regolare la luminosità degli indicatori?

R4 Sì. Utilizzare il tasto DIMMER del telecomando (p. 27).

D5 Come si attiva la riproduzione surround?

R5 Utilizzare il tasto SURROUND del telecomando per selezionare 3D o la riproduzione surround (p. 25).

D6 È possibile regolare il volume del subwoofer?

R6 Sì. Premere i tasti SUBWOOFER (+/-) del telecomando (p. 26).

Nome e funzione delle parti

Unità centrale (pannello anteriore)

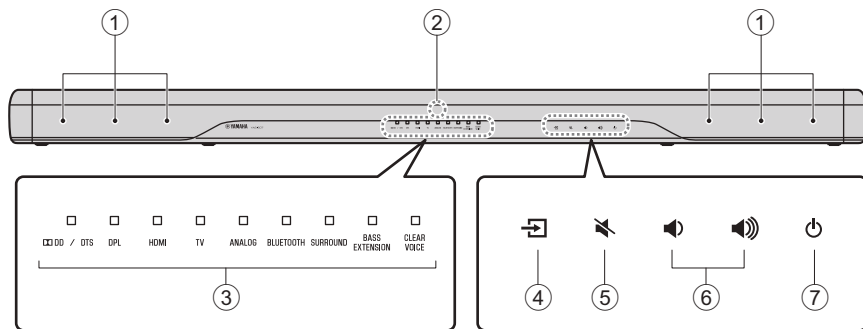

① Diffusori

② Sensori del telecomando

Riceve i segnali infrarossi dal telecomando dell'unità (p. 11).

③ Indicatori

Gli indicatori sul pannello superiore lampeggiano o si accendono per indicare lo stato di funzionamento e di impostazione.

In questo manuale, le illustrazioni dei nove indicatori in linea sono usate a scopi esplicativi.

□ : Spento ■ : Acceso ☼ : Lampeggiante

Esempio: Quando gli indicatori DPL e SURROUND sono accesi e l'indicatore HDMI lampeggia



④ ➦ (ingresso)

Seleziona la sorgente di ingresso da riprodurre (p. 24).

⑤ ➤ (disattivazione audio)

Disattiva l'uscita audio. Toccare nuovamente ➤ per riattivare l'audio (p. 26).

⑥ ➤ / ➤ (volume +/-)

Regolano il volume (p. 26).

⑦ ➤ (accensione)

Accende/spegne l'unità (p. 23).

NOTA

- Quando la funzione di standby automatico dell'unità è attiva, l'unità si può spegnere automaticamente (p. 33).

④, ⑤, ⑥ e ⑦ sono sensori di tocco. Toccare le icone con le dita per controllare le funzioni.

Unità centrale (pannello posteriore)

Per facilitare l'individuazione delle prese, le figure del pannello posteriore dell'unità centrale usate in questo manuale ne mostrano le rispettive posizioni con le etichette usate sul lato inferiore dell'unità centrale stessa.

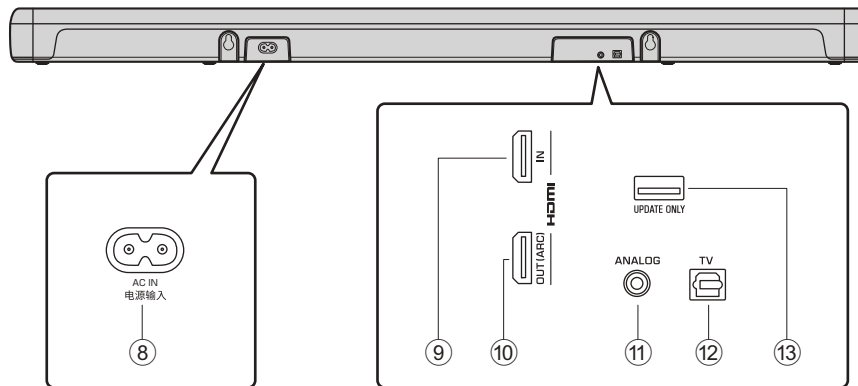

⑧ Presa AC IN

Collegare il cavo di alimentazione dell'unità centrale (p. 22).

⑨ Presa HDMI IN

Per il collegamento di un dispositivo di riproduzione compatibile con HDMI quale un lettore BD/DVD, un sintonizzatore TV satellitare/via cavo, e una console per giochi (p. 20).

⑩ Presa HDMI OUT (ARC)

Per il collegamento ad un televisore compatibile con HDMI (p. 20).

⑪ Presa di ingresso ANALOG

Per il collegamento di un dispositivo esterno con un cavo mini-plug stereo da 3,5 mm (p. 21).

⑫ Presa di ingresso TV

Per il collegamento di un televisore mediante un cavo audio digitale ottico (p. 20).

⑬ Presa UPDATE ONLY

Per l'aggiornamento del firmware dell'unità.
Per maggiori informazioni, fare riferimento alle istruzioni fornite con il firmware.

Subwoofer

Pannello anteriore

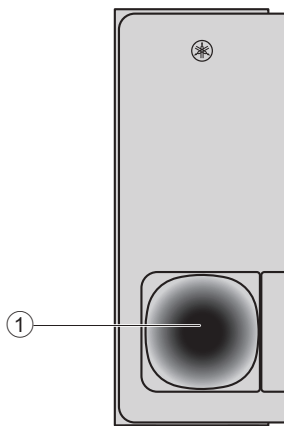

① **Porta bass reflex**

② **Pulsante PAIRING**

Consente l'abbinamento manuale di unità centrale e subwoofer (p. 40).

③ **Indicatore STANDBY**

Mostra lo stato del subwoofer (p. 23).

Pannello posteriore

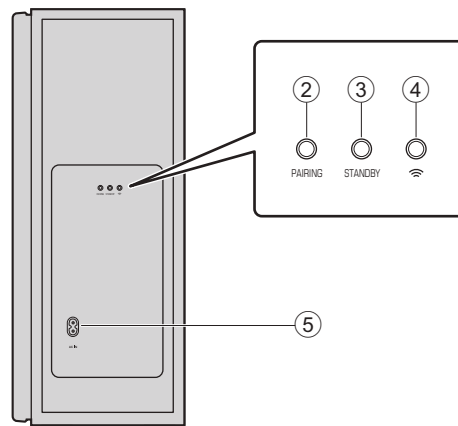

④ **Indicatore**

Si accende quando l'unità centrale e il subwoofer sono collegati in modalità wireless.

⑤ **Pres a AC IN**

Collegare il cavo di alimentazione del subwoofer (p. 22).

Installazione

L'unità centrale può anche essere montata su un supporto TV o a parete.

Posizionare il subwoofer a sinistra o a destra dell'unità centrale. Per evitare che il suono rifletta sulle pareti, posizionare il subwoofer con un'angolazione leggermente rivolta verso il centro della stanza.

Installazione dell'unità su un supporto TV ecc.

Posizionare l'unità con il touch panel rivolto in avanti.

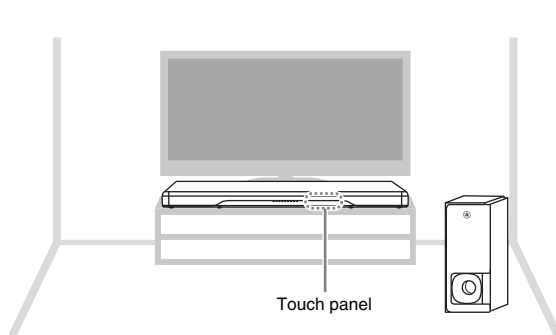

Montaggio a parete dell'unità

Consultare la sezione "Montaggio a parete dell'unità" (p. 19) per istruzioni sul montaggio a parete dell'unità in modo che il touch panel sia rivolto in avanti.

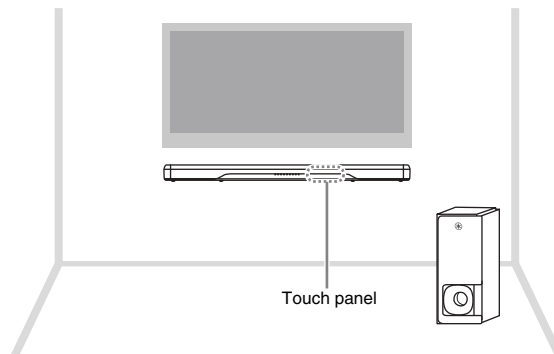

AVVISO

- Non impilare direttamente uno sull'altro l'unità centrale e un lettore Blu-ray o altri dispositivi. Ciò può provocare malfunzionamenti a causa delle vibrazioni.
- Evitare di toccare, o di applicare peso o pressione sui diffusori (la parte coperta di tessuto) del subwoofer. Ciò potrebbe danneggiare i diffusori.
- Il subwoofer può essere utilizzato solo in posizione verticale. Non posizionare il subwoofer sul lato.
- Il subwoofer contiene diffusori non schermati magneticamente. Evitare pertanto di posizionare vicino all'unità oggetti sensibili ai campi magnetici (dischi rigidi ecc.).
- L'unità centrale e il subwoofer comunicano in modalità wireless. Non posizionare oggetti che bloccano i segnali wireless o interferiscono con essi, quali mobili o dispositivi metallici, tra l'unità centrale e il subwoofer, in quanto ciò può influire negativamente sulla comunicazione wireless.
- Se il subwoofer è coperto da un panno o altro oggetto, il volume del suono risulta ridotto. Posizionare il subwoofer in modo che non sia nascosto dietro da tessuti pesanti, come ad esempio una tenda.

Montaggio a parete dell'unità



ATTENZIONE

- In caso di montaggio a parete, tutte le operazioni di installazione devono venire eseguite dal rivenditore o da un tecnico qualificato. Il cliente non deve mai tentare di eseguire questo tipo di installazione da sé. Un'installazione scorretta o inadeguata può provocare la caduta dell'unità, con conseguenti lesioni personali.
- Per evitare la caduta dell'unità, questa va montata su una parete in cartongesso.
- Assicurarsi di utilizzare viti disponibili in commercio che siano in grado di sostenere il peso dell'installazione (specificato nel passaggio 2 a destra). L'uso di dispositivi di fissaggio diversi dalle viti specificate, quali viti di lunghezza insufficiente, chiodi o nastro biadesivo, può provocare la caduta dell'unità.
- Fissare i cavi in posizione in modo che non possano allentarsi. Se si impiglia accidentalmente un piede o una mano nei cavi allentati, l'unità può cadere.
- Non appoggiarsi sull'unità o applicare forza eccessiva sul lato superiore dell'unità. Ciò può provocare la caduta dell'unità.
- Dopo l'installazione controllare che l'unità sia fissata saldamente. Yamaha declina ogni responsabilità per incidenti causati da un'installazione inadeguata.

- 1 Applicare la dima di montaggio sulla parete e contrassegnare i punti in cui praticare i fori per le viti.**

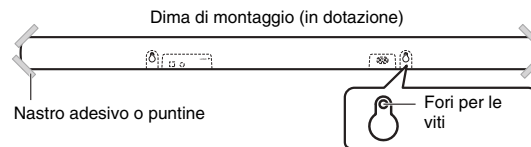

- 2 Rimuovere la dima di montaggio dalla parete e installare le viti disponibili in commercio (come illustrato sotto) nei punti contrassegnati sulla parete.**

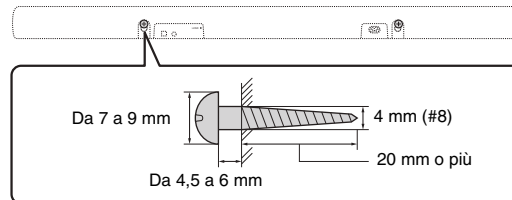

- 3 Appendere l'unità alle viti.**

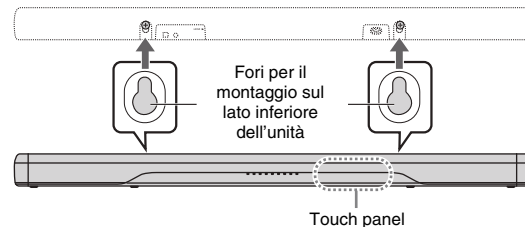

Collegamenti

1 Collegamento di un televisore e di un set-top box

Per collegare i cavi, procedere come indicato di seguito.

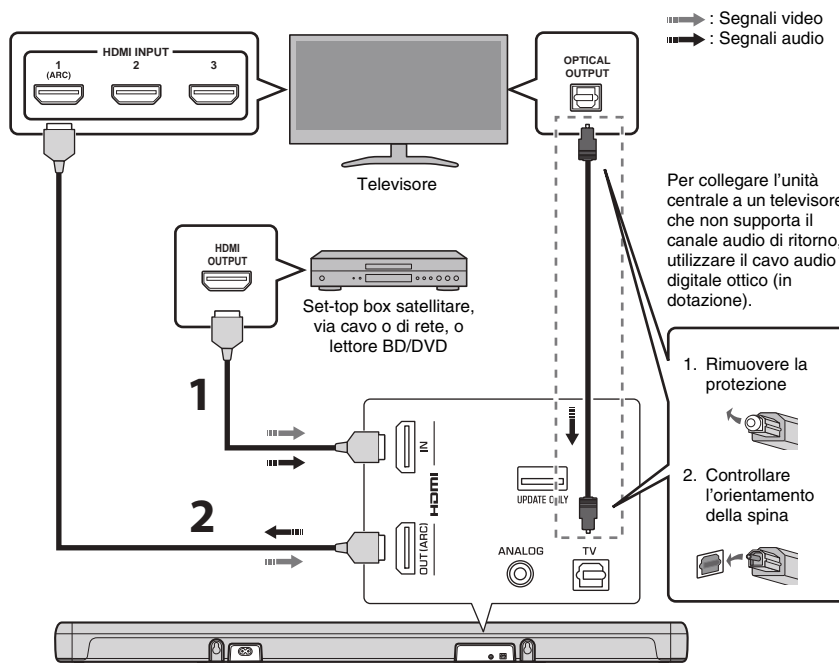

1 Cavo HDMI (opzionale)

I segnali digitali audio/video del set-top box o del lettore BD/DVD vengono inviati in ingresso a questa unità.

2 Cavo HDMI (opzionale)

Il video digitale del set-top box o del lettore BD/DVD viene visualizzato sul televisore.

NOTA

- Utilizzare un cavo HDMI a 19 pin che rechi il logo HDMI stampigliato. Per evitare la degradazione della qualità del segnale, si consiglia di utilizzare un cavo di lunghezza massima di 5 m.
- L'uso di un cavo HDMI piatto potrebbe rendere difficile l'installazione dell'unità centrale, in quanto il cavo, una volta collegato, potrebbe venire piegato dal lato inferiore dell'unità centrale. Per la scelta del cavo HDMI più adatto, verificare la disposizione e la posizione delle prese sull'unità centrale.
- Questa unità supporta HDCP versione 2.2, una tecnologia di protezione dalla copia. Per la riproduzione di video 4K, collegare l'unità alla presa di ingresso HDMI (compatibile con HDCP 2.2) di un televisore conforme con HDCP 2.2 e alla presa di uscita HDMI di un lettore BD/DVD conforme con HDCP 2.2.
- Utilizzare un cavo HDMI ad alta velocità per la riproduzione di contenuti video 3D.
- Utilizzare un cavo HDMI Premium per la riproduzione di contenuti video 4K.

NOTA

Televisore con supporto per il canale audio di ritorno (ARC)

- Collegare un cavo HDMI alla presa del televisore che supporta il canale audio di ritorno (presa contrassegnata dalla scritta "ARC").
- Una volta attivata la funzione di controllo HDMI, i contenuti video e audio provenienti dai dispositivi di riproduzione possono venire emessi dal televisore anche se l'unità è spenta (pass-through del segnale HDMI).
- Attivare la funzione di controllo HDMI di questa unità in modo da attivare il canale audio di ritorno (ARC) (p. 32).

Che cos'è il canale audio di ritorno (ARC)?

Perché l'unità possa riprodurre l'audio proveniente da un televisore, solitamente il televisore deve essere collegato all'unità sia con un cavo audio che con un cavo HDMI. Tuttavia, se però il televisore supporta il canale audio di ritorno (ARC), l'unità può ricevere in ingresso i segnali audio provenienti dal televisore tramite lo stesso cavo HDMI impiegato per l'uscita dei segnali video dall'unità al televisore.

2 Collegamento di una console per giochi tramite la presa analogica

Collegare i dispositivi esterni, quali una console per giochi o un televisore privo di uscita audio digitale ottica, alla presa di ingresso ANALOG dell'unità centrale.

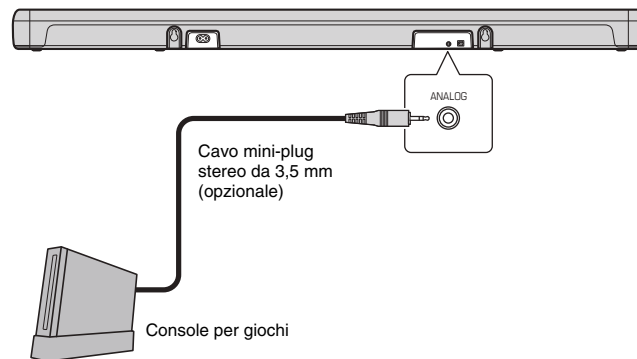

ATTENZIONE

- Se il volume può essere regolato sul dispositivo collegato alla presa di ingresso ANALOG dell'unità, per evitare che il volume sia più alto del previsto, regolare il volume di tale dispositivo allo stesso livello di quello degli altri dispositivi collegati alle prese di ingresso HDMI dell'unità.

3 Collegamento del cavo di alimentazione

Una volta completati tutti i collegamenti, collegare i cavi di alimentazione in dotazione alla presa AC IN dell'unità centrale e del subwoofer, e collegare entrambi i cavi di alimentazione alla presa di corrente CA.

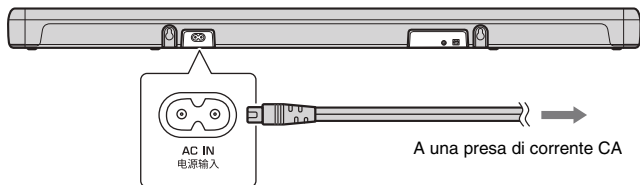

Unità centrale

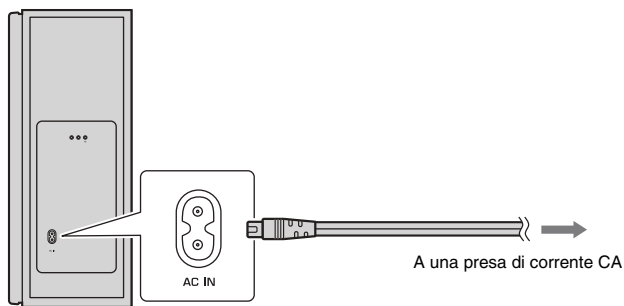

Subwoofer



4 Accensione dell'unità

Premere il tasto  (accensione) sul telecomando oppure toccare  sull'unità centrale. L'unità si accende e l'unità centrale e il subwoofer vengono connessi automaticamente mediante connessione wireless. Una volta stabilita la connessione, l'indicatore  sul pannello posteriore del subwoofer si accende, e l'unità è pronta per la riproduzione.

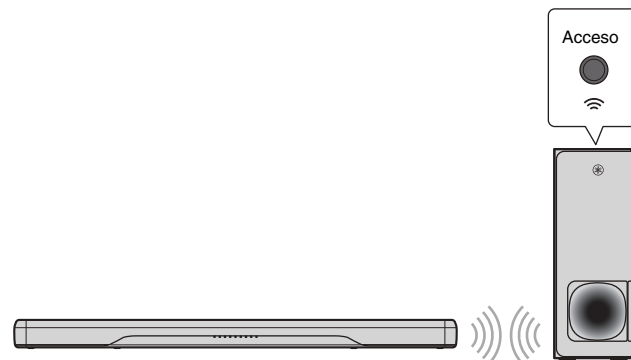

NOTA

- Se alla prima accensione dell'unità l'indicatore  non si accende correttamente, abbinare manualmente l'unità centrale e il subwoofer (p. 40).

Operazioni

Trasmettitore di segnale del telecomando

Trasmette i segnali a infrarossi.

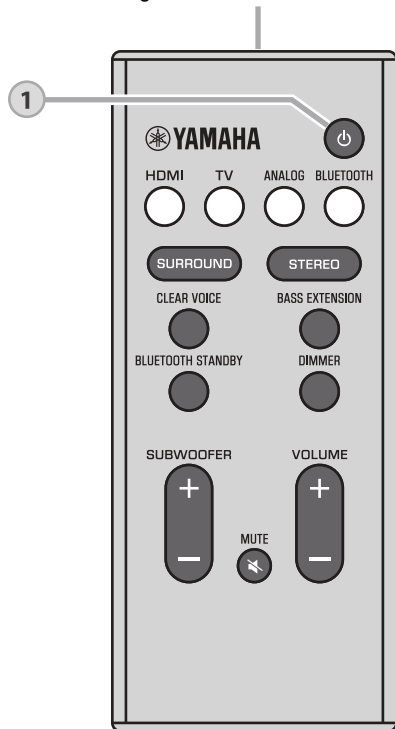

1

Tasto (accensione)

Accende o spegne l'unità.

Unità centrale

Acceso



L'indicatore dell'ultima sorgente di ingresso selezionata è acceso.

Spento (funzione Bluetooth Standby attiva, p. 31)



Subwoofer

Acceso

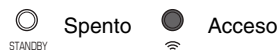

Spento

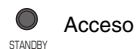

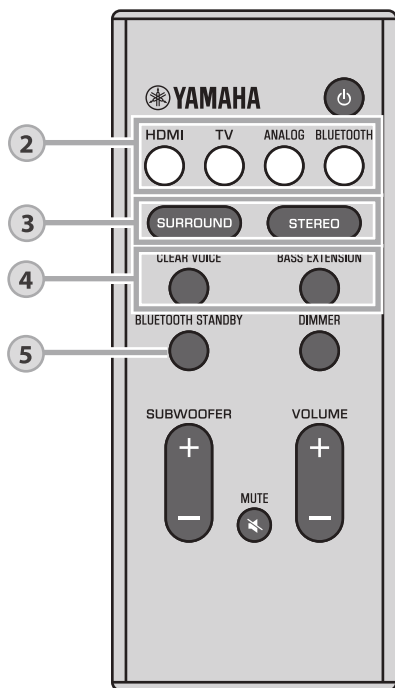

2

Tasti di ingresso

Selezionano la sorgente di ingresso da riprodurre.

HDMISuono da un dispositivo collegato alla presa HDMI IN

TVAudio del televisore o di un dispositivo collegato alla presa di ingresso TV dell'unità

ANALOGSuono da un dispositivo collegato alla presa di ingresso ANALOG

BLUETOOTHSuono da un dispositivo collegato in Bluetooth (p. 29)

L'indicatore della sorgente di ingresso selezionata è acceso. (Esempio: quando è selezionato il televisore)

HDMI
 TV
 ANALOG
 BLUETOOTH

NOTA

- Per riprodurre il suono o per guardare i video dal dispositivo di riproduzione collegato al televisore, impostare la sorgente di ingresso del televisore sul dispositivo.

3

Tasti SURROUND e STEREO

Consentono di passare tra riproduzione surround e stereo (2 canali).

Tasto SURROUND

Ad ogni pressione del tasto SURROUND, l'unità passa tra la riproduzione surround 3D e la riproduzione surround. Quando è selezionato il surround 3D, DTS Virtual:X consente di sentire il suono non solo da direzioni orizzontali, ma anche da altezze variabili.

SURROUND Acceso blu (riproduzione surround 3D)

SURROUND Acceso verde (riproduzione surround)

Tasto STEREO

Consente di passare alla riproduzione stereo (2 canali).

SURROUND Spento

NOTA

- Durante la riproduzione in surround di un segnale stereo a 2 canali, l'indicatore DPL si accende.

DPL
Acceso
(Dolby ProLogic II)

- Le modalità surround TV Program, Movie, Music, Sports o Game possono essere selezionate usando l'app HOME THEATER CONTROLLER (p. 31) installata in uno smartphone che supporti la funzione Bluetooth.

4

Tasto CLEAR VOICE

Attiva/disattiva la funzione Clear Voice.

Quando questa funzione è attiva, le voci umane quali i dialoghi dei film e dei programmi televisivi, o i notiziari e le telecronache sportive, vengono riprodotti molto chiaramente.

CLEAR
VOICE

Acceso (attiva)

CLEAR
VOICE

Spento (disattivata)

Tasto BASS EXTENSION

Attiva/disattiva la funzione di estensione dei bassi. Quando questa funzione è attiva, è possibile ascoltare un suono più potente.

BASS
EXTENSION

Acceso (attiva)

BASS
EXTENSION

Spento (disattivata)

5

Tasto BLUETOOTH STANDBY

Tenere premuto il tasto per più di 3 secondi per attivare/disattivare la funzione Bluetooth standby (p. 31).

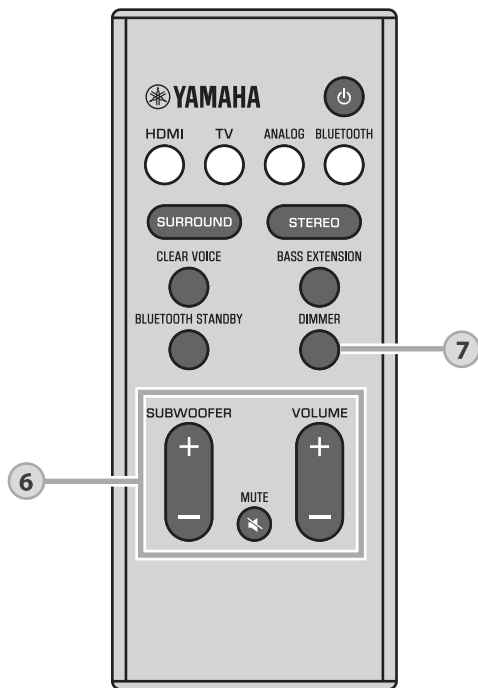

6

Tasti SUBWOOFER (+/-)

Regolano il volume del subwoofer.



Volume basso (-) ← → Volume alto (+)

NOTA

- Il tasto SUBWOOFER (-) consente anche di abbinare manualmente l'unità centrale e il subwoofer.

Tasto MUTE

Disattiva l'uscita audio. Premere nuovamente il tasto per riattivare l'audio.



Lampeggiante (audio disattivato)

Tasti VOLUME (+/-)

Regolano il volume dell'unità.



Volume basso (-) ← → Volume alto (+)

7

Tasto DIMMER

Cambia la luminosità degli indicatori. Ad ogni pressione del tasto, la luminosità degli indicatori cambia nella seguente sequenza:

Luminosità ridotta (impostazione predefinita) → Spento → Luminosità elevata

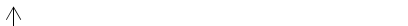

Gli indicatori si accendono con luminosità elevata subito dopo che viene eseguita qualche operazione, e dopo qualche secondo passano alla luminosità specificata.

Indicatore decoder

L'unità può riprodurre i seguenti segnali audio. Il colore dell'indicatore identifica il tipo di segnale audio in ingresso.



Verde (Dolby Digital), Rosso (DTS)



Spento (PCM/segnale analogico/nessun segnale in ingresso)

Controllo dell'unità con il telecomando del televisore (controllo HDMI)

La funzione di controllo HDMI (funzione di collegamento) coordina il funzionamento del televisore e dell'unità, consentendo di controllare l'unità con il telecomando del televisore.

Quando l'unità centrale è collegata a un televisore con un cavo HDMI (p. 20), è possibile usare il telecomando del televisore per eseguire le seguenti operazioni.

Funzioni coordinate mediante il telecomando del televisore

Telecomando del televisore (esempio)

1. Accensione/spengimento

Il televisore e l'unità si accendono/spengono contemporaneamente.

2. Commutare le sorgenti di ingresso

La sorgente di ingresso dell'unità cambia quando viene cambiata la sorgente di ingresso del televisore.

Esempi

- Quando sul televisore è selezionato un programma televisivo, l'unità seleziona come sorgente di ingresso audio la presa HDMI OUT (ARC) usando la funzione ARC o la presa TV.
- Quando è selezionato un lettore BD/DVD collegato alla presa HDMI IN dell'unità, anche l'unità seleziona come sorgente di ingresso HDMI quando il lettore BD/DVD viene selezionato con il telecomando del televisore.

La sorgente di ingresso può essere cambiata mentre l'unità è spenta.

3. Selezione del dispositivo di uscita audio (televisore o l'unità (amplificatore))

4. Regolazione del volume

Il volume dell'unità può essere regolato quando l'uscita audio del televisore è impostata sull'unità (amplificatore).

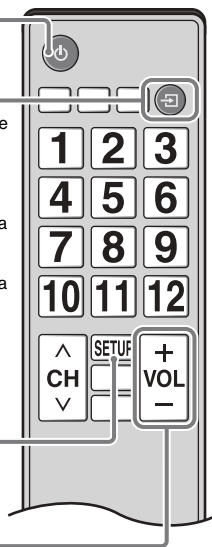

NOTA

- Se non è possibile controllare l'unità con il telecomando del televisore, configurare la funzione di controllo HDMI del televisore e dell'unità. Per ulteriori informazioni, vedere la pagina 32.
- Anche se il televisore supporta la funzione controllo HDMI, alcune funzioni potrebbero non essere disponibili. Per ulteriori dettagli, fare riferimento alla documentazione fornita con il televisore.
- Si suggerisce di utilizzare dispositivi (TV, lettore BD/DVD ecc.) dello stesso produttore.

Ascolto del suono da un dispositivo Bluetooth

L'audio proveniente da un dispositivo Bluetooth, quale ad esempio uno smartphone o un lettore musicale digitale, può essere riprodotto tramite una connessione wireless.

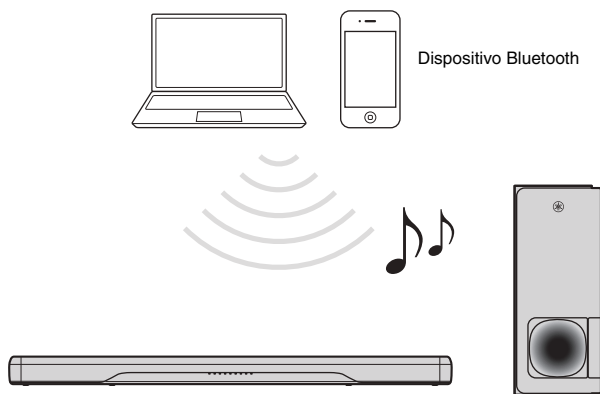

NOTA

- Regolare come necessario il livello del volume del dispositivo Bluetooth.
- Eseguire la connessione Bluetooth con il dispositivo e l'unità a una distanza pari o inferiore a 10 m.
- Per ulteriori informazioni, vedere la documentazione fornita con il dispositivo Bluetooth.

- 1** Premere il tasto **BLUETOOTH** sul telecomando dell'unità per selezionare Bluetooth come sorgente di ingresso.

L'indicatore **BLUETOOTH** dell'unità lampeggia.





Se un dispositivo Bluetooth è stato connesso in precedenza, alla pressione del tasto **BLUETOOTH** l'unità si connette all'ultimo dispositivo connesso. Per connettere un nuovo dispositivo, terminare tale connessione.

- 2** Attivare la funzione Bluetooth del dispositivo Bluetooth.

3 Selezionare “YAS-207 Yamaha” nell’elenco di dispositivi Bluetooth visualizzato dal dispositivo.

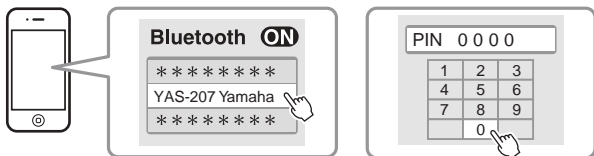
Se viene richiesto un codice (PIN), inserire il numero “0000”.



Una volta stabilita la connessione, sul dispositivo Bluetooth viene visualizzato l’indicatore  o un messaggio di completamento, e sull’unità si accende l’indicatore BLUETOOTH.

BLUETOOTH
Acceso

4 Riprodurre un brano sul dispositivo Bluetooth.

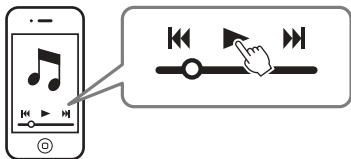

Terminazione della connessione Bluetooth

La connessione Bluetooth viene terminata nei seguenti casi.

- La funzione Bluetooth viene disattivata nel dispositivo compatibile.
- Il tasto BLUETOOTH sul telecomando dell’unità viene premuto per più di 3 secondi.
- L’unità viene spenta.

Quando la connessione Bluetooth viene terminata con l’unità accesa, l’indicatore BLUETOOTH lampeggia e l’unità passa allo stato di attesa della connessione.

Utilizzo della funzione standby Bluetooth

La modalità standby Bluetooth consente di accendere o spegnere automaticamente l'unità, in coordinamento con il funzionamento del dispositivo Bluetooth.

1 Con l'unità accesa, tenere premuto per più di 3 secondi il tasto BLUETOOTH STANDBY sul telecomando dell'unità.

La pressione del tasto BLUETOOTH STANDBY per 3 secondi attiva o disattiva la funzione.

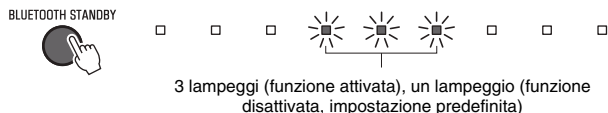

L'attivazione della funzione di standby Bluetooth consente di accendere o spegnere l'unità usando un dispositivo Bluetooth.

Funzione di sincronizzazione dell'accensione (quando l'unità è spenta)

Quando viene stabilita la connessione Bluetooth sul dispositivo, l'unità si accende e sarà pronta a riprodurre il suono dal dispositivo.

Funzione di sincronizzazione dello spegnimento (quando l'unità è accesa)

L'unità si spegne quando viene terminata la connessione Bluetooth sul dispositivo Bluetooth. (Solo quando è selezionata la sorgente di ingresso BLUETOOTH.)

Uso dell'app HOME THEATER CONTROLLER

Quando l'app gratuita HOME THEATER CONTROLLER è installata in uno smartphone o altro dispositivo compatibile con Bluetooth, varie operazioni (operazioni di base dell'unità, selezione di una modalità surround, regolazione delle impostazioni del suono ecc.) possono essere facilmente eseguite utilizzando il dispositivo Bluetooth.

NOTA

- Per utilizzare l'app, collegare l'unità e un dispositivo Bluetooth mediante connessione Bluetooth.
- Se la funzione di standby Bluetooth è attiva, l'unità si accende con il dispositivo Bluetooth.

Per maggiori informazioni sull'app "HOME THEATER CONTROLLER", consultare le informazioni sul prodotto nel nostro sito Web.

Impostazioni

Configurazione della funzione di controllo HDMI

Per attivare o disattivare la funzione di controllo HDMI, procedere come descritto di seguito. Questa funzione è attiva per impostazione predefinita.

- 1 Spegnere l'unità.**
- 2 Tenere premuto il tasto HDMI sul telecomando dell'unità per più di 3 secondi.**

La funzione di controllo HDMI viene attivata o disattivata, e l'unità si accende. L'indicatore mostra lo stato della funzione di controllo HDMI per alcuni secondi subito dopo l'accensione dell'unità.



NOTA

- Attivare la funzione di controllo HDMI quando si collega un televisore che supporta il canale audio di ritorno (ARC) (p. 21), oppure quando si usa la funzione pass-through del segnale HDMI (p. 21).

Se non è possibile controllare l'unità usando il telecomando del televisore

Verificare che le impostazioni siano configurate correttamente, come descritto sotto.

- La funzione di controllo HDMI dell'unità è attiva.
- La funzione di controllo HDMI deve essere attivata sul televisore.

Esempio di impostazioni del televisore

- Nel menu di configurazione del televisore, selezionare "Impostazione collegamento" → "Impostazione controllo HDMI", quindi impostare su "ON" un'impostazione come "Funzione di controllo HDMI".
- Impostare l'uscita audio su un'opzione diversa da TV.

Se non è possibile controllare l'unità col telecomando del televisore neppure dopo aver applicato correttamente le impostazioni descritte sopra:

- Spegnere l'unità e il televisore, quindi riaccenderli.
- Scollegare i cavi di alimentazione dell'unità centrale, del subwoofer e dei dispositivi esterni collegati all'unità centrale tramite il cavo HDMI. Ricollegarli dopo circa 30 secondi.

Configurazione dell'uscita audio HDMI

Specifica se il segnale audio HDMI in ingresso venga riprodotto dall'unità o dal televisore. Questa impostazione può essere configurata solo quando la funzione di controllo HDMI è disattivata.

L'unità (impostazione predefinita)	Il segnale audio HDMI in ingresso viene riprodotto dall'unità.
Televisore	Il segnale audio HDMI in ingresso viene riprodotto dal televisore collegato alla presa HDMI OUT (ARC) dell'unità. Non è possibile regolare il volume dall'unità. Regolare il volume dal televisore.

- 1 Spegnere l'unità.**
- 2 Tenere premuto il tasto SURROUND sul telecomando per più di 3 secondi.**

L'uscita audio HDMI passa tra l'unità e il televisore o viceversa, e l'unità si accende. L'indicatore mostra lo stato dell'uscita audio HDMI per alcuni secondi subito dopo l'accensione dell'unità.

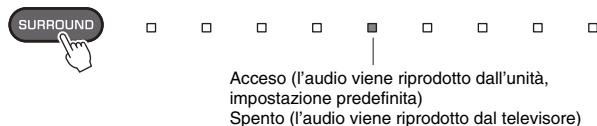

NOTA

- Per configurare l'uscita audio HDMI con la funzione di controllo HDMI attiva, selezionare il dispositivo di uscita audio configurato per il televisore collegato all'unità.
- I segnali video HDMI in ingresso alla presa HDMI IN dell'unità sono sempre emessi dalla presa HDMI OUT (ARC) dell'unità.

Attivazione/disattivazione della funzione di standby automatico dell'unità

Attivando la funzione di standby automatico dell'unità, si evita che l'unità rimanga accesa quando non è utilizzata. Quando è attiva la funzione di spegnimento automatico, l'unità si spegne automaticamente nelle seguenti situazioni.

- Nessuna operazione per 8 ore
- Nessun ingresso audio e nessuna operazione per 20 minuti quando BLUETOOTH o HDMI sono selezionati come sorgente di ingresso.

1 Spegnere l'unità.

2 Toccare e tenere premuto e toccare sull'unità centrale.

La funzione di standby automatico viene attivata o disattivata, e l'unità si accende. L'indicatore mostra lo stato della funzione di standby automatico per alcuni secondi subito dopo l'accensione dell'unità.



NOTA

- L'impostazione predefinita per la funzione di accensione automatica varia a seconda del paese o della regione.
 - Modelli per Regno Unito, Europa, America centrale e meridionale e Asia: attiva
 - Altri modelli: disattivata

Ripristino delle impostazioni predefinite dell'unità

Per ripristinare le impostazioni predefinite dell'unità, procedere come descritto di seguito.

1 Spegnere l'unità.

2 Toccare e tenere premuti contemporaneamente e sull'unità centrale finché tutti gli indicatori non lampeggiano.





Risoluzione dei problemi

Se l'unità non funziona correttamente, consultare la tabella di seguito. Se il problema riscontrato non è riportato di seguito o se i rimedi proposti non producono alcun risultato, spegnere l'unità, scollegare i cavi di alimentazione dell'unità centrale e del subwoofer e contattare il rivenditore o il centro assistenza Yamaha autorizzato più vicino.

Controllare in primo luogo quanto segue:

- ① I cavi di alimentazione dell'unità, del subwoofer, del televisore e dei dispositivi di riproduzione (quali i lettori BD/DVD) sono collegati saldamente alla presa di corrente CA.
- ② L'unità, il subwoofer, il televisore e i dispositivi di riproduzione (quali i lettori BD/DVD) sono accesi.
- ③ I connettori di tutti i cavi sono saldamente inseriti nelle prese dei dispositivi.



Accensione e sistema

Problema	Causa	Rimedio
L'unità si spegne improvvisamente.	Quando è attiva la funzione di spegnimento automatico, l'unità si spegne automaticamente nelle seguenti situazioni. - Non è stata eseguita nessuna operazione per 8 ore - Come sorgente di ingresso è selezionato BLUETOOTH o HDMI, ma l'unità non ha ricevuto nessun audio in ingresso o non è stata eseguita nessuna operazione per più di 20 minuti.	Accendere nuovamente l'unità. Per non usare la funzione di standby automatico, disattivarla (p. 33).
	Si è attivato il circuito di protezione. (L'indicatore  DD / DTS dell'unità centrale lampeggia.)	Dopo aver verificato che tutti i collegamenti sono stati effettuati correttamente, accendere nuovamente l'unità. Se l'unità si spegne ancora di frequente, scollegare il cavo di alimentazione dalla presa di corrente CA e contattare il rivenditore o il centro di assistenza Yamaha autorizzato più vicino.
	La connessione Bluetooth è stata terminata da un dispositivo Bluetooth con la funzione di standby Bluetooth dell'unità attiva.	Disattiva la funzione Bluetooth Standby (p. 31).
Non è possibile accendere l'unità.	Il circuito di protezione si è attivato per tre volte di seguito. (Se si tenta di accendere l'unità in questa condizione, l'indicatore  DD / DTS lampeggia sull'unità centrale.)	Per proteggere l'unità, non è possibile accenderla. Scollegare il cavo di alimentazione dalla presa di corrente CA e contattare il rivenditore o il centro di assistenza Yamaha autorizzato più vicino.

Problema	Causa	Rimedio
Tutti gli indicatori si spengono anche se l'unità è accesa (può sembrare che l'unità sia spenta).	L'unità è configurata in modo che gli indicatori non si accendano né lampeggino se non viene eseguita nessuna operazione.	Usare il tasto DIMMER per selezionare la luminosità desiderata (p. 27).
L'unità non funziona correttamente.	Il microcomputer interno si è bloccato a causa di una scarica elettrica esterna (ad esempio un fulmine o elettricità statica eccessiva) o a causa di una caduta della tensione di alimentazione.	Scollegare il cavo di alimentazione dalla presa di corrente AC e ricollegarlo.
L'unità si accende da sola.	Si sta utilizzando un altro dispositivo Bluetooth nelle vicinanze.	Terminare la connessione Bluetooth con l'unità (p. 30).
Gli occhiali 3D del televisore non funzionano.	L'unità blocca il trasmettitore degli occhiali 3D del televisore.	Controllare la posizione del trasmettitore degli occhiali 3D del televisore e posizionare l'unità in modo che non ostruisca il trasmettitore.
Non è possibile controllare l'unità con l'app HOME THEATER CONTROLLER. (La schermata del dispositivo Bluetooth non esce dalla modalità demo dell'app.)	Il dispositivo Bluetooth in cui è installata l'app non è connesso all'unità.	Per utilizzare l'app, stabilire la connessione Bluetooth tra il dispositivo Bluetooth e l'unità (p. 29).

Audio

Problema	Causa	Rimedio
Non viene emesso alcun suono.	È selezionata un'altra sorgente di ingresso.	Seleziona la sorgente di ingresso desiderata (p. 24).
	È stata attivata la funzione di disattivazione audio.	Annullare la funzione di disattivazione audio (p. 26).
	Il volume è troppo basso.	Alzare il volume (p. 26).
	Il cavo di alimentazione dell'unità centrale non è collegato correttamente.	Accertare che cavo di alimentazione dell'unità centrale sia collegato saldamente ad una presa di corrente CA (p. 22).
	Sono collegate le prese di ingresso del dispositivo di riproduzione.	Collegare la presa di ingresso dell'unità centrale e la presa di uscita del dispositivo di riproduzione.
	I segnali ricevuti in ingresso non sono riproducibili dall'unità.	Cambiare l'impostazione dell'uscita digitale del dispositivo di riproduzione a PCM, Dolby Digital o DTS.
	L'unità centrale è configurata in modo che i segnali audio HDMI in ingresso vengano riprodotti dal televisore.	Configurare l'unità in modo che i segnali audio HDMI in ingresso vengano riprodotti dall'unità (p. 32).
	La funzione di controllo HDMI è disabilitata.	Quando si collega all'unità un televisore che supporta il canale audio di ritorno (ARC) utilizzando un solo cavo HDMI, attivare la funzione di controllo HDMI (p. 32). Per riprodurre segnali audio dall'unità con la funzione di controllo HDMI disattivata, collegare la presa di uscita audio del televisore alla presa di ingresso TV (digitale ottica) dell'unità centrale utilizzando il cavo audio digitale ottico (p. 20).
L'uscita del suono del televisore abilitato al controllo HDMI è impostata sui diffusori integrati del televisore.	Utilizzare le impostazioni HDMI del televisore per impostare l'uscita audio su qualsiasi opzione diversa dai diffusori integrati del televisore.	
Il subwoofer non produce alcun suono.	Il subwoofer non è collegato a una presa di corrente CA.	Collegare il cavo di alimentazione del subwoofer a una presa di corrente CA (p. 22).
	Si è attivato il circuito di protezione nel subwoofer.	Per proteggere l'unità, non è possibile accendere il subwoofer. Scollegare il cavo di alimentazione dalla presa di corrente CA e contattare il rivenditore o il centro di assistenza Yamaha autorizzato più vicino.

Problema	Causa	Rimedio
Il subwoofer non produce alcun suono. (L'indicatore  del subwoofer lampeggia o l'indicatore STANDBY del subwoofer è acceso.)	L'unità centrale e il subwoofer non sono connessi a causa di una cattiva comunicazione wireless.	<p>Avvicinare il subwoofer all'unità centrale. Se il problema non viene risolto, spostare il subwoofer in una posizione che favorisca una migliore comunicazione (in modo che l'indicatore  si accenda).</p> <p>Se la comunicazione tra l'unità centrale e il subwoofer è bloccata da un oggetto metallico o da un altro oggetto, cambiare la posizione dell'unità centrale e del subwoofer oppure cambiare la posizione di installazione del subwoofer.</p> <p>Se è presente un dispositivo (forno a microonde, LAN wireless ecc.) che emette segnali in radiofrequenza, allontanare l'unità centrale e il subwoofer da tale dispositivo.</p>
	L'unità centrale e il subwoofer non sono abbinati.	<p>Abbinare unità centrale e subwoofer manualmente (p. 40). Se non viene stabilita una connessione wireless, si potrebbe trattare di un malfunzionamento dell'unità. Scollegare i cavi di alimentazione dalle prese di corrente CA e contattare il rivenditore o il centro di assistenza Yamaha autorizzato più vicino.</p>
	Anche se l'indicatore  del subwoofer è acceso, il subwoofer non emette alcun suono oppure emette un suono debole.	<p>Il volume è troppo basso.</p> <p>Il lato frontale del subwoofer è bloccato.</p> <p>La sorgente in riproduzione non contiene segnali a bassa frequenza.</p>
Il volume si riduce all'accensione dell'unità.	<p>È attiva la funzione di regolazione automatica del volume. Per evitare un volume eccessivo, l'unità controlla automaticamente il volume entro un certo livello all'accensione dell'unità.</p>	<p>Alzare il volume come desiderato (p. 26).</p>

Problema	Causa	Rimedio
Nessun effetto surround	È selezionata la riproduzione stereo.	Selezionare la riproduzione surround o surround 3D (p. 25).
	Il volume è troppo basso.	Alzare il volume (p. 26).
	Il televisore o il dispositivo di riproduzione è impostato per l'emissione del solo audio a 2 canali (come PCM).	Cambiare l'impostazione dell'uscita audio digitale del televisore o del dispositivo di riproduzione a BitStream.
	L'audio viene emesso anche dai diffusori integrati del televisore.	Regolare al minimo il volume del televisore (p. 28).
	La posizione di ascolto è troppo vicina all'unità.	La posizione di ascolto dovrebbe essere a una certa distanza dall'unità.
Si sentono dei disturbi.	L'unità è troppo vicina a un altro dispositivo digitale o ad alta frequenza.	Allontanare tali dispositivi dall'unità.
Sullo schermo del televisore non appare il video.	Il cavo HDMI non è collegato saldamente.	Collegare correttamente il cavo HDMI (p. 20).
Quando l'unità è spenta, il video e/o l'audio proveniente da un dispositivo di riproduzione non vengono emessi dal televisore.	La funzione di controllo HDMI è disabilitata.	Attiva la funzione di controllo HDMI (p. 32).

Telecomando

Problema	Causa	Rimedio
Non è possibile controllare l'unità usando il telecomando.	L'unità è al di fuori del campo d'azione del telecomando.	Utilizzare il telecomando entro il suo campo d'azione (p. 11).
	Le batterie sono scariche.	Sostituirle con batterie nuove (p. 12).
	Il sensore del telecomando dell'unità centrale è esposto alla luce solare diretta o a una luce intensa.	Regolare l'angolazione della luce o spostare l'unità centrale.
Non è possibile controllare l'unità usando il telecomando del televisore.	L'unità centrale blocca il sensore del telecomando del televisore.	Posizionare l'unità centrale in modo che non ostruisca il sensore del telecomando del televisore.

Bluetooth

Problema	Causa	Rimedio
Non è possibile connettere l'unità a un dispositivo Bluetooth.	Bluetooth non è selezionato come sorgente di ingresso.	Selezionare Bluetooth come sorgente di ingresso (p. 29).
	L'unità è connessa a un altro dispositivo Bluetooth.	Disabbinare il dispositivo Bluetooth attualmente connesso e abbinare il dispositivo Bluetooth desiderato.
	L'unità è troppo lontana dal dispositivo Bluetooth.	Avvicinare il dispositivo Bluetooth all'unità.
	Nelle vicinanze è presente un dispositivo che emette onde elettromagnetiche (come un forno a microonde, un dispositivo wireless ecc.).	Non utilizzare l'unità nelle vicinanze di dispositivi che emettono onde elettromagnetiche.
	Il dispositivo Bluetooth utilizzato potrebbe non supportare il protocollo A2DP.	Utilizzare un dispositivo Bluetooth che supporti il protocollo A2DP.
	Per qualche motivo il profilo di connessione registrato nel dispositivo Bluetooth potrebbe non funzionare correttamente.	Cancellare il profilo di connessione registrato nel dispositivo Bluetooth, quindi connettere nuovamente il dispositivo Bluetooth all'unità.
	Il codice dell'adattatore Bluetooth o di un altro dispositivo potrebbe essere diverso da "0000".	Utilizzare un dispositivo Bluetooth il cui codice sia impostato su "0000".
Non viene emesso alcun suono, oppure il suono viene emesso in modo intermittente.	Il volume del dispositivo Bluetooth potrebbe essere troppo basso.	Aumentare il volume del dispositivo Bluetooth.
	Bluetooth non è selezionato come sorgente di ingresso.	Selezionare Bluetooth come sorgente di ingresso (p. 29).
	Il dispositivo non è in riproduzione.	Mettere il dispositivo in riproduzione.
	Il suono in uscita dal dispositivo Bluetooth potrebbe non essere impostato su questa unità.	Selezionare l'unità come destinazione di uscita del dispositivo Bluetooth.
	La connessione al dispositivo Bluetooth è stata interrotta.	Stabilire nuovamente la connessione al dispositivo Bluetooth.
	L'unità potrebbe essere troppo lontana dal dispositivo Bluetooth.	Avvicinare il dispositivo Bluetooth all'unità.
	Nelle vicinanze è presente un dispositivo che emette onde elettromagnetiche (come un forno a microonde, un dispositivo wireless ecc.).	Non utilizzare l'unità nelle vicinanze di dispositivi che emettono onde elettromagnetiche.

Abbinamento manuale di unità centrale e subwoofer

- 1 Spegnere l'unità.
- 2 Tenere premuto il tasto SUBWOOFER (-) sul telecomando per più di 3 secondi.

L'indicatore DPL dell'unità centrale lampeggia.

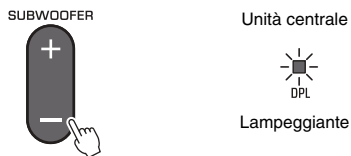

- 3 Entro 30 secondi, tenere premuto il pulsante PAIRING sul pannello posteriore del subwoofer per più di 3 secondi.

Una volta completato l'abbinamento e stabilita la connessione wireless tra l'unità centrale e il subwoofer, l'indicatore si illumina, e sia l'unità centrale che il subwoofer si accendono.

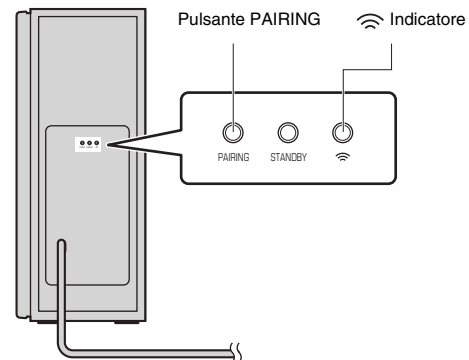

Se l'indicatore del subwoofer non si accende dopo aver eseguito la procedura descritta qui, consultare la sezione "Risoluzione dei problemi" (p. 34).

NOTA

- L'abbinamento è il processo con cui viene stabilita una connessione wireless tra unità centrale e subwoofer.

Dati tecnici

Elemento		Unità centrale (YAS-CU207)	Subwoofer (NS-WSW42)
Sezione amplificatore	Massima potenza di uscita nominale	Frontale Sx/Dx 50 W x 2 canali	100 W
Sezione diffusori	Tipo	Frontale Sx/Dx: A sospensione acustica	A bassi riflessi
	Driver	Frontale Sx/Dx: Cono da 46 mm, tipo con protezione magnetica x 4 Tweeter: Cupola da 25 mm, tipo con protezione magnetica x 2	Cono da 16 cm, tipo con protezione non magnetica x 1
	Risposta in frequenza	Frontale Sx/Dx: Da 180 Hz a 23 kHz Tweeter: Da 7 kHz a 23 kHz	Da 40 Hz a 180 Hz
	Impedenza	Frontale Sx/Dx: 4 Ω (8 Ω x 2) Tweeter: 4 Ω	2 Ω
Decoder	Segnali audio supportati (TV, BD/DVD)	PCM (fino a 5.1 canali) Dolby Digital (fino a 5.1 canali) DTS Digital Surround (fino a 5.1 canali)	—
Prese di ingresso	HDMI	1 (HDMI IN)	—
	Digitale (ottica)	1 (TV)	—
	Analogica (mini stereo da 3,5 mm)	1 (ANALOG)	—
Prese di uscita	HDMI	1 (HDMI OUT (ARC))	—
Altre prese	UPDATE ONLY	1	—
Subwoofer wireless	Banda di frequenza radio	2,4 GHz	
	Frequenza radio (frequenza operativa)	Da 2402 MHz a 2480 MHz	
	Potenza di uscita massima (EIRP)	20 dBm (100 mW)	
	Portata di trasmissione	10 m (senza interferenze)	

Elemento		Unità centrale (YAS-CU207)	Subwoofer (NS-WSW42)
Bluetooth	Versione Bluetooth	Ver. 4.1	—
	Profili supportati	A2DP, SPP	—
	Codec supportati	SBC, MPEG4 ACC	—
	Frequenza radio (frequenza operativa)	Da 2402 MHz a 2480 MHz	—
	Potenza di uscita massima (EIRP)	20 dBm (100 mW)	—
	Classe Bluetooth	Classe Bluetooth 2	—
	Portata di trasmissione (in linea d'aria)	Circa 10 m	—
	Metodo di protezione dei contenuti supportato	SCMS-T	—
Generale	Alimentazione	Modelli per USA e Canada: CA 120 V, 60 Hz Modelli per Regno Unito, Europa, America centrale e meridionale e Asia: CA 110 - 240 V, 50/60Hz Modello per Taiwan: CA 110 V, 60 Hz Modello per Corea: CA 220 V, 60 Hz Modello per la Cina: CA 220 V, 50 Hz Modello per Australia: CA 240 V, 50 Hz	
	Consumo elettrico	30 W	19 W
	Consumo elettrico in standby	Modelli per U.S.A., Canada e Taiwan Controllo HDMI Off, Bluetooth Standby Off: 0,3 W Controllo HDMI On, Bluetooth Standby Off: 0,6 W Controllo HDMI Off, Bluetooth Standby On: 0,3 W Controllo HDMI On, Bluetooth Standby On: 0,8 W Modelli per il Regno Unito ed Europa, e altri modelli Controllo HDMI Off, Bluetooth Standby Off: 0,4 W Controllo HDMI On, Bluetooth Standby Off: 0,9 W Controllo HDMI Off, Bluetooth Standby On: 0,5 W Controllo HDMI On, Bluetooth Standby On: 0,9 W	Modelli per U.S.A., Canada e Taiwan: 0,5 W Modelli per il Regno Unito ed Europa, e altri modelli: 0,6 W
	Dimensioni (L x A x P)	930 x 60 x 108 mm	180 x 437 x 401 mm
	Peso	2,7 kg	7,9 kg

Segnale HDMI

• Segnali audio

Tipi di segnali audio	Formati dei segnali audio	Supporti compatibili
Lineare 2 canali PCM	2 canali, 32–192 kHz, 16/20/24 bit	CD, DVD-Video, DVD-Audio, ecc.
PCM lineare multicanale	6 canali, 32–192 kHz, 16/20/24 bit	DVD-Audio, Blu-ray disc, HD DVD ecc.
Bitstream	Dolby Digital, DTS	DVD-Video ecc.

NOTA

- Fare riferimento alla documentazione fornita con il dispositivo di riproduzione e impostare correttamente il dispositivo.
- Se si riproducono DVD-Audio con protezione da copia CPPM, i segnali audio e video potrebbero non essere emessi in base al tipo di lettore DVD.
- Questa unità non è compatibile con dispositivi HDMI o DVI non compatibili con HDCP. Per la compatibilità HDCP, consultare la documentazione fornita con i dispositivi HDMI o DVI.
- Per decodificare i segnali audio bitstream di questa unità, impostare correttamente il dispositivo della sorgente d'ingresso, in modo tale che quest'ultimo invii in uscita i segnali audio bitstream direttamente (senza decodificare i segnali bitstream nel dispositivo). Per maggiori informazioni, fare riferimento alla documentazione fornita con il dispositivo.

• Segnali video

Questa unità è compatibile con i seguenti segnali video:

- Deep Color
- x.v.Color
- Segnale video 3D
- Video HDR (High Dynamic Range)

Questa unità è compatibile con le seguenti risoluzioni:

- VGA
- 480i/60 Hz
- 480p/60 Hz
- 576i/50 Hz
- 576p/50 Hz
- 720p/60 Hz, 50 Hz
- 1080i/60 Hz, 50 Hz
- 1080p/60 Hz, 50 Hz, 30 Hz, 25 Hz, 24 Hz
- 4K/60 Hz, 50 Hz, 30 Hz, 25 Hz, 24 Hz

NOTA

- La risoluzione del segnale video trasmesso varia in base ai dati tecnici del televisore collegato all'unità.

Segnale audio digitale

• Ottico

Tipi di segnali audio	Formati dei segnali audio	Supporti compatibili
Lineare 2 canali PCM	2 canali, 32-96 kHz, 16/20/24 bit	CD, DVD-Video, DVD-Audio, ecc.
Bitstream	Dolby Digital, DTS	DVD-Video ecc.

• HDMI (ARC)

Tipi di segnali audio	Formati dei segnali audio	Supporti compatibili
Lineare 2 canali PCM	2 canali, 32-96 kHz, 16/20/24 bit	Televisore
Bitstream	Dolby Digital, DTS	Televisore

I contenuti del presente manuale sono conformi alle specifiche più aggiornate a partire dalla data di pubblicazione.
Per ottenere la versione più recente del manuale, accedere al sito Web Yamaha e scaricare il file corrispondente.

PRECAUCIONES

ANTES DE USAR EL PRODUCTO, ASEGÚRESE DE LEER DETENIDAMENTE Y SEGUIR ESTAS INSTRUCCIONES.

La finalidad de las precauciones siguientes es evitar lesiones al usuario y otras personas y daños materiales. Además, ayudarán al usuario a utilizar esta unidad de forma correcta y segura. Es importante seguir estas instrucciones.

Después de leer este manual, es importante guardarlo en un lugar seguro donde pueda consultarlo en cualquier momento.

- Asegúrese de solicitar las inspecciones o reparaciones al distribuidor a quien compró la unidad o al Servicio técnico de Yamaha.
- Yamaha no se responsabiliza por sus lesiones o los daños a sus productos debidos a uso inapropiado o modificaciones de la unidad.
- Este producto es para hogares corrientes. No lo utilice para aplicaciones que requieran un alto nivel de fiabilidad, tales como la gestión de vidas humanas, atención sanitaria o activos de valor elevado.



ADVERTENCIA

Este contenido está relacionado con “riesgo de lesiones graves o muerte”.

Alimentación/cable de alimentación

- No realice ninguna acción que pueda dañar el cable de alimentación.
 - No lo coloque cerca de una estufa o radiador.
 - No lo doble excesivamente ni lo modifique.
 - No lo raye.
 - No lo coloque bajo ningún objeto pesado.
- Usar el cable de alimentación con el cable pelado puede provocar una descarga eléctrica o un incendio.
- No toque el enchufe ni el cable de alimentación durante una tormenta eléctrica. De no seguirse estas instrucciones, existe riesgo de descargas eléctricas.
- Use esta unidad con la tensión de alimentación que está impresa en ella. Si no se conecta a una toma de corriente de CA apropiada, existe riesgo de incendio, descargas eléctricas o averías.
- Use el cable de alimentación de CA suministrado. Nunca use el cable de alimentación suministrado en otras unidades. De no seguirse estas instrucciones, existe riesgo de incendio, quemaduras o averías.
- Compruebe periódicamente el enchufe y quite la suciedad o el polvo que pudiera haberse acumulado en él. De no seguirse estas instrucciones, existe riesgo de incendio o descargas eléctricas.
- Cuando instale la unidad, asegúrese de que se puede acceder fácilmente a la toma de CA que utilice. Si se produjera algún problema o funcionamiento defectuoso, apague el interruptor de alimentación y desconecte el enchufe de la toma de CA. Incluso cuando el interruptor de alimentación esté apagado, si el cable de alimentación no está desenchufado de la toma de CA de la pared, la unidad no se desconectará de la alimentación.
- Si escucha algún trueno o sospecha que se aproxima una tormenta eléctrica, apague inmediatamente el interruptor de alimentación y desconecte el enchufe de alimentación de la toma de corriente de CA. De no seguirse estas instrucciones, existe riesgo de incendio o averías.
- Si no va a utilizar la unidad durante un período prolongado, asegúrese de desconectar el enchufe de alimentación de la toma de corriente de CA. De no seguirse estas instrucciones, existe riesgo de incendio o averías.

No desmonte la unidad

- No desmonte ni modifique nunca esta unidad. De no seguirse estas instrucciones, existe riesgo de incendio, descargas eléctricas, lesiones o averías. Si observa cualquier irregularidad, asegúrese de solicitar una inspección o reparación al distribuidor a quien compró la unidad o al Servicio técnico de Yamaha.

Advertencia sobre el agua

- No exponga la unidad a la lluvia, ni la use cerca del agua o en lugares donde haya mucha humedad o donde pueda gotear agua, ni le ponga encima recipientes (como jarrones, botellas o vasos) que contengan líquido, ya que puede derramarse y penetrar en el interior del aparato. Si cualquier líquido, como el agua, penetra en la unidad, existe riesgo de incendio, descargas eléctricas o averías. Si entra en el dispositivo cualquier líquido, por ejemplo agua, apague inmediatamente la alimentación y desenchufe el cable de alimentación de la toma de CA. A continuación, solicite una inspección al distribuidor a quien compró la unidad o al Servicio técnico de Yamaha.
- Nunca enchufe o desenchufe un cable eléctrico con las manos mojadas. No manipule esta unidad con las manos húmedas. De no seguirse estas instrucciones, existe riesgo de descargas eléctricas o averías.

Advertencia sobre el contacto con fuego

- No coloque objetos ardientes ni llamas abiertas cerca de la unidad, ya que existe riesgo de incendio.

Instalación

- Realice la instalación de la forma que se indica en el manual. Una caída puede provocar lesiones o daños.
- Una vez que la unidad esté instalada, debe comprobarse la seguridad de la instalación regularmente. De lo contrario, la unidad puede caerse y provocar lesiones o daños.

Uso de pilas



ADVERTENCIA

NO INGIERA LAS PILAS YA QUE PUEDE SUFRIR QUEMADURAS QUÍMICAS.

El mando a distancia suministrado con este producto contiene una pila de botón. La ingestión de la pila de botón puede provocar quemaduras internas graves en solo 2 horas y causar la muerte.

Mantenga las pilas nuevas y las usadas lejos del alcance de los niños. Si el compartimento de la pila no cierra bien, deje de usar el producto y manténgalo lejos del alcance de los niños. Si sospecha que alguien se ha tragado alguna pila o se la ha introducido en alguna parte del cuerpo, busque atención médica de inmediato.

- No desmonte nunca una pila. Si el contenido de la pila entra en contacto con sus manos u ojos, puede sufrir ceguera o quemaduras químicas.
- No tire pilas al fuego. Si lo hiciera, la pila podría explotar con el consiguiente riesgo de incendio o lesiones.
- No exponga nunca las pilas a temperaturas elevadas, como la luz del sol directa o el fuego. La pila podría explotar con el consiguiente riesgo de incendio o lesiones.
- No intente recargar pilas que no sean recargables. El proceso de carga podría hacerlas explotar o provocar una fuga, con el consiguiente riesgo de sufrir ceguera, quemaduras químicas o lesiones.
- Si las pilas tienen alguna fuga, evite el contacto con el fluido derramado. Si el fluido de la pila entra en contacto con los ojos, la boca o la piel, lávese inmediatamente con agua y consulte a un médico. El fluido de las pilas es corrosivo y puede causar pérdida de visión o quemaduras químicas.

Unidad inalámbrica

- No utilice esta unidad cerca de dispositivos médicos ni dentro de instalaciones sanitarias. Las ondas de radiofrecuencia de esta unidad pueden afectar a los dispositivos de electromedicina.
- No utilice la unidad a menos de 15 cm de personas que tengan implantado un marcapasos o un desfibrilador. Las ondas de radiofrecuencia que emite esta unidad pueden afectar a los dispositivos de electromedicina implantados, como marcapasos o desfibriladores.

Si observa cualquier anomalía

- Si surge cualquiera de las anomalías siguientes, apague inmediatamente la alimentación y desconecte el enchufe de alimentación.
 - El cable/enchufe de alimentación está deteriorado.
 - La unidad emite humo u olores no habituales.
 - Algún material extraño ha caído en el interior de la unidad.
 - Se produce una pérdida repentina de sonido durante el uso.
 - La unidad presenta alguna grieta u otro signo de deterioro.

Si continúa usando la unidad, existe riesgo de descarga eléctrica, incendio o avería. Solicite inmediatamente una inspección o reparación al distribuidor a quien compró la unidad o al Servicio técnico de Yamaha.

- Asegúrese de que la unidad no se le caiga y no la someta a ningún impacto fuerte. Si sospecha que la unidad podría estar deteriorada como consecuencia de una caída o un golpe, apague inmediatamente la alimentación y extraiga el enchufe de alimentación de la toma de corriente de CA. De no seguirse estas instrucciones, existe riesgo de descargas eléctricas, incendio o averías. Solicite inmediatamente una inspección al distribuidor a quien compró la unidad o al Servicio técnico de Yamaha.



ATENCIÓN

Este contenido está relacionado con “riesgo de lesiones”

Alimentación/cable de alimentación

- No utilice una toma de corriente de CA que presente holgura al insertar el enchufe de alimentación. De no seguirse estas instrucciones, existe riesgo de incendio, descargas eléctricas o quemaduras.
- Al retirar el enchufe de la unidad o de una toma de CA, tire siempre del enchufe y no del cable. Tirar del cable puede deteriorarlo, con el consiguiente riesgo de descargas eléctricas o incendio.
- Inserte el enchufe de alimentación firmemente hasta el fondo en la toma de corriente de CA. Usar la unidad sin estar debidamente enchufada puede provocar acumulación de polvo en las patillas, con el consiguiente riesgo de incendio o quemaduras.

Instalación

- No coloque la unidad sobre superficies inestables, donde pueda caerse o volcarse por accidente y provocar lesiones.
- No bloquee los orificios de ventilación de la unidad (ranuras de refrigeración). Esta unidad cuenta con orificios de ventilación en la parte inferior para evitar que la temperatura interna se eleve en exceso. De no seguirse estas instrucciones, el calor quedaría atrapado en el interior de la unidad, con el consiguiente riesgo de incendio o averías.
- Al instalar esta unidad:
 - No tape el dispositivo con ningún tipo de tela.
 - No instale el dispositivo sobre moquetas o alfombras.
 - Asegúrese de que la superficie superior queda hacia arriba; no instale la unidad sobre los laterales ni boca abajo.
 - No utilice el dispositivo en un lugar demasiado pequeño o mal ventilado.De no seguirse las instrucciones anteriores, el calor quedaría atrapado en el interior de la unidad, con el consiguiente riesgo de incendio o averías. Asegúrese de que haya espacio suficiente:

Alrededor de la unidad central: como mínimo 10 cm arriba, 10 cm a los lados y 10 cm detrás.

Alrededor del altavoz de subgraves: como mínimo 20 cm arriba, 20 cm a los lados y 20 cm detrás.

- No coloque la unidad en un lugar donde pueda entrar en contacto con gases corrosivos o aire salobre, o lugares con exceso de humo o vapor. Si ocurriera, podría dar lugar a un funcionamiento defectuoso.
- Procure no estar cerca de la unidad si se produce algún desastre natural como, por ejemplo, un terremoto. Dado que la unidad podría volcar o caerse y causar lesiones, aléjese de ella rápidamente y vaya a un lugar seguro.
- Antes de mover esta unidad, asegúrese de desconectar el interruptor de alimentación y todos los cables de conexión. De no seguirse estas instrucciones, existe riesgo de deterioro de los cables o de que usted u otra persona tropiecen con ellos y se caigan.
- Asegúrese de solicitar que el distribuidor a quien compró la unidad o el Servicio técnico de Yamaha monten la unidad en la pared. Existe riesgo de que la unidad sea caiga y provoque lesiones. Para su instalación se requieren cualificaciones especiales y experiencia.
- No inserte ningún material extraño, como un objeto metálico o papel, en los orificios de ventilación/el puerto de reflexión de graves (situado en la parte delantera del altavoz de subgraves) de esta unidad. De no seguirse estas instrucciones, existe riesgo de incendio, descargas eléctricas o averías. Si cae algún material extraño en la unidad, apague inmediatamente la alimentación, desconecte el enchufe de alimentación de la toma de corriente de CA y solicite una inspección al distribuidor a quien compró la unidad o al Servicio técnico de Yamaha.
- Mantenga las piezas pequeñas fuera del alcance de los niños. Sus niños podrían tragárselas accidentalmente.
- No haga lo siguiente:
 - Subirse o sentarse en el equipo.
 - Poner objetos elementos pesados encima del equipo.
 - Apilar el equipo.
 - Aplicar fuerza más allá de lo razonable a los botones, interruptores, terminales de entrada/salida, etc.
 - Colgarse del equipo.
 - Apoyarse en el equipo.
- No tire de los cables conectados para evitar lesiones o daños en la unidad debidos a caídas.
- No utilice la unidad si el sonido se escucha distorsionado. Si se utiliza la unidad de forma prolongada en estas condiciones, podría producirse un recalentamiento, con el consiguiente riesgo de incendio.

Pérdida auditiva

- No utilice la unidad a un volumen alto o incómodo durante un periodo prolongado, ya que podría provocarle una pérdida de audición permanente. Si experimenta alguna pérdida auditiva u oye pitidos, consulte a un médico.
- Antes de conectar la unidad a otros dispositivos, desconecte la alimentación de todos ellos. Asimismo, antes de encender o apagar los dispositivos, asegúrese de ajustar el nivel de volumen de todos ellos al mínimo. De no seguirse estas instrucciones, existe riesgo de pérdida de audición, descarga eléctrica o daños en el dispositivo.
- Cuando encienda la alimentación de CA del sistema de sonido, encienda siempre la unidad EN ÚLTIMO LUGAR para evitar sufrir pérdida de audición y no provocar daños en los altavoces. Por el mismo motivo, cuando desconecte la alimentación, apague PRIMERO la unidad. De no seguirse estas instrucciones, existe riesgo de pérdida auditiva o daños en los altavoces.

Mantenimiento

- Desconecte el enchufe de alimentación de la toma de CA antes de limpiar la unidad. De no seguirse estas instrucciones, existe riesgo de descargas eléctricas.

Precauciones de uso

- No inserte las manos ni los dedos en el puerto de reflexión de graves situado en la parte delantera del altavoz de subgraves. De no seguirse estas instrucciones, existe riesgo de lesiones.

Uso de pilas

- La colocación incorrecta de la pila puede provocar una explosión. Sustituya la pila únicamente por una del mismo tipo o equivalente.
- No utilice pilas diferentes de las especificadas. Si lo hace, puede provocar un incendio, quemaduras o llamas provocadas por fugas.
- No introduzca las pilas en un bolsillo o una bolsa, ni las transporte o almacene mezcladas con trozos de metal. La pila puede cortocircuitarse, explotar o perder fluido, con el consiguiente riesgo de incendio o lesiones.
- Asegúrese siempre de que todas las pilas están colocadas conforme a las marcas de polaridad +/- . De no seguirse estas instrucciones, existe riesgo de incendio, quemaduras o inflamación debidos a fugas de fluidos.
- Cuando se agoten las pilas o la unidad no se vaya a usar durante mucho tiempo, quite las pilas del mando a distancia para prevenir posibles fugas del fluido de las pilas.
- Al guardar o desechar pilas, aisle la zona de los terminales con cinta aislante o con otro tipo de protección. Si se mezclan con otras pilas o con objetos metálicos, existe riesgo de incendio, quemaduras o inflamación a causa del fluido.

Aviso

Indica puntos que debe observar para evitar averías, daños o mal funcionamiento del producto y pérdidas de datos, así como para la protección del medio ambiente.

Alimentación/cable de alimentación

- Si no va a utilizar la unidad durante un período prolongado, asegúrese de desconectar el enchufe de alimentación de la toma de corriente. Aunque la  (Alimentación) esté apagada (indicadores apagados), sigue fluyendo una cantidad mínima de corriente.

Instalación

- No utilice esta unidad en las proximidades de equipos electrónicos, tales como televisores, radios, unidades de AV o teléfonos móviles. De no seguirse estas instrucciones, la unidad, el televisor o la radio podrían emitir ruidos de interferencias.
- No use esta unidad en una ubicación que esté expuesta a la luz solar directa, que alcance temperaturas demasiado altas (por ejemplo, al lado de una estufa) o bajas ni que esté sometida a cantidades excesivas de polvo o vibraciones. De no seguirse estas instrucciones, existe riesgo de que el panel de la unidad se deforme, de que sus componentes internos se averíen o de que el funcionamiento sea inestable.
- Instale la unidad lo más alejada posible de otros equipos electrónicos. Las señales digitales de esta unidad podrían interferir con otros equipos electrónicos.
- Si usa una red inalámbrica, evite instalar esta unidad cerca de tabiques o mesas metálicos, hornos de microondas y otros dispositivos de red inalámbrica. Las obstrucciones pueden acortar el alcance de la transmisión.

Conexiones

- Si va a conectar unidades externas, asegúrese de leer detenidamente el manual de cada una de ellas y de conectarlas de acuerdo con las instrucciones. Manipular la unidad sin atenerse a las instrucciones puede provocar averías.
- No conecte esta unidad a unidades industriales. Los estándares de las interfaces de audio digital son diferentes para uso personal y para uso industrial. Esta unidad se ha diseñado para conectarla a una interfaz de audio digital de uso personal. Conectarla a una interfaz de audio digital de uso industrial no solo podría provocar una avería en esta unidad, sino también deteriorar los altavoces.

Manipulación

- No coloque productos de vinilo, plástico o caucho sobre esta unidad. De no seguirse estas instrucciones, el panel de la unidad podría decolorarse o deformarse.
- Si la temperatura ambiente cambia drásticamente (por ejemplo, durante el transporte o al aplicar rápidamente la calefacción o el aire acondicionado) y existe la posibilidad de que se haya formado condensación en el interior de la unidad, déjela varias horas sin encenderla hasta que esté totalmente seca antes de usarla. Usar la unidad mientras contiene condensación puede producir averías.

Mantenimiento

- Si la temperatura o la humedad cambian drásticamente, se pueden formar gotitas de agua (condensación) en la superficie de la unidad. Si esto sucede, séquelas de inmediato con un paño suave. En caso contrario, las piezas de madera de la unidad podrían absorber las gotitas y deformarse.
- Para limpiar la unidad, utilice un paño suave y seco. No use productos químicos como bencina, disolventes, detergentes o bayetas impregnadas de productos químicos, pues podrían provocar decoloraciones o deformaciones.

Acerca del desecho de los productos

- Asegúrese de desechar las pilas usadas de acuerdo con la normativa local.

Información para usuarios sobre la recogida y eliminación de los equipos antiguos y las pilas usadas



Estos símbolos en los productos, embalajes y documentos anexos significan que los productos eléctricos y electrónicos y sus pilas no deben mezclarse con los desperdicios domésticos normales.

Para el tratamiento, recuperación y reciclaje apropiados de los productos antiguos y las pilas usadas, llévelos a puntos de reciclaje correspondientes, de acuerdo con la legislación nacional.



Al deshacerse de estos productos y pilas de forma correcta, ayudará a ahorrar recursos valiosos y a impedir los posibles efectos desfavorables en la salud humana y en el entorno que de otro modo se producirían si se trataran los desperdicios de modo inapropiado.



Para obtener más información acerca de la recogida y el reciclaje de los productos antiguos y las pilas, póngase en contacto con las autoridades locales, con el servicio de eliminación de basuras o con el punto de venta donde adquirió los artículos.

Pb

Para los usuarios empresariales de la Unión Europea:

Si desea desechar equipos eléctricos y electrónicos, póngase en contacto con su vendedor o proveedor para obtener más información.

Información sobre la eliminación en otros países fuera de la Unión Europea:

Estos símbolos solamente son válidos en la Unión Europea. Si desea desechar estos artículos, póngase en contacto con las autoridades locales o con el vendedor y pregúnteles el método correcto.

Nota sobre el símbolo de pila (dos ejemplos de símbolos en la parte inferior):

Este símbolo se puede utilizar en combinación con un símbolo químico. En este caso, cumple el requisito establecido por la Directiva de la UE sobre pilas correspondiente a la sustancia química utilizada.

(weee_battery_eu_es_02)

Información

Indica información sobre el producto.

Funciones incluidos en la unidad

- Puede que se expulse aire por el puerto de reflexión de graves. No se trata de una avería. Ocurre con frecuencia cuando se emite música con gran intensidad de graves.

Acerca de la placa del nombre de la unidad

El número de modelo, el número de serie, los requisitos de alimentación, etc. pueden encontrarse en la placa de identificación o cerca de ella. Esta placa se encuentra en la parte inferior de la unidad. Debe anotar dicho número en el espacio proporcionado a continuación y conservar este manual como comprobante permanente de su compra para facilitar la identificación en caso de robo.

Nº de modelo

Nº de serie

(bottom_es_01)

Marcas comerciales



La marca denominativa Bluetooth® y los logotipos son marcas comerciales registradas propiedad de Bluetooth SIG, Inc. y cualquier uso de dichas marcas por parte de Yamaha Corporation se encuentra bajo licencia.



Fabricado bajo licencia de Dolby Laboratories. Dolby, Dolby Audio, Pro Logic y el símbolo con una doble D son marcas comerciales de Dolby Laboratories.



Para patentes DTS, consulte <http://patents.dts.com>. Fabricado bajo licencia de DTS, Inc. DTS, el símbolo, DTS y el símbolo juntos, DTS Digital Surround y DTS Virtual:X son marcas comerciales registradas de DTS, Inc. en Estados Unidos y/o en otros países. © DTS, Inc. Todos los derechos reservados.

HDMI

Los términos HDMI, el logotipo HDMI y High-Definition Multimedia Interface son marcas comerciales o marcas registradas de HDMI Licensing LLC en los EE.UU. y demás países.

Blu-ray

"Blu-ray Disc™", "Blu-ray™" y los logotipos son marcas comerciales de la Blu-ray Disc Association.



"Made for iPod", "Made for iPhone" y "Made for iPad" indican que un accesorio electrónico se ha diseñado especialmente para su conexión a iPod, iPhone o iPad, respectivamente, y el desarrollador certifica que satisface los estándares de rendimiento de Apple. Apple no se hace responsable del funcionamiento de este dispositivo o de su cumplimiento de las normativas reglamentarias y de seguridad. Tenga en cuenta que el uso de este accesorio con iPod, iPhone o iPad podría afectar al rendimiento mediante conexión inalámbrica.

Acerca del contenido de este manual

- Este manual está destinado a los siguientes lectores:
 - Los usuarios de la unidad
 - El fabricante, el montador y el distribuidor que monten la unidad en la pared

- Este manual utiliza las siguientes palabras para señalar la información importante:

ADVERTENCIA

Este contenido está relacionado con "riesgo de lesiones graves o muerte".

ATENCIÓN

Este contenido está relacionado con "riesgo de lesiones".

AVISO

Indica puntos que debe observar para evitar averías, daños o mal funcionamiento del producto y pérdidas de datos, así como para la protección del medio ambiente.

NOTA

Indica notas sobre instrucciones, restricciones de funciones e información adicional que pueden resultar útiles.

- Las figuras y pantallas de este manual solo tienen propósitos ilustrativos.
- Los nombres de empresas y productos utilizados en este manual son marcas comerciales o marcas comerciales registradas de sus respectivos titulares.

Índice general

PRECAUCIONES	2
Artículos suministrados	10
Características.....	13
Preguntas frecuentes	14
Nombres de piezas y funciones	15
Unidad central (panel delantero).....	15
Unidad central (panel trasero)	16
Altavoz de subgraves	17
Instalación	18
Instalación de la unidad en un soporte para televisor, etc.....	18
Montaje de la unidad en una pared	18
Conexiones	20
Funcionamiento.....	23
Funcionamiento de la unidad con el mando a distancia del televisor (control HDMI)	28

Escucha del sonido desde un dispositivo Bluetooth	29
Ajustes.....	32
Configuración de la función de control HDMI.....	32
Configuración de la salida de audio HDMI.....	32
Activación/desactivación de la función Standby Automático.....	33
Reinicialización de la unidad.....	33
Resolución de problemas	34
Especificaciones	41

Artículos suministrados

Compruebe que ha recibido todos los artículos siguientes.



Unidad central (YAS-CU207)



Mando a distancia

El mando a distancia ya lleva dentro una pila de litio CR2025.

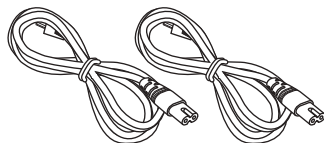

Cable de alimentación x 2

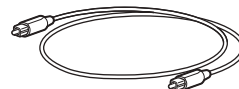

Cable de audio digital óptico



Altavoz de subgraves inalámbrico (NS-WSW42)

En este manual el altavoz de subgraves inalámbrico se denomina "altavoz de subgraves".



Plantilla de montaje

Para montar la unidad central en una pared



Manual de instrucciones (este folleto)

Preparación del mando a distancia

Retire la tira aislante de la pila antes de utilizar el mando a distancia.

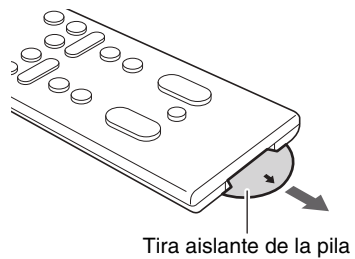

Alcance operativo del mando a distancia

Utilice el mando a distancia dentro del alcance que se indica abajo.

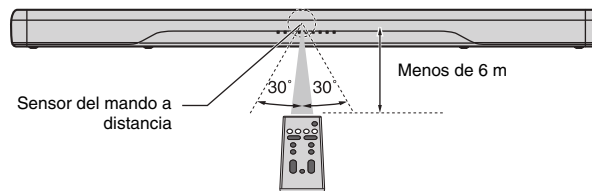

Sustitución de la pila del mando a distancia

Mantenga presionada la pestaña de bloqueo en la dirección indicada en (A) y extraiga el soporte de la batería en la dirección indicada en (B).

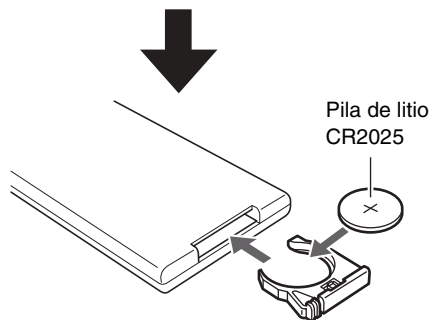
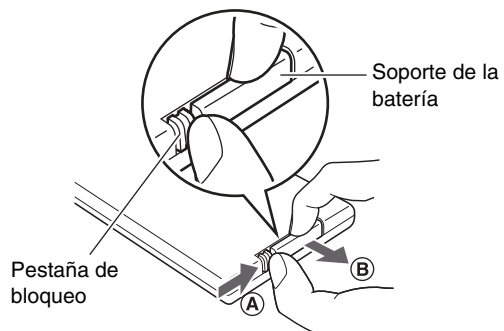

Características

Este sistema de sonido envolvente frontal, compuesto por la unidad central y un altavoz de subgraves inalámbrico, le permite disfrutar de un sonido dinámico al reproducir vídeos en su televisor doméstico.

- **Reproducción de sonido envolvente 3D**

El sonido envolvente puede escucharse no solo en dirección horizontal, sino también desde varias alturas al utilizar DTS Virtual:X (p. 25).

- **Altavoz de subgraves inalámbrico**

El sonido dinámico puede escucharse con el altavoz de subgraves inalámbrico dedicado.

- **Compatibilidad para transmisión de vídeo High Dynamic Range (HDR) 4K**

Disfrute del vídeo de alta resolución de un decodificador por cable o satélite, o un reproductor de BD/DVD. Si utiliza un televisor compatible con canal de retorno de audio (ARC), esta unidad compatible con ARC puede conectarse al televisor con un único cable HDMI (p. 20).

- **Función de control HDMI**

Vincula las funciones del televisor y la unidad mediante el mando a distancia del televisor (p. 28).

- **Conexión Bluetooth  Bluetooth®**

Reproduzca de forma sencilla contenidos de un smartphone, una tableta o un ordenador compatible con Bluetooth (p. 29).

Nuestra exclusiva tecnología Compressed Music Enhancer mejora la calidad y las características del sonido, y permite disfrutar de sonidos realistas e impresionantes.

- **Aplicación HOME THEATER CONTROLLER**



HOME THEATER CONTROLLER, una aplicación gratuita para smartphone, permite controlar la unidad de forma sencilla mediante un smartphone (p. 31).

- **Extensión de graves**

Potencie los niveles de bajo más graves para disfrutar de un sonido más potente (p. 25).

- **Reproducción nítida de la voz**

Esta función hace que suenen más nítidos los sonidos del habla, como los diálogos y las narraciones (p. 25).

Preguntas frecuentes

El siguiente apartado incluye funciones populares y preguntas frecuentes sobre la unidad.

C1 ¿Puedo utilizar el mando a distancia del televisor para controlar la unidad?

R1 Sí. Si se conecta la unidad a un televisor por cable HDMI, se puede usar el mando a distancia del televisor para controlar el televisor y la unidad (p. 28).

C2 ¿Puedo mejorar la claridad del diálogo?

R2 Sí. El diálogo de las películas, los noticiarios, los programas deportivos, etc. puede hacerse más claro mediante la función Clear Voice (p. 25).

C3 ¿Puedo controlar la unidad con un smartphone?
¿Puedo apagar y encender la unidad con un smartphone?

R3 Sí. La unidad puede controlarse con un smartphone usando la aplicación gratuita HOME THEATER CONTROLLER instalada en el smartphone (p. 31).
Además, la función de Bluetooth en standby puede usarse para encender la unidad cuando se establece una conexión Bluetooth entre la unidad y el smartphone, y para apagar la unidad cuando dicha conexión finaliza (p. 31).

C4 ¿Se puede ajustar el brillo de los indicadores?

R4 Sí. Utilice el botón DIMMER del mando a distancia (p. 27).

C5 ¿Cómo se activa la reproducción de sonido envolvente?

R5 Use el botón SURROUND del mando a distancia para seleccionar la reproducción en 3D o de sonido envolvente (p. 25).

C6 ¿Puede ajustarse el volumen del altavoz de subgraves?

R6 Sí. Utilice los botones SUBWOOFER (+/-) del mando a distancia (p. 26).

Nombres de piezas y funciones

Unidad central (panel delantero)

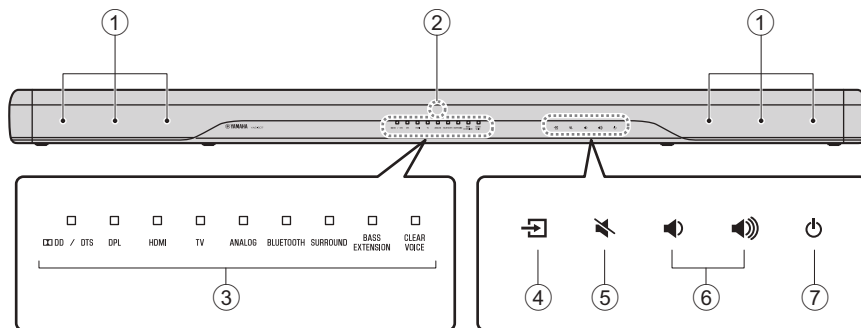

④ (entrada)

Seleccione una fuente de entrada para reproducir (p. 24).

⑤ (silencio)

Silencia la salida de audio. Pulse de nuevo para restablecer el sonido (p. 26).

⑥ (volumen +/-)

Ajustan el volumen (p. 26).

⑦ (encendido)

Enciende o apaga la unidad (p. 23).

NOTA

- La unidad puede apagarse automáticamente cuando la función Standby Automático está activada (p. 33).

④, ⑤, ⑥ y ⑦ son sensores táctiles. Toque los iconos con los dedos para controlar las funciones.

① Altavoces

② Sensores del mando a distancia

Reciben señales infrarrojas del mando a distancia de la unidad (p. 11).

③ Indicadores

Los indicadores del panel superior parpadean o se iluminan para indicar el estado de funcionamiento y configuración.

En este manual se utilizan las ilustraciones de los nueve indicadores en línea para las explicaciones cuando es necesario.

: Desactivar : Se ilumina : Parpadea

Ejemplo: Cuando los indicadores DPL y SURROUND se iluminan y el indicador HDMI parpadea



Unidad central (panel trasero)

Las ilustraciones del panel trasero de la unidad central que aparecen en este manual muestran dónde están situadas las tomas junto con las etiquetas que se utilizan en la parte inferior de la propia unidad central para poder reconocer las tomas fácilmente.

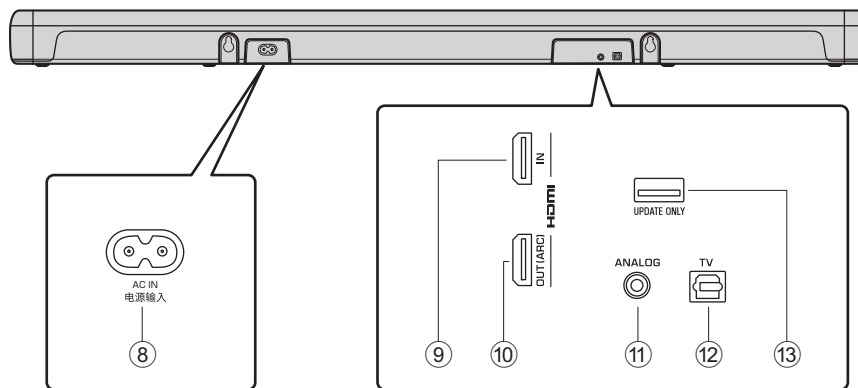

⑧ Toma AC IN

Conexión del cable de alimentación de la unidad central (p. 22).

⑨ Toma HDMI IN

Para conectar un dispositivo de reproducción compatible con HDMI, como un reproductor de BD/DVD, un sintonizador de TV por satélite y cable, y una consola de videojuegos (p. 20).

⑩ Toma HDMI OUT (ARC)

Para conectar a un televisor compatible con HDMI (p. 20).

⑪ Toma de entrada ANALOG

Para conectar a un dispositivo externo con un cable de mini toma estéreo de 3,5mm (p. 21).

⑫ Toma de entrada TV

Para conectar al televisor con un cable de audio digital óptico (p. 20).

⑬ Toma UPDATE ONLY

Se usa para actualizar el firmware de esta unidad. Consulte más información en las instrucciones suministradas con el firmware.

Altavoz de subgraves

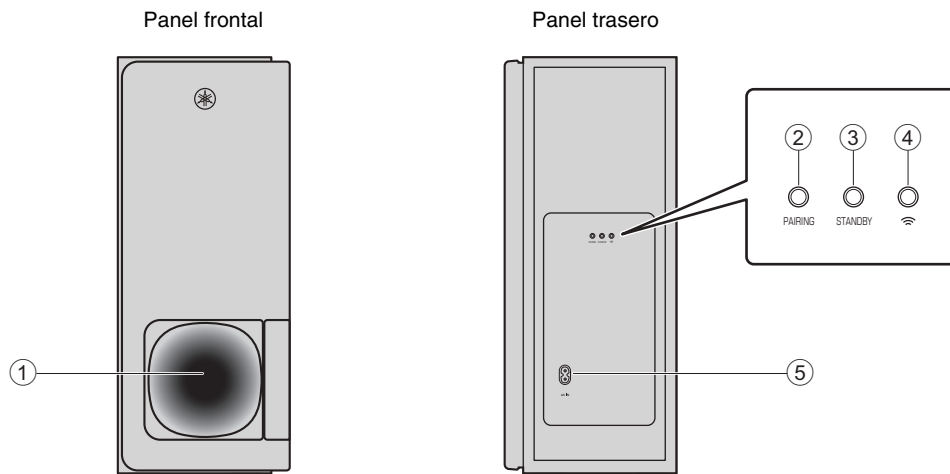

① Puerto de reflexión de graves

② Botón PAIRING

Se utiliza para emparejar manualmente la unidad central con el altavoz de subgraves (p. 40).

③ Indicador STANDBY

Muestra el estado del altavoz de subgraves (p. 23).

④ Indicador

Se ilumina cuando la unidad central y el altavoz de subgraves están conectados de forma inalámbrica.

⑤ Toma AC IN

Conexión del cable de alimentación del altavoz de subgraves (p. 22).

Instalación

La unidad central se puede instalar en un soporte para televisor o montarse en una pared.

Coloque el altavoz de subgraves a la izquierda o a la derecha de la unidad central. Oriente el altavoz de subgraves ligeramente hacia el centro de la habitación para evitar que el sonido se refleje en las paredes.

Instalación de la unidad en un soporte para televisor, etc.

Coloque la unidad con el panel táctil orientado hacia adelante.

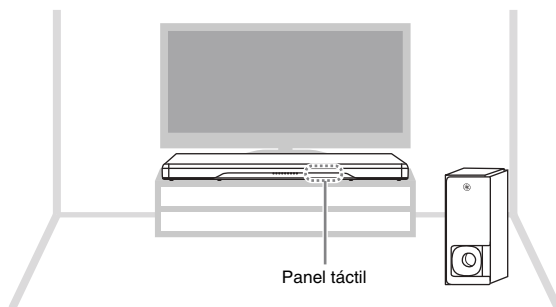

Montaje de la unidad en una pared

Consulte “Montaje de la unidad en una pared” (p. 19) para ver las instrucciones de cómo montar la unidad en la pared de modo que el panel táctil quede orientado hacia adelante.

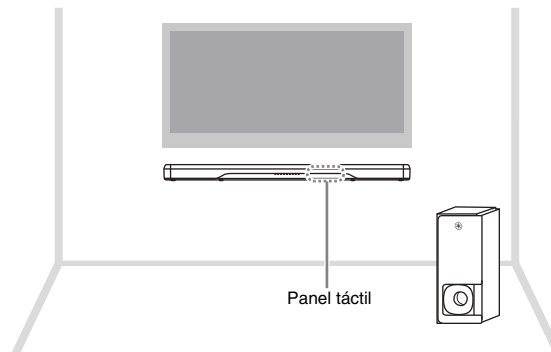

AVISO

- No apile la unidad central y el reproductor de discos Blue-ray u otro dispositivo directamente uno encima de otro. Las vibraciones podrían provocar un mal funcionamiento.
- Evite tocar los altavoces (parte cubierta de tela) del altavoz de subgraves y no les aplique ningún peso o presión. Podría dañar los altavoces.
- El altavoz de subgraves solo puede utilizarse en posición vertical. No coloque el altavoz de subgraves sobre uno de sus lados.
- El altavoz de subgraves contiene altavoces de blindaje no magnético. No coloque artículos sensibles al magnetismo (unidades de disco duro, etc.) cerca de la unidad.
- La unidad central y el altavoz de subgraves se comunican de forma inalámbrica. No ponga objetos que bloqueen o interfieran en las señales inalámbricas, como muebles o dispositivos metálicos, entre la unidad central y el altavoz de subgraves, ya que puede afectar negativamente a la comunicación inalámbrica.
- Si se cubre el altavoz de subgraves con una tela u otro objeto, el volumen del sonido se verá reducido. Coloque el altavoz de subgraves de modo que no quede escondido tras telas gruesas como las de una cortina.

Montaje de la unidad en una pared



ATENCIÓN

- Todo el proceso para montar la unidad en la pared debe llevarlo a cabo un profesional o un distribuidor cualificado. El usuario no debe intentar realizar este proceso de instalación por sí mismo. Si se instala de forma incorrecta o inadecuada, la unidad podría caerse y provocar lesiones.
- Para evitar que la unidad se caiga, fíjela a una pared de panel de yeso (placa de yeso).
- Utilice tornillos disponibles en el mercado capaces de soportar el peso de la instalación (especificados en el paso 2 de la derecha). No utilice abrazaderas que no sean las especificadas, tornillos como tornillos cortos, clavos ni cinta adhesiva de dos caras, ya que la unidad podría caerse.
- Fije los cables en un lugar donde no se aflojen. Puede hacer caer la unidad si se le engancha un pie o una mano en un cable suelto.
- No se apoye en la unidad ni ejerza demasiada fuerza en la parte superior de la unidad. Puede hacer que la unidad se caiga.
- Compruebe que la unidad está bien fijada tras la instalación. Yamaha no se hace responsable de los accidentes provocados por una instalación inadecuada.

- 1 Fije la plantilla de montaje a la pared y marque la posición de los orificios para los tornillos.**

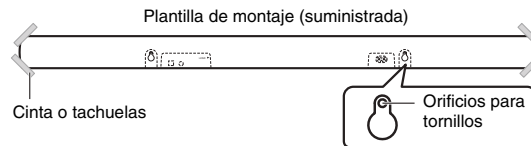

- 2 Retire la plantilla de montaje de la pared e instale tornillos disponibles en el mercado (como se muestra abajo) en los puntos marcados en la pared.**

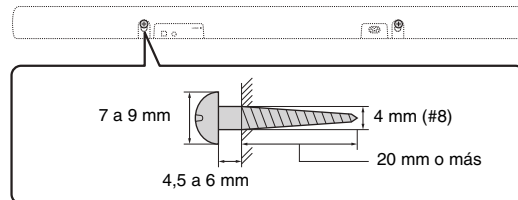

- 3 Cuelgue la unidad de los tornillos.**

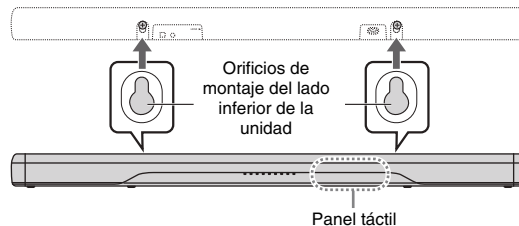

Conexiones

1 Conexión de un televisor y un descodificador

Para conectar los cables, realice el procedimiento siguiente:

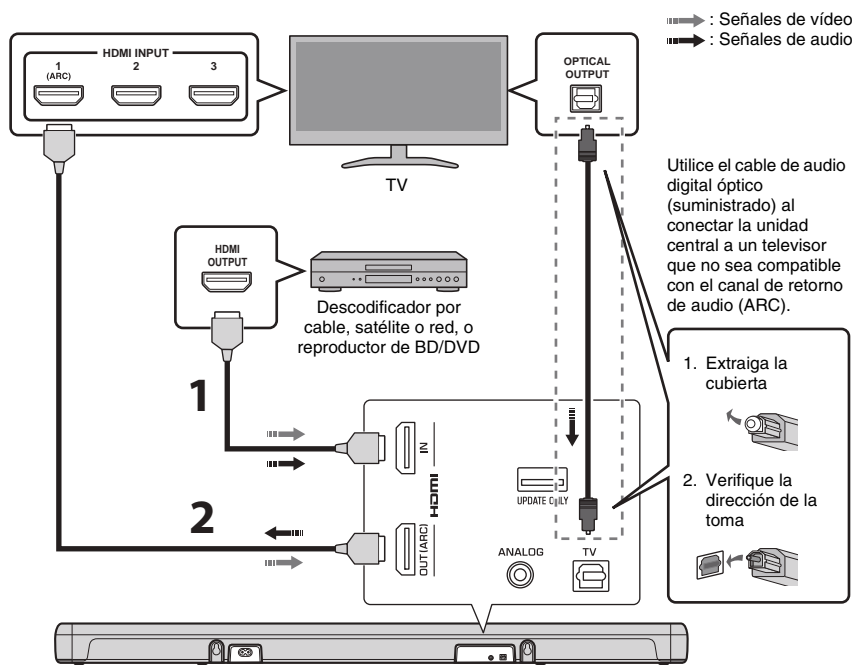

1 Cable HDMI (opcional)

Las señales de audio/vídeo digital del descodificador o del reproductor de BD/DVD se introducen en esta unidad.

2 Cable HDMI (opcional)

El vídeo digital del descodificador o del reproductor de BD/DVD se muestra en el televisor.

NOTA

- Utilice un cable HDMI de 19 patillas con el logotipo HDMI impreso en él. Se recomienda el uso de un cable con una longitud máxima de 5 m para impedir el deterioro de la calidad de la señal.
- Usar un cable HDMI plano puede comportar dificultades para instalar la unidad central porque el cable se doblará en la parte inferior de la unidad central al enchufarlo. Confirme la distribución y la posición de las tomas de la unidad central antes de elegir un cable HDMI adecuado.
- Esta unidad admite HDCP versión 2.2, una tecnología de protección contra copias. Para reproducir vídeo 4K, conecte la unidad a la toma de entrada HDMI (compatible con HDCP 2.2) en un televisor que admita HDCP 2.2, y a la toma de salida HDMI de un reproductor de BD/DVD que admita HDCP 2.2.
- Para la reproducción de contenido de vídeo 3D, utilice un cable HDMI de alta velocidad.
- Para la reproducción de contenido de vídeo 4K, utilice un cable HDMI de alta gama.

NOTA

TV compatible con la función ARC (Canal de retorno de audio)

- Conecte un cable HDMI a la toma compatible con canal de retorno de audio (toma indicada con ARC) en el TV.
- En cuanto la función de control HDMI se haya activado, el contenido de vídeo y audio de los dispositivos de reproducción podrá transmitirse desde el televisor incluso si esta unidad está apagada (pase de señal HDMI).
- Active la función de control HDMI de esta unidad para activar el canal de retorno de audio (ARC) (p. 32).

¿Qué es el canal de retorno de audio (ARC)?

Para que la unidad reproduzca audio de un televisor, generalmente este debe estar conectado a la unidad mediante un cable de audio y un cable HDMI. Sin embargo, si el televisor es compatible con Audio Return Channel (ARC), las señales de audio del televisor pueden pasar a la unidad a través del cable HDMI que transmite señales de vídeo desde la unidad al televisor.

2 Conexión de una consola de videojuegos mediante la toma analógica

Conecte un dispositivo externo, como una consola de videojuegos o un televisor que no disponga de salida de audio digital óptica, a la toma de entrada ANALOG de la unidad central.

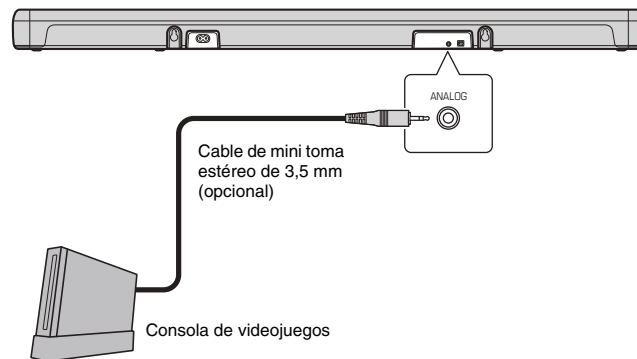

ATENCIÓN

- Si se puede ajustar el volumen con el dispositivo conectado a la toma de entrada ANALOG de la unidad, ajuste el volumen de ese dispositivo al mismo nivel que el de los otros dispositivos conectados a las tomas de entrada HDMI de la unidad para evitar que el volumen sea más alto de lo deseado.

3 Conexión del cable de alimentación

Una vez completadas todas las conexiones, enchufe los cables de alimentación suministrados a la toma AC IN de la unidad central y del altavoz de subgraves y luego enchúfelos a una toma de pared de CA.

Unidad central

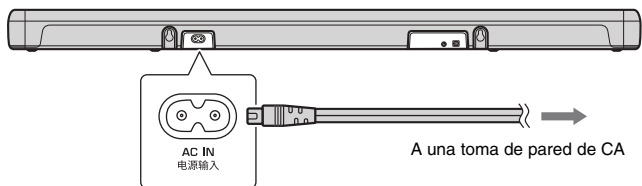

Altavoz de subgraves

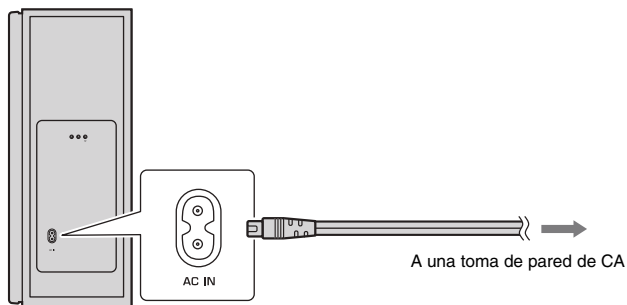

4 Encender la unidad

Pulse el botón (encendido) del mando a distancia o toque en la unidad central. La unidad se enciende y la unidad central y el altavoz de subgraves se conectan automáticamente mediante conexión inalámbrica. En cuanto la conexión se haya establecido correctamente, el indicador del panel trasero del altavoz de subgraves se ilumina, y la unidad queda lista para la reproducción.

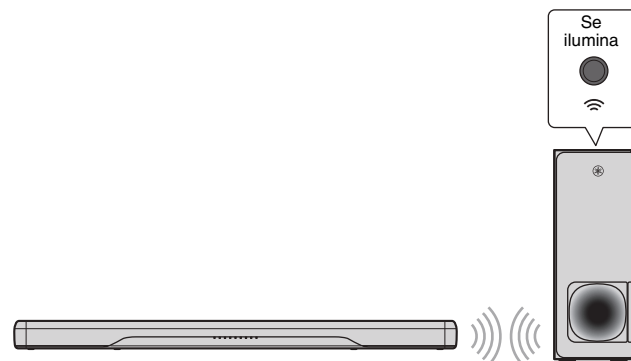

NOTA

- Si el indicador del altavoz de subgraves no se ilumina correctamente la primera vez que se enciende la unidad, empareje manualmente la unidad central y el altavoz de subgraves (p. 40).

Funcionamiento

Transmisor de señal del mando a distancia

Transmite señales infrarrojas.

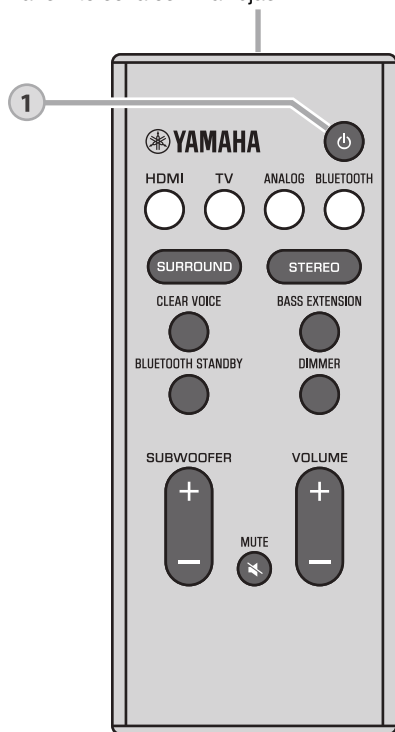

1

Botón (encendido)

Enciende o apaga la unidad.

Unidad central

Encendido

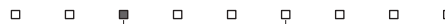

El indicador de la última fuente de entrada seleccionada se ilumina.

Apagado (función de Bluetooth en standby activada, p. 31)



Altavoz de subgraves

Encendido



Apagado

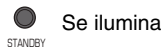

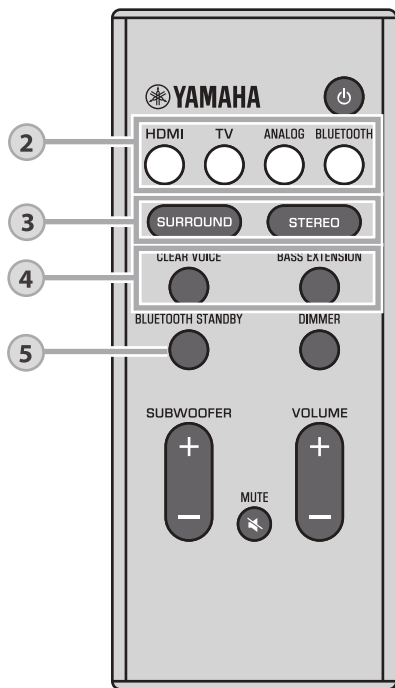

2

Botones de entrada

Seleccione una fuente de entrada para reproducir.

HDMISonido de un dispositivo conectado a la toma HDMI IN

TVAudio del televisor o sonido de un dispositivo conectado a la toma de entrada TV de la unidad

ANALOGSonido de un dispositivo conectado a la toma de entrada ANALOG

BLUETOOTHSonido de un dispositivo conectado por Bluetooth (p. 29)

El indicador de la fuente de entrada seleccionada se ilumina. (Ejemplo: cuando está seleccionado el televisor)

HDMI
 TV
 ANALOG
 BLUETOOTH

NOTA

- Para reproducir sonido desde el dispositivo conectado al televisor o ver video desde el dispositivo, ajuste la fuente de entrada del televisor al dispositivo.

3

Botones SURROUND y STEREO

Cambie entre reproducción de sonido envolvente y estéreo (2 canales).

Botón SURROUND

Al pulsar el botón SURROUND, la unidad cambia entre reproducción de sonido envolvente 3D y reproducción de sonido envolvente normal. Al seleccionar el sonido envolvente 3D, DTS Virtual:X permite escuchar el sonido no solo en dirección horizontal sino también desde varias alturas.

- SURROUND Se ilumina en azul (reproducción de sonido envolvente 3D)
- SURROUND Se ilumina en verde (reproducción de sonido envolvente normal)

Botón STEREO

Cambia a la reproducción en estéreo (2 canales).

- SURROUND Desactivar

NOTA

- El indicador DPL se ilumina al reproducir una señal estéreo de 2 canales en modo de sonido envolvente.



Se ilumina
(Dolby ProLogic II)

- Los modos de sonido envolvente TV Program, Movie, Music, Sports o Game pueden seleccionarse con la aplicación HOME THEATER CONTROLLER (p. 31) instalada en un smartphone que admita la función Bluetooth.

4

Botón CLEAR VOICE

Activa/desactiva la función Clear Voice.

Activando esta función la voz humana, como por ejemplo el guion de las películas y los programas de TV o noticias y comentarios deportivos, se reproduce de forma nítida.



Iluminado (activada)



Apagado (desactivada)

Botón BASS EXTENSION

Activa/desactiva la función de extensión de graves. Activando esta función puede disfrutar de un sonido más potente.



Iluminado (activada)



Apagado (desactivada)

5

Botón BLUETOOTH STANDBY

Mantenga pulsado el botón durante más de 3 segundos para activar/desactivar la función de Bluetooth en standby (p. 31).

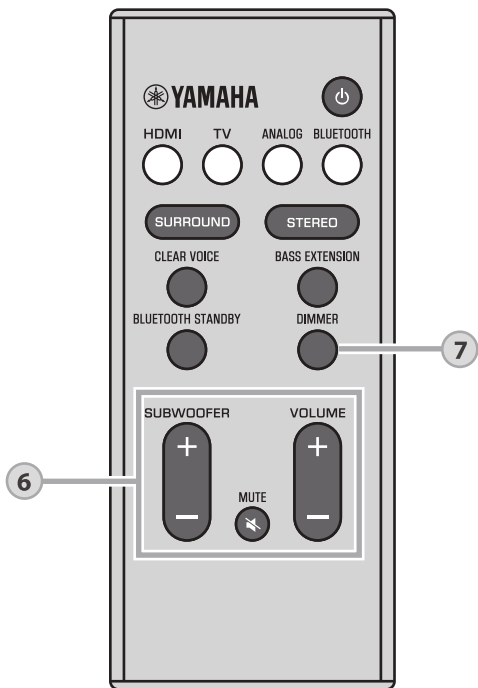

6

Botones SUBWOOFER (+/-)

Ajustan el volumen del altavoz de subgraves.



NOTA

- El botón SUBWOOFER (-) también se utiliza para emparejar manualmente la unidad central y el altavoz de subgraves.

Botón MUTE

Silencia la salida de audio. Pulse de nuevo el botón para restablecer el sonido.



Botones VOLUME (+/-)

Ajustan el volumen de la unidad.

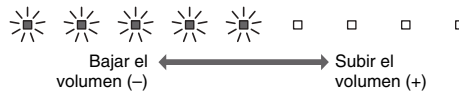

7

Botón DIMMER

Cambia el brillo de los indicadores. Cada vez que se pulsa el botón, el brillo de los indicadores cambia del modo siguiente.

Atenuado (ajuste predeterminado) → Apagado → Brillante



Los indicadores se iluminan intensamente tras la operación y cambian al brillo especificado al cabo de unos segundos.

Indicador del descodificador

La unidad admite las siguientes señales de audio. El color del indicador identifica el tipo de señal de entrada de audio.



Verde (Dolby Digital), rojo (DTS)



Apagado (PCM/señal analógica/sin señal de entrada)

Funcionamiento de la unidad con el mando a distancia del televisor (control HDMI)

La función de control HDMI (función de enlace) coordina la operación de un televisor y la unidad para poder controlar la unidad con el mando a distancia del televisor.

Al conectar un televisor a la unidad central con un cable HDMI (p. 20), se puede usar el mando a distancia del televisor para realizar las siguientes operaciones.

Funciones coordinadas a través del mando a distancia del televisor

Mando a distancia del TV (Ejemplo)

1. Encender/apagar

El televisor y esta unidad se encienden o apagan a la vez.

2. Cambio de fuentes de entrada

- La fuente de entrada de la unidad cambia cuando se cambia la fuente de entrada del televisor.
Ejemplos
 - Al seleccionar un programa en el televisor, la fuente de entrada de audio de la unidad se cambia a la toma HDMI OUT (ARC) con la función ARC o a la toma TV.
 - Al conectar un reproductor de BD/DVD a la toma HDMI IN de la unidad, la fuente de entrada de la unidad cambia a HDMI cuando se selecciona el reproductor de BD/DVD con el mando a distancia del televisor.
- La fuente de entrada puede cambiarse mientras la unidad está apagada.

3. Cambio de dispositivo de salida de audio (televisor o esta unidad (amplificador))

4. Ajuste del volumen

El volumen de la unidad se puede ajustar si se configura la salida de audio del televisor a la unidad (amplificador).

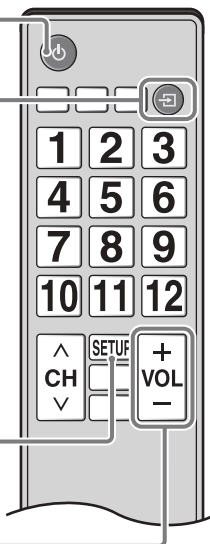

NOTA

- Si no logra controlar la unidad con el mando a distancia del televisor, configure la función de control HDMI del televisor y de la unidad. Consulte la página 32 para obtener más información.
- Incluso si el TV es compatible con la función de control HDMI, algunas funciones no estarán disponibles. Consulte los detalles en la documentación suministrada con su TV.
- Le recomendamos que utilice dispositivos (TV, reproductor BD/DVD, etc.) del mismo fabricante.

Escucha del sonido desde un dispositivo Bluetooth

Se puede reproducir audio de un dispositivo Bluetooth, como un smartphone o un reproductor musical digital, mediante conexión inalámbrica.

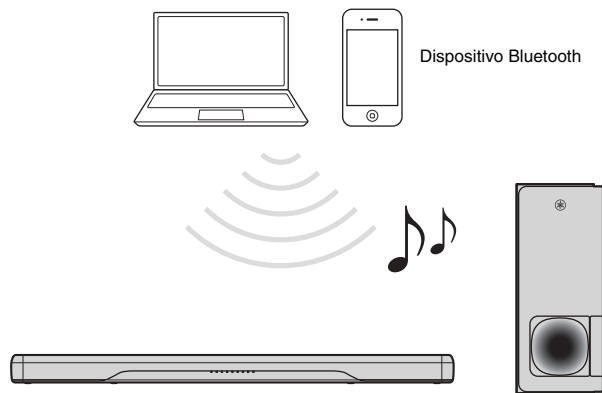

NOTA

- Ajuste el nivel de volumen del dispositivo Bluetooth según sea necesario.
- Realice la conexión Bluetooth entre el dispositivo y la unidad a una distancia máxima de 10 m entre sí.
- Consulte la documentación del dispositivo Bluetooth para obtener más información.

1 Pulse el botón **BLUETOOTH** del mando a distancia de la unidad para seleccionar Bluetooth como fuente de entrada.

El indicador **BLUETOOTH** de la unidad parpadea.





Si se ha conectado un dispositivo Bluetooth antes, al pulsar el botón **BLUETOOTH** la unidad se conectará al último dispositivo conectado. Interrumpa esta conexión para conectar un nuevo dispositivo.

2 Active la función **Bluetooth del dispositivo Bluetooth.**

3 Seleccione “YAS-207 Yamaha” en la lista de dispositivos Bluetooth del dispositivo.

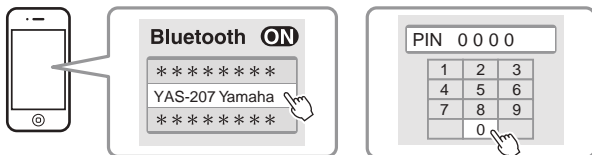
Si se requiere una contraseña (PIN), introduzca el número “0000”.



Al establecerse la conexión, se muestra el indicador  o un mensaje de finalización en el dispositivo Bluetooth, y el indicador BLUETOOTH de la unidad se ilumina.



4 Reproduzca una canción en el dispositivo Bluetooth.

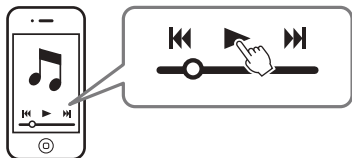

Finalizar la conexión Bluetooth

La conexión Bluetooth finaliza en los siguientes casos.

- Cuando la función Bluetooth se apaga en el dispositivo compatible.
- Cuando se pulsa el botón BLUETOOTH del mando a distancia de la unidad durante más de 3 segundos.
- La unidad se apaga.

Cuando se finaliza la conexión Bluetooth con la unidad encendida, el indicador BLUETOOTH parpadea y la unidad entra en el estado de espera de conexión.

Uso de la función de Bluetooth en standby

La función de Bluetooth en standby le permite encender o apagar la unidad de forma automática al mismo tiempo que controla el dispositivo Bluetooth.

1 Con la unidad encendida, mantenga pulsado el botón BLUETOOTH STANDBY del mando a distancia de la unidad durante más de 3 segundos.

Manteniendo pulsado el botón BLUETOOTH STANDBY durante 3 segundos se activa y desactiva la función.

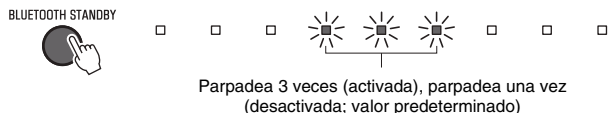

Activando la función de Bluetooth en standby se puede encender o apagar la unidad con un dispositivo Bluetooth.

Función de conexión de encendido (cuando la unidad está apagada)

Al establecer la conexión Bluetooth con el dispositivo, la unidad se encenderá y quedará lista para reproducir sonido del dispositivo.

Función de conexión de apagado (cuando la unidad está encendida)

La unidad se apagará al finalizar la conexión Bluetooth con un dispositivo Bluetooth. (Solo cuando se selecciona BLUETOOTH como fuente de entrada.)

Uso de la aplicación HOME THEATER CONTROLLER

Instalando la aplicación gratuita HOME THEATER CONTROLLER en un smartphone u otro dispositivo con Bluetooth se pueden realizar fácilmente varias operaciones (control básico de la unidad, selección de modo de sonido envolvente, ajuste de sonido, etc.) con el dispositivo Bluetooth.

NOTA

- Para usar la aplicación, conecte la unidad con un dispositivo Bluetooth mediante conexión Bluetooth.
- Si la función de Bluetooth en standby está activada, la unidad se encenderá con el dispositivo Bluetooth.

Para obtener más detalles sobre la aplicación “HOME THEATER CONTROLLER”, consulte la información del producto en nuestro sitio web.

Ajustes

Configuración de la función de control HDMI

Siga el procedimiento siguiente para activar o desactivar la función de control HDMI de la unidad. La función está activada de forma predeterminada.

- 1 Apague la unidad.**
- 2 Mantenga pulsado el botón HDMI del mando a distancia de la unidad durante más de 3 segundos.**
La función de control HDMI se activará o desactivará y la unidad se encenderá. Justo después de encenderse la unidad, el indicador muestra durante varios segundos el estado de la función de control HDMI.

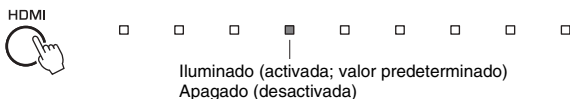

NOTA

- Active la función de control HDMI si conecta un televisor que admita canal de retorno de audio (ARC) (p. 21), o si utiliza la función de pase de señal HDMI (p. 21).

Si no logra controlar la unidad con el mando a distancia del televisor

Compruebe que los ajustes estén correctamente configurados tal como se indica a continuación.

- La función de control HDMI de la unidad está activada.
- La función de control HDMI está activada en el televisor.

Ejemplos de ajustes del televisor

- Desde el menú de configuración del televisor, seleccione "Ajustes de Link" → "Ajuste del control HDMI" y luego ajuste "Función de control HDMI" en "ON".
- Configure la salida de audio en cualquier opción excepto el televisor.

Si no logra controlar la unidad con el mando a distancia del televisor aun aplicando correctamente los ajustes descritos arriba:

- Apague la unidad y el TV, y vuelva a encenderlos.
- Desconecte los cables de alimentación de la unidad central, del altavoz de subgraves y de los dispositivos externos conectados a la unidad central con cable HDMI. Vuelva a enchufarlos transcurridos unos 30 segundos.

Configuración de la salida de audio HDMI

Especifique si la señal de entrada de audio HDMI se reproducirá desde de esta unidad o desde el televisor. Este ajuste solo puede configurarse cuando la función de control HDMI está desactivada.

La unidad (valor predeterminado)	Reproducción de la señal de entrada de audio HDMI desde la unidad.
TV	Reproducción de la señal de entrada de audio HDMI desde el televisor conectado a la toma HDMI OUT (ARC) de la unidad. La unidad no puede utilizarse para ajustar el volumen. Use los controles del televisor para ajustar el volumen.

- 1 Apague la unidad.**
- 2 Mantenga pulsado el botón SURROUND del mando a distancia de la unidad durante más de 3 segundos.**
La salida de audio HDMI cambia de la unidad al televisor o viceversa, y la unidad se enciende. Justo después de encenderse la unidad, el indicador muestra durante varios segundos el estado de la salida de audio HDMI.

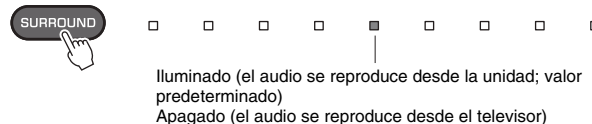

NOTA

- Para configurar la salida de audio HDMI con la función de control HDMI activada, seleccione el dispositivo de salida de audio configurado para el televisor conectado a esta unidad.
- Las señales de vídeo HDMI que entran por la toma HDMI IN de esta unidad siempre salen por la toma HDMI OUT (ARC).

Activación/desactivación de la función Standby Automático

Activando la función Standby Automático se evita que la unidad permanezca encendida cuando no está en uso. Cuando se activa la función Standby Automático, la unidad se apaga automáticamente en cualquiera de las siguientes circunstancias.

- Cuando no hay ninguna operación durante 8 horas
- Cuando no hay entrada de audio ni operaciones durante 20 minutos y BLUETOOTH o HDMI está seleccionado como fuente de entrada.

1 Apague la unidad.

2 Mantenga pulsado y pulse en la unidad central.

La función de Standby Automático se activará o desactivará y la unidad se encenderá. Justo después de encenderse la unidad, el indicador muestra durante varios segundos el estado de la función Standby Automático.



NOTA

- El ajuste predeterminado de la función de encendido automático varía según el país o la región.
 - Modelos para Reino Unido, Europa, América Central y del Sur, y Asia: activada
 - Otros modelos: desactivada

Reinicialización de la unidad

Siga el procedimiento siguiente para reinicializar la unidad.

1 Apague la unidad.

2 Mantenga pulsados y en la unidad central hasta que todos los indicadores parpadeen.

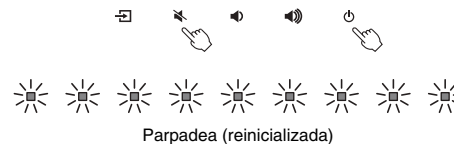



Resolución de problemas

Consulte la tabla incluida más abajo cuando la unidad no funcione correctamente. Si el problema que usted tiene no está en la lista de abajo o las instrucciones de abajo no sirven de ayuda, apague la unidad, desconecte los cables de alimentación de la unidad central y del altavoz de subgraves, y póngase en contacto con el centro de servicio o concesionario Yamaha autorizado.

En primer lugar, compruebe lo siguiente:

- ① Los cables de alimentación de la unidad central, el altavoz de subgraves, el televisor y los dispositivos de reproducción (tales como reproductores de BD/DVD) están firmemente conectados a la toma de CA de la pared.
- ② La unidad central, el altavoz de subgraves, el televisor y los dispositivos de reproducción (tales como reproductores de BD/DVD) están encendidos.
- ③ Los conectores de todos los cables están bien introducidos en las tomas de los dispositivos.



Encendido y sistema

Problema	Causa	Remedio
La unidad se apaga de repente.	Cuando se activa la función Standby Automático, la unidad se apaga automáticamente en cualquiera de las siguientes circunstancias: - Cuando no se ha realizado ninguna operación durante 8 horas - Está seleccionado BLUETOOTH o HDMI como fuente de entrada, pero no se ha introducido audio en la unidad o no se ha realizado ninguna operación en la unidad durante más de 20 minutos.	Vuelva a encender la unidad. Si no utiliza la función Standby Automático, desactívela (p. 33).
	Se ha activado el circuito protector. (El indicador  DD / DTS de la unidad central parpadea.)	Compruebe que todas las conexiones están bien y vuelva a encender la unidad. Si la unidad se sigue apagando con frecuencia, desenchufe el cable de alimentación de la toma de CA de la pared y póngase en contacto con el centro de servicio o concesionario Yamaha autorizado.
	La conexión Bluetooth fue interrumpida por un dispositivo Bluetooth con la función de Bluetooth en standby de la unidad activada.	Desactive la función de Bluetooth en standby (p. 31).
No se puede encender la unidad.	Se ha activado el circuito protector tres veces consecutivas. (Si intenta encender la unidad en esta situación, el indicador  DD / DTS de la unidad central parpadeará.)	Como medida de protección, la unidad no se puede encender. Desenchufe el cable de alimentación de la toma de CA de la pared y póngase en contacto con el centro de servicio o concesionario Yamaha autorizado.

Problema	Causa	Remedio
Todos los indicadores se apagan aunque la unidad esté encendida (puede parecer que la unidad se apaga).	La unidad está configurada para que los indicadores no se iluminen ni parpadeen a menos que se opere en ella.	Utilice el botón DIMMER para seleccionar el brillo deseado (p. 27).
La unidad no funciona correctamente.	El microprocesador interno está paralizado por una descarga eléctrica externa (rayo o exceso de electricidad estática) o por una caída de la tensión de alimentación.	Desconecte el cable de alimentación de la toma de CA de la pared y vuelva a enchufarlo.
La unidad se enciende sola.	Hay otro dispositivo Bluetooth cerca que está siendo utilizado.	Finalice la conexión Bluetooth con la unidad (p. 30).
Las gafas 3D del televisor no funcionan.	La unidad está bloqueando el transmisor de las gafas 3D del televisor.	Compruebe la posición del transmisor de las gafas 3D del televisor y sitúe la unidad de modo que no bloquee el transmisor.
La unidad no puede controlarse con la aplicación HOME THEATER CONTROLLER. (La pantalla del dispositivo Bluetooth no sale del modo de demostración de la aplicación.)	El dispositivo Bluetooth en el que está instalada la aplicación no está conectado a la unidad.	Establezca una conexión Bluetooth entre el dispositivo Bluetooth y la unidad para usar la aplicación (p. 29).

Audio

Problema	Causa	Remedio
No hay sonido.	Hay otra fuente de entrada seleccionada.	Seleccione una fuente de entrada adecuada (p. 24).
	La función de silencio se ha activado.	Cancele la función de silencio (p. 26).
	El volumen es demasiado bajo.	Suba el volumen (p. 26).
	El cable de alimentación de la unidad central no está bien conectado.	Asegúrese de que el cable de alimentación de la unidad central está conectado firmemente a una toma de CA de la pared (p. 22).
	Las tomas de entrada de un dispositivo de reproducción están conectadas.	Conecte la toma de entrada de la unidad central y la toma de salida del dispositivo de reproducción.
	Se están introduciendo señales que la unidad no puede reproducir.	Cambie la configuración de salida de audio digital del dispositivo de reproducción a PCM, Dolby Digital o DTS.
	La unidad central está configurada para que las señales de entrada de audio HDMI se emitan desde el televisor.	Configure la unidad para que las señales de entrada de audio HDMI se emitan desde la unidad (p. 32).
	La función de control HDMI está desactivada.	Si conecta un televisor compatible con ARC (canal de retorno de audio) a la unidad mediante un único cable HDMI, active la función de control HDMI (p. 32). Para emitir señales de audio desde esta unidad con la función de control HDMI desactivada, conecte la toma de salida de audio del televisor a la toma de entrada TV (digital óptica) de la unidad central a través del cable de audio digital óptico (p. 20).
El sonido de un televisor con capacidad HDMI se ha configurado para que tenga la salida en los altavoces integrados del televisor.	Use la configuración de HDMI del televisor para ajustar la salida de audio en cualquier opción excepto los altavoces integrados del televisor.	
El altavoz de subgraves no emite ningún sonido.	El altavoz de subgraves no está enchufado a ninguna toma de pared de CA.	Enchufe el cable de alimentación del altavoz de subgraves proporcionado a una toma de pared de CA (p. 22).
	Se ha activado el circuito protector del altavoz de subgraves.	Como medida de protección, el altavoz de subgraves no se puede encender. Desenchufe el cable de alimentación de la toma de CA de la pared y póngase en contacto con el centro de servicio o concesionario Yamaha autorizado.

Problema	Causa	Remedio
El altavoz de subgraves no emite ningún sonido. (El indicador  del altavoz de subgraves parpadea o el indicador STANDBY del altavoz de subgraves se ilumina.)	La unidad central y el altavoz de subgraves no están conectados a causa del mal estado de la comunicación inalámbrica.	<p>Acerque el altavoz de subgraves a la unidad central. Si el problema no se soluciona, traslade el altavoz de subgraves a una ubicación que permita una mejor comunicación (donde se ilumine el indicador .</p> <p>Si la comunicación entre la unidad central y el altavoz de subgraves queda bloqueada por un objeto metálico u otro, cambie la posición de la unidad central y del altavoz de subgraves o cambie la ubicación de la instalación del altavoz de subgraves.</p> <p>Si hay un dispositivo (horno microondas, LAN inalámbrica, etc.) que emite señales de radiofrecuencia, aleje la unidad central y el altavoz de subgraves del dispositivo.</p>
	La unidad central y el altavoz de subgraves no están emparejados.	Empareje manualmente la unidad central y el altavoz de subgraves (p. 40). Si no se establece la conexión inalámbrica, puede deberse a un fallo de la unidad. Desenchufe los cables de alimentación de las tomas de CA de la pared y póngase en contacto con el centro de servicio o concesionario Yamaha autorizado.
	El volumen es demasiado bajo.	Suba el volumen del altavoz de subgraves (p. 26).
Aunque el indicador  del altavoz de subgraves se ilumina, el altavoz de subgraves no emite nada o casi nada de sonido.	La cara delantera del altavoz de subgraves está bloqueada.	Despeje el espacio alrededor de la cara delantera y el puerto de reflexión de graves del altavoz de subgraves.
	La fuente de reproducción no contiene señales de baja frecuencia.	Reproduzca una fuente de sonido que contenga señales de baja frecuencia y compruebe que se emita sonido desde el altavoz de subgraves.
El volumen disminuye al encender la unidad.	La función de ajuste de volumen automático está activada. Para evitar un volumen excesivo, la unidad controla automáticamente el volumen dentro de un cierto nivel al encenderla.	Suba el volumen en la medida necesaria (p. 26).

Problema	Causa	Remedio
No hay efecto de sonido envolvente.	Está seleccionada la reproducción en estéreo.	Seleccione reproducción de sonido envolvente o reproducción de sonido envolvente 3D (p. 25).
	El volumen es demasiado bajo.	Suba el volumen (p. 26).
	El televisor o el dispositivo de reproducción está configurado para la salida de solo 2 canales de audio (como PCM).	Cambie la configuración de salida de audio digital del televisor o del dispositivo de reproducción a BitStream.
	El sonido se oye también por los altavoces integrados del televisor.	Ponga el volumen del televisor al mínimo (p. 28).
	La posición de escucha está demasiado cerca de la unidad.	La posición de escucha debe situarse a cierta distancia de la unidad.
Se oye ruido.	La unidad está demasiado cerca de otro dispositivo de alta frecuencia o digital.	Aleje ese tipo de dispositivos de la unidad.
El vídeo no se muestra en la pantalla del televisor.	El cable HDMI no está bien conectado.	Conecte correctamente el cable HDMI (p. 20).
Cuando la unidad está apagada, no se emite vídeo ni audio del dispositivo de reproducción al televisor.	La función de control HDMI está desactivada.	Active la función de control HDMI (p. 32).

Mando a distancia

Problema	Causa	Remedio
La unidad no puede controlarse con el mando a distancia.	La unidad está fuera del alcance operativo.	Utilice el mando a distancia dentro de su alcance operativo (p. 11).
	Las pilas están casi agotadas.	Ponga pilas nuevas (p. 12).
	El sensor del mando a distancia de la unidad central está expuesto a la luz solar directa o a una iluminación intensa.	Ajuste el ángulo de la iluminación o cambie la unidad central de lugar.
El televisor no se puede controlar con el mando a distancia del televisor.	La unidad central está bloqueando el sensor del mando a distancia del televisor.	Coloque la unidad central de modo que no bloquee el sensor del mando a distancia del televisor.

Bluetooth

Problema	Causa	Remedio
La unidad no se puede conectar a un dispositivo Bluetooth.	Bluetooth no se ha seleccionado como la fuente de entrada.	Seleccione Bluetooth como la fuente de entrada (p. 29).
	La unidad está conectada a otro dispositivo Bluetooth.	Desempareje el dispositivo Bluetooth que está conectado en este momento y realice el emparejamiento con el dispositivo Bluetooth deseado.
	La unidad está demasiado lejos del dispositivo Bluetooth.	Acerque el dispositivo Bluetooth a la unidad.
	Es posible que haya un dispositivo que emite ondas electromagnéticas (horno microondas, dispositivo inalámbrico, etc.) cerca.	No utilice esta unidad cerca de dispositivos que emiten ondas electromagnéticas.
	Puede que el dispositivo Bluetooth que utiliza no admita el protocolo A2DP.	Utilice un dispositivo Bluetooth que admita el protocolo A2DP.
	Puede que el perfil de conexión registrado en el dispositivo Bluetooth no funcione correctamente.	Elimine el perfil de conexión del dispositivo Bluetooth y luego conecte el dispositivo Bluetooth a la unidad.
No se oye ningún sonido, o el sonido se interrumpe de forma intermitente.	Puede que la contraseña del adaptador Bluetooth o de otro dispositivo sea distinta de "0000".	Utilice un dispositivo Bluetooth con la contraseña "0000".
	Puede que el volumen del dispositivo Bluetooth esté demasiado bajo.	Suba el volumen del dispositivo Bluetooth.
	Bluetooth no se ha seleccionado como la fuente de entrada.	Seleccione Bluetooth como la fuente de entrada (p. 29).
	No se ha realizado la reproducción del dispositivo.	Realice la reproducción del dispositivo.
	Puede que la salida de sonido del dispositivo Bluetooth no esté asignada a esta unidad.	Seleccione esta unidad como destino de salida en el dispositivo Bluetooth.
	Se ha interrumpido la conexión con el dispositivo Bluetooth.	Vuelva a establecer la conexión con el dispositivo Bluetooth.
	Puede que la unidad esté demasiado lejos del dispositivo Bluetooth.	Acerque el dispositivo Bluetooth a la unidad.
Es posible que haya un dispositivo que emite ondas electromagnéticas (horno microondas, dispositivo inalámbrico, etc.) cerca.	No utilice esta unidad cerca de dispositivos que emiten ondas electromagnéticas.	

Emparejar manualmente la unidad central y el altavoz de subgraves

- 1** Apague la unidad.
- 2** Mantenga pulsado el botón **SUBWOOFER (-)** del mando a distancia durante más de 3 segundos.

El indicador DPL de la unidad central parpadea.

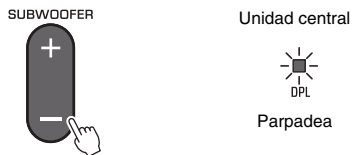

- 3** En el espacio de 30 segundos, mantenga pulsado el botón **PAIRING** del panel trasero del altavoz de subgraves durante más de 3 segundos.

Una vez que la unidad central y el altavoz de subgraves se hayan emparejado y se haya establecido una conexión inalámbrica, el indicador se iluminará, y la unidad central y el altavoz de subgraves se encenderán.

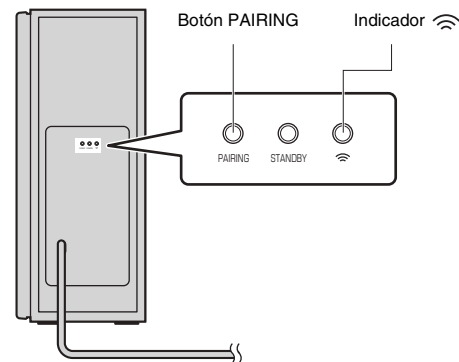

Si el indicador del altavoz de subgraves no se ilumina después de seguir el procedimiento descrito aquí, consulte “Resolución de problemas” (p. 34).

NOTA

- El emparejamiento es un proceso que establece una conexión inalámbrica entre la unidad central y el altavoz de subgraves.

Especificaciones

Elemento		Unidad central (YAS-CU207)	Altavoz de subgraves (NS-WSW42)
Sección del amplificador	Máxima potencia de salida nominal	Delantero I/D 50 W x 2 canales	100 W
Sección del altavoz	Tipo	Frontal I/D: Tipo de suspensión acústica	Tipo de reflejo de graves
	Controlador	Frontal I/D: Cono de 46 mm con blindaje magnético x 4 Altavoz de agudos: Cúpula de 25 mm con blindaje magnético x 2	Cono de 16 cm con blindaje no magnético x 1
	Respuesta de frecuencia	Frontal I/D: 180 Hz a 23 kHz Altavoz de agudos: 7 kHz a 23 kHz	40 Hz a 180 Hz
	Impedancia	Frontal I/D: 4 Ω (8 Ω x 2) Altavoz de agudos: 4 Ω	2 Ω
Descodificador	Señal de audio compatible (TV, BD/DVD)	PCM (hasta 5.1 canales) Dolby Digital (hasta 5.1 canales) DTS Digital Surround (hasta 5.1 canales)	—
Tomas de entrada	HDMI	1 (HDMI IN)	—
	Digital (óptica)	1 (TV)	—
	Análogica (mini toma estéreo de 3,5 mm)	1 (ANALOG)	—
Toma de salida	HDMI	1 (HDMI OUT (ARC))	—
Otras tomas	UPDATE ONLY	1	—
Altavoz de subgraves inalámbrico	Radiofrecuencia banda	2,4 GHz	
	Radiofrecuencia (frecuencia operativa)	2402 MHz a 2480 MHz	
	Máxima potencia de salida (PIRE)	20 dBm (100 mW)	
	Alcance de transmisión	10 m (sin interferencia)	
Bluetooth	Versión de Bluetooth	versión 4.1	—
	Perfiles compatibles	A2DP, SPP	—
	Códecs compatibles	SBC, MPEG4 ACC	—

Señal HDMI

• Señales de audio

Tipos de señal de audio	Formatos de señal de audio	Medios compatibles
PCM lineal de 2 canales	2 canales, 32-192 kHz, 16/20/24 bits	CD, DVD-Vídeo, DVD-Audio, etc.
PCM lineal multicanal	6 canales, 32-192 kHz, 16/20/24 bits	DVD-Audio, disco Blu-ray, HD DVD, etc.
Bitstream	Dolby Digital, DTS	DVD-Vídeo, etc.

NOTA

- Consulte la documentación suministrada con el dispositivo de reproducción y configure el dispositivo adecuadamente.
- Cuando se reproduzca un DVD-Audio con protección contra copias CPPM, las señales de vídeo y audio puede que no salgan, según el tipo de reproductor de DVD.
- Esta unidad no es compatible con dispositivos HDMI o DVI no compatibles con HDCP. Consulte la documentación suministrada con el dispositivo HDMI o DVI para comprobar la compatibilidad con HDCP.
- Para decodificar las señales de bitstream de audio en esta unidad, ajuste correctamente el dispositivo de entrada, de forma que el dispositivo pueda reproducir directamente las señales de audio de bitstream (no decodifica las señales de bitstream en el dispositivo). Consulte más información en la documentación suministrada con el dispositivo.

• Señales de vídeo

Esta unidad es compatible con las siguientes señales de vídeo.

- Deep Color
- x.v.Color
- Señal de vídeo 3D
- Vídeo High Dynamic Range (HDR)

Esta unidad es compatible con las siguientes resoluciones.

- VGA
 - 720p/60 Hz, 50 Hz
- 480i/60 Hz
 - 1080i/60 Hz, 50 Hz
- 480p/60 Hz
 - 1080p/60 Hz, 50 Hz, 30 Hz, 25 Hz, 24 Hz
- 576i/50 Hz
 - 4K/60 Hz, 50 Hz, 30 Hz, 25 Hz, 24 Hz
- 576p/50 Hz

NOTA

- La resolución de la señal de vídeo retransmitida varía en función de las especificaciones del televisor conectado a esta unidad.

Señal de audio digital

• Óptico

Tipos de señal de audio	Formatos de señal de audio	Medios compatibles
PCM lineal de 2 canales	2 canales, 32-96 kHz, 16/20/24 bits	CD, DVD-Vídeo, DVD-Audio, etc.
Bitstream	Dolby Digital, DTS	DVD-Vídeo, etc.

• HDMI (ARC)

Tipos de señal de audio	Formatos de señal de audio	Medios compatibles
PCM lineal de 2 canales	2 canales, 32-96 kHz, 16/20/24 bits	TV
Bitstream	Dolby Digital, DTS	TV

El contenido de este manual es aplicable a las especificaciones más recientes en la fecha de publicación.

Para obtener el último manual, acceda al sitio web de Yamaha y descargue el archivo del manual.

PRECAUÇÕES

LEIA ATENTAMENTE ANTES DE USAR. CERTIFIQUE-SE DE SEGUIR ESTAS INSTRUÇÕES.

As precauções listadas abaixo são para prevenir o risco de danos ao usuário e a outros, bem como para prevenir danos à propriedade, e para ajudar o usuário a usar esta unidade de maneira adequada e segura. Certifique-se de seguir estas instruções.

Depois de ler este manual, certifique-se de guardá-lo em um lugar seguro, para consultá-lo quando for preciso.

- Certifique-se de solicitar inspeções e reparos ao revendedor de onde comprou a unidade ou ao pessoal de assistência técnica autorizado da Yamaha.
- A Yamaha não pode ser responsabilizada por ferimentos ou danos aos produtos causados pelo uso indevido ou por modificações feitas na unidade.
- Este produto se destina a residências comuns. Não use para aplicações que exijam alta confiabilidade, como gerenciar vidas, tratamento médico ou ativos de alto valor.



ADVERTÊNCIAS

Este conteúdo indica “risco de ferimentos graves ou morte”.

Fornecimento de energia/cabo de alimentação

- Não faça nada que poderia danificar o cabo de alimentação.
 - Não o coloque perto de um aquecedor.
 - Não o dobre excessivamente nem o altere.
 - Não o arranhe.
 - Não o coloque sob um objeto pesado.
- Usar o cabo de alimentação com o núcleo do cabo exposto pode causar choques elétricos ou um incêndio.
- Não toque no plugue de alimentação ou no próprio cabo se houver uma possibilidade de raios. Deixar de observar isso pode causar choques elétricos.
- Use esta unidade com a voltagem de fornecimento de energia impressa nela. Deixar de conectar a uma tomada de corrente alternada (CA) adequada pode causar um incêndio, choques elétricos ou mau funcionamento.
- Certifique-se de usar o cabo de alimentação de CA fornecido. Além disso, não use o cabo de alimentação fornecido para outros equipamentos. Deixar de observar o mencionado acima pode causar um incêndio, queimaduras ou mau funcionamento.
- Verifique o plugue de alimentação periodicamente e remova qualquer sujeira ou poeira que possa ter se acumulado nele. Deixar de observar isso pode causar um incêndio ou choques elétricos.
- Ao instalar a unidade, certifique-se de que a tomada de corrente alternada (CA) a ser usada seja facilmente acessível. Se ocorrer algum problema ou mau funcionamento, desligue o interruptor de alimentação imediatamente e desconecte o plugue da tomada de corrente alternada (CA). Mesmo que o interruptor de alimentação seja desligado, se o cabo de alimentação não for desconectado da tomada de corrente alternada (CA), a unidade não será desconectada da fonte de energia.
- Se você ouvir trovões ou achar que está se aproximando uma chuva forte com raios, desligue o interruptor de alimentação imediatamente e desconecte o plugue de alimentação da tomada de corrente alternada (CA). Deixar de observar isso pode causar um incêndio ou maus funcionamentos.
- Se não for usar a unidade por um longo período, tire o plugue de alimentação da tomada de corrente alternada (CA). Deixar de observar isso pode causar um incêndio ou maus funcionamentos.

Não desmonte

- Não desmonte nem modifique esta unidade. Deixar de observar isso pode causar um incêndio, choques elétricos, ferimentos ou maus funcionamentos. Se você perceber qualquer anormalidade, certifique-se de solicitar uma inspeção ou reparo ao revendedor de onde comprou a unidade ou ao pessoal de assistência técnica autorizado da Yamaha.

Advertência relativa a água

- Não exponha a unidade à chuva, não a utilize perto de água nem em locais úmidos e não coloque sobre ela recipientes (como jarros, garrafas ou copos) contendo líquidos que possam ser derramados em suas aberturas ou locais onde possa cair água. Se algum líquido, como água, entrar na unidade, um incêndio, choques elétricos ou mau funcionamento poderão ocorrer. Se algum líquido, como água, penetrar no dispositivo, desligue-o imediatamente e desconecte o cabo de alimentação da tomada de corrente alternada (CA). Logo, solicite uma inspeção ao revendedor de onde comprou a unidade ou ao pessoal de assistência técnica autorizado da Yamaha.
- Nunca insira nem retire um plugue de alimentação com as mãos molhadas. Não manuseie esta unidade com as mãos molhadas. Deixar de observar isso pode causar choques elétricos ou maus funcionamentos.

Advertência relativa a fogo

- Não coloque nenhum item em chamas ou chamas abertas perto da unidade, pois isso pode causar um incêndio.

Instalação

- Instale da maneira mostrada no manual. Se a unidade cair ou for derrubada, poderão ocorrer ferimentos ou danos.
- Depois de instalar a unidade, a segurança da instalação deve ser verificada periodicamente. Deixar de fazer isso pode causar a queda ou tombamento da unidade, resultando em ferimentos ou danos.

Uso de pilhas



ADVERTÊNCIAS

NÃO INGIRA PILHAS, PERIGO DE QUEIMADURA QUÍMICA
O controle remoto fornecido com este produto contém uma pilha tipo moeda/botão. Se a pilha tipo moeda/botão for engolida, ela pode causar queimaduras internas graves em apenas 2 horas e pode levar à morte. Mantenha pilhas novas e usadas fora do alcance de crianças. Se o compartimento da pilha não fechar com firmeza, pare de usar o produto e mantenha-o fora do alcance de crianças. Se você achar que uma pilha possa ter sido engolida ou colocada dentro de qualquer parte do corpo, procure assistência médica imediata.

- Não desmonte uma pilha. Se o conteúdo da pilha entrar em contato com suas mãos ou olhos, isso pode causar a cegueira ou queimaduras químicas.
- Não elimine pilhas no fogo. Fazer isso pode resultar em explosão das pilhas, causando um incêndio ou ferimentos.
- Não exponha uma pilha a altas temperaturas, como a luz solar direta ou um fogo. A pilha pode explodir, causando um incêndio ou ferimentos.
- Não tente recarregar pilhas que não são destinadas a serem carregadas. O carregamento pode causar a explosão ou vazamento da pilha, o que pode causar uma cegueira, queimaduras químicas ou ferimentos.
- Se uma pilha vazar, evite o contato com o líquido vazado. Se o líquido de uma pilha entrar em contato com seus olhos, boca ou pele, lave a parte afetada imediatamente com água e consulte um médico. O líquido das pilhas é corrosivo e pode causar a perda da visão ou queimaduras químicas.

Unidade sem fio

- Não use a unidade perto de dispositivos médicos ou dentro de instalações médicas. As ondas de rádio desta unidade podem afetar dispositivos eletromédicos.
- Não use esta unidade entre 15 cm de pessoas com um implante de marca-passo ou implante de desfibrilador. As ondas de rádio desta unidade podem afetar dispositivos eletromédicos, como um marcapasso ou desfibrilador implantado.

Se você perceber alguma anormalidade

- Se ocorrer qualquer uma das seguintes anormalidades, desligue a alimentação imediatamente e desconecte o plugue de alimentação.
 - O cabo/plugue de alimentação está danificado.
 - Um odor anormal ou fumaça é emitido pela unidade.
 - Um material estranho entrou no interior da unidade.
 - Há uma perda de som durante o uso.
 - Há uma rachadura ou dano na unidade.

Continuar a usar neste caso pode causar choques elétricos, um incêndio ou maus funcionamentos. Solicite imediatamente uma inspeção ou reparo ao revendedor de onde comprou a unidade ou ao pessoal de assistência técnica autorizado da Yamaha.

- Tome cuidado para não derrubar ou aplicar um impacto forte nesta unidade. Se você achar que a unidade possa ter sido danificado devido a uma queda ou impacto, desligue a alimentação imediatamente e desconecte o plugue de alimentação da tomada de corrente alternada (CA). Deixar de observar isso pode causar choques elétricos, um incêndio ou maus funcionamentos. Solicite imediatamente uma inspeção ao revendedor de onde comprou a unidade ou ao pessoal de assistência técnica autorizado da Yamaha.



CUIDADO

Este conteúdo indica “risco de ferimentos”

Fornecimento de energia/cabo de alimentação

- Não use uma tomada de corrente alternada (CA) em que o plugue de alimentação fique frouxo ao ser inserido. Deixar de observar isso pode causar um incêndio, choques elétricos ou queimaduras.
- Ao retirar o plugue de alimentação da unidade ou de uma tomada de corrente alternada (CA), sempre segure o próprio plugue e não o cabo. Puxar pelo cabo pode danificá-lo e causar choques elétricos ou um incêndio.
- Insira o plugue de alimentação firme e completamente na tomada de corrente alternada (CA). Usar a unidade com um plugue conectado de maneira insuficiente pode causar a acumulação de poeira no plugue, causando um incêndio ou queimaduras.

Instalação

- Não coloque a unidade em uma posição instável, em que ela possa cair ou tombar acidentalmente e causar ferimentos.
- Não bloqueie os orifícios de ventilação desta unidade (ranhuras de refrigeração). Esta unidade possui orifícios de ventilação em sua parte inferior para prevenir que a temperatura interna se torne muito alta. Deixar de observar isso pode causar o aprisionamento de calor no interior da unidade, causando um incêndio ou maus funcionamentos.
- Ao instalar esta unidade:
 - Não a cubra com nenhum pano.
 - Não a instale em um tapete ou cobertor.
 - Certifique-se de que a superfície superior esteja virada para cima; não instale de lado ou de cabeça para baixo.
 - Não use o dispositivo em um lugar de espaço limitado e com pouca ventilação. Deixar de observar o mencionado acima pode causar o aprisionamento de calor no interior da unidade, causando um incêndio ou maus funcionamentos. Certifique-se de que haja espaço adequado:
ao redor do centro da unidade: pelo menos 10 cm na parte superior, 10 cm nos lados e 10 cm na parte traseira.
ao redor do subwoofer: pelo menos 20 cm na parte superior, 20 cm nos lados e 20 cm na parte traseira.

- Não coloque a unidade em um local em que ela possa entrar em contato com gases corrosivos ou maresia, ou em locais com excesso de fumaça ou vapor. Fazer isso pode causar maus funcionamentos.
- Evite ficar perto da unidade durante um desastre, como um terremoto. Visto que a unidade pode tombar ou cair e causar ferimentos, afaste-se rapidamente da unidade e vá para um lugar seguro.
- Antes de mover esta unidade, certifique-se de desligar o interruptor de alimentação e de desconectar todos os cabos de conexão. Se você não tomar esses cuidados, os cabos poderão ser danificados, ou você ou outra pessoa poderá tropeçar neles e cair.
- Certifique-se de solicitar ao revendedor de onde comprou a unidade ou a um pessoal de assistência técnica autorizado para montar a unidade em uma parede. A unidade pode cair e causar ferimentos. A instalação exige habilidades especiais e experiência.
- Não insira materiais estranhos como um metal ou papel nos orifícios de ventilação/abertura de reflexão de graves (na parte frontal do subwoofer) desta unidade. Deixar de observar isso pode causar um incêndio, choques elétricos ou maus funcionamentos. Se algum material estranho entrar na unidade, desligue a alimentação imediatamente, desconecte o plugue de alimentação da tomada de corrente alternada (CA) e solicite uma inspeção ao revendedor de onde comprou a unidade ou a um pessoal de assistência técnica autorizado da Yamaha.
- Mantenha peças pequenas fora do alcance de crianças. Seus filhos podem engolir-las acidentalmente.
- Não faça o seguinte:
 - Ficar em pé ou sentar no equipamento.
 - Colocar itens pesados sobre o equipamento.
 - Colocar o equipamento em uma pilha.
 - Aplicar força excessiva nos botões, interruptores, terminais de entrada/saída, etc.
 - Pendurar-se no equipamento.
 - Apoiar-se no equipamento.
- Evite puxar os cabos conectados para evitar ferimentos ou danos à unidade causados por sua queda.
- Não opere a unidade se o som estiver distorcido. O uso prolongado nesta condição pode causar um sobreaquecimento e resultar em um incêndio.

Perda da audição

- Não use a unidade durante um longo período de tempo a um volume alto ou desconfortável, pois isso pode causar a perda permanente da audição. Se você experimentar qualquer perda de audição ou zumbido nos ouvidos, consulte um médico.
- Antes de conectar a unidade a outros dispositivos, desligue a alimentação de todos os dispositivos. Além disso, antes de ligar ou desligar a alimentação de todos os dispositivos, certifique-se de que os volumes de todos os dispositivos estejam no nível mínimo. Deixar de fazer isso pode resultar na perda da audição, choque elétrico ou danos nos dispositivos.
- Ao ligar a corrente alternada (CA) em seu sistema de áudio, sempre ligue a unidade POR ÚLTIMO, para evitar a perda da audição e danos aos alto-falantes. Ao desligar a alimentação, a unidade deve ser desligada PRIMEIRO pela mesma razão. Deixar de observar o mencionado acima pode causar uma deficiência auditiva ou danos aos alto-falantes.

Manutenção

- Remova o plugue de alimentação da tomada de corrente alternada (CA) antes de limpar a unidade. Deixar de observar isso pode causar choques elétricos.

Cuidado relativo ao manuseio

- Não insira a mão ou dedos na abertura de reflexão de graves na parte frontal do subwoofer. Deixar de observar isso pode causar ferimentos.

Uso de pilhas

- Existe o perigo de explosão se uma pilha for substituída incorretamente. Substitua apenas pelo mesmo tipo equivalente.
- Não use pilhas que não sejam as especificadas. Fazer isso causará incêndios, queimaduras ou inflamação por causa do vazamento.
- Não coloque em um bolso ou bolsa, e não transporte ou guarde as pilhas junto com outras peças de metal. A pilha pode entrar em curto-circuito, explodir ou vazar, causando um incêndio ou ferimentos.
- Certifique-se sempre de que todas as pilhas sejam colocadas de acordo com as indicações de polaridade +/- . Deixar de fazer isso pode causar um incêndio, queimaduras ou inflamação devido ao líquido vazado.
- Quando as pilhas se esgotarem, ou se você não for usar a unidade durante um longo período de tempo, retire as pilhas do controle remoto para prevenir um possível vazamento do líquido das pilhas.
- Ao guardar ou eliminar pilhas, isole a área dos terminais com uma fita ou outro material de proteção. Misturá-las com outras pilhas ou objetos metálicos pode causar um incêndio, queimaduras ou inflamação devido ao líquido.

Aviso

Indica pontos que você deve observar para prevenir uma falha, dano ou mau funcionamento do produto, ou perda de dados, bem como para proteger o meio ambiente.

Alimentação/cabo de alimentação

- Se não for usar a unidade por um longo período, tire o plugue de alimentação da tomada. Mesmo que a alimentação tenha sido desligada (índice de indicadores estão apagados), ainda flui uma pequena corrente na unidade.

Instalação

- Não use a unidade perto de outros equipamentos eletrônicos, como televisões, rádios, unidades AV ou telefones celulares. Deixar de observar isso pode fazer com que a unidade ou TV ou rádio produza um ruído.
- Não use a unidade em locais em que ela fique exposta à vibração ou poeira excessiva ou exposta à luz solar direta, ao calor extremo, como perto de um aquecedor, ou ao frio extremo. Deixar de observar isso pode causar a deformação do painel da unidade, o mau funcionamento dos componentes internos ou a instabilidade na operação.
- Instale a unidade o mais distante possível de outros equipamentos eletrônicos. Os sinais digitais desta unidade podem interferir com outros equipamentos eletrônicos.
- Se for usar uma rede sem fio, evite instalar a unidade perto de mesas ou paredes de metal, fornos micro-ondas ou outros dispositivos de rede sem fio. Obstruções podem reduzir a distância de transmissão.

Conexões

- Se for conectar unidades externas, leia com atenção o manual de cada unidade e conecte-as de acordo com as instruções. Se a unidade não for manuseada da forma adequada e de acordo com as instruções, ela talvez não funcione corretamente.
- Não conecte a unidade a unidades industriais. Os padrões de interface de áudio digital para o uso doméstico e o uso industrial são diferentes. A unidade foi projetada para ser conectada a uma interface de áudio digital de uso doméstico. Conectá-la a uma interface de áudio digital de uso industrial pode causar mau funcionamento, bem como danos aos alto-falantes.

Manuseio

- Não coloque produtos de vinil, plástico ou borracha em cima da unidade. Deixar de observar isso pode causar a deformação ou descoloração do painel da unidade.
- Se a temperatura ambiente for alterada de maneira drástica, como durante o transporte da unidade ou em casos de aquecimento ou resfriamento rápidos, e se houver a possibilidade de condensação na unidade, não ligue a alimentação dela durante várias horas, até que ela esteja totalmente seca para o uso. Usar a unidade enquanto há condensação pode causar mau funcionamento.

Manutenção

- Se a temperatura ou a umidade forem alteradas de maneira drástica, gotas de água (condensação) poderão se formar na superfície da unidade. Se houver gotas de água, limpe-as imediatamente com um pano macio. Se forem deixadas na unidade, elas poderão ser absorvidas pelas peças de madeira, causando deformação.
- Quando for limpar a unidade, use um pano macio e seco. Usar produtos químicos, como benzina ou solvente, produtos de limpeza ou panos de limpeza com produtos químicos pode causar descoloração ou deformação.

Sobre a eliminação

- Descarte as pilhas usadas de acordo com os regulamentos locais.

Informações para os utilizadores relativas à recolha e eliminação de baterias e equipamentos usados



Os símbolos ilustrados, presentes em produtos, embalagens e/ou incluídos na documentação associada, indicam que as baterias e os produtos elétricos e eletrónicos usados não devem ser eliminados juntamente com os resíduos domésticos em geral. O procedimento correto consiste no tratamento, recuperação e reciclagem de produtos e baterias usados, pelo que deve proceder à respetiva entrega nos pontos de recolha adequados, em conformidade com a legislação nacional em vigor.



A eliminação destes produtos e baterias de forma adequada permite poupar recursos valiosos e evitar potenciais efeitos prejudiciais para a saúde pública e para o ambiente, associados ao processamento incorreto dos resíduos.



Para mais informações relativas à recolha e reciclagem de baterias e produtos usados, contacte as autoridades locais, o serviço de eliminação de resíduos ou o ponto de venda onde foram adquiridos os itens relevantes.

Pb

Informações para utilizadores empresariais na União Europeia:

Para proceder à eliminação de equipamento elétrico e eletrónico, contacte o seu revendedor ou fornecedor para obter informações adicionais.

Informações relativas à eliminação em países não pertencentes à União Europeia:

Estes símbolos são válidos exclusivamente na União Europeia. Caso pretenda eliminar este tipo de itens, contacte as autoridades locais ou o seu revendedor e informe-se acerca do procedimento correto para proceder à respetiva eliminação.

Nota relativa ao símbolo referente a baterias (os dois exemplos de símbolos na parte inferior):

Este símbolo poderá ser apresentado com um símbolo químico associado. Neste caso, significa que está em conformidade com os requisitos estabelecidos na Diretiva da UE relativa a Baterias no âmbito do elemento químico relacionado.

(weee_battery_eu_pt_02a)

Informação

Indica uma nota de informação sobre este produto.

Funções incluídas na unidade

- Ar pode sair da porta de reflexão de graves. Isso não é mau funcionamento. Isso ocorre especialmente ao reproduzir música com graves pesados.

Função sem fio

- Para consultas, visite: www.anatel.gov.br

Sobre a placa de identificação da unidade

O número de modelo, número de série, requisitos de energia, etc. podem ser encontrados na placa de nome, que está na parte inferior da unidade. Anote-o no espaço reservado abaixo e guarde este manual como registro de compra permanente para auxiliar na identificação do produto em caso de roubo.

Nº do modelo

Nº de série

(bottom_pt_01)

Marcas comerciais



A marca nominal Bluetooth® e os logotipos são marcas registradas de propriedade da Bluetooth SIG, Inc. e qualquer uso de tais marcas pela Yamaha Corporation está sob licença.



Fabricado sob licença da Dolby Laboratories.

Dolby, Dolby Audio, Pro Logic e o símbolo do duplo D são marcas comerciais da Dolby Laboratories.



Para as patentes DTS, visite <http://patents.dts.com>. Fabricado sob licença da DTS, Inc. DTS, o Símbolo, DTS e o Símbolo juntos, DTS Digital Surround e DTS Virtual:X são marcas comerciais ou marcas comerciais registradas da DTS, Inc. nos Estados Unidos e/ou em outros países. © DTS, Inc. Todos os direitos reservados.

HDMI

Os termos HDMI, o logotipo HDMI e High-Definition Multimedia Interface são marcas comerciais ou marcas registradas da HDMI Licensing LLC nos Estados Unidos e em outros países.

Blu-ray

"Blu-ray Disc™", "Blu-ray™" e os logotipos são marcas comerciais da Blu-ray Disc Association,



"Made for iPod" e "Made for iPhone" e "Made for iPad" significam que um acessório eletrônico foi projetado para ser conectado especificamente a um iPod, iPhone ou iPad, respectivamente, e que tal acessório foi certificado pelo desenvolvedor para atender aos padrões de desempenho da Apple. A Apple não é responsável pelo funcionamento desse dispositivo ou sua conformidade com as normas de segurança e regulamentares. Repare que o uso deste acessório com um iPod, iPhone ou iPad pode afetar o desempenho da comunicação sem fio.

Sobre o conteúdo do manual

- Este manual é para os seguintes leitores:
 - Os usuários da unidade
 - O construtor, instalador ou revendedor que monta a unidade na parede
- Este manual usa as seguintes palavras de advertência para informações importantes:

ADVERTÊNCIAS

Este conteúdo indica "risco de ferimentos graves ou morte".

CUIDADO

Este conteúdo indica "risco de ferimentos".

AVISO

Indica pontos que você deve observar para prevenir uma falha, dano ou mau funcionamento do produto, ou perda de dados, bem como para proteger o meio ambiente.

OBSERVAÇÃO

Indica observações sobre as instruções, restrições de funções, e informações adicionais que podem ser úteis.

- As ilustrações e as capturas de tela neste manual são apenas para fins instrutivos.
- Os nomes das empresas e dos produtos neste manual são as marcas comerciais ou as marcas comerciais registradas de suas respectivas empresas.

Sumário

PRECAUÇÕES	2
Itens fornecidos	10
Recursos	13
Perguntas frequentes com respostas	14
Nomes e funções dos componentes	15
Unidade central (painel frontal).....	15
Unidade central (painel traseiro).....	16
Subwoofer	17
Instalação	18
Instalação da unidade em um suporte de TV, etc.....	18
Montagem da unidade em uma parede	18
Conexões	20
Operações	23
Operação da unidade com o controle remoto da TV (controle de HDMI).....	28

Audição do som de um dispositivo Bluetooth	29
Definições	32
Configuração da função de controle de HDMI.....	32
Configuração da saída de áudio HDMI.....	32
Ativação/desativação da função de standby automático	33
Inicialização da unidade	33
Solução de problemas	34
Especificações	41

Itens fornecidos

Certifique-se de que tenha recebido todos os itens indicados abaixo.



Unidade central (YAS-CU207)



Controle remoto

O controle remoto vem com uma pilha de lítio CR2025 instalada.

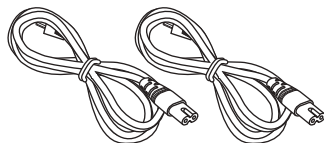

Cabo de alimentação x 2

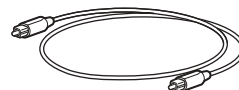

Cabo de áudio digital óptico



Subwoofer sem fio (NS-WSW42)

Neste manual, o subwoofer sem fio é referido simplesmente como "subwoofer".



Gabarito de montagem

Use para a montagem da unidade central em uma parede



Manual do Proprietário (este folheto)

Preparação do controle remoto

Retire a fita de isolamento da pilha antes de tentar usar o controle remoto.

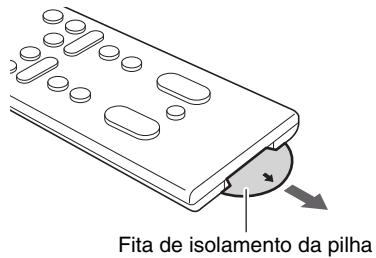

Alcance de operação do controle remoto

Opere o controle remoto dentro do alcance de operação indicado abaixo.

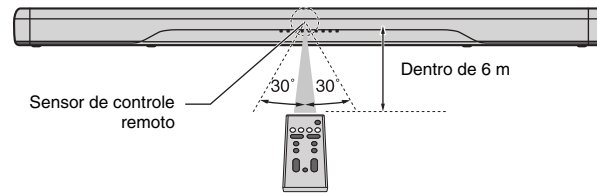

Substituição da pilha no controle remoto

Pressione e segure a lingueta de liberação na direção indicada por (A) e deslize o suporte da pilha na direção indicada por (B).

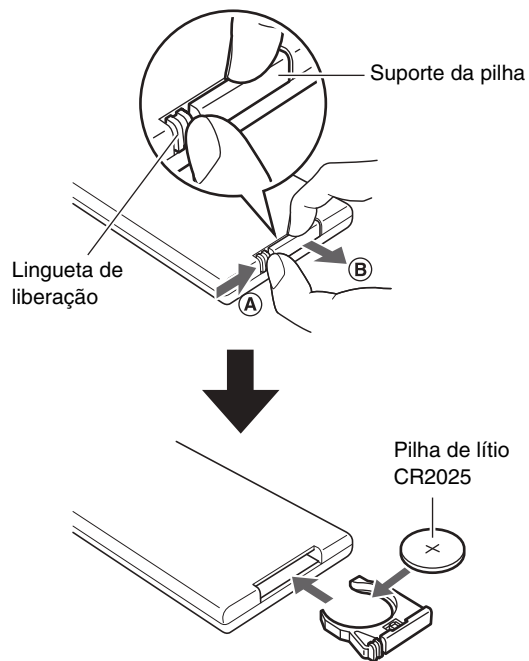

Recursos

Este sistema surround frontal, composto pela unidade central e subwoofer sem fio, permite que você desfrute de um som dinâmico do vídeo reproduzido em sua TV.

• Reprodução surround 3D

O som surround pode ser ouvido apenas das direções horizontais, mas também de diferentes alturas quando se usa o DTS Virtual:X (p. 25).

• Subwoofer sem fio

O som dinâmico pode ser ouvido com o subwoofer sem fio dedicado.

• Suporte de transmissão de vídeo 4K de alta faixa dinâmica (HDR)

Desfrute de vídeo de alta resolução de um conversor digital via cabo/satélite, ou de um BD/DVD player. Quando você usar uma TV que suporta Audio Return Channel (ARC), esta unidade compatível com ARC pode ser conectada à TV através de um único cabo HDMI (p. 20).

• Função de controle de HDMI

Ligue as funções da TV e da unidade com o controle remoto da TV (p. 28).

• Conexão Bluetooth Bluetooth®

Reproduzida com facilidade o conteúdo de um smartphone, tablet ou computador compatível com Bluetooth (p. 29).

Nossa tecnologia Compressed Music Enhancer exclusiva melhora a qualidade e as características do som, e pode ser usada para desfrutar de um som realístico e impressionante.

• Aplicativo HOME THEATER CONTROLLER

HOME THEATER CONTROLLER, um aplicativo gratuito para smartphones, permite que você opere a unidade facilmente com um smartphone (p. 31).

• Extensão dos graves

Reforce os níveis de graves baixos para desfrutar de um som mais potente (p. 25).

• Clear Voice

Esta função torna as vozes, como em diálogos e narrações, mais claras (p. 25).

Perguntas frequentes com respostas

A seguinte seção cobre funções populares e perguntas frequentes sobre a unidade.

P1 Posso usar o controle remoto da TV para operar a unidade?

R1 Sim. Ao conectar a unidade a uma TV através de um cabo HDMI, o controle remoto da TV pode ser usado para operar tanto a TV como a unidade (p. 28).

P2 Posso melhorar a clareza do diálogo?

R2 Sim. Os diálogos em filmes, noticiários de TV, programas esportivos, etc., podem ser deixados mais claros com a função “Clear Voice” (p. 25).

P3 Posso usar um smartphone para operar a unidade? Posso usar um smartphone para ligar ou desligar a unidade?

R3 Sim. A unidade pode ser operada com um smartphone usando o aplicativo gratuito HOME THEATER CONTROLLER, instalado no smartphone (p. 31). Além disso, a função de standby de Bluetooth pode ser usada para ligar a unidade quando for estabelecida uma conexão Bluetooth entre a unidade e um smartphone, e para desligar a unidade quando tal conexão for terminada (p. 31).

P4 Posso ajustar o brilho dos indicadores?

R4 Sim. Pressione a tecla DIMMER no controle remoto (p. 27).

P5 Como faço para ativar a reprodução surround?

R5 Use a tecla SURROUND no controle remoto para selecionar reprodução surround 3D ou reprodução surround (p. 25).

P6 Posso ajustar o volume do subwoofer?

R6 Sim. Use as teclas SUBWOOFER (+/-) no controle remoto (p. 26).

Nomes e funções dos componentes

Unidade central (painel frontal)

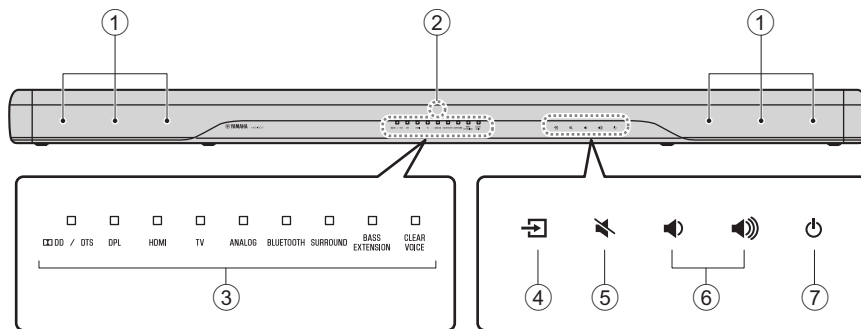

① Alto-falantes

② Sensores de controle remoto

Recebem os sinais de raios infravermelhos do controle remoto da unidade (p. 11).

③ Indicadores

Os indicadores no painel superior piscam ou se acendem para mostrar o status de operação ou de definição.

Neste manual, as ilustrações dos nove indicadores em linha são usadas para explicação conforme necessário.

□ : Apagado ■ : Acende-se ✨ : Pisca

Exemplo: Quando os indicadores DPL e SURROUND se acendem, e o indicador HDMI pisca



④ (entrada)

Selecione uma fonte de entrada para reprodução (p. 24).

⑤ (silenciamento)

Silencie a saída de áudio. Toque em novamente para desfazer o silenciamento (p. 26).

⑥ (volume +/-)

Ajuste o volume (p. 26).

⑦ (alimentação)

Use-a para ligar ou desligar a unidade (p. 23).

OBSERVAÇÃO

- A unidade pode ser desligada automaticamente se a função de standby automático estiver ativada (p. 33).

④, ⑤, ⑥ e ⑦ são sensores táteis. Toque nos ícones com o dedo para controlar as funções.

Unidade central (painel traseiro)

As ilustrações do painel traseiro da unidade central usadas neste manual mostram as respectivas posições dos conectores com as etiquetas usadas na parte inferior da própria unidade central, de forma que os conectores possam ser facilmente reconhecidos.

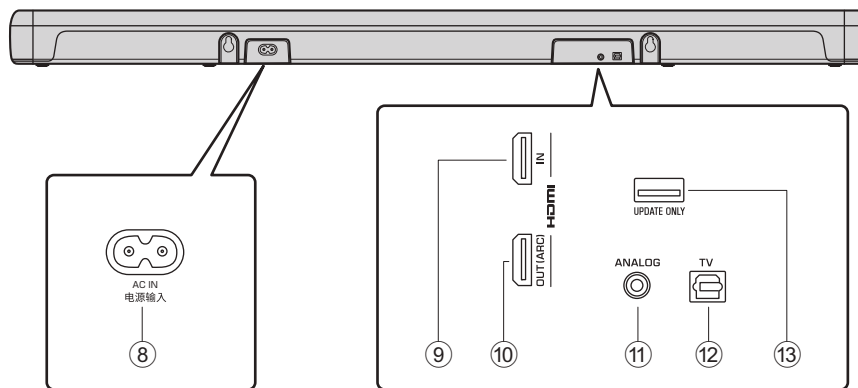

⑧ Conector AC IN

Conecte o cabo de alimentação da unidade central (p. 22).

⑨ Conector HDMI IN

Para conectar um dispositivo de reprodução compatível com HDMI como um BD/DVD player, um sintonizador de TV a cabo ou via satélite, ou um console de jogos (p. 20).

⑩ Conector HDMI OUT (ARC)

Para conectar a uma TV compatível com HDMI (p. 20).

⑪ Conector de entrada ANALOG

Para conectar a um dispositivo externo com um cabo com mini plugue estéreo de 3,5 mm (p. 21).

⑫ Conector de entrada TV

Para conectar a uma TV com um cabo de áudio digital óptico (p. 20).

⑬ Conector UPDATE ONLY

Use para atualizar o firmware da unidade.

Para obter detalhes, consulte as instruções fornecidas com o firmware.

Subwoofer

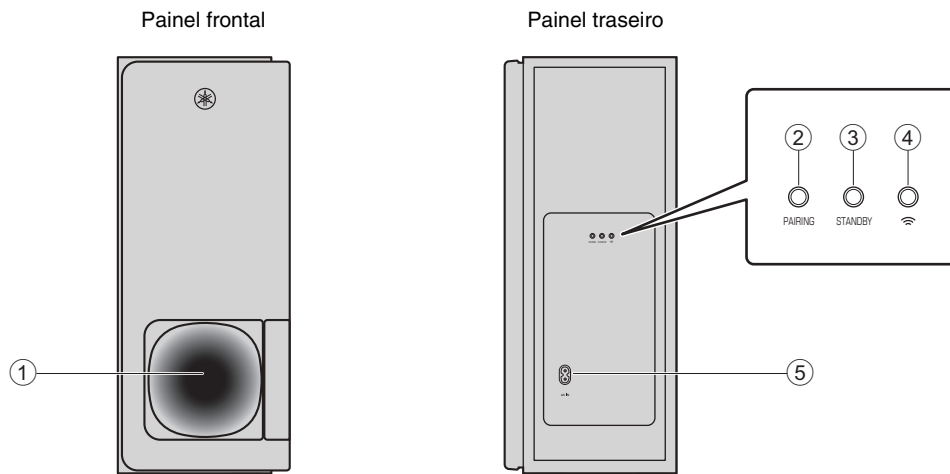

① Abertura do refletor de graves

② Botão PAIRING

Use para emparelhar a unidade central com o subwoofer manualmente (p. 40).

③ Indicador de STANDBY

Mostra o status do subwoofer (p. 23).

④  Indicador

Acende-se quando a unidade central e o subwoofer são conectados sem fios.

⑤ Conector AC IN

Conecte o cabo de alimentação do subwoofer (p. 22).

Instalação

A unidade central pode ser instalada em um suporte de TV ou montada em uma parede.

Posicione o subwoofer à esquerda ou direita da unidade central. Incline o subwoofer ligeiramente na direção do centro da sala para evitar que o som reflita nas paredes.

Instalação da unidade em um suporte de TV, etc.

Posicione a unidade com o painel tátil virado para a frente.

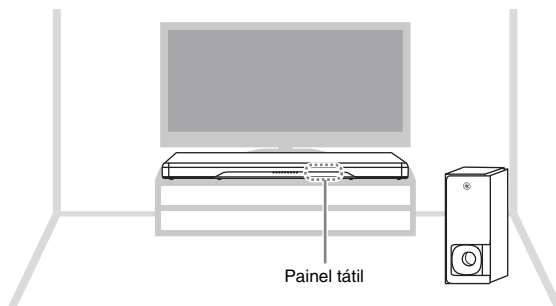

Montagem da unidade em uma parede

Consulte “Montagem da unidade em uma parede” (p. 19) para as instruções sobre a montagem da unidade em uma parede de forma que o painel tátil fique virado para a frente.

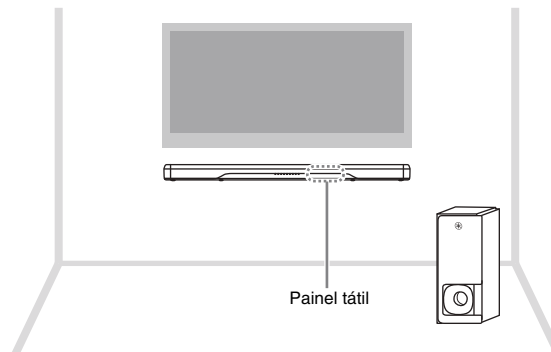

AVISO

- Não empilhe a unidade central e um BD player ou outro dispositivo diretamente um sobre o outro. Fazer isso pode causar um mau funcionamento devido a vibrações.
- Evitar tocar, e nunca coloque nada pesado nem exerça pressão nos alto-falantes (porção coberta com tecido) do subwoofer. Fazer isso pode danificar os alto-falantes.
- O subwoofer só pode ser usado na posição vertical. Não posicione o subwoofer de lado.
- O subwoofer contém alto-falantes sem blindagem magnética. Não coloque itens sensíveis ao magnetismo (disco rígido, etc.) perto da unidade.
- A unidade central e o subwoofer se comunicam sem fios. Não coloque objetos que bloqueiem ou interfiram com os sinais sem fio, como móveis ou dispositivos metálicos, entre a unidade central e o subwoofer, pois a comunicação sem fio pode ser afetada adversamente.
- Se o subwoofer for coberto com um tecido ou outro objeto, o volume do som será reduzido. Posicione o subwoofer de forma que ele não fique escondido atrás de um tecido grosso, como uma cortina.

Montagem da unidade em uma parede



CUIDADO

- Quando montar a unidade em uma parede, todo o trabalho de instalação deve ser realizado por um contratante qualificado ou pelo revendedor. O cliente nunca deve tentar realizar este trabalho de instalação. A instalação incorreta ou inadequada pode resultar na queda da unidade, causando ferimentos.
- Para prevenir a queda da unidade, fixe-a em uma parede de drywall (placa de gesso).
- Certifique-se de usar parafusos disponíveis no comércio, que possam suportar o peso da instalação (especificado no passo 2 à direita). Usar dispositivos de fixação que não sejam os parafusos especificados, como parafusos curtos, pregos e fitas adesivas de duas faces, pode derrubar a unidade.
- Fixe os cabos em um lugar em que eles não fiquem soltos. Você pode derrubar a unidade se esbarrar a mão ou tropeçar acidentalmente em um cabo solto.
- Não se apoie na unidade nem aplique uma força excessiva na parte superior da unidade. Fazer isso pode derrubar a unidade.
- Após a instalação, certifique-se de que a unidade esteja firmemente fixa. A Yamaha não assumirá nenhuma responsabilidade por quaisquer acidentes causados por instalações incorretas.

- 1** Fixe o gabarito de montagem em uma parede e faça as marcas dos orifícios para parafuso.

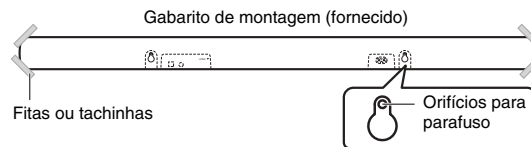

- 2** Retire o gabarito de montagem da parede e, em seguida, instale os parafusos disponíveis no comércio (como mostrado abaixo) nos pontos marcados na parede.

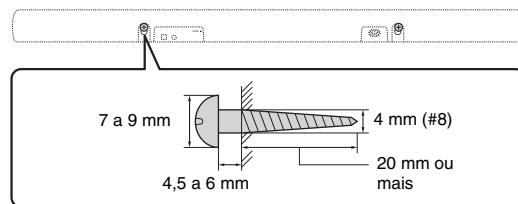

- 3** Enganche a unidade nos parafusos.

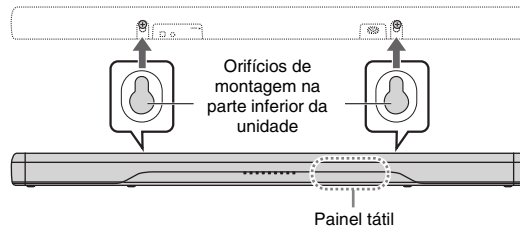

Conexões

1 Conexão de uma TV e um conversor digital

Para a conexão dos cabos, siga o procedimento abaixo.

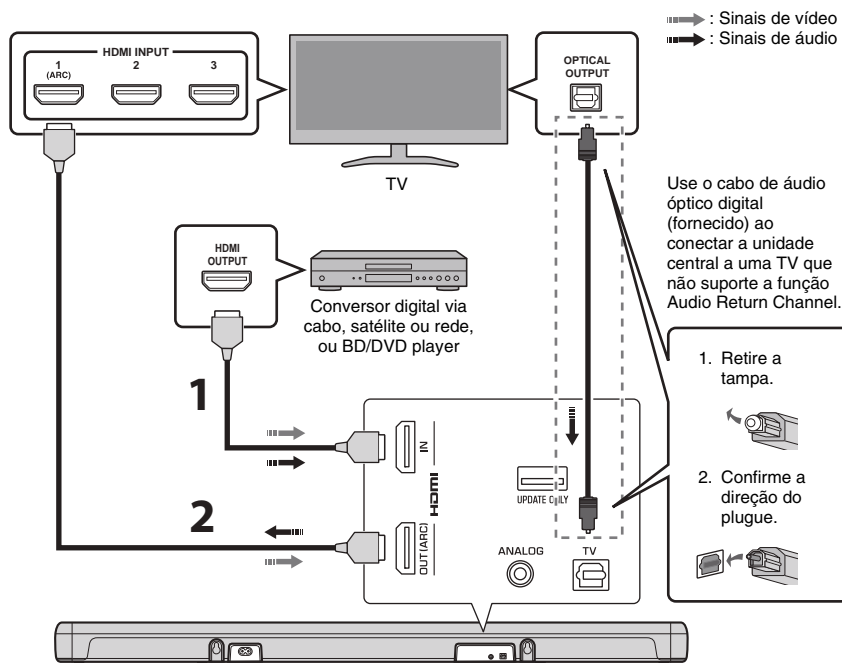

1 Cabo HDMI (opcional)

Os sinais de áudio/vídeo digitais do conversor digital ou BD/DVD player são introduzidos nesta unidade.

2 Cabo HDMI (opcional)

O vídeo digital do conversor digital ou BD/DVD player é exibido na TV.

OBSERVAÇÃO

- Use um cabo HDMI de 19 pinos com o logotipo HDMI impresso nele. Recomendamos o uso de um cabo com um comprimento máximo de 5 m para evitar a degradação da qualidade dos sinais.
- O uso de um cabo HDMI plano pode dificultar a instalação da unidade central, porque o cabo será dobrado pela parte inferior da unidade central ao ser conectado. Confirme a disposição e posição dos conectores na unidade central antes de escolher um cabo HDI apropriado.
- Esta unidade é compatível com HDCP versão 2.2, uma tecnologia de proteção contra cópia. Para a reprodução de vídeo 4K, conecte a unidade ao conector de entrada HDMI (um compatível com HDCP 2.2) em uma TV compatível com HDCP 2.2, e ao conector de saída HDMI em um BD/DVD player compatível com HDCP 2.2.
- Use um cabo HDMI de alta velocidade para a reprodução de conteúdos de vídeo 3D.
- Use um cabo HDMI premium para a reprodução de conteúdos de vídeo 4K.

OBSERVAÇÃO

TV compatível com Audio Return Channel (ARC)

- Conecte um cabo HDMI ao conector compatível com canal de retorno de áudio (o conector com "ARC" indicado) na TV.
- Após a ativação da função de controle de HDMI, os conteúdos de vídeo e áudio dos dispositivos de reprodução podem ser emitidos pela TV, mesmo que esta unidade esteja desligada (passagem dos sinais HDMI)
- Ative a função de controle de HDMI desta unidade para ativar a função Audio Return Channel (ARC) (p. 32).

O que é Audio Return Channel (ARC)?

Para que a unidade reproduza o áudio de uma TV, usualmente a TV deve ser conectada à unidade através de um cabo de áudio e um cabo HDMI. Porém, se a TV suportar a função Audio Return Channel (ARC), os sinais de áudio da TV podem ser emitidos para a unidade através de um cabo HDMI que gera sinais de vídeo da unidade para a TV.

2 Conexão de um console de jogo através do conector analógico

Conecte um dispositivo externo, como um console de jogo ou TV, que não tenha uma saída de áudio óptico digital, ao conector de entrada ANALOG da unidade central.

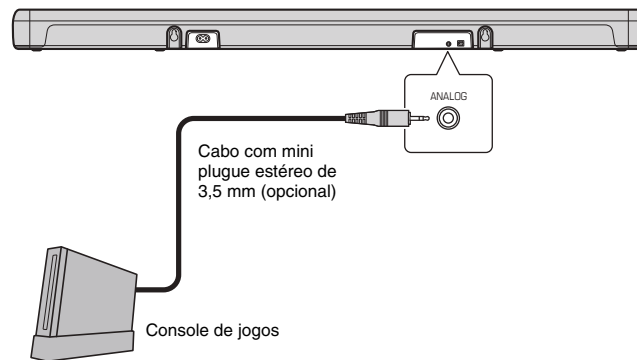

CUIDADO

- Se o volume puder ser ajustado no dispositivo conectado ao conector de entrada ANALOG da unidade, defina o volume desse dispositivo para o mesmo nível que o de outros dispositivos conectados aos conectores de HDMI da unidade para prevenir a geração de um volume mais alto do que o esperado.

3 Conexão do cabo de alimentação

Depois de completar todas as conexões, conecte os cabos de alimentação fornecidos ao conector AC IN na unidade central e no subwoofer, respectivamente, e conecte os cabos de alimentação a uma tomada elétrica de CA.

Unidade central

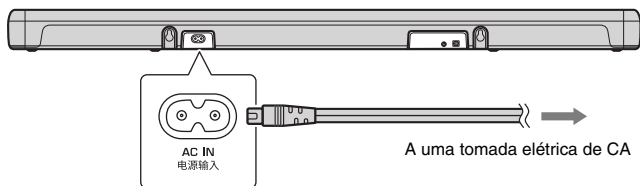

Subwoofer

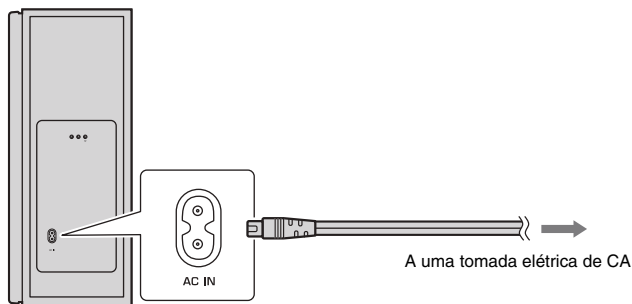

4 Maneira de ligar a unidade

Pressione a tecla (alimentação) no controle remoto ou toque em na unidade central. A unidade é ligada e a unidade central e o subwoofer são conectados automaticamente através de uma conexão sem fio. Uma vez que a conexão seja estabelecida com sucesso, o indicador no painel traseiro do subwoofer se acende, indicando que a unidade está pronta para reprodução.

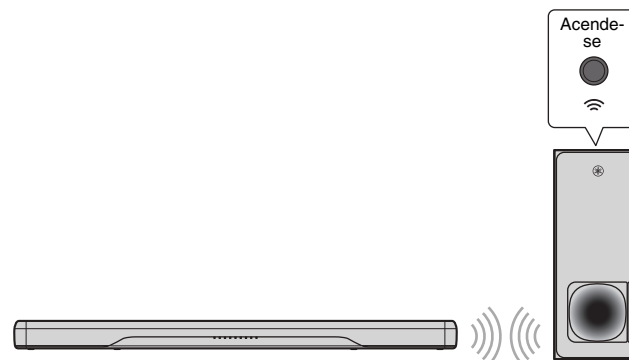

OBSERVAÇÃO

- Se o indicador no subwoofer não se acender adequadamente na primeira vez que a unidade for ligada, emparelhe a unidade central com o subwoofer manualmente (p. 40).

Operações

Transmissor de sinal de controle remoto

Transmite sinais infravermelhos.

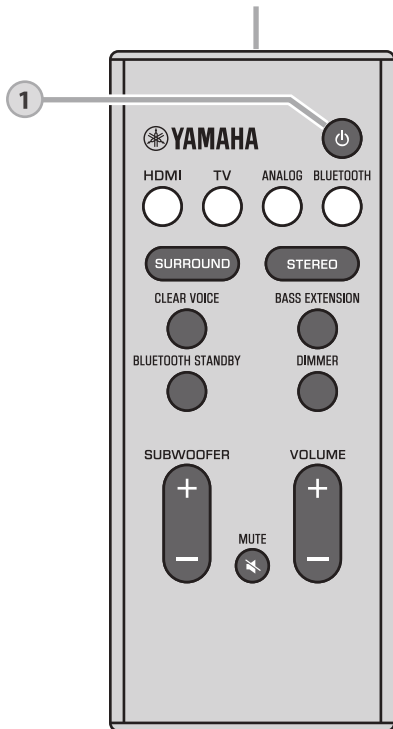

1

Tecla (alimentação)

Liga ou desliga a unidade.

Unidade central

Ligada

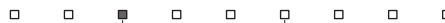

O indicador para a última fonte de entrada selecionada se acende.

Desligada (função de standby de Bluetooth ativada, p. 31)



Subwoofer

Ligado



Desligado

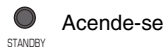

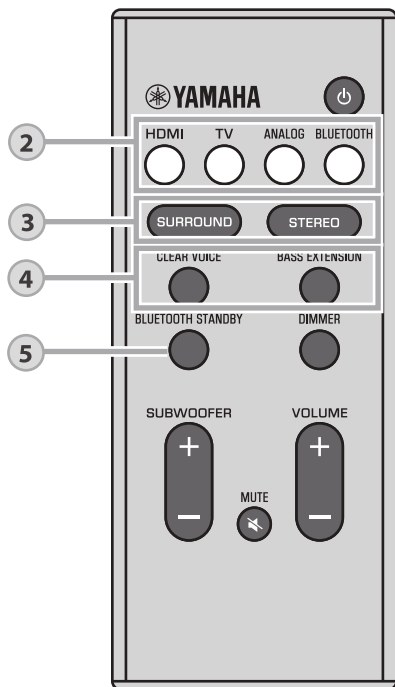

2

Teclas de entrada

Selecione uma fonte de entrada para reprodução.

HDMISom de um dispositivo conectado ao conector HDMI IN

TVÁudio de TV ou som de um dispositivo conectado ao conector de entrada TV da unidade

ANALOGSom de um dispositivo conectado ao conector de entrada ANALOG

BLUETOOTHSom de um dispositivo Bluetooth conectado (p. 29)

O indicador para a fonte de entrada selecionada se acende.

(Exemplo: Ao selecionar TV)

HDMI
 TV
 ANALOG
 BLUETOOTH

OBSERVAÇÃO

- Para reproduzir o som do dispositivo conectado à TV ou para ver vídeo do dispositivo, defina a fonte de entrada da TV para o dispositivo.

3

Teclas SURROUND e STEREO

Mude entre reprodução surround e estéreo (2-canais).

Tecla SURROUND

A unidade muda entre reprodução de som surround 3D e reprodução de som surround a cada vez que a tecla SURROUND for pressionada. Quando o som surround 3D está selecionado, o DTS Virtual:X permite ouvir o som não somente das direções horizontais, mas também de alturas diferentes.

SURROUND Acende-se em azul (reprodução surround 3D)

SURROUND Acende-se em verde (reprodução surround)

Tecla STEREO

Mude para reprodução estéreo (2-canais).

SURROUND Apagado

OBSERVAÇÃO

- O indicador DPL acende-se ao reproduzir um sinal estéreo de 2 canais em surround.

DPL
Acende-se
(Dolby ProLogic II)

- O modo surround TV Program, Movie, Music, Sports ou Game pode ser selecionado usando o aplicativo HOME THEATER CONTROLLER (p. 31) instalado em um smartphone que suporta a função Bluetooth.

4

Tecla CLEAR VOICE

Ative/desative a função de voz clara. Quando esta função está ativada, as vozes humanas como trilhas em filmes e programas de TV, ou noticiários e comentários esportivos, são reproduzidas com clareza.

CLEAR VOICE Acende-se (ativado) CLEAR VOICE Apagado (desativado)

Tecla BASS EXTENSION

Ative/desative a função de extensão de graves. Quando esta função está ativada, você pode desfrutar de um som mais potente.

BASS EXTENSION Acende-se (ativado) BASS EXTENSION Apagado (desativado)

5

Tecla BLUETOOTH STANDBY

Mantenha a tecla pressionada durante mais de 3 segundos para ativar/desativar a função de standby de Bluetooth (p. 31).

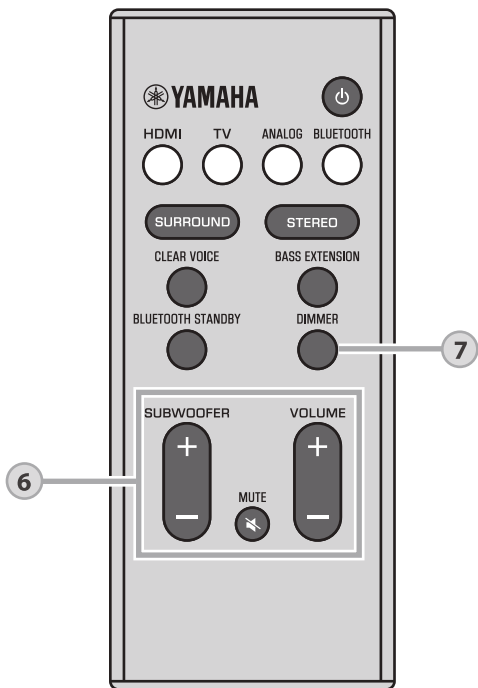

6

Teclas SUBWOOFER (+/-)

Ajuste o volume do subwoofer.



OBSERVAÇÃO

- A tecla SUBWOOFER (-) também é usada para emparelhar a unidade central com o subwoofer manualmente.

Tecla MUTE

Silencie a saída de áudio. Pressione a tecla novamente para cancelar o silenciamento.



Teclas VOLUME (+/-)

Ajuste o volume da unidade.

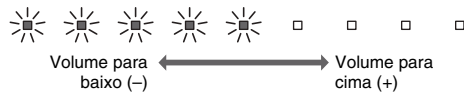

7

Tecla DIMMER

Altere o brilho dos indicadores. Cada vez que você pressionar a tecla, o brilho dos indicadores mudará como segue.

Escuro (definição padrão) → Apagado → Brilhante



Os indicadores se acendem de maneira brilhante logo após a operação e mudam para o brilho especificado após alguns segundos.

Indicador de decodificador

A unidade suporta os seguintes sinais de áudio. A cor do indicador identifica o tipo de sinal de entrada de áudio.



Verde (Dolby Digital), Vermelho (DTS)



Apagado (PCM/sinal analógico/sem sinal de entrada)

Operação da unidade com o controle remoto da TV (controle de HDMI)

A função de controle de HDMI (função Link) coordena a operação de uma TV e a unidade, de forma que a unidade possa ser operada com o controle remoto da TV.

Quando se conecta uma TV à unidade central com um cabo HDMI (p. 20), o controle remoto da TV pode ser usado para realizar as seguintes operações.

Funções coordenadas através do controle remoto da TV

Controle remoto de TV (Exemplo)

1. Ligue/desligue

Liga ou liga a TV e esta unidade ao mesmo tempo.

2. Mude a fonte de entrada

A fonte de entrada da unidade muda quando se muda a fonte de entrada da TV.

Exemplos

- Quando se seleciona um programa de TV na TV, a fonte de entrada de áudio da unidade é mudada para o conector HDMI OUT (ARC) usando a função ARC ou o conector TV.
- Quando um BD/DVD player está conectado ao conector HDMI IN da unidade, a fonte de entrada da unidade muda para HDMI quando se seleciona o BD/DVD com o controle remoto da TV.

A fonte de entrada pode ser mudada mesmo enquanto a unidade estiver desligada.

3. Mude o dispositivo de saída de áudio (TV ou esta unidade (amplificador))

4. Ajuste do volume

Você pode ajustar o volume da unidade quando a saída de áudio da TV estiver definida para esta unidade (amplificador).

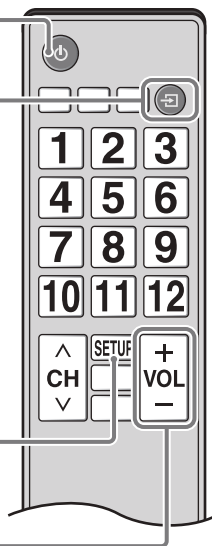

OBSERVAÇÃO

- Se você não puder operar a unidade com o controle remoto de sua TV, configure a função de controle de HDMI de sua TV e da unidade. Consulte a página 32 para mais informações.
- Mesmo que a sua TV seja compatível com a função de controle de HDMI, algumas funções podem não estar disponíveis. Para mais detalhes, consulte a documentação fornecida com a sua TV.
- Sugerimos o uso de dispositivos (TV, BD/DVD player, etc.) do mesmo fabricante.

Audição do som de um dispositivo Bluetooth

É possível reproduzir o áudio de um dispositivo Bluetooth, como um smartphone ou um player de música digital, através de uma conexão sem fio.

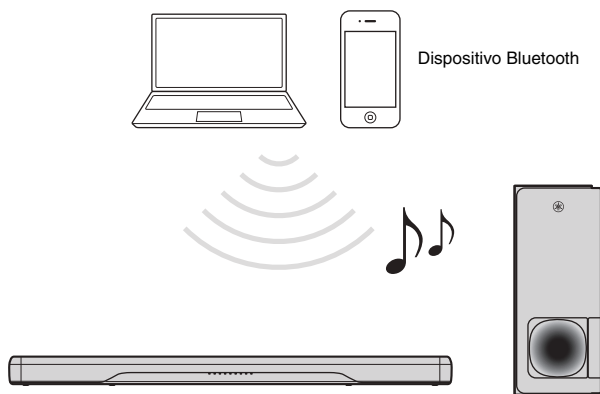

OBSERVAÇÃO

- Ajuste o nível do volume do dispositivo Bluetooth conforme seja necessário.
- Realize a conexão Bluetooth com o dispositivo e a unidade dentro de 10 m um do outro.
- Consulte a documentação fornecida com o seu dispositivo Bluetooth para mais informações.

- 1** Pressione a tecla **BLUETOOTH** no controle remoto da unidade para selecionar Bluetooth como a fonte de entrada.

O indicador **BLUETOOTH** na unidade começa a piscar.



Se um dispositivo Bluetooth tiver sido conectado antes, a unidade será conectada ao último dispositivo conectado quando a tecla **BLUETOOTH** for pressionada. Termine esta conexão para conectar um novo dispositivo.

- 2** Ative a função **Bluetooth** do dispositivo **Bluetooth**.

3 Selecione “YAS-207 Yamaha” na lista de dispositivos Bluetooth no dispositivo.

Se for necessária uma senha (PIN), digite o número “0000”.

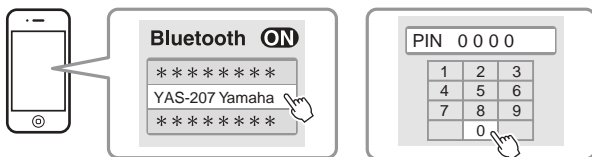

Quando a conexão for estabelecida, o indicador ou uma mensagem de conclusão aparecerá no dispositivo Bluetooth, e o indicador BLUETOOTH se acenderá na unidade.



4 Reproduza uma canção no dispositivo Bluetooth.

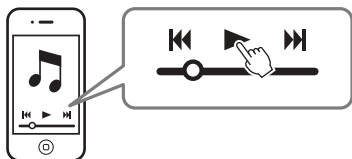

Terminação da conexão Bluetooth

A conexão Bluetooth será terminada nos seguintes casos.

- A função Bluetooth for desligada no dispositivo compatível.
- A tecla BLUETOOTH no controle remoto da unidade for pressionado por mais de 3 segundos.
- A unidade é desligada.

Se a conexão Bluetooth for terminada com a unidade ligada, o indicador BLUETOOTH piscará e a unidade entrará no status de espera de conexão.

Uso da função de standby de Bluetooth

A função de standby de Bluetooth permite que você ligue ou desligue a unidade automaticamente através de uma ligação com a operação do dispositivo Bluetooth.

1 Com a unidade ligada, mantenha a tecla **BLUETOOTH STANDBY** pressionada no controle remoto da unidade durante mais de 3 segundos.

Manter a tecla **BLUETOOTH STANDBY** pressionada durante 3 segundos ativa ou desativa a função.

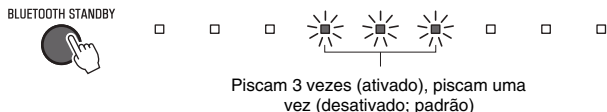

Ativar a função de standby de Bluetooth permite que a unidade seja ligada ou desligada usando um dispositivo Bluetooth.

Função de intertravamento de ligação da energia (quando a unidade está desligada)

Ao fazer uma conexão Bluetooth no dispositivo, a unidade será ligada e ficará pronta para reproduzir o som do dispositivo.

Função de intertravamento de desligamento da energia (quando a unidade está ligada)

A unidade será desligada quando uma conexão Bluetooth for terminada em um dispositivo Bluetooth. (Somente quando **BLUETOOTH** estiver selecionado como a fonte de entrada.)

Uso do aplicativo HOME THEATER CONTROLLER

Ao instalar o aplicativo HOME THEATER CONTROLLER gratuito em um smartphone ou outro dispositivo compatível com Bluetooth, você pode realizar várias operações (operações básicas da unidade, seleção de um modo surround, ajuste das definições do som, etc.) facilmente com o dispositivo Bluetooth.

OBSERVAÇÃO

- Para usar o aplicativo, conecte a unidade e um dispositivo Bluetooth através de uma conexão Bluetooth.
- Se a função de standby de Bluetooth estiver ativada, a unidade será ligado com o dispositivo Bluetooth.

Para os detalhes sobre o aplicativo “HOME THEATER CONTROLLER”, consulte as informações de produtos em nosso website.

Definições

Configuração da função de controle de HDMI

Siga o procedimento abaixo para ativar ou desativar a função de controle de HDMI da unidade. Esta função é ativada por padrão.

1 Desligue a unidade.

2 Mantenha a tecla HDMI pressionada no controle remoto da unidade durante mais de 3 segundos.

A função de controle de HDMI é ativada ou desativada, e a unidade é ligada. O indicador mostra o status da função de controle de HDMI durante vários segundos logo após a unidade ser ligada.

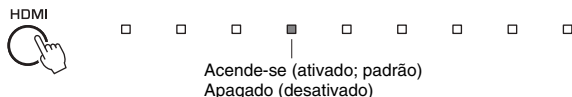

OBSERVAÇÃO

- Ative a função de controle de HDMI ao conectar uma TV que suporta a função Audio Return Channel (ARC) (p. 21), ou quando usar a passagem dos sinais HDMI (p. 21).

Se a unidade não puder ser operada com o controle remoto da TV
Certifique-se de que as definições estejam configuradas adequadamente conforme descrito abaixo.

- A função de controle de HDMI desta unidade está ativada.
- A função de controle de HDMI está ativada na TV.

Exemplos de definições da TV

- A partir do menu de configuração na sua TV, selecione "Link setting" (Definição de link) → "HDMI control setting" (Definição de controle de HDMI) e, em seguida, defina um item como "HDMI control function" (Função de controle de HDMI) para "ON" (Ligar).
- Defina a saída de áudio para qualquer opção que não seja TV.

Se a unidade não puder ser operada com o controle remoto da TV mesmo depois que as definições descritas acima tiverem sido feitas corretamente:

- Desligue esta unidade e a TV e, em seguida, ligue-as novamente.
- Desconecte os cabos de alimentação da unidade central, subwoofer e dispositivos externos conectados à unidade central através de um cabo HDMI. Conecte-os novamente após cerca de 30 segundos.

Configuração da saída de áudio HDMI

Especifique se é para reproduzir o sinal de entrada de áudio HDMI da unidade ou da TV. Esta definição só pode ser configurada quando a função de controle de HDMI estiver desativada.

Unidade (padrão)	Reproduza o sinal de entrada de áudio HDMI da unidade.
TV	Reproduza o sinal de entrada de áudio HDMI da TV conectada ao conector HDMI OUT (ARC) da unidade. A unidade não pode ser usada para ajustar o volume. Use os controles da TV para ajustar o volume.

1 Desligue a unidade.

2 Mantenha a tecla SURROUND pressionada no controle remoto durante mais de 3 segundos.

A saída de áudio HDMI muda entre esta unidade e a TV, ou vice-versa, e a unidade é ligada. O indicador mostra o status da saída de áudio HDMI durante vários segundos logo após a unidade ser ligada.

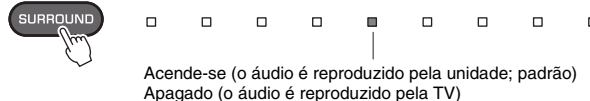

OBSERVAÇÃO

- Para configurar a saída de áudio HDMI com a função de controle de HDMI ativada, selecione o dispositivo de saída de áudio configurado para a TV conectada a esta unidade.
- Os sinais de vídeo HDMI emitidos para o conector HDMI IN desta unidade são sempre gerados pelo conector HDMI OUT (ARC) desta unidade.

Ativação/desativação da função de standby automático

Ativar a função de standby automático evita que a unidade permaneça ligada quando não estiver em uso. Quando a função de standby automático está ativada, a unidade é desligada automaticamente em qualquer uma das seguintes situações.

- Nenhuma operação durante 8 horas
- Nenhuma entrada de áudio e nenhuma operação durante 20 minutos quando BLUETOOTH ou HDMI estiver selecionado como a fonte de entrada.

1 Desligue a unidade.

2 Toque continuamente em e toque em na unidade central.

A função de standby automático é ativada ou desativada, e a unidade é ligada. O indicador mostra o status da função de standby automático durante vários segundos logo após a unidade ser ligada.



OBSERVAÇÃO

- A definição padrão para a função de standby automático varia dependendo do país ou região.
 - Modelos do Reino Unido, Europa, América Central, América do Sul e Ásia: ativado
 - Outros modelos: desativado

Inicialização da unidade

Siga o procedimento a seguir para inicializar a unidade.

1 Desligue a unidade.

2 Toque continuamente em e na unidade central até que todos os indicadores pisquem.

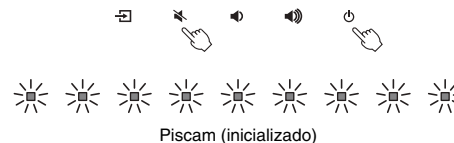



Solução de problemas

Consulte a tabela abaixo quando a unidade não funcionar adequadamente. Se o problema que você estiver experimentando não estiver listado abaixo ou se as instruções abaixo não ajudarem, desligue a unidade, desconecte os cabos de alimentação e, em seguida, contate o representante Yamaha autorizado ou centro de serviços mais próximo.

Primeiro verifique o seguinte:

- ① Os cabos de alimentação da unidade central, subwoofer, TV e dispositivos de reprodução (como BD/DVD players) estão conectados corretamente às tomadas elétricas de CA.
- ② A unidade central, subwoofer, TV e dispositivos de reprodução (como BD/DVD players) estão ligados.
- ③ Os conectores de cada cabo estão inseridos firmemente nos conectores em cada dispositivo.



Energia e sistema

Problema	Causa	Solução
A energia é desligada repentinamente.	Quando a função de standby automático está ativada, a unidade é desligada automaticamente em qualquer uma das seguintes situações: - Nenhuma operação foi realizada dentro de 8 horas. - BLUETOOTH ou HDMI está selecionado como a fonte de entrada, mas nenhum áudio é emitido para a unidade e nenhuma operação é realizada com a unidade dentro de 20 minutos.	Ligue a unidade novamente. Se a função de standby automático não for usada, desative a função (p. 33).
	O circuito de proteção foi ativado. (O indicador  DD / DTS na unidade central pisca.)	Depois de confirmar que todas as conexões estão feitas corretamente, ligue a unidade novamente. Se a energia ainda for desligada com frequência, desconecte o cabo de alimentação da tomada elétrica de CA e contate o representante Yamaha autorizado ou centro de serviços mais próximo.
	A conexão Bluetooth foi terminada por um dispositivo Bluetooth com a função de standby de Bluetooth da unidade ativada.	Desative a função de standby de Bluetooth (p. 31).
A energia não pode ser ligada.	O circuito de proteção foi ativado três vezes consecutivas. (Se você tentar ligar a energia nesta condição, o indicador  DD / DTS na unidade central piscará.)	Para proteger o produto, a energia não pode ser ligada. Desconecte o cabo de alimentação da tomada elétrica de CA e contate o representante Yamaha autorizado ou centro de serviços mais próximo.

Problema	Causa	Solução
Todos os indicadores se apagam embora a unidade esteja ligada (pode parecer que a unidade esteja desligada).	A unidade é configurada de forma que os indicadores se acendam ou pisquem a menos que a unidade esteja sendo operada.	Use a tecla DIMMER para selecionar o brilho desejado (p. 27).
A unidade não está funcionando corretamente.	O microcomputador interno congelou devido a um choque elétrico externo (como um raio ou eletricidade estática excessiva) ou a uma queda da tensão no fornecimento de energia.	Desconecte o cabo de alimentação da tomada elétrica de CA e conecte-o novamente.
A unidade é ligada por conta própria.	Um outro dispositivo Bluetooth está sendo operado nas proximidades.	Termine a conexão Bluetooth com a unidade (p. 30).
Os óculos 3D da TV não funcionam.	A unidade está bloqueando o transmissor dos óculos 3D da TV.	Verifique a posição do transmissor de óculos 3D da TV e posicione a unidade de forma que ela não obstrua o transmissor.
A unidade não pode ser operada com o aplicativo HOME THEATER CONTROLLER. (A tela no dispositivo Bluetooth não sai do modo de demonstração do aplicativo.)	O dispositivo Bluetooth no qual o aplicativo foi instalado não está conectado à unidade.	Estabeleça uma conexão Bluetooth entre o dispositivo Bluetooth e a unidade para usar o aplicativo (p. 29).

Áudio

Problema	Causa	Solução
Nenhum som é produzido.	Uma outra fonte de entrada está selecionada.	Selecione uma fonte de entrada apropriada (p. 24).
	A função de silenciamento está ativada.	Cancela a função de silenciamento (p. 26).
	O volume está muito baixo.	Aumente o volume (p. 26).
	O cabo de alimentação da unidade central não está conectado corretamente.	Certifique-se de que o cabo de alimentação da unidade central esteja conectado corretamente a uma tomada elétrica de CA (p. 22).
	Os conectores de entrada em um dispositivo de reprodução estão conectados.	Conecte o conector de entrada da unidade central e o conector de saída no dispositivo de reprodução.
	Estão sendo introduzidos sinais que a unidade não pode reproduzir.	Altere a definição de saída de áudio digital no dispositivo de reprodução para PCM, Dolby Digital ou DTS.
	A unidade central está configurada de forma que os sinais de entrada de áudio HDMI sejam gerados pela TV.	Configure a unidade de forma que os sinais de entrada de áudio HDMI sejam gerados pela unidade (p. 32).
	A função de controle de HDMI está desativada.	Ao conectar uma TV que suporta ARC (Audio Return Channel) à unidade usando apenas um cabo HDMI, ative a função de controle de HDMI (p. 32). Para gerar os sinais de áudio desta unidade com a função de controle de HDMI desativada, conecte o conector de saída de áudio da TV ao conector de entrada de TV da unidade central (óptico digital) com o cabo de áudio óptico digital (p. 20).
O som de uma TV com controle de HDMI está definido para saída através dos alto-falantes integrados da TV.	Use as definições de HDMI da TV para definir a saída de áudio para qualquer opção além dos alto-falantes integrados da TV.	
Nenhum som é produzido pelo subwoofer.	O subwoofer não está conectado a uma tomada elétrica de CA.	Conecte o cabo de alimentação do subwoofer a uma tomada elétrica de CA (p. 22).
	O circuito de proteção no subwoofer foi ativado.	Para proteger o produto, a energia do subwoofer não pode ser ligada. Desconecte o cabo de alimentação da tomada elétrica de CA e contate o representante Yamaha autorizado ou centro de serviços mais próximo.

Problema	Causa	Solução
Nenhum som é produzido pelo subwoofer. (O indicador  no subwoofer pisca ou o indicador STANDBY no subwoofer se acende.)	A unidade central e o subwoofer não estão conectados devido a uma má condição de comunicação sem fio.	<p>Aproxime o subwoofer da unidade central. Se o problema não puder ser resolvido, mova o subwoofer para um local que proporcione uma melhor comunicação (um no qual o indicador  se acenda).</p> <p>Se a comunicação entre a unidade central e o subwoofer estiver obstruída por um objeto metálico ou outro objeto, mude a posição da unidade central e do subwoofer, ou mude o local de instalação do subwoofer.</p> <p>Se houver um dispositivo (forno de microondas, LAN sem fio, etc.) que emita sinais de radiofrequência, afaste a unidade central e o subwoofer do dispositivo.</p>
	A unidade central e o subwoofer não estão emparelhados.	Emparelhe a unidade central com o subwoofer manualmente (p. 40). Se uma conexão sem fio não for estabelecida, a unidade pode estar funcionando incorretamente. Desconecte os cabos de alimentação das tomadas elétricas de CA e contate o representante Yamaha autorizado ou centro de serviços mais próximo.
	A unidade central e o subwoofer não estão emparelhados.	Emparelhe a unidade central com o subwoofer manualmente (p. 40). Se uma conexão sem fio não for estabelecida, a unidade pode estar funcionando incorretamente. Desconecte os cabos de alimentação das tomadas elétricas de CA e contate o representante Yamaha autorizado ou centro de serviços mais próximo.
Embora o indicador  no subwoofer se acenda, pouco ou nenhum som está sendo produzido pelo subwoofer.	O volume está muito baixo.	Aumente o volume do subwoofer (p. 26).
	O lado frontal do subwoofer está bloqueado. A fonte de reprodução não contém sinais de frequências baixas.	Desocupe a área ao redor do lado frontal e da abertura do refletor de graves do subwoofer. Reproduza uma fonte de som com sinais de frequências baixas, e confirme se o som é emitido pelo subwoofer.
O volume diminui quando a unidade é ligada.	A função de ajuste automático do volume está ativada. Para evitar um volume excessivo, a unidade controla o seu volume automaticamente dentro de um determinado nível ao ser ligada.	Aumente o volume conforme necessário (p. 26).

Problema	Causa	Solução
Não há efeito surround.	A reprodução estéreo está selecionada.	Selecione a reprodução surround ou a reprodução surround 3D (p. 25).
	O volume está muito baixo.	Aumente o volume (p. 26).
	A TV ou o dispositivo de reprodução está definido para emitir apenas áudio de 2 canais (como PCM).	Altere a definição de saída de áudio digital na TV ou no dispositivo de reprodução para BitStream.
	O som também é ouvido pelos alto-falantes integrados da TV.	Defina o volume da TV para o nível mínimo (p. 28).
	A posição de audição está muito perto da unidade.	A posição de audição deve estar a alguma distância da unidade.
Ouve-se ruído.	A unidade está muito perto de outro dispositivo digital ou de frequência alta.	Afaste esses dispositivos da unidade.
O vídeo não está sendo exibido na tela da TV.	O cabo HDMI não está conectado corretamente.	Conecte o cabo corretamente (p. 20).
Quando a unidade está desligada, o vídeo e/ou áudio de um dispositivo de reprodução não são emitidos para a TV.	A função de controle de HDMI está desativada.	Ative a função de controle de HDMI (p. 32).

Controle remoto

Problema	Causa	Solução
Não é possível operar a unidade com o controle remoto.	A unidade está fora do alcance de operação.	Use o controle remoto dentro do alcance de operação (p. 11).
	As pilhas estão fracas.	Substitua por pilhas novas (p. 12).
	O sensor do controle remoto da unidade central está exposto à luz direta do sol ou a uma iluminação forte.	Ajuste o ângulo de iluminação, ou mude a posição da unidade central.
Não é possível operar a TV com o controle remoto da TV.	A unidade central está bloqueando o sensor do controle remoto da TV.	Posicione a unidade central de forma que não obstrua o sensor do controle remoto da TV.

Bluetooth

Problema	Causa	Solução
Não é possível conectar a unidade a um dispositivo Bluetooth.	A opção Bluetooth não está selecionada como a fonte de entrada.	Selecione Bluetooth como a fonte de entrada (p. 29).
	A unidade está conectada a um dispositivo Bluetooth diferente.	Desemparelhe o dispositivo Bluetooth que está conectado atualmente e, em seguida, emparelhe com o dispositivo Bluetooth desejado.
	A unidade está muito afastada do dispositivo Bluetooth.	Aproxime o dispositivo Bluetooth da unidade.
	Um dispositivo que está emitindo ondas eletromagnéticas (como um forno de micro-ondas, dispositivo sem fio, etc.) pode estar localizado nas proximidades.	Não use a unidade perto de dispositivos que emitem ondas eletromagnéticas.
	O dispositivo Bluetooth que você está usando pode não suportar o protocolo A2DP.	Use um dispositivo Bluetooth que suporte o protocolo A2DP.
	O perfil de conexão registrado no dispositivo Bluetooth não está funcionando corretamente por alguma razão.	Apague o perfil de conexão no dispositivo Bluetooth e, em seguida, conecte o dispositivo Bluetooth a esta unidade.
	A chave de acesso no adaptador Bluetooth ou outro dispositivo pode estar definida para um código diferente de "0000".	Use um dispositivo Bluetooth com uma chave de acesso definida para "0000".
Não se ouve nenhum som, ou o som é cortado intermitentemente.	O volume do dispositivo Bluetooth pode estar muito baixo.	Aumente o volume do dispositivo Bluetooth.
	A opção Bluetooth não está selecionada como a fonte de entrada.	Selecione Bluetooth como a fonte de entrada (p. 29).
	A reprodução no dispositivo não foi realizada.	Realize a reprodução no dispositivo.
	A saída de som do dispositivo Bluetooth pode não estar definida para esta unidade.	Selecione esta unidade como o destino de saída no dispositivo Bluetooth.
	A conexão com o dispositivo Bluetooth foi cortada.	Conecte ao dispositivo Bluetooth novamente.
	A unidade pode estar muito afastada do dispositivo Bluetooth.	Aproxime o dispositivo Bluetooth da unidade.
	Um dispositivo que está emitindo ondas eletromagnéticas (como um forno de micro-ondas, dispositivo sem fio, etc.) pode estar localizado nas proximidades.	Não use a unidade perto de dispositivos que emitem ondas eletromagnéticas.

Emparelhamento manual da unidade central com o subwoofer

- 1** Desligue a unidade.
- 2** Mantenha a tecla **SUBWOOFER (-)** pressionada no controle remoto durante mais de 3 segundos.

O indicador DPL na unidade central começa a piscar.

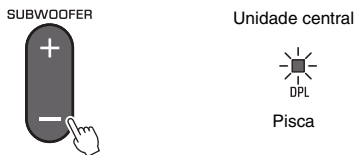

- 3** Dentro de 30 segundos, mantenha o botão **PAIRING** pressionado no painel traseiro do subwoofer durante mais de 3 segundos.

Após o emparelhamento da unidade central com o subwoofer e o estabelecimento de uma conexão sem fio, o indicador se acenderá, e a unidade central e o subwoofer serão ligados.

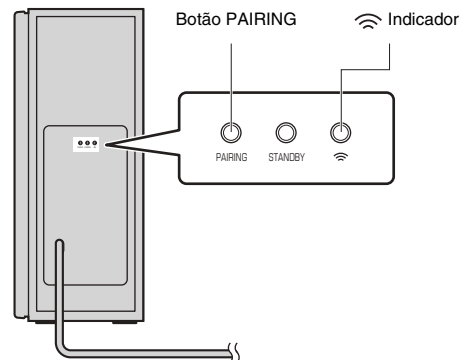

Se o indicador no subwoofer não se acender após seguir o procedimento descrito aqui, consulte “Solução de problemas” (p. 34).

OBSERVAÇÃO

- O emparelhamento é o processo de estabelecer uma conexão sem fio entre a unidade central e o subwoofer.

Especificações

Item		Unidade central (YAS-CU207)	Subwoofer (NS-WSW42)
Seção do Amplificador	Potência de saída nominal máxima	Frontal E/D 50 W x 2 canais	100 W
Seção dos Alto-falantes	Tipo	Frontais esquerdo/direito (L/R): Tipo de suspensão acústica	Tipo refletor de graves
	Driver	Frontais esquerdo/direito (L/R): Tipo cone com blindagem magnética de 46 mm x 4 Tweeter: Tipo cúpula com blindagem magnética de 25 mm x 2	Tipo cone sem blindagem magnética de 16 cm x 1
	Resposta de Frequência	Frontais esquerdo/direito (L/R): 180 Hz a 23 kHz Tweeter: 7 kHz a 23 kHz	40 Hz a 180 Hz
	Impedância	Frontais esquerdo/direito (L/R): 4 Ω (8 Ω x 2) Tweeter: 4 Ω	2 Ω
Decodificador	Sinais de áudio suportados (TV, BD/DVD)	PCM (até 5.1 canais) Dolby Digital (até 5.1 canais) DTS Digital Surround (até 5.1 canais)	—
Conectores de Entrada	HDMI	1 (HDMI IN)	—
	Digital (Óptico)	1 (TV)	—
	Analógico (mini estéreo de 3,5 mm)	1 (ANALOG)	—
Conector de Saída	HDMI	1 (HDMI OUT (ARC))	—
Outros conectores	UPDATE ONLY	1	—
Subwoofer sem fio	Banda de frequências de rádio	2.4 GHz	
	Frequência de rádio (Frequência operacional)	2402 MHz a 2480 MHz	
	Potência de saída máxima (EIRP)	20 dBm (100 mW)	
	Alcance de transmissão	10 m (sem interferência)	
Bluetooth	Versão de Bluetooth	Ver. 4.1	—
	Perfis suportados	A2DP, SPP	—
	Codecs suportados	SBC, MPEG4 ACC	—

Item		Unidade central (YAS-CU207)	Subwoofer (NS-WSW42)	
Bluetooth	Frequência de rádio (Frequência operacional)	2402 MHz a 2480 MHz	—	
	Potência de saída máxima (EIRP)	20 dBm (100 mW)	—	
	Classe de Bluetooth	Bluetooth Classe 2	—	
	Alcance (linha de visão)	Aprox. 10 m	—	
	Método de proteção de conteúdos suportado	SCMS-T	—	
Geral	Fornecimento de Energia	Modelos dos EUA e Canadá: CA 120 V, 60 Hz Modelos do Reino Unido, Europa, América Central, América do Sul e Ásia: CA 110 - 240 V, 50/60 Hz Modelo de Taiwan: CA 110 V, 60 Hz Modelo da Coreia: CA 220 V, 60 Hz Modelo da China: CA 220 V, 50 Hz Modelo da Austrália: CA 240 V, 50 Hz		
	Consumo de Energia	30 W	19 W	
	Consumo de Energia no Modo de Standby	Modelos dos EUA, Canadá e Taiwan Controle de HDMI Desativado, Standby de Bluetooth Desativado: 0,3 W Controle de HDMI Ativado, Standby de Bluetooth Desativado: 0,6 W Controle de HDMI Desativado, Standby de Bluetooth Ativado: 0,3 W Controle de HDMI Ativado, Standby de Bluetooth Ativado: 0,8 W Modelos do Reino Unido e Europa, e outros modelos Controle de HDMI Desativado, Standby de Bluetooth Desativado: 0,4 W Controle de HDMI Ativado, Standby de Bluetooth Desativado: 0,9 W Controle de HDMI Desativado, Standby de Bluetooth Ativado: 0,5 W Controle de HDMI Ativado, Standby de Bluetooth Ativado: 0,9 W	Modelos dos EUA, Canadá e Taiwan: 0,5 W Modelos do Reino Unido e Europa, e outros modelos: 0,6 W	
	Dimensões (L x A x P)	930 x 60 x 108 mm	180 x 437 x 401 mm	
	Peso	2,7 kg	7,9 kg	

Sinal HDMI

• Sinais de áudio

Tipos de sinais de áudio	Formatos de sinais de áudio	Mídia compatível
Linear PCM de 2 canais	2 canais, 32-192 kHz, 16/20/24 bit	CD, DVD de vídeo, DVD de áudio, etc.
Linear PCM de Múltiplos Canais	6 canais, 32-192 kHz, 16/20/24 bit	DVD de áudio, disco Blu-ray, HD DVD, etc.
Fluxo de bits	Dolby Digital, DTS	DVD de vídeo, etc.

OBSERVAÇÃO

- Consulte a documentação fornecida com os dispositivos de reprodução, e defina cada dispositivo adequadamente.
- Ao reproduzir um DVD de áudio protegido contra cópia (CPPM), os sinais de vídeo e áudio podem não ser emitidos dependendo do tipo do DVD player.
- Esta unidade não é compatível com dispositivos HDMI ou DVI não compatíveis com HDCP. Consulte a documentação fornecida com o dispositivo HDMI ou DVI para a compatibilidade com HDCP.
- Para decodificar sinais de áudio do fluxo de bits nesta unidade, defina o dispositivo de fonte de entrada adequadamente, de forma que o dispositivo emita os sinais de áudio do fluxo de bits diretamente (sem decodificar os sinais do fluxo de bits no dispositivo). Para obter detalhes, consulte a documentação fornecida com o dispositivo.

• Sinais de vídeo

Esta unidade é compatível com os seguintes sinais de vídeo.

- Deep Color (Cor Profunda)
- x.v.Color
- Sinal de vídeo 3D
- Vídeo de Alta Faixa Dinâmica (HDR)

Esta unidade é compatível com as seguintes resoluções.

- VGA
- 480i/60 Hz
- 480p/60 Hz
- 576i/50 Hz
- 576p/50 Hz
- 720p/60 Hz, 50 Hz
- 1080i/60 Hz, 50 Hz
- 1080p/60 Hz, 50 Hz, 30 Hz, 25 Hz, 24 Hz
- 4K/60 Hz, 50 Hz, 30 Hz, 25 Hz, 24 Hz

OBSERVAÇÃO

- A resolução dos sinais de vídeo transmitidos varia de acordo com as especificações da TV conectada a esta unidade.

Sinal de áudio digital

• Óptico

Tipos de sinais de áudio	Formatos de sinais de áudio	Mídia compatível
Linear PCM de 2 canais	2 canais, 32-96 kHz, 16/20/24 bit	CD, DVD de vídeo, DVD de áudio, etc.
Fluxo de bits	Dolby Digital, DTS	DVD de vídeo, etc.

• HDMI (ARC)

Tipos de sinais de áudio	Formatos de sinais de áudio	Mídia compatível
Linear PCM de 2 canais	2 canais, 32-96 kHz, 16/20/24 bit	TV
Fluxo de bits	Dolby Digital, DTS	TV

O conteúdo deste manual refere-se às últimas especificações na sua data de publicação.

Para obter o manual mais recente, visite o website da Yamaha e baixe o arquivo do manual.

VOORZICHTIG

LEES DIT ZORGVULDIG DOOR VOOR GEBRUIK. VOLG DEZE INSTRUCTIES.

De onderstaande voorzorgsmaatregelen zijn bedoeld om het risico op schade aan de gebruiker en anderen te voorkomen, om schade aan eigendommen te voorkomen en om te zorgen dat de gebruiker dit apparaat veilig en op de juiste manier gebruikt. Volg deze instructies.

Bewaar deze handleiding nadat u deze hebt gelezen op een veilige plaats zodat u hem later nog kunt raadplegen.

- Laat het apparaat altijd controleren of repareren bij de dealer bij wie u het hebt gekocht of door gekwalificeerd Yamaha-servicepersoneel.
- Yamaha kan niet verantwoordelijk worden gesteld voor persoonlijk letsel of schade aan de producten die wordt veroorzaakt door oneigenlijk gebruik van of modificaties aan de eenheid.
- Dit product is bedoeld voor gewone woonhuizen. Gebruik het niet voor toepassingen waarvoor een hoge betrouwbaarheid vereist is, zoals het beheren van levens, gezondheidszorg of eigendommen van hoge waarde.



WAARSCHUWING

Deze inhoud geeft 'risico op ernstig lichamelijk letsel of overlijden' aan.

Spanningsvoorziening/netsnoer

- Doe niets waardoor het netsnoer beschadigd kan raken.
 - Leg het niet in de buurt van een verwarming.
 - Buig het snoer niet te ver en verander het niet.
 - Kras niet over het snoer.
 - Leg het niet onder een zwaar voorwerp.
- Als u het netsnoer gebruikt terwijl de kern van het snoer blootligt, kan dat een elektrische schok of brand veroorzaken.
- Raak de stekker of het snoer niet aan als de mogelijkheid van onweer bestaat. Als u zich niet aan deze richtlijnen houdt, kunnen elektrische schokken ontstaan.
- Gebruik dit apparaat met de voedingsspanning die erop is afgedrukt. Aansluiting op een incorrect stopcontact kan brand, elektrische schokken of storingen veroorzaken.
- Gebruik het meegeleverde netsnoer. Gebruik het meegeleverde netsnoer niet voor andere apparaten. Als u zich niet aan het bovenstaande houdt, kan dat leiden tot brand, brandwonden of storingen.
- Controleer de elektrische stekker regelmatig en verwijder al het vuil of stof dat zich erop heeft verzameld. Als u zich niet aan deze richtlijnen houdt, kan dat leiden tot brand of elektrische schokken.
- Zorg er bij het opstellen van de eenheid voor dat het gebruikte stopcontact makkelijk toegankelijk is. Schakel de aan/uit-schakelaar bij storingen of een slechte werking onmiddellijk uit en trek de stekker uit het stopcontact. Ook als de aan/uit-schakelaar is uitgeschakeld, is de eenheid niet losgekoppeld van de voedingsbron zolang het netsnoer niet uit het wandstopcontact is gehaald.
- Als u onweer hoort of denkt dat er onweer op komst is, schakel dan snel het apparaat uit en haal de stekker uit het stopcontact. Als u zich niet aan deze richtlijnen houdt, kan dat leiden tot brand of storingen.
- Als u het apparaat gedurende een langere periode niet gebruikt, haal dan de stekker uit het stopcontact. Als u zich niet aan deze richtlijnen houdt, kan dat leiden tot brand of storingen.

Niet demonteren

- U mag dit apparaat niet demonteren of aanpassen. Als u zich niet hieraan houdt, kan dat leiden tot brand, elektrische schokken, letsel of storingen. Als u onregelmatigheden opmerkt, laat u het apparaat controleren of repareren bij de dealer bij wie u het hebt gekocht of door gekwalificeerd Yamaha-servicepersoneel.

Waarschuwing tegen water

- Stel de eenheid niet bloot aan regen en gebruik het niet in de buurt van water of in een vochtige omgeving. Plaats nooit voorwerpen (zoals vazen, flessen of glazen) die vloeistof bevatten op de eenheid en plaats de eenheid niet op een plaats waar water kan vallen. Als er een vloeistof, zoals water, in het apparaat komt, kan dat brand, elektrische schokken of storingen veroorzaken. Als er een vloeistof, zoals water, in het apparaat terechtkomt, zet dan onmiddellijk het instrument uit en haal de stekker uit het stopcontact. Laat het apparaat vervolgens controleren bij de dealer bij wie u het hebt gekocht of door gekwalificeerd Yamaha-servicepersoneel.
- Haal nooit een stekker uit en steek nooit een stekker in het stopcontact als u natte handen heeft. Raak dit apparaat nooit met natte handen aan. Als u zich niet aan deze richtlijnen houdt, kan dat leiden tot elektrische schokken of storingen.

Waarschuwing tegen brand

- Plaats geen brandende voorwerpen of open vuur in de buurt van de eenheid. Deze kunnen brand veroorzaken.

Opstelling

- Installeer de eenheid op de manier die is aangegeven in de handleiding. Als de eenheid valt of kantelt, kan dat leiden tot letsel of schade.
- Nadat het apparaat is geïnstalleerd, moet regelmatig de veiligheid van de installatie worden gecontroleerd. Wanneer dit wordt verzuimd, kan het apparaat vallen of kantelen, wat kan resulteren in persoonlijk letsel.

Batterijgebruik



WAARSCHUWING

SLIK DE BATTERIJ NIET IN WANT DIT KAN RESULTEREN IN CHEMISCHE BRANDWONDEN

De afstandsbediening die bij dit product wordt geleverd bevat een knoopbatterij. Als de knoopbatterij wordt ingeslikt, kan dit in een tijdsbestek van slechts 2 uur ernstige inwendige brandwonden veroorzaken met mogelijk fatale afloop. Houd nieuwe en gebruikte batterijen buiten het bereik van kinderen. Als de batterijhouder niet stevig sluit, moet u het product niet meer gebruiken en ook buiten het bereik van kinderen houden.

Als u denkt dat batterijen zijn ingeslikt of op andere wijze in het lichaam terecht zijn gekomen, roep dan onmiddellijk de hulp van een arts in.

- Demonteer geen batterijen. Als de inhoud van de batterij op uw handen of in uw ogen komt, kan dat blindheid of chemische brandwonden veroorzaken.
- Gooi batterijen nooit in het vuur. Ze kunnen barsten en zo brand of letsel veroorzaken.
- Stel batterijen niet bloot aan hoge temperaturen, zoals direct zonlicht of vuur. De batterij kan uit elkaar barsten en zo brand of letsel veroorzaken.
- Probeer nooit niet-oplaadbare batterijen op te laden. Door het opladen kan een barst of lek ontstaan in de batterij, wat blindheid, chemische brandwonden of letsel kan veroorzaken.
- Vermijd contact met de vloeistof als een batterij lekt. Als de batterijvloeistof in contact mocht komen met uw ogen, mond of huid, was het betreffende gebied dan onmiddellijk met water en raadpleeg een arts. Batterijvloeistof is corrosief en kan mogelijk gezichtsverlies of chemische verbranding veroorzaken.

Draadloos apparaat

- Gebruik dit toestel niet in de buurt van medische apparaten of in medische instellingen. Radiogolven van deze eenheid kunnen elektronische medische apparatuur beïnvloeden.
- Gebruik dit toestel niet binnen een afstand van 15 cm (6 inch) van personen met geïmplanteerde hartpacemaker of defibrillator. Radiogolven die afkomstig zijn van deze eenheid, kunnen een elektro-medische apparaten zoals geïmplanteerde pacemaker of defibrillator beïnvloeden.

Als u onregelmatigheden opmerkt

- Als zich een van de volgende onregelmatigheden voordoet, schakelt u het apparaat onmiddellijk uit en koppelt u de stekker los.
 - Het netsnoer is beschadigd.
 - Het apparaat verspreidt een ongebruikelijke geur of er komt rook uit het apparaat.
 - Er is materiaal binnen in het apparaat gekomen dat er niet in hoort.
 - Het geluid valt weg tijdens het gebruik.
 - Er zit een barst in het apparaat of het apparaat is beschadigd.Als u het apparaat blijft gebruiken, kan dat elektrische schokken, brand of storingen veroorzaken. Laat het apparaat meteen controleren of repareren bij de dealer bij wie u het hebt gekocht of door gekwalificeerd Yamaha-servicepersoneel.
- Zorg dat u dit apparaat niet laat vallen en oefen er geen overmatige druk op uit. Als u vermoedt dat het apparaat beschadigd is geraakt door een val of stoot, schakelt u het apparaat onmiddellijk uit en haalt u de stekker uit het stopcontact. Als u zich niet hieraan houdt, kan dat leiden tot elektrische schokken, brand of storingen. Laat het apparaat meteen controleren bij de dealer bij wie u het hebt gekocht of door gekwalificeerd Yamaha-servicepersoneel.



VOORZICHTIG

Deze inhoud geeft 'risico op lichamelijk letsel' aan.

Spanningsvoorziening/netsnoer

- Gebruik geen stopcontact waar de stekker alleen maar losjes in past. Als u zich niet aan deze richtlijnen houdt, kan dat leiden tot brand, elektrische schokken of brandplekken.
- Als u de stekker uit de eenheid of het stopcontact haalt, moet u altijd aan de stekker trekken, nooit aan het snoer. Als u aan het snoer trekt, kan het beschadigd raken, wat kan leiden tot elektrische schokken of brand.
- Steek de stekker stevig helemaal in het stopcontact. Als u het apparaat gebruikt terwijl de stekker niet goed in het stopcontact zit, kan zich stof verzamelen op het stopcontact, wat brand of brandplekken kan veroorzaken.

Opstelling

- Plaats de eenheid niet in een onstabiele positie waardoor deze per ongeluk kan vallen of omvallen en letsel kan veroorzaken.
- Blokkeer de ventilatieopeningen (koelsleuven) van dit apparaat niet. Dit apparaat heeft ventilatieopeningen in de onderkant om te voorkomen dat de inwendige temperatuur te hoog oploopt. Als u zich hier niet aan houdt, kan zich warmte ophopen in de eenheid, brand of storingen kunnen ontstaan.
- Bij de installatie van dit apparaat:
 - Bedek het apparaat niet met een doek.
 - Installeer het apparaat niet op een tapijt of vloerkleed.
 - Zorg dat de bovenkant naar boven wijst; installeer het apparaat niet op een zijkant of ondersteboven.
 - Gebruik het apparaat niet in een kleine, slecht geventileerde locatie.Als u zich niet aan de bovenstaande richtlijnen houdt, kan zich warmte ophopen in de eenheid, brand of storingen kunnen ontstaan. Zorg dat er voldoende vrije ruimte is:
 - rondom het centrale toestel: minimaal 10 cm aan de bovenzijde, 10 cm aan de zijkanten en 10 cm aan de achterkant.
 - rondom de subwoofer: minimaal 20 cm aan de bovenzijde, 20 cm aan de zijkanten en 20 cm aan de achterkant.
- Zet het apparaat niet op plaatsen waar het in contact kan komen met corrosieve gassen of zilte lucht of op plaatsen met overmatige rook of stoom. Als u dat wel doet, zou dit kunnen leiden tot een defect.

- Blijf uit de buurt van de eenheid tijdens een natuurramp, zoals een aardbeving. De eenheid kan kantelen of omvallen en letsel veroorzaken, dus ga snel uit de buurt van het apparaat en ga naar een veilige plek.
- Schakel voordat u dit apparaat verplaatst het apparaat uit en koppel alle kabels los. Als u zich hier niet aan houdt, kunnen de kabels beschadigd raken of kunt u of iemand anders erover struikelen en vallen.
- Laat het apparaat altijd aan de muur monteren door de dealer waar u het apparaat hebt gekocht of door gekwalificeerd servicepersoneel. Het apparaat kan omvallen en letsel veroorzaken. Voor de installatie zijn speciale vaardigheden en ervaring nodig.

Gehoorverlies

- Gebruik het apparaat niet te lang op een hoog of oncomfortabel geluidsniveau, aangezien dit permanent gehoorverlies kan veroorzaken. Consulteer een KNO-arts als u ruis in uw oren of gehoorverlies constateert.
- Voordat u de eenheid aansluit op andere elektronische componenten, moet u alle betreffende apparatuur uitschakelen. Zorg er tevens voor dat u alle volumenniveaus van alle apparaten op het minimum instelt, voordat u ze aan- of uitzet. Als u dat niet doet, kan dat leiden tot gehoorverlies, elektrische schokken of beschadiging van apparatuur.
- Wanneer u de netspanning in uw audiosysteem inschakelt, zet u dit apparaat altijd als LAATSTE aan om gehoorverlies en schade aan de luidsprekers te voorkomen. Wanneer u de spanning uitschakelt, dient het apparaat om dezelfde reden als EERSTE te worden uitgeschakeld. Als u zich niet aan het bovenstaande houdt, kan dat leiden tot gehoorverlies of beschadiging van de luidsprekers.

Onderhoud

- Haal eerst de stekker uit het stopcontact voordat u de eenheid schoonmaakt. Als u zich niet aan deze richtlijnen houdt, kunnen elektrische schokken ontstaan.

Zorgvuldig behandelen

- Steek uw hand of vingers niet in de basreflexpoort aan de voorzijde van de subwoofer. Als u zich niet aan deze richtlijnen houdt, kan letsel ontstaan.
- Steek geen materiaal zoals metaal of papier in de ventilatieopeningen/ basreflexpoort (aan de voorzijde van de subwoofer) van dit apparaat. Als u zich niet hieraan houdt, kan dat leiden tot brand, elektrische schokken of storingen. Als er vreemde voorwerpen in het apparaat terechtkomen, moet u het apparaat meteen uitschakelen en de stekker uit het stopcontact trekken. Laat het apparaat daarna controleren door de dealer bij wie u het apparaat hebt gekocht of door gekwalificeerd Yamaha-servicepersoneel.

- Houd kleine onderdelen buiten het bereik van kleine kinderen. Uw kinderen kunnen ze per ongeluk inslikken.
- Doe het volgende niet:
 - op de apparatuur staan of zitten.
 - zware voorwerpen bovenop de apparatuur plaatsen.
 - de apparatuur in een stack plaatsen.
 - overmatige kracht uitoefenen op knoppen, schakelaars, ingangen/uitgangen enz.
 - aan de apparatuur hangen.
 - tegen de apparatuur leunen.
- Voorkom letsel en beschadiging van de eenheid door niet aan de aangesloten snoeren te trekken zodat de eenheid niet kan vallen.
- Gebruik de eenheid niet als het geluid vervormd is. Langdurig gebruik onder deze omstandigheden zou kunnen leiden tot oververhitting en brand.

Batterijgebruik

- Er is explosiegevaar als de batterij verkeerd wordt vervangen. Vervang de batterij alleen door een gelijkwaardige batterij.
- Gebruik geen andere batterijen dan de aangegeven batterijen. Als u dat wel doet, kan dat brand, brandwonden of ontvlaming door lekken veroorzaken.
- Zorg dat u batterijen niet samen met stukken metaal in een zak of tas doet, draagt of bewaart. Er kan kortsluiting ontstaan of de batterij kan barsten of lekken en zo brand of letsel veroorzaken.
- Zorg ervoor dat de batterijen altijd op de juiste manier geplaatst worden; let op het plus- (+) en minteken (-). Doet u dit niet, dan kan dit leiden tot brand, brandplekken of vlamvorming door het lekken van vloeistof.
- Haal de batterijen uit de afstandsbediening als u deze gedurende een langere periode niet gebruikt om schade door lekken van de batterijen te voorkomen.
- isoleer de polen van batterijen met plakband of een andere bescherming als u ze bewaart of weggooit. Als u ze mengt met andere batterijen of metalen voorwerpen, kan dat brand, brandplekken of vlammen veroorzaken doordat er vloeistof kan gaan lekken.

Kennisgeving

Hieronder volgt informatie die u in acht moet nemen om een defect van het product, of beschadigingen, een foutieve werking of gegevensverlies te voorkomen. Tevens is de informatie van belang voor de milieubescherming.

Stroom/netsnoer

- Als u het apparaat gedurende een langere periode niet gebruikt, haal dan de stekker uit het stopcontact. Zelfs wanneer het ⏻ (Stroom) is uitgeschakeld (alle indicators zijn uit), blijft er nog een kleine hoeveelheid stroom lopen.

Opstelling

- Gebruik dit apparaat niet in de nabijheid van andere elektrische apparatuur, zoals een tv, radio, AV-eenheid of mobiele telefoon. Als u zich hier niet aan houdt, kan dit apparaat of de tv of radio ruis veroorzaken.
- Gebruik dit apparaat niet op een locatie die blootstaat aan direct zonlicht, die zeer warm (zoals bij een verwarming) of zeer koud wordt of die blootstaat aan grote hoeveelheden stof of trillingen. Als u zich hier niet aan houdt, kan het paneel van het apparaat vervormd worden, de interne onderdelen werken mogelijk niet meer goed of de werking van het apparaat wordt onstabiel.
- Plaats dit apparaat zo ver mogelijk van andere elektronische apparatuur. Digitale signalen van dit apparaat kunnen interfereren met andere elektronische apparatuur.
- Als u een draadloos netwerk gebruikt, plaats dit apparaat dan niet in de buurt van metalen wanden of bureaus, magnetrons of andere apparaten op het draadloze netwerk. De transmissieafstand kan worden verkort door obstakels.

Aansluitingen

- Als u externe apparaten aansluit, lees dan de handleiding voor elk apparaat grondig door en sluit de apparaten aan overeenkomstig de instructies. Als u een apparaat niet behandelt overeenkomstig de instructies, kunnen storingen ontstaan.
- Sluit dit apparaat niet aan op industriële apparaten. Voor consumentengebruik en industrieel gebruik worden verschillende normen voor de digitale audio-interface gebruikt. Dit apparaat is ontworpen voor aansluiting op een digitale audio-interface voor consumentengebruik. Als u dit apparaat aansluit op een digitale audio-interface voor industrieel gebruik, kunnen er niet allen storingen in het apparaat optreden, maar kunt u de luidsprekers ook beschadigen.

Behandeling

- Plaats geen vinyl, plastic of rubberen producten op dit apparaat. Als u zich hier niet aan houdt, kunnen verkleuringen of vervormingen in het paneel van dit apparaat ontstaan.
- Als de omgevingstemperatuur plotseling verandert (bijvoorbeeld tijdens het transport van het apparaat of bij snelle verwarming of verkoeling) en er mogelijk condensvorming is opgetreden in het apparaat, laat u het apparaat voor gebruik enkele uren staan zonder het in te schakelen, totdat het helemaal droog is. Als u het apparaat gebruikt terwijl er condensatie aanwezig is, kunnen er storingen optreden.

Onderhoud

- Als de temperatuur of vochtigheid plotseling verandert, kunnen zich waterdruppels (condensatie) vormen op het oppervlak van het apparaat. Als zich waterdruppels vormen, veegt u die onmiddellijk weg met een zachte doek. Als er waterdruppels achterblijven op het apparaat, kunnen die worden geabsorbeerd door de houten onderdelen, waardoor vervorming kan ontstaan.
- Gebruik bij het schoonmaken van het apparaat een zachte droge doek. Het gebruik van chemische stoffen als benzine of thinner, reinigingsproducten of chemische schoonmaakdoekjes kan verkleuring of vervorming veroorzaken.

Over verwijderen

- Lege batterijen vallen onder Klein Chemisch Afval en dienen als zodanig behandeld te worden.

Informatie over ophalen en weggooien van oude apparatuur en lege batterijen



Deze symbolen op de apparaten, verpakking en/of meegeleverde documenten betekenen dat gebruikte elektrische en elektronische apparaten en batterijen niet met het gewone huishoudelijke afval mogen worden gemengd.

Voor juist behandelen, hergebruik of recyclen van oude apparatuur en lege batterijen brengt u deze naar de desbetreffende ophaalpunten in overeenstemming met de nationale wetgeving.



Door deze apparatuur en batterijen op de juiste manier weg te gooien, helpt u waardevolle bronnen te sparen en mogelijk negatieve effecten op de gezondheid van de mens en op het milieu te voorkomen, die het gevolg kunnen zijn van niet-aangepaste afvalverwerking.



Voor meer informatie over ophalen en recyclen van oude apparatuur en batterijen neemt u contact op met de lokale overheid, uw afvalophaalmaatschappij of het verkooppunt waar u de items hebt gekocht.

Pb

Voor zakelijke gebruikers in de Europese Unie:

Als u elektrische en elektronische apparatuur wilt weggooien, neemt u voor meer informatie contact op met uw dealer of leverancier.

Informatie over weggooien in landen buiten de Europese Unie:

Deze symbolen zijn alleen geldig in de Europese Unie. Als u deze items wilt weggooien, neemt u contact op met de lokale overheid of een lokale dealer en vraagt u om instructies voor het correct weggooien.

Opmerking bij het batterijsymbool (de twee onderste voorbeeldsymbolen):

Dit symbool kan in combinatie met een chemisch symbool worden gebruikt. In dat geval wordt voldaan aan de eis uit de batterijrichtlijn van de EU voor de desbetreffende chemische stof.

(weee_battery_eu_nl_02)

Informatie

Geeft belangrijke informatie aan over dit product.

Functies die bij het apparaat horen

- Er kan lucht uit de bass-reflexpoort komen. Dit is geen fout. Het gebeurt met name vaak bij het afspelen van muziek met een zware bas.

Over het naamplaatje op het apparaat

Het modelnummer, het serienummer, de stroomvereisten, enz. worden vermeld op of in de nabijheid van het naamplaatje, dat zich aan de onderzijde van het toestel bevindt. Het is raadzaam dit serienummer in de hieronder gereserveerde ruimte te noteren. Bewaar ook deze handleiding als permanent aankoopbewijs om identificatie in geval van diefstal te vergemakkelijken.

Modelnummer

Serienummer

(bottom_nl_01)

Handelsmerken



Het Bluetooth® woordmerk en de logo's zijn gedeponeerde handelsmerken van Bluetooth SIG, Inc. en elk gebruik ervan door Yamaha Corporation geschiedt onder licentie.



Vervaardigd onder licentie van Dolby Laboratories.

Dolby, Dolby Audio, Pro Logic en het dubbele-D symbool zijn handelsmerken van Dolby Laboratories.



Zie voor DTS-patenten <http://patents.dts.com>. Gefabriceerd onder licentie van DTS, Inc. DTS, het symbool, DTS en het symbool samen, DTS Digital Surround en DTS Virtual:X zijn gedeponeerde handelsmerken of handelsmerken van DTS, Inc. in de Verenigde Staten en/of andere landen. © DTS, Inc. Alle rechten voorbehouden.

HDMI

De termen HDMI, het HDMI-logo en High-Definition Multimedia Interface zijn handelsmerken of gedeponeerde handelsmerken van HDMI Licensing LLC in de Verenigde Staten en andere landen.

Blu-ray

"Blu-ray Disc™", "Blu-ray™" en de logo's hiervan zijn handelsmerken van de Blu-ray Disc Association.



"Made for iPod", "Made for iPhone" en "Made for iPad" betekenen dat een elektronisch accessoire ontworpen is om specifiek aangesloten te worden op iPod, iPhone of iPad en dat de ontwikkelaar verzekerd heeft dat het accessoire voldoet aan de prestatienormen van Apple. Apple is niet verantwoordelijk voor de werking van dit apparaat of voor het voldoen aan veiligheidseisen en wettelijke normen. Wij wijzen u erop dat het gebruik van dit accessoire met iPod, iPhone of iPad de draadloze prestaties kan beïnvloeden.

Over de inhoud van deze handleiding

- Deze handleiding is bedoeld voor de volgende personen:
 - de gebruikers van het toestel
 - de monteur of dealer die het toestel aan de muur bevestigt
- In deze handleiding worden de volgende signaalwoorden gebruikt om belangrijke informatie aan te geven:

WAARSCHUWING

Deze inhoud geeft 'risico op ernstig lichamelijk letsel of overlijden' aan.

VOORZICHTIG

Deze inhoud geeft 'risico op lichamelijk letsel' aan.

LET OP

Hieronder volgt informatie die u in acht moet nemen om een defect van het product, of beschadigingen, een foutieve werking of gegevensverlies te voorkomen. Tevens is de informatie van belang voor de milieubescherming.

OPMERKING

Hieronder volgen opmerkingen over instructies, beperkingen van functies en extra informatie die nuttig kan zijn.

- De illustraties en schermen in deze handleiding dienen uitsluitend voor instructiedoeleinden.
- De namen van bedrijven en producten die in deze handleiding worden genoemd, zijn handelsmerken of gedeponeerde handelsmerken van hun respectieve eigenaars.

Inhoud

VOORZICHTIG	2	Luisteren naar het geluid van een Bluetooth apparaat	29
Meegeleverde items	10	Instellingen	32
Kenmerken	13	De functie voor HDMI instelling (HDMI Control) instellen	32
Veelgestelde vragen	14	De HDMI-audioweergave configureren.....	32
Namen en functies van onderdelen	15	De automatische standby in-/uitschakelen.....	33
Centraal toestel (voorpaneel)	15	Initialiseren van het toestel	33
Centraal toestel (achterkant)	16	Problemen oplossen	34
Subwoofer	17	Technische gegevens	41
Opstelling	18		
Het toestel op een tv-standaard enz. installeren	18		
Het toestel aan de wand bevestigen	18		
Aansluitingen	20		
Bediening	23		
Het toestel bedienen met de afstandsbediening van de tv (HDMI instelling of HDMI Control)	28		

Meegeleverde items

Controleer of u alle volgende items inderdaad ontvangen hebt.



Centraal toestel (YAS-CU207)



Afstandsbediening

Een CR2025-lithiumbatterij is reeds in de afstandsbediening geplaatst.

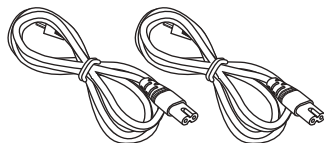

Netsnoer x 2



Optisch digitale audiokabel



Draadloze subwoofer (NS-WSW42)

In deze handleiding wordt de draadloze subwoofer aangeduid als "subwoofer".



Bevestigingssjabloon

Gebruik deze wanneer u het centrale toestel aan de wand wilt bevestigen.



Gebruikershandleiding (dit boekje)

Vorbereiden van de afstandsbediening

Verwijder het isolatievel van de batterij om de afstandsbediening klaar te maken voor gebruik.

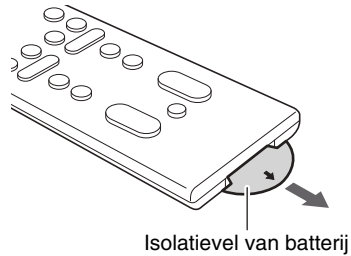

Werkingsbereik van de afstandsbediening

Gebruik de afstandsbediening binnen het hieronder aangegeven bereik.

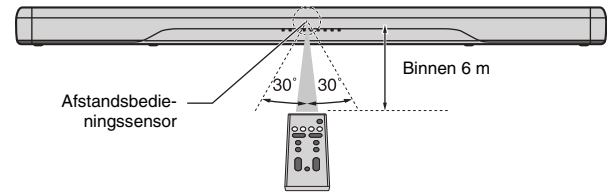

Vervangen van de batterij in de afstandsbediening

Duw het ontgrendellipje in de richting aangegeven door (A) en houd het vast en trek tegelijkertijd de batterijhouder in de richting aangegeven door (B).

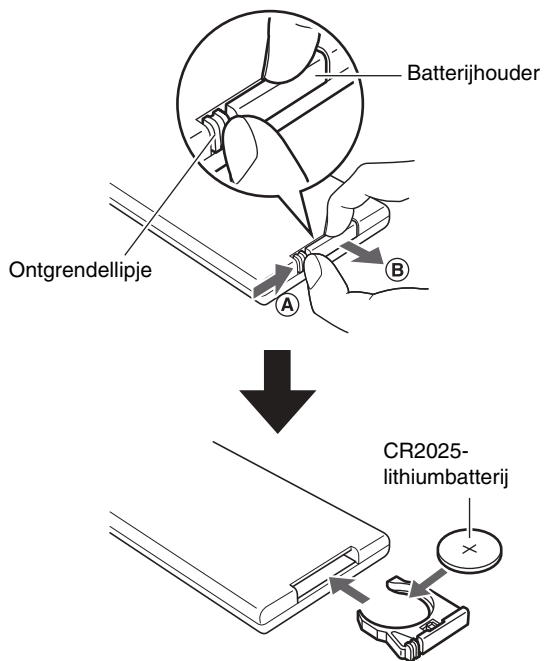

Kenmerken

Met dit voorsurroundsysteem, bestaande uit een centraal toestel en een draadloze subwoofer, kunt u genieten van een dynamisch geluid bij de video die op uw thuis-tv worden weergegeven.

- **3D-surroundweergave**

Het surroundgeluid wordt niet alleen vanuit horizontale richtingen weergegeven, maar ook vanuit diverse hoogten wanneer DTS Virtual:X wordt gebruikt (p. 25).

- **Draadloze subwoofer**

Toepassing van een speciale draadloze subwoofer voor een extra dynamisch geluid.

- **Ondersteuning voor overdracht van 4K hoge dynamiek (HDR) video**

Geniet van hoge-resolutie video van een opzetkastje voor de kabel-tv of satelliet-tv, of van een BD/DVD-speler. Wanneer u een tv gebruikt die Audio Return Channel (ARC) ondersteunt, kan dit ARC-compatibele toestel via een enkele HDMI-kabel op de tv worden aangesloten (p. 20).

- **HDMI-regelfunctie**

Link TV- en toestelfuncties met behulp van de afstandsbediening (p. 28).

- **Bluetooth-verbinding**  **Bluetooth®**

Gemakkelijke weergave van materiaal van een Bluetooth-compatibele smartphone, tablet of computer (p. 29).

Onze exclusieve Compressed Music Enhancer technologie verbetert de geluidskwaliteit en de geluidseigenschappen en staat garant voor een realistisch en indrukwekkend geluid.

- **HOME THEATER CONTROLLER-app** 

Met HOME THEATER CONTROLLER, een gratis app voor smartphones, kunt u het toestel gemakkelijk bedienen met behulp van een smartphone (p. 31).

- **Bass Extension**

Versterkt de weergave van de lage bassen voor het verkrijgen van een krachtig geluid (p. 25).

- **Clear Voice**

Deze functie maakt stemmen, zoals gesprekken of commentaar, duidelijker te verstaan (p. 25).

Veelgestelde vragen

In het volgende gedeelte worden veelgebruikte functies en veelgestelde vragen over het toestel behandeld.

V1 Kan ik het toestel niet gewoon met de afstandsbediening van de tv bedienen?

A1 Ja. Wanneer het toestel via een HDMI-kabel met een tv is verbonden, kan de afstandsbediening van de tv worden gebruikt om de tv en het toestel te bedienen (p. 28).

V2 Kan ik stemmen beter verstaanbaar maken?

A2 Ja. Stemmen in films, nieuws- of sportprogramma's enz. kunnen beter verstaanbaar gemaakt worden met de "Clear Voice" functie (p. 25).

V3 Kan ik een smartphone gebruiken om het toestel te bedienen? Kan ik een smartphone gebruiken om het toestel in of uit te schakelen?

A3 Ja. U kunt het toestel met een smartphone bedienen door de gratis HOME THEATER CONTROLLER-app op de smartphone te installeren (p. 31). Bovendien kan de Bluetooth-standbyfunctie worden gebruikt om het toestel in te schakelen wanneer een Bluetooth-verbinding tussen het toestel en de smartphone wordt opgezet en om het toestel uit te schakelen wanneer die verbinding wordt verbroken (p. 31).

V4 Kan de helderheid van de indicators worden afgesteld?

A4 Ja. Gebruik hiervoor de DIMMER-toets op de afstandsbediening (p. 27).

V5 Hoe kan surroundweergave worden ingeschakeld?

A5 Gebruik hiervoor de SURROUND-toets op de afstandsbediening en kies 3D of surroundweergave (p. 25).

V6 Kan het volume van de subwoofer worden ingesteld?

A6 Ja. Gebruik hiervoor de SUBWOOFER (+/-)-toetsen op de afstandsbediening (p. 26).

Namen en functies van onderdelen

Centraal toestel (voorpaneel)

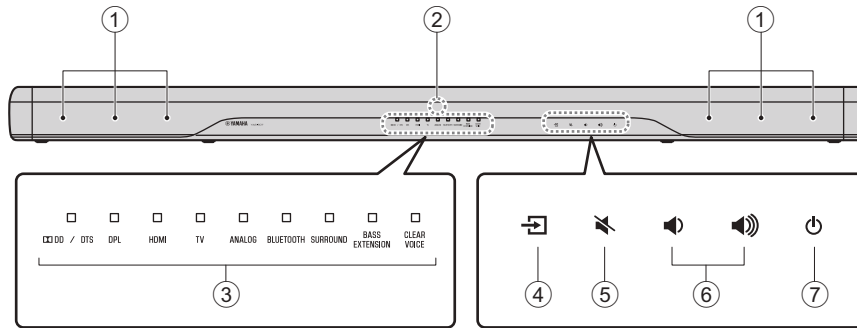

① Luidsprekers

② Afstandsbedieningssensoren

Voor het ontvangen van de infraroodsignalen van de afstandsbediening van het toestel (p. 11).

③ Indicators

De indicators op het bovenpaneel knipperen of branden continu om de bedieningstoestand en de instellingen aan te geven.

In deze handleiding worden waar nodig als uitleg afbeeldingen gegeven van de negen indicators.

□ : Uit ■ : Brandt ✨ : Knippert

Voorbeeld: Wanneer de DPL en SURROUND-indicators branden en de HDMI-indicator knippert



④ (ingang)

Hiermee selecteert u de weer te geven signaalbron (p. 24).

⑤ (geluid uit)

Hiermee kunt u de geluidswaergeving tijdelijk uitschakelen. Tik nogmaals aan om het geluid weer in te schakelen (p. 26).

⑥ (volume +/-)

Hiermee kunt u het volume regelen (p. 26).

⑦ (aan/uit)

Hiermee kunt u het toestel aan of uit zetten (p. 23).

OPMERKING

- Het toestel kan vanzelf uit gaan wanneer de automatische standbyfunctie is ingeschakeld (p. 33).

④, ⑤, ⑥ en ⑦ zijn aanraaksensoren. Tik de pictogrammen met uw vinger aan om de functies te regelen.

Centraal toestel (achterkant)

De afbeeldingen van het achterpaneel van het centrale toestel die in deze handleiding worden gebruikt, tonen de onderlinge posities van de aansluitingen met de opschriften die gebruikt worden op de onderkant van het centrale toestel zelf, zodat u de aansluitingen gemakkelijk kunt terugvinden.

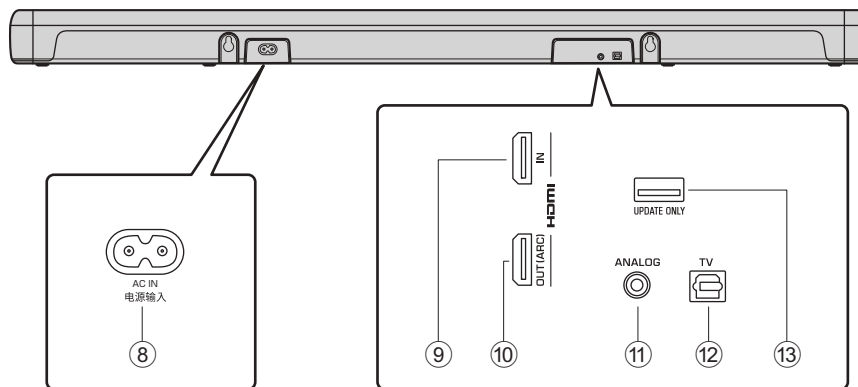

⑧ AC IN-aansluiting

Sluit hierop het netsnoer van het centrale toestel aan (p. 22).

⑨ HDMI IN-aansluiting

Voor het aansluiten van HDMI-compatibele weergavetoestellen zoals een BD/DVD-speler, een ontvanger voor satelliet- of kabel-tv en een spelcomputer (p. 20).

⑩ HDMI OUT (ARC)-aansluiting

Voor het aansluiten op een HDMI-compatibele tv (p. 20).

⑪ ANALOG-ingangsaansluiting

Voor het aansluiten op een extern apparaat met een 3,5 mm stereo-ministekkerkabel (p. 21).

⑫ TV-ingangsaansluiting

Voor het aansluiten op een tv met een optisch digitale audiokabel (p. 20).

⑬ UPDATE ONLY-aansluiting

Via deze aansluiting kunt u de firmware van dit toestel bijwerken. Raadpleeg de instructies die met de firmware werden meegeleverd voor details.

Subwoofer

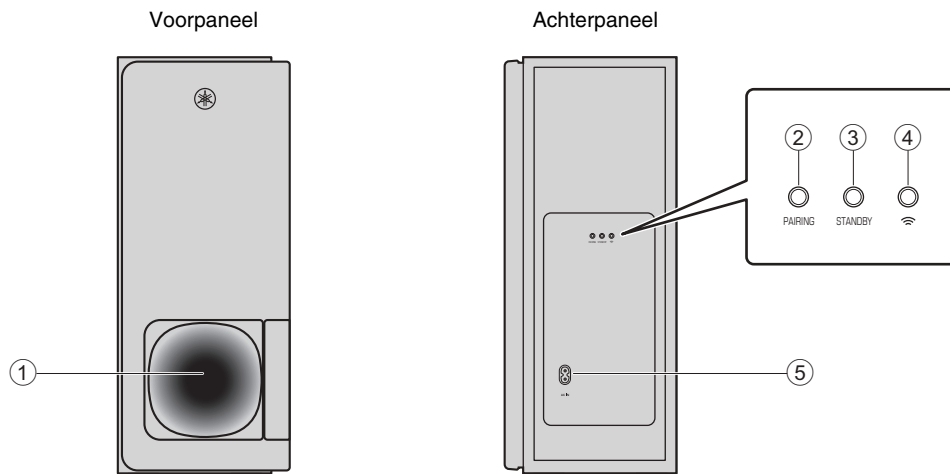

① Basreflexpoort

② PAIRING-knop

Voor het handmatig koppelen van het centrale toestel met de subwoofer (p. 40).

③ STANDBY-indicator

Toont de status van de subwoofer (p. 23).

④ Indicator

Brandt wanneer het centrale toestel en de subwoofer draadloos zijn verbonden.

⑤ AC IN-aansluiting

Sluit hierop het netsnoer van de subwoofer aan (p. 22).

Opstelling

Het centrale toestel kan op een tv-standaard of aan de muur worden bevestigd.

Plaats de subwoofer links of rechts van het centrale toestel. Draai de subwoofer een weinig naar het midden van de kamer om te voorkomen dat het geluid door de muren wordt weerkaatst.

Het toestel op een tv-standaard enz. installeren

Plaats het toestel met het aanraakpaneel naar voren.

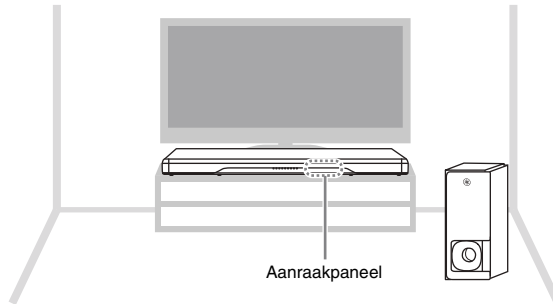

Het toestel aan de wand bevestigen

Zie “Het toestel aan de wand bevestigen” (p. 19) voor aanwijzingen over het bevestigen van het toestel aan een wand met het aanraakpaneel naar voren gericht.

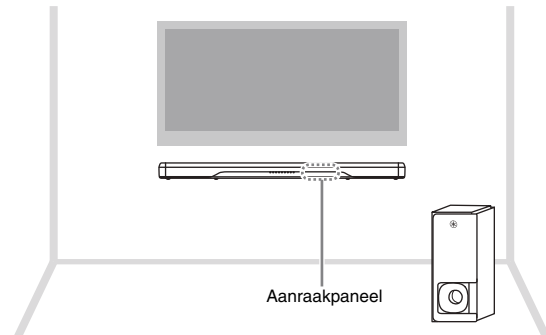

LET OP

- Zet het centrale toestel niet bovenop een BD-speler of ander apparaat, of andersom. Dit kan leiden tot storingen vanwege trillingen enz.
- Vermijd aanraken van de luidsprekers (het gedeelte bedekt met stof) van de subwoofer, zet hier ook geen voorwerp op en oefen er ook geen druk op uit. Dit kan namelijk resulteren in beschadiging van de luidsprekers.
- De subwoofer mag alleen recht overeind worden gezet. Zet de subwoofer niet op de zijkant.
- De subwoofer beschikt over luidsprekers die niet magnetisch afgeschermd zijn. Plaats daarom geen dingen in de buurt van het toestel die gevoelig zijn voor magnetische invloeden (harde schijven enz.).
- De communicatie tussen het centrale toestel en de subwoofer verloopt draadloos. Plaats geen voorwerpen die de draadloze signalen kunnen blokkeren of interferentie kunnen veroorzaken, zoals metalen meubels of apparatuur, tussen het centrale toestel en de subwoofer want dit heeft een nadelige invloed op de draadloze communicatie.
- Als de subwoofer met een doek of ander voorwerp is bedekt, is het geluidsvolume lager. Plaats de subwoofer zodanig dat deze niet achter een dik gordijn of iets dergelijks staat.

Het toestel aan de wand bevestigen



VOORZICHTIG

- Wanneer u het toestel aan een wand wilt bevestigen, moet al het installatiewerk worden uitgevoerd door de dealer of een bevoegde aannemer. De klant mag in geen geval proberen dit soort installatiewerk zelf uit te voeren. Een incorrecte of ondeugdelijke installatie kan ertoe leiden dat het toestel valt, wat kan resulteren in persoonlijk letsel.
- Om te voorkomen dat het toestel kan vallen, moet u het toestel aan een voldoende stevige wand bevestigen, bijvoorbeeld één van gipsplaat met stevige balken erachter.
- Maak gebruik van in de handel verkrijgbare schroeven die het gewicht van de installatie kunnen dragen (gespecificeerd in stap 2, rechts). Gebruiken van bevestigingsmiddelen anders dan de voorgeschreven schroeven, bijvoorbeeld te korte schroeven, spijkers, of dubbelzijdig plakband, kan ertoe leiden dat het toestel valt.
- Zet de kabels vast op hun plaats zodat ze niet los kunnen komen. Als u per ongeluk achter een kabel blijft haken met uw hand of voet, kan het toestel daardoor loskomen en vallen.
- U mag niet op het toestel leunen en geen te grote kracht zetten op de bovenkant van het toestel. Hierdoor zou het toestel kunnen vallen.
- Controleer na de installatie of het toestel inderdaad stevig genoeg bevestigd is. Yamaha aanvaardt geen aansprakelijkheid voor enig ongeval veroorzaakt door een ondeugdelijke installatie.

- 1 Bevestig het bevestigingssjabloon op de gewenste plek aan de wand en teken de schroefgaten af.**

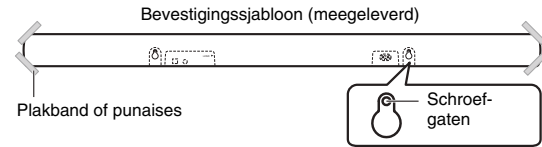

- 2 Verwijder het bevestigingssjabloon van de wand en installeer de in de handel verkrijgbare schroeven op de afgetekende plekken in de wand (zoals u hieronder kunt zien).**

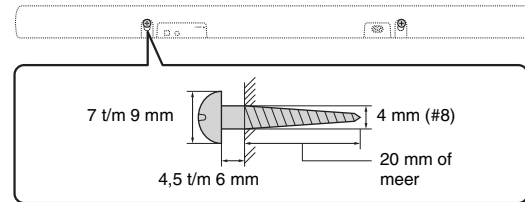

- 3 Hang het toestel aan de schroeven.**

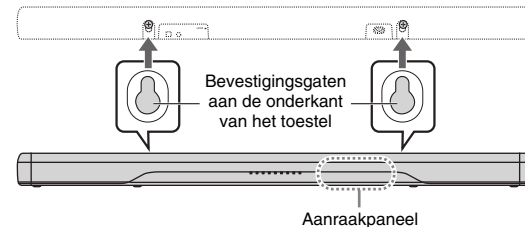

Aansluitingen

1 Aansluiten van een tv en een opzetkastje

Volg de onderstaande procedure voor het aansluiten van de kabels.

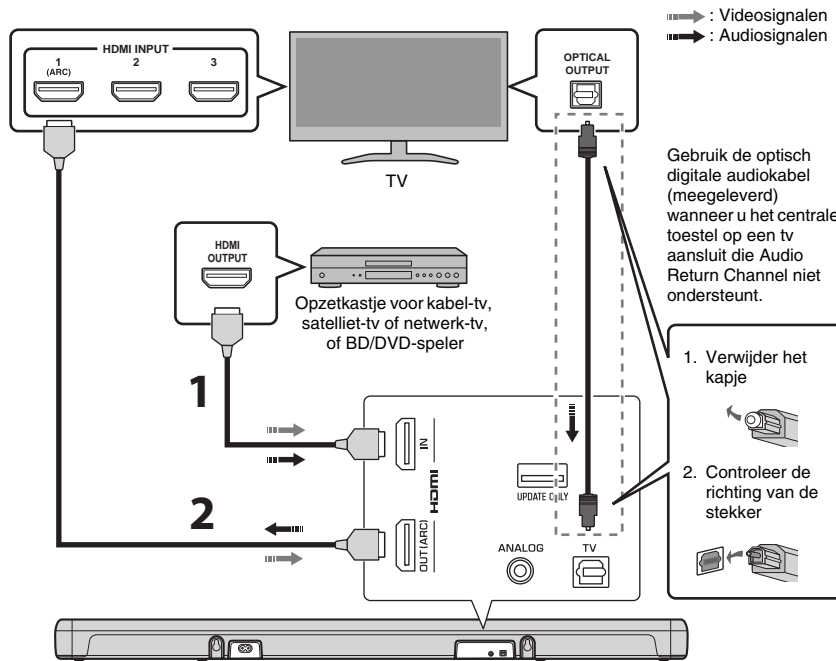

1 HDMI-kabel (optioneel)

Voor het invoeren van de digitale audio-/videosignalen van het opzetkastje of de BD/DVD-speler naar dit toestel.

2 HDMI-kabel (optioneel)

Digitale video van het opzetkastje of de BD/DVD-speler wordt weergegeven op de tv.

OPMERKING

- Gebruik een 19-pens HDMI-kabel die voorzien is van het HDMI-logo. Een kabel met een maximum lengte van 5m wordt aanbevolen om te voorkomen dat het signaal teveel verslechtert.
- Wanneer een platte HDMI-kabel wordt gebruikt, is het mogelijk dat het centrale toestel moeilijk kan worden geïnstalleerd omdat de kabel door de onderkant van het centrale toestel wordt gebogen wanneer deze wordt aangesloten. Kijk naar de plaats van de aansluitingen op het centrale toestel voordat een geschikte HDMI-kabel wordt uitgekozen.
- Dit toestel ondersteunt HDCP versie 2.2, een kopieerbeveiligingstechnologie. Om te kunnen genieten van 4K-video weergave, moet u het toestel aansluiten op de HDMI-ingangsaansluiting (een die compatibel is met HDCP 2.2) van een HDCP 2.2-compatibele tv en op de HDMI-uitgangsaansluiting van een HDCP 2.2-compatibele BD/DVD-speler.
- Gebruik een hoge-snelheid HDMI-kabel voor de weergave van 3D-videomateriaal.
- Gebruik een premium HDMI-kabel voor de weergave van 4K-videomateriaal.

OPMERKING

Tv die Audio Return Channel (ARC) ondersteunt

- Sluit een HDMI-kabel aan op de aansluiting die Audio Return Channel ondersteunt (de aansluiting waarbij "ARC" staat aangegeven) op de tv.
- Wanneer de HDMI-regeling (HDMI instelling of HDMI control) is ingeschakeld, kunnen de audio- en videosignalen van de weergave-apparatuur ook wanneer dit toestel uit staat worden weergegeven door de tv (passage van HDMI-signaal).
- Schakel de functie voor HDMI instelling (HDMI Control) van dit toestel in om de Audio Return Channel (ARC) functie in te schakelen (p. 32).

Wat is Audio Return Channel (ARC)?

Om het mogelijk te maken dat dit toestel het geluid van de tv weer kan geven, moet de tv normaal gesproken ook met een audiokabel op dit toestel worden aangesloten, naast een HDMI-kabel. Als de tv echter Audio Return Channel (ARC) ondersteunt, dan kunnen de benodigde audiosignalen van de tv via dezelfde HDMI-kabel naar het toestel worden teruggevoerd als waarmee de videosignalen van het toestel naar de tv gaan.

2 Aansluiten van een gameconsole via de analoge aansluiting

Sluit een extern apparaat, zoals een gameconsole of tv die niet is voorzien van een optische digitale uitgang, aan op de ANALOG-ingangsaansluiting van het centrale toestel.

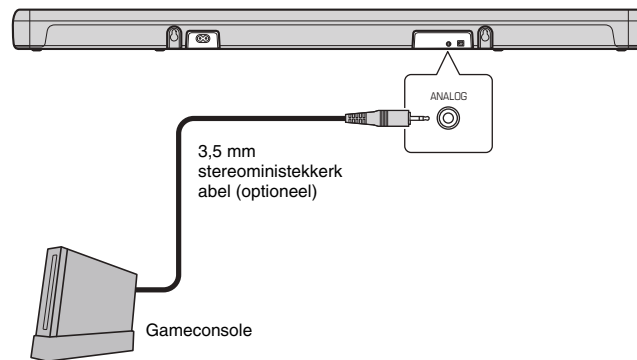

VOORZICHTIG

- Als het volume geregeld kan worden met het apparaat dat is aangesloten op de ANALOG-ingangsaansluiting van het toestel, moet u dat apparaat instellen op hetzelfde volume als dat van andere apparatuur die is aangesloten op de HDMI-aansluiting van het toestel om te voorkomen dat het geluid ineens veel luider klinkt dan verwacht.

3 Het netsnoer aansluiten

Nadat alle aansluitingen zijn gemaakt, sluit u de meegeleverde netsnoeren op de AC IN-aansluiting van het centrale toestel en de subwoofer aan en steekt dan de netstekkers in het stopcontact.

Centraal toestel

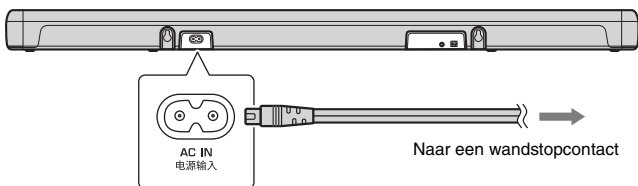

Subwoofer

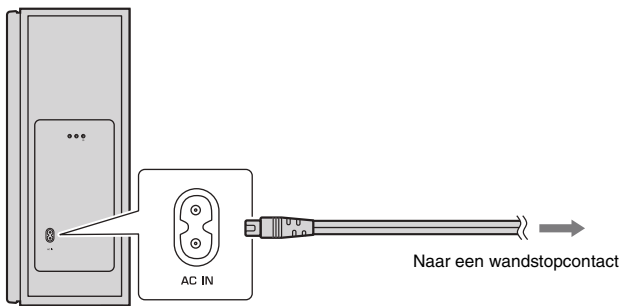

4 Het toestel inschakelen

Druk op de  (aan/uit)-toets van de afstandsbediening of tik op  van het centrale toestel. De apparatuur wordt ingeschakeld en het centrale toestel en de subwoofer worden automatisch met elkaar verbonden via een draadloze verbinding. Wanneer de verbinding tot stand is gebracht, gaat de  indicator op het achterpaneel van de subwoofer branden en is het toestel klaar voor weergave.

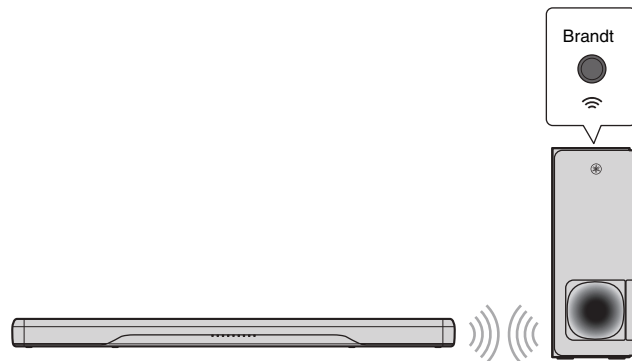

OPMERKING

- Als de  indicator op de subwoofer niet correct gaat branden wanneer het toestel de eerste maal aan wordt gezet, moet u het centrale toestel en de subwoofer handmatig aan elkaar koppelen (p. 40).

Bediening

Signaalzender van afstandsbediening

Verzendt infraroodsignalen.

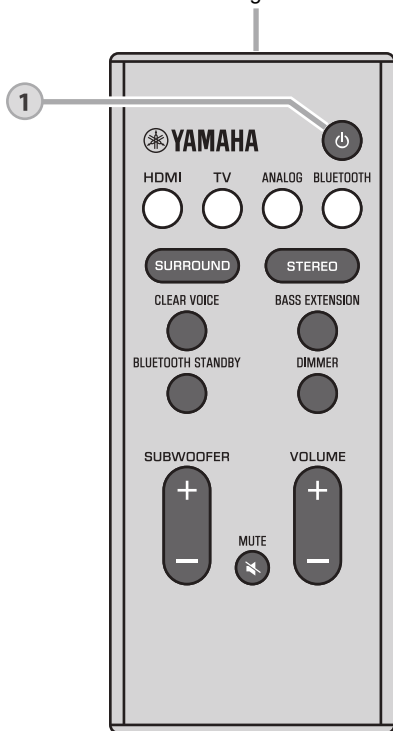

1

⏻ (aan/uit)-toets

Hiermee kunt u het toestel aan of uit zetten.

Centraal toestel

Aan

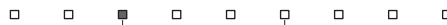

De indicator voor de laatst geselecteerde signaalbron brandt.

Uit (Bluetooth Standbyfunctie ingeschakeld, p. 31)



Subwoofer

Aan



Uitgeschakeld



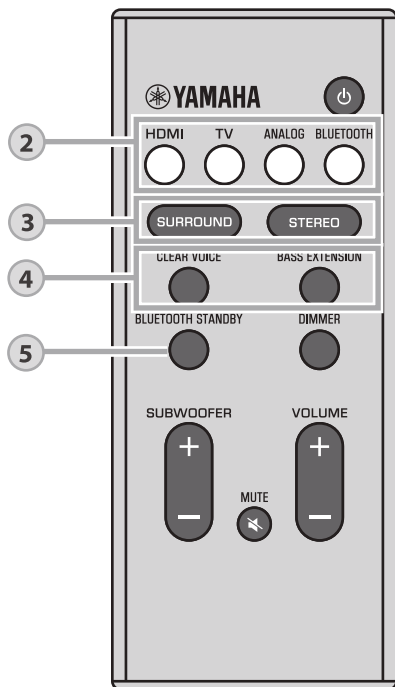

2

Ingangstoetsen

Hiermee selecteert u de weer te geven signaalbron.

HDMIAudio van een apparaat dat is verbonden met de HDMI IN-aansluiting

TVAudio van de tv of van een apparaat dat is verbonden met de TV-ingangsaansluiting

ANALOGAudio van een apparaat dat is verbonden met de ANALOG-ingangsaansluiting

BLUETOOTHAudio van een apparaat dat is verbonden via Bluetooth (p. 29)

De indicator voor de geselecteerde signaalbron brandt.

(Voorbeeld: wanneer de tv is geselecteerd)

HDMI
 TV
 ANALOG
 BLUETOOTH

OPMERKING

- Om audio weer te geven van een apparaat dat is aangesloten op de tv, of om video te bekijken van het apparaat, moet u de signaalbron van de tv instellen op het apparaat.

3

SURROUND en STEREO-toetsen

Schakel tussen surround- en stereoweergave (2 kanalen).

SURROUND-toets

Het toestel schakelt om tussen 3D-surroundweergave en surroundweergave telkens wanneer op de SURROUND-toets wordt gedrukt. Wanneer 3D-surround wordt geselecteerd, biedt DTS Virtual:X de mogelijkheid om het geluid niet alleen uit horizontale richtingen te horen, maar ook vanuit meerdere hoogten.

- SURROUND Brand blauw (3D-surroundweergave)
- SURROUND Brandt groen (surroundweergave)

STEREO-toets

Schakel hiermee over naar stereo (2-kanaals) weergave.

- SURROUND Uit

OPMERKING

- De DPL-indicator brandt wanneer een 2-kanaals stereosignaal in surround wordt weergegeven.

DPL
Brandt
(Dolby ProLogic II)

- De TV Program, Movie, Music, Sports of Game-surroundweergavemodus kan worden geselecteerd met de HOME THEATER CONTROLLER-app (p. 31) geïnstalleerd op een smartphone die de Bluetooth-functie ondersteunt.

4

CLEAR VOICE-toets

Schakel de functie Clear Voice in/uit. Wanneer deze functie is ingeschakeld, zijn menselijke stemmen, zoals dialogen in films en tv-programma's, of commentaar bij nieuws of sport, beter verstaanbaar.

- CLEAR VOICE Brandt (ingeschakeld)
- CLEAR VOICE Uit (uitgeschakeld)

BASS EXTENSION-toets

Schakel de extra versterking van de lage tonen in/uit. Wanneer deze functie is ingeschakeld, kunt u genieten van een extra krachtig geluid.

- BASS EXTENSION Brandt (ingeschakeld)
- BASS EXTENSION Uit (uitgeschakeld)

5

BLUETOOTH STANDBY-toets

Houd de toets tenminste 3 seconden ingedrukt om de Bluetooth-standbyfunctie (p. 31) in/uit te schakelen.

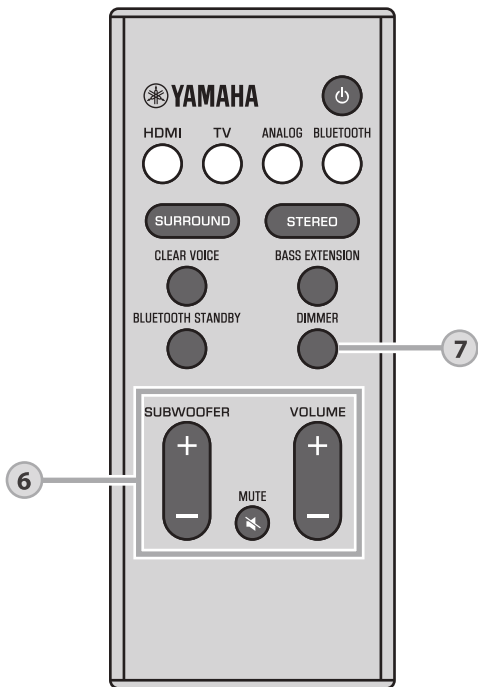

6

SUBWOOFER (+/-)-toetsen

Hiermee kunt u het volume van de subwoofer regelen.



Volume lager (-) ← → Volume hoger (+)

OPMERKING

- De SUBWOOFER (-)-toets wordt ook gebruikt wanneer het centrale toestel en de subwoofer handmatig worden gekoppeld.

MUTE-toets

Hiermee kunt u de geluidsweergave tijdelijk uitschakelen. Druk nog een keer op deze toets om de geluidsweergave weer in te schakelen.



Knippert (geluid uit)

VOLUME (+/-)-toetsen

Hiermee kunt u het volume van dit toestel regelen.



Volume lager (-) ← → Volume hoger (+)

7

DIMMER-toets

Hiermee kunt u de helderheid van de indicators instellen. Met elke druk op de toets verandert de helderheid van de indicators als volgt.

Gedimd (standaardinstelling) → Uit → Helder



Indicators branden helder onmiddellijk nadat ze gebruikt zijn en schakelen na een paar seconden terug naar de ingestelde helderheid.

Decoderindicator

Het toestel ondersteunt de volgende audiosignalen. De kleur van de indicator geeft het type audio-ingangssignaal aan.



Groen (Dolby Digital), rood (DTS)



Uit (PCM/analooq signaal/geen ingangssignaal)

Het toestel bedienen met de afstandsbediening van de tv (HDMI instelling of HDMI Control)

De functie voor HDMI instelling (HDMI Control of koppelingsfunctie) coördineert de bediening van uw tv en dit toestel zodat het toestel kan worden bediend met de afstandsbediening van de tv.

Wanneer er een tv is verbonden met het centrale toestel via een HDMI-kabel (p. 20), kan de afstandsbediening van de tv worden gebruikt om de volgende handelingen uit te voeren.

Functies die bediend kunnen worden met de afstandsbediening van de tv

Afstandsbediening van de tv (voorbeeld)

1. In-/uitschakelen

De tv en dit toestel schakelen tegelijk in/uit.

2. Omschakelen signaalbronnen

De signaalbron voor dit toestel schakelt over wanneer u de signaalbron van de tv overschakelt.

Voorbeelden

- Wanneer er op de tv een tv-programma wordt geselecteerd, zal de audio-ingang van dit toestel worden overgeschakeld naar de HDMI OUT (ARC)-aansluiting met de ARC-functie, of naar de TV-aansluiting.
 - Wanneer er een BD/DVD-speler is aangesloten op de HDMI IN-aansluiting van het toestel, zal de signaalbron van het toestel overschakelen naar HDMI wanneer de BD/DVD-speler wordt geselecteerd met de afstandsbediening van de tv.
- U kunt schakelen tussen de signaalbronnen wanneer dit toestel is uitgeschakeld.

3. Omschakelen audioweergave-apparaat (tv of dit toestel (versterker))

4. Volume regelen

Het volume kan worden geregeld wanneer de audio-uitgang van de tv is ingesteld op weergave via dit toestel (versterker).

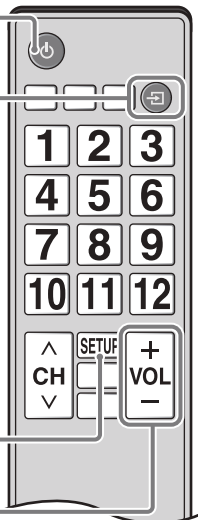

OPMERKING

- Als u het toestel niet kunt bedienen met de afstandsbediening van uw tv, moet u de functie voor de HDMI-instelling (HDMI Control) van uw tv en het toestel configureren. Zie pagina 32 voor meer informatie.
- Zelfs als uw tv de functie voor HDMI instelling (HDMI Control) ondersteunt, is het mogelijk dat sommige functies niet beschikbaar zijn. Zie de bij uw tv geleverde documentatie voor details.
- Wij raden u aan gebruik te maken van toestellen (tv, BD/DVD-speler, enz.) van dezelfde fabrikant.

Luisteren naar het geluid van een Bluetooth apparaat

Audio van een Bluetooth-apparaat, zoals een smartphone of een digitale muzikspeler, kan worden weergegeven via een draadloze verbinding.

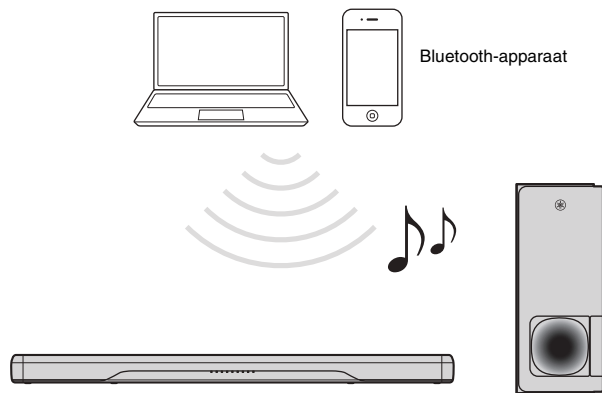

OPMERKING

- Regel het volumeniveau van het Bluetooth apparaat naar wens.
- Voer de Bluetooth verbinding uit met het apparaat en dit toestel binnen een afstand van 10m van elkaar.
- Zie de documentatie die bij het Bluetooth apparaat is geleverd voor meer informatie.

- 1 Druk op BLUETOOTH op de afstandsbediening van het toestel om Bluetooth te selecteren als de signaalbron.**

De BLUETOOTH-indicator op het toestel knippert.



Als er eerder al een Bluetooth apparaat verbonden is geweest, zal het toestel verbinding maken met het apparaat dat het laatst met het toestel verbonden was wanneer er op BLUETOOTH wordt gedrukt. Sluit deze verbinding af om een verbinding met een nieuw apparaat te kunnen maken.

- 2 Schakel de Bluetooth-functie in op het Bluetooth apparaat.**

3 Selecteer “YAS-207 Yamaha” in de Bluetooth apparatenlijst op het apparaat.

Als er een wachtwoord (PIN) vereist is, moet u het nummer “0000” invoeren.

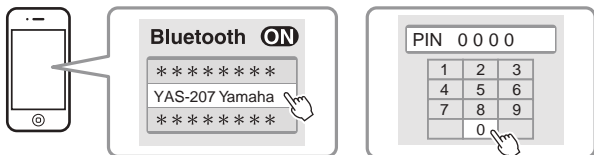

Wanneer de verbinding tot stand is gebracht, wordt de  indicator of een voltooid-melding op het Bluetooth-apparaat weergegeven en gaat de BLUETOOTH-indicator op het toestel branden.



4 Speel een nummer af op het Bluetooth apparaat.

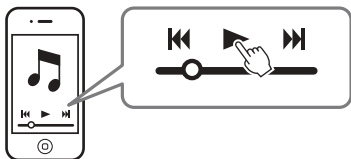

Afsluiten van de Bluetooth verbinding

De Bluetooth verbinding zal in de volgende gevallen worden afgesloten.

- De Bluetooth-functie wordt uitgeschakeld op het compatibele apparaat.
- Houd de BLUETOOTH-toets op de afstandsbediening van het toestel tenminste 3 seconden ingedrukt.
- Het toestel wordt uit gezet.

Wanneer de Bluetooth-verbinding wordt verbroken terwijl het toestel is ingeschakeld, gaat de BLUETOOTH-indicator knipperen en komt het toestel in de verbinding-wachtstand te staan.

Gebruiken van de Bluetooth standbyfunctie

De Bluetooth-standbyfunctie stelt u in staat het toestel automatisch aan of uit te zetten, gekoppeld aan de werking van het Bluetooth-apparaat.

1 Terwijl het toestel aan staat, houdt u de **BLUETOOTH STANDBY**-toets op de afstandsbediening van het toestel langer dan 3 seconden ingedrukt.

Wanneer de **BLUETOOTH STANDBY**-toets 3 seconden ingedrukt wordt gehouden, schakelt de functiestatus om tussen ingeschakeld en uitgeschakeld.



Door de Bluetooth-standbyfunctie in te schakelen kan het toestel worden aan- of uitgezet met behulp van een Bluetooth-apparaat.

Stroom-aan koppelfunctie (wanneer het toestel uit staat)

Wanneer de Bluetooth-verbinding op het apparaat wordt gemaakt, wordt dit toestel ingeschakeld en is het klaar om het geluid van het apparaat weer te geven.

Stroom-uit koppelfunctie (wanneer het toestel aan staat)

Het toestel wordt uitgeschakeld wanneer de Bluetooth-verbinding op een Bluetooth-apparaat wordt beëindigd. (Alleen wanneer **BLUETOOTH** is geselecteerd als signaalbron.)

Gebruik van de HOME THEATER CONTROLLER-app

Wanneer de gratis HOME THEATER CONTROLLER-app wordt geïnstalleerd op een Bluetooth-compatibele smartphone of ander apparaat, kunnen diverse bedieningsfuncties (basisbediening van het toestel, kiezen van de surruondweergavemodus, aanpassen van de geluidsinstellingen enz.) gemakkelijk met behulp van het Bluetooth-apparaat worden uitgevoerd.

OPMERKING

- Om de app te gebruiken, moet u het toestel en het Bluetooth-apparaat via een Bluetooth-verbinding met elkaar verbinden.
- Als de Bluetooth-standbyfunctie is ingeschakeld, wordt het toestel samen met het Bluetooth-apparaat aangezet.

Zie voor details over de “HOME THEATER CONTROLLER”-app de productinformatie op onze website.

Instellingen

De functie voor HDMI instelling (HDMI Control) instellen

Volg de onderstaande procedure om de functie voor HDMI-instelling (HDMI Control) van het toestel in of uit te schakelen. Standaard is deze functie ingeschakeld.

- 1 Zet het toestel uit.
- 2 Houd de HDMI-toets op de afstandsbediening van het toestel langer dan 3 seconden ingedrukt.

De functie voor HDMI-instelling (HDMI Control) wordt in- of uitgeschakeld en het toestel gaat aan. De indicator toont de status van de functie voor HDMI-instelling (HDMI Control) gedurende enkele seconden meteen nadat het toestel is aangezet.

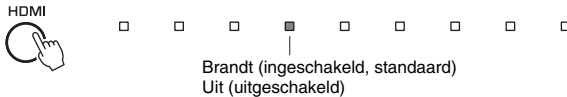

OPMERKING

- Schakel de functie voor HDMI-instelling (HDMI Control) in wanneer u een tv aansluit die Audio Return Channel (ARC) ondersteunt (p. 21), of wanneer u de functie voor onbewerkte passage van het HDMI-sigitaal gebruikt (p. 21).

Als het toestel niet met de afstandsbediening van de tv kan worden bediend
Controleer of de instellingen correct zijn geconfigureerd zoals hieronder wordt beschreven.

- De functie voor HDMI-instelling (HDMI Control) van dit toestel is ingeschakeld.
- De functie voor HDMI instelling (HDMI Control) is ingeschakeld op de tv.

Voorbeelden van tv-instellingen

- Selecteer in het instelmenu van uw tv "Koppelingsinstelling" → "HDMI instelling (HDMI Control)" en stel vervolgens een instelling zoals "HDMI instelling (HDMI Control)" in op "AAN".
- Stel de audio-uitgang in op een andere mogelijkheid dan tv.

Als het toestel niet kan worden bediend met de afstandsbediening van de tv zelfs nadat de hierboven beschreven instellingen correct zijn uitgevoerd:

- Schakel dit toestel en de tv uit en vervolgens weer in.
- Haal de stekkers van het centrale toestel, de subwoofer en van de externe apparatuur die via HDMI-kabels op het centrale toestel is aangesloten uit het stopcontact. Doe de stekkers na ongeveer 30 seconden opnieuw in het stopcontact.

De HDMI-audioweergave configureren

Stel in of het HDMI-audio-ingangssignaal via het toestel of de tv wordt weergegeven. Deze instelling kan alleen worden geconfigureerd wanneer de functie voor HDMI-instelling (HDMI Control) is uitgeschakeld.

Het toestel (standaard)	Het HDMI-audio-ingangssignaal wordt via het toestel weergegeven.
TV	Het HDMI-audio-ingangssignaal wordt weergegeven via de tv aangesloten op de HDMI OUT (ARC)-aansluiting op dit toestel. Het toestel kan niet worden gebruikt om het volume in te stellen. Gebruik de bedieningsorganen van de tv om het volume in te stellen.

- 1 Zet het toestel uit.
- 2 Houd SURROUND-toets op de afstandsbediening meer dan 3 seconden ingedrukt.

De HDMI-audioweergave schakelt om tussen dit toestel en de tv, of omgekeerd, en het toestel gaat aan. De indicator toont de status van de HDMI-audioweergave gedurende enkele seconden meteen nadat het toestel is aangezet.

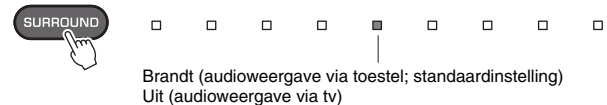

OPMERKING

- Om de HDMI-audioweergave te configureren met de functie voor HDMI-instelling (HDMI Control) ingeschakeld, selecteert u het audioweergave-apparaat geconfigureerd voor de tv aangesloten op dit toestel.
- Via de HDMI IN-aansluiting van dit toestel binnenkomende HDMI-videosignalen worden altijd gereproduceerd via de HDMI OUT (ARC)-aansluiting van dit toestel.

De automatische standby in-/uitschakelen

Door de automatische standbyfunctie in te schakelen, voorkomt u dat het toestel aan blijft staan wanneer het niet gebruikt wordt. Wanneer de automatische standbyfunctie is ingeschakeld, schakelt dit toestel automatisch uit in de volgende gevallen.

- 8 uur lang geen bediening
- 20 minuten lang geen handelingen wanneer BLUETOOTH of HDMI is geselecteerd als de signaalbr

1 Zet het toestel uit.

2 Tik aan op het centrale toestel en houd dit vast, en tik tegelijkertijd aan.

De automatische standbyfunctie wordt ingeschakeld of uitgeschakeld en het toestel gaat aan. De indicator toont de status van de automatische standbyfunctie gedurende enkele seconden meteen nadat het toestel is aangezet.



OPMERKING

- De standaardinstelling voor de automatische standbyfunctie verschilt per land of gebied.
 - Modellen voor Groot-Brittannië, Continentaal Europa, Centraal-Amerika, Zuid-Amerika en Azië: ingeschakeld
 - Overige modellen: uitgeschakeld

Initialiseren van het toestel

Volg de procedure hieronder om het toestel te initialiseren.

1 Zet het toestel uit.

2 Tik en aan op het centrale toestel en houd deze vast totdat alle indicators knipperen.

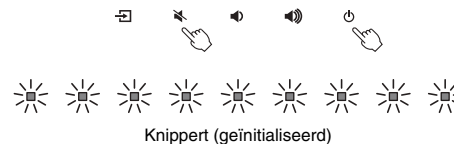

Problemen oplossen

Raadpleeg de tabel hieronder wanneer het toestel niet naar behoren functioneert. Als het probleem niet hieronder vermeld staat, of als de aanwijzingen het probleem niet verhelpen, zet het centrale toestel dan uit, haal de stekkers van het centrale toestel en de subwoofer uit het stopcontact en neem contact op met uw dichtstbijzijnde Yamaha dealer of servicecentrum.

Controleer eerst het volgende:

- ① **Of de netsnoeren van het centrale toestel, de subwoofer, de tv en de weergaveapparaten (zoals BD/DVD-spelers) goed op het stopcontact zijn aangesloten.**
- ② **Of het centrale toestel, de subwoofer, de tv en de weergaveapparaten (zoals BD/DVD-spelers) zijn ingeschakeld.**
- ③ **Of de stekkers van elke kabel stevig zijn bevestigd in de aansluitingen op elk apparaat.**



Stroomvoorziening en systeem

Probleem	Oorzaak	Oplossing
De stroom wordt plotseling uitgeschakeld.	Wanneer de automatische standbyfunctie is ingeschakeld, schakelt dit toestel automatisch uit in de volgende gevallen: - Er zijn 8 uur lang al geen handelingen uitgevoerd - BLUETOOTH of HDMI is geselecteerd als signaalbron, maar er wordt geen audiosignaal ontvangen door het toestel, of er zijn al meer dan 20 minuten lang geen handelingen meer uitgevoerd met het toestel.	Zet het toestel weer aan. Als de Automatische standbyfunctie niet wordt gebruikt, moet u de functie uitschakelen (p. 33).
	De beveiliging is in werking getreden. (De DD / DTS-indicator op het centrale toestel knippert.)	Zet het toestel weer aan nadat u heeft gecontroleerd of alle verbindingen correct gemaakt zijn. Als het toestel nog steeds vaak wordt uitgeschakeld, moet u het netsnoer uit het stopcontact halen en contact opnemen met de dichtstbijzijnde erkende Yamaha dealer of servicecentrum.
	De Bluetooth-verbinding werd beëindigd door een Bluetooth-apparaat terwijl de Bluetooth-standbyfunctie van dit toestel ingeschakeld was.	Schakel de Bluetooth Standbyfunctie uit (p. 31).
De stroom kan niet worden ingeschakeld.	Het veiligheidscircuit werd 3 keer achter elkaar geactiveerd. (Als u probeert de stroom in te schakelen in deze toestand, zal de DD / DTS-indicator op het centrale toestel gaan knipperen.)	Om het product te beschermen kan de stroom niet worden ingeschakeld. Haal het netsnoer uit het stopcontact en neem contact op met de dichtstbijzijnde erkende Yamaha dealer of servicecentrum.

Probleem	Oorzaak	Oplossing
Alle indicators gaan uit alhoewel het toestel is ingeschakeld (het lijkt alsof het toestel is uitgeschakeld).	Het toestel is zo geconfigureerd dat de indicators niet gaan branden of knipperen behalve wanneer het toestel wordt bediend.	Gebruik DIMMER om de gewenste helderheid te selecteren (p. 27).
Het toestel functioneert niet correct.	De interne microcomputer blijft hangen door een externe elektrische schok (bijvoorbeeld blikseminslag en ontlading van statische elektriciteit) of door een daling van het voltage van de stroomvoorziening.	Haal de stekker van het netsnoer uit het stopcontact en sluit het netsnoer vervolgens weer aan.
Het toestel gaat vanzelf aan.	Er wordt ergens in de buurt een Bluetooth apparaat gebruikt.	Sluit de Bluetooth verbinding met het toestel af (p. 30).
De 3D-bril van de tv werkt niet.	Het toestel blokkeert de zendersignalen van de 3D-bril van de tv.	Controleer waar op de tv zich de zender voor de 3D-bril bevindt en plaats het toestel zo dat het de signalen voor de 3D-bril niet blokkeert.
Het toestel kan niet met de HOME THEATER CONTROLLER-app worden bediend. (Het scherm op het Bluetooth-apparaat kan de demonstratiemodus van de app niet verlaten.)	Het Bluetooth-apparaat waarop de app is geïnstalleerd, is niet met dit toestel verbonden.	Breng een Bluetooth-verbinding tot stand tussen het Bluetooth-apparaat en het toestel om de app te kunnen gebruiken (p. 29).

Audio

Probleem	Oorzaak	Oplossing
Geen geluid.	Er is een andere signaalbron geselecteerd.	Selecteer een geschikte signaalbron (p. 24).
	De functie voor het tijdelijk uitschakelen van de geluidsweergave (Mute) is in werking.	Schakel de geluidsweergave weer in (p. 26).
	Het volume is te laag.	Zet het volume hoger (p. 26).
	Het netsnoer van het centrale toestel is niet goed aangesloten.	Controleer of de stekker van het netsnoer van het centrale toestel goed in het stopcontact zit (p. 22).
	De aansluitingen zijn gemaakt op de ingangsaansluitingen van de weergave-apparatuur.	Verbind de ingangsaansluiting van het centrale toestel met de uitgangsaansluiting op de weergave-apparatuur.
	Het toestel ontvangt signalen die het niet kan weergeven.	Verander de digitale audio-uitgangsinstelling op de weergave-apparatuur in PCM, Dolby Digital of DTS.
	Het centrale toestel is zo geconfigureerd dat HDMI-audio-ingangssignalen via de tv worden weergegeven.	Configureer het toestel zo dat HDMI-audio-ingangssignalen via het toestel worden weergegeven (p. 32).
	De functie voor HDMI instelling (HDMI Control) is uitgeschakeld.	<p>Wanneer u een tv die ARC (Audio Return Channel) ondersteunt met enkel een HDMI-kabel op het toestel aansluit, moet u de functie voor HDMI-instelling inschakelen (p. 32).</p> <p>Om de audiosignalen via dit toestel weer te geven met de functie voor HDMI-instelling (HDMI Control) uitgeschakeld, verbindt u de audio-uitgangsaansluiting van de tv met de TV-ingangsaansluiting (optisch digitaal) van het centrale toestel met behulp van een optische digitale audiokabel (p. 20).</p>
Geluid van een tv met ingeschakelde functie voor HDMI instelling (HDMI Control) wordt via de ingebouwde luidsprekers van de tv weergegeven.	Gebruik de HDMI-instellingen van de tv om de audioweergave in te stellen op een andere optie dan de ingebouwde luidsprekers van de tv.	
Er klinkt geen geluid uit de subwoofer.	De subwoofer is niet op een stopcontact aangesloten.	Steek de stekker van het netsnoer van de subwoofer in een stopcontact (p. 22).
	Het beveiligingscircuit van de subwoofer is in werking getreden.	Om het product te beschermen kan de stroom van de subwoofer niet worden ingeschakeld. Haal het netsnoer uit het stopcontact en neem contact op met de dichtstbijzijnde erkende Yamaha dealer of servicecentrum.

Probleem	Oorzaak	Oplossing
Er klinkt geen geluid uit de subwoofer. (De  indicator op de subwoofer knippert of de STANDBY-indicator op de subwoofer brandt.)	Het centrale toestel en de subwoofer zijn niet met elkaar verbonden als gevolg van een slechte draadloze communicatie.	Plaats de subwoofer dicht bij het centrale toestel. Als dit het probleem niet verhelpt, zet u de subwoofer op een andere plaats waar de communicatie beter is (een plaats waar de  indicator gaat branden).
		Als de communicatie tussen het centrale toestel en de subwoofer wordt geblokkeerd door een metaal voorwerp of iets dergelijks, verandert u de positie van het centrale toestel en de subwoofer of u zet de subwoofer op een andere plaats.
		Als er een apparaat is dat radiofrequentiesignalen uitstraalt (magnetron, draadloze LAN enz.), zet u het centrale toestel en de subwoofer verder uit de buurt van het apparaat.
	Het centrale toestel en de subwoofer zijn niet gekoppeld.	Koppel het centrale toestel en de subwoofer handmatig (p. 40). Als er geen draadloze verbinding tot stand kan worden gebracht, is het toestel mogelijk defect. Haal de netsnoeren uit het stopcontact en neem contact op met de dichtstbijzijnde erkende Yamaha-dealer of servicecentrum.
Hoewel de  indicator op de subwoofer brandt, wordt er geen of bijna geen geluid via de subwoofer weergegeven.	Het volume is te laag.	Zet het volume van de subwoofer hoger (p. 26).
	De voorzijde van de subwoofer is geblokkeerd.	Maak het gebied vrij rondom de voorzijde en de basreflexpoort van de subwoofer.
	Het weer te geven bronsignaal bevat geen zeer lage tonen.	Geef een bronsignaal weer met zeer lage tonen en controleer of het geluid wordt weergegeven door de subwoofer.
Het volume neemt af wanneer het toestel wordt ingeschakeld.	De functie voor het automatisch aanpassen van het volume is ingeschakeld. Om te harde geluiden te voorkomen, regelt het toestel automatisch het volume af op een bepaald niveau wanneer het toestel wordt ingeschakeld.	Zet het volume vervolgens naar wens hoger (p. 26).

Probleem	Oorzaak	Oplossing
Geen surroundeffect.	Stereoweergave staat geselecteerd.	Selecteer surroundweergave of 3D-surroundweergave (p. 25).
	Het volume is te laag.	Zet het volume hoger (p. 26).
	De tv of het weergaveapparaat is ingesteld voor de weergave van alleen 2-kanaalsaudio (zoals PCM).	Wijzig de digitale audio-uitganginstelling van de tv of het weergave-apparaat naar BitStream.
	Er wordt ook geluid weergegeven door de ingebouwde luidsprekers van de tv.	Zet het volume van de tv op zijn laagste instelling (p. 28).
	De luisterplek is te dicht bij het toestel.	De luisterplek moet zich op enige afstand van het toestel bevinden.
U hoort ruis.	Het toestel staat te dicht bij een ander digitaal apparaat of hoogfrequent apparaat.	Plaats de apparatuur in kwestie uit de buurt van dit toestel.
Er wordt geen video weergegeven op het tv-scherm.	De HDMI-kabel is niet goed aangesloten.	Sluit de HDMI-kabel op de juiste manier aan (p. 20).
Wanneer het toestel uit staat, wordt er geen video en/of audio van een weergave-apparaat doorgegeven naar de tv.	De functie voor HDMI instelling (HDMI Control) is uitgeschakeld.	Schakel de functie voor HDMI instelling in (p. 32).

Afstandsbediening

Probleem	Oorzaak	Oplossing
Het toestel kan niet worden bediend met de afstandsbediening.	Het apparaat bevindt zich buiten het werkingsbereik.	Gebruik de afstandsbediening binnen het werkingsbereik (p. 11).
	De batterijen raken leeg.	Plaats nieuwe batterijen (p. 12).
	De afstandsbedieningssensor van het centrale toestel wordt blootgesteld aan direct zonlicht of andere sterke verlichting.	Pas de lichtval aan of verplaats het centrale toestel.
De tv kan niet worden bediend met de afstandsbediening van de tv.	Het centrale toestel blokkeert de afstandsbedieningssensor van de tv.	Plaats het centrale toestel zo dat dit de afstandsbedieningssensor van de tv niet blokkeert.

Bluetooth

Probleem	Oorzaak	Oplossing
Het toestel kan niet met een Bluetooth-apparaat worden verbonden.	Bluetooth is niet geselecteerd als signaalbron.	Selecteer Bluetooth als signaalbron (p. 29).
	Het toestel is reeds met een ander Bluetooth-apparaat verbonden.	Ontkoppel het Bluetooth-apparaat waarmee het toestel is verbonden en koppel het toestel met het gewenste Bluetooth-apparaat.
	Het toestel is te ver verwijderd van het Bluetooth-apparaat.	Bring het Bluetooth-apparaat dicht naar dit toestel toe.
	Een apparaat dat elektromagnetische golven uitstraalt (zoals een magnetron, een draadloos apparaat enz.) staat dicht in de buurt van dit toestel.	Gebruik dit toestel niet in de buurt van apparaten die elektromagnetische golven uitstralen.
	Het Bluetooth-apparaat dat u gebruikt ondersteunt het A2DP-protocol niet.	Gebruik een Bluetooth-apparaat dat het A2DP-protocol ondersteunt.
	Het verbindingsprofiel dat in het Bluetooth-apparaat is geregistreerd, werkt om de een of andere reden niet goed.	Wis het verbindingsprofiel in het Bluetooth-apparaat en verbind het Bluetooth-apparaat vervolgens met dit toestel.
	Het wachtwoord op de Bluetooth-adaptor of ander apparaat staat ingesteld op een andere code dan "0000".	Gebruik een Bluetooth-apparaat waarvan het wachtwoord is ingesteld op "0000".
Er klinkt geen geluid of het geluid valt soms weg.	Het volume op het Bluetooth-apparaat is te laag ingesteld.	Verhoog het volume op het Bluetooth-apparaat.
	Bluetooth is niet geselecteerd als signaalbron.	Selecteer Bluetooth als signaalbron (p. 29).
	Er wordt niets afgespeeld op het apparaat.	Speel iets af op het apparaat.
	De geluidsuitvoer op het Bluetooth-apparaat is niet ingesteld op dit toestel.	Selecteer dit toestel als de geluidsbestemming op het Bluetooth-apparaat.
	De verbinding met het Bluetooth-apparaat is verbroken.	Bring opnieuw een verbinding met het Bluetooth-apparaat tot stand.
	Het toestel is mogelijk te ver verwijderd van het Bluetooth-apparaat.	Bring het Bluetooth-apparaat dicht naar dit toestel toe.
	Een apparaat dat elektromagnetische golven uitstraalt (zoals een magnetron, een draadloos apparaat enz.) staat dicht in de buurt van dit toestel.	Gebruik dit toestel niet in de buurt van apparaten die elektromagnetische golven uitstralen.

Handmatig koppelen van het centrale toestel en de subwoofer

- 1** Zet het toestel uit.
- 2** Houd de **SUBWOOFER (-)-toets** op de afstandsbediening langer dan 3 seconden ingedrukt. De DPL-indicator op het centrale toestel knippert.

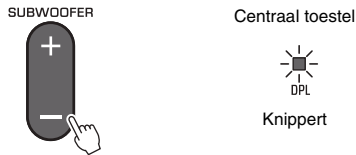

- 3** Druk binnen 30 seconden de **PAIRING-toets** op het achterpaneel van de subwoofer langer dan 3 seconden in.

Nadat het centrale toestel en de subwoofer zijn gekoppeld en een draadloze verbinding tot stand is gebracht, gaat de  indicator branden en worden het toestel en de subwoofer ingeschakeld.

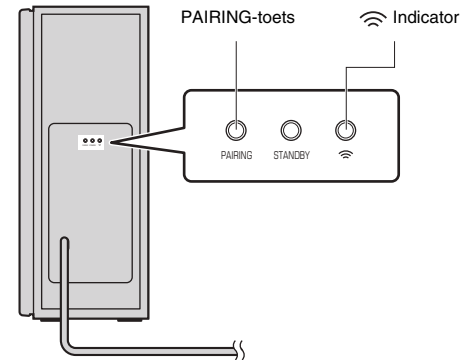

Als de  indicator op de subwoofer niet gaat branden nadat de hier beschreven procedure is opgevolgd, raadpleegt u “Problemen oplossen” (p. 34).

OPMERKING

- Koppelen is het proces waardoor een draadloze verbinding tot stand wordt gebracht tussen het centrale toestel en de subwoofer.

Technische gegevens

Item		Centraal toestel (YAS-CU207)	Subwoofer (NS-WSW42)
Versterkergedeelte	Maximaal opgegeven uitgangsvermogen	Voor L/R 50 W x 2 kanalen	100 W
Luidsprekergedeelte	Type	Voor L/R: Akoestische ophanging	Bass-reflex
	Driver	Voor L/R: 46 mm conus magnetisch afgeschermd type x 4 Tweeter: 25 mm koepel magnetisch afgeschermd type x 2	16 cm conus niet magnetisch afgeschermd type x 1
	Frequentierespons	Voor L/R: 180 Hz t/m 23 kHz Tweeter: 7 kHz t/m 23 kHz	40 Hz t/m 180 Hz
	Impedantie	Voor L/R: 4 Ω (8 Ω x 2) Tweeter: 4 Ω	2 Ω
Decoder	Ondersteunde audiosignalen (TV, BD/DVD)	PCM (maximaal 5.1 kanalen) Dolby Digital (maximaal 5.1 kanalen) DTS Digital Surround (maximaal 5 kanalen)	—
Ingangsaansluitingen	HDMI	1 (HDMI IN)	—
	Digitaal (optisch)	1 (TV)	—
	Analoog (3,5 mm stereo-mini)	1 (ANALOG)	—
Uitgangsaansluiting	HDMI	1 (HDMI OUT (ARC))	—
Andere aansluitingen	UPDATE ONLY	1	—
Draadloze subwoofer	Radiofrequentie band	2,4 GHz	
	Radiofrequentie (werkfrequentie)	2402 MHz t/m 2480 MHz	
	Maximaal uitgangsvermogen (EIRP)	20 dBm (100 mW)	
	Zendbereik	10 m (zonder interferentie)	

Item	Centraal toestel (YAS-CU207)	Subwoofer (NS-WSW42)		
Bluetooth	Bluetooth-versie	Ver. 4,1	—	
	Ondersteunde profielen	A2DP, SPP	—	
	Ondersteunde codecs	SBC, MPEG4 ACC	—	
	Radiofrequentie (werkfrequentie)	2402 MHz t/m 2480 MHz	—	
	Maximaal uitgangsvermogen (EIRP)	20 dBm (100 mW)	—	
	Bluetooth-klasse	Bluetooth-klasse 2	—	
	Bereik (rechte lijn)	Ongeveer 10 m	—	
	Ondersteunde inhoudsbeveiliging	SCMS-T	—	
Algemeen	Stroomvoorziening	Modellen voor de V.S. en Canada: 120 V wisselstroom , 60 Hz Modellen voor Groot-Brittannië, Continentaal Europa, Centraal-Amerika, Zuid-Amerika en Azië: 110 - 240 V wisselstroom, 50/60Hz Modellen voor Taiwan: 110 V wisselstroom , 60 Hz Modellen voor Korea: 220 V wisselstroom , 60 Hz Modellen voor China: 220 V wisselstroom , 50 Hz Modellen voor Australië: 240 V wisselstroom , 50 Hz		
	Stroomverbruik	30 W	19 W	
	Stroomverbruik in standby	Modellen voor de V.S., Canada en Taiwan HDMI Control Uit, Bluetooth-standby Uit: 0,3 W HDMI Control Aan, Bluetooth-standby Uit: 0,6 W HDMI Control Uit, Bluetooth-standby Aan: 0,3 W HDMI Control Aan, Bluetooth-standby Aan: 0,8 W Modellen voor Groot-Brittannië en Continentaal Europa, en andere modellen HDMI Control Uit, Bluetooth-standby Uit: 0,4 W HDMI Control Aan, Bluetooth-standby Uit: 0,9 W HDMI Control Uit, Bluetooth-standby Aan: 0,5 W HDMI Control Aan, Bluetooth-standby Aan: 0,9 W	Modellen voor de V.S., Canada en Taiwan: 0,5 W Modellen voor Groot-Brittannië en Continentaal Europa, en andere modellen: 0,6 W	
	Afmetingen (B x H x D)	930 x 60 x 108 mm	180 x 437 x 401 mm	
	Gewicht	2,7 kg	7,9 kg	

HDMI-signaal

• Audiosignalen

Audiosignaaltypes	Audiosignaalformaten	Compatibele media
2-kanaals Lineair PCM	2-kanaals, 32-192 kHz, 16/20/24 bit	CD, DVD-Video, DVD-Audio enz.
Multikanaals Lineair PCM	6-kanaals, 32-192 kHz, 16/20/24 bit	DVD-Audio, Blu-ray Disc, HD DVD enz.
Bitstream	Dolby Digital, DTS	DVD-Video enz.

OPMERKING

- Raadpleeg de documentatie die werd meegeleverd met het weergave-apparaat en stel het apparaat aan de hand daarvan in.
- Wanneer een DVD-Audio beschermd door CPPM wordt afgespeeld, is het mogelijk dat video- en audiosignalen niet worden gereproduceerd, afhankelijk van het type DVD-speler.
- Dit toestel is niet compatibel met HDCP-incompatibele HDMI- of DVI-apparaten. Raadpleeg de documentatie die werd meegeleverd met de HDMI- of DVI-apparaten voor HDCP-ondersteuning.
- Om bitstream-audiosignalen te decoderen met dit toestel, moet u de signaalbron correct instellen zodat het apparaat de bitstream-audiosignalen rechtstreeks produceert (de bitstream-signalen worden niet gedecodeerd door het apparaat). Raadpleeg de documentatie die met het apparaat werd meegeleverd voor details.

• Videosignalen

Dit toestel is geschikt voor de volgende videosignalen.

- Deep Color
- x.v.Color
- 3D-videosignaal
- Video met hoog dynamisch bereik (High Dynamic Range; HDR)

Dit toestel is geschikt voor de volgende resoluties.

- VGA
- 480i/60 Hz
- 480p/60 Hz
- 576i/50 Hz
- 576p/50 Hz
- 720p/60 Hz, 50 Hz
- 1080i/60 Hz, 50 Hz
- 1080p/60 Hz, 50 Hz, 30 Hz, 25 Hz, 24 Hz
- 4K/60 Hz, 50 Hz, 30 Hz, 25 Hz, 24 Hz

OPMERKING

- De resolutie van het verzonden videosignaal varieert volgens de specificaties van de tv die op dit toestel is aangesloten.

Digitaal audiosignaal

• Optisch

Audiosignaaltypes	Audiosignaalformaten	Compatibele media
2-kanaals Lineair PCM	2-kanaals, 32-96 kHz, 16/20/24 bit	CD, DVD-Video, DVD-Audio enz.
Bitstream	Dolby Digital, DTS	DVD-Video enz.

• HDMI (ARC)

Audiosignaaltypes	Audiosignaalformaten	Compatibele media
2-kanaals Lineair PCM	2-kanaals, 32-96 kHz, 16/20/24 bit	TV
Bitstream	Dolby Digital, DTS	TV

De inhoud van deze handleiding geldt voor de meest recente specificaties op de datum van publicatie.

Voor de meest recente handleiding gaat u naar de website van Yamaha, waar u het bestand met de handleiding kunt downloaden.

МЕРЫ БЕЗОПАСНОСТИ

ПЕРЕД ИСПОЛЬЗОВАНИЕМ ВНИМАТЕЛЬНО ПРОЧИТАЙТЕ ДАННЫЕ УКАЗАНИЯ. СЛЕДУЙТЕ ЭТИМ ИНСТРУКЦИЯМ.

Меры безопасности, приведенные ниже, позволяют предотвратить риск получения травмы пользователем или другими лицами и материальный ущерб. Они должны помочь пользователю правильно и безопасно использовать аппарат. Следуйте этим инструкциям.

После прочтения храните это руководство в надежном месте, чтобы к нему можно было обратиться в любое время.

- По вопросам осмотра или ремонта обращайтесь в место приобретения аппарата или в сервисный центр Yamaha.
- Корпорация Yamaha не несет ответственности за травмы или повреждения изделий, вызванные неправильной эксплуатацией или изменением конструкции аппарата, а также за потерю или повреждение данных.
- Данное устройство предназначено для домашнего использования. Не используйте его в областях, требующих высокой надежности, например в сфере жизнеобеспечения, здравоохранения или при работе с ценными активами.



ПРЕДУПРЕЖДЕНИЕ.

Данная информация предупреждает о риске гибели или получения серьезных травм.

Источник питания и кабель питания

- Не допускайте повреждений кабеля питания.
 - Не располагайте кабель рядом с обогревателями.
 - Не скручивайте и не сгибайте его.
 - Не царапайте кабель питания.
 - Не ставьте на кабель питания тяжелые предметы.
- Использование кабеля питания с оголенной центральной жилой может стать причиной пожара или поражения электрическим током.
- Не прикасайтесь к штепселю или кабелю питания при наличии риска удара молнии. Несоблюдение этого указания может привести к поражению электрическим током.
- Напряжение источника питания должно соответствовать указанному на нем значению. Подключение к неправильной розетке переменного тока может стать причиной пожара, поражения электрическим током или неисправности.
- Используйте кабель питания, входящий в комплект поставки. Не используйте кабель питания, входящий в комплект поставки, с другими устройствами. Несоблюдение этого указания может привести к пожару, ожогам или неисправностям.
- Периодически проверяйте штепсель и очищайте его от скопившейся пыли и грязи. Несоблюдение этого указания может привести к пожару или поражению электрическим током.
- Перед настройкой аппарата убедитесь, что используемая розетка переменного тока легко доступна. При возникновении какого-либо сбоя или неисправности немедленно отключите питание с помощью выключателя и отсоедините штепсель от розетки переменного тока. Даже если выключатель питания находится в выключенном положении, до тех пор пока штепсель не отсоединен от розетки, аппарат остается подключенным к источнику питания.
- В случае грома или приближения грозы незамедлительно отключите выключатель питания и отсоедините штепсель от розетки переменного тока. Несоблюдение этого указания может привести к пожару или неисправностям.
- Если аппарат не будет использоваться в течение длительного времени, отсоедините штепсель от розетки переменного тока. Несоблюдение этого указания может привести к пожару или неисправностям.

Не разбирать

- Не разбирайте аппарат и не изменяйте его конструкцию. Несоблюдение этого указания может привести к пожару, поражению электрическим током, травмам или неисправностям. При появлении неполадок обращайтесь для осмотра или ремонта в место приобретения аппарата или в сервисный центр Yamaha.

Бережь от воды

- Не допускайте попадания аппарата под дождь, не пользуйтесь им рядом с водой, в условиях сырости или повышенной влажности. Не ставьте на аппарат какие-либо емкости с жидкостью (например, вазы, бутылки или стаканы), которая может пролиться и попасть в отверстия, а также не пользуйтесь аппаратом там, где на него может попасть вода. Попадание жидкости, например воды, внутрь аппарата может стать причиной пожара, поражения электрическим током или неисправности. В случае попадания в аппарат жидкости, например воды, немедленно отключите питание и отсоедините кабель питания от розетки переменного тока. Затем обратитесь для осмотра аппарата в место приобретения или в сервисный центр Yamaha.
- Ни в коем случае не вставляйте и не вынимайте штепсель мокрыми руками. Не беритесь за аппарат влажными руками. Несоблюдение этого указания может привести к поражению электрическим током или неисправностям.

Бережь от огня

- Не размещайте горящие предметы или источники открытого огня рядом с аппаратом, поскольку это может привести к возгоранию.

Установка

- Установите аппарат в соответствии с описанием, приведенным в руководстве. Падение или опрокидывание аппарата может привести к травмированию пользователя или повреждению аппарата.
- После установки аппарата следует регулярно проверять безопасность его установки. Несоблюдение этого указания может привести к падению аппарата и его повреждению или травмированию пользователя.

Использование батареек



ПРЕДУПРЕЖДЕНИЕ.

НЕ ГЛОТАЙТЕ БАТАРЕЙКУ: ОПАСНОСТЬ ХИМИЧЕСКОГО ОЖОГА

В пульте ДУ этого изделия используется батарейка в виде монеты (таблетки). В случае проглатывания батарейки в виде монеты (таблетки) в течение всего 2 часов могут произойти серьезные ожоги внутренних органов, вплоть до смертельного исхода.

Держите новые и использованные батарейки в недоступном для детей месте. Если отсек батарейки надежно не закрывается, прекратите использовать изделие и не допускайте к нему детей.

Если вы подозреваете, что батарейку могли проглотить или она могла оказаться внутри любой части тела, немедленно обратитесь за медицинской помощью.

- Не разбирайте батарейку. Попадание содержимого батарейки в глаза или на руки может привести к потере зрения или химическому ожогу.
- Не бросайте батарейки в огонь. Это может привести к взрыву батарейки и стать причиной пожара или травмы.
- Не подвергайте батарейку воздействию высоких температур, например прямого солнечного света или огня. Батарейка может взорваться и стать причиной пожара или травмы.
- Не пытайтесь заряжать батарейки, не предназначенные для перезарядки. Зарядка может привести к взрыву или протеканию батарейки, что, в свою очередь, может вызвать потерю зрения, химический ожог или травму.
- Если батарейки все же протекли, избегайте контакта с вытекшим электролитом. В случае попадания электролита в глаза, рот или на кожу немедленно смойте электролит водой и обратитесь к врачу. Электролит — это едкое вещество, способное вызвать потерю зрения или химические ожоги.

Модуль беспроводной связи

- Не используйте аппарат около медицинских приборов и в медицинских учреждениях. Радиоизлучение данного аппарата может повлиять на работу электрических медицинских приборов.
- Не используйте аппарат ближе, чем в 15 см от людей с имплантированным кардиостимулятором или дефибриллятором. Радиоволны, генерируемые данным аппаратом, могут повлиять на работу электрических медицинских устройств, например вживленных кардиостимуляторов или дефибрилляторов.

Нештатные ситуации

- При возникновении любой из указанных ниже проблем немедленно отключите питание и отсоедините кабель питания от электросети.
 - Повреждения кабеля питания или штепселя.
 - Из аппарата исходит необычный запах или дым.
 - Внутрь аппарата попал посторонний предмет.
 - Во время работы пропадает звук.
 - На аппарате имеются трещины или повреждения.

Продолжение использования может вызвать поражение электрическим током, пожар или привести к неисправности. Незамедлительно обратитесь для осмотра аппарата в место его приобретения или в сервисный центр Yamaha.

- Не роняйте и не подвергайте аппарат сильному физическому воздействию. Если существует вероятность того, что аппарат был поврежден в результате падения или физического воздействия, немедленно отключите питание и отсоедините штепсель от розетки переменного тока. Несоблюдение этого указания может привести к поражению электрическим током, пожару или неисправностям. Незамедлительно обратитесь для осмотра аппарата в место приобретения или в сервисный центр Yamaha.



Данная информация предупреждает о риске получения травмы.

Источник питания и кабель питания

- Не используйте розетки переменного тока, в которых штепсель держится ненадежно. Несоблюдение этого указания может привести к пожару, поражению электрическим током или ожогам.
- Вынимая сетевую штепсель из устройства или розетки переменного тока, держитесь за сам штепсель. Никогда не тяните за шнур. Это может привести к повреждению кабеля и стать причиной поражения электрическим током или пожара.
- Вставляйте штепсель в розетку переменного тока плотно и до упора. Использование устройства, штепсель которого недостаточно плотно вставлена в розетку, может вызвать накопление частиц пыли на штепселе и стать причиной пожара или ожога.

Установка

- Не оставляйте аппарат в неустойчивом положении. Аппарат может случайно упасть и причинить травму.
- Не закрывайте вентиляционные отверстия (охлаждающие прорези) аппарата. Для предотвращения существенного повышения температуры на нижней панели аппарата имеются вентиляционные отверстия. Несоблюдение этого указания может привести к нарушению отвода тепла от аппарата. Это может стать причиной пожара или неисправностей.
- Во время установки аппарата:
 - не накрывайте аппарат тканью;
 - не ставьте аппарат на коврики или ковры;
 - убедитесь, что верхняя панель направлена вверх и что аппарат не установлен в перевернутом положении или на бок;
 - не пользуйтесь аппаратом в тесных, плохо проветриваемых помещениях.Несоблюдение приведенных выше указаний может привести к нарушению отвода тепла от устройства. Это может стать причиной пожара или неисправностей. Убедитесь в наличии достаточного пространства:
 - вокруг аппарата: не менее 10 см сверху, 10 см по сторонам и 10 см сзади;
 - вокруг сабвуфера: не менее 20 см сверху, 20 см по сторонам и 20 см сзади.
- Не устанавливайте аппарат в местах, где на него могут воздействовать

агрессивные газы или соленый воздух, а также в местах с сильной задымленностью или повышенным содержанием пара. Это может стать причиной неисправности.

- Не рекомендуется находиться в непосредственной близости от аппарата во время стихийных бедствий, например землетрясений. Так как аппарат может перевернуться или упасть и причинить травму, немедленно отойдите от него в безопасное место.
- Перед перемещением аппарата отключите выключатель питания и отсоедините все подключенные кабели. Несоблюдение этого указания может привести к повреждению кабелей. Также вы или кто-то другой можете споткнуться и упасть.
- По этому вопросу закрепления аппарата на стене обратитесь в место его приобретения или к квалифицированному сервисному специалисту. Аппарат может упасть и причинить травму. Для установки требуется наличие специальных навыков и опыта.

Потеря слуха

- Не следует долго пользоваться аппаратом при высоком или некомфортном уровне громкости, поскольку это может привести к потере слуха. При ухудшении слуха или звоне в ушах обратитесь к врачу.
- Перед подключением аппарата к другим устройствам отключите их питание. Также перед включением или выключением питания любых устройств убедитесь, что все регуляторы громкости установлены на минимальное значение. В противном случае это может привести к потере слуха, поражению электрическим током или повреждению устройства.
- При включении питания аудиосистемы всегда включайте аппарат В ПОСЛЕДНЮЮ ОЧЕРЕДЬ, чтобы избежать потери слуха и повреждения динамиков. При выключении питания по этой же причине В ПЕРВУЮ ОЧЕРЕДЬ необходимо выключать аппарат. Несоблюдение этого указания может привести к потере слуха или повреждению динамиков.

Техническое обслуживание

- Во время чистки отсоединяйте аппарат от электросети. Несоблюдение этого указания может привести к поражению электрическим током.

Меры безопасности при эксплуатации

- Не вставляйте руки и пальцы в отверстия фазоинвертора (по бокам аппарата). Несоблюдение этого указания может привести к травме.

- Не вставляйте посторонние предметы, например металл или бумагу, в вентиляционные отверстия и отверстия фазоинвертора (по бокам аппарата). Несоблюдение этого указания может привести к поражению электрическим током или неисправностям. При попадании посторонних предметов в аппарат немедленно выключите питание и отсоедините штепсель от розетки переменного тока и обратитесь для осмотра аппарата в место приобретения или в сервисный центр Yamaha.
- Храните мелкие детали вне досягаемости детей. Дети могут случайно проглотить их.
- Запрещается:
 - становиться на оборудование и сидеть на нем;
 - ставить на оборудование тяжелые предметы;
 - ставить экземпляры оборудования друг на друга;
 - применять избыточную силу к кнопкам, переключателям, разъемам ввода-вывода и т. д.;
 - виснуть на оборудовании;
 - облокачиваться на оборудование.
- Не тяните за подключенные кабели. Это может привести к травмам или повреждению аппарата вследствие его падения.
- Не используйте аппарат, если звук искажен. Продолжительное использование аппарата в таком состоянии может привести к его перегреву и пожару.

Использование батареек

- При неправильной замене батарейки возможен взрыв. Для замены используйте только батарейку такого же или эквивалентного типа.
- Используйте батарейки только указанного типа. Несоблюдение этого требования может стать причиной пожара, ожогов или воспламенения из-за протекания батарейки.
- Не помещайте батарейку в карман или пакет, не носите и не храните батарейку рядом с металлическими предметами. При коротком замыкании батарейка может взорваться либо из нее может протечь электролит, став причиной пожара или травмы.
- Обязательно устанавливайте батарейки в соответствии с отметками +/–, указывающими полярность. Несоблюдение этого указания может привести к ожогам или возгоранию вследствие утечки электролита.
- Если батарейки разряжены или если аппарат длительное время не будет использоваться, то во избежание возможной утечки электролита извлеките батарейки из пульта дистанционного управления.
- При хранении или утилизации батареек изолируйте область полюсов с помощью клейкой ленты или другого материала. Контакт с другими батарейками или металлическими предметами может привести к пожару, ожогам или возгоранию из-за протекания электролита.

Уведомление

Указывает пункты, которых необходимо придерживаться, чтобы предотвратить отказ, повреждение или неправильную работу изделия и потерю данных, а также защитить окружающую среду.

Источник питания и кабель питания

- Если аппарат не будет использоваться в течение длительного времени, отсоедините штепсель от розетки переменного тока. Даже после выключения питания  (индикаторы не горят), еще в течение минуты в аппарате присутствует напряжение.

Установка

- Не используйте этот аппарат в непосредственной близости от другого электронного оборудования, такого как телевизор, радиоприемник, аудио-видеооборудование или мобильный телефон. Несоблюдение этого указания может стать причиной шумов, создаваемых телевизором или радиоприемником.
- Не используйте этот аппарат в месте, которое подвержено воздействию прямого солнечного света, которое может слишком сильно нагреться (например, рядом с обогревателем) или охладиться либо которое подвержено слишком сильному воздействию пыли или вибрации. Это может привести к деформации панели аппарата, вызвать неисправности внутренних компонентов или стать причиной нестабильной работы.
- Устанавливайте аппарат как можно дальше от другого электронного оборудования. Цифровые сигналы от аппарата могут создавать помехи для другого электронного оборудования.
- При использовании беспроводной сети старайтесь не устанавливать этот аппарат рядом с металлическими стенами или столами, микроволновыми печами или другими устройствами, использующими беспроводную связь. Препятствия могут сократить расстояние передачи.

Подключения

- При подключении внешних устройств обязательно внимательно прочитайте руководство для каждого устройства и подключите их в соответствии с инструкциями. Неправильное подключение аппарата, нарушающее инструкции, может привести к его неправильной работе.
- Не подключайте этот аппарат к промышленным устройствам. Для бытового и промышленного использования применяются разные цифровые аудиоинтерфейсы. Этот аппарат предназначен для подключения к бытовому цифровому аудиоинтерфейсу. Подключение к промышленному цифровому аудиоинтерфейсу может не только привести к неисправности аппарата, но и повредить динамики.

Обращение с аппаратом

- Не ставьте на этот аппарат виниловые, пластмассовые и резиновые предметы. Это может стать причиной деформации или выцветания панели аппарата.
- Если при резком изменении внешней температуры (например, при транспортировке аппарата или при быстром нагреве либо охлаждении) есть вероятность образования конденсата в аппарате, перед использованием оставьте его на несколько часов, не включая питания, пока он не высохнет полностью. Использование аппарата при наличии в нем конденсата может привести к его повреждению.

Техническое обслуживание

- При резких изменениях температуры или влажности на поверхности устройства могут образоваться капли воды (конденсат). В случае появления капель сразу же вытрите их мягкой тканью. Оставшиеся на устройстве капли воды могут быть поглощены деревянными частями, что вызовет их деформацию.
- Для чистки аппарата пользуйтесь мягкой сухой тканью. Использование химикатов, таких как бензин или разбавитель, моющих средств или тканей для химической чистки может привести к деформации или обесцвечиванию.

Сведения об утилизации

- Использованные батарейки следует утилизировать в соответствии с местным законодательством.

Информация

Показывает примечание относительно этого продукта.

Функции, поставляемые с аппаратом

- Из отверстия фазоинвертора может выходить воздух. Это не свидетельствует о неполадке. Такое часто происходит при воспроизведении музыки с сильными басами.

Табличка с названием аппарата

Номер модели, серийный номер, требования к источнику питания и пр. указаны на табличке с названием изделия в нижней части устройства или рядом с ней. Запишите серийный номер в расположенном ниже поле и сохраните данное руководство как подтверждение покупки; это поможет идентифицировать принадлежность устройства в случае кражи.

номер модели.

Серийный номер.

(bottom_ru_02)

Товарные знаки



Текстовый знак и логотипы Bluetooth® являются охраняемыми товарными знаками компании Bluetooth SIG, Inc. Любое использование этих знаков Yamaha Corporation осуществляется по лицензии.



Изготовлено по лицензии компании Dolby Laboratories.

Dolby, Dolby Audio, Pro Logic и символ в виде двух букв D являются товарными знаками Dolby Laboratories.



О патентах DTS см. <http://patents.dts.com>. Изготовлено по лицензии DTS, Inc. DTS, символ, DTS в сочетании с символом, DTS Digital Surround и DTS Virtual:X являются охраняемыми товарными знаками или товарными знаками DTS, Inc. в США и других странах. © DTS, Inc. Все права защищены.

HDMI

Термины HDMI, High-Definition Multimedia Interface и логотип HDMI являются товарными знаками или охраняемыми товарными знаками HDMI Licensing LLC в США и других странах.

Blu-ray

«Blu-ray Disc™», «Blu-ray™» и соответствующие логотипы являются товарными знаками ассоциации Blu-ray Disc Association.



Обозначения «Made for iPod», «Made for iPhone» и «Made for iPad» означают, что электронное устройство специально разработано для подключения к iPod, iPhone или iPad и сертифицировано разработчиком на соответствие стандартам производительности компании Apple. Компания Apple не несет ответственности за работу данного устройства или его соответствие стандартам безопасности и регулятивным нормам. Примите во внимание, что использование этого устройства с iPod, iPhone или iPad может повлиять на работу беспроводной сети.

О содержании этого руководства

- Это руководство предназначено для следующих пользователей:
 - пользователи данного аппарата;
 - конструктор, строитель и дилер, которые устанавливают аппарат на стене.
- В этом руководстве используются следующие сигнальные слова для отображения важной информации:

⚠ ПРЕДУПРЕЖДЕНИЕ.

Данная информация предупреждает о риске гибели или получения серьезных травм.

⚠ ВНИМАНИЕ

Данная информация предупреждает о риске получения травмы.

УВЕДОМЛЕНИЕ

Указывает пункты, которых необходимо придерживаться, чтобы предотвратить отказ, повреждение или неправильную работу изделия и потерю данных, а также защитить окружающую среду.

ПРИМЕЧАНИЕ

Указывает примечания к инструкциям, ограничениям функций и дополнительную информацию, которая может быть полезной.

- Иллюстрации и снимки экранов в данном руководстве приведены только в качестве примеров.
- Названия компаний и продуктов в данном руководстве являются товарными знаками или охраняемыми товарными знаками соответствующих компаний.

Содержание

МЕРЫ БЕЗОПАСНОСТИ	2	Прослушивание звукозаписей с	
Комплект поставки	10	устройства Bluetooth.....	29
Особенности	13	Настройки	32
Часто задаваемые вопросы	14	Настройка функции управления	
Названия компонентов и их		через HDMI	32
функции.....	15	Настройка выхода звука через HDMI.....	32
Аппарат (передняя панель)	15	Включение и отключение функции	
Аппарат (задняя панель).....	16	«Авто режим ожид.».....	33
Сабвуфер.....	17	Инициализация аппарата.....	33
Установка.....	18	Устранение неполадок	34
Установка аппарата на тумбе		Технические характеристики	41
телевизора и т. п.....	18		
Монтаж аппарата на стене	18		
Подключения	20		
Операции	23		
Управление аппаратом с			
помощью пульта ДУ телевизора			
(управление через HDMI).....	28		

Комплект поставки

Убедитесь в наличии всех перечисленных ниже компонентов.



Аппарат (YAS-CU207)



Пульт ДУ

Литиевая батарейка CR2025
уже вставлена в пульт ДУ.

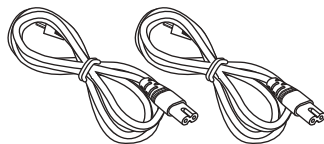

Кабель питания — 2 шт.

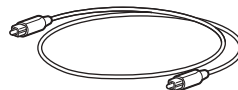

Оптический цифровой
аудиокабель



Беспроводной сабвуфер
(NS-WSW42)

В этом руководстве для беспроводного сабвуфера используется термин «сабвуфер».



Монтажный шаблон

Используется при креплении аппарата на стене



Руководство пользователя
(данная брошюра)

Подготовка пульта ДУ

Перед использованием пульта ДУ удалите изолирующую прокладку батарейки.

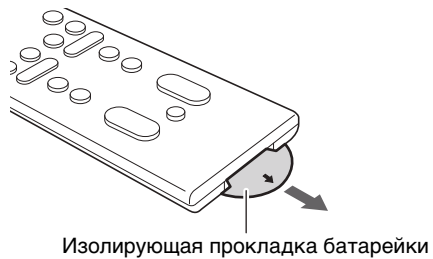

Диапазон действия пульта ДУ

Используйте пульт ДУ в пределах показанных ниже диапазонов.

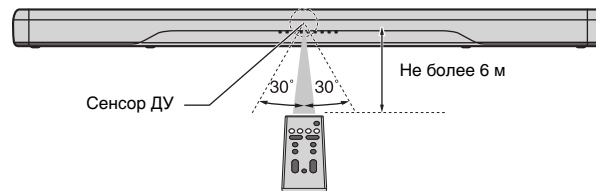

Замена батарейки в пульте ДУ

Нажмите и удерживайте фиксатор в направлении, обозначенном **(A)**, и выдвиньте держатель батарейки в направлении, обозначенном **(B)**.

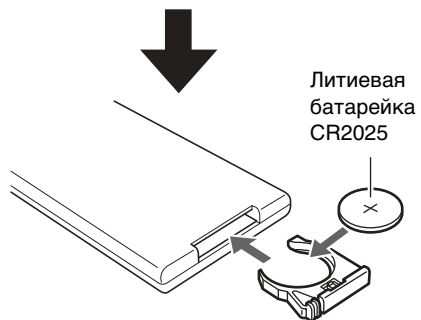
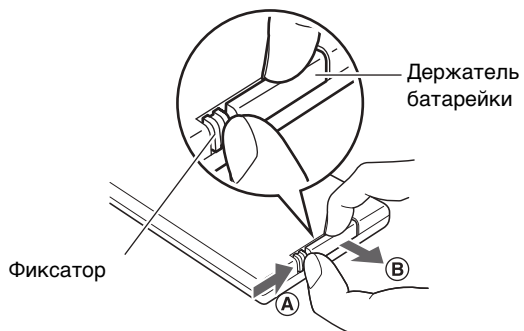

Особенности

С помощью этой фронтальной системы окружающего звучания, состоящей из центрального аппарата и беспроводного сабвуфера, вы сможете наслаждаться динамичным звуком с видео, воспроизводимым на вашем домашнем телевизоре.

• Окружающее 3D-звучание

При использовании технологии DTS Virtual:X (стр. 25) окружающий звук поступает не только с горизонтальных направлений, но также и от переменных высотных зон.

• Беспроводной сабвуфер

Для воспроизведения динамичных звуков используется специальный беспроводной сабвуфер.

• Поддерживается воспроизведение видеосигнала 4K High Dynamic Range (HDR)

Вы сможете наслаждаться просмотром видео в высоком разрешении от кабельной или спутниковой ТВ-приставки или проигрывателя BD/DVD-дисков. Если используется телевизор с поддержкой функции Audio Return Channel (ARC), данный ARC-совместимый аппарат можно подключить к телевизору через единый кабель HDMI (стр. 20).

• Функция управления через интерфейс HDMI

Объедините функции телевизора и аппарата с помощью пульта ДУ телевизора (стр. 28).

• Подключение через Bluetooth Bluetooth®

С легкостью воспроизведите содержимое с поддерживающего Bluetooth смартфона, планшета или компьютера (стр. 29). Наша эксклюзивная технология Compressed Music Enhancer улучшает качество и характеристики звука и может использоваться для создания реалистичного и впечатляющего звучания.

• Приложение HOME THEATER CONTROLLER

С помощью бесплатного специального приложения для смартфонов, HOME THEATER CONTROLLER, можно легко управлять аппаратом со смартфона (стр. 31).

• Глубокие низкие частоты

Усиьте басы, чтобы наслаждаться еще более мощным звуком (стр. 25).

• Clear Voice

Эта функция делает более четкой речь, например во время диалогов и повествования (стр. 25).

Часто задаваемые вопросы

В этом разделе приведены вопросы и ответы о наиболее часто используемых функциях и работе аппарата.

В1 Можно ли управлять аппаратом с помощью пульта ДУ телевизора?

О1 Да. Когда телевизор соединен с аппаратом через кабель HDMI, пульт ДУ телевизора можно использовать для управления как телевизором, так и аппаратом (стр. 28).

В2 Можно ли улучшить четкость диалогов?

О2 Да. Диалоги в фильмах, теленовостях, спортивных программах и так далее, можно сделать более четкими с помощью функции «Clear Voice» (стр. 25).

В3 Можно ли управлять аппаратом со смартфона? Можно ли с помощью смартфона включать и выключать аппарат?

О3 Да. Аппаратом можно управлять с помощью установленного на смартфоне бесплатного приложения HOME THEATER CONTROLLER (стр. 31). Кроме того, функция ожидания Bluetooth может включать аппарат при установлении подключения Bluetooth между аппаратом и смартфоном и выключать аппарат при завершении этого подключения (стр. 31).

В4 Можно ли регулировать яркость индикаторов?

О4 Да. Для этой цели служит кнопка DIMMER на пульте ДУ (стр. 27).

В5 Как включить окружающее воспроизведение?

О5 Для выбора 3D-режима или окружающего воспроизведения служит кнопка SURROUND на пульте ДУ (стр. 25).

В6 Можно ли регулировать громкость сабвуфера?

О6 Да. Используйте кнопки SUBWOOFER (+/-) на пульте ДУ (стр. 26).

Названия компонентов и их функции

Аппарат (передняя панель)

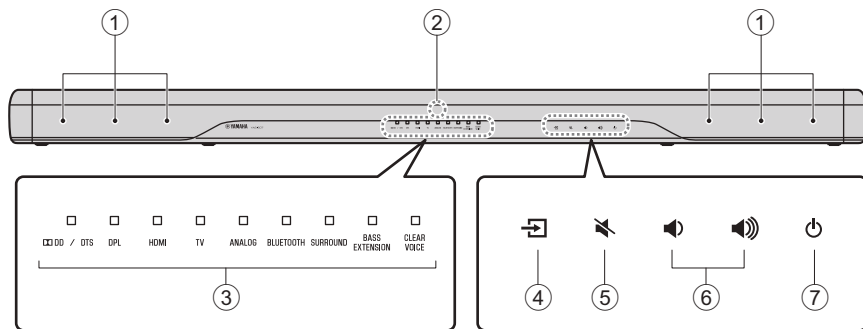

① Колонки

② Сенсоры ДУ

Принимает инфракрасные сигналы от пульта ДУ аппарата (стр. 11).

③ Индикаторы

Индикаторы на верхней панели мигают или горят непрерывно, отображая состояние операции и настройки.

В этом руководстве для объяснения состояния при необходимости используются иллюстрации девяти индикаторов панели индикации.

□ : Выключено ■ : Горит ☀ : Мигает

Пример: Горят индикаторы DPL и SURROUND и мигает индикатор HDMI.



④ ↗ (вход)

Выберите для воспроизведения источник входного сигнала (стр. 24).

⑤ ✖ (выключение звука)

Выключение выводимого звука. Снова нажмите кнопку ✖ для восстановления громкости звука (стр. 26).

⑥ 🔊 / 🔊 (громкость +/-)

Регулировка громкости (стр. 26).

⑦ ⏻ (питание)

Включение и выключение аппарата (стр. 23).

ПРИМЕЧАНИЕ

- Аппарат может автоматически выключаться при включенной функции «Авто режим ожид.» (стр. 33).

④, ⑤, ⑥ и ⑦ — это сенсорные кнопки. Для управления функциями касайтесь значков пальцем.

Аппарат (задняя панель)

Чтобы можно было легко распознавать гнезда аппарата, на иллюстрациях задней панели аппарата в этом руководстве показаны соответствующие расположения гнезд с обозначениями, используемыми внизу аппарата.

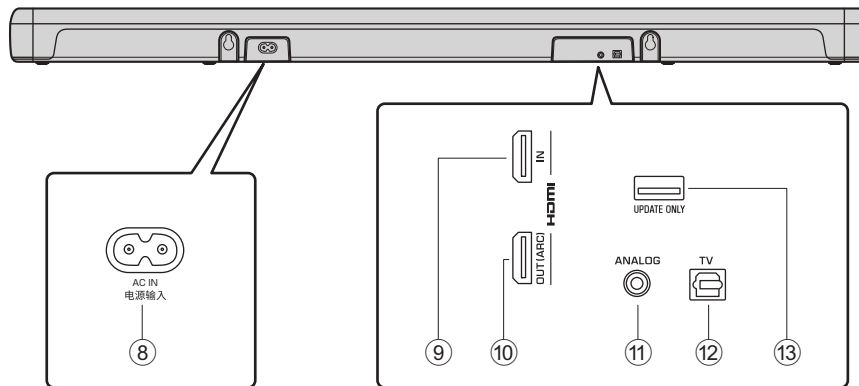

⑧ Гнездо AC IN

Подключение кабеля питания аппарата (стр. 22).

⑨ Гнездо HDMI IN

Для подключения поддерживающего HDMI устройства воспроизведения, например BD/DVD-проигрывателя, тюнера спутникового и кабельного телевидения или игровой приставки (стр. 20).

⑩ Гнездо HDMI OUT (ARC)

Для подключения к телевизору с поддержкой HDMI (стр. 20).

⑪ Входное гнездо ANALOG

Для подключения внешнего устройства с помощью стереокабеля с 3,5-мм мини-штекером (стр. 21).

⑫ Входное гнездо TV

Для подключения к телевизору через оптический цифровой аудиокабель (стр. 20).

⑬ Гнездо UPDATE ONLY

Используется для обновления встроенного программного обеспечения этого аппарата.

Дополнительные сведения см. в документации, прилагаемой к встроенному программному обеспечению.

Сабвуфер

Передняя панель

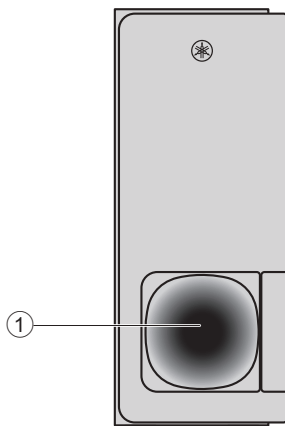

Задняя панель

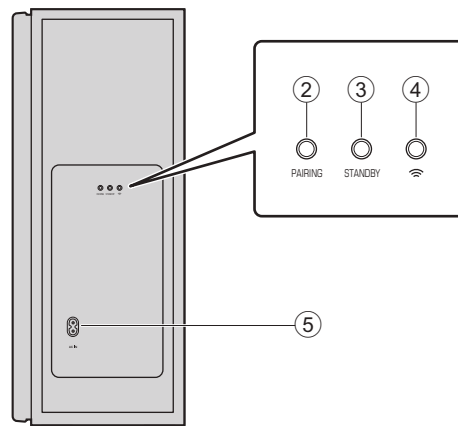

① **Фазоинвертор**

② **Кнопка PAIRING**

Ручное сопряжение аппарата с сабвуфером (стр. 40).

③ **Индикатор STANDBY**

Показывает состояние подключения сабвуфера (стр. 23).

④ **Индикатор** 

Горит, когда аппарат и сабвуфер соединены по беспроводной связи.

⑤ **Гнездо AC IN**

Подключение кабеля питания сабвуфера (стр. 22).

Установка

Аппарат можно установить на тумбе телевизора или закрепить на стене.

Установите сабвуфер слева или справа от аппарата. Для предотвращения отражения звука от стен слегка поверните сабвуфер в направлении центра комнаты.

Установка аппарата на тумбе телевизора и т. п.

Установите аппарат сенсорной панелью вперед.



Монтаж аппарата на стене

См. в разделе «Монтаж аппарата на стене» (стр. 19) инструкции по закреплению аппарата на стене таким образом, чтобы сенсорная панель была направлена вперед.

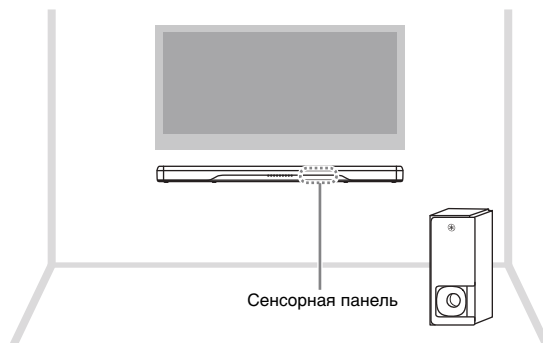

УВЕДОМЛЕНИЕ

- Не устанавливайте аппарат и проигрыватель BD-дисков или другое устройство непосредственно друг на друга. Это может стать причиной неправильной работы из-за вибраций.
- Старайтесь не касаться и никогда не ставьте любые предметы и не прилагайте усилие к динамикам (область, покрытая тканью) сабвуфера. Это может привести к повреждению динамиков.
- Сабвуфер должен использоваться только в вертикальном положении. Не располагайте сабвуфер на боку
- Сабвуфер содержит динамики с немагнитным экранированием. Не располагайте вблизи аппарата магнитно-чувствительные компоненты (жесткие диски и подобные устройства).
- Аппарат и сабвуфер взаимодействуют по беспроводной связи. Не устанавливайте между аппаратом и сабвуфером такие объекты, как металлическая мебель и другие устройства, которые блокируют или мешают прохождению беспроводных сигналов, так как это может нарушать беспроводную связь.
- Не закрывайте сабвуфер тканью или другим предметом, так как это уменьшит громкость звука. Установите сабвуфер так, чтобы его не закрывала штора или подобный плотный материал.

Монтаж аппарата на стене



ВНИМАНИЕ

- При монтаже аппарата на стене все действия по установке должны выполняться квалифицированным персоналом продавца или сервисной организации. Пользователь не должен пытаться выполнить эту установку самостоятельно. Из-за неправильной или несоответствующей требованиям установки аппарат может упасть и травмировать пользователя.
- Для предотвращения падения аппарата прикрепите его к стене, например оштукатуренной или из гипсокартона.
- Используйте имеющиеся в продаже винты, которые могут выдержать вес установки (размеры их указаны на шаге 2 справа). Использование вместо указанных винтов других крепежных средств, например коротких шурупов, гвоздей или двухсторонней клейкой ленты, может привести к падению аппарата.
- Закрепите кабели таким образом, чтобы они не провисали. Если вы случайно зацепите свободный кабель ногой или рукой, аппарат может упасть.
- Не опирайтесь на аппарат и не прикладывайте сверху к аппарату избыточных усилий. Это может привести к падению аппарата.
- После установки убедитесь в том, что аппарат надежно закреплен. Yamaha не несет ответственности за любые несчастные случаи, вызванные неправильной установкой.

1 Приложите к стене монтажный шаблон и наметьте отверстия под винты.

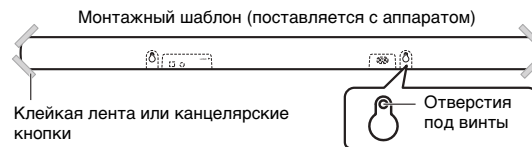

2 Отнимите монтажный шаблон от стены и заверните приобретенные винты (показанные ниже) в местах меток на стене.

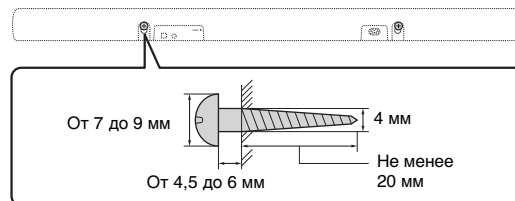

3 Навесьте аппарат на винты.

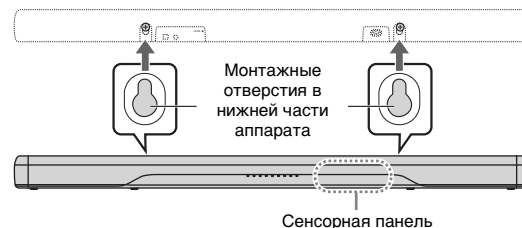

Подключения

1 Подключение телевизора и приставки

Для выполнения подключения с помощью кабелей следуйте указаниям ниже.

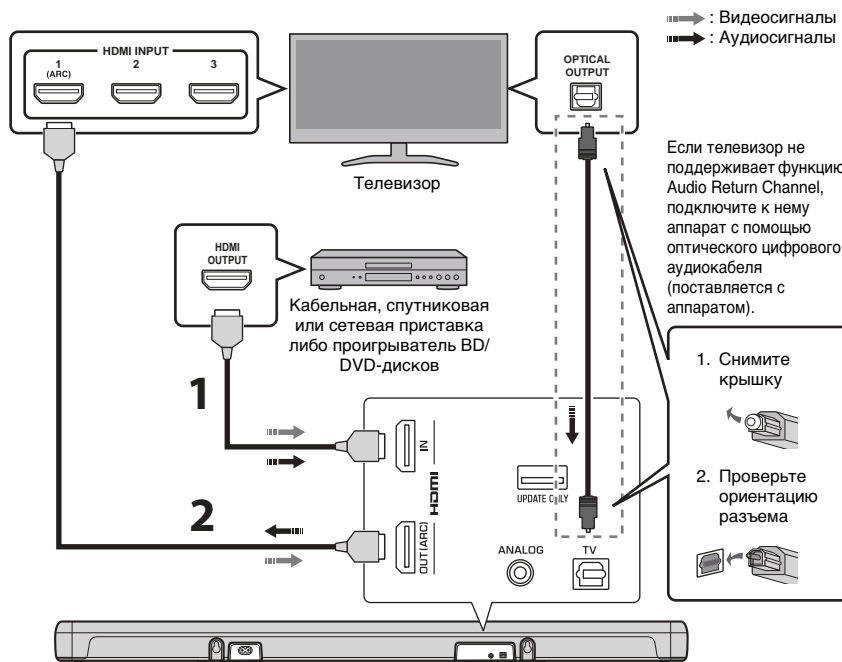

1 Кабель HDMI (приобретается дополнительно)

Цифровые аудио- и видеосигналы передаются на аппарат с приставки или проигрывателя BD/DVD-дисков.

2 Кабель HDMI (приобретается дополнительно)

Цифровые видеозаписи воспроизводятся с приставки или проигрывателя BD/DVD-дисков на телевизоре.

ПРИМЕЧАНИЕ

- Используйте 19-контактный кабель HDMI с логотипом HDMI. Чтобы избежать ухудшения качества сигнала, рекомендуется использовать кабель длиной до 5 м.
- Использование плоского кабеля HDMI может затруднить установку аппарата, так как при подключении кабель будет согнут низом аппарата. Перед выбором подходящего кабеля HDMI изучите компоновку и расположение гнезд на аппарате.
- Этот аппарат поддерживает технологию защиты от копирования HDCP версии 2.2. Для воспроизведения видео в формате 4K подключите аппарат ко входному гнезду HDMI (совместимому с HDCP 2.2) на телевизоре с поддержкой HDCP 2.2 и к выходному гнезду HDMI на проигрывателе BD/DVD-дисков с поддержкой HDCP 2.2.
- Для воспроизведения 3D-видео используйте высокоскоростной кабель HDMI.
- Для воспроизведения видео в формате 4K используйте высококачественный кабель HDMI.

ПРИМЕЧАНИЕ

Телевизор с поддержкой функции Audio Return Channel (ARC)

- Подключите кабель HDMI к разъему с поддержкой Audio Return Channel (разъем, обозначенный аббревиатурой ARC) на телевизоре.
- При включенной функции управления через HDMI видео- и аудиосодержимое с воспроизводящих устройств можно выводить через телевизор даже когда аппарат выключен (сквозной канал HDMI).
- Чтобы активировать канал Audio Return Channel (ARC), включите на аппарате функцию управления через HDMI (стр. 32).

Что такое Audio Return Channel (ARC)?

Чтобы воспроизвести звукозапись с телевизора на аппарате, телевизор обычно подключают к аппарату через звуковой кабель, а также кабель HDMI. Если, однако, телевизор поддерживает технологию Audio Return Channel (ARC), звуковой сигнал с телевизора можно подать на вход аппарата через кабель HDMI, который выводит видеосигнал от аппарата на телевизор.

2 Подключение игровой приставки через аналоговое гнездо

Подключите внешнее устройство, например игровую приставку или телевизор, в котором нет оптического цифрового аудиовыхода, к входному гнезду ANALOG аппарата.

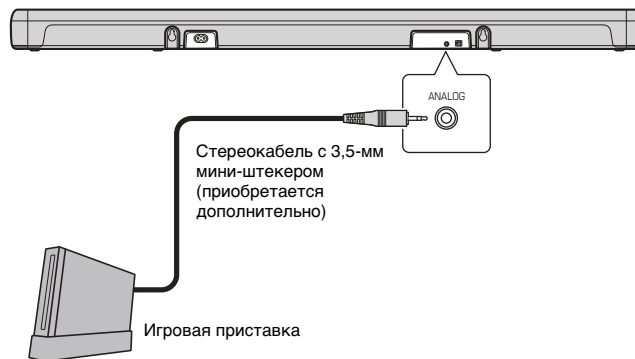

ВНИМАНИЕ

- Если громкость можно регулировать с помощью устройства, подключенного к входному гнезду ANALOG аппарата, то, чтобы предотвратить неожиданное чрезмерное повышение громкости, установите на этом устройстве такой же уровень громкости, как на других устройствах, подключенных к гнездам HDMI аппарата.

3 Подключение кабеля питания

После завершения всех подключений подсоедините комплектные кабели питания к гнездам AC IN аппарата и сабвуфера и вставьте штепсели в розетку переменного тока.

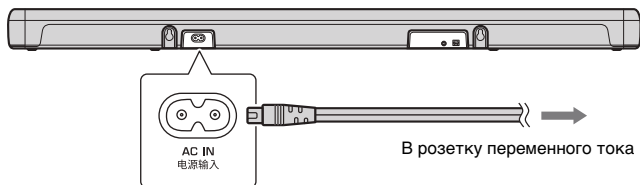

Аппарат

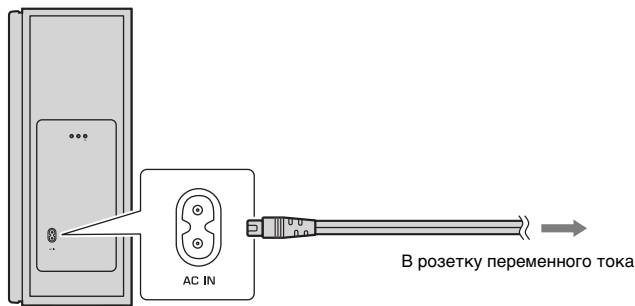

Сабвуфер



4 Включение аппарата

Нажмите кнопку  (питание) на пульте ДУ или нажмите кнопку  на аппарате. Аппарат включится и автоматически установит беспроводное подключение к сабвуферу. Если подключение успешно установлено, на задней панели сабвуфера загорается индикатор  — и аппарат готов к воспроизведению.

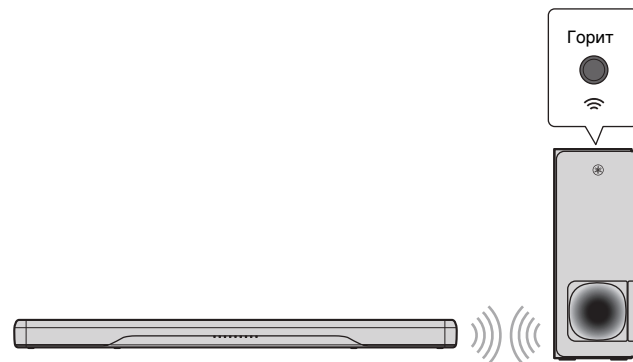

ПРИМЕЧАНИЕ

- Если при первом включении аппарата индикатор  правильно не горит, следует выполнить сопряжение аппарата и сабвуфера вручную (стр. 40).

Операции

Передачик сигнала ДУ

Передача инфракрасных сигналов.

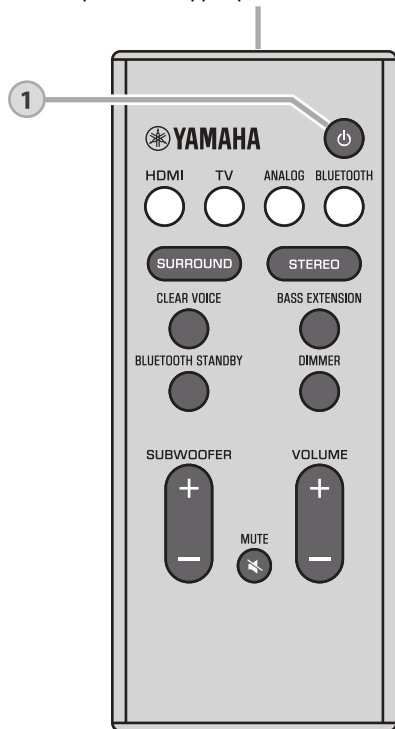

1

Кнопка «питание»

Включение и выключение аппарата.

Аппарат

Включено



Горит индикатор последнего выбранного источника входного сигнала.

Выключено (включена функция ожидания Bluetooth, стр. 31)



Сабвуфер

Включено

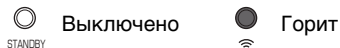

Выключено



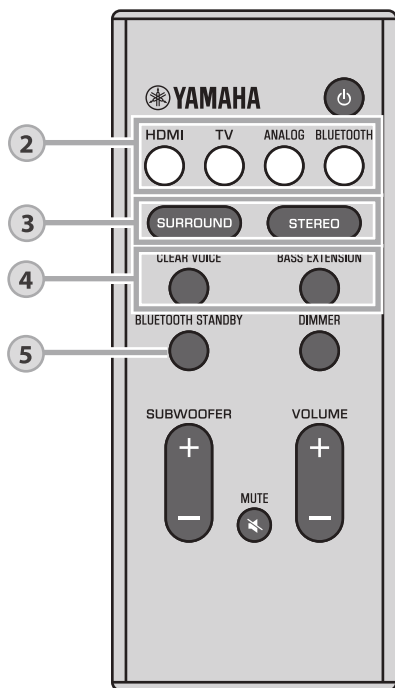

2

Кнопки входа

Выберите для воспроизведения источник входного сигнала.

HDMIЗвук от устройства, подключенного к гнезду HDMI IN

TVЗвук от телевизора или от устройства, подключенного к входному гнезду TV аппарата

ANALOGЗвук от устройства, подключенного к входному гнезду ANALOG

BLUETOOTHЗвук от устройства, подключенного через Bluetooth (стр. 29)

Горит индикатор выбранного источника входного сигнала.
(Пример: когда выбран телевизор.)



ПРИМЕЧАНИЕ

- Чтобы воспроизвести звук или посмотреть видео от устройства, подключенного к телевизору, в качестве источника входного сигнала в телевизоре выберите данное устройство.

3

Кнопки SURROUND и STEREO

Переключение между воспроизведением в режиме окружающего звучания и стереофоническим (2-канальным) режимом.

Кнопка SURROUND

При каждом нажатии кнопки SURROUND аппарат переключается между воспроизведением в режиме окружающего звучания и окружающего 3D-звучания. Когда выбрано окружающее 3D-звучание, функция DTS Virtual:X позволяет слышать звук не только с горизонтальных направлений, но также и от переменных высотных зон.

SURROUND Горит синим цветом (окружающее 3D-звучание)

SURROUND Горит зеленым цветом (окружающее звучание)

Кнопка STEREO

Переключение на стереофоническое (2-канальное) воспроизведение.

SURROUND Выключено

ПРИМЕЧАНИЕ

- Индикатор DPL горит, когда 2-канальный стереосигнал воспроизводится в окружающем режиме.

DPL
Горит
(Dolby ProLogic II)

- Окружающий режим TV Program, Movie, Music, Sports или Game можно выбрать с помощью приложения HOME THEATER CONTROLLER (стр. 31), установленного на смартфоне, который поддерживает функцию Bluetooth.

4

Кнопка CLEAR VOICE

Включение и выключение функции Clear Voice. Когда эта функция включена, очень четко воспроизводятся голоса людей, например реплики в фильмах, телепередачах, новостных программах и спортивных комментариях.

CLEAR VOICE Горит (включено) CLEAR VOICE Не горит (отключено)

Кнопка BASS EXTENSION

Включение и выключение функции глубоких низких частот. Когда эта функция включена, вы можете наслаждаться более мощным звуком.

BASS EXTENSION Горит (включено) BASS EXTENSION Не горит (отключено)

5

Кнопка BLUETOOTH STANDBY

Нажмите и удерживайте кнопку более 3 секунд, чтобы включить или отключить функцию ожидания Bluetooth (стр. 31).

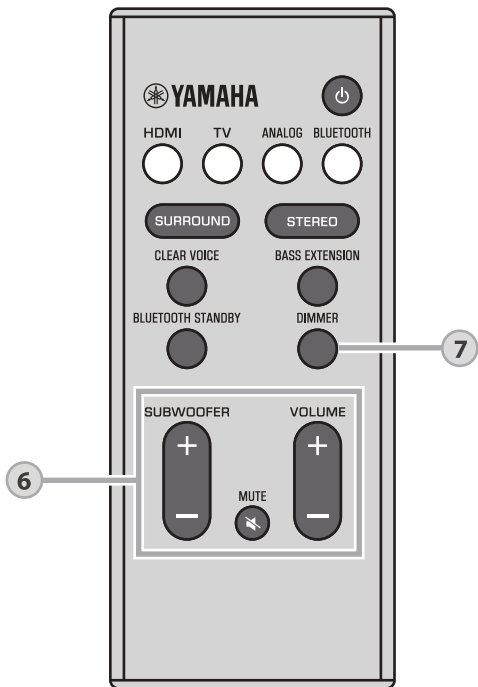

6

Кнопки SUBWOOFER (+/-)

Регулировка громкости сабвуфера.



ПРИМЕЧАНИЕ

- Кнопка SUBWOOFER (-) используется также при установке связи аппарата и сабвуфера вручную.

Кнопка MUTE

Выключение выводимого звука. Для восстановления громкости звука нажмите эту кнопку снова.



Кнопки VOLUME (+/-)

Регулировка громкости аппарата.

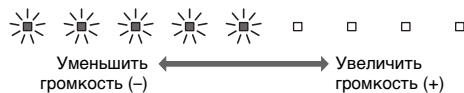

7

Кнопка DIMMER

Изменение яркости индикаторов. При каждом нажатии кнопки яркость изменяется в следующей последовательности:

Тусклый (настройка по умолчанию) → Не горит → Яркий



Индикаторы горят ярко сразу после операции и изменяют яркость на указанную через несколько секунд.

Индикатор декодера

Аппарат поддерживает следующие аудиосигналы. Цвет индикатора определяет тип сигнала аудиовхода.



Зеленый (Dolby Digital), красный (DTS)



Не горит (PCM / аналоговый сигнал / нет входного сигнала)

Управление аппаратом с помощью пульта ДУ телевизора (управление через HDMI)

Функция управления через HDMI (функция связи) управляет работой телевизора и аппарата таким образом, что аппаратом можно манипулировать с помощью пульта ДУ телевизора.

Когда телевизор соединен с аппаратом через кабель HDMI (стр. 20), пульт ДУ телевизора можно использовать для выполнения следующих операций.

Функции управления с помощью пульта ДУ телевизора

Пульт ДУ телевизора (пример)

1. Включение и выключение

Телевизор и аппарат включаются и выключаются одновременно.

2. Изменение источников входного сигнала

- Источник входного сигнала аппарата изменяется при изменении источника входного сигнала телевизора.

Примеры

- При выборе телепередачи на телевизоре источник входного аудиосигнала переключается на гнездо HDMI OUT (ARC) с использованием функции ARC или гнездо TV.
- Когда к гнезду HDMI IN аппарата подключен проигрыватель BD/DVD-дисков, то при выборе проигрывателя BD/DVD-дисков с помощью пульта ДУ телевизора источник входного сигнала аппарата переключается на HDMI.

- Источник входного сигнала можно изменить при выключенном аппарате.

3. Изменение устройства вывода звука (телевизор или этот аппарат (усилитель))

4. Регулировка громкости

Громкость этого аппарата можно регулировать, если выход звука телевизора переключен на этот аппарат (усилитель).

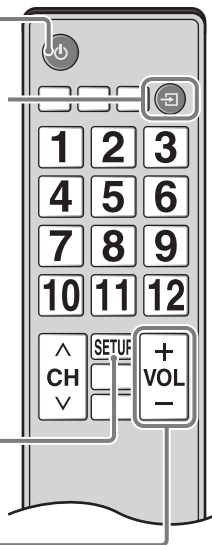

ПРИМЕЧАНИЕ

- Если не удается управлять аппаратом с помощью пульта ДУ телевизора, настройте функцию управления через HDMI телевизора и аппарата. Дополнительные сведения см. на стр. 32.
- Даже если телевизор поддерживает функцию управления через HDMI, отдельные функции могут быть недоступны. Подробную информацию см. в документации данного телевизора.
- Рекомендуется использовать устройства (телевизор, проигрыватель BD/DVD-дисков и т. д.) одного производителя.

Прослушивание звукозаписей с устройства Bluetooth

Звук от устройства Bluetooth, например смартфона или цифрового музыкального проигрывателя, можно воспроизводить через беспроводное подключение.

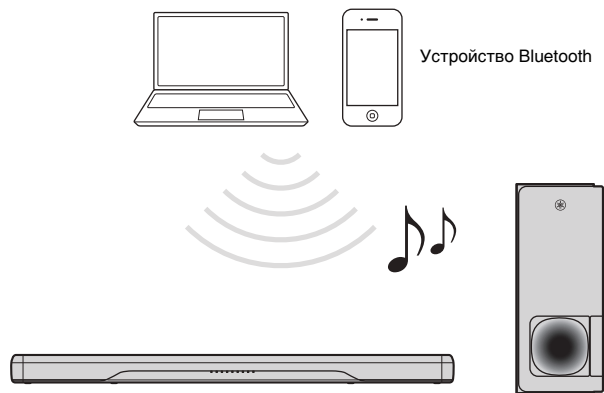

ПРИМЕЧАНИЕ

- При необходимости настройте уровень громкости устройства Bluetooth.
- Выполните подключение устройства Bluetooth к аппарату. При этом они должны находиться на расстоянии не более 10 м друг от друга.
- Дополнительные сведения см. в документации устройства Bluetooth.

- 1 Нажмите кнопку BLUETOOTH на пульте ДУ аппарата, чтобы в качестве источника входного сигнала выбрать Bluetooth.**

На аппарате будет мигать индикатор BLUETOOTH.





Если устройство Bluetooth ранее подключалось, при нажатии кнопки BLUETOOTH аппарат подключится к последнему подключенному устройству. Прервите это подключение, чтобы подключить новое устройство.

- 2 Включите функцию Bluetooth на устройстве Bluetooth .**

3 Выберите в списке устройств Bluetooth на устройстве пункт «YAS-207 Yamaha».

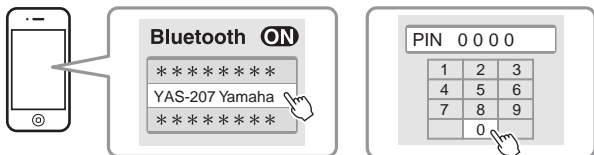
Если появится запрос ключа доступа (PIN-кода), введите код «0000».



Когда подключение будет установлено, на устройстве Bluetooth загорится индикатор  или появится сообщение об установке подключения, а на аппарате загорится индикатор BLUETOOTH.

BLUETOOTH
Горит

4 Начните воспроизведение композиции на устройстве Bluetooth.

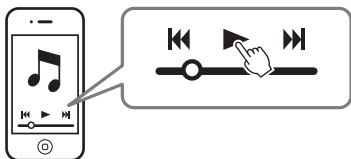

Завершение подключения Bluetooth

Сеанс подключения Bluetooth завершается в перечисленных ниже случаях.

- Отключена функция Bluetooth на совместимом устройстве.
- На пульте ДУ аппарата нажата и удерживается более 3 секунд кнопка BLUETOOTH.
- Аппарат выключен.

Если подключение Bluetooth завершается при включенном аппарате, мигает индикатор BLUETOOTH и аппарат переходит в состояние ожидания подключения.

Использование функции ожидания Bluetooth

Функция ожидания Bluetooth позволяет автоматически включать и выключать аппарат, согласуя его с работой устройства Bluetooth.

1 При включенном аппарате нажмите и удерживайте более 3 секунд кнопку BLUETOOTH STANDBY на пульте ДУ аппарата.

Нажатие кнопки BLUETOOTH STANDBY в течение 3 секунд переключает состояние функции между включенным и отключенным.

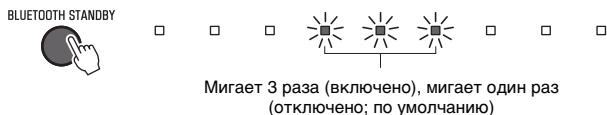

При включенной функции ожидания Bluetooth аппарат можно включать и выключать с помощью устройства Bluetooth.

Включите функцию взаимосопряжения (когда аппарат выключен)

При установке подключения Bluetooth на устройстве аппарат включится и будет готов воспроизводить звук от устройства.

Отключите функцию взаимосопряжения (когда аппарат включен)

При завершении подключения Bluetooth на устройстве Bluetooth аппарат выключится. (Только если в качестве источника входного сигнала выбран вариант BLUETOOTH.)

Работа с приложением HOME THEATER CONTROLLER

Если на смартфоне или другом устройстве, поддерживающем Bluetooth, установлено бесплатное приложение HOME THEATER CONTROLLER, различные операции (основные операции с аппаратом, выбор окружающего режима, регулировка звуковых настроек и так далее) можно легко выполнять с помощью устройства Bluetooth.

ПРИМЕЧАНИЕ

- Для использования приложения соедините аппарат и устройство Bluetooth через подключение Bluetooth.
- Если функция ожидания Bluetooth включена, аппарат будет включаться с устройством Bluetooth.

Подробные сведения о приложении «HOME THEATER CONTROLLER» см. в информации о продукте на нашем веб-сайте.

Настройки

Настройка функции управления через HDMI

Чтобы включить или отключить функцию управления через HDMI аппарата, выполните описанную ниже процедуру. Эта функция по умолчанию включена.

- 1** Выключите аппарат.
- 2** На пульте ДУ аппарата нажмите и удерживайте более 3 секунд кнопку HDMI.

Функция управления через HDMI включается или отключается, и аппарат включается. В течение нескольких секунд после включения аппарата индикатор отображает состояние функции управления через HDMI.

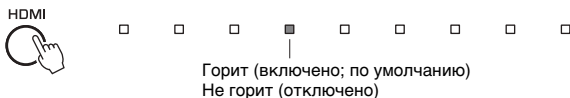

ПРИМЕЧАНИЕ

- Включите функцию управления через HDMI при подключении телевизора, который поддерживает функцию Audio Return Channel (ARC) (стр. 21), или при использовании сквозной передачи сигнала HDMI (стр. 21).

Если аппарат не реагирует на пульт ДУ телевизора

Убедитесь, что параметры правильно настроены как описано ниже.

- Функция управления через HDMI аппарата включена.
- Функция управления через HDMI включена в телевизоре.

Примеры настроек телевизора

- В меню настроек в телевизоре выберите «Настройка соединения» → «Настройка управления через HDMI», а затем установите для параметра «Функция управления через HDMI» значение «Вкл».
- Выберите в качестве аудиовыхода любой вариант, кроме телевизора.

Если аппарат не реагирует на пульт ДУ телевизора даже после правильного выполнения описанной выше настройки:

- Выключите, а затем снова включите аппарат и телевизор.
- Отключите кабели питания от аппарата, сабвуфера и внешних устройств, подключенных к аппарату с помощью кабеля HDMI. Подключите кабель снова через 30 секунд.

Настройка выхода звука через HDMI

Укажите, где должен воспроизводиться входной аудиосигнал HDMI: на аппарате или телевизоре. Эту настройку можно установить только когда функция управления через HDMI отключена.

Аппарат (по умолчанию)	Воспроизведение входного аудиосигнала HDMI на аппарате.
Телевизор	Воспроизведение входного аудиосигнала HDMI на телевизоре, подключенном к гнезду HDMI OUT (ARC) на аппарате. На аппарате нельзя регулировать громкость. Для регулировки громкости следует использовать телевизор.

- 1** Выключите аппарат.
- 2** Нажмите кнопку SURROUND на пульте ДУ и удерживайте ее более 3 секунд.

Аудиовыход HDMI переключается между аппаратом и телевизором или наоборот, и аппарат включается. В течение нескольких секунд после включения аппарата индикатор показывает состояние аудиовыхода HDMI.

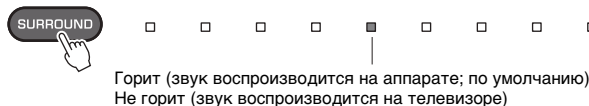

ПРИМЕЧАНИЕ

- Чтобы настроить аудиовыход HDMI при включенной функции управления через HDMI, выберите устройство аудиовыхода, настроенное для работы с телевизором, подключенным к этому аппарату.
- Видеосигналы HDMI, поступающие через одно из гнезд HDMI IN аппарата, всегда выводятся через гнездо HDMI OUT (ARC).

Включение и отключение функции «Авто режим ожид.»

При включенной функции «Авто режим ожид.» неиспользуемый аппарат будет автоматически выключаться. Когда функция «Авто режим ожид.» включена, аппарат автоматически выключается в любой из перечисленных ниже ситуаций:

- Нет никаких операций в течение 8 часов
- Нет входа звука и операций в течение 20 минут, если в качестве источника входного сигнала выбрано BLUETOOTH или HDMI.

1 Выключите аппарат.

2 Нажмите и удерживайте и нажмите на аппарате.

Функция «Авто режим ожид.» включается или отключается, и аппарат включается. В течение нескольких секунд после включения аппарата индикатор отображает состояние функции «Авто режим ожид.».



ПРИМЕЧАНИЕ

- Настройка по умолчанию для функции «Авто режим ожид.» изменяется в зависимости от страны или региона.
 - Модели для Великобритании, Европы, Центральной и Южной Америки и Азии: включено
 - Модели для других стран: отключено

Инициализация аппарата

Выполните приведенную ниже процедуру инициализации аппарата.

1 Выключите аппарат.

2 Нажмите и удерживайте на аппарате кнопки и , пока все индикаторы не начнут мигать.





Устранение неполадок

Если аппарат функционирует неправильно, см. приведенную ниже таблицу. Если ваша проблема не указана в таблице или приведенные ниже инструкции не помогли, выключите аппарат, отсоедините кабели питания аппарата и сабвуфера и обратитесь к ближайшему авторизованному дилеру или в сервисный центр Yamaha.

Сначала проверьте следующее:

- ① кабели питания аппарата, сабвуфера, телевизора и воспроизводящих устройств (например BD/DVD-проигрывателей) надежно подключены к розеткам переменного тока.
- ② аппарат, сабвуфер, телевизор и воспроизводящие устройства (например BD/DVD-проигрыватели) включены;
- ③ штекеры каждого кабеля надежно вставлены в соответствующие гнезда каждого устройства.



Питание и система

Проблема	Возможная причина	Метод устранения
Неожиданно выключается питание.	Когда функция «Авто режим ожид.» включена, аппарат автоматически выключается в любой из перечисленных ниже ситуаций: - В течение восьми или более часов не выполнялось никаких действий. - В качестве источника входного сигнала выбрано BLUETOOTH или HDMI, но в течение более чем 20 минут на вход аппарата не подавался никакой аудиосигнал или с аппаратом не выполнялись никакие действия.	Включите аппарат снова. Если функция «Авто режим ожид.» не используется, отключите ее (стр. 33).
	Сработала схема защиты. (На аппарате мигает индикатор  DD / DTS.)	Проверьте правильность всех подключений и включите аппарат снова. Если питание продолжает часто выключаться, отсоедините кабель питания от розетки переменного тока и обратитесь к ближайшему авторизованному дилеру или в сервисный центр Yamaha.
	Подключение Bluetooth завершено устройством Bluetooth при включенной функции ожидания Bluetooth аппарата.	Отключите функцию ожидания Bluetooth (стр. 31).
Невозможно включить питание.	Три раза подряд сработала схема защиты. (При попытке в этой ситуации включить питание на аппарате загорается индикатор  DD / DTS.)	С целью защиты изделия включение питания заблокировано. Отсоедините кабель питания от розетки переменного тока и обратитесь к ближайшему авторизованному дилеру или в сервисный центр Yamaha.

Проблема	Возможная причина	Метод устранения
Хотя аппарат включен, ни один индикатор не горит (как будто аппарат выключен).	Аппарат настроен таким образом, чтобы индикаторы не горели и не мигали, если аппарат не используется.	С помощью кнопки DIMMER выберите необходимую яркость (стр. 27).
Аппарат работает неправильно.	Завис внутренний микрокомпьютер из-за воздействия сильного электрического напряжения от внешних источников (например, молнии или сильного статического электричества) или из-за падения напряжения электропитания.	Отсоедините кабель питания от розетки переменного тока и подсоедините снова.
Аппарат самопроизвольно включается.	Поблизости используется другое устройство Bluetooth.	Прервите подключение Bluetooth к аппарату (стр. 30).
Не работают 3D-очки телевизора.	Аппарат блокирует передатчик 3D-очков телевизора.	Проверьте расположение передатчика 3D-очков телевизора и разместите аппарат так, чтобы он не мешал работе передатчика.
Не удается управлять аппаратом с помощью приложения HOME THEATER CONTROLLER. (Не закрывается экран демо-режима приложения на устройстве Bluetooth.)	Устройство Bluetooth, на котором установлено приложение, не подключено к аппарату.	Чтобы использовать приложение, установите подключение Bluetooth между устройством Bluetooth и аппаратом (стр. 29).

Звук

Проблема	Возможная причина	Метод устранения
Отсутствует звук.	Выбран неправильный источник входного сигнала.	Выберите правильный источник входного сигнала (стр. 24).
	Включена функция выключения звука.	Отключите функцию выключения звука (стр. 26).
	Слишком низкая громкость.	Увеличьте громкость (стр. 26).
	Неправильно подключен кабель питания аппарата.	Убедитесь, что кабель питания аппарата надежно подключен к розетке переменного тока (стр. 22).
	На воспроизводящем устройстве подключены входные гнезда.	Соедините входное гнездо на аппарате с выходным гнездом на воспроизводящем устройстве.
	На вход поступают сигналы, которые аппарат не может воспроизвести.	Измените настройку цифрового аудиовыхода на воспроизводящем устройстве на PCM, Dolby Digital или DTS.
	Аппарат настроен так, чтобы сигналы аудиовхода HDMI воспроизводились на телевизоре.	Настройте аппарат так, чтобы сигналы аудиовхода HDMI воспроизводились на аппарате (стр. 32).
	Отключена функция управления через HDMI.	<p>При подключении к аппарату телевизора, который поддерживает технологию ARC (Audio Return Channel), с помощью только кабеля HDMI включите функцию управления через HDMI (стр. 32).</p> <p>Чтобы аудиосигналы воспроизводились на аппарате при отключенной функции управления через HDMI, соедините гнездо выхода звука телевизора с входным гнездом TV (оптическим цифровым) аппарата через оптический цифровой аудиокабель (стр. 20).</p>
Звук от телевизора, управляемого по HDMI, настроен для вывода через встроенные динамики телевизора.	Используйте настройки HDMI для вывода звука через любое устройство, кроме встроенных динамиков телевизора.	
Не слышен звук из сабвуфера.	Сабвуфер не подключен к розетке переменного тока.	Подключите кабель питания сабвуфера к розетке переменного тока (стр. 22).
	Сработала схема защиты сабвуфера.	С целью защиты изделия включение питания сабвуфера заблокировано. Отсоедините кабель питания от розетки переменного тока и обратитесь к ближайшему авторизованному дилеру или в сервисный центр Yamaha.

Проблема	Возможная причина	Метод устранения
Не слышен звук из сабвуфера. (На сабвуфере мигает индикатор  или горит индикатор STANDBY.)	Аппарат не может установить подключение к сабвуферу из-за плохих условий для беспроводной связи.	Переместите сабвуфер ближе к аппарату. Если проблема не устраняется, переместите сабвуфер в место с лучшей связью (где горит индикатор ).
		Если связь между аппаратом и сабвуфером затруднена металлическим или другим объектом, измените положение аппарата и сабвуфера или место установки сабвуфера.
		Если в помещении есть устройства (микроволновые печи, беспроводные сетевые устройства и т. п.), которые испускают радиоволны, переместите аппарат и сабвуфер дальше от этих устройств.
Индикатор  на сабвуфере горит, но звук от сабвуфера очень тихий или совсем не слышен.	Слишком низкая громкость.	Увеличьте громкость сабвуфера (стр. 26).
	Чем-то закрыта передняя сторона сабвуфера.	Освободите область вокруг передней стороны и фазоинвертора сабвуфера.
	Источник воспроизведения не содержит низкочастотных сигналов.	Воспроизведите источник звука, содержащий низкочастотные сигналы, и убедитесь, что звук выводится из сабвуфера.
При включенном аппарате громкость уменьшается.	Включена функция автоматической регулировки громкости. Для предотвращения чрезмерной громкости включенный аппарат автоматически поддерживает громкость на определенном уровне.	Увеличьте громкость до нужного уровня (стр. 26).

Проблема	Возможная причина	Метод устранения
Нет эффекта окружающего звучания.	Выбрано стереофоническое воспроизведение.	Выберите режим окружающего звучания или окружающего 3D-звучания (стр. 25).
	Слишком низкая громкость.	Увеличьте громкость (стр. 26).
	Телевизор или воспроизводящее устройство настроено на вывод звука только в 2-канальном режиме (например, PCM).	Измените настройку цифрового аудиовыхода в телевизоре или воспроизводящем устройстве на BitStream.
	Звук слышен также через встроенные динамики телевизора.	Установите минимальную громкость телевизора (стр. 28).
	Положение прослушивания расположено слишком близко к аппарату.	Положение прослушивания должно быть на некотором расстоянии от аппарата.
Слышен шум.	Аппарат расположен слишком близко к другому цифровому или высокочастотному устройству.	Переместите эти устройства на достаточное расстояние от аппарата.
Видео не отображается на экране телевизора.	Ненадежно подключен кабель HDMI.	Правильно подключите кабель HDMI (стр. 20).
Когда аппарат выключен, видео и (или) звук от устройства воспроизведения не выводятся на телевизор.	Отключена функция управления через HDMI.	Включите функцию управления через HDMI (стр. 32).

Пульт ДУ

Проблема	Возможная причина	Метод устранения
Невозможно управлять аппаратом с помощью пульта ДУ.	Аппарат находится за пределами рабочего расстояния.	Используйте пульт ДУ в пределах рабочего расстояния (стр. 11).
	Слабое напряжение батареек.	Замените батарейки на новые (стр. 12).
	На сенсор ДУ аппарата действуют прямые солнечные лучи или яркий искусственный свет.	Отрегулируйте угол попадания света или измените расположение аппарата.
Не удается управлять телевизором с помощью пульта ДУ телевизора.	Аппарат закрывает сенсор ДУ телевизора.	Установите аппарат так, чтобы он не мешал работе сенсора ДУ телевизора.

Bluetooth

Проблема	Возможная причина	Метод устранения
Не удается подключить аппарат к устройству Bluetooth.	Bluetooth не выбран в качестве входного источника.	Выберите Bluetooth в качестве входного источника (стр. 29).
	Аппарат подключен к другому устройству Bluetooth.	Отключите устройство Bluetooth, которое в данный момент подключено, и подключите аппарат к нужному устройству Bluetooth.
	Аппарат расположен слишком далеко от устройства Bluetooth.	Переместите устройство Bluetooth ближе к аппарату.
	Возможно, поблизости расположено устройство, излучающее электромагнитные волны (например, микроволновая печь, беспроводное устройство и т. п.).	Не используйте этот аппарат около устройств, которые излучают электромагнитные волны.
	Возможно, используемое устройство Bluetooth не поддерживает протокол A2DP.	Используйте устройство Bluetooth, которое поддерживает протокол A2DP.
	Профиль подключения, зарегистрированный в устройстве Bluetooth, возможно, по каким-то причинам функционирует неправильно.	Удалите профиль подключения в устройстве Bluetooth и затем подключите устройство Bluetooth к этому аппарату.
	Возможно, на адаптере Bluetooth или другом устройстве установлен пароль, отличный от «0000».	Используйте устройство Bluetooth, на котором установлен пароль «0000».
Звук не слышен или периодически пропадает.	Возможно, на устройстве Bluetooth установлена слишком низкая громкость.	Увеличьте громкость на устройстве Bluetooth.
	Bluetooth не выбран в качестве входного источника.	Выберите Bluetooth в качестве входного источника (стр. 29).
	Не выполняется воспроизведение на устройстве.	Начните воспроизведение на устройстве.
	Возможно, аппарат не задан в качестве приемника выхода звука на устройстве Bluetooth.	Выберите аппарат как целевое устройство для выхода на устройстве Bluetooth.
	Подключение к устройству Bluetooth прервано.	Подключите аппарат к устройству Bluetooth.
	Возможно, аппарат расположен слишком далеко от устройства Bluetooth.	Переместите устройство Bluetooth ближе к аппарату.
	Возможно, поблизости расположено устройство, излучающее электромагнитные волны (например, микроволновая печь, беспроводное устройство и т. п.).	Не используйте этот аппарат около устройств, которые излучают электромагнитные волны.

Сопряжение аппарата и сабвуфера вручную

- 1** Выключите аппарат.
- 2** Нажмите кнопку SUBWOOFER (-) на пульте ДУ и удерживайте ее более 3 секунд.

На аппарате будет мигать индикатор DPL.



- 3** В течение 30 секунд нажмите кнопку PAIRING на задней панели сабвуфера и удерживайте ее более 3 секунд.

После завершения операции сопряжения и установки связи между аппаратом и сабвуфером загорится индикатор , и аппарат и сабвуфер включатся.

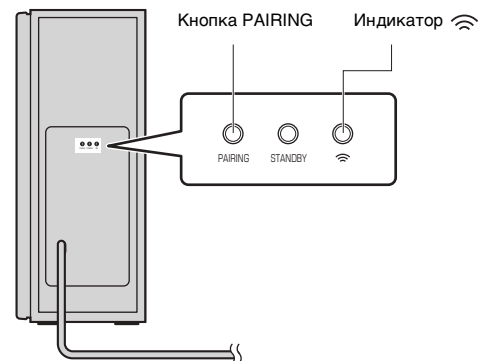

Если после выполнения описанной здесь процедуры индикатор  на сабвуфере не горит, см. «Устранение неполадок» (стр. 34).

ПРИМЕЧАНИЕ

- Сопряжение — это процесс установки беспроводного подключения между аппаратом и сабвуфером.

Технические характеристики

Элемент		Аппарат (YAS-CU207)	Сабвуфер (NS-WSW42)
Усилитель	Максимальная выходная мощность	Фронт левый/правый 50 Вт x 2 кан.	100 Вт
	Тип	Фронт левый/правый: Акустическая подвеска	Фазоинвертор
Динамики	Головка динамика	Фронт левый/правый: Коническая 46 мм, с магнитным экранированием x 4 ВЧ-динамик: Диффузор 25 мм, с магнитным экранированием x 2	16 см, коническая, без магнитного экранирования x 1
	Частотная характеристика	Фронт левый/правый: От 180 Гц до 23 кГц ВЧ-динамик: От 7 кГц до 23 кГц	От 40 Гц до 180 Гц
	Полное сопротивление	Фронт левый/правый: 4 Ом (8 Ом x 2) ВЧ-динамик: 4 Ом	2 Ом
	Поддерживаемый аудиосигнал (ТВ, BD/DVD)	PCM (до 5.1 каналов) Dolby Digital (до 5.1 каналов) DTS Digital Surround (до 5.1 каналов)	—
Входные гнезда	HDMI	1 (HDMI IN)	—
	Цифровое (оптическое)	1 (TV)	—
	Аналоговое (3,5 мм стерео мини-гнездо)	1 (ANALOG)	—
Выходное гнездо	HDMI	1 (HDMI OUT (ARC))	—
Другие гнезда	UPDATE ONLY	1	—
Беспроводной сабвуфер	Полоса радиочастот	2,4 ГГц	
	Радиочастота (рабочая частота)	От 2402 МГц до 2480 МГц	
	Максимальная выходная мощность (эквивалентная мощность изотропного излучения)	20 дБм (100 мВт)	
	Дальность передачи	10 м (без помех)	
Bluetooth	Версия Bluetooth	Вер. 4.1	—
	Поддерживаемые профили	A2DP, SPP	—
	Поддерживаемые кодеки	SBC, MPEG4 ACC	—

Элемент		Аппарат (YAS-CU207)	Сабвуфер (NS-WSW42)
Bluetooth	Радиочастота (рабочая частота)	От 2402 МГц до 2480 МГц	—
	Максимальная выходная мощность (эквивалентная мощность изотропного излучения)	20 дБм (100 мВт)	—
	Класс Bluetooth	Bluetooth класс 2	—
	Дальность связи (прямая видимость)	Примерно 10 м	—
	Поддерживаемый метод защиты содержимого	SCMS-T	—
Общие характеристики	Питание	<p>Модели для США и Канады: 120 В перем. тока, 60 Гц</p> <p>Модели для Великобритании, Европы, Центральной и Южной Америки и Азии: 110–240 В перем. тока, 50/60 Гц</p> <p>Модель для Тайваня: 110 В перем. тока, 60 Гц</p> <p>Модель для Кореи: 220 В перем. тока, 60 Гц</p> <p>Модель для Китая: 220 В перем. тока, 50 Гц</p> <p>Модель для Австралии: 240 В перем. тока, 50 Гц</p>	
	Потребляемая мощность	30 Вт	19 Вт
	Потребляемая мощность в режиме ожидания	<p>Модели для США, Канады и Тайваня</p> <p>HDMI Управление Выкл, Режим ожидания Bluetooth Выкл: 0,3 Вт</p> <p>HDMI Управление Вкл, Режим ожидания Bluetooth Выкл: 0,6 Вт</p> <p>HDMI Управление Выкл, Режим ожидания Bluetooth Вкл: 0,3 Вт</p> <p>HDMI Управление Вкл, Режим ожидания Bluetooth Вкл: 0,8 Вт</p> <p>Модели для Великобритании, Европы и других стран</p> <p>HDMI Управление Выкл, Режим ожидания Bluetooth Выкл: 0,4 Вт</p> <p>HDMI Управление Вкл, Режим ожидания Bluetooth Выкл: 0,9 Вт</p> <p>HDMI Управление Выкл, Режим ожидания Bluetooth Вкл: 0,5 Вт</p> <p>HDMI Управление Вкл, Режим ожидания Bluetooth Вкл: 0,9 Вт</p>	<p>Модели для США, Канады и Тайваня: 0,5 Вт</p> <p>Модели для Великобритании, Европы и других стран: 0,6 Вт</p>
	Размеры (Ш x В x Г)	930 x 60 x 108 мм	180 x 437 x 401 мм
	Вес	2,7 кг	7,9 кг

Сигнал HDMI

• Аудиосигналы

Типы аудиосигналов	Форматы аудиосигналов	Совместимые носители
2-кан. линейный PCM	2 канала, 32–192 кГц, 16/20/24 бита	Компакт-диск, диск DVD-Video, диск DVD-Audio и т. д.
Многокан. линейный PCM	6 каналов, 32–192 кГц, 16/20/24 бита	Диски DVD-Audio, Blu-ray, HD DVD и т. д.
Битовый поток	Dolby Digital, DTS	Диск DVD-Video и т. д.

ПРИМЕЧАНИЕ

- Обратитесь к документации, прилагаемой к воспроизводящему устройству, и правильно установите устройство.
- При воспроизведении диска DVD-Audio с защитой от копирования по технологии CPPM видео- и аудиосигналы могут не воспроизводиться в зависимости от типа проигрывателя дисков DVD.
- Аппарат несовместим с устройствами HDMI и DVI, которые не поддерживают интерфейс HDCP. Чтобы проверить, поддерживает ли устройство HDMI или DVI стандарт HDCP, см. документацию, прилагаемую к устройству.
- Для декодирования аудиосигналов bitstream на данном аппарате настройте источник ввода таким образом, чтобы аудиосигналы bitstream выводились напрямую с устройства (без декодирования сигналов bitstream на устройстве). Дополнительные сведения см. в документации, прилагаемой к устройству.

• Видеосигналы

Видеосигналы, поддерживаемые аппаратом, перечислены ниже.

- Deep Color
- x.v.Color
- Видеосигнал 3D
- Видеосигнал High Dynamic Range (HDR)

Ниже перечислены разрешения, которые поддерживает данный аппарат.

- VGA
- 480i/60 Гц
- 480p/60 Гц
- 576i/50 Гц
- 576p/50 Гц
- 720p / 60 Гц, 50 Гц
- 1080i / 60 Гц, 50 Гц
- 1080p / 60 Гц, 50 Гц, 30 Гц, 25 Гц, 24 Гц
- 4K / 60 Гц, 50 Гц, 30 Гц, 25 Гц, 24 Гц

ПРИМЕЧАНИЕ

- Разрешение передаваемого видеосигнала зависит от характеристик телевизора, подключенного к этому аппарату.

Цифровой аудиосигнал

• Оптический

Типы аудиосигналов	Форматы аудиосигналов	Совместимые носители
2-кан. линейный PCM	2 канала, 32–96 кГц, 16/20/24 бита	Компакт-диск, диск DVD-Video, диск DVD-Audio и т. д.
Битовый поток	Dolby Digital, DTS	Диск DVD-Video и т. д.

• HDMI (ARC)

Типы аудиосигналов	Форматы аудиосигналов	Совместимые носители
2-кан. линейный PCM	2 канала, 32–96 кГц, 16/20/24 бита	Телевизор
Битовый поток	Dolby Digital, DTS	Телевизор

Содержание данного руководства соответствует техническим характеристикам, последним на момент публикации.

Для получения последней версии руководства посетите веб-сайт корпорации Yamaha и загрузите файл с руководством.

注意事项

请在使用前，仔细阅读下述内容。请务必按照这些指示操作。

下列注意事项能够防止给用户和其他事物造成伤害的风险以及防止财产损失，并为用户合理、安全地使用本产品提供帮助。请务必按照这些指示操作。

阅读完本手册后，请将本手册放置在安全的位置以便您日后参考。

- 请务必向您购买本产品的经销商或具有资质的 Yamaha 服务人员要求检测或维修。
- 对由于不正当使用或擅自改造本产品所造成的人身伤害和产品损坏，Yamaha 不负任何责任。
- 本产品适用于普通家庭。请勿用于需要高可靠性的应用，例如管理生命、医疗保健或高价值资产。



本内容表示“有重伤或死亡的风险”。

电源 / 电源线

- 请勿进行任何会伤害电源线的操作。
 - 请勿将电源线放置在取暖器附近。
 - 请勿将电源线过度弯曲或改变形状。
 - 请勿刮擦电源线。
 - 请勿将电源线放置在重物之下。
- 将电源线芯线暴露在外使用，可能造成触电或火灾。
- 当可能发生闪电时，请勿触摸电源插头或电线。否则可能造成触电。
- 使用电源电压印制其上的产品。未连接适当 AC 插座可能造成火灾、触电或故障。
- 请务必使用附带的交流电源线。另外，请勿使用其他设备的电源线。否则可能造成火灾、烧伤或故障。
- 定期检查电插头，擦除插头上积起来的脏物或灰尘。否则可能造成火灾或触电。
- 设置本产品时，请确认要使用的 AC 插座伸手可及。如果发生问题或者故障，请立即断开电源开关并从 AC 插座中拔下插头。即使电源已经关闭，只要电源线未从 AC 插座上拔除，本产品就不会从电源上真正断开。
- 如果听到雷声或怀疑闪电接近，请快速关闭电源开关并将插头从 AC 插座上拔下。否则可能造成火灾或故障。
- 如果长时间不使用本产品，请务必将插头从 AC 插座上拔下。否则可能造成火灾或故障。

请勿拆卸

- 请勿拆卸或改装本产品。否则可能造成火灾、触电、受伤或故障。如果您发现任何不恰当的操作，请务必向您购买本产品的经销商或具有资质的 Yamaha 服务人员要求检测或维修。

防水警告

- 请勿让本产品淋雨或在水附近及潮湿环境中使用，或将盛有液体的容器（如花瓶、水瓶或玻璃杯）放在其上，否则可能会导致液体溅入任何开口或可能掉落水的位置。液体，如水等进入本产品，可能造成火灾、触电或故障。如果任何液体如水渗入本设备，请立即切断电源并从 AC 电源插座拔下电源线。然后，请您购买本产品的经销商或具有资质的 Yamaha 服务人员要求检测产品。
- 切勿用湿手插拔电源线插头。请勿使用湿手搬运本产品。否则可能造成触电或故障。

防火警告

- 请勿让任何燃烧物或明火靠近本产品，否则可能造成火灾。

安装

- 按照说明书中的指示安装。跌落或倾倒可能导致受伤或损坏。
- 安装完设备后，需要进行定期的安装安全检查。否则可能会导致本机坠落或倾倒，从而导致人身伤害或产品损坏。

电池使用



警告

请勿摄入电池，会有化学烧伤危险。本产品所附的遥控器含一粒纽扣电池。吞咽纽扣电池时，可能会在短短 2 小时内导致严重的内部灼伤并致死。请勿让儿童接触新旧电池。电池盒未封闭好时，停止使用产品并避免儿童接触。如您认为可能已咽下电池或其在任何身体内部滞留，请立即就医。

- 请勿拆卸电池。如果电池中的物质泄漏在您的手上或进入眼睛，可能会造成失明或化学烧伤。
- 请勿将电池丢入火中。否则可能引起电池爆炸，造成火灾或受伤。
- 请勿将电池曝露在高温下，如直射的阳光下或明火下。电池可能爆炸，造成火灾或受伤。
- 请勿给非可充电电池充电。否则可能引起电池爆炸或泄露，会造成失明、化学烧伤或受伤。
- 如果电池漏液，请勿接触泄漏的电解液。如果电解液接触到眼睛、口部或皮肤，请立即用水冲洗并就医。电解液具有腐蚀性，可能会造成失明或化学灼伤。

无线设备

- 请勿在医疗设备附近或医疗设施内使用本产品。本产品的无线电波可能影响电子医疗设备。
- 请勿在装有心脏起搏器或除颤器的人员的 15 厘米（6 英寸）范围内使用本产品。本产品的无线电波可能影响如心脏起搏器或除颤器的电子医疗设备。

当意识到任何异常情况时

- 当出现以下任何一种异常时，请立即关闭电源并断开电源插头。
 - 电源线 / 插头损坏。
 - 本产品发出异味或烟雾。
 - 异物进入本产品。
 - 使用过程中声音中断。
 - 产品出现裂缝或损坏。继续使用可能造成触电、火灾或故障。请立即向您购买本产品的经销商或具有资质的 Yamaha 服务人员要求检测或维修。
- 请注意不要使本产品掉落或对其施加重力。如果怀疑因掉落等情况对本产品造成损坏，请立即关闭电源并将插头从 AC 插座上拔下。否则可能造成触电、火灾或故障。请立即向您购买本产品的经销商或具有资质的 Yamaha 服务人员要求检测。



本内容表示“有受伤的风险”。

电源 / 电源线

- 请勿使用与电源插头相比较松的 AC 插座。否则可能造成火灾、触电或烧伤。
- 当从本产品或 AC 插座中拔出电源线插头时，请务必抓住插头而非电源线。若拉扯电源线可能导致损坏并造成触电或火灾。
- 请始终将电源插头牢固地插入 AC 插座中。在插头未充分插入插座的情况下使用本产品将会使得灰尘积聚在插头上，造成火灾或烧伤。

安装

- 请勿将本产品放在不稳定的地方，否则可能导致突然掉落或翻倒并造成人身伤害。
- 请勿堵住本产品的通风口（冷却缝隙）。本产品在底部有通风口，用以防止内部温度过高。否则堵住通风口可能会积聚热量，造成火灾或故障。
- 当安装本产品时：
 - 请勿用布遮盖。
 - 请勿在地毯上安装。
 - 确保顶部面板朝上，请勿侧放或倒放安装。
 - 请勿在狭小、通风不良的地点使用设备。否则可能会积聚热量，造成火灾或故障。确保有足够的空间：
 - 中央设备附近：距离顶部至少 10 厘米，距离侧面至少 10 厘米，距离背面至少 10 厘米。
 - 低音炮附近：距离顶部至少 20 厘米，距离侧面至少 20 厘米，距离背面至少 20 厘米。

- 请勿将产品放置在可能接触腐蚀性气体或含盐份空气或有过多烟雾或蒸汽的场所。否则可能导致故障。
- 地震等自然灾害发生时请勿靠近本产品。由于产品可能翻倒或坠落造成人身伤害，请尽快远离产品并转移到安全地带。
- 移动本产品前，请务必关闭电源开关和断开所有连接线。否则可能损坏线缆或造成您或他人绊倒和跌倒。
- 请务必让您购买本产品的经销商或具有资质的人员将产品安装在墙上。本产品可能翻落或造成伤害。安装需要专业技术和经验。

听力损伤

- 请勿长时间持续在很高或不舒服的音量水平使用本产品，否则可能会造成永久性听力损害。若发生任何听力损害或耳鸣，请尽快就医。
- 将本产品连接到其它设备之前，请关闭所有设备的电源开关。打开或关闭所有设备电源之前，确保将所有设备的音量调节到最小。否则可能造成听力损伤、触电或设备受损。
- 打开音频系统的交流电源时，请始终最后打开本产品，以避免听力损伤及损坏音箱。同样，关闭电源时，请首先关闭本产品。否则可能造成听力损伤或音箱受损。

维护保养

- 清洁产品之前，请从 AC 插座拔出电源插头。否则可能造成触电。

小心操作

- 请勿将您的手或手指插入低音炮正面的低音反射端口中。否则可能造成受伤。
- 请勿将如金属或纸等异物插入本产品的通风口 / 低音反射端口（低音炮正面）中。否则可能造成火灾、触电或故障。如果有异物进入本产品，请立即关闭电源并将插头从 AC 插座

上拔下，并向您购买本产品的经销商或具有资质的 Yamaha 服务人员要求检测产品。

- 将小零件保存在婴儿接触不到的地方。否则可能误吞。
- 请勿执行以下操作：
 - 站于或坐于设备上。
 - 将重物置于设备顶上。
 - 堆放设备。
 - 对按钮、开关、输入 / 输出端子等施加不合理外力。
 - 挂起设备。
 - 依靠设备。
- 避免拉拽已连接的线缆以保护人员因产品掉落而受伤或产品损坏。
- 若声音失真，请关闭本设备。在这种状态下长时间使用可能会导致过热或火灾。

电池使用

- 不按要求替换电池时，会引起爆炸。使用同一类型的电池进行替换。
- 请勿使用非指定电池。否则可能因液体泄漏造成火灾、烧伤或发炎。
- 请勿将电池与金属片同时放在口袋或包中运输或储存。电池可能短路、燃烧或泄露，引起火灾或伤害。
- 装入电池时，请务必使其正负极与 + / - 极标记保持一致。否则可能造成火灾、烧伤或因电解液泄漏而引发炎症。
- 当电池耗尽或长时间不使用本产品时，请将电池从遥控器中取出以防电解液泄漏。
- 当保存和废弃电池时，请使用胶带或其他保护措施绝缘端子部分。将电池与其他电池或金属物体混在一起可能造成火灾、烧伤或因电解液泄漏引发炎症。

须知

表示为防止产品失效、损坏或故障、数据丢失以及保护环境必须遵守的要点。

电源 / 电源线

- 如果长时间不使用本产品，请务必将插头从电源插座上拔下。即便 （电源）关闭（指示灯关闭），也依然会有微电流流动。

安装

- 请勿在其他电子产品附近使用本产品，如电视机、收音机、AV 设备或手机。否则可能会使本产品、电视机、收音机产生噪声。
- 请勿在阳光直射的地方使用本产品，例如在加热器附近会使产品变得非常热，或是变得非常冷，或使产品受到过多的灰尘或震动。否则会造成产品面板变形，内部元件故障，或使操作变得不稳定。
- 安装本产品时请尽可能远离其他电子设备。本产品的数字信号可能会对其他电子设备造成干扰。
- 如果使用无线网络，请避免将本产品安装在金属墙或桌面、微波炉或其他无线网络设备附近。障碍物可能会缩短传输距离。

连接

- 如果连接外部产品，请务必彻底阅读每个产品的使用说明书，并按照指示进行连接。如果没有根据指示正确地操作产品将造成故障。
- 请勿将本产品连接至工业产品。个人使用和工业使用的产品的数字音频接口标准有所不同。本产品为用于连接个人使用数字音频接口的设计。连接工业用途的数字音频接口可能对本产品造成故障，并对扬声器造成损坏。

操作处理

- 请勿将乙烯、塑料或橡胶物品放在本产品上。否则可能会造成本产品面板的变色或变形。
- 如果环境温度变化剧烈（如在产品运输过程中或快速加热或冷却），产品内部可能发生冷凝，请将本产品保持电源关闭状态数小时，直至完全干燥后再使用。发生冷凝时使用本产品会造成故障。

维护保养

- 如果温度或湿度变化剧烈，产品表面可能滴下水滴（冷凝）。如果形成水滴，请迅速使用柔软的布将其擦除。如果水滴留在产品上，可能会被木制零件吸收，造成变形。
- 清洁设备时，请使用柔软的干布。使用汽油或稀释剂、清洗剂、化学洗涤布等化学药品会造成变色或变形。

废弃

- 请务必根据当地法规处置废弃的电池。

产品中有害物质的名称及含量

部件名称	有害物质					
	铅 (Pb)	汞 (Hg)	镉 (Cd)	六价铬 (Cr(VI))	多溴联苯 (PBB)	多溴二苯醚 (PBDE)
电路板	×	○	○	○	○	○
外壳箱体	×	○	○	○	○	○
扬声器单元	×	○	○	○	○	○

本表格依据 SJ/T 11364 的规定编制。

○：表示该有害物质在该部件所有均质材料中的含量均在 GB/T 26572 规定的限量要求以下。

×：表示该有害物质至少在该部件的某一均质材料中的含量超出 GB/T 26572 规定的限量要求。



该标记附加在出售到中华人民共和国的电子信息产品上。
环形中的数字表示的是环境保护使用期限的年数。

保护环境

如果需要废弃设备（及电池）时，请与本地相关机构联系，获取正确的废弃方法。请勿将设备（及电池）随意丢弃或作为生活垃圾处理。

信息

表示本产品相关的注意信息。

本产品所包含的功能

- 低音反射端口可能会有空气吹出。这并非故障。尤其当输出具有重低音的音乐时该情况经常出现。

本机的铭牌

本产品的型号、序列号、电源要求等规格可能标在铭牌上或铭牌附近，铭牌位于本机底部。请将该序列号填写到下方的横线上，并妥善保存本说明书，以便在产品被盗时作为永久购买凭证使用。

型号名称

序列号

(bottom_zh_01)

商标



Bluetooth® 字标和徽标均为 Bluetooth SIG, Inc. 注册商标，使用这些标志必须获得 Yamaha Corporation 许可。



经 Dolby Laboratories 授权生产。
Dolby、Dolby Audio、Pro Logic 和双 D 符号均为 Dolby Laboratories 的商标。



有关 DTS 专利详情，请浏览网址：<http://patents.dts.com>。本产品经 DTS, Inc. 授权生产。DTS、Symbol 以及 DTS 和 Symbol 的组合，DTS Digital Surround 和 DTS Virtual:X 是 DTS, Inc. 在美国和 / 或其他国家的注册商标或商标。© DTS, Inc. 保留所有权利。

HDMI

HDMI 术语、HDMI 徽标和 High-Definition Multimedia Interface 均为 HDMI Licensing LLC 在美国和其他国家的商标或注册商标。

Blu-ray

“Blu-ray Disc™”、“Blu-ray™”和标识是 Blu-ray Disc Association 的商标。



“Made for iPod”、“Made for iPhone”和“Made for iPad”表示电子附件专为与 iPod、iPhone 或 iPad 连接而设计，并获得开发者认证，符合 Apple 的性能标准。Apple 不对此装置的操作或其在安全和监管标准方面的合规性负责。请注意，将此附件用于 iPod、iPhone 或 iPad 可能会影响无线性能。

关于本手册中的内容

- 本手册为以下读者提供：
 - 本机的用户
 - 将本机安装在墙壁上的安装人员、搭建人员和经销商

- 本手册使用下列标志词标注重要信息：

警告

本内容表示“有重伤或死亡的风险”。

注意

本内容表示“有受伤的风险”。

须知

表示为防止产品失效、损坏或故障、数据丢失以及保护环境必须遵守的要点。

注

表示说明注释、功能限制和其他有用的信息。

- 本书中出现的插图和画面仅供说明用途。
- 本使用说明中所使用的公司名和产品名都是各自公司的商标或注册商标。

目录

注意事项	2	聆听 Bluetooth 设备上的声音	29
随附项目	10	设置.....	32
功能.....	13	配置 HDMI 控制功能	32
常见问答	14	配置 HDMI 音频输出	32
部件名称与功能.....	15	启用 / 禁用自动待机功能.....	33
中央设备（前面板）.....	15	初始化本机	33
中央设备（后面板）.....	16	故障排除	34
低音炮	17	规格.....	41
安装.....	18		
将本机安装在电视机底座等位置.....	18		
将本机安装在墙上	18		
连接.....	20		
操作.....	23		
通过电视遥控器（HDMI 控制）			
操作本机.....	28		

随附项目

请确认您收到了下列所有的物品。

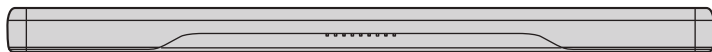

中央设备 (YAS-CU207)



遥控器

遥控器内已经插入了
CR2025 锂电池。

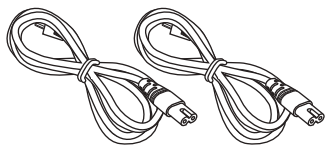

电源线 x 2

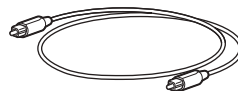

光纤数字音频电缆



无线低音炮
(NS-WSW42)

在本手册中，无线低音炮
简称为“低音炮”。



安装模板
将中央设备安装在墙上时的使用



使用说明书 (本册子)

准备遥控器

在使用遥控器前请取下电池的绝缘片。

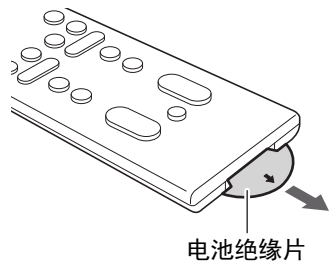

遥控器操作范围

请按照以下所示范围操作遥控器。

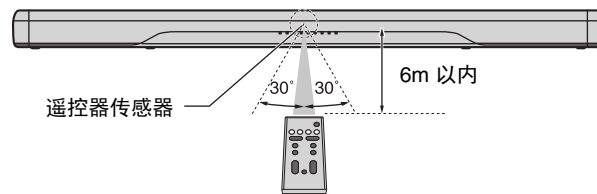

更换遥控器内的电池

按照 ① 指示的方向按住释放翼片，然后按照 ② 指示的方向向外滑动电池座。

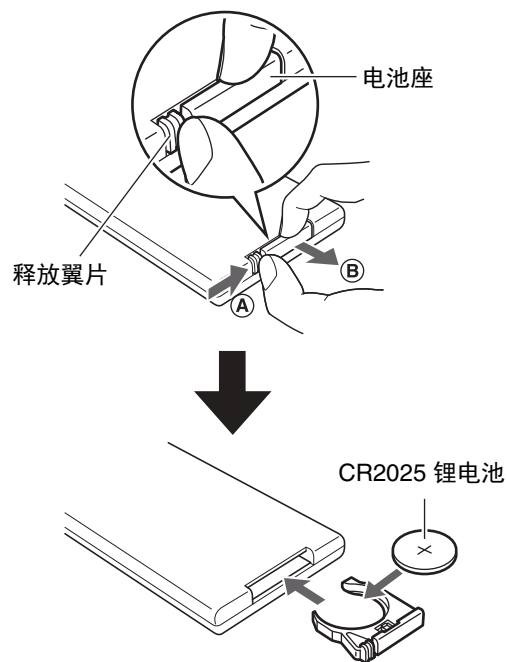

功能

由中央设备和无线低音炮组成的前置式环绕声系统，可在家中电视机上播放视频的同时欣赏动态音。

• 3D 环绕声播放

使用 DTS Virtual:X 时，不仅可在水平方向聆听到环绕声，还可在不同高度范围聆听（第 25 页）。

• 无线超低音扬声器

使用专用无线低音炮可聆听动态音。

• 支持 4K 高动态范围（HDR）视频的传输

可以通过电缆或卫星定位机顶盒或 BD/DVD 播放机享受高清视频。如果使用的电视支持音频回传通道（ARC），可以通过单独的 HDMI 电缆将兼容 ARC 的设备连接至电视（第 20 页）。

• HDMI 控制功能

使用电视的遥控器链接电视和本机功能（第 28 页）。

• Bluetooth 连接 Bluetooth®

可以通过兼容 Bluetooth 的智能手机、平板电脑或计算机轻松播放内容（第 29 页）。

我们独特的 Compressed Music Enhancer 技术可以提高音质和特性，并且可以使您享受到真实和震撼人心的声音效果。

• HOME THEATER CONTROLLER 应用程序

作为一个智能手机的免费应用程序，HOME THEATER CONTROLLER 可以使您轻松使用智能手机操作本机（第 31 页）。

• 低音扩展

低音增强水平可以让您享受到更加强劲有力的音效（第 25 页）。

• 清晰语音

此功能可以使例如对话和叙述等演讲更加清晰（第 25 页）。

常见问题

以下章节介绍有关本机的一般功能和常见问题。

Q1 我可以使用电视的遥控器操作本机吗？

A1 可以。当本机已经通过 HDMI 电缆连接至电视时，电视机的遥控器可以用来操作电视和本机（第 28 页）。

Q2 我能够改善对话的清晰度吗？

A2 可以。可以使用“清晰语音”功能使电影、电视新闻、体育节目等中的对话更清晰（第 25 页）。

Q3 我可以使用智能手机操作本机吗？我可以使用智能手机开启或关闭本机吗？

A3 可以。可以使用安装在智能手机上的免费应用程序 HOME THEATER CONTROLLER 来操作本机（第 31 页）。

此外，当在本机和智能手机之间建立 Bluetooth 连接时可以使用 Bluetooth 待机功能开启本机，当连接中断时可以关闭本机（第 31 页）。

Q4 可以调节指示灯的亮度吗？

A4 可以。使用遥控器上的 DIMMER 键（第 27 页）。

Q5 如何启用环绕声播放？

A5 使用遥控器上的 SURROUND 键（第 25 页）选择 3D 或环绕声播放。

Q6 可以调节低音炮的音量吗？

A6 可以。使用遥控器上的 SUBWOOFER (+/-) 键（第 26 页）。

部件名称与功能

中央设备（前面板）

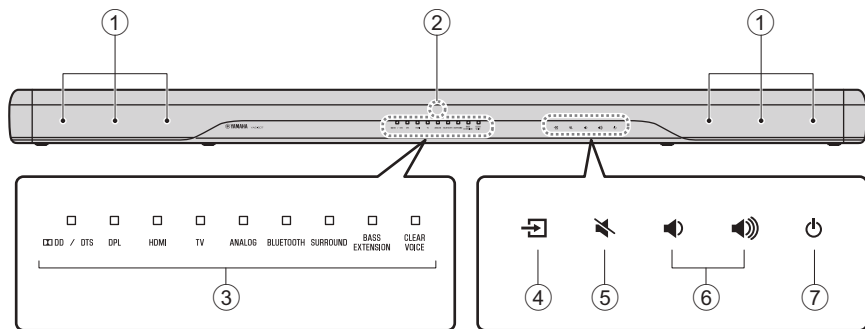

① 扬声器

② 遥控器传感器

接收来自本机遥控器的红外线信号（第 11 页）。

③ 指示灯

顶部面板上的指示灯闪烁或点亮可以指示运转和设定状态。
在本手册中，有 9 个并列的指示灯的图示根据需要用于说明。

□ : 关闭 ■ : 亮起 ☀ : 闪烁

示例： 当 DPL 和 SURROUND 指示灯亮起并且 HDMI 指示灯闪烁时



④ 输入

选择要播放的输入源（第 24 页）。

⑤ 静音

使音频输出静音。再次触摸 取消静音（第 26 页）。

⑥ 音量 +/-

调节音量（第 26 页）。

⑦ 电源

打开或关闭本机（第 23 页）。

注

- 如果本机启用了自动待机功能，则可能会自动关闭（第 33 页）。

④、⑤、⑥ 和 ⑦ 是触摸传感器。
用手指触摸图标进行功能控制。

中央设备（后面板）

除了在中央设备本身底部贴有标签外，本手册中的中央设备后面板图示也显示了插孔的各自位置，以便于轻松识别插孔。

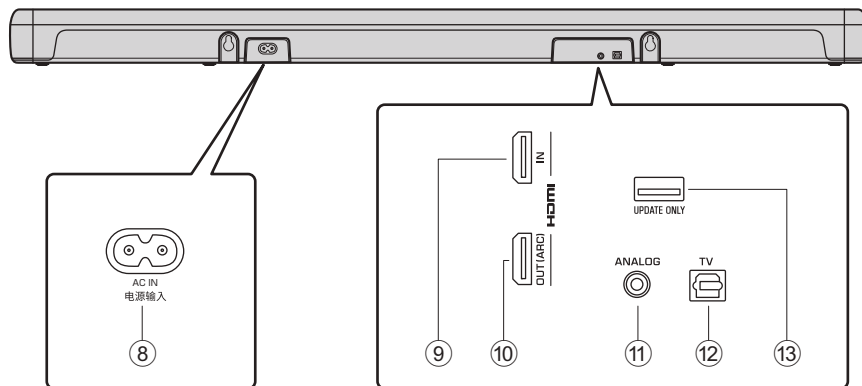

⑧ AC IN 插孔

连接中央设备的电源线（第 22 页）。

⑨ HDMI IN 插孔

用于连接兼容 HDMI 的播放设备，例如 BD/DVD 播放器、卫星和有线电视调谐器和游戏机（第 20 页）。

⑩ HDMI OUT (ARC) 插孔

用于连接到兼容 HDMI 的电视（第 20 页）。

⑪ ANALOG 输入插孔

用于使用 3.5mm 立体声迷你插头线缆连接外部设备（第 21 页）。

⑫ TV 输入插孔

用于连接配备光纤数字音频缆线的电视（第 20 页）。

⑬ UPDATE ONLY 插孔

用于更新本机的固件。
有关详细信息，请参阅固件随附的说明。

低音炮

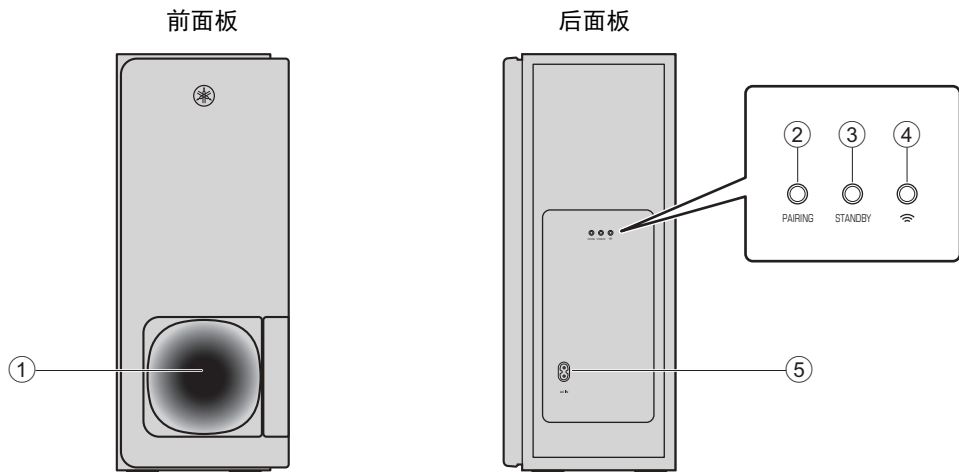

① 低音反射端口

② PAIRING 按钮

用于手动将中央设备和低音炮配对（第 40 页）。

③ STANDBY 指示灯

显示低音炮的状态（第 23 页）。

④ 指示灯

当中央设备和低音炮通过无线连接时亮起。

⑤ AC IN 插孔

连接低音炮的电源线（第 22 页）。

安装

中央设备可以安装在电视机底座或安装在墙壁上。

将低音炮放置在中央设备的左侧或右侧。将低音炮稍微朝向房间中央放置，避免墙壁将声音反射回来。

将本机安装在电视机底座等位置

将本机触摸面板朝前进行放置。

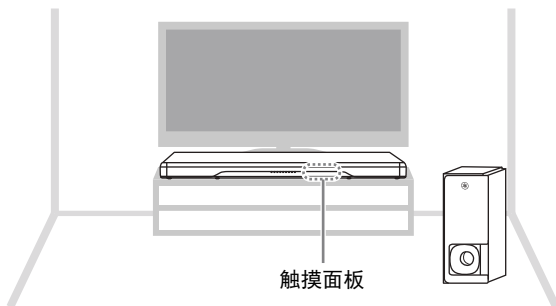

将本机安装在墙上

请参照“将本机安装在墙上”(第 19 页)的指示将本机安装在墙壁上以使按键朝上。

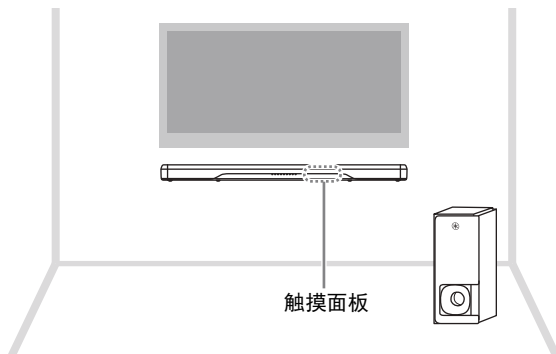

须知

- 请勿将中央设备和 BD 播放机或其他设备直接叠加在一起。否则可能由于振动导致故障。
- 请勿触摸，并勿在低音炮的扬声器（部分被织物包覆）上放置任何重物或施加任何压力。否则可能对扬声器造成损坏。
- 低音炮仅可在直立放置时使用。请勿将低音炮侧放
- 低音炮包含有非磁性屏蔽扬声器。请勿将磁感物品（硬盘驱动器等）放置在靠近本机的位置。
- 中央设备和低音炮以无线方式通信。请勿在中央设备和低音炮之间放置如金属家具或设备之类阻挡或干扰无线信号的物体，无线通信可能会受到不利影响。
- 如果低音炮被布或其他物体覆盖，则音量将会减小。将低音炮放置在不被窗帘之类厚重织物遮挡的位置。

将本机安装在墙上



注意

- 当将本机安装在墙上时，所有的安装工作必须由有资质的承包人或经销商执行。客户请勿自行进行此类安装工作。不当或不准确的安装可能会导致本机坠落，从而导致人身伤害。
- 为防止本机坠落，请将本机安装在干式结构的墙壁上（石膏板）。
- 请确保使用市售的可以支撑安装重量的螺钉（在右侧的步骤 2 中指定）。使用指定螺钉以外的夹具，例如短螺钉、钉子或双面胶等可能会导致本机坠落。
- 请将电缆固定好以防止松动。否则当脚或手意外碰触到松动的电缆时，本机可能会坠落。
- 请勿倚靠在本机上或在本机顶部施加过大的压力。否则可能导致本机坠落。
- 安装完成后确认本机已经牢固固定。Yamaha 将不承担由于不当安装所造成的意外损失。

1 将安装模板安装在墙上并标记出螺钉孔位置。

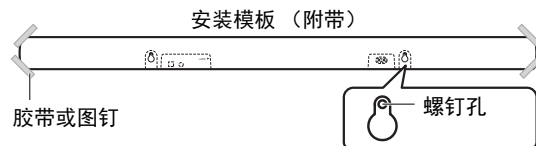

2 从墙上取下安装模板，然后将市售的螺钉（如下图所示）安装在墙壁的标记点。

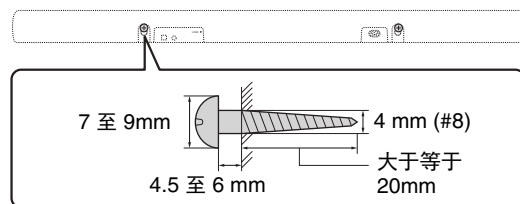

3 将本机挂在螺钉上。

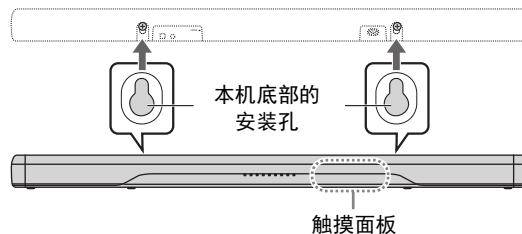

连接

1 连接电视和定位机顶盒

在进行缆线连接时，请遵循以下步骤。

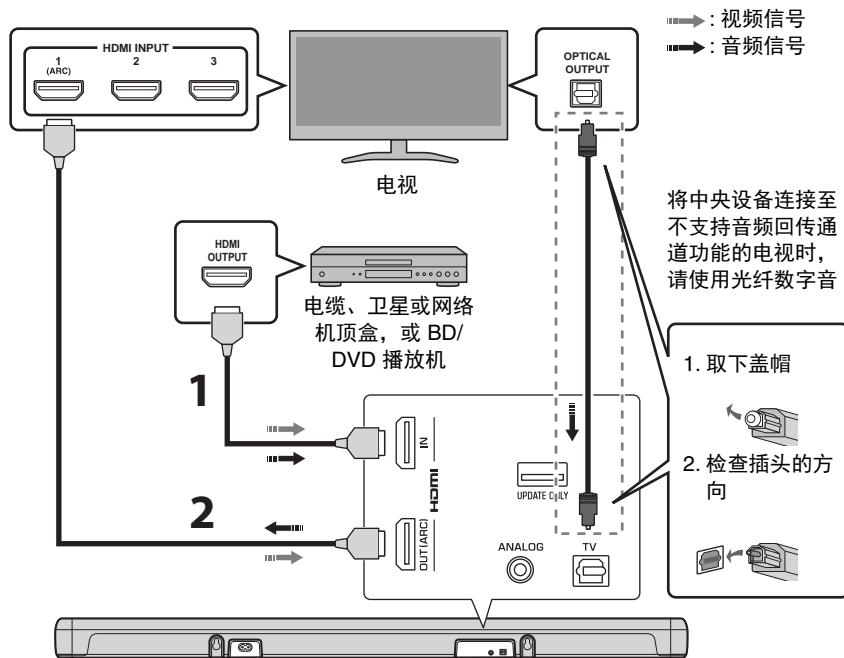

1 HDMI 缆线（选配）

机顶盒或 BD/DVD 播放机的数码音频 / 视频信号输入到本机。

2 HDMI 缆线（选配）

在电视上播放机顶盒或 BD/DVD 播放机的数码视频。

注

- 使用印有 HDMI 徽标的 19 针 HDMI 缆线。建议采用长度在 5m 以内的缆线以防止信号质量下降。
- 使用扁平的 HDMI 缆线可能导致中央设备难以安装，因为连接时缆线会被中央设备的底部弯折。挑选适当的 HDMI 缆线前，请确认中央设备插孔的布局及位置。
- 本机支持 HDCP 版本 2.2（保护技术副本）。对于 4K 视频的播放，请将本机连接至兼容 HDCP 2.2 的电视的 HDMI 输入插孔（与 HDCP 2.2 兼容），以及兼容 HDCP 2.2 的 BD/DVD 播放机的 HDMI 输出插孔。
- 播放 3D 视频内容时，使用高速的 HDMI 缆线。
- 播放 4K 视频内容时，使用优质的 HDMI 缆线。

注

支持音频回传通道功能（ARC）的电视

- 将 HDMI 缆线连接到电视上支持音频回传通道功能的插孔（带有“ARC”指示的插孔）。
- 一旦激活 HDMI 控制功能，即使本机关闭（HDMI 信号直通），播放设备中的视频和音频内容也可以从电视输出。
- 启用本机的 HDMI 控制功能，以激活音频回传通道功能（ARC）（第 32 页）。

什么是音频回传通道功能（ARC）？

为了本机可以播放电视的音频，必须使用音频线缆和 HDMI 缆线将电视连接至本机。但是如果电视支持音频回传通道（ARC），则电视音频信号可以通过从本机输出视频信号至电视的 HDMI 缆线输入至本机。

2 通过模拟插孔连接游戏机

将例如游戏机或电视等不具有光纤数字音频输出的外部设备连接至中央设备的 ANALOG 输入插孔。

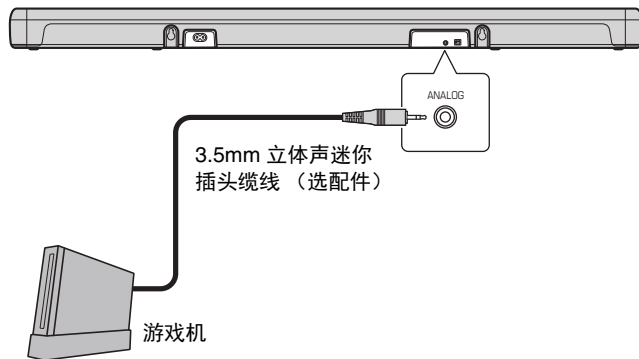

注意

- 如果可以使用连接至本机的 ANALOG 输入插孔的设备调节音量，则将设备的音量设置为与连接至本机的 HDMI 插孔的其他设备相同的音量，以防止声音比预想的大。

3 连接电源线

所有连接完成后，将附带的电源线分别连接至中央设备和低音炮的 AC IN 插孔并将电源线插头插入到墙壁交流电源插座中。

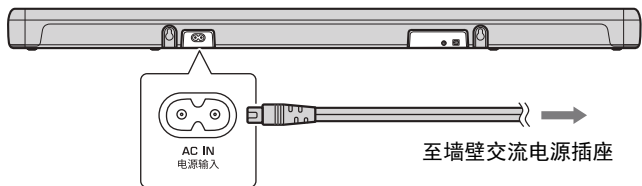

中央设备

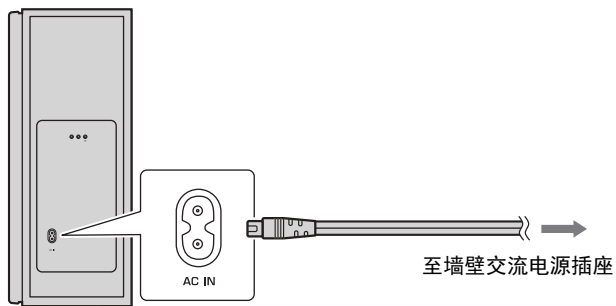

低音炮



4 打开本机

按遥控器上的  (电源) 键或触摸中央设备上的 。本机打开，中央设备和低音炮通过无线连接自动连接。成功建立连接时，低音炮后面板上的  指示灯亮起，同时本机也做好了播放的准备。

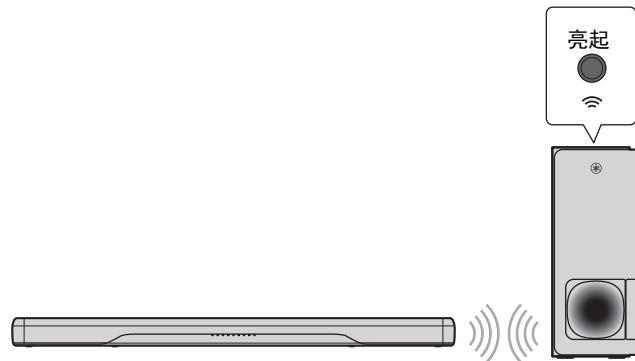

注

- 如果低音炮的  指示灯在本机第一次开启时未能正常亮起，请手动配对中央设备和低音炮（第 40 页）。

操作

遥控器信号传输器
传输红外信号。

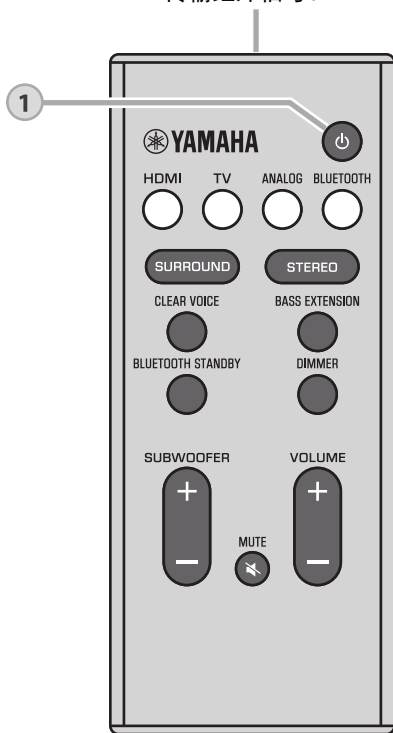

1

⏻ (电源) 键

打开或关闭本机。

中央设备

打开

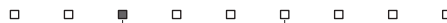

最后所选择的输入源的指示灯会亮起。

关闭 (启用 Bluetooth 待机功能, 第 31 页)



低音炮

打开

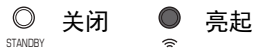

关闭



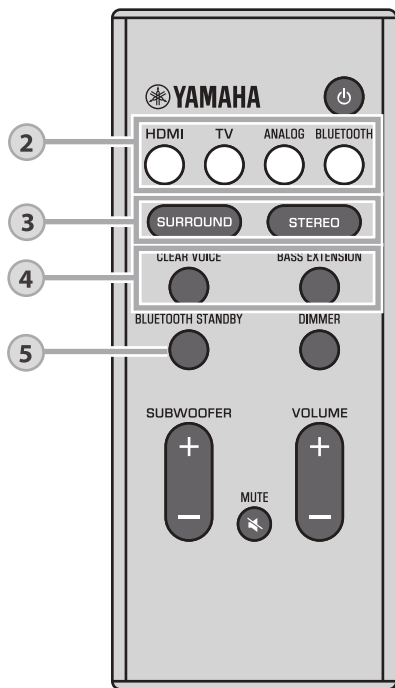

2

输入键

选择要播放的输入源。

HDMI 连接至 HDMI IN 插孔的设备发出的声音

TV 电视音频或连接至本机的 TV 输入插孔的设备发出的声音

ANALOG 连接至 ANALOG 输入插孔的设备发出的声音

BLUETOOTH Bluetooth 所连接设备发出的声音
(第 29 页)

所选择的输入源的指示灯会亮起。

(例如：当选择了电视时)

□ HDMI ■ TV □ ANALOG □ BLUETOOTH

注

- 若要播放连接至电视的播放设备的音频或观看播放设备的视频，请将电视的输入源设置为设备。

3

SURROUND 和 STEREO 键

在环绕声和立体声（双声道）播放之间切换。

SURROUND 键

每次按下 SURROUND 键时，本机在 3D 环绕声播放和环绕声播放之间切换。选择 3D 环绕声时，借助 DTS Virtual:X，不仅可从水平方向聆听，还可从不同高度进行聆听。

- SURROUND 以蓝色亮起（3D 环绕声播放）
- SURROUND 以绿色亮起（环绕声播放）

STEREO 键

切换至立体声（双声道）播放。

- SURROUND 关闭

注

- 当在环绕声中播放双声道立体声信号时，DPL 指示灯亮起。

DPL
亮起
(Dolby ProLogic II)

- 可以使用安装在智能手机上支持 Bluetooth 功能的 HOME THEATER CONTROLLER 应用程序（第 31 页）选择 TV Program、Movie、Music、Sports 或 Game 环绕声模式。

4

CLEAR VOICE 键

启用 / 禁用清晰语音功能。

如果启用了此功能，则例如电影中中和电视节目、新闻和体育评论等中的人声会播放得很清晰。

- CLEAR VOICE 亮起（启用）
- CLEAR VOICE 熄灭（禁用）

BASS EXTENSION 键

启用 / 禁用低音扩展功能。此功能启用时，您可以享受到更加强劲有力的音效。

- BASS EXTENSION 亮起（启用）
- BASS EXTENSION 熄灭（禁用）

5

BLUETOOTH STANDBY 键

按住此键至少 3 秒钟以启用 / 禁用 Bluetooth 待机功能（第 31 页）。

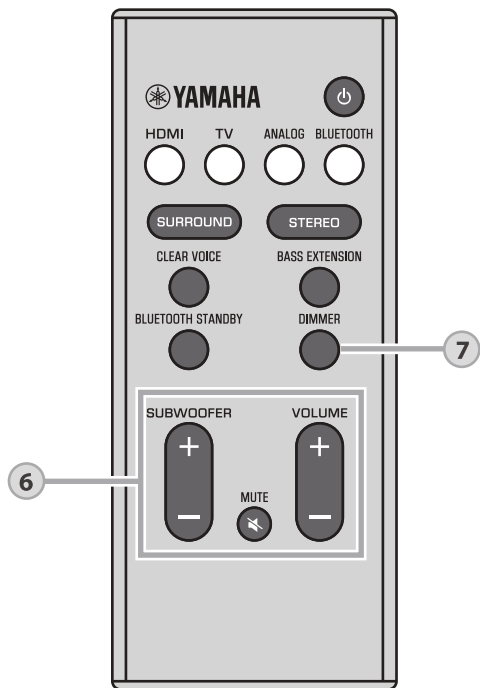

6

SUBWOOFER (+/-) 键

调节低音炮的音量。



音量降低 (-) ← → 音量提高 (+)

注

- 手动配对中央设备和低音炮时，也要使用 SUBWOOFER (-) 键。

MUTE 键

使音频输出静音。再次按此键可以取消静音。



闪烁 (静音)

VOLUME (+/-) 键

调整本机的音量。



音量降低 (-) ← → 音量提高 (+)

7

DIMMER 键

更改指示灯亮度。每次按此按键，指示灯的亮度如下改变。

暗（默认设置） → 关 → 亮



刚刚操作后指示灯会明亮点亮，在几秒钟后会更改为指定的亮度。

解码器指示灯

本机支持以下音频信号。指示灯的颜色可以确定音频输入信号的类型。

 绿色（Dolby Digital），红色（DTS）

 熄灭（PCM / 模拟信号 / 无输入信号）

通过电视遥控器（HDMI 控制）操作本机

HDMI 控制功能（链接）与电视机和本机的操作相关联，所以可以使用电视机遥控器操作本机。
当电视机已经连接到带有 HDMI 电缆（第 20 页）的中央设备时，电视机的遥控器可以用来执行以下操作。

通过电视遥控器协调功能。

电视遥控器（示例）

1. 打开 / 关闭

电视和本机同时打开 / 关闭。

2. 切换输入源

• 当电视的输入源切换时，本机的输入源将会相应地切换。

示例

- 当在电视上选择电视节目时，本机音频输入源会切换至使用 ARC 功能的 HDMI OUT (ARC) 插孔或 TV 插孔。
- 如果 BD/DVD 播放机已连接至本机的 HDMI IN 插孔，当使用电视机遥控器选择了 BD/DVD 播放机时本机的输入源会切换为 HDMI。

• 当本机关闭时，输入源可以切换。

3. 切换音频输出设备（电视或本机（放大器））

4. 调节音量

当电视音频输出设置为本机（放大器）时，可以调整本机音量。

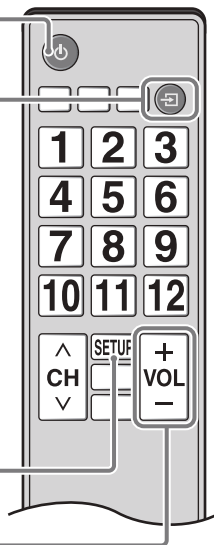

注

- 如果无法使用电视机遥控器操作本机，则请配置电视机和本机的 HDMI 控制功能。有关更多信息，请参阅第 32 页。
- 即使电视支持 HDMI 控制功能，某些功能也可能不可用。有关详情，请参阅该电视的随附文档。
- 建议您使用同一厂商的设备（电视、BD/DVD 播放机等）。

聆听 Bluetooth 设备上的声音

例如智能手机或数码音乐播放器等 Bluetooth 设备上的音频可以通过无线连接进行播放。

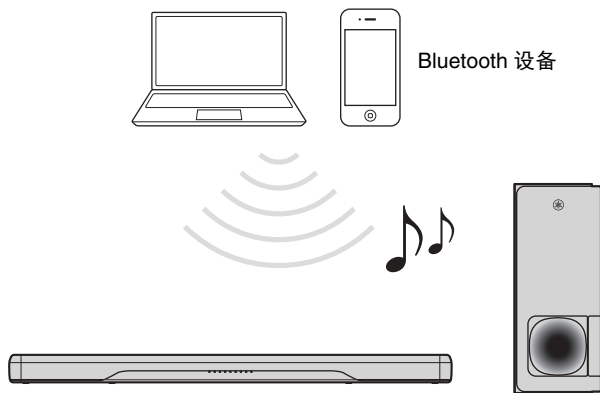

注

- 根据需要调节 Bluetooth 设备的音量水平。
- 将设备与本机进行 Bluetooth 连接（相距 10m）。
- 有关详细信息，请参阅 Bluetooth 设备附带的文档。

1 按本机遥控器的 BLUETOOTH 键可将 Bluetooth 选择为输入源。

本机的 BLUETOOTH 指示灯闪烁。



如果之前连接了 Bluetooth 设备，在按 BLUETOOTH 键时本机会连接至最后连接的设备上。中断此连接可以连接至新设备。

2 启用 Bluetooth 设备的 Bluetooth 功能。

3 选择设备上的 Bluetooth 设备列表中的“YAS-207 Yamaha”。

如果需要密钥（PIN），输入数字“0000”。

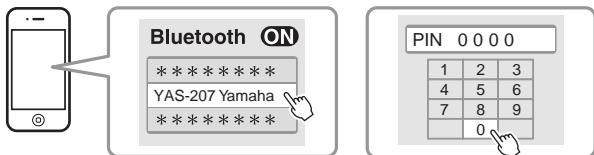

当建立了连接时，在 Bluetooth 设备上会显示  指示灯或完成信息，并且本机的 BLUETOOTH 指示灯会亮起。



4 在 Bluetooth 设备上播放歌曲。

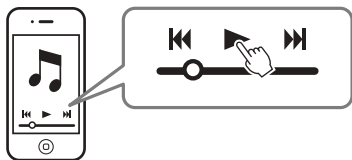

关闭 Bluetooth 连接

Bluetooth 在下述情况下断开连接。

- 兼容设备上的 Bluetooth 功能关闭。
- 按本机遥控器上的 BLUETOOTH 键至少 3 秒钟。
- 关闭本机。

当本机开启状态下 Bluetooth 连接中断时，BLUETOOTH 指示灯会闪烁并且本机会进入连接等待状态。

使用 Bluetooth 待机功能

Bluetooth 待机功能可让您自动打开或关闭本机，与 Bluetooth 设备的操作相链接。

1 本机开启时，按住本机遥控器的 **BLUETOOTH STANDBY** 键至少 **3 秒钟**。

按住 BLUETOOTH STANDBY 键 3 秒钟可以在启用和禁用间切换功能状态。



启用 Bluetooth 待机功能可以使用 Bluetooth 设备开启或关闭本机。

开启互锁功能的电源 (本机关闭时)

当设备上进行了 Bluetooth 连接时，本机会开启并准备好播放设备中的声音。

关闭互锁功能的电源 (本机开启时)

当 Bluetooth 设备上的 Bluetooth 连接中断时，本机会关闭。
(只有当 BLUETOOTH 被选为输入源时。)

使用 HOME THEATER CONTROLLER 应用程序

当 Bluetooth 兼容的智能手机或其他设备上安装了免费的 HOME THEATER CONTROLLER 应用程序时，可以使用 Bluetooth 设备轻松执行各种操作（本机的基础操作、环绕声模式选择、声音设置调整等）。

注

- 若要使用应用程序，请通过 Bluetooth 连接将本机和 Bluetooth 设备连接起来。
- 如果启用了 Bluetooth 待机功能，则本机会通过 Bluetooth 设备开启。

关于“HOME THEATER CONTROLLER”应用程序的具体信息，请参阅我公司网站上的产品信息。

设置

配置 HDMI 控制功能

按照以下流程启用或禁用本机的 HDMI 控制功能。此功能默认为启用。

1 关闭本机。

2 按住本机遥控器上的 HDMI 键至少 3 秒钟。

HDMI 控制功能启用或禁用，本机开启。本机开启后，指示灯会立即指示 HDMI 控制功能状态几秒钟。

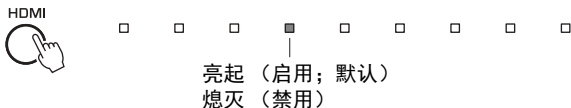

注

- 当使用支持音频回传通道（ARC）的电视（第 21 页）连接或使用 HDMI 信号直通（第 21 页）时，启用 HDMI 控制功能。

如果无法使用电视遥控器操作本机

确认设定已经如下所示正确进行了配置。

- 本机的 HDMI 控制功能已启用。
- 电视已启用 HDMI 控制功能。

电视设置的示例

- 从电视的设定菜单中，选择“Link 设置”→“HDMI 控制设置”，然后将类似“HDMI 控制功能”的设置设为“开”。
- 将音频输出设置为电视以外的其他选项。

如果即使在按照以上方法正确进行应用后还是无法使用电视遥控器操作本机：

- 关闭本机和电视，再重新打开它们。
- 断开中央设备、低音炮的电源线的连接以及已通过 HDMI 线缆连接到中央设备的外部设备的连接。约 30 秒后将它们再次插入。

配置 HDMI 音频输出

指定是否从本机或电视播放 HDMI 音频输入信号。仅当禁用了 HDMI 控制功能时可以配置此设置。

本机（默认）	用本机播放 HDMI 音频输入信号。
电视	从连接至本机 HDMI OUT (ARC) 插孔的电视播放 HDMI 音频输入信号。本机无法用于调节音量。使用电视控制调节音量。

1 关闭本机。

2 按住遥控器上的 SURROUND 键至少 3 秒钟。

HDMI 音频输出在本机和电视之间切换，本机开启。本机开启后，指示灯会立即指示 HDMI 音频输出状态几秒钟。

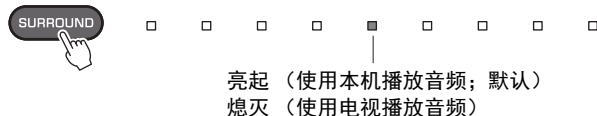

注

- 若要在 HDMI 控制功能启用时配置 HDMI 音频输出，请为连接至本机的电视选择音频输出设备配置。
- 输入到本机的 HDMI IN 插孔的 HDMI 视频信号始终是从本机的 HDMI OUT (ARC) 插孔输出的。

启用 / 禁用自动待机功能

启用自动待机功能可以防止不使用时本机依然开启。启用自动待机功能时，本机将会在下述情况下自动关闭：

- 8 小时未操作
- 当将 BLUETOOTH 或 HDMI 选为输入源时，20 分钟无音频输入和无操作。

1 关闭本机。

2 触摸并按住 并触摸中央设备上的 .

自动待机功能启用或禁用，本机开启。本机开启后，指示灯会立即指示自动待机功能状态几秒钟。



注

- 自动开关机功能的默认设置因国家或地区而异。
 - 英国、欧洲、中南美洲和亚洲型号：启用
 - 其他型号：禁用

初始化本机

请按照以下流程初始化本机。

1 关闭本机。

2 触摸并按住中央设备上的 和 直至所有指示灯闪烁。



故障排除

当本机工作不正常时，请参阅下表。如果您遇到的问题没有列在下面，或下面给出的指导不起作用，请关闭本机，断开中央设备和低音炮电源线连接，并联系距离您最近的 Yamaha 经销商或服务中心。

首先，请检查以下内容：

- ① 中央设备、低音炮、电视和播放设备（例如 BD/DVD 播放器）的电源线均牢固地连接至墙壁交流电源插座中。
- ② 中央设备、低音炮、电视和播放设备（例如 BD/DVD 播放器）开启。
- ③ 各电缆的连接器均牢固插入各设备的插孔中。



电源和系统

问题	原因	解决措施
电源突然关闭。	启用自动待机功能时，本机将会在下述情况下自动关闭： - 8 小时未执行任何操作 - BLUETOOTH 或 HDMI 被选作输入源，但超过 20 分钟无音频输入至本机或本机未执行操作。	再次打开本机。如果未使用自动待机功能，则禁用此功能（第 33 页）。
	保护电路已激活。（中央设备的 \square DD / DTS 指示灯闪烁。）	确认所有连接已正确连接后，再次开启本机。如果电源还是频繁关闭，则请从墙壁交流电源插座上拔下电源线并连接最近的 Yamaha 经销商或维修中心。
	本机的 Bluetooth 待机功能启用时本机与 Bluetooth 设备的 Bluetooth 连接已中断。	禁用 Bluetooth 待机功能（第 31 页）。
无法开启电源。	保护电路已连续激活三次。（如果在此情况下试图开启电源，则中央设备的 \square DD / DTS 指示灯会闪烁。）	为保护本产品，电源无法开启。从墙壁交流电源插座上拔下电源线并联系最近的 Yamaha 经销商或维修中心。

问题	原因	解决措施
即使本机开启所有指示灯还是熄灭（好像本机处于关闭状态一样）。	本机被配置为除非操作本机否则指示灯不亮起或闪烁的状态。	使用 DIMMER 键选择所需的亮度（第 27 页）。
本机无法正常工作。	由于外部电击（例如雷电或过大的静电）或电压降至电源电压而导致内部微电脑已冻结。	请从墙壁交流电源插座上拔下电源线然后再重新插入。
本机会自动开启。	附近有另一台 Bluetooth 设备正在运转。	终止与本机的 Bluetooth 连接（第 30 页）。
电视的 3D 眼镜无法正常工作。	本机阻挡了电视的 3D 眼镜传输器。	确认电视的 3D 眼镜传输器的位置并重新放置本机以确保其不阻挡传输器。
本机无法使用 HOME THEATER CONTROLLER 应用程序操作。（Bluetooth 设备上的屏幕不会退出应用程序演示模式。）	安装了应用程序的 Bluetooth 设备未连接至本机。	在 Bluetooth 设备和本机之间建立 Bluetooth 连接以使用应用程序（第 29 页）。

音频

问题	原因	解决措施
无声音。	选择了另一个输入源。	选择合适的输入源（第 24 页）。
	静音功能激活。	取消静音功能（第 26 页）。
	音量过低。	调高音量（第 26 页）。
	中央设备的电源线未正确连接。	确保中央设备的电源线已经牢固连接至墙壁交流电源插座（第 22 页）。
	已在播放设备上连接了输入插孔。	在中央设备上连接输入插孔并在播放设备上连接输出插孔。
	本机无法播放的信号被输入。	将播放设备上的数字音频输出设置更改为 PCM、Dolby Digital 或 DTS。
	中央设备配置为从电视输出 HDMI 音频输入信号。	将本机配置为从本机输出 HDMI 音频输出信号（第 32 页）。
	HDMI 控制功能被禁用。	当仅使用 HDMI 线缆连接支持 ARC（音频回传通道）的电视至本机时，启用 HDMI 控制功能（第 32 页）。 若要当禁用 HDMI 控制功能时从本机输出音频信号，请使用光纤数字音频线缆将电视的音频输出插孔连接至中央设备的电视输入插孔（光纤数字）（第 20 页）。
已针对电视的内置音箱的输出设置支持 HDMI 控制的电视中的声音。	使用电视的 HDMI 设置将音频输出设置为电视的内置音箱之外的任意选项。	
低音炮不发出声音。	低音炮没有连接到交流电源插座。	将低音炮电源线插入到交流电源插座上（第 22 页）。
	低音炮中的保护电路已激活。	为保护本产品，低音炮电源无法开启。从墙壁交流电源插座上拔下电源线并联系最近的 Yamaha 经销商或维修中心。

问题	原因	解决措施
低音炮不发出声音。(低音炮上的  指示灯闪烁或低音炮上的 STANDBY 指示灯亮起。)	由于无线通信状态不佳，中央设备和低音炮未能连接。	将低音炮移近中央设备。如果问题没有解决，请将低音炮移至通信状态更好的位置（指示灯会在该位置  亮起）。
		如果中央设备和低音炮之间的通信被金属物体或其他物体阻碍，请将中央设备和低音炮移到其他位置，或将低音炮安装到别处。
		如果有会发射射频信号的设备（微波炉、无线局域网等），请使中央设备和低音炮远离该类设备。
	中央设备和低音炮未进行配对。	手动配对中央设备和低音炮（第 40 页）。如果未建立无线连接，本机可能发生故障。从墙壁交流电源插座上拔下电源线并联系最近的 Yamaha 经销商或维修中心。
尽管低音炮上的  指示灯亮起，低音炮依然没有或几乎没有声音。	音量过低。	调高低音炮的音量（第 26 页）。
	低音炮前侧被阻挡。	清空低音炮前侧和低音反射端口区域。
	播放源不包括低频信号。	播放包含低频信号的音源，并确认从低音炮输出声音。
本机开启时音量降低。	自动音量调节功能已启用。本机开启时为防止音量过大，本机会自动将音量控制在特定级别内。	根据需要调高音量（第 26 页）。

问题	原因	解决措施
无环绕声效果。	选择了立体声播放。	选择环绕声播放或 3D 环绕声播放（第 25 页）。
	音量过低。	调高音量（第 26 页）。
	电视或播放设备仅设置为输出双声道音频（例如 PCM）。	将电视或播放设备上的数字音频输出设置更改为 BitStream。
	声音也可以从电视内置的扬声器传出。	将电视音量设置为最低（第 28 页）。
	听音位置离本机过近。	听音位置应该距离本机有一段距离。
听不到声音。	本机过于靠近另一台数字或高频设备。	将这些设备移动到离本机较远的位置。
电视屏幕上不显示视频。	HDMI 线缆未牢固连接。	请正确连接 HDMI 线缆（第 20 页）。
当本机关闭时，播放设备的视频和 / 或音频不会输出至电视机。	HDMI 控制功能被禁用。	启用 HDMI 控制功能（第 32 页）

遥控器

问题	原因	解决措施
无法使用遥控器控制本机。	本机处于可操作范围之外。	请在可操作范围内使用遥控器（第 11 页）。
	电池微弱。	更换新电池（第 12 页）。
	中央设备的遥控器传感器受到阳光直射或强光照射。	调整光线角度或更换中央设备的位置。
无法使用电视遥控器操作电视。	中央设备阻挡了电视遥控传感器。	重新放置中央设备以确保不遮挡电视遥控传感器。

Bluetooth

问题	原因	解决措施
本机无法连接至 Bluetooth 设备。	Bluetooth 未被选为输入源时。	将 Bluetooth 选为输入源（第 29 页）。
	本机连接至不同的 Bluetooth 设备。	取消当前已连接的 Bluetooth 设备的配对，并与希望连接的 Bluetooth 设备进行配对。
	本机与 Bluetooth 设备相距太远。	将 Bluetooth 设备移近本机。
	附近可能存在会发射电磁波的设备（如微波炉、无线设备等）。	请勿在会发射电磁波的设备附近使用本产品。
	您所使用的 Bluetooth 设备可能不支持 A2DP 协议。	使用支持 A2DP 协议的 Bluetooth 设备。
	Bluetooth 设备上注册的连接文件由于某些原因可能无法正常使用。	删除 Bluetooth 设备的连接文件，然后将 Bluetooth 设备连接至本机。
	Bluetooth 适配器或其他设备上的密钥可设为“0000”外的代码。	使用密钥设为“0000”的 Bluetooth 设备。
不出声，或声音不连续。	Bluetooth 设备的音量可能过低。	调高 Bluetooth 设备的音量。
	Bluetooth 未被选为输入源时。	将 Bluetooth 选为输入源（第 29 页）。
	设备播放未执行。	执行设备播放。
	Bluetooth 设备输出的声音可能未设置在本机上。	在 Bluetooth 设备上将本机选为输出目标。
	与 Bluetooth 设备的连接断开。	再次与 Bluetooth 设备进行连接。
	本机与 Bluetooth 设备可能相距太远。	将 Bluetooth 设备移近本机。
	附近可能存在会发射电磁波的设备（如微波炉、无线设备等）。	请勿在会发射电磁波的设备附近使用本产品。

手动配对中央设备和低音炮

1 关闭本机。

2 按住遥控器上的 SUBWOOFER (-) 键至少 3 秒钟。

中央设备的 DPL 指示灯闪烁。



中央设备



闪烁

3 在 30 秒钟内，按住低音炮后面板上的 PAIRING 按钮至少 3 秒钟。

中央设备和低音炮配对后，无线连接建立，Wi-Fi 指示灯将亮起，中央设备和低音炮打开。

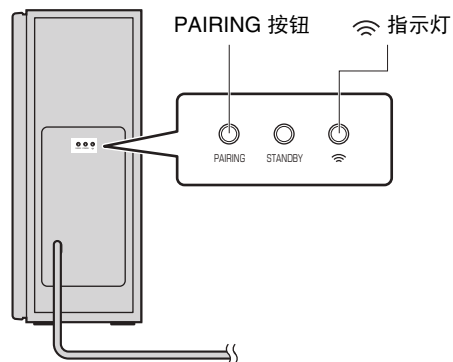

如果按照在此所述的步骤，低音炮上的 Wi-Fi 指示灯不发光，请参阅“故障排除”（第 34 页）。

注

- 配对是指在中央设备和低音炮间建立无线连接的过程。

规格

项目		中央设备 (YAS-CU207)	低音炮 (NS-WSW42)
放大器部分	最大额定输出功率	前 L/R 50 W x 2 声道	100 W
音箱部分	类型	前 L/R: 二路密封型	低音反射型
	驱动单元	前 L/R: 46 mm 锥形磁屏蔽型 x 4 高音单元 : 25 mm 圆顶磁屏蔽型 x 2	16 cm 锥形非磁屏蔽型 x 1
	频率响应	前 L/R: 180 Hz 至 23 kHz 高音单元 : 7 kHz 至 23 kHz	40 Hz 至 180 Hz
	阻抗	前 L/R: 4 Ω (8 Ω x 2) 高音单元 : 4 Ω	2 Ω
解码器	支持的音频信号 (TV, BD/DVD)	PCM (至多 5.1 声道) Dolby Digital (至多 5.1 声道) DTS Digital Surround (至多 5.1 声道)	—
输入插孔	HDMI	1 (HDMI IN)	—
	数字 (光纤)	1 (TV)	—
	模拟 (3.5mm 立体声迷你)	1 (ANALOG)	—
输出插孔	HDMI	1 (HDMI OUT (ARC))	—
其他插孔	UPDATE ONLY	1	—
无线超低音扬声器	无线电频率带	2.4 GHz	
	无线电频率带 (工作频率带)	2402 MHz 至 2480 MHz	
	最大输出功率 (EIRP)	20 dBm (100 mW)	
	传输范围	10 m (无干扰)	

项目		中央设备 (YAS-CU207)	低音炮 (NS-WSW42)
Bluetooth	Bluetooth 版本	版本 4.1	—
	支持的配置文件	A2DP, SPP	—
	支持的标准	SBC, MPEG4 ACC	—
	无线电频率带 (工作频率带)	2402 MHz 至 2480 MHz	—
	最大输出功率 (EIRP)	20 dBm (100 mW)	—
	Bluetooth 类别	Bluetooth 类别 2	—
	范围 (视线)	约 10 m	—
	支持的内容保护方法	SCMS-T	—
一般参数	电源	美国和加拿大型号: AC 120 V, 60 Hz 英国、欧洲、中南美洲和亚洲型号: AC 110-240 V、50/60Hz 台湾型号: AC 110 V, 60 Hz 韩国型号: AC 220 V, 60 Hz 中国型号: AC 220 V, 50 Hz 澳大利亚型号: AC 240 V, 50 Hz	
	功耗	30 W	19 W
	待机功耗	美国、加拿大和台湾型号 HDMI 控制关闭、Bluetooth 待机关闭: 0.3W HDMI 控制开启、Bluetooth 待机关闭: 0.6W HDMI 控制关闭、Bluetooth 待机开启: 0.3W HDMI 控制开启、Bluetooth 待机关启: 0.8W 英国、欧洲型号和其他型号 HDMI 控制关闭、Bluetooth 待机关闭: 0.4W HDMI 控制开启、Bluetooth 待机关闭: 0.9W HDMI 控制关闭、Bluetooth 待机开启: 0.5W HDMI 控制开启、Bluetooth 待机关启: 0.9W	美国、加拿大和台湾型号: 0.5W 英国、欧洲型号和其他型号: 0.6W
	尺寸 (宽 x 高 x 深)	930 x 60 x 108 mm	180 x 437 x 401 mm
	重量	2.7 kg	7.9 kg

HDMI 信号

• 音频信号

音频信号类型	音频信号格式	兼容介质
2 声道线性 PCM	2 声道、32-192 kHz 16/20/24 位	CD、DVD-Video、DVD-Audio 等
多声道线性 PCM	6 声道、32-192 kHz 16/20/24 位	DVD-Audio、蓝光碟片、HD DVD 等
比特流	Dolby Digital, DTS	DVD-Video 等

注

- 请参阅播放设备随附的文档并正确设定设备。
- 在播放 CPPM 复制保护的 DVD-Audio，可能不会输出视频和音频信号，具体取决于 DVD 播放机的类型。
- 本机无法与不兼容 HDCP 的 HDMI 或 DVI 设备兼容。有关 HDCP 兼容性，请参阅 HDMI 或 DVI 设备随附的文档。
- 若要在本机上解码音频 bitstream 信号，请设置相应的输入源设备，以便该设备直接输出 bitstream 音频信号（不解码设备上的 bitstream 信号）。有关详细信息，请参阅设备随附的文档。

• 视频信号

本机兼容下述视频信号。

- Deep Color
- x.v.Color
- 3D 视频信号
- 高动态范围（HDR）视频

本机与以下分辨率的视频信号兼容。

- VGA
 - 720p/60 Hz、50 Hz
- 480i/60 Hz
 - 1080i/60 Hz、50 Hz
- 480p/60 Hz
 - 1080p/60 Hz, 50 Hz, 30 Hz, 25 Hz, 24 Hz
- 576i/50 Hz
 - 4K/60 Hz、50 Hz、30 Hz、25 Hz、24 Hz
- 576p/50 Hz

注

- 传输的视频信号的分辨率因连接到本机的电视的规格而异。

数字音频信号

• Optical

音频信号类型	音频信号格式	兼容介质
2 声道线性 PCM	2 声道、32-96 kHz 16/20/24 位	CD、DVD-Video、DVD-Audio 等
比特流	Dolby Digital, DTS	DVD-Video 等

• HDMI (ARC)

音频信号类型	音频信号格式	兼容介质
2 声道线性 PCM	2 声道、32-96 kHz 16/20/24 位	电视
比特流	Dolby Digital, DTS	电视

本使用说明书的内容为出版时最新的技术规格。
请至 Yamaha 网站下载最新版本的使用说明书。

EN	SIMPLIFIED EU DECLARATION OF CONFORMITY
Hereby, Yamaha Music Europe GmbH declares that the radio equipment type [YAS-207] is in compliance with Directive 2014/53/EU. The full text of the EU declaration of conformity is available at the following internet address: https://europe.yamaha.com/en/support/compliance/doc.html	
FR	DECLARATION UE DE CONFORMITE SIMPLIFIEE
Le soussigné, Yamaha Music Europe GmbH, déclare que l'équipement radioélectrique du type [YAS-207] est conforme à la directive 2014/53/UE. Le texte complet de la déclaration UE de conformité est disponible à l'adresse internet suivante: https://europe.yamaha.com/en/support/compliance/doc.html	
DE	VEREINFACHTE EU-KONFORMITÄTSEKTLÄRUNG
Hiermit erklärt Yamaha Music Europe GmbH, dass der Funkanlagentyp [YAS-207] der Richtlinie 2014/53/EU entspricht. Der vollständige Text der EU-Konformitätserklärung ist unter der folgenden Internetadresse verfügbar: https://europe.yamaha.com/en/support/compliance/doc.html	
SV	FÖRENKLAD EU-FÖRSÄKRAN OM ÖVERENSSTÄMMELSE
Härmed försäkrar Yamaha Music Europe GmbH att denna typ av radioustrüstning [YAS-207] överensstämmer med direktiv 2014/53/EU. Den fullständiga texten till EU-försäkran om överensstämmelse finns på följande webbadress: https://europe.yamaha.com/en/support/compliance/doc.html	
IT	DICHIARAZIONE DI CONFORMITÀ UE SEMPLIFICATA
Il fabbricante, Yamaha Music Europe GmbH, dichiara che il tipo di apparecchiatura radio [YAS-207] è conforme alla direttiva 2014/53/UE. Il testo completo della dichiarazione di conformità UE è isponibile al seguente indirizzo Internet: https://europe.yamaha.com/en/support/compliance/doc.html	
ES	DECLARACIÓN UE DE CONFORMIDAD SIMPLIFICADA
Por la presente, Yamaha Music Europe GmbH declara que el tipo de equipo radioeléctrico [YAS-207] es conforme con la Directiva 2014/53/UE. El texto completo de la declaración UE de conformidad está isponible en la dirección Internet siguiente: https://europe.yamaha.com/en/support/compliance/doc.html	
PT	DECLARAÇÃO UE DE CONFORMIDADE SIMPLIFICADA
O(a) abaixo assinado(a) Yamaha Music Europe GmbH declara que o presente tipo de equipamento de rádio [YAS-207] está em conformidade com a Diretiva 2014/53/UE. O texto integral da declaração de conformidade está disponível no seguinte endereço de Internet: https://europe.yamaha.com/en/support/compliance/doc.html	
NL	VEREENVOUDIGDE EU-CONFORMITEITSVERKLARING
Hierbij verklaar ik, Yamaha Music Europe GmbH, dat het type radioapparaat [YAS-207] conform is met Richtlijn 2014/53/EU. De volledige tekst van de EU-conformiteitsverklaring kan worden geraadpleegd op het volgende internetadres: https://europe.yamaha.com/en/support/compliance/doc.html	

BG	ОПРОСТЕНА ЕС ДЕКЛАРАЦИЯ ЗА СЪОТВЕТСТВИЕ
С настоящото Yamaha Music Europe GmbH декларира, че този тип радиосъоръжение [YAS-207] е в съответствие с Директива 2014/53/ЕС. Цялостният текст на ЕС декларацията за съответствие може да се намери на следния интернет адрес: https://europe.yamaha.com/en/support/compliance/doc.html	
CS	ZJEDNODUŠENÉ EU PROHLÁŠENÍ O SHODĚ
Tímto Yamaha Music Europe GmbH prohlašuje, že typ rádiového zařízení [YAS-207] je v souladu se směrnicí 2014/53/EU. Úplné znění EU prohlášení o shodě je k dispozici na této internetové adrese: https://europe.yamaha.com/en/support/compliance/doc.html	
DA	FORENKLET EU-OVERENSSTEMMELSESEKTLÆRING
Hermed erklærer Yamaha Music Europe GmbH, at radioudstyrstypen [YAS-207] er i overensstemmelse med direktiv 2014/53/EU. EU-overensstemmelseerklæringens fulde tekst kan findes på følgende internetadresse: https://europe.yamaha.com/en/support/compliance/doc.html	
ET	LIHTSUSTATUD ELI VASTAVUSDEKLARATSIOON
Käesolevaga deklareerib Yamaha Music Europe GmbH, et käesolev raadioseadme tüüp [YAS-207] vastab direktiivi 2014/53/EL nõuetele. ELi vastavusdeklaratsiooni täielik tekst on kätesaadav järgmisel internetiaadressil: https://europe.yamaha.com/en/support/compliance/doc.html	
EL	ΑΠΛΟΥΣΤΕΥΜΕΝΗ ΔΗΛΩΣΗ ΣΥΜΜΟΡΦΩΣΗΣ ΕΕ
Με την παρούσα ο/η Yamaha Music Europe GmbH, δηλώνει ότι ο ραδιοεξοπλισμός [YAS-207] πληροί την οδηγία 2014/53/ΕΕ. Το πλήρες κείμενο της δήλωσης συμμόρφωσης ΕΕ διατίθεται στην ακόλουθη ιστοσελίδα στο διαδίκτυο: https://europe.yamaha.com/en/support/compliance/doc.html	
HR	POJEDNOSTAVLJENA EU IZJAVA O SUKLADNOSTI
Yamaha Music Europe GmbH ovime izjavljuje da je radijska oprema tipa [YAS-207] u skladu s Direktivom 2014/53/EU. Cjeloviti tekst EU izjave o sukladnosti dostupan je na sljedećoj internetskoj adresi: https://europe.yamaha.com/en/support/compliance/doc.html	
LV	VIENKĀRŠOTA ES ATBILSTĪBAS DEKLARĀCIJA
Ar šo Yamaha Music Europe GmbH deklarē, ka radioiekārtā [YAS-207] atbilst Direktīvai 2014/53/ES. Pilns ES atbilstības deklarācijas teksts ir pieejams šādā interneta vietnē: https://europe.yamaha.com/en/support/compliance/doc.html	
LT	SUPAPRASTINTA ES ATITIKTIES DEKLARACIJA
Aš, Yamaha Music Europe GmbH, patvirtinu, kad radijo įrenginių tipas [YAS-207] atitinka Diretyvą 2014/53/ES. Visas ES atitikties deklaracijos tekostas prieinamas šiuo interneto adresu: https://europe.yamaha.com/en/support/compliance/doc.html	
HU	EGYSZERŰSÍTETT EU-MEGFELELŐSÉGI NYILATKOZAT
Yamaha Music Europe GmbH igazolja, hogy a [YAS-207] típusú rádióberendezés megfelel a 2014/53/EU irányelvnek. Az EU-megfelelőségi nyilatkozat teljes szövege elérhető a következő internetes címen: https://europe.yamaha.com/en/support/compliance/doc.html	

PL	UPROSZCZONA DEKLARACJA ZGODNOŚCI UE
Yamaha Music Europe GmbH niniejszym oświadcza, że typ urządzenia radiowego [YAS-207] jest zgodny z dyrektywą 2014/53/UE. Pełny tekst deklaracji zgodności UE jest dostępny pod następującym adresem internetowym: https://europe.yamaha.com/en/support/compliance/doc.html	
RO	DECLARAȚIA UE DE CONFORMITATE SIMPLIFICATĂ
Prin prezenta, Yamaha Music Europe GmbH declară că tipul de echipamente radio [YAS-207] este în conformitate cu Directiva 2014/53/UE. Textul integral al declarației UE de conformitate este disponibil la următoarea adresă internet: https://europe.yamaha.com/en/support/compliance/doc.html	
SK	ZJEDNODUŠENÉ EÚ VYHLÁSENIE O ZHODE
Yamaha Music Europe GmbH týmto vyhlasuje, že rádiové zariadenie typu [YAS-207] je v súlade so smernicou 2014/53/EÚ. Úplné EÚ vyhlásenie o zhode je k dispozícii na tejto internetovej adrese: https://europe.yamaha.com/en/support/compliance/doc.html	
SL	POENOSTAVLJENA IZJAVA EU O SKLADNOSTI
Yamaha Music Europe GmbH potrjuje, da je tip radijske opreme [YAS-207] skladen z Direktivo 2014/53/EU. Celotno besedilo izjave EU o skladnosti je na voljo na naslednjem spletnem naslovu: https://europe.yamaha.com/en/support/compliance/doc.html	
FI	YKSINKERTAISTETTU EU-VAATIMUSTENMUKAISUUSVAKUUTUS
Yamaha Music Europe GmbH vakuuttaa, että radiolaitetyyppi [YAS-207] on direktiivin 2014/53/EU mukainen. EU-vaatimustenmukaisuusvakuutuksen täysimittainen teksti on saatavilla seuraavassa internetosoitteessa: https://europe.yamaha.com/en/support/compliance/doc.html	
TR	BASİTLEŞTİRİLMİŞ AVRUPA BİRLİĞİ UYGUNLUK BİLDİRİMİ
İşbu belge ile, Yamaha Music Europe GmbH, radyo cihaz tipinin [YAS-207], Direktif 2014/53/AB'ye uygunluğunu beyan eder. AB uyumu beyanının tam metni aşağıdaki internet adresinden edinilebilir: https://europe.yamaha.com/en/support/compliance/doc.html	

Important Notice: Guarantee Information for customers in EEA* and Switzerland**English**

For detailed guarantee information about this Yamaha product, and Pan-EEA* and Switzerland warranty service, please either visit the website address below (Printable file is available at our website) or contact the Yamaha representative office for your country.
* EEA: European Economic Area

Remarque importante: informations de garantie pour les clients de l'EEE et la Suisse**Français**

Pour des informations plus détaillées sur la garantie de ce produit Yamaha et sur le service de garantie applicable dans l'ensemble de l'EEE ainsi qu'en Suisse, consultez notre site Web à l'adresse ci-dessous (le fichier imprimable est disponible sur notre site Web) ou contactez directement Yamaha dans votre pays de résidence. * EEE : Espace Economique Européen

Wichtiger Hinweis: Garantie-Information für Kunden in der EWR* und der Schweiz**Deutsch**

Für nähere Garantie-Information über dieses Produkt von Yamaha, sowie über den Pan-EWR*- und Schweizer Garantieservice, besuchen Sie bitte entweder die folgend angegebene Internetadresse (eine druckfähige Version befindet sich auch auf unserer Webseite), oder wenden Sie sich an den für Ihr Land zuständigen Yamaha-Vertrieb. *EWR: Europäischer Wirtschaftsraum

Viktigt: Garantiinformation för kunder i EES-området* och Schweiz**Svenska**

För detaljerad information om denna Yamahaprodukt samt garantiservice i hela EES-området* och Schweiz kan du antingen besöka nedanstående webbadress (en utskriftsvänlig fil finns på webbplatsen) eller kontakta Yamahas officiella representant i ditt land. * EES: Europeiska Ekonomiska Samarbetsområdet

Avviso importante: informazioni sulla garanzia per i clienti residenti nell'EEA* e in Svizzera**Italiano**

Per informazioni dettagliate sulla garanzia relativa a questo prodotto Yamaha e l'assistenza in garanzia nei paesi EEA* e in Svizzera, potete consultare il sito Web all'indirizzo riportato di seguito (è disponibile il file in formato stampabile) oppure contattare l'ufficio di rappresentanza locale della Yamaha. * EEA: Area Economica Europea

Aviso importante: información sobre la garantía para los clientes del EEE* y Suiza**Español**

Para una información detallada sobre este producto Yamaha y sobre el soporte de garantía en la zona EEE* y Suiza, visite la dirección web que se incluye más abajo (la versión del archivo para imprimir esta disponible en nuestro sitio web) o póngase en contacto con el representante de Yamaha en su país. * EEE: Espacio Económico Europeo

Belangrijke mededeling: Garantie-informatie voor klanten in de EER* en Zwitserland**Nederlands**

Voor gedetailleerde garantie-informatie over dit Yamaha-product en de garantieservice in heel de EER* en Zwitserland, gaat u naar de onderstaande website (u vind een afdrukbaar bestand op onze website) of neemt u contact op met de vertegenwoordiging van Yamaha in uw land.
* EER: Europese Economische Ruimte

<http://europe.yamaha.com/warranty/>

Yamaha Global Site
<http://www.yamaha.com/>

Yamaha Downloads
<http://download.yamaha.com/>

Manual Development Group
© 2017 Yamaha Corporation

Published 04/2017 发行 KS-A0
Printed in China

AV16-0014

YAMAHA CORPORATION

10-1 Nakazawa-cho, Naka-ku, Hamamatsu, 430-8650 Japan