



musicCast WX-030

WIRELESS STREAMING SPEAKER
HAUT-PARLEUR SANS-FIL POUR
DIFFUSION EN CONTINU

OWNER'S MANUAL
MODE D'EMPLOI
BEDIENUNGSANLEITUNG
BRUKSANVISNING
MANUALE DI ISTRUZIONI
MANUAL DE INSTRUCCIONES
GEBRUIKSAANWIJZING
ИНСТРУКЦИЯ ПО ЭКСПЛУАТАЦИИ

En

Fr

De

Sv

It

Es

NL

Ru



CAUTION: READ THIS BEFORE OPERATING YOUR UNIT.

EN

- 1 To assure the finest performance, please read this manual carefully. Keep it in a safe place for future reference.
- 2 Install this unit in a well ventilated, cool, dry, clean place – away from direct sunlight, heat sources, vibration, dust, moisture and cold. For proper ventilation, allow the following minimum clearances.
Top: 5 cm (2 in)
Rear: 5 cm (2 in)
Sides: 5 cm (2 in)
- 3 Locate this unit away from other electrical appliances, motors, or transformers to avoid humming sounds.
- 4 Do not expose this unit to sudden temperature changes from cold to hot (or vice versa), and do not locate this unit in an environment with high humidity (i.e., a room with a humidifier) to prevent condensation inside this unit, which may cause an electrical shock, fire, damage to this unit, and/or personal injury.
- 5 Avoid installing this unit where foreign object may fall onto this unit and/or this unit may be exposed to liquid dripping or splashing. On the top of this unit, do not place:
 - Other components, as they may cause damage and/or discoloration on the surface of this unit.
 - Burning objects (i.e., candles), as they may cause fire, damage to this unit, and/or personal injury.
 - Containers with liquid in them, as they may fall and liquid may cause electrical shock to the user and/or damage to this unit.
- 6 Do not cover this unit with a newspaper, tablecloth, curtain, etc. in order not to obstruct heat radiation. If the temperature inside this unit rises, it may cause fire, damage to this unit, and/or personal injury.
- 7 Do not plug in this unit to a wall outlet until all connections are complete.
- 8 Do not operate this unit upside-down. It may overheat, possibly causing damage.
- 9 Do not use force on switches, knobs and/or cords.
- 10 When disconnecting the power cable from the wall outlet, grasp the plug; do not pull the cable.
- 11 Do not clean this unit with chemical solvents; this might damage the finish. Use a clean, dry cloth.
- 12 Only voltage specified on this unit must be used. Using this unit with a higher voltage than specified is dangerous and may cause fire, damage to this unit, and/or personal injury. Yamaha will not be held responsible for any damage resulting from use of this unit with a voltage other than specified.
- 13 To prevent damage by lightning, keep the power cable and outdoor antennas disconnected from a wall outlet or this unit during a lightning storm.
- 14 Do not attempt to modify or fix this unit. Contact qualified Yamaha service personnel when any service is needed. The cabinet should never be opened for any reasons.
- 15 When not planning to use this unit for long periods of time (i.e., vacation), disconnect the AC power plug from the wall outlet.
- 16 Be sure to read the “TROUBLESHOOTING” section on common operating errors before concluding that this unit is faulty.
- 17 Before moving this unit, press  to set the unit to off, and disconnect the AC power plug from the wall outlet.
- 18 Condensation will form when the surrounding temperature changes suddenly. Disconnect the power cable from the outlet, then leave this unit alone.
- 19 When using this unit for a long time, this unit may become warm. Turn the unit off, then leave this unit alone for cooling.
- 20 Install this unit near the wall outlet and where the AC power plug can be reached easily.
- 21 Be sure to use the power cable supplied with this unit. Using a power cable other than the one provided may cause fire or damage to this unit.

This unit is not disconnected from the AC power source as long as it is connected to the wall outlet, even if this unit itself is turned off by . In this state, this unit is designed to consume a very small quantity of power.

WARNING
TO REDUCE THE RISK OF FIRE OR ELECTRIC SHOCK, DO NOT EXPOSE THIS UNIT TO RAIN OR MOISTURE.

- This unit's speakers use magnets. Do not place items that are sensitive to magnetism, such as CRT-type TVs, clocks, credit cards, floppy disks, etc., on or beside this unit.
- There is a chance that placing this unit too close to a CRT-based (Braun tube) TV set might impair picture color. Should this happen, move this unit away from the TV set.

◆ For U.K. customers

If the socket outlets in the home are not suitable for the plug supplied with this appliance, it should be cut off and an appropriate 3 pin plug fitted. For details, refer to the instructions described below.

The plug severed from the mains lead must be destroyed, as a plug with bared flexible cord is hazardous if engaged in a live socket outlet.

◆ Special Instructions for U.K. Model

IMPORTANT

THE WIRES IN MAINS LEAD ARE COLOURED IN ACCORDANCE WITH THE FOLLOWING CODE:

Blue: NEUTRAL

Brown: LIVE

As the colours of the wires in the mains lead of this apparatus may not correspond with the coloured markings identifying the terminals in your plug, proceed as follows:

The wire which is coloured BLUE must be connected to the terminal which is marked with the letter N or coloured BLACK. The wire which is coloured BROWN must be connected to the terminal which is marked with the letter L or coloured RED.

Make sure that neither core is connected to the earth terminal of the three pin plug.

If there should be color blotching or noise when used near a TV, move this unit away from the TV when using it.

Do not use this unit within 22 cm (9 inches) of persons with a heart pacemaker implant or defibrillator implant.

Radio waves may affect electro-medical devices. Do not use this unit near medical devices or inside medical facilities.

The user shall not reverse engineer, decompile, alter, translate or disassemble the software used in this unit, whether in part or in whole. For corporate users, employees of the corporation itself as well as its business partners shall observe the contractual bans stipulated within this clause. If the stipulations of this clause and this contract cannot be observed, the user shall immediately discontinue using the software.

Information for Users on Collection and Disposal of Old Equipment



This symbol on the products, packaging, and/or accompanying documents means that used electrical and electronic products should not be mixed with general household waste.

For proper treatment, recovery and recycling of old products, please take them to applicable collection points, in accordance with your national legislation and the Directives 2002/96/EC.

By disposing of these products correctly, you will help to save valuable resources and prevent any potential negative effects on human health and the environment which could otherwise arise from inappropriate waste handling.

For more information about collection and recycling of old products, please contact your local municipality, your waste disposal service or the point of sale where you purchased the items.

[Information on Disposal in other Countries outside the European Union]

This symbol is only valid in the European Union. If you wish to discard these items, please contact your local authorities or dealer and ask for the correct method of disposal.

We, Yamaha Music Europe GmbH hereby declare that this unit is in compliance with the essential requirements and other relevant provisions of Directive 1999/5/EC.

Yamaha Music Europe GmbH

Siemensstr. 22-34 25462 Rellingen,

Germany

Tel: +49-4101-303-0



◆ About this manual

- “iPod” described in this manual may also refer to “iPhone” or “iPad.”
- Illustrations may differ from actual item depicted.
- Symbols:

Note Indicates precautions for use of the unit and its feature limitations.



Indicates supplementary explanations for better use.



Indicates the corresponding reference page(s).

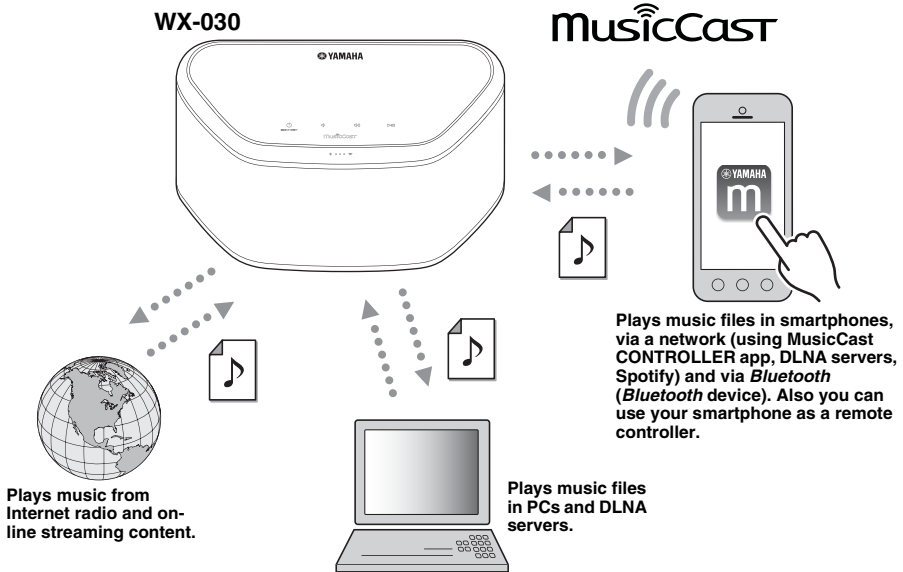

Smooth operation and wireless music playback using iPhone/Android™ devices

- By installing the free dedicated app “MusicCast CONTROLLER” on your iPhone/iPad/iPod touch or Android device, you will be able to set up a network, make various settings, and select songs to play back. You can also use these devices as a remote controller (☞ P.7).
- Equipped with Wi-Fi, which allows the unit to connect to the wireless router (access point) without any cables.

Plays various supported content with high quality sound

- Plays the music from DLNA servers (☞ P.12), Internet radio and *Bluetooth*.
- Rich sound provided by the two-way speaker, large passive radiator, and DSP (Digital Signal Processor) developed by Yamaha.
- Enhanced treble and thick mid/bass sound, even when playing a compressed audio source, such as MP3. (Music Enhancer)

Supports streaming services

- You can enjoy music from a variety streaming services. (Supported music streaming services vary by the country or region of use.)

CONTENTS

◆ INTRODUCTION

SUPPLIED ACCESSORIES	2
PART NAME	3

◆ PREPARATION

INSTALLATION	4
Mounting the unit on a wall	4
TURNING ON THE POWER	5
CONNECTING TO THE NETWORK.....	6
HOME AUDIO NETWORK WITH MusicCast	7
Connecting to the network using MusicCast	
CONTROLLER	7

◆ LISTENING TO THE MUSIC

LISTENING TO THE INTERNET RADIO.....	9
LISTENING TO THE SONGS IN THE COMPUTER	
AND NAS	9
Setting the media sharing of music files.....	9
LISTENING TO MUSIC FROM YOUR <i>Bluetooth</i>	
DEVICE	10
Pairing this unit with your <i>Bluetooth</i> device.....	10
Connecting an already-paired device via	
<i>Bluetooth</i>	10
Disconnecting a <i>Bluetooth</i> connection	11

◆ OTHER FUNCTIONS AND INFORMATION

UPDATING THE FIRMWARE.....	11
OPTION SETTINGS.....	11
ADDITIONAL INFORMATION	12
Basic information on this unit	12
TRADEMARKS	12
TROUBLESHOOTING	13
General	13
MusicCast	13
Network	13
<i>Bluetooth</i>	15
SUPPORTED DEVICES/MEDIA AND FILE	
FORMATS.....	16
SPECIFICATIONS	17

SUPPLIED ACCESSORIES

Power cable

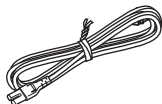

Cushion

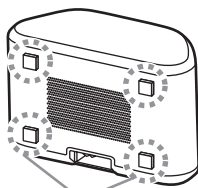

Cushion



To prevent the vibration from the sound from reaching the wall, attach the cushions on the four corners of the rear panel.

Cable cover

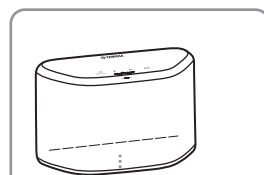
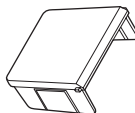

Bottom

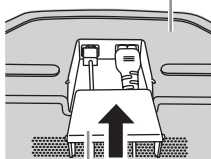

Cable cover



You can hide the cables by installing the cable cover. Install as above.

■ Top panel

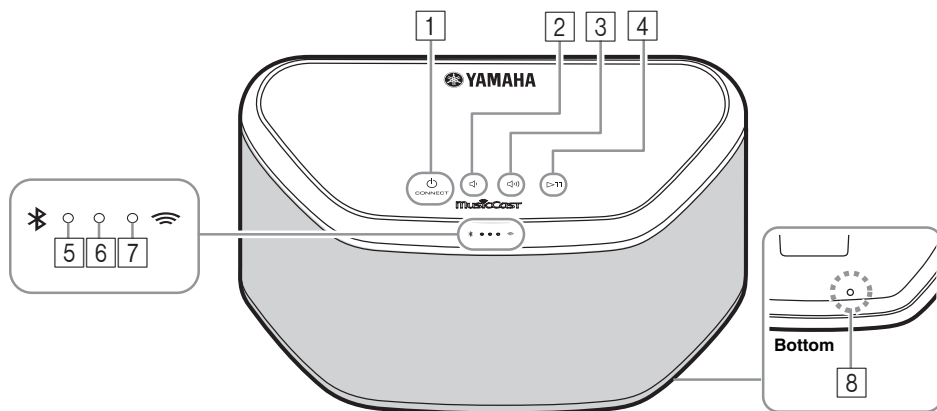

1 (power)/CONNECT (☞ P.5)

2
 Turns down the volume.

3
 Turns up the volume.

4
 Plays/pauses.

5 **Bluetooth indicator**
 Lights during *Bluetooth* connection.

6 **Power indicator**
 Lights while the unit is turned on.

7 **Network indicator**
 Lights while the unit is connected to the wired or wireless (Wi-Fi) network.

8 **Reset button** (☞ P.13)
 Press to restart the unit.

1, **2**, **3**, **4** are touch sensors. They react when you touch them with your finger.

Note

If the volume reaches the maximum/minimum value, these three indicators (**5**, **6**, **7**) flash twice at the same time.

■ Rear panel

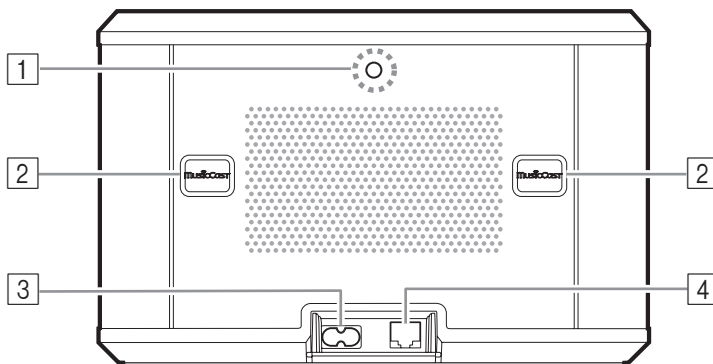

1 **Wall mount hanger hole**
 Use to mount the unit to a wall mount hanger (☞ P.5).

2 **Key hole slot/key hole slot cover** (☞ P.4)
 If you lift up the key hole slot covers, you will find the key hole slots for mounting the unit to a wall.

3 **Power connector** (☞ P.5)

4 **Network terminal** (☞ P.6)
 Use a LAN cable (commercially available) to connect to the network.

If you use the unit with Wi-Fi, a LAN cable is not necessary to connect to the unit.

INSTALLATION

Plug the power cable into the wall outlet after connecting all the other cables.

Note

Placing the unit too close to a CRT TV may impair the picture color or cause a buzzing noise. In this case, move the unit at least 20 cm (8") away from the TV. This is not an issue with LCD and plasma TVs.

For Bluetooth device users

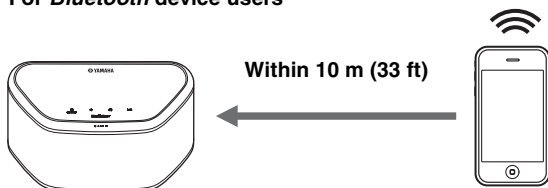

Install in a stable place, being careful of the following points:

- Do not place on top of steel or other metal plates.
- Do not cover with a cloth, etc.

For Bluetooth device users

- Install in the same room as the device with which signals are to be exchanged (*Bluetooth* profile A2DP compatible smartphone, digital audio player, etc.) within a direct line-of-sight distance of 10 m (33 ft).
- Make sure there are no obstacles between this unit and the *Bluetooth* device.

Mounting the unit on a wall

You can mount the unit on the wall as follows.

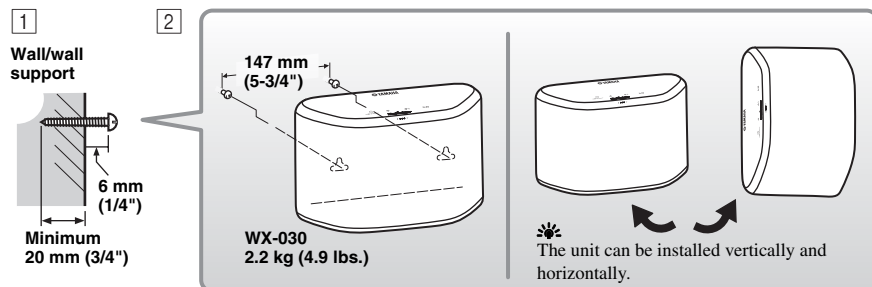

- 1 Install screws (commercially available) into a solid wall or wall support as shown in the illustration. Use 3.5 to 4 mm (1/8") diameter self-tapping screws.
- 2 Hang the unit by its keyhole slots onto the protruding screws.

Note

- Make sure the shaft of the screw is seated in the narrow part of the keyhole slot. Otherwise, the unit may fall.
- Do not mount the unit on thin plywood or on a wall with a soft surface material. Otherwise, the screws may pull out of the surface and the unit may fall, possibly damaging the unit or causing personal injury.
- Do not affix the unit to a wall using nails, adhesives, or unstable hardware. Long-term use and vibration may cause the unit to fall.
- To avoid accidents resulting from tripping over loose cables (such as a power cable), affix the cables to the wall.
- When using the brackets to mount the unit on a wall / ceiling, please use safety wire (not included) between the unit and the bracket to prevent the unit from falling.
- If you are not sure of a safe way to install the unit, consult a professional installer or a building contractor.
- To prevent the vibration from the sound from reaching the wall, attach the cushions on the four corners of the rear panel (€® P.2).

■ To mount the unit to a wall mount hanger

The unit can be mounted to the wall using a commercially available wall mount hanger. Use the wall mount hanger hole on the rear panel to mount.



Use a wall mount hanger that is compatible for a unified coarse screw, such as those used for the tripod stand of a camera.

Rear panel

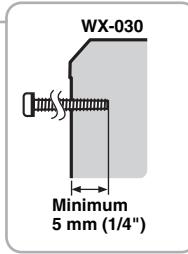
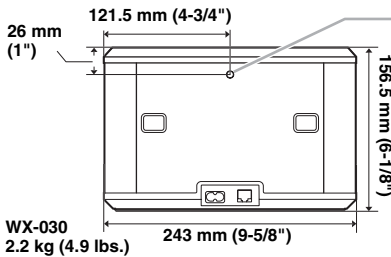

Specification of mounting screw:
UNC 1/4-20

Diameter	6.35 mm (1/4")
Screw thread	20 (per 1")

Specifications of the screw hole

Diameter	6.35 mm (1/4")
Depth	9 mm (3/8")

Note

- If using a wall mount hanger, use the one compatible for this unit.
- Use the wall mount hanger whose withstand load capacity is over 4.5 kg (10 lbs.).
- Follow the instructions in the owner's manual of the wall mount hanger and mount the unit correctly.
- If you mount the unit incorrectly or use a wall mount hanger that is not compatible for the unit, the unit may fall and cause injury.
- Check the safety after mounting the unit. Yamaha is not responsible for any accidents which may be caused due to an incorrect installation position or incorrect installation methods, or for any malfunction of the wall mount hanger. If you are worried about the safety, ask a professional to install.

TURNING ON THE POWER

Rear panel

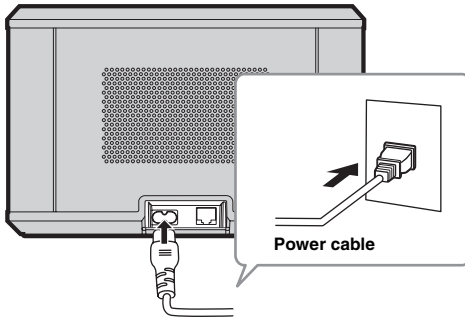

- 1 Plug the power cable into the wall outlet and tap **⏻ (power)/CONNECT**.

The unit turns on and the power indicator lights. If you tap again, the unit turns off (standby mode) and the power indicator turns off.

💡 Auto Standby

Auto Standby is a mode in which the unit automatically enters standby mode if about 20 minutes have elapsed with no playback and no operation. You can enable/disable this mode with the MusicCast CONTROLLER app (P.7).

Note

- After the power plug is inserted to the wall outlet, it takes about 10 seconds for the unit to start up internally. The unit cannot play back during this time.
- Do not touch the touch sensors (**⏻ (power)/CONNECT** / **⏪** / **⏩**) for about 10 seconds after the unit starts up, since the unit is adjusting sensor sensitivity. If your finger touches the touch sensors during this time, they may not function properly after the unit starts up.

Top panel

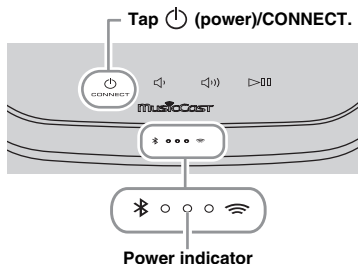

CONNECTING TO THE NETWORK

Connect the unit to the network as shown below.

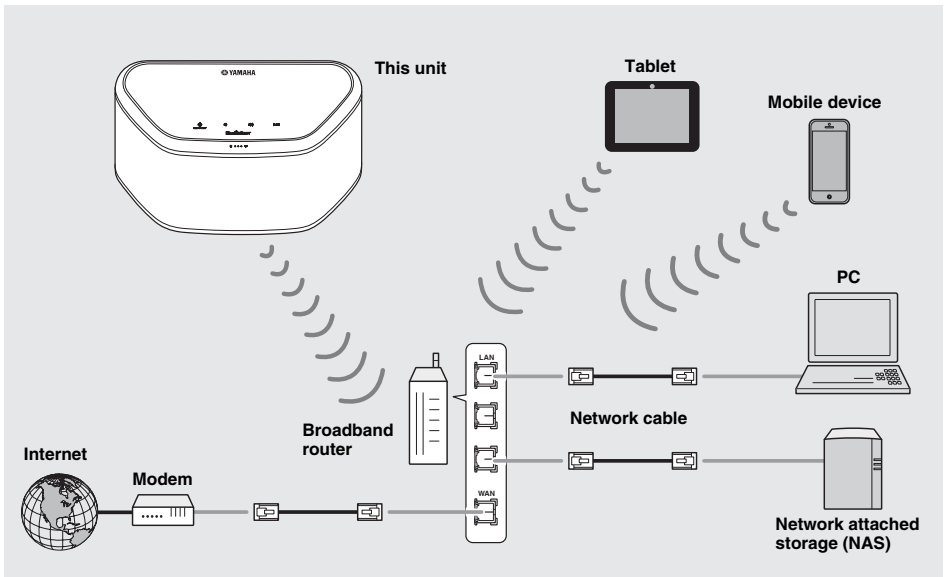

- For details on Internet connection, refer to the owner's manuals of your connecting devices.
- Some security software installed on your PC or the firewall settings of connecting devices (such as a router) may block the access of the unit to the connecting devices or the Internet. In this case, change the setting of the security software or connecting devices.
- If you connect the unit to the network with a LAN cable, connect with a commercially available STP (shielded twisted pair) network cable (straight, CAT-5 or higher).
- Using the MusicCast CONTROLLER app, make sure that the unit and other connecting devices are connected to the same router.

MusicCast is a brand new wireless musical solution from Yamaha, allowing you to share music among all of your rooms with a variety of devices. You can enjoy music from your smartphone, PC, NAS drive and music streaming service anywhere in your house with one easy-to-use app. For more details and a lineup of MusicCast compatible products, visit our website.

<http://www.yamaha.com/musiccast/>

■ MusicCast CONTROLLER

- Main functions
 - Basic operations such as turning the unit on/off and, volume adjustment.
 - Select/play/pause the music.
 - Play music in the devices.
 - Equalizer setting
 - Sleep timer
- System requirements
 - For details, search App Store or Google Play™ for “MusicCast CONTROLLER.”
 - The application supports iPhone/iPad/iPod touch and Android mobile devices.
 - WLAN environment.

Connecting to the network using MusicCast CONTROLLER

■ Mobile device (smartphone, etc.)

To use the unit, you need the dedicated app “MusicCast CONTROLLER” for the operation. Search for the free app “MusicCast CONTROLLER” on App Store (for iOS devices) or Google Play (for Android devices) and install it to your device. For details, refer to the instructions for this app in each store.

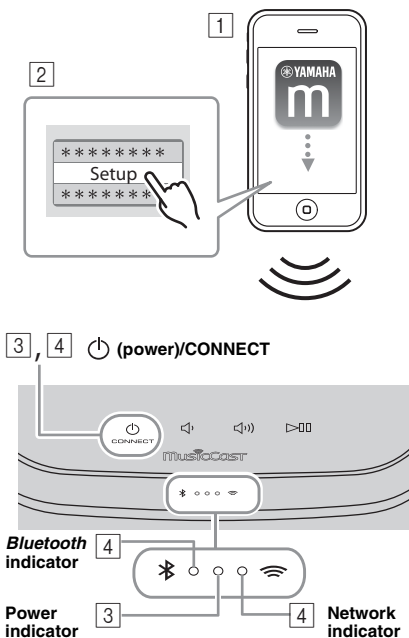

1 Install the MusicCast CONTROLLER app to the mobile device.

2 Start the app.

After the app starts, select “Setup.”



If you have already connected a MusicCast compatible device to the network, tap  (Settings) and then “Add New Device.”

3 Turn on the unit.

The power indicator lights.

4 Touch and hold the  (power)/CONNECT on the unit for 3 seconds.

The Network and the *Bluetooth* indicators flash quickly.

5 Set the network.

Connect your audio device to the network.

Follow the guidance displayed in the app to set.

6 Follow the instructions in the MusicCast CONTROLLER app to play music.

If your router supports multiple SSID's (network names), connect the mobile device to the first access point (“SSID 1”, etc.)

■ Setting of the devices and playback

Create the following network (MusicCast Network) using the MusicCast CONTROLLER app.

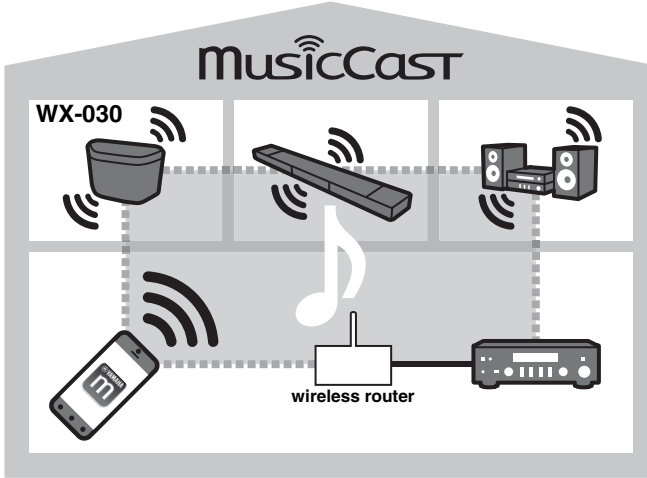

If you want to install a MusicCast compatible device to a location that is out of range of the wireless router, connect another MusicCast support device to the router with a network cable to extend the range (Extend mode).

Standard Mode

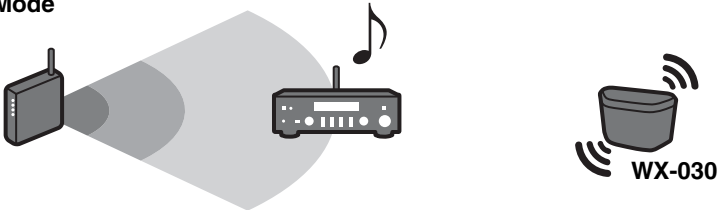

Extend Mode

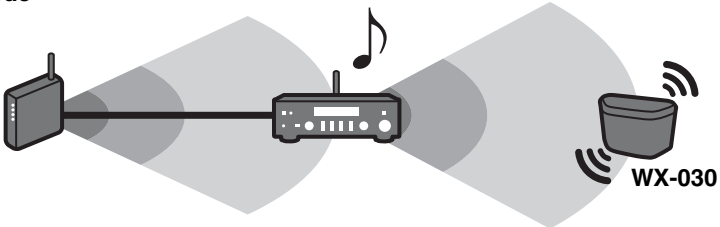

Depending on where it is placed, the MusicCast compatible device may not be able to playback a high-resolution audio source. In this case, connect the device directly to the router with a network cable.

LISTENING TO THE INTERNET RADIO

You can listen to world-wide radio stations via Internet. After connecting the unit to the network, use the MusicCast CONTROLLER app (P.7) to play the radio.



You can use the advanced feature of vTuner (such as adding a new station to the list) by accessing the following website with the web browser on your PC.

<http://yradio.vtuner.com/>

- Before registering the Internet radio station, play any Internet radio station with this unit.

- To create a necessary account for registration, you need the vTuner ID of this unit and your e-mail address. You can check the vTuner ID on “Information” in the MusicCast CONTROLLER app. (P.7)

Select (Settings), then “Room name*/Information,” and check the vTuner ID.

*You can register any name for the Room name.

LISTENING TO THE SONGS IN THE COMPUTER AND NAS

This unit allows you to play back music files such as MP3, WMA, or FLAC (lossless audio data compression format) files stored in the computer (server) connected to the network or NAS.

Setting the media sharing of music files

To play back music files in your computer with this unit, you need to make the media sharing setting between the unit and computer (Windows Media Player 11 or later). The following instructions use Windows Media Player 12 in Windows 7 as an example.

■ For Windows Media Player 12

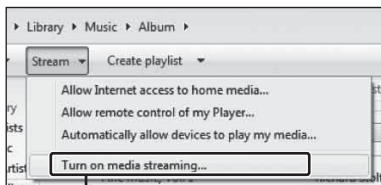

2 Turn on media streaming...

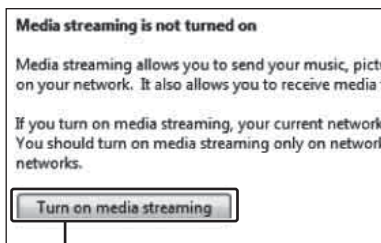

3 Turn on media streaming

Only setting the media sharing is explained in this section. After setting, operate Windows Media Player with your PC as usual to play back.

- 1 Start Windows Media Player 12 on your PC.
- 2 Select “Stream”, then “Turn on media streaming.”

The control panel window of your PC is shown.

- 3 Click “Turn on media streaming.”
- 4 Select “Allowed” from the drop-down list next to “WX-030.”

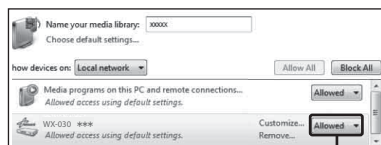

4 Allowed



The names on the list are device names (Room names). You can set Room names on “Room name/Information” in the MusicCast CONTROLLER app (P.7). If the Room name is not set, the Room name is “WX-030 ***.” (***) is an arbitrary number.)

- 5 Click “OK” to exit.



For details on media sharing settings, refer to Windows Media Player help.

◆ For Windows Media Player 11

- 1 Start the Windows Media Player 11 on your PC.
- 2 Select "Library" then "Media Sharing."
- 3 Check the "Share my media to" box, select the "WX-030" icon, and click "Allow."



The names on the list are device names (Room names). You can set Room names on "Room name/Information" in the MusicCast CONTROLLER app (P.7). If the Room name is not set, the Room name is "WX-030 ***." (***) is an arbitrary number.)

- 4 Click "OK" to exit.

◆ For a PC or a NAS with other DLNA server software installed

Refer to the owner's manual of your device or software and configure the media sharing settings.

LISTENING TO MUSIC FROM YOUR *Bluetooth* DEVICE

This unit provides *Bluetooth* functionality. You can enjoy wireless music playback from your *Bluetooth* device (smartphone, digital audio player, etc.). Please also refer to the owner's manual of your *Bluetooth* device.

Pairing this unit with your *Bluetooth* device

■ Pairing (Registration)

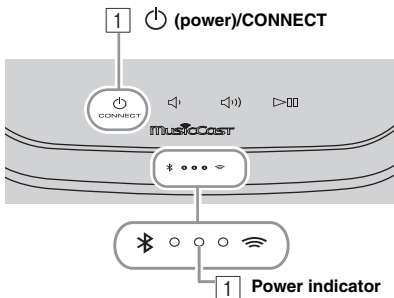

- 1 Turn on the unit.
The power indicator lights.
- 2 On your connecting device (mobile device), set *Bluetooth* to on.
- 3 Perform *Bluetooth* pairing on the connecting device.
For details, refer to the owner's manual of the connecting device.
- 4 From the *Bluetooth* connection list of the connecting device, choose this unit (the Room name of this unit (P.9)).



- Finish the operation from turning on the unit to completing pairing in 5 minutes.
- If you are asked to enter a password, enter the numerals "0000."

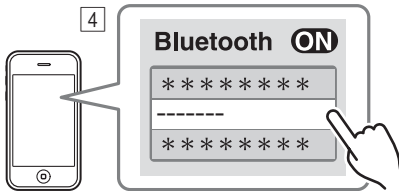

The unit's Room name is displayed where "-----" is indicated above.

Note

Check that the pairing process on the connecting device has been completed. If the pairing process fails, start over from step [2]. For details, see the connecting device's owner's manual.

Connecting an already-paired device via *Bluetooth*



■ Connecting from the connecting device

- 1 In the *Bluetooth* settings of the connecting device, turn *Bluetooth* on.
- 2 From the *Bluetooth* connection list of the connecting device, choose this unit (the Room name of this unit (P.9)).

The *Bluetooth* connection will be established, and the *Bluetooth* indicator will light.

Disconnecting a Bluetooth connection

If any of the following operations are performed while a *Bluetooth* connection is established, the *Bluetooth* connection will be disconnected.

- Tapping  (**power**)/**CONNECT** to enter standby mode.
- Touching and holding  for 3 seconds.
- Disconnecting the *Bluetooth* connection from the connecting device.

UPDATING THE FIRMWARE

You can update the firmware only when the unit is connected to the Internet (*P.6).

Follow the instructions in the MusicCast CONTROLLER app to update.
The power indicator flashes quickly while the firmware is being updated.

Updating completed: The unit restarts.

Updating failed: All the indicators flash. Unplug the power cable from the wall outlet and plug it in after 30 seconds or more, then update the firmware again.



Note





- Do not operate the unit or disconnect the power cable or network cables while updating.
- Do not turn off the unit (enter standby mode) while updating the firmware.



- The update of the firmware will be informed in the app.
- When Internet speed is not fast enough or the unit is connected to the wireless network via a wireless network adapter, network update may not be possible depending on the condition of the wireless connection.

OPTION SETTINGS

To set the following option settings, set this unit to the standby mode, and touch and hold  and  for 5 seconds. *1

Items	Operations
Initialize the network setting.	Touch and hold  (power)/ CONNECT for 3 seconds (*P.3).
Enable/disable Network Standby mode. *2	Touch and hold  for 3 seconds. Network Standby will be disabled. To enable it, perform the same operation. Enable: The power indicator flashes twice and remains lit. Disable: The power indicator flashes twice and turns off.
Enable/disable Wi-Fi.	Touch and hold  for 3 seconds. Wi-Fi will be disabled. To enable it, perform the same operation. Enable: The network indicator flashes twice and remains lit. Disable: The network indicator flashes twice and turns off.
Enable/Disable Bluetooth.	Touch and hold  for 3 seconds. <i>Bluetooth</i> will be disabled. To enable it, perform the same operation. Enable: The <i>Bluetooth</i> indicator flashes twice and remains lit. Disable: The <i>Bluetooth</i> indicator flashes twice and turns off.

*1: If you do not tap any button during these 5 seconds, the unit will cancel the option setting mode.

*2: Network Standby is a standby mode which enables the unit to connect to the network by operating another device.

Eco Standby

You can only enable/disable Network Standby mode in the option settings as long as the unit is in Eco Standby mode. If you disable Network Standby, the unit enters Eco Standby mode, which keeps the standby power consumption to a minimum. However, you cannot start up the unit with the MusicCast CONTROLLER app during Eco Standby mode.

ADDITIONAL INFORMATION

Basic information on this unit

■ DLNA

What types of servers can I use to browse or play back music files with DLNA?

Use a DLNA-compatible server, such as one of the following devices.

PC compatible with Windows Media Player 12 or Windows Media Player 11

To browse folders (directories) on your PC from this unit, you need to change the media sharing setting of Windows Media Player 12 or Windows Media Player 11 to make those folders accessible from this unit. For details on Windows Media Player, please ask Microsoft Corporation.

■ Internet radio

Can I add other Internet radio stations to the list?

On the “vTuner Internet Radio” website, you can add Internet radio stations which do not exist on the list manually.

To use this feature, access the following URL to get a new account.

<http://yradio.vtuner.com/>

To create a necessary account for registration, you need the vTuner ID of this unit and your e-mail address (✉ P.9).

Can I delete Internet radio stations that I do not listen to from the list?

You cannot delete the vTuner list itself.

You can delete radio stations that you added by accessing the “vTuner Internet Radio” website.

TRADEMARKS

 MusicCast

MusicCast is a trademark or registered trademark of Yamaha Corporation.

 Bluetooth®

The *Bluetooth*® word mark and logos are registered trademarks owned by *Bluetooth* SIG, Inc. and any use of such marks by Yamaha Corporation is under license.

Bluetooth protocol stack (Blue SDK)

Copyright 1999-2014 OpenSynergy GmbH
All rights reserved. All unpublished rights reserved.

 DLNA
CERTIFIED™

DLNA™ and DLNA CERTIFIED™ are trademarks or registered trademarks of Digital Living Network Alliance. All rights reserved. Unauthorized use is strictly prohibited.

Windows™

Windows is a registered trademark of Microsoft Corporation in the United States and other countries.

Internet Explorer, Windows Media Audio and Windows Media Player are either registered trademarks or trademarks of Microsoft Corporation in the United States and/or other countries.

Android™ Google Play™

Android and Google Play are trademarks of Google Inc.

 Wi-Fi
CERTIFIED

 Wi-Fi PROTECTED
SETUP

The Wi-Fi CERTIFIED Logo is a certification mark of the Wi-Fi Alliance.

The Wi-Fi Protected Setup Identifier Mark is a mark of the Wi-Fi Alliance.

Explanations regarding GPL

This product utilizes GPL/LGPL open-source software in some sections. You have the right to obtain, duplicate, modify, and redistribute this open-source code only. For information on GPL/LGPL open source software, how to obtain it, and the GPL/LGPL license, refer to the Yamaha Corporation website (<http://download.yamaha.com/sourcecodes/musiccast/>).

TROUBLESHOOTING

Refer to the table below when the unit does not function properly. If your problem is not listed below or if the instruction below does not help, turn off the unit, disconnect the power cable, and contact the nearest authorized Yamaha dealer or service center.

General

Problem	Cause	Solution
The unit is not turned on, or the touch sensors do not react.	Your finger was touching the touch sensor on the top while the unit was starting up (the unit is adjusting the touch sensor sensitivity while the unit is starting up for about 10 seconds after you plugged the power cable into the wall outlet).	While the unit is starting up, wait and avoid touching the sensors until the unit has completely started up. Tap  (power)/ CONNECT after the unit has completely started up (P.3).
The unit is turned off as soon as the unit is turned on. The unit does not operate properly.	The power cable is not properly connected.	Connect the power cable firmly.
This unit cannot be operated.	The internal microcomputer has frozen, due to an external electric shock (such as lightning or excessive static electricity) or to a drop in the power supply voltage.	Press the reset button on the bottom of the unit (P.3) using a fine-tipped stick and restart the unit. (If the problem persists, unplug the power cable from the wall outlet and plug it again after 30 seconds or more.)
No sound.	No appropriate source has been selected.	Select the music source that you want to play using the MusicCast CONTROLLER app (P.7).
	The volume is minimum or mute.	Turn up the volume.
There is noise interference from digital or high-frequency equipment.	This unit is too close to the digital or high-frequency equipment.	Place this unit farther away from such equipment.

MusicCast

Problem	Cause	Solution
Cannot make the connection settings on the MusicCast CONTROLLER app.	The mobile device is not connected to the wireless router at your home.	Connect the mobile device to the wireless router and start the MusicCast CONTROLLER app.
	The unit is turned off.	Turn on the unit.
		Disable the cellular data transmission.

Network

Problem	Cause	Solution
This unit is not detected with the MusicCast CONTROLLER app on your mobile device.	The unit and mobile devices are not in the same network.	Check the network connections and your router settings, and then connect the unit and mobile device to the same network.
	Your mobile device is connected to the secondary SSID of a router supporting multi SSID.	When your mobile device is connected to the secondary SSID, access to the device connecting to the primary SSID or LAN is restricted (only Internet access is available). Connect your mobile device to the primary SSID.
	Multiple routers are connected between your connecting devices (double router).	Disconnect Internet temporarily, check the local network, and connect the connecting device you wish to use to the same router.

Problem	Cause	Solution
The network feature does not function.	The network parameters (IP address) have not been obtained properly.	Enable the DHCP server function on the router.
	The unit is starting up. (The unit becomes operative about 10 seconds after plugging the power cable into the wall outlet.)	Use the network function after the unit has completely started up.
Playback stops (songs cannot be played back continuously).	There are unsupported files in the server.	Remove the files (including image files or hidden files) which the unit does not support, from the folder being played back.
A PC is not detected with the MusicCast CONTROLLER app on your mobile device.	The media sharing setting is not correct.	Configure the sharing setting and select the unit as a device to which music contents are shared (P.9).
	Some security software installed on your PC is blocking the access of the unit to your PC.	Check the settings of security software installed on your PC.
	The unit and PC are not in the same network.	Check the network connections and your router settings, and then connect the unit and the PC to the same network.
	Your PC is connected to the secondary SSID of a router supporting multi SSID.	When your PC is connected to the secondary SSID, access to the device connecting to the primary SSID or LAN is restricted (only Internet access is available). Connect your PC to the primary SSID.
	Multiple routers are connected between your connecting devices (double router).	Disconnect Internet temporarily, check the local network, and connect the connecting devices you wish to use to the same router.
The Internet radio cannot be played.	The selected Internet radio station is currently not available.	There may be a network problem at the radio station, or the service may have been stopped. Try the station later or select another station.
	The selected Internet radio station is currently broadcasting silence.	Some Internet radio stations broadcast silence at certain of times of the day. Try the station later or select another station.
	Access to the network is restricted by the firewall settings of your connecting devices (such as the router).	Check the firewall settings of your connecting devices. The Internet radio can be played only when it passes through the port designated by each radio station. The port number varies depending on the radio station.
Update of the firmware via network failed.	The network connection is unstable.	Try updating again after a while.
The unit cannot connect to the Internet via a wireless router (access point).	The wireless router (access point) is turned off.	Turn on the wireless router.
	The unit and the wireless router (access point) are too far apart.	Place the unit and the wireless router (access point) closer to each other (P.6).
	There is an obstacle between the unit and the wireless router (access point).	Move the unit and the wireless router (access point) in a location where there are no obstacles between them (P.6).
A wireless network is not detected with MusicCast CONTROLLER app on your mobile device.	Microwave ovens or other wireless devices in your neighborhood might disturb the wireless communication.	Turn off these devices.
	Access to the network is restricted by the firewall settings of the wireless router (access point).	Check the firewall setting of the wireless router (access point).

Bluetooth

Problem	Cause	Solution
Cannot make this unit paired with the connecting device.	The connecting device does not support A2DP.	Perform pairing operations with a device which supports A2DP.
	The passkey of the devices, such as a <i>Bluetooth</i> adaptor, that you want to pair with this unit is other than "0000."	Use a connecting device with a passkey "0000."
	This unit and the connecting device are too far apart.	Move the connecting device closer to this unit.
	There is a device (microwave oven, wireless LAN, etc.) that outputs signals in the 2.4 GHz frequency band nearby.	Move this unit away from the device that is emitting radio-frequency signals.
	The unit is in standby mode.	Turn the unit on and perform pairing (P.10).
	Another <i>Bluetooth</i> device is connected.	Terminate current <i>Bluetooth</i> connection, and perform pairing with the new device.
Cannot establish a <i>Bluetooth</i> connection.	This unit is not registered on the connecting device's <i>Bluetooth</i> connection list.	Perform pairing operations again (P.10).
	The unit is in Eco Standby mode.	Turn the unit on, then establish a <i>Bluetooth</i> connection (P.10).
	Another <i>Bluetooth</i> device is connected.	Terminate current <i>Bluetooth</i> connection, then establish a <i>Bluetooth</i> connection with that device again.
	The <i>Bluetooth</i> function of the device is turned off.	Turn on the <i>Bluetooth</i> function of the device.
	The pairing information has been deleted.	Perform pairing again (P.10). This unit can be paired with up to 20 devices. (Depending on the conditions of use, the maximum number of devices the unit can connect decreases.). If pairing with the 21st device is performed, the pairing information with the oldest connection date will be deleted. Delete any pairing history of WX-030 on the iPhone/iPad/iPod touch, then pair with the WX-030 again (P.10).
No sound is produced or the sound is interrupted during playback.	The <i>Bluetooth</i> connection of this unit with the connecting device is disconnected.	Perform <i>Bluetooth</i> connection operations again (P.10).
	This unit and the connecting device are too far apart.	Move the connecting device closer to this unit.
	There is a device (microwave oven, wireless LAN, etc.) that outputs signals in the 2.4 GHz frequency band nearby.	Move this unit away from the device that is emitting radio-frequency signals.
	The connecting device's <i>Bluetooth</i> function is off.	Turn on the <i>Bluetooth</i> function of the connecting device.
	The connecting device is not set to send <i>Bluetooth</i> audio signals to this unit.	Check that the <i>Bluetooth</i> function of the connecting device is set properly.
	The pairing setting of the connecting device is not set to this unit.	Set the pairing setting of the connecting device to this unit.
	The connecting device's volume is set to the minimum.	Increase the volume level.
	The connecting device is connected to more than two <i>Bluetooth</i> devices and this unit (WX-030) is not selected as a playback device.	Select this unit as a playback device for the connecting device.

SUPPORTED DEVICES/MEDIA AND FILE FORMATS

■ File format

This unit supports the following formats.

File	Sampling frequency (kHz)	Quantization bitrate (bit)	Bitrate	The number of channels	Gapless playback
WAV (PCM format only)	32/44.1/48/88.2/96/ 176.4/192	16/24	—	2	✓
MP3	32/44.1/48	—	~320kbps	2	—
WMA	32/44.1/48	—	~320kbps	2	—
MPEG-4 AAC	32/44.1/48	—	~320kbps	2	—
FLAC	32/44.1/48/88.2/96/ 176.4/192	16/24	—	2	✓
ALAC	32/44.1/48/88.2/96	16/24	—	2	✓
AIFF	32/44.1/48/88.2/96/ 176.4/192	16/24	—	2	✓

- To play back FLAC files, you need to install server software that supports sharing of FLAC files via DLNA on your PC or use a NAS that supports FLAC files.
- Digital Rights Management (DRM) contents cannot be played back.

■ PC

A PC with the following software installed.

- Windows Media Player 11/Windows Media Player 12

■ NAS

NAS that is compatible with DLNA version 1.5.

Bluetooth

Bluetooth is a technology for wireless communication employing the 2.4 GHz frequency band, which can be used without a license.

Handling *Bluetooth* communications

- The 2.4 GHz band used by *Bluetooth* compatible devices is a radio band shared by many types of equipment. While *Bluetooth* compatible devices use a technology minimizing the influence of other components using the same radio band, such influence may reduce the speed or distance of communications and in some cases interrupt communications.
- The speed of signal transfer and the distance at which communications is possible differs according to the distance between the communicating devices, the presence of obstacles, radio wave conditions and type of equipment.
- Yamaha does not guarantee all wireless connections between the sound bar and devices compatible with *Bluetooth* function.

■ PLAYER

Network

- Ethernet interface 100Base-TX/10Base-T
- Internet radio vTuner service supported
- PC client function DLNA Ver. 1.5 (DMR function) supported
- Supported file format
 - WAV, FLAC, AIFF (192KHz/24bit)
 - ALAC (96KHz/24bit)
 - MP3, WMA, MPEG-4 AAC (48KHz/-)

Wi-Fi

- Wireless LAN Standards IEEE 802.11 b/g/n
- Radio frequency 2.4GHz
- Available security method
 - WEP, WPA2-PSK (AES), Mixed Mode

■ Bluetooth

- *Bluetooth* version Ver.2.1+EDR
- Supported protocols A2DP, AVRCP
- Compatible CODEC
 - Sink:SBC, AAC
 - Source:SBC
- Operation mode Sink or Source
- Wireless output *Bluetooth* Class 2
- Maximum communication distance
 - 10 m (33 ft) (without obstructions)

■ AUDIO

- Frequency response 60Hz to 20kHz

■ GENERAL

- Power Supply AC 100 to 240 V 50/60 Hz
- Power consumption 10 W
- Standby power consumption
 - Network Standby off/*Bluetooth* standby off: 0.5W
 - Network Standby on/*Bluetooth* standby off
 - a) Wired: 1.9 W
 - b) Wireless (Wi-Fi): 2.0 W
 - Network Standby on/*Bluetooth* standby on
 - a) Wired: 2.0 W
 - b) Wireless (Wi-Fi): 2.1 W
- Weight 2.2 kg (4.9 lbs.)
- Dimensions (W × H × D) 243 mm × 157 mm × 113 mm
(9-5/8 inch × 6-1/8 inch × 4-1/2 inch)

Specifications are subject to change without notice.

ATTENTION : VEUILLEZ LIRE CE QUI SUIT AVANT D'UTILISER L'APPAREIL.

Fr

- 1 Pour utiliser l'appareil au mieux de ses possibilités, lisez attentivement ce mode d'emploi. Conservez-le soigneusement pour référence.
- 2 Installez cet appareil dans un endroit frais, bien aéré, sec et propre - à l'abri de la lumière du soleil, des sources de chaleur, des vibrations, des poussières, de l'humidité et du froid. Pour une aération correcte, tenez compte des distances minimales suivantes.
Au-dessus : 5 cm
À l'arrière : 5 cm
Sur les côtés : 5 cm
- 3 Placez l'appareil loin des équipements, moteurs et transformateurs électriques, pour éviter les ronflements parasites.
- 4 Ne touchez pas l'appareil à des variations brutales de température, ne le placez pas dans un environnement très humide (par exemple dans une pièce contenant un humidificateur) car cela peut entraîner la condensation d'humidité à l'intérieur de l'appareil qui elle-même peut être responsable de décharge électrique, d'incendie, de dommage à l'appareil ou de blessure corporelle.
- 5 Évitez d'installer l'appareil dans un endroit où des objets peuvent tomber, ainsi que là où l'appareil pourrait être exposé à des éclaboussures ou des gouttes d'eau. Sur le dessus de l'appareil, ne placez pas :
 - d'autres appareils qui peuvent endommager la surface de l'appareil ou provoquer sa décoloration.
 - des objets se consumant (par exemple, une bougie) qui peuvent être responsables d'incendie, de dommage à l'appareil ou de blessure corporelle.
 - des récipients contenant des liquides qui peuvent être à l'origine de décharge électrique ou de dommage à l'appareil.
- 6 Ne couvrez pas l'appareil d'un journal, d'une nappe, d'un rideau, etc. car cela empêcherait l'évacuation de la chaleur. Toute augmentation de la température intérieure de l'appareil peut être responsable d'incendie, de dommage à l'appareil ou de blessure corporelle.
- 7 Ne branchez pas la fiche du câble d'alimentation de l'appareil sur une prise secteur aussi longtemps que tous les raccordements n'ont pas été effectués.
- 8 Ne pas faire fonctionner l'appareil à l'envers. Il risquerait de chauffer et d'être endommagé.
- 9 N'exercez aucune force excessive sur les commutateurs, les boutons et les cordons.
- 10 Pour débrancher la fiche du câble d'alimentation au niveau de la prise secteur, saisissez la fiche et ne tirez pas sur le cordon.
- 11 Ne nettoyez pas l'appareil au moyen d'un solvant chimique, ce qui pourrait endommager la finition. Utilisez un chiffon sec et propre.
- 12 N'alimentez l'appareil qu'à partir de la tension prescrite. Alimenter l'appareil sous une tension plus élevée est dangereux et peut être responsable d'incendie, de dommage à l'appareil ou de blessure corporelle. Yamaha ne saurait être tenue responsable des dommages résultant de l'alimentation de l'appareil sous une tension autre que celle prescrite.
- 13 Pour empêcher tout dommage causé par les éclairs, déconnectez la câble d'alimentation et toute antenne extérieure de la prise murale pendant un orage.
- 14 Ne tentez pas de modifier ni de réparer l'appareil. Consultez le service Yamaha compétent pour toute réparation qui serait requise. Le coffret de l'appareil ne doit jamais être ouvert, quelle que soit la raison.
- 15 Si vous envisagez de ne pas vous servir de l'appareil pendant une longue période (par exemple, pendant les vacances), débranchez la fiche du câble d'alimentation au niveau de la prise secteur.
- 16 Lisez la section intitulée « GUIDE DE DÉPANNAGE » où figurent une liste d'erreurs de manipulation communes avant de conclure que l'appareil présente une anomalie de fonctionnement.
- 17 Avant de déplacer cet appareil, appuyez sur  pour le mettre hors tension, puis débranchez la fiche du câble d'alimentation au niveau de la prise secteur.
- 18 La condensation se forme lorsque la température ambiante change brusquement. En ce cas, débranchez la fiche du câble d'alimentation et laissez l'appareil reposer.
- 19 La température de l'appareil peut augmenter en raison d'une utilisation prolongée. Coupez l'alimentation de cet appareil et laissez-le au repos pour qu'il refroidisse.
- 20 Installez cet appareil à proximité de la prise secteur et à un emplacement où la fiche du câble d'alimentation est facilement accessible.
- 21 Utilisez le câble d'alimentation fourni avec cet appareil. L'emploi d'un câble d'alimentation différent de celui fourni peut provoquer un incendie ou endommager l'appareil.

Cet appareil n'est pas déconnecté du secteur tant qu'il reste branché à la prise de courant, même si l'appareil en soi est éteint par la touche . Dans cet état, l'appareil consomme une très faible quantité de courant.

AVERTISSEMENT

POUR RÉDUIRE LES RISQUES D'INCENDIE OU DE DÉCHARGE ÉLECTRIQUE, N'EXPOSEZ PAS CET APPAREIL À LA PLUIE OU À L'HUMIDITÉ.

- Les haut-parleurs de cet appareil utilisent des aimants. Ne placez pas d'objets sensibles au magnétisme comme un téléviseur à écran cathodique, une horloge, des cartes de crédit, des disquettes etc. au-dessus ou près de cet appareil.
- Il y a un risque possible de création d'interférences, visibles sur les images en couleurs si cet appareil est placé à côté d'un téléviseur à tube cathodique (tube de Braun). Dans ce cas, éloigner l'unité du téléviseur.

Information concernant la Collecte et le Traitement des déchets d'équipements électriques et électroniques



Le symbole sur les produits, l'emballage et/ou les documents joints signifie que les produits électriques ou électroniques usagés ne doivent pas être mélangés avec les déchets domestiques habituels.

Pour un traitement, une récupération et un recyclage appropriés des déchets d'équipements électriques et électroniques, veuillez les déposer aux points de collecte prévus à cet effet, conformément à la réglementation nationale et aux Directives 2002/96/EC.

En vous débarrassant correctement des déchets d'équipements électriques et électroniques, vous contribuerez à la sauvegarde de précieuses ressources et à la prévention de potentiels effets négatifs sur la santé humaine qui pourraient advenir lors d'un traitement inapproprié des déchets.

Pour plus d'informations à propos de la collecte et du recyclage des déchets d'équipements électriques et électroniques, veuillez contacter votre municipalité, votre service de traitement des déchets ou le point de vente où vous avez acheté les produits.

[Information sur le traitement dans d'autres pays en dehors de l'Union Européenne]

Ce symbole est seulement valable dans l'Union Européenne. Si vous souhaitez vous débarrasser de déchets d'équipements électriques et électroniques, veuillez contacter les autorités locales ou votre fournisseur et demander la méthode de traitement appropriée.

En cas de déformation des couleurs ou de bruit lorsque cet appareil est utilisé près d'un téléviseur, éloignez l'appareil du téléviseur.

Ne pas utiliser cet appareil à moins de 22 cm de personnes ayant un stimulateur cardiaque ou un défibrillateur.

Les ondes radio peuvent avoir une incidence sur les équipements électroniques médicaux. N'utilisez pas cet appareil à proximité d'équipements médicaux ou à l'intérieur d'institutions médicales.

L'utilisateur n'est pas autorisé à rétro-concevoir, décompiler, modifier, traduire ou désassembler le logiciel utilisé dans cet appareil, aussi bien dans ses parties que dans sa totalité. En ce qui concerne les utilisateurs en entreprise, les employés de l'entreprise proprement dite ainsi que ses partenaires commerciaux doivent respecter les interdictions figurant dans cette clause. Si les termes de cette clause et de ce contrat ne peuvent pas être respectés, l'utilisateur devra immédiatement cesser d'utiliser le logiciel.

Nous, le fabricant Yamaha Music Europe GmbH, déclarons que cet appareil est conforme aux exigences essentielles et autres dispositions pertinentes de la Directive 1999/5/EC.

Yamaha Music Europe GmbH

Siemensstr. 22-34 25462 Rellingen,
Germany
Tel: +49-4101-303-0



◆ Quelques mots sur ce mode d'emploi

- L'« iPod », décrit dans ce manuel peut également faire référence à un « iPhone » ou à un « iPad ».
- Les illustrations peuvent varier du véritable article représenté.
- Symboles :

Remarque Signale les précautions à prendre concernant l'utilisation de l'appareil et les limites de ses fonctions.



Donne des explications supplémentaires permettant une meilleure utilisation.



Indique la ou les pages de référence correspondantes.

FUNCTIONNALITÉS

Fr

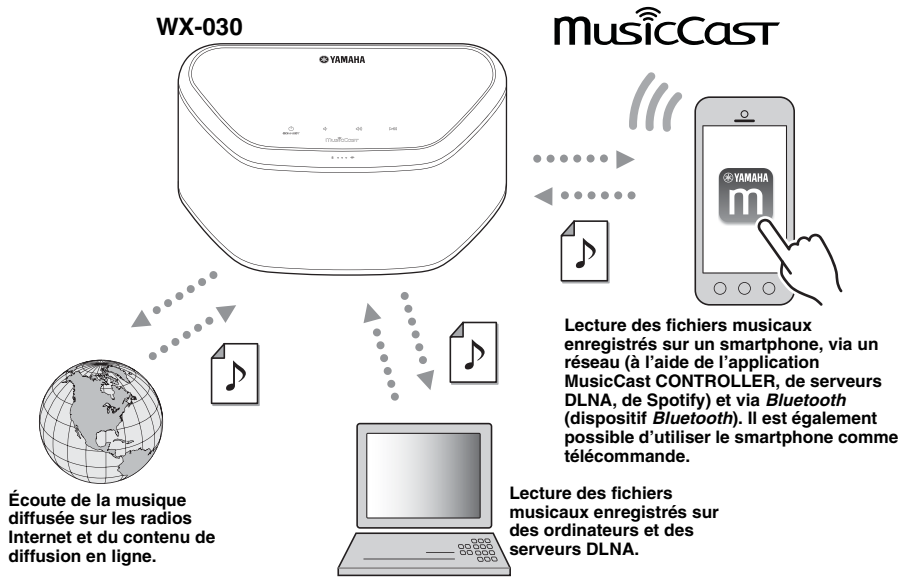

Utilisation et lecture de musique sans fil à l'aide de périphériques iPhone/Android™

- Installez l'application dédiée gratuite « MusicCast CONTROLLER » sur votre iPhone/iPad/iPod touch ou votre périphérique Android pour configurer un réseau, effectuer divers réglages et sélectionner des morceaux en vue de les lire. Vous pouvez également utiliser ces périphériques comme télécommande (☞ P.7).
- La fonction Wi-Fi intégrée permet de connecter l'appareil au routeur sans fil (point d'accès), sans aucun câble.

Prise en charge de divers supports avec un son haute qualité

- Cet appareil permet d'écouter la musique des serveurs DLNA (☞ P.12), de la radio Internet et des dispositifs *Bluetooth*.
- Il permet d'obtenir une qualité sonore exceptionnelle grâce à un haut-parleur à deux voies, à un récupérateur passif intégré et à un processeur de signaux numériques (DSP - Digital Signal Processor) développé par Yamaha.
- Cet appareil produit en outre des aigus améliorés et des médiums/graves denses, même lors de la lecture d'une source audio compressée, comme un MP3 (Music Enhancer).

Prise en charge de services de diffusion en streaming

- Vous pouvez écouter la musique d'une variété de services de diffusion en streaming. (Les services de diffusion en streaming pris en charge varient selon le pays ou la région d'utilisation.)

TABLE DES MATIÈRES

◆ INTRODUCTION

ACCESSOIRES FOURNIS	2
NOM DES PIÈCES	3

◆ PRÉPARATION

INSTALLATION	4
Installation de l'appareil sur un mur	4
MISE SOUS TENSION	5
CONNEXION AU RÉSEAU	6
RÉSEAU AUDIO À DOMICILE GRÂCE À MusicCast	7
Connexion au réseau via l'application MusicCast CONTROLLER	7

◆ ÉCOUTE DE MUSIQUE

ÉCOUTE DE LA RADIO INTERNET	9
ÉCOUTE DES MORCEAUX ENREGISTRÉS SUR L'ORDINATEUR ET LE PÉRIPHÉRIQUE NAS	9
Réglage du partage des fichiers multimédias pour les fichiers musicaux	9
ÉCOUTE DE MUSIQUE À PARTIR DE VOTRE DISPOSITIF <i>Bluetooth</i>	10
Jumelage de cet appareil à votre dispositif <i>Bluetooth</i>	10
Connexion d'un dispositif déjà jumelé via <i>Bluetooth</i>	10
Désactivation d'une connexion <i>Bluetooth</i>	11

◆ AUTRES FONCTIONS ET INFORMATIONS

MISE À JOUR DU MICROPROGRAMME	11
RÉGLAGE DES OPTIONS	11
INFORMATIONS COMPLÉMENTAIRES	12
Informations élémentaires à propos de cet appareil	12
MARQUES DE COMMERCE	12
GUIDE DE DÉPANNAGE	13
Généralités	13
MusicCast	13
Réseau	13
<i>Bluetooth</i>	15
APPAREILS/SUPPORTS ET FORMATS DE FICHIER PRIS EN CHARGE	16
CARACTÉRISTIQUES TECHNIQUES	17

ACCESSOIRES FOURNIS

Câble d'alimentation

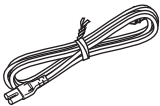

Coussinet



Protège-câbles

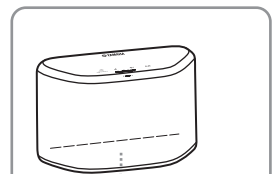
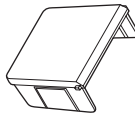

Dessous

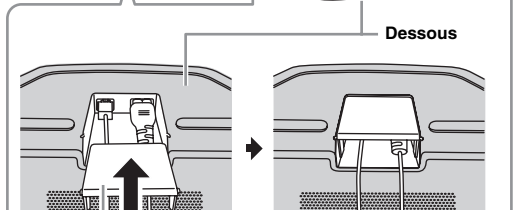

Protège-câbles

Coussinet



Pour éviter que les vibrations provoquées par le son n'atteignent le mur, installez les coussinets aux quatre coins du panneau arrière.



Vous pouvez dissimuler les câbles en installant le protège-câbles. Installez comme décrit ci-dessus.

NOM DES PIÈCES

■ Panneau supérieur

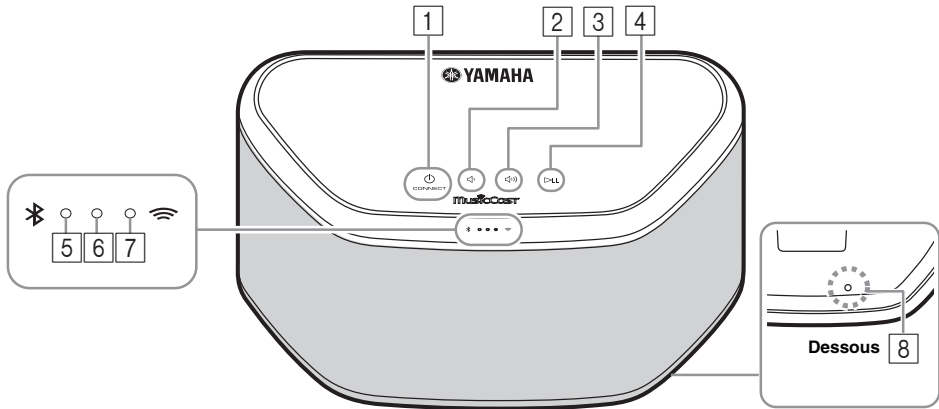

1 (alimentation)/CONNECT (☞ P.5)

2
 Appuyez pour augmenter le volume.

3
 Appuyez pour réduire le volume.

4
 Lecture/pause.

5 **Voyant Bluetooth**



1, **2**, **3**, **4** sont des touches tactiles. Elles réagissent lorsque vous appuyez dessus avec votre doigt.

Remarque

Si le volume atteint la valeur maximale/minimale, ces trois voyants (**5**, **6**, **7**) clignotent deux fois en même temps.

■ Panneau arrière

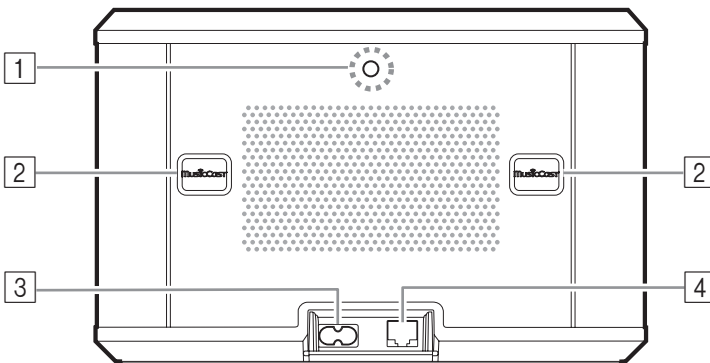

1 **Trou pour support de montage mural**
 Utilisez ce trou pour installer l'appareil sur un support de montage mural (☞ P.5).

2 **Orifices/cache des orifices (☞ P.4)**
 Soulevez le cache des orifices pour faire apparaître les orifices de montage mural.

3 **Connecteur d'alimentation (☞ P.5)**

S'allume lors de la connexion *Bluetooth*.

6 **Voyant d'alimentation**
 S'allume lorsque l'appareil est sous tension.

7 **Voyant réseau**
 S'allume lorsque l'appareil est connecté au réseau filaire ou sans fil (Wi-Fi).

8 **Bouton de réinitialisation (☞ P.13)**
 Appuyez sur ce bouton pour redémarrer l'appareil.

4 **Prise réseau (☞ P.6)**
 Utilisez un câble LAN (vendu dans le commerce) pour raccorder l'appareil au réseau.



Si vous utilisez l'appareil en Wi-Fi, aucun câble LAN n'est nécessaire.

INSTALLATION

Branchez le câble d'alimentation sur la prise murale après avoir raccordé tous les autres câbles.

Remarque

Si vous placez l'appareil trop près d'un téléviseur CRT, les couleurs de l'image risquent de se dégrader ou un grésillement risque de se produire. Dans ce cas, placez l'appareil à au moins 20 cm du téléviseur. Il ne s'agit pas d'un dysfonctionnement du téléviseur LCD ou plasma.

Utilisateurs de dispositifs Bluetooth

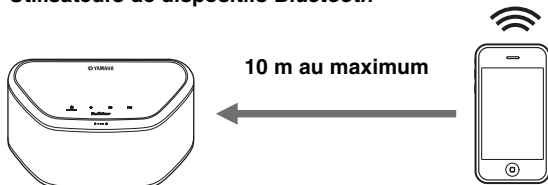

Installez cet appareil à un emplacement stable, en vérifiant les points suivants :

- Ne posez pas cet appareil sur de l'acier ou d'autres plaques métalliques.
- Ne recouvrez pas cet appareil d'un tissu, etc.

Utilisateurs de dispositifs Bluetooth

- Installez cet appareil dans la même pièce que le dispositif avec lequel les signaux doivent être échangés (smartphone, lecteur audio portable compatibles avec le profil Bluetooth A2DP, etc.), à une distance directe de 10 m maximum.
- Assurez-vous qu'aucun obstacle ne se trouve entre cet appareil et le dispositif Bluetooth.

Installation de l'appareil sur un mur

Vous pouvez monter l'appareil sur un mur en procédant comme suit.

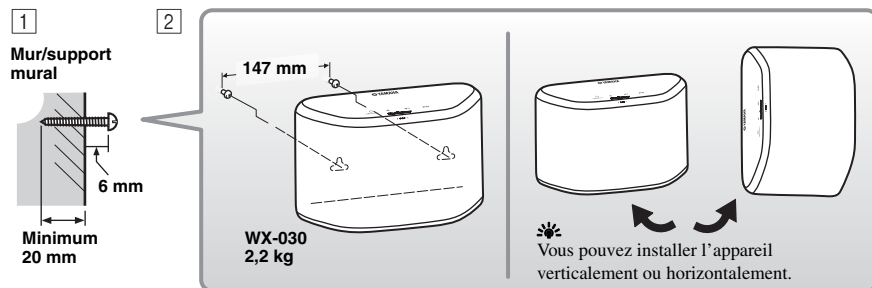

- 1 Installez les vis (disponibles dans le commerce) sur un mur ou un support mural solide, comme indiqué dans l'illustration. Utilisez des vis autotaraudeuses de 3,5 à 4 mm de diamètre.
- 2 Accrochez l'appareil en insérant ses orifices dans les vis protubérantes.

Remarque

- Vérifiez que la tige de la vis s'insère bien dans la section étroite de l'orifice, faute de quoi l'enceinte risque de tomber.
- Ne montez pas l'appareil sur du contre-plaqué fin ou sur un mur composé d'un matériau non résistant. Les vis pourraient en effet ressortir de la surface et l'appareil pourrait tomber, ce qui risquerait d'endommager l'appareil ou d'entraîner des blessures corporelles.
- Ne fixez pas l'appareil au mur avec des clous, des fixations adhésives ou tout autre matériel précaire. Avec le temps et les vibrations, l'appareil risque de tomber.
- Pour éviter de trébucher sur des câbles lâches (notamment sur le câble d'alimentation) et prévenir tout accident, fixez les câbles le long du mur.
- Lorsque vous utilisez les supports pour monter l'appareil au mur ou au plafond, utilisez un câble de sécurité (non fourni) entre l'appareil et le support afin d'éviter que l'appareil ne tombe.
- Si vous n'êtes pas certain de savoir installer l'appareil de façon sécurisée, faites appel à un installateur professionnel ou à un entrepreneur en bâtiment.
- Pour éviter que les vibrations provoquées par le son n'atteignent le mur, installez les coussinets aux quatre coins du panneau arrière (☞ P.2).

■ Pour installer l'appareil sur un support de montage mural

Vous pouvez installer l'appareil sur un mur à l'aide d'un support de montage mural vendu dans le commerce. Utilisez pour cela le trou pour support de montage mural à l'arrière de l'appareil.



Utilisez un support de montage mural compatible avec des vis à gros filetage unifié, similaires à celles utilisées pour le trépied d'un appareil photo.

Panneau arrière

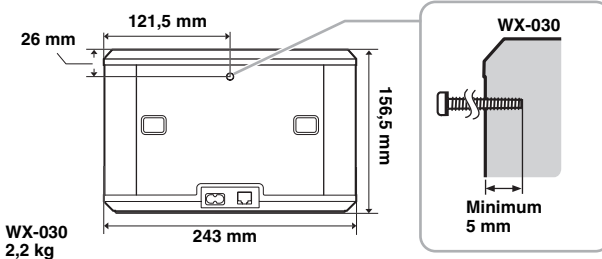

WX-030
2,2 kg

Spécification de la vis de montage :
UNC 1/4-20

Diamètre	6,35 mm
Filetages	20 (par 1")

Spécifications du trou de vis

Diamètre	6,35 mm
Profondeur	9 mm

Remarque

- Si vous utilisez un support de montage mural, il doit être compatible avec cet appareil.
- Utilisez un support de montage mural capable de supporter une charge de plus de 4,5 kg.
- Suivez les instructions du mode d'emploi du support de montage mural pour installer correctement l'appareil.
- Si vous installez l'appareil de façon incorrecte ou utilisez un support de montage mural non compatible, l'appareil risque de tomber et vous pourriez vous blesser.
- Vérifiez la sécurité une fois le montage terminé. Yamaha décline toute responsabilité en cas d'accidents dus à une position d'installation incorrecte ou à des méthodes d'installation non conformes, ou en cas de défectuosité du support de montage mural. Si vous pensez que l'installation n'est pas sécurisée, faites appel à un installateur professionnel.

MISE SOUS TENSION

Panneau arrière

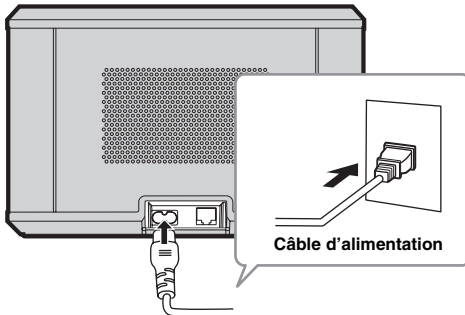

Panneau supérieur

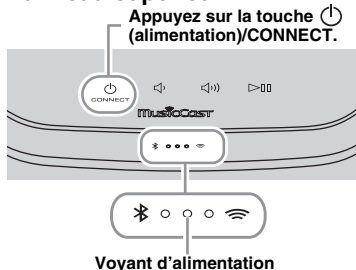

- 1 Branchez le câble d'alimentation à la prise murale et appuyez sur la touche **(alimentation)/CONNECT**.

L'appareil se met sous tension et le voyant d'alimentation s'allume. Si vous appuyez à nouveau sur cette touche, l'appareil se met hors tension (mode de veille) et le voyant d'alimentation s'éteint.

Veille automatique

Le mode Veille automatique permet de mettre automatiquement l'appareil en mode veille si la fonction de lecture n'est pas activée ou si aucune opération n'est effectuée pendant 20 minutes. Vous pouvez activer/désactiver ce mode avec l'appareil MusicCast CONTROLLER (P.7).

Remarque

- Lorsque vous branchez le câble d'alimentation à la prise murale, le démarrage interne de l'appareil prend 10 secondes. Les fonctions de lecture de l'appareil ne sont pas disponibles pendant ce laps de temps.
- N'appuyez pas sur les touches tactiles **(alimentation)/CONNECT** / / / pendant environ 10 secondes après le démarrage de l'appareil, car l'appareil règle leur sensibilité. Si vous appuyez sur les touches tactiles pendant ce laps de temps, celles-ci risquent de ne pas fonctionner correctement après le démarrage de l'appareil.

CONNEXION AU RÉSEAU

Connectez l'appareil au réseau, comme illustré ci-dessous.

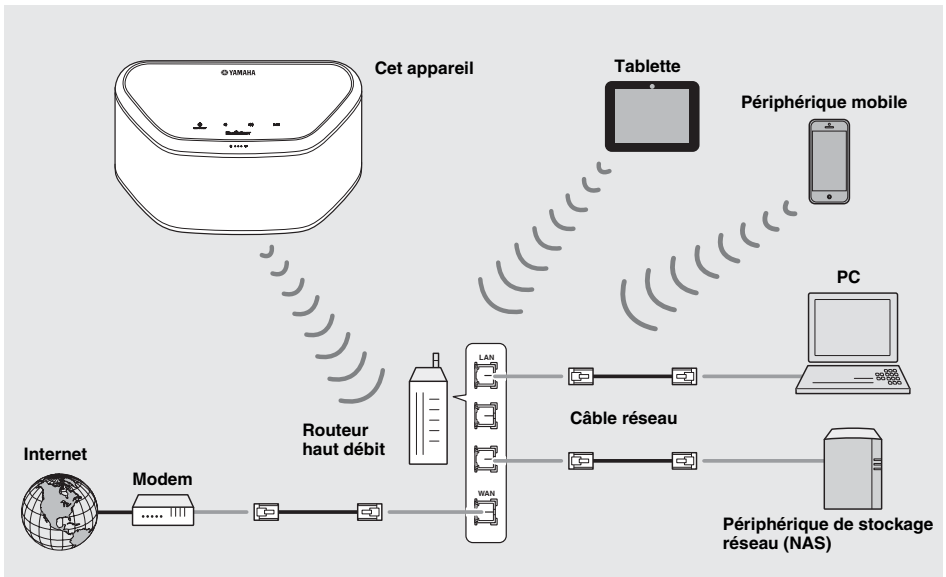

- Pour plus d'informations sur la connexion à Internet, consultez les modes d'emploi de vos dispositifs de connexion.
- Certains logiciels de sécurité installés sur votre PC ou les paramètres de pare-feu des dispositifs de connexion (p. ex., d'un routeur) peuvent bloquer l'accès de l'appareil à ces derniers ou à Internet. Dans ce cas, modifiez le réglage du logiciel de sécurité ou des dispositifs de connexion.
- Si vous connectez l'appareil au réseau avec un câble LAN, utilisez un câble réseau STP (blindé à paire torsadée) (droit, de catégorie 5 ou supérieure) vendu dans le commerce.
- À l'aide de l'application MusicCast CONTROLLER, vérifiez que l'appareil et les autres dispositifs de connexion sont raccordés au même routeur.

RÉSEAU AUDIO À DOMICILE GRÂCE À MusicCast

MusicCast est une toute nouvelle solution musicale sans fil de Yamaha. Elle vous permet de partager de la musique dans toutes les pièces de votre domicile sur un large éventail d'appareils. MusicCast vous permet de profiter de votre musique à partir de votre smartphone, de votre PC, d'un disque NAS ou d'un service de diffusion musicale dans toutes les pièces grâce à une application unique simple à utiliser. Consultez notre site web pour obtenir plus de détails, ainsi qu'une liste des produits compatibles avec MusicCast.

<http://www.yamaha.com/musiccast/>

■ MusicCast CONTROLLER

- Principales fonctions
 - Opérations de base, telles que la mise sous/hors tension de l'appareil ou le réglage du volume
 - Sélection/lecture/pause de fichiers audio
 - Diffusion de musique via les différents dispositifs
 - Réglage de l'égaliseur
 - Minuterie de mise en veille
- Configuration système requise
 - Pour plus de détails, recherchez l'application « MusicCast CONTROLLER » dans l'App Store ou Google Play™.
 - Cette application prend en charge l'iPhone/iPad/iPod touch et les périphériques mobiles Android.
 - Environnement WLAN.

Connexion au réseau via l'application MusicCast CONTROLLER

■ Appareil mobile (smartphone, etc.)

Pour utiliser l'appareil, vous devez disposer de l'application MusicCast CONTROLLER. Recherchez l'application gratuite MusicCast CONTROLLER sur l'App Store (pour les appareils iOS) ou sur Google Play (pour les appareils Android), puis installez-la sur votre appareil.

Pour plus de détails, consultez les instructions relatives à cette application, disponibles sur chaque boutique.

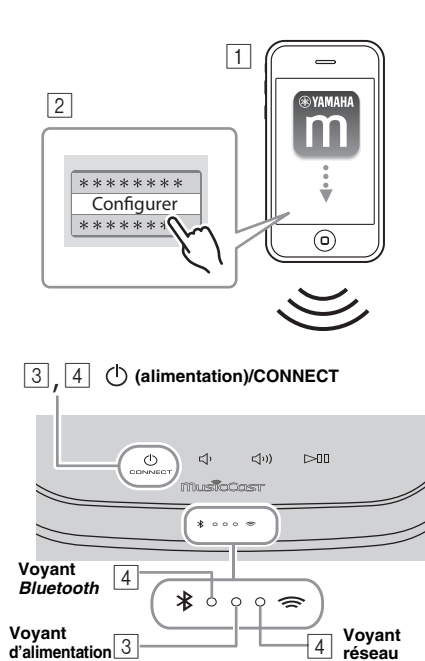

1 Installez l'application MusicCast CONTROLLER sur le périphérique mobile.

2 Démarrez l'application.

Une fois l'application lancée, sélectionnez « Configurer ».



Si vous avez déjà connecté un appareil compatible avec MusicCast au réseau, touchez  (Paramètres), puis « Ajouter nouvel appareil ».

3 Mettez l'appareil sous tension.

Le voyant d'alimentation s'allume.

4 Appuyez sur la touche (alimentation)/CONNECT de l'appareil pendant 3 secondes.

Le voyant réseau et le voyant Bluetooth clignotent rapidement.

5 Configurez le réseau.

Connectez votre appareil audio au réseau.

Suivez les instructions qui s'affichent dans l'application.

6 Suivez les instructions de l'application MusicCast CONTROLLER pour démarrer la lecture.

Si votre routeur prend en charge plusieurs SSID (noms de réseau), connectez l'appareil mobile au premier point d'accès (« SSID 1 », etc.).

■ Configuration des appareils et lecture de la musique

Créez le réseau suivant (réseau MusicCast) à l'aide de l'application MusicCast CONTROLLER.

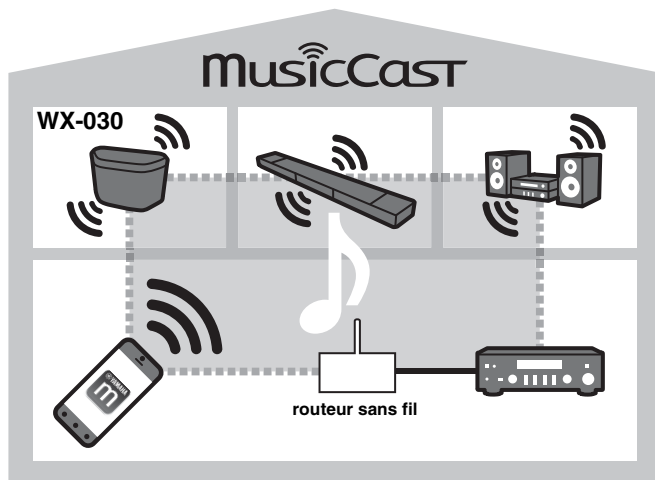

Si vous souhaitez installer un appareil compatible avec MusicCast dans une pièce hors de portée du routeur sans fil, connectez un autre appareil prenant en charge MusicCast au routeur à l'aide d'un câble réseau afin d'étendre la portée du réseau (mode Avancé).

Mode Standard

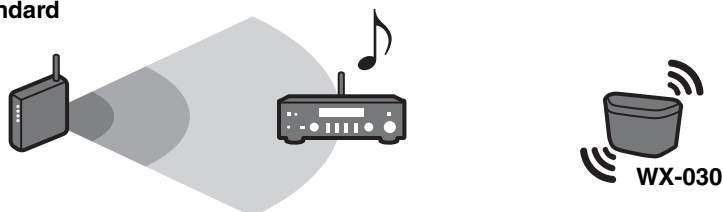

Mode Avancé

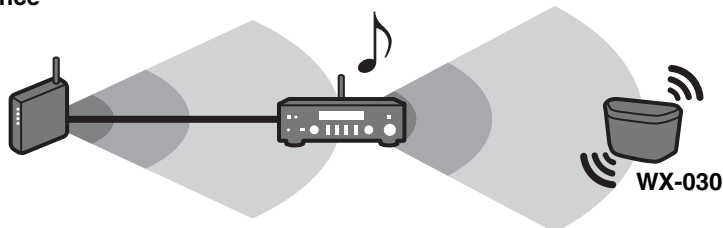

Selon l'endroit où il est placé, il se peut que l'appareil compatible avec MusicCast ne soit pas en mesure de lire une source audio haute résolution. Dans ce cas, connectez l'appareil directement au routeur à l'aide d'un câble réseau.

ÉCOUTE DE LA RADIO INTERNET

Vous pouvez écouter les stations de radio du monde entier via Internet. Après avoir connecté l'appareil au réseau, utilisez l'application MusicCast CONTROLLER (☞ P.7) pour écouter la radio.



Vous pouvez utiliser la fonction avancée de vTuner (notamment l'ajout d'une nouvelle station à la liste) en accédant au site Web suivant à l'aide du navigateur Web de votre PC.

<http://yradio.vtuner.com/>

- Avant de mémoriser la station radio Internet, sintonisez une station radio Internet sur cet appareil.

- Pour créer un compte en vue de mémoriser vos stations, vous devez connaître l'ID vTuner de cet appareil et disposer d'une adresse électronique. Vous pouvez consulter l'ID vTuner ID sur « Information » dans l'application MusicCast CONTROLLER (☞ P.7)

Sélectionnez (Paramètres) et « < Nom de la Pièce*/Information », puis consultez l'ID vTuner.

*Vous pouvez sélectionner le nom de votre choix pour Nom de la Pièce.

ÉCOUTE DES MORCEAUX ENREGISTRÉS SUR L'ORDINATEUR ET LE PÉRIPHÉRIQUE NAS

Cet appareil vous permet de lire des fichiers musicaux, par exemple des fichiers MP3, WMA ou FLAC (format de compression de données audio sans perte) mémorisés sur l'ordinateur (serveur) connecté au réseau ou au NAS.

Réglage du partage des fichiers multimédias pour les fichiers musicaux

Pour lire des fichiers musicaux sur votre ordinateur avec cet appareil, vous devez effectuer le réglage du partage des fichiers multimédias entre l'appareil et l'ordinateur (Windows Media Player 11 ou version ultérieure). Les instructions suivantes utilisent Windows Media Player 12 sous Windows 7.

■ Windows Media Player 12

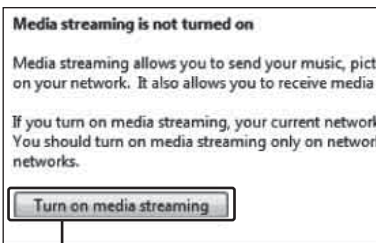

Seul le partage de fichiers multimédias est expliqué dans cette section. Une fois ce réglage terminé, lancez Windows Media Player sur votre PC pour démarrer la lecture.

1 Démarrez Windows Media Player 12 sur votre PC.

2 Sélectionnez « Diffuser en continu », puis « Activer la diffusion multimédia en continu ».

La fenêtre du panneau de configuration de votre PC apparaît.

3 Cliquez sur « Activer la diffusion multimédia en continu ».

4 Sélectionnez « Autorisé » dans la liste déroulante située en regard de « WX-030 ».

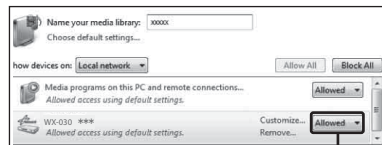

Les noms dans la liste correspondent aux noms des appareils (Nom de la Pièce). Vous pouvez définir Nom de la Pièce sur « < Nom de la Pièce/Information » dans l'application MusicCast CONTROLLER (☞ P.7). Si le Nom de la Pièce n'est pas défini, le Nom de la Pièce est « WX-030 *** » (***) étant un numéro arbitraire.

5 Cliquez sur « OK » pour quitter.



Pour plus d'informations sur le réglage du partage des fichiers multimédias, reportez-vous aux rubriques d'aide de Windows Media Player.

◆ Windows Media Player 11

- 1 Démarrez Windows Media Player 11 sur votre PC.
- 2 Sélectionnez « Bibliothèque », puis « Partage des fichiers multimédias ».
- 3 Cochez la case « Partager mes fichiers multimédias dans », sélectionnez l'icône « WX-030 », puis cliquez sur « Autoriser ».



Les noms dans la liste correspondent aux noms des appareils (Nom de la Pièce). Vous pouvez définir Nom de la Pièce sur « < Nom de la Pièce/Information > » dans l'application MusicCast CONTROLLER (☞ P.7). Si le Nom de la Pièce n'est pas défini, le Nom de la Pièce est « WX-030 *** » (***) étant un numéro arbitraire).

- 4 Cliquez sur « OK » pour quitter.

◆ Pour un PC ou un NAS doté d'un autre logiciel de serveur DLNA

Consultez le mode d'emploi de votre appareil ou logiciel et configurez les paramètres du partage des fichiers multimédias.

ÉCOUTE DE MUSIQUE À PARTIR DE VOTRE DISPOSITIF Bluetooth

Cet appareil est doté d'une fonction *Bluetooth*. Vous pouvez écouter de la musique sans fil à partir de votre dispositif *Bluetooth* (smartphone, lecteur audio numérique, etc.). Reportez-vous également au mode d'emploi de votre dispositif *Bluetooth*.

Jumelage de cet appareil à votre dispositif Bluetooth

■ Jumelage (enregistrement)

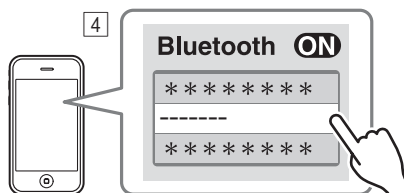
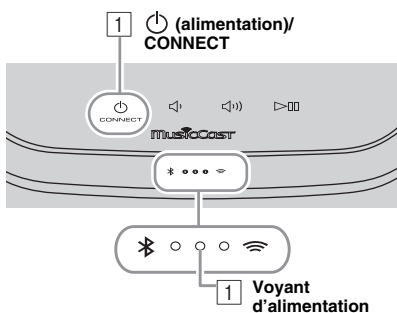

Le Nom de la Pièce de l'unité s'affiche à la place de « ----- », comme indiqué ci-dessus.

- 1 Mettez l'appareil sous tension.
Le voyant d'alimentation s'allume.
- 2 Sur votre dispositif de connexion (appareil mobile), activez la fonction *Bluetooth*.
- 3 Effectuez le jumelage *Bluetooth* sur le dispositif de connexion.

Pour plus de détails, voir le mode d'emploi du dispositif de connexion.

- 4 Dans la liste des connexions *Bluetooth* du dispositif de connexion, sélectionnez cet appareil (le Nom de la Pièce de cette unité ☞ P.9).



- Vous devez terminer cette procédure, qui va de la mise sous tension de l'appareil au jumelage, en 5 minutes.
- Si vous êtes invité à saisir un code, saisissez les chiffres « 0000 ».

Remarque

Vérifiez si le processus d'appariement est terminé sur le dispositif de connexion. En cas d'échec du jumelage, recommencez à partir de l'étape [2]. Pour plus de détails, consultez le mode d'emploi du dispositif de connexion.

Connexion d'un dispositif déjà jumelé via Bluetooth



■ Connexion à partir du dispositif de connexion

- 1 Dans les réglages *Bluetooth* du dispositif de connexion, activez la fonction *Bluetooth*.
- 2 Dans la liste des connexions *Bluetooth* du dispositif de connexion, sélectionnez cet appareil (le Nom de la Pièce de cette unité ☞ P.9).

La connexion *Bluetooth* est établie et le voyant *Bluetooth* s'allume.

Désactivation d'une connexion Bluetooth

Si vous effectuez l'une des opérations suivantes lorsqu'une connexion *Bluetooth* est établie, la connexion *Bluetooth* est désactivée.

- Vous appuyez sur la touche  (**alimentation**)/CONNECT pour passer en mode de veille.
- Vous appuyez sur la touche  pendant 3 secondes.
- Vous désactivez la connexion *Bluetooth* sur l'appareil connecté.

MISE À JOUR DU MICROPROGRAMME

Vous pouvez mettre à jour le microprogramme uniquement lorsque l'appareil est connecté à Internet ^(*) P.6).

Suivez les instructions de l'application MusicCast CONTROLLER pour procéder à la mise à jour.

Le voyant d'alimentation clignote rapidement lors de la mise à jour du microprogramme.

Une fois la mise à jour terminée, l'appareil redémarre.

Tous les voyants clignotent en cas d'échec de la mise à jour. Débranchez le câble d'alimentation de la prise murale, rebranchez-le au bout de 30 secondes ou plus, puis remettez à jour le microprogramme.



Remarque





- N'utilisez pas l'appareil et ne débranchez pas le câble d'alimentation ou les câbles réseau pendant la mise à jour.
- Ne mettez pas l'appareil hors tension (mode veille) lors de la mise à jour du microprogramme.



- L'application vous informe qu'une mise à jour du microprogramme est nécessaire.
- Si la vitesse d'Internet n'est pas assez rapide ou si l'appareil est connecté au réseau sans fil via un adaptateur de réseau sans fil, il se peut que la mise à jour réseau ne soit pas possible, en fonction de l'état de la connexion réseau utilisée.

RÉGLAGE DES OPTIONS

Avant de régler les options suivantes, vous devez mettre cet appareil en mode veille, et appuyer sur les touches  et  pendant 5 secondes. *1

Réglages	Procédures
Initialiser le paramètre réseau.	Appuyez sur la touche  (alimentation)/CONNECT pendant 3 secondes ^(*) P.3).
Activer/désactiver le mode Veille du réseau. *2	Appuyez sur la touche  pendant 3 secondes. Le mode Veille du réseau est désactivé. Pour l'activer, répétez cette procédure. Mode activé : le voyant d'alimentation clignote deux fois, puis reste allumé. Mode désactivé : le voyant d'alimentation clignote deux fois, puis s'éteint.
Activer/désactiver le Wi-Fi.	Appuyez sur la touche  pendant 3 secondes. Le Wi-Fi est désactivé. Pour l'activer, répétez cette procédure. Mode activé : le voyant réseau clignote deux fois, puis reste allumé. Mode désactivé : le voyant réseau clignote deux fois, puis s'éteint.
Activer/désactiver la fonction Bluetooth.	Appuyez sur la touche  pendant 3 secondes. La fonction <i>Bluetooth</i> est désactivée. Pour l'activer, répétez cette procédure. Fonction activée : le voyant <i>Bluetooth</i> clignote deux fois, puis reste allumé. Fonction désactivée : le voyant <i>Bluetooth</i> clignote deux fois, puis s'éteint.

*1 : si vous n'appuyez sur aucune touche pendant ces 5 secondes, l'appareil annule le mode de réglage des options.

*2 : le mode Veille du réseau est un mode de veille qui permet de connecter l'appareil au réseau en utilisant un autre dispositif.

Veille éco

Vous pouvez activer/désactiver le mode Veille du réseau dans le cadre du réglage des options uniquement lorsque l'appareil est en mode Veille éco.

Si vous désactivez le mode Veille du réseau, l'appareil passe en mode Veille éco, qui permet de réduire au minimum la consommation d'énergie en mode de veille. En mode Veille éco, vous pouvez néanmoins démarrer l'appareil avec l'application MusicCast CONTROLLER.

INFORMATIONS COMPLÉMENTAIRES

Informations élémentaires à propos de cet appareil

■ DLNA

Quels types de serveurs puis-je utiliser pour parcourir ou lire les fichiers de musique DLNA ?

Recourez à un serveur compatible DLNA, tel que l'un des suivants.

PC compatible Windows Media Player 12 ou Windows Media Player 11

Pour parcourir les dossiers (répertoires) de votre PC à partir de cet appareil, il vous faut modifier le réglage de partage de multimédia de Windows Media Player 12 ou Windows Media Player 11 afin que cet appareil puisse avoir accès à ces dossiers. Pour les détails au sujet de Windows Media Player, veuillez vous adresser à la Microsoft Corporation.

■ Radio Internet

Puis-je ajouter d'autres stations radio Internet à cette liste ?

Sur le site Web « vTuner Internet Radio », vous pouvez ajouter manuellement les stations radio Internet qui ne figurent pas dans la liste.

Pour utiliser cette fonction, accédez à l'URL suivante afin d'obtenir un nouveau compte.

<http://radio.vtuner.com/>

Pour créer un compte en vue de mémoriser vos stations, vous devez connaître l'ID vTuner de cet appareil et disposer d'une adresse électronique (e[®] P.9).

Puis-je effacer les stations radio Internet que je n'écoute pas ?

Vous ne pouvez pas supprimer la liste vTuner proprement dite. Vous pouvez supprimer les stations radio que vous avez ajoutées en accédant au site Web « vTuner Internet Radio ».

MARQUES DE COMMERCE

 MusicCast

MusicCast est une marque commerciale ou une marque déposée de Yamaha Corporation.

 **Bluetooth**[®]

La marque et les logos *Bluetooth*[®] sont des marques déposées détenues par *Bluetooth SIG, Inc.* et toute utilisation de telles marques par Yamaha Corporation est sous licence.

Pile de protocoles *Bluetooth* (Blue SDK)

Copyright 1999-2014 OpenSynergy GmbH
Tous droits réservés. Tous droits inédits réservés.

 **DLNA**
CERTIFIED™

DLNA™ et DLNA CERTIFIED™ sont des marques commerciales ou des marques déposées de Digital Living Network Alliance. Toute utilisation non autorisée est strictement interdite.

Windows™

Windows est une marque déposée de Microsoft Corporation aux États-Unis et dans d'autres pays.

Internet Explorer, Windows Media Audio et Windows Media Player sont des marques déposées ou des marques commerciales de Microsoft Corporation aux États-Unis et/ou dans d'autres pays.

Android™ Google Play™

Android et Google Play sont des marques commerciales de Google Inc.

 **Wi-Fi**
CERTIFIED



Le logo Wi-Fi CERTIFIED est une marque de certification de la Wi-Fi Alliance.

L'identifiant Wi-Fi Protected Setup est une marque de la Wi-Fi Alliance.

Explications relatives à la licence GPL

Certaines sections de ce produit font appel à un logiciel dit « libre GPL/LGPL ». Vous disposez uniquement d'un droit d'obtention, de copie, de modification et de redistribution de ce code libre. Pour des informations sur le logiciel libre GPL/LGPL et son obtention, ainsi que sur la licence GPL/LGPL, surfez sur le site Internet de Yamaha Corporation (<http://download.yamaha.com/sourcecodes/musiccast/>).

GUIDE DE DÉPANNAGE

Reportez-vous au tableau suivant si l'appareil ne fonctionne pas convenablement. Si l'anomalie constatée n'est pas mentionnée ci-dessous, ou encore si l'action corrective suggérée est sans effet, mettez l'appareil hors tension, débranchez le câble d'alimentation et prenez contact avec le revendeur ou le centre d'entretien Yamaha agréé.

Fr

Généralités

Anomalies	Causes possibles	Solution
L'appareil ne se met pas sous tension ou les touches tactiles ne réagissent pas.	Vous avez appuyé sur l'une des touches tactiles du panneau supérieur lors du démarrage de l'appareil (l'appareil règle la sensibilité des touches tactiles lors du démarrage pendant environ 10 secondes après le branchement du câble d'alimentation à la prise murale).	Évitez d'appuyer sur les touches tactiles pendant le démarrage et attendez que l'appareil ait complètement démarré. Appuyez sur la touche  (alimentation)/CONNECT une fois l'appareil complètement démarré (☞ P.3).
L'appareil se met hors tension immédiatement après la mise sous tension. Cet appareil ne fonctionne pas correctement.	Le câble d'alimentation n'est pas branché correctement.	Branchez correctement le câble d'alimentation.
L'appareil ne réagit à aucune commande.	Le microprocesseur interne s'est figé en raison d'une décharge électrique externe (provoquée par un orage ou une décharge d'électricité statique), ou d'une baisse importante de la tension d'alimentation.	Appuyez sur le bouton de réinitialisation situé sous l'appareil (☞ P.3) à l'aide d'un objet fin et pointu, puis redémarrez l'appareil. (Si l'anomalie persiste, débranchez le câble d'alimentation de la prise murale, puis rebranchez-le au bout de 30 secondes.)
Absence de son.	Aucune source appropriée n'a été sélectionnée.	Sélectionnez la source musicale de votre choix à l'aide de l'application MusicCast CONTROLLER (☞ P.7).
	Le volume est réduit au minimum ou est coupé.	Augmentez le niveau de volume.
Un appareil numérique ou un équipement à haute fréquence génère un brouillage.	Cet appareil est trop proche de l'équipement numérique ou à haute fréquence.	Éloignez l'appareil de l'équipement concerné.

MusicCast

Anomalies	Causes possibles	Solution
Impossible de définir les paramètres de connexion sur l'application MusicCast CONTROLLER.	L'appareil mobile n'est pas connecté au routeur sans fil de votre domicile.	Connectez l'appareil mobile au routeur sans fil, puis démarrez l'application MusicCast CONTROLLER.
	L'appareil est hors tension.	Désactivez la transmission de données cellulaires. Mettez-le sous tension.

Réseau

Anomalies	Causes possibles	Solution
Cet appareil n'est pas détecté avec l'application MusicCast CONTROLLER sur votre appareil mobile.	L'appareil et les périphériques mobiles ne se trouvent pas sur le même réseau.	Vérifiez les connexions réseau et vos paramètres de routeur avant de raccorder l'appareil et le périphérique mobile au même réseau.
	Votre périphérique mobile est connecté au SSID secondaire d'un routeur prenant en charge plusieurs SSID.	Lorsque votre périphérique mobile est connecté au SSID secondaire, l'accès au périphérique se connectant au SSID primaire ou au LAN est limité (seul l'accès à Internet est disponible). Connectez votre périphérique mobile au SSID primaire.
	Plusieurs routeurs sont connectés entre vos dispositifs de connexion (double routeur).	Déconnectez Internet momentanément, vérifiez le réseau local, puis connectez au même routeur le dispositif de connexion que vous souhaitez utiliser.

Anomalies	Causes possibles	Solution
La fonction réseau ne fonctionne pas.	Les paramètres réseau (adresse IP) n'ont pas été obtenus correctement.	Activez la fonction de serveur DHCP sur le routeur.
	L'appareil est en cours de démarrage. (L'appareil devient opérationnel 10 secondes après le branchement du câble d'alimentation à la prise murale.)	Utilisez la fonction de réseau une fois que l'appareil a complètement démarré.
La lecture s'arrête (la lecture en continu des morceaux est impossible).	Des fichiers non pris en charge se trouvent sur le serveur.	Retirez du dossier en cours de lecture les fichiers que l'appareil ne prend pas en charge (y compris les fichiers d'image ou les fichiers masqués).
Aucun PC n'est détecté avec l'application MusicCast CONTROLLER sur votre appareil mobile.	Le réglage du partage de support est incorrect.	Configurez le paramètre de partage et sélectionnez cet appareil comme un appareil sur lequel des contenus musicaux sont partagés (☞ P.9).
	Certains logiciels de sécurité installés sur votre PC bloquent l'accès de l'appareil à votre PC.	Vérifiez les réglages des logiciels de sécurité installés sur votre PC.
	L'appareil et le PC ne se trouvent pas sur le même réseau.	Vérifiez les connexions réseau et vos paramètres de routeur avant de raccorder l'appareil et le PC au même réseau.
	Votre PC est connecté au SSID secondaire d'un routeur prenant en charge plusieurs SSID.	Lorsque votre PC est connecté au SSID secondaire, l'accès au périphérique se connectant au SSID primaire ou au LAN est limité (seul l'accès à Internet est disponible). Connectez votre PC au SSID primaire.
	Plusieurs routeurs sont connectés entre vos dispositifs de connexion (double routeur).	Déconnectez Internet momentanément, vérifiez le réseau local, puis connectez au même routeur les dispositifs de connexion que vous souhaitez utiliser.
Impossible de lire la webradio.	La station de webradio sélectionnée est actuellement indisponible.	Il se peut qu'un problème soit survenu au niveau de la station de radio ou que le service ait été interrompu. Réessayez ultérieurement ou sélectionnez une autre station.
	La station de webradio sélectionnée n'émet plus actuellement.	Certaines stations de webradio n'émettent pas à certaines heures de la journée. Réessayez ultérieurement ou sélectionnez une autre station.
	L'accès au réseau est limité par les paramètres de pare-feu de vos dispositifs de connexion (tels que le routeur).	Vérifiez les paramètres de pare-feu de vos dispositifs de connexion. La webradio est uniquement lisible lorsqu'elle passe par le port désigné par chaque station de radio. Le numéro de port varie en fonction de la station de radio.
La mise à jour du microprogramme via le réseau a échoué.	La connexion réseau est instable.	Essayez d'effectuer une nouvelle mise à jour après un certain temps.
L'appareil ne peut pas se connecter à Internet via un routeur sans fil (point d'accès).	Le routeur sans fil (point d'accès) est hors tension.	Mettez-le sous tension.
	L'appareil et le routeur sans fil (point d'accès) sont trop éloignés.	Rapprochez l'appareil du routeur sans fil (point d'accès) (☞ P.6).
	Un obstacle se trouve entre l'appareil et le routeur sans fil (point d'accès).	Placez l'appareil et le routeur sans fil (point d'accès) de façon à ce qu'aucun obstacle ne se trouve entre les deux (☞ P.6).
Aucun réseau sans fil n'est détecté avec l'application MusicCast CONTROLLER sur votre appareil mobile.	Les fours à microondes ou autres appareils sans fil environnants peuvent entraver la communication sans fil.	Éteignez ces appareils.
	L'accès au réseau est limité par les paramètres de pare-feu du routeur sans fil (point d'accès).	Vérifiez les paramètres de pare-feu du routeur sans fil (point d'accès).

Bluetooth

Fr

Anomalies	Causes possibles	Solution
Impossible d'apparier cet appareil avec le dispositif de connexion.	Le dispositif de connexion ne prend pas en charge le profil A2DP.	Effectuez les opérations d'appariement avec un dispositif qui prend en charge le profil A2DP.
	Le code d'accès du dispositif, notamment d'un adaptateur <i>Bluetooth</i> , que vous souhaitez jumeler avec cet appareil est différent de « 0000 ».	Utilisez un dispositif de connexion dont le code est « 0000 ».
	Cet appareil et le dispositif de connexion sont trop éloignés l'un de l'autre.	Rapprochez le dispositif de connexion de cet appareil.
	Il y a un dispositif (four à micro-ondes, LAN sans fil, etc.) qui émet des signaux dans la bande de fréquences de 2,4 GHz à proximité.	Éloignez cet appareil du dispositif qui émet des signaux radiofréquences.
	L'appareil est en mode veille.	Mettez l'appareil sous tension et procédez au jumelage (☞ P.10).
	Un autre dispositif <i>Bluetooth</i> est connecté.	Désactivez la connexion <i>Bluetooth</i> en cours, puis procédez au jumelage du nouveau dispositif.
Impossible d'établir une connexion <i>Bluetooth</i>.	Cet appareil n'est pas enregistré sur la liste des connexions <i>Bluetooth</i> du dispositif de connexion.	Renouvelez la procédure de jumelage (☞ P.10).
	L'appareil est en mode Veille éco.	Mettez l'appareil sous tension, puis établissez une connexion <i>Bluetooth</i> (☞ P.10).
	Un autre dispositif <i>Bluetooth</i> est connecté.	Désactivez la connexion <i>Bluetooth</i> en cours, puis établissez une nouvelle connexion <i>Bluetooth</i> avec cet appareil.
	La fonction <i>Bluetooth</i> de cet appareil est désactivée.	Activez la fonction <i>Bluetooth</i> de l'appareil.
	Les informations de jumelage ont été supprimées.	Renouvelez la procédure de jumelage (☞ P.10). Cet appareil peut être jumelé avec 20 dispositifs de connexion maximum. (Selon les conditions d'utilisation, le nombre maximum de dispositifs auxquels l'appareil peut se connecter peut être inférieur.). En cas de jumelage avec un 21e dispositif, les informations de jumelage portant la date de connexion la plus ancienne sont supprimées. Supprimez l'un des historiques de jumelage du WX-030 sur l'iPhone/iPad/iPod touch, puis procédez à un nouveau jumelage avec le WX-030 (☞ P.10).
Absence de son ou interruption du son pendant la lecture.	La connexion <i>Bluetooth</i> de cet appareil avec le dispositif de connexion est désactivée.	Procédez à une nouvelle connexion <i>Bluetooth</i> (☞ P.10).
	Cet appareil et le dispositif de connexion sont trop éloignés l'un de l'autre.	Rapprochez le dispositif de connexion de cet appareil.
	Il y a un dispositif (four à micro-ondes, LAN sans fil, etc.) qui émet des signaux dans la bande de fréquences de 2,4 GHz à proximité.	Éloignez cet appareil du dispositif qui émet des signaux radiofréquences.
	La fonction <i>Bluetooth</i> du dispositif de connexion est désactivée.	Activez la fonction <i>Bluetooth</i> du dispositif de connexion.
	Le dispositif de connexion n'est pas réglé pour envoyer des signaux audio <i>Bluetooth</i> à cet appareil.	Vérifiez que la fonction <i>Bluetooth</i> du dispositif de connexion est correctement réglée.
	L'appariement du dispositif de connexion n'est pas configuré sur cet appareil.	Configurez l'appariement du dispositif de connexion sur cet appareil.
	Le volume du dispositif de connexion est réglé au minimum.	Augmentez le volume.
	Le dispositif de connexion est connecté à plusieurs dispositifs <i>Bluetooth</i> et cet appareil (WX-030) n'est pas sélectionné en tant qu'appareil de lecture.	Sélectionnez cet appareil en tant que dispositif de lecture pour le dispositif de connexion.

APPAREILS/SUPPORTS ET FORMATS DE FICHIER PRIS EN CHARGE

■ Format de fichier

Cet appareil prend en charge les formats suivants.

Fichier	Fréquence d'échantillonnage (kHz)	Débit binaire de quantification (bit)	Débit	Nombre de voies	Lecture sans blanc
WAV (format PCM uniquement)	32/44,1/48/88,2/96/ 176,4/192	16/24	—	2	✓
MP3	32/44,1/48	—	~320 Kbit/s	2	—
WMA	32/44,1/48	—	~320 Kbit/s	2	—
MPEG-4 AAC	32/44,1/48	—	~320 Kbit/s	2	—
FLAC	32/44,1/48/88,2/96/ 176,4/192	16/24	—	2	✓
ALAC	32/44,1/48/88,2/96	16/24	—	2	✓
AIFF	32/44,1/48/88,2/96/ 176,4/192	16/24	—	2	✓

- Pour lire les fichiers FLAC, vous devez installer le logiciel serveur qui prend en charge le partage des fichiers FLAC via DLNA sur votre PC ou utiliser un serveur de stockage réseau prenant en charge les fichiers FLAC.
- Le contenu Digital Rights Management (DRM) ne peut pas être lu.

■ PC

PC doté du logiciel suivant.

- Windows Media Player 11/Windows Media Player 12

■ NAS

NAS compatible avec la version 1.5 de DLNA.

Bluetooth

Bluetooth est une technologie de communication sans fil employant la bande de fréquence 2,4 GHz, qui peut être utilisée sans licence.

Gestion des communications Bluetooth

- La bande 2,4 GHz utilisée par les périphériques compatibles *Bluetooth* est une bande radio partagée par différents types d'appareils. Alors que les périphériques compatibles *Bluetooth* utilisent une technologie réduisant l'influence d'autres équipements utilisant la même bande radio, une telle influence peut diminuer la vitesse ou la distance des communications et dans certains cas, interrompre les communications.
- La vitesse de transfert du signal et la distance à laquelle les communications sont possibles diffèrent selon la distance entre les périphériques de communication, la présence d'obstacles, les conditions des ondes radio et le type d'équipement.
- Yamaha ne saurait garantir toutes les connexions sans fil entre l'appareil et les périphériques compatibles avec la fonction *Bluetooth*.

CARACTÉRISTIQUES TECHNIQUES

■ LECTEUR

Network

- Interface Ethernet 100Base-TX/10Base-T
- Service vTuner Internet radio pris en charge
- Fonction PC Client
..... DLNA Ver. 1.5 (fonction DMR) prise en charge
- Formats de fichier pris en charge
..... WAV, FLAC, AIFF (192 KHz/24 bits)
..... ALAC (96 KHz/24 bits)
..... MP3, WMA, MPEG-4 AAC (48 KHz/-)

Wi-Fi

- Normes de réseau sans fil IEEE 802.11 b/g/n
- Fréquence radio..... 2,4 GHz
- Méthode de sécurité disponible
..... WEP, WPA2-PSK (AES), mode mixte

■ Bluetooth

- Version *Bluetooth* Ver.2.1+EDR
- Protocoles pris en charge.....A2DP, AVRCP
- CODEC compatible
..... Sink:SBC, AAC
..... Source:SBC
- Mode de fonctionnement Sink ou Source
- Sortie sans fil..... *Bluetooth* classe 2
- Distance de communication maximale
..... 10 m (sans obstructions)

■ AUDIO

- Réponse en fréquence 60 Hz à 20 kHz

■ GÉNÉRALITÉS

- Alimentation 100 à 240 V c.a. 50/60 Hz
- Consommation 10 W
- Consommation en mode veille
Mode Veille du réseau désactivé/Mode Veille *Bluetooth*
désactivé : 0,5 W
Mode Veille du réseau activé/Mode Veille *Bluetooth* désactivé
..... a) Filaire : 1,9 W
..... b) Sans fil (Wi-Fi) : 2,0 W
Mode Veille du réseau activé/Mode Veille *Bluetooth* activé
..... a) Filaire : 2,0 W
..... b) Sans fil (Wi-Fi) : 2,1 W
- Poids 2,2 kg
- Dimensions (L x H x P)..... 243 mm x 157 mm x 113 mm

Les caractéristiques peuvent être modifiées sans préavis.

VORSICHT: VOR DER BEDIENUNG DIESES GERÄTES DURCHLESEN.

- Um optimales Leistungsvermögen sicherzustellen, lesen Sie bitte die Anleitung aufmerksam durch. Bewahren Sie die Anleitung danach für spätere Nachschlagzwecke sorgfältig auf.
- Installieren Sie dieses Gerät an einem gut belüfteten, trockenen, sauberen Ort - entfernt von direktem Sonnenlicht, Wärmequellen, Erschütterungen, Staub, Feuchtigkeit und Kälte. Für eine sachgemäße Belüftung sollten folgende Mindestabstände gewährleistet sein.
Oben: 5 cm
Hinten: 5 cm
Seiten: 5 cm
- Stellen Sie dieses Gerät entfernt von anderen elektrischen Haushaltgeräten, Motoren oder Transformatoren auf, um Brummgeräusche zu vermeiden.
- Setzen Sie dieses Gerät keinen plötzlichen Temperaturänderungen von kalt auf warm aus, und stellen Sie dieses Gerät nicht an Orten mit hoher Luftfeuchtigkeit auf (z.B. in Räumen mit Luftbefeuchtern), um Kondensation im Inneren des Gerätes zu vermeiden, da es anderenfalls zu elektrischen Schlägen, Feuer, Beschädigung dieses Gerätes und/oder zu persönlichen Verletzungen kommen kann.
- Vermeiden Sie die Aufstellung dieses Gerätes an Orten, an welchen Fremdkörper in das Gerät fallen können bzw. an welchen Flüssigkeiten auf das Gerät verschüttet werden können. Stellen Sie auf der Oberseite des Gerätes niemals Folgendes auf:
 - Andere Komponenten, da diese Beschädigung und/oder Verfärbung der Oberfläche dieses Gerätes verursachen können.
 - Brennende Objekte (z.B. Kerzen), da diese Feuer, Beschädigung des Gerätes und/oder persönliche Verletzungen verursachen können.
 - Mit Flüssigkeiten gefüllte Behälter, da diese umfallen und die Flüssigkeit auf das Gerät verschütten können, wodurch es zu elektrischen Schlägen für den Anwender und/oder zu Beschädigung des Gerätes kommen kann.
- Decken Sie dieses Gerät niemals mit Zeitungen, Tischdecken, Vorhängen usw. ab, damit die Wärmeabfuhr nicht behindert wird. Falls die Temperatur im Inneren des Gerätes ansteigt, kann es zu Feuer, Beschädigung des Gerätes und/oder zu persönlichen Verletzungen kommen.
- Schließen Sie dieses Gerät erst an eine Wandsteckdose an, nachdem alle anderen Anschlüsse ausgeführt wurden.
- Stellen Sie dieses Gerät niemals mit der Unterseite nach oben auf, da es sonst beim Betrieb zu Überhitzung mit möglichen Beschädigungen kommen kann.
- Wenden Sie niemals Gewalt bei der Bedienung der Schalter, Knöpfe und/oder Kabel an.
- Wenn Sie das Netzkabel von der Wandsteckdose abtrennen, fassen Sie immer den Netzstecker an; ziehen Sie niemals an dem Kabel.
- Reinigen Sie dieses Gerät niemals mit chemisch behandelten Tüchern; anderenfalls kann das Finish beschädigt werden. Verwenden Sie ein reines, trockenes Tuch.
- Verwenden Sie nur die für dieses Gerät vorgeschriebene Netzspannung. Falls Sie eine höhere als die vorgeschriebene Netzspannung verwenden, kann es zu Feuer, Beschädigung dieses Gerätes und/oder zu persönlichen Verletzungen kommen. Yamaha kann nicht verantwortlich gemacht werden für Schäden, die auf die Verwendung dieses Gerätes mit einer anderen als der vorgeschriebenen Spannung zurückzuführen sind.
- Um Beschädigungen durch Blitzschlag zu vermeiden, ziehen Sie den Netzstecker von der Netzdose ab, wenn es ein Gewitter gibt.
- Versuchen Sie niemals ein Modifizieren oder Ändern dieses Gerätes. Falls eine Wartung erforderlich ist, wenden Sie sich bitte an einen Yamaha-Kundendienst. Das Gehäuse sollte niemals selbst geöffnet werden.
- Falls Sie das Gerät für längere Zeit nicht verwenden (z.B. während der Ferien), ziehen Sie den Netzstecker von der Netzdose ab.
- Lesen Sie unbedingt den Abschnitt „FEHLERBEHEBUNG“ durch, um übliche Bedienungsfehler zu berichtigen, bevor Sie auf eine Störung des Gerätes schließen.
- Bevor Sie dieses Gerät an einen anderen Ort transportieren, drücken Sie , um das Gerät auszuschalten und ziehen Sie danach den Netzstecker aus der Netzdose.
- Es kommt zu Kondensatbildung, wenn die Umgebungstemperatur plötzlich ändert. Ziehen Sie den Netzstecker von der Netzdose ab, und lassen Sie das Gerät ruhen.
- Falls Sie das Gerät für längere Zeit in Betrieb halten, kann sich das Gerät erwärmen. Schalten Sie das Gerät aus und lassen Sie das Gerät abkühlen.
- Stellen Sie dieses Gerät in die Nähe der Steckdose und so auf, dass der Netzstecker gut zugänglich ist.
- Verwenden Sie immer das diesem Gerät mitgelieferte Netzkabel. Bei Verwendung eines anderen Netzkabels als des mitgelieferten können Brände oder Geräteschäden verursacht werden.

Dieses Gerät ist nicht vom Netz abgetrennt, so lange der Netzstecker an eine Netzdose angeschlossen ist, auch wenn das Gerät selbst ausgeschaltet wurde mit . Auch in diesem Zustand weist das Gerät einen geringen Stromverbrauch auf.

WARNUNG

UM DIE GEFAHR EINES FEUERS ODER EINES ELEKTROSCHOCKS ZU VERMEIDEN, DARF DAS GERÄT WEDER REGEN NOCH FEUCHTIGKEIT AUSGESETZT WERDEN.

- Die Lautsprecher dieses Geräts enthalten Magnete. Stellen bzw. legen Sie also keine Gegenstände auf oder neben dieses Gerät, die keine Magnetfelder vertragen (z. B. Fernseher mit Bildröhre, Uhren, Kreditkarten, Disketten usw.).
- Es können Bildstörungen auftreten, wenn dieses Gerät zu nahe an einem Fernseher mit Kathodenstrahlröhre (Braunsche Röhre) aufgestellt wird. Sollte dies der Fall sein, entfernen Sie das Gerät vom Fernseher.

Verbraucherinformation zur Sammlung und Entsorgung alter Elektrogeräte



Befindet sich dieses Symbol auf den Produkten, der Verpackung und/oder beiliegenden Unterlagen, so sollten benutzte elektrische Geräte nicht mit dem normalen Haushaltsabfall entsorgt werden.

In Übereinstimmung mit Ihren nationalen Bestimmungen und den Richtlinien 2002/96/EC, bringen Sie alte Geräte bitte zur fachgerechten Entsorgung, Wiederaufbereitung und Wiederverwendung zu den entsprechenden Sammelstellen.

Durch die fachgerechte Entsorgung der Elektrogeräte helfen Sie, wertvolle Ressourcen zu schützen und verhindern mögliche negative Auswirkungen auf die menschliche Gesundheit und die Umwelt, die andernfalls durch unsachgerechte Müllentsorgung auftreten könnten.

Für weitere Informationen zum Sammeln und Wiederaufbereiten alter Elektrogeräte, kontaktieren Sie bitte Ihre örtliche Stadt- oder Gemeindeverwaltung, Ihren Abfallentsorgungsdienst oder die Verkaufsstelle der Artikel.

[Entsorgungsinformation für Länder außerhalb der Europäischen Union]

Dieses Symbol gilt nur innerhalb der Europäischen Union. Wenn Sie solche Artikel aufrangieren möchten, kontaktieren Sie bitte Ihre örtlichen Behörden oder Ihren Händler und fragen Sie nach der sachgerechten Entsorgungsmethode.

Falls Bild- oder Tonstörungen in Ihrem Fernseher auftreten, stellen Sie dieses Gerät weiter vom Fernsehgerät entfernt auf.

Personen mit Herzschrittmacher- oder Defibrillator-Implantat müssen mindestens 22 cm von diesem Gerät entfernt bleiben.

Funkwellen können elektronische medizinische Geräte stören. Benutzen Sie dieses Gerät nicht in der Nähe von medizinischen Geräten oder Einrichtungen.

Sie dürfen die Software in diesem Gerät weder ganz noch teilweise zurückentwickeln, dekompile, modifizieren, übersetzen oder zerlegen. Im Falle von gewerblichen Nutzern müssen sowohl das Personal als auch die Geschäftspartner der Firma die in dieser Klausel vertraglich vereinbarten Verbote beachten. Sollten die Vereinbarungen in dieser Klausel und diesem Vertrag nicht beachtet werden können, muss der Nutzer den Einsatz der Software umgehend einstellen.

Hiermit erklärt die Yamaha Music Europe GmbH, dass dieses Gerät den wesentlichen Anforderungen und anderen relevanten Vorschriften der Richtlinie 1999/5/EC entspricht.

Yamaha Music Europe GmbH

Siemensstr. 22-34 25462

Rellingen, Germany

Tel: +49-4101-303-0



◆ Über diese Anleitung

- Die Bezeichnung „iPod“ in dieser Anleitung kann sich auch auf das „iPhone“ oder das „iPad“ beziehen.
- Die Abbildungen können vom aktuellen Produkt abweichen.
- Symbole:

Hinweis Zeigt Vorsichtsmaßnahmen und Funktionsbeschränkungen für das Gerät an.



Zeigt zusätzliche Erklärungen zur besseren Bedienung an.



Verweist auf die entsprechende(n) Referenzseite(n).

FUNKTIONEN

De

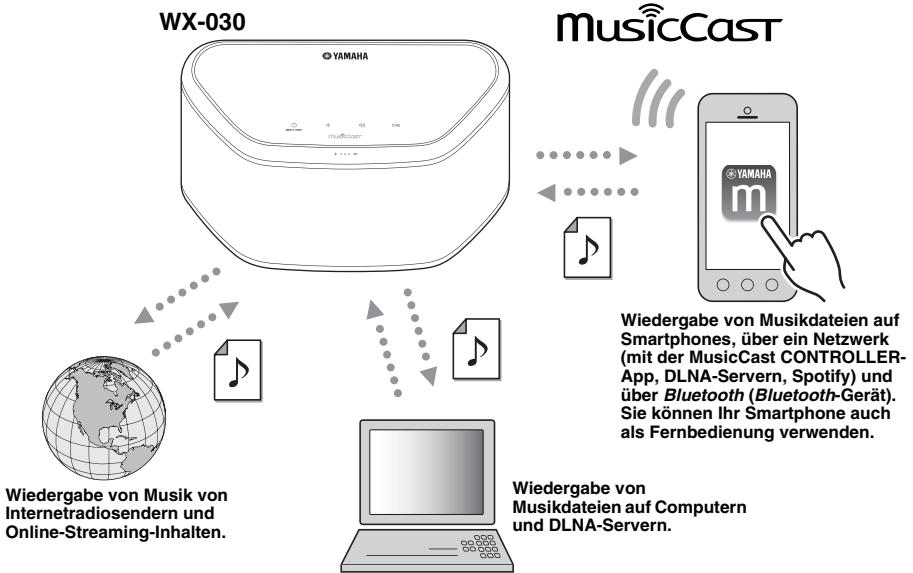

Problemloser Betrieb und drahtlose Musikwiedergabe über iPhone/Android™-Geräte

- Indem Sie die kostenlose spezielle App „MusicCast CONTROLLER“ auf Ihrem iPhone/iPad/iPod touch oder Android-Gerät installieren, können Sie ein Netzwerk einrichten, verschiedene Einstellungen vornehmen und Titel für die Wiedergabe auswählen. Diese Geräte können Sie auch als Fernbedienung verwenden (☞ S.7).
- Das Gerät ist mit Wi-Fi ausgestattet, sodass Sie das Gerät kabellos mit dem WLAN-Router (Zugangspunkt) verbinden können.

Wiedergabe verschiedener unterstützter Inhalte mit hochwertigem Klang

- Gibt die Musik von DLNA-Servern (☞ S.12), Internetradio und *Bluetooth* wieder.
- Satter Klang über den Zweiwegelautsprecher, einen großen Passiv-Radiator und DSP (Digital Signal Processor), entwickelt durch Yamaha.
- Verstärkte Höhen und satter Mittelton-/Bassklang, auch wenn komprimierte Audioquellen wiedergegeben werden, wie MP3 usw. (Music Enhancer)

Unterstützt Streamingdienste

- Sie können Musik von verschiedenen Streamingdiensten wiedergeben. (Unterstützte Musikstreamingdienste variieren nach Land oder Region der Verwendung.)

INHALTSVERZEICHNIS

◆ EINLEITUNG

MITGELIEFERTES ZUBEHÖR.....	2
BEZEICHNUNGEN DER TEILE	3

◆ VORBEREITUNG

INSTALLATION	4
Befestigung des Geräts an einer Wand	4
EINSCHALTEN DES GERÄTS.....	5
ANSCHLIESSEN AN DAS NETZWERK	6
HOME AUDIO-NETZWERK MIT MusicCast	7
Verbindung mit dem Netzwerk über MusicCast CONTROLLER	7

◆ WIEDERGABE VON MUSIK

INTERNETRADIO HÖREN	9
ABSPIELEN VON TITELN AUF DEM COMPUTER UND NAS.....	9
Einstellen der Medienfreigabe der Musikdateien.....	9
ABSPIELEN VON MUSIK AUF EINEM <i>Bluetooth</i> -GERÄT	10
Kopplung dieses Geräts mit Ihrem <i>Bluetooth</i> -Gerät	10
Verbindung mit einem bereits gekoppelten Gerät über <i>Bluetooth</i>	10
Trennen einer <i>Bluetooth</i> -Verbindung	11

◆ WEITERE FUNKTIONEN UND INFORMATIONEN

AKTUALISIEREN DER FIRMWARE	11
OPTIONSEINSTELLUNGEN.....	11
ZUSÄTZLICHE INFORMATIONEN	12
Allgemeine Geräteinformationen.....	12
MARKENZEICHEN	12
FEHLERBEHEBUNG.....	13
Allgemeines.....	13
MusicCast	13
Netzwerk	13
<i>Bluetooth</i>	15
UNTERSTÜTZTE GERÄTE/MEDIEN UND DATEIFORMATE.....	16
TECHNISCHE DATEN.....	17

MITGELIEFERTES ZUBEHÖR

Netzkabel

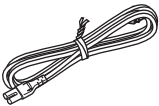

Polster

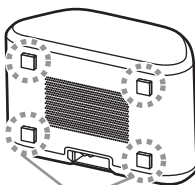

Polster



Um zu verhindern, dass Klangvibrationen die Wand erreichen, bringen Sie die Polster an den vier Ecken der Rückseite an.

Kabelabdeckung

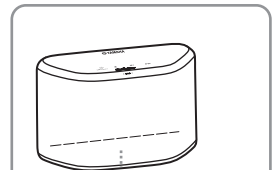
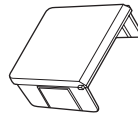

Unterseite

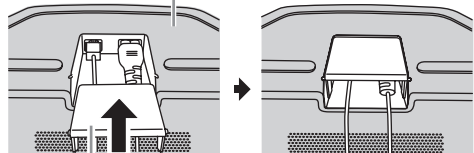

Kabelabdeckung



Sie können die Kabel verbergen, indem Sie die Kabelabdeckung anbringen. Bringen Sie sie wie oben dargestellt an.

BEZEICHNUNGEN DER TEILE

■ Oberseite

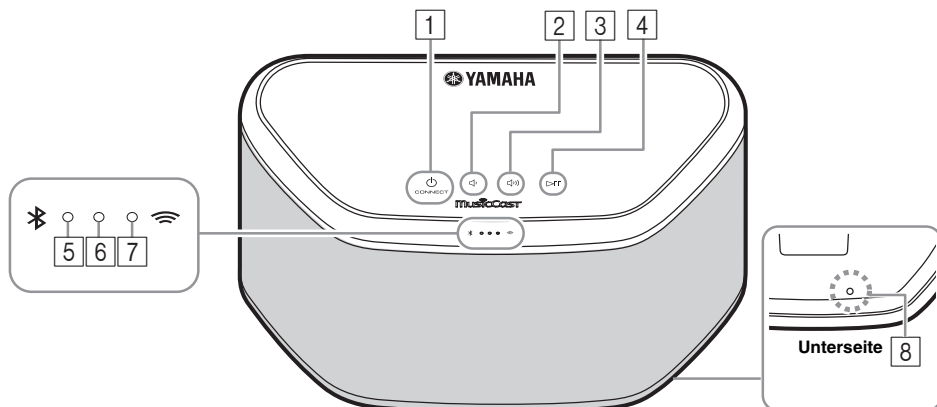

1 **(Netzaste)/CONNECT** (☞ S.5)

2
 Verringert die Lautstärke.

3
 Erhöht die Lautstärke.

4
 Startet/stoppt die Wiedergabe.

5 **Bluetooth-Anzeige**

Leuchtet während der Bluetooth-Verbindung.

6 **Netzanzeige**

Leuchtet, wenn das Gerät eingeschaltet ist.

7 **Netzwerkanzeige**

Leuchtet, wenn das Gerät mit einem kabelgebundenen oder kabellosen (Wi-Fi-) Netzwerk verbunden ist.

8 **Rücksetztaste** (☞ S.13)

Drücken Sie diese Taste, um das Gerät neu zu starten.



1, **2**, **3** und **4** sind Berührungssensoren. Sie reagieren, wenn Sie sie mit dem Finger berühren.

Hinweis

Wenn die Lautstärke den Maximum-/Minimumwert erreicht, blinken diese drei Anzeigen (**5**, **6**, **7**) gleichzeitig zweimal.

■ Rückseite

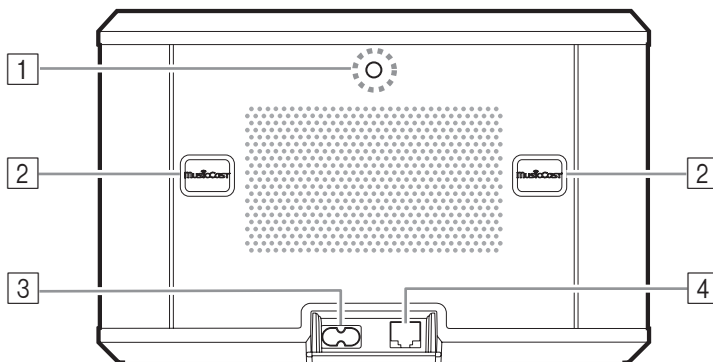

1 **Aussparung zur Wandbefestigung**

Verwenden Sie diese Aussparung, um das Gerät an einer Wandhalterung aufzuhängen (☞ S.5).

2 **Aufhängeschlitz/Aufhängeschlitz-Abdeckung** (☞ S.4)

Wenn Sie die Aufhängeschlitz-Abdeckungen anheben, finden Sie darunter die Aufhängeschlitze zum Aufhängen des Geräts an einer Wand.

3 **Netzanschluss** (☞ S.5)

4 **Netzwerkanschluss** (☞ S.6)

Verwenden Sie ein LAN-Kabel (im Handel erhältlich), um eine Verbindung mit dem Netzwerk herzustellen.



Wenn Sie das Gerät mit Wi-Fi verwenden, ist kein LAN-Kabel für die Verbindung zum Gerät notwendig.

INSTALLATION

Stecken Sie das Netzkabel in die Netzsteckdose, nachdem Sie alle anderen Kabel angeschlossen haben.

Hinweis

Wenn Sie das Gerät zu nah an einem Röhrenfernsehgerät aufstellen, können die Bildfarben beeinträchtigt werden oder es kann zu einem summenden Geräusch kommen. Stellen Sie in diesem Fall das Gerät mindestens 20 cm entfernt vom Fernsehgerät auf. Dieses Problem tritt bei LCD- und Plasma-Fernsehgeräten nicht auf.

Für Benutzer von Bluetooth-Geräten

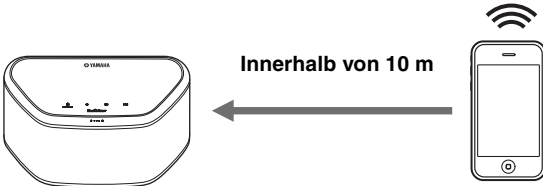

Stellen Sie das Gerät auf einem stabilen Untergrund auf und beachten Sie folgende Punkte:

- Platzieren Sie es nicht auf Stahl oder anderem Metall.
- Bedecken Sie es nicht mit einem Tuch etc.

Für Benutzer von Bluetooth-Geräten

- Stellen Sie es in demselben Raum auf wie das Gerät, mit dem Signale ausgetauscht werden sollen (*Bluetooth*-Profil A2DP-kompatibles Smartphone, digitaler Audioplayer usw.), innerhalb eines direkten Sichtabstands von 10 m.
- Stellen Sie sicher, dass sich keine Hindernisse zwischen diesem Gerät und dem *Bluetooth*-Gerät befinden.

Befestigung des Geräts an einer Wand

Sie können das Gerät wie folgt an der Wand befestigen.

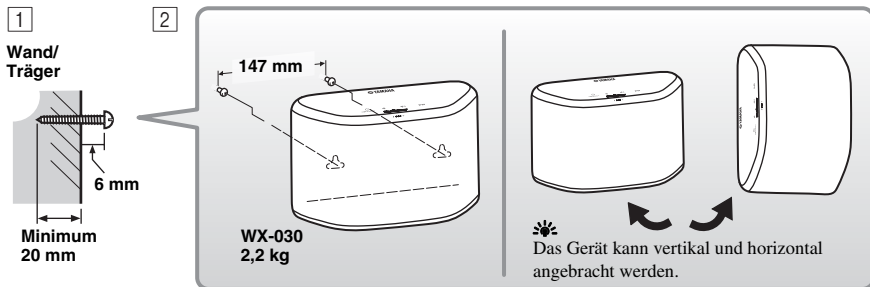

- 1 Bringen Sie (im Fachhandel erhältliche) Schrauben wie abgebildet an einer stabilen Wand bzw. einem Wandträger an. Verwenden Sie gewindefurchende Schrauben mit einem Durchmesser von 3,5 bis 4 mm.
- 2 Hängen Sie das Gerät mit dessen Aufhängeschlitz an den hervorstehenden Schrauben auf.

Hinweis

- Stellen Sie sicher, dass sich der Schaft der Schraube im engen Teil des Aufhängeschlitzes befindet. Andernfalls kann das Gerät herunterfallen.
- Hängen Sie das Gerät nicht an einer dünnen Sperrholzwand oder einer Wand mit einem weichen Oberflächenmaterial auf. Andernfalls können die Schrauben aus der Wandoberfläche herausgezogen werden und das Gerät kann herunterfallen, wobei es zu Schäden am Gerät oder Verletzungen bei Personen kommen kann.
- Bringen Sie das Gerät nicht mit Nägeln, Klebestreifen oder instabilen Beschlägen an der Wand an. Das Gerät kann andernfalls durch die langfristige Verwendung und Vibrationen herunterfallen.
- Um Unfälle durch das Stolpern über lose Kabel (wie das Netzkabel) zu verhindern, befestigen Sie die Kabel an der Wand.
- Wenn Sie das Gerät mit den Halterungen an einer Wand/Decke montieren, bringen Sie zwischen den Geräten und der Halterung einen (nicht mitgelieferten) Sicherheitsdraht an, um zu verhindern, dass das Gerät herunterfällt.
- Wenn Sie sich nicht sicher sind, wie Sie das Gerät sicher befestigen können, wenden Sie sich an einen professionellen Monteur oder einen Bauunternehmer.
- Um zu verhindern, dass Klangvibrationen die Wand erreichen, bringen Sie die Polster an den vier Ecken der Rückseite an (☞ S.2).

■ So hängen Sie das Gerät an einer Wandhalterung auf

Das Gerät kann mit einer im Handel erhältlichen Wandhalterung an der Wand befestigt werden. Verwenden Sie die Wandhalterungsaussparung an der Rückseite zur Befestigung.

☀️
Verwenden Sie eine Wandhalterung, die mit einer Schraube mit großem Gewindegang kompatibel ist, wie solche, die für das Stativ einer Kamera verwendet werden.

Rückseite

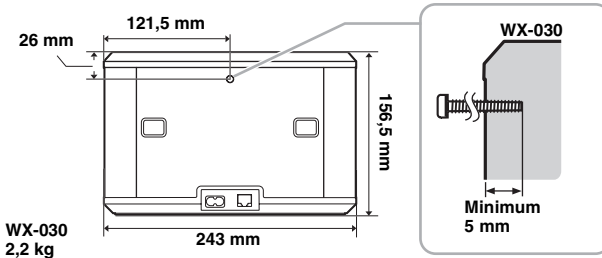

WX-030
2,2 kg

Spezifikation der Befestigungsschraube:
UNC 1/4-20

Durchmesser	6,35 mm
Schraubengewinde	20 (pro Zoll)

Spezifikationen der Schraubenbohrung

Durchmesser	6,35 mm
Tiefe	9 mm

Hinweis

- Wenn Sie eine Wandhalterung verwenden, verwenden Sie mit diesem Gerät kompatible Halterungen.
- Verwenden Sie eine Wandhalterung, die mit einer Lastkapazität von über 4,5 kg belastbar ist.
- Befolgen Sie die Anweisungen in der Bedienungsanleitung der Wandhalterung und hängen Sie das Gerät korrekt auf.
- Wenn Sie das Gerät nicht richtig aufhängen oder eine Wandhalterung verwenden, die nicht mit dem Gerät kompatibel ist, kann das Gerät herunterfallen und Verletzungen verursachen.
- Überprüfen Sie die Sicherheit, nachdem Sie das Gerät aufgehängt haben. Yamaha übernimmt keine Haftung für Unfälle, die durch eine unsachgemäße Montageposition oder unsachgemäße Montagemethoden verursacht werden, oder für Fehlfunktionen der Wandhalterung. Wenn Sie sich Sorgen um die Sicherheit machen, bitten Sie einen Fachmann darum, die Montage durchzuführen.

EINSCHALTEN DES GERÄTS

Rückseite

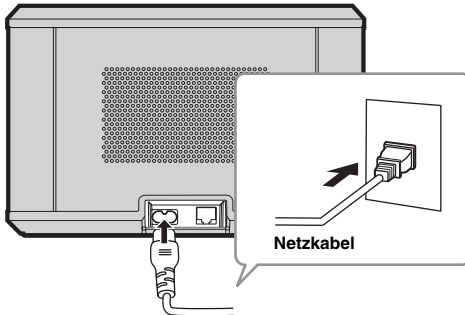

- 1 Stecken Sie das Netzkabel in die Netzsteckdose und tippen Sie auf (Netz-taste)/CONNECT.

Das Gerät schaltet sich ein und die Netzanzeige leuchtet. Wenn Sie die Taste erneut berühren, schaltet sich das Gerät aus (Bereitschaftsmodus) und die Netzanzeige erlischt.

☀️ Automatischer Standby

Automatischer Standby ist ein Modus, in dem das Gerät nach ungefähr 20 Minuten ohne Wiedergabe oder Bedienung automatisch in den Bereitschaftsmodus wechselt. Sie können diesen Modus über die App MusicCast CONTROLLER aktivieren/deaktivieren (☰ S.7)

Oberseite

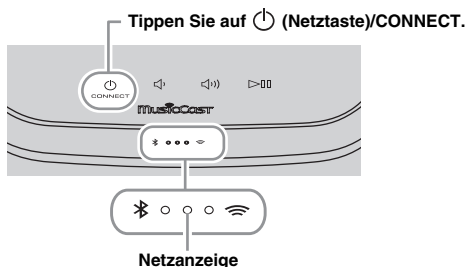

Hinweis

- Nachdem der Netzstecker an die Netzsteckdose angeschlossen wurde, dauert der interne Start des Geräts ungefähr 10 Sekunden. Während dieser Zeit kann das Gerät keinen Ton wiedergeben.
- Berühren Sie für ungefähr 10 Sekunden nicht die Berührungssensoren ((Netz-taste)/CONNECT///▶️) nach dem Start des Geräts, da das Gerät die Sensorempfindlichkeit anpasst. Wenn Ihre Finger während dieser Zeit die Berührungssensoren berühren, funktionieren diese nach dem Start des Geräts möglicherweise nicht ordnungsgemäß.

ANSCHLIESSEN AN DAS NETZWERK

Verbinden Sie das Gerät, wie unten dargestellt, mit dem Netzwerk.

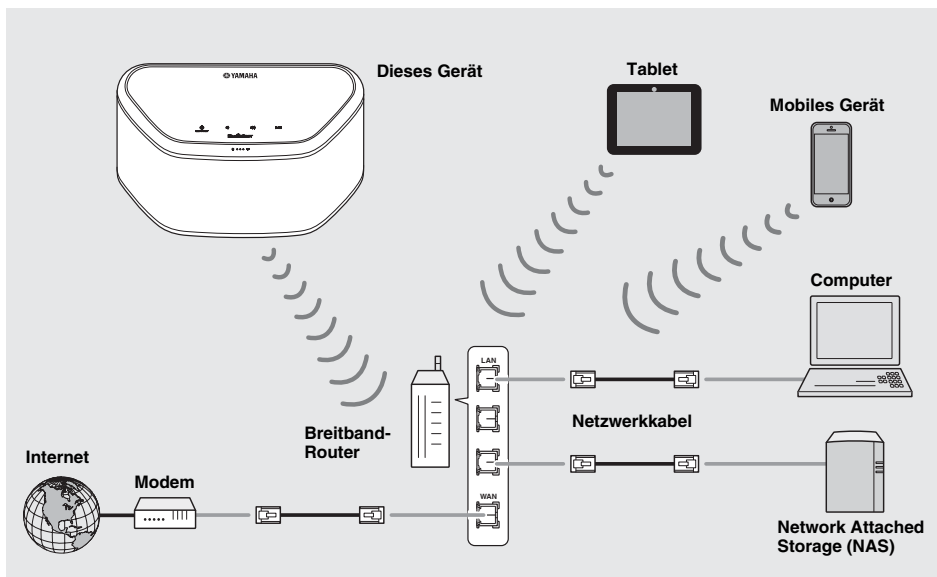

- Ausführliche Informationen zur Internetverbindung finden Sie in der Bedienungsanleitung der verbindenden Geräte.
- Durch evtl. auf Ihrem Computer installierte Sicherheits-Software oder die Firewall-Einstellungen Ihrer verbindenden Geräte (wie einem Router) kann der Zugriff des Geräts auf die verbindenden Geräte oder das Internet blockiert werden. Ändern Sie in diesem Fall die Einstellung der Sicherheitssoftware oder der verbindenden Geräte.
- Wenn Sie das Gerät über ein LAN-Kabel mit dem Netzwerk verbinden, schließen Sie ein im Handel erhältliches STP-Netzwerk-Kabel (Twisted-Pair-Kabel mit Abschirmung, CAT-5 oder höher, nicht gekreuzt) an.
- Stellen Sie über die App MusicCast CONTROLLER sicher, dass das Gerät und das verbindende Gerät mit demselben Router verbunden sind.

HOME AUDIO-NETZWERK MIT MusicCast

Die brandneue Wireless-Lösung MusicCast von Yamaha ermöglicht das Abspielen von Musik in allen Zimmern mit verschiedensten Geräten. Genießen Sie mithilfe einer bedienerfreundlichen App Musik auf Ihrem Smartphone, PC, NAS-Laufwerk und von Musikstreamingdiensten überall im Haus. Auf unserer Website finden Sie weitere Einzelheiten sowie eine Liste mit MusicCast-kompatiblen Produkten.

<http://www.yamaha.com/musiccast/>

■ MusicCast CONTROLLER

- Hauptfunktionen
 - Grundlegende Bedienung, wie Ein-/Ausschalten des Geräts, Anpassen der Lautstärke.
 - Musik auswählen, Wiedergabe starten/stoppen.
 - Musik von den Geräten wiedergeben.
 - Equalizer-Einstellung
 - Sleep-Timer
- Systemanforderungen
 - Ausführliche Informationen erhalten Sie, indem Sie im App Store oder Google Play™ nach „MusicCast CONTROLLER“ suchen.
 - Die Anwendung unterstützt iPhone/iPad/iPod touch und Android-Mobilgeräte.
 - WLAN-Umgebung

Verbindung mit dem Netzwerk über MusicCast CONTROLLER

■ Mobilgerät (Smartphone usw.)

Zur Nutzung des Geräts ist die spezielle App MusicCast CONTROLLER für die Bedienung erforderlich. Suchen Sie im App Store (iOS-Geräte) oder in Google Play (Android-Geräte) nach der kostenlosen App MusicCast CONTROLLER, und installieren Sie sie auf Ihrem Gerät.

Einzelheiten hierzu finden Sie in den Anweisungen für diese App in jedem Store.

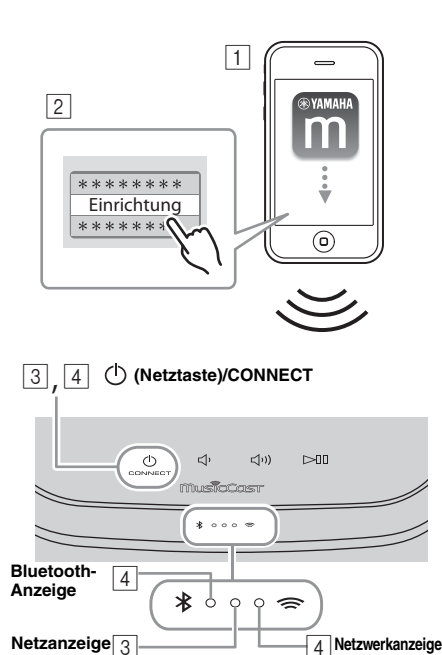

1 Installieren Sie die App MusicCast CONTROLLER auf dem Mobilgerät.

2 Starten Sie die App.

Wählen Sie „Einrichtung“, nachdem die App gestartet wurde.



Ist bereits ein MusicCast-kompatibles Gerät mit dem Netzwerk verbunden, tippen Sie auf (Einstellungen) und anschließend auf „Neues Gerät hinzufügen“.

3 Schalten Sie das Gerät ein.

Die Netzanzeige leuchtet.

4 Berühren Sie (Netztaste)/CONNECT am Gerät und halten Sie die Taste 3 Sekunden lang gedrückt.

Die Netz- und die Bluetooth-Anzeigen blinken schnell.

5 Richten Sie das Netzwerk ein.

Verbinden Sie das Audiogerät mit dem Netzwerk.

Befolgen Sie zur Einrichtung die in der App angezeigten Anweisungen.

6 Befolgen Sie die in der App MusicCast CONTROLLER angezeigten Anweisungen, um Musik wiederzugeben.

Unterstützt Ihr Router mehrere SSIDs (Netzwerknamen), verbinden Sie das Mobilgerät mit dem ersten Zugriffspunkt („SSID 1“ usw.).

■ Einstellen der Geräte und Wiedergabe

Erstellen Sie mit der App MusicCast CONTROLLER folgendes Netzwerk (MusicCast-Netzwerk).

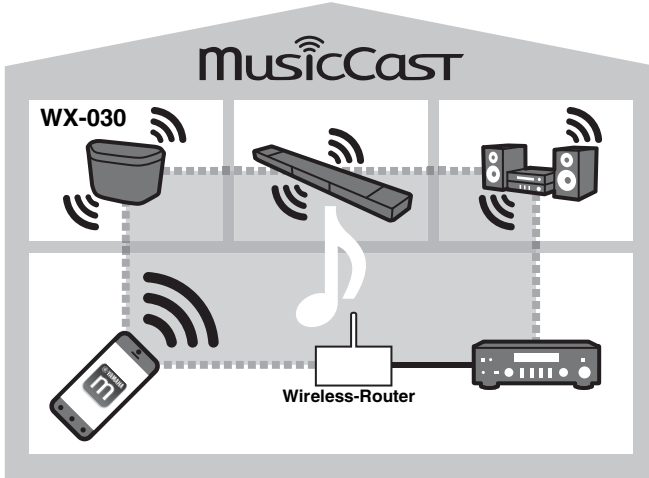

Wenn Sie ein MusicCast-kompatibles Gerät in einem Bereich installieren möchten, der außerhalb der Reichweite des Wireless-Routers liegt, schließen Sie zum Erhöhen der Reichweite am Router ein weiteres MusicCast-Supportgerät mit einem Netzwerkkabel an (Erweiterungsmodus).

Standardmodus

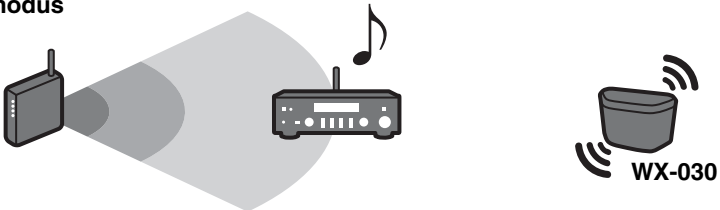

Erweiterungsmodus

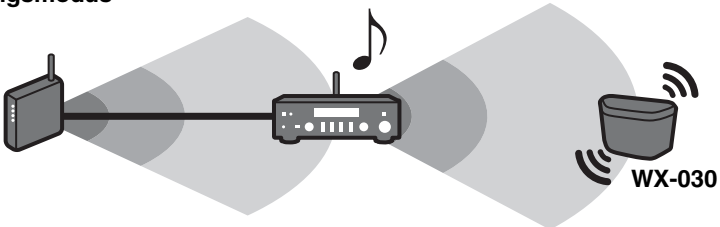

Je nachdem, wo es aufgestellt ist, kann das MusicCast-kompatible Gerät eine hochauflösende Audiosignalquelle eventuell nicht abspielen. Verbinden Sie das Gerät in diesem Fall über ein Netzwerkkabel direkt mit dem Router.

INTERNETRADIO HÖREN

Sie können über das Internet Radiosender aus der ganzen Welt hören. Nachdem Sie das Gerät mit dem Netzwerk verbunden haben, verwenden Sie die App MusicCast CONTROLLER (☞ S. 7) zur Radiowiedergabe.



Sie können die erweiterte Funktion des vTuner (wie Hinzufügen eines neuen Senders zur Liste) verwenden, indem Sie im Web-Browser Ihres Computers die folgende Website aufrufen.

<http://yradio.vtuner.com/>

- Bevor Sie den Internetradiosender registrieren, geben Sie jeden Internetradiosender mit diesem Gerät wieder.

- Um ein für die Registrierung notwendiges Konto einzurichten, benötigen Sie die vTuner-ID dieses Geräts und Ihre E-Mail-Adresse. Sie können die vTuner-ID unter „Information“ in der App MusicCast CONTROLLER überprüfen. (☞ S. 7)

Wählen Sie  (Einstellungen), dann „< Raumname*/Information“ und überprüfen Sie die vTuner-ID.

*Als Raumname können Sie jeden beliebigen Namen registrieren.

De

ABSPIELEN VON TITELN AUF DEM COMPUTER UND NAS

Sie können mit diesem Gerät Musikdateien, wie MP3-, WMA- oder FLAC-Dateien (ein verlustloses Audiodaten-Komprimierungsformat), wiedergeben, die auf dem NAS oder Computer (Server) gespeichert sind, der mit dem Netzwerk verbunden ist.

Einstellen der Medienfreigabe der Musikdateien

Um Musikdateien auf Ihrem Computer mit diesem Gerät wiederzugeben, müssen Sie die Medienfreigabe-Einstellung zwischen diesem Gerät und dem Computer vornehmen (Windows Media Player 11 oder höher). In den folgenden Anweisungen wird Windows Media Player 12 unter Windows 7 als Beispiel verwendet.

■ Für Windows Media Player 12

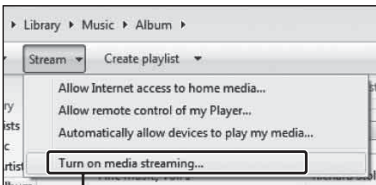

2 Medienstreaming aktivieren

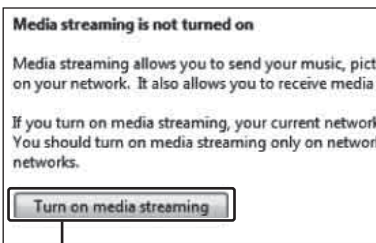

3 Medienstreaming aktivieren

In diesem Abschnitt wird nur die Einrichtung der Medienfreigabe erläutert. Nach der Einrichtung bedienen Sie Windows Media Player auf Ihrem Computer für die Wiedergabe wie gewohnt.

- 1 Starten Sie Windows Media Player 12 auf Ihrem Computer.
- 2 Wählen Sie „Streamen“ und dann „Medienstreaming aktivieren“.
Das Systemsteuerungsfenster des Computers wird angezeigt.
- 3 Klicken Sie auf „Medienstreaming aktivieren“.
- 4 Wählen Sie in der Dropdown-Liste neben „WX-030“ die Option „Zugelassen“ aus.

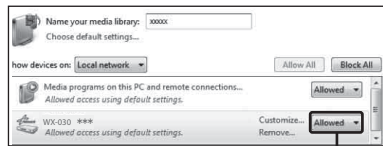

4 Zugelassen



Die Namen in der Liste sind Gerätenamen (Raumname). Sie können den Raumnamen auf „< Raumname/Information“ in der App MusicCast CONTROLLER festlegen (☞ S. 7). Wenn der Raumname nicht festgelegt ist, lautet der Raumname „WX-030 ***“. (***) ist eine zufällige Zahl.)

- 5 Klicken Sie auf „OK“, um das Fenster zu schließen.



Ausführliche Informationen zur Medienfreigabe finden Sie in der Windows Media Player-Hilfe.

◆ Für Windows Media Player 11

- 1 Starten Sie Windows Media Player 11 auf Ihrem Computer.
- 2 Wählen Sie „Medienbibliothek“ und dann „Medienfreigabe“.
- 3 Aktivieren Sie das Kontrollkästchen „Freigabe der Medien an“, wählen Sie das Symbol „WX-030“ und klicken Sie dann auf „Zulassen“.



Die Namen in der Liste sind Gerätenamen (Raumname). Sie können den Raumnamen auf „<Raumname/Information“ in der App MusicCast CONTROLLER festlegen (S.7). Wenn der Raumname nicht festgelegt ist, lautet der Raumname „WX-030 ****“ (**** ist eine zufällige Zahl.)

- 4 Klicken Sie auf „OK“, um das Fenster zu schließen.

◆ Für einen Computer oder einen NAS, auf dem andere DLNA-Serversoftware installiert ist

Konfigurieren Sie anhand der Bedienungsanleitung des Geräts oder der Software die Medienfreigabeeinstellungen.

ABSPIELEN VON MUSIK AUF EINEM *Bluetooth*-GERÄT

Dieses Gerät bietet eine *Bluetooth*-Funktionalität. Sie können Musik über Ihr *Bluetooth*-Gerät wiedergeben (Smartphone, digitaler Audioplayer etc.). Bitte lesen Sie auch das Handbuch Ihres *Bluetooth*-Geräts.

Kopplung dieses Geräts mit Ihrem *Bluetooth*-Gerät

■ Kopplung (Registrierung)

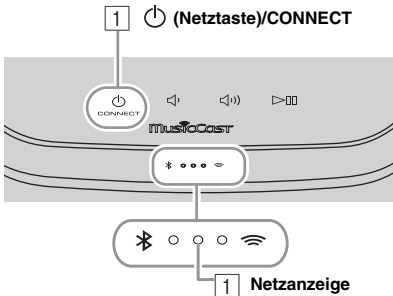

- 1 Schalten Sie das Gerät ein. Die Netzanzeige leuchtet.
- 2 Aktivieren Sie beim verbindenden Gerät (Mobilgerät) die Option *Bluetooth*.
- 3 Führen Sie beim verbindenden Gerät die *Bluetooth*-Kopplung durch. Einzelheiten dazu finden Sie im Handbuch des verbindenden Geräts.
- 4 Wählen Sie in der *Bluetooth*-Verbindungsliste des verbindenden Geräts dieses Gerät (den Raumnamen dieses Geräts S.9).



- Beenden Sie den Vorgang ab dem Einschalten des Geräts bis zum Abschluss der Kopplung innerhalb von 5 Minuten.
- Wenn Sie zur Eingabe eines Passworts aufgefordert werden, geben Sie „0000“ ein.

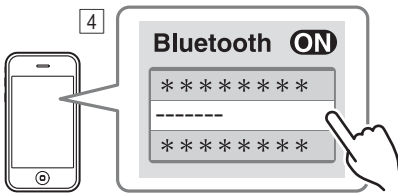

Der Raumname des Geräts wird angezeigt, wo „-----“ oben angegeben ist.

Hinweis

Überprüfen Sie, ob der Kopplungsprozess beim verbindenden Gerät abgeschlossen ist. Wenn der Kopplungsprozess fehlgeschlagen ist, starten Sie erneut mit Schritt 2. Einzelheiten dazu finden Sie in der Bedienungsanleitung des verbindenden Geräts.

Verbindung mit einem bereits gekoppelten Gerät über *Bluetooth*



■ Herstellen der Verbindung vom verbindenden Gerät

- 1 Aktivieren Sie in den *Bluetooth*-Einstellungen des verbindenden Geräts die Option *Bluetooth*.
- 2 Wählen Sie in der *Bluetooth*-Verbindungsliste des verbindenden Geräts dieses Gerät (den Raumnamen dieses Geräts S.9).

Die *Bluetooth*-Verbindung wird eingerichtet und die *Bluetooth*-Anzeige leuchtet.

Trennen einer Bluetooth-Verbindung

Wenn einer der folgenden Vorgänge während der Verwendung einer *Bluetooth*-Verbindung ausgeführt wird, wird die *Bluetooth*-Verbindung getrennt.

- Sie tippen auf  (**Netzaste**)/CONNECT, um in den Bereitschaftsmodus zu wechseln.
- Sie halten  3 Sekunden lang gedrückt.
- Sie trennen die *Bluetooth*-Verbindung beim verbindenden Gerät.

AKTUALISIEREN DER FIRMWARE

Sie können die Firmware nur aktualisieren, wenn das Gerät mit dem Internet verbunden ist (*⁸ S.6).

Befolgen Sie die in der App MusicCast CONTROLLER angezeigten Anweisungen, um die Aktualisierung durchzuführen. Die Netzanzeige blinkt schnell, während die Firmware aktualisiert wird.

Aktualisierung abgeschlossen: Das Gerät wird neu gestartet.

Aktualisierung fehlgeschlagen: Alle Anzeigen blinken. Ziehen Sie das Netzkabel aus der Netzsteckdose und stecken Sie es nach mindestens 30 Sekunden erneut ein, aktualisieren Sie dann die Firmware erneut.

Hinweis



- Während der Aktualisierung sollten Sie das Gerät nicht bedienen und nicht das Netzkabel oder das Netzkabel abziehen.
- Während der Aktualisierung der Firmware sollten Sie das Gerät nicht ausschalten (in den Bereitschaftsmodus schalten).







- Sie werden über die Aktualisierung der Firmware in der App informiert.
- Wenn die Internetgeschwindigkeit nicht ausreicht oder das Gerät über einen drahtlosen Netzwerkadapter mit einem WLAN verbunden ist, ist die Aktualisierung über Netzwerk je nach Status der Drahtlosverbindung eventuell nicht möglich.

OPTIONSEINSTELLUNGEN

Um die folgenden Optionseinstellungen festzulegen, versetzen Sie dieses Gerät in den Bereitschaftsmodus und berühren Sie

 und  5 Sekunden lang. *¹

Elemente	Bedienung
Initialisieren der Netzwerkeinstellung	Halten Sie  (Netzaste)/CONNECT 3 Sekunden lang gedrückt (* ⁸ S.3).
Netzwerk Standby-Modus aktivieren/deaktivieren *²	Halten Sie  3 Sekunden lang gedrückt. Netzwerk Standby wird deaktiviert. Um es zu aktivieren, führen Sie den gleichen Vorgang erneut durch. Aktivieren: Die Netzanzeige blinkt zweimal und leuchtet. Deaktivieren: Die Netzanzeige blinkt zweimal und erlischt.
Wi-Fi aktivieren/deaktivieren	Halten Sie  3 Sekunden lang gedrückt. Wi-Fi wird deaktiviert. Um es zu aktivieren, führen Sie den gleichen Vorgang erneut durch. Aktivieren: Die Netzwerkanzeige blinkt zweimal und leuchtet dann dauerhaft. Deaktivieren: Die Netzwerkanzeige blinkt zweimal und erlischt.
Bluetooth aktivieren/deaktivieren	Halten Sie  3 Sekunden lang gedrückt. <i>Bluetooth</i> wird deaktiviert. Um es zu aktivieren, führen Sie den gleichen Vorgang erneut durch. Aktivieren: Die <i>Bluetooth</i> -Anzeige blinkt zweimal und leuchtet. Deaktivieren: Die <i>Bluetooth</i> -Anzeige blinkt zweimal und erlischt.

*¹: Wenn Sie während dieser 5 Sekunden keine Taste berühren, bricht das Gerät den Optionseinstellungsmodus ab.

*²: Netzwerk Standby ist ein Bereitschaftsmodus, bei dem das Gerät sich mit dem Netzwerk verbinden kann, indem ein anderes Gerät bedient wird.

Eco-Standby

Sie können den Netzwerk Standby-Modus in den Optionseinstellungen aktivieren/deaktivieren, solange sich das Gerät im Eco-Standby-Modus befindet.

Wenn Sie Netzwerk Standby deaktivieren, wechselt das Gerät in den Eco-Standby-Modus, wodurch die Leistungsaufnahme im Bereitschaftszustand auf ein Minimum reduziert wird. Im Eco-Standby-Modus können Sie das Gerät aber nicht mit der App MusicCast CONTROLLER starten.

ZUSÄTZLICHE INFORMATIONEN

Allgemeine Gerätinformationen

■ DLNA

Mit welcher Art Servern kann ich über DLNA Musikdateien durchsuchen oder wiedergeben?

Benutzen Sie einen der folgenden DLNA-kompatiblen Server.

PC, der Windows Media Player 12 oder Windows Media Player 11 unterstützt

Um über dieses Gerät Ordner (Verzeichnisse) auf Ihrem PC durchsuchen zu können, müssen Sie die Medienfreigabe von Windows Media Player 12 oder Windows Media Player 11 so einstellen, dass dieses Gerät Zugriff auf jene Ordner hat. Für Einzelheiten über Windows Media Player informieren Sie sich bei der Microsoft Corporation.

■ Internet-Radio

Kann ich weitere Internet-Radiosender zur Liste hinzufügen?

Auf der Website „vTuner Internet Radio“ können Sie manuell Internetradiosender hinzufügen, die in der Liste nicht vorhanden sind.

Um diese Funktion zu nutzen, rufen Sie die folgende URL auf, um ein neues Konto einzurichten.

<http://radio.vtuner.com/>

Um ein für die Registrierung notwendiges Konto einzurichten, benötigen Sie die vTuner-ID dieses Geräts und Ihre E-Mail-Adresse (*S* S.9).

Kann ich unbenutzte Internet-Radiosender von der Liste löschen?

Die vTuner-Liste selbst können Sie nicht löschen.

Sie können hinzugefügte Radiosender über die Website „vTuner Internet Radio“ löschen.

MARKENZEICHEN

MusicCast

MusicCast ist eine Marke oder registrierte Marke der Yamaha Corporation.

Bluetooth®

Die *Bluetooth*®-Wortmarke und -Logos sind eingetragene Warenzeichen im Besitz von *Bluetooth* SIG, Inc. und die Nutzung dieser Marken durch Yamaha Corporation erfolgt unter Lizenz.

Bluetooth-Protokollarchitektur (Blue SDK)

Copyright 1999 – 2014 OpenSynergy GmbH
Alle Rechte vorbehalten. Alle unveröffentlichten Rechte vorbehalten.

dlna CERTIFIED™

DLNA™ und DLNA CERTIFIED™ sind Warenzeichen oder eingetragene Warenzeichen von Digital Living Network Alliance. Alle Rechte vorbehalten. Nicht genehmigte Verwendung ist streng verboten.

Windows™

Windows ist in den USA und anderen Ländern ein eingetragenes Warenzeichen von Microsoft Corporation.

Internet Explorer, Windows Media Audio und Windows Media Player sind in den USA und/oder anderen Ländern eingetragene Warenzeichen oder Warenzeichen von Microsoft Corporation.

Android™ Google Play™

Android und Google Play sind Warenzeichen von Google Inc.



Das Logo Wi-Fi CERTIFIED ist eine Zertifizierungsmarke von Wi-Fi Alliance.

Die Kennzeichnung Wi-Fi Protected Setup ist eine Marke von Wi-Fi Alliance.

Erläuterungen zu GPL

Diese Produkt setzt zum Teil GPL/LGPL Open-Source-Software ein. Sie dürfen lediglich den Open-Source-Code abrufen, duplizieren, modifizieren und verteilen. Informationen über GPL/LGPL Open-Source-Software, dessen Abruf und die GPL/LGPL-Lizenz siehe die Website von Yamaha Corporation (<http://download.yamaha.com/sourcecodes/musiccast/>).

FEHLERBEHEBUNG

Schlagen Sie in der nachfolgenden Tabelle nach, wenn das Gerät nicht richtig funktionieren sollte. Falls Ihr Problem in der nachfolgenden Tabelle nicht aufgeführt ist, oder wenn die Anweisungen nicht helfen, schalten Sie das Gerät aus, ziehen Sie den Netzstecker, und wenden Sie sich an den nächsten autorisierten Yamaha-Fachhändler oder -Kundendienst.

Allgemeines

Problem	Ursache	Lösung
Das Gerät schaltet sich nicht ein oder die Berührungssensoren reagieren nicht.	Sie haben mit den Fingern den Berührungssensor an der Oberseite berührt, während das Gerät gestartet wurde (das Gerät passt innerhalb von 10 Sekunden nach dem Anschließen des Netzkabels an die Netzsteckdose die Empfindlichkeit der Berührungssensoren an, während das Gerät gestartet wird).	Warten Sie und vermeiden Sie ein Berühren der Sensoren beim Starten des Geräts, bis das Gerät vollständig gestartet wurde. Tippen Sie auf  (Netztaste)/CONNECT, nachdem das Gerät vollständig gestartet wurde (☞ S.3).
Das Gerät wird unmittelbar nach dem Einschalten ausgeschaltet. Das Gerät funktioniert nicht ordnungsgemäß.	Das Netzkabel ist nicht ordnungsgemäß angeschlossen.	Schließen Sie das Netzkabel fest an.
Das Gerät kann nicht bedient werden.	Der interne Mikrocomputer ist aufgrund eines externen Stromschlags (z.B. durch Blitzschlag oder übermäßige statische Elektrizität) oder aufgrund eines Versorgungsspannungseinbruchs hängen geblieben.	Drücken Sie die Rücksetztaste an der Unterseite des Geräts (☞ S.3) mit einem spitzen Gegenstand und starten Sie das Gerät neu. (Falls das Problem fortbesteht, ziehen Sie das Netzkabel aus der Netzsteckdose und stecken es nach mindestens 30 Sekunden erneut ein.)
Kein Ton.	Es wurde keine geeignete Quelle gewählt.	Wählen Sie die wiederzugebende Musikquelle mit der App MusicCast CONTROLLER (☞ S.7).
	Die Lautstärke ist extrem gering eingestellt oder stummgeschaltet.	Erhöhen Sie die Lautstärke.
Es treten Rauschinterferenzen von Digital- oder Hochfrequenzgeräten auf.	Dieses Gerät befindet sich zu nah an Digital- oder Hochfrequenzgeräten.	Stellen Sie dieses Gerät weiter entfernt von solchen Geräten auf.

MusicCast

Problem	Ursache	Lösung
Die Verbindungseinstellungen können mit der MusicCast CONTROLLER-App nicht festgelegt werden.	Das Mobilgerät ist nicht mit dem Wireless-Router in ihrer Wohnung verbunden.	Verbinden Sie das Mobilgerät mit dem Wireless-Router, und starten Sie die MusicCast CONTROLLER-App. Deaktivieren Sie die Mobildatenübertragung.
	Das Gerät ist ausgeschaltet.	Schalten Sie das Gerät ein.

Netzwerk

Problem	Ursache	Lösung
Das Gerät wird von der App MusicCast CONTROLLER auf Ihrem Mobilgerät nicht erkannt.	Das Gerät und die Mobilgeräte befinden sich nicht im gleichen Netzwerk.	Prüfen Sie die Netzwerkverbindungen und die Einstellungen Ihres Routers, und schließen Sie das Gerät und das Mobilgerät an das gleiche Netzwerk an.
	Das Mobilgerät ist mit der sekundären SSID eines Routers, der mehrere SSIDs unterstützt, verbunden.	Wenn das Mobilgerät mit der sekundären SSID verbunden ist, ist der Zugriff auf das Gerät, das mit der primären SSID oder dem LAN verbunden ist, eingeschränkt (nur der Internetzugriff ist verfügbar). Verbinden Sie das Mobilgerät mit der primären SSID.
	Zwischen den verbindenden Geräten werden mehrere Router verwendet (Doppelrouter).	Trennen Sie die Internetverbindung vorübergehend, überprüfen Sie das lokale Netzwerk und schließen Sie das verbindende Gerät, das Sie verwenden möchten, an denselben Router an.

Problem	Ursache	Lösung
Die Netzwerk-Leistungsmerkmale funktionieren nicht.	Die Netzwerkparameter (IP-Adresse) wurden nicht richtig zugewiesen.	Aktivieren Sie die DHCP-Serverfunktion beim Router.
	Das Gerät startet. (Das Gerät kann ungefähr 10 Sekunden nach dem Anschließen des Netzkabels an die Netzsteckdose bedient werden.)	Verwenden Sie die Netzwerkfunktion, nachdem das Gerät vollständig gestartet wurde.
Die Wiedergabe stoppt (die Titel können nicht fortlaufend wiedergegeben werden).	Auf dem Server liegen nicht unterstützte Dateien vor.	Löschen Sie die Dateien, die das Gerät nicht unterstützt (einschließlich Bilddateien und verborgene Dateien), aus dem Ordner, der wiedergegeben wird.
Ein Computer wird von der App MusicCast CONTROLLER auf Ihrem Mobilgerät nicht erkannt.	Die Medienfreigabeeinstellung ist nicht richtig.	Konfigurieren Sie die Medienfreigabeeinstellung, und wählen Sie das Gerät als ein Gerät aus, das Zugriff auf Musikinhalte hat (☞ S.9).
	Auf Ihrem Computer installierte Sicherheits-Software blockiert den Zugriff des Geräts auf Ihren Computer.	Prüfen Sie die Einstellungen der auf Ihrem Computer installierten Sicherheits-Software.
	Das Gerät und der Computer befinden sich nicht im gleichen Netzwerk.	Prüfen Sie die Netzwerkverbindungen und die Einstellungen Ihres Routers, und schließen Sie Gerät und Computer an das gleiche Netzwerk an.
	Der Computer ist mit der sekundären SSID eines Routers, der mehrere SSIDs unterstützt, verbunden.	Wenn der Computer mit der sekundären SSID verbunden ist, ist der Zugriff auf das Gerät, das mit der primären SSID oder dem LAN verbunden ist, eingeschränkt (nur der Internetzugriff ist verfügbar). Verbinden Sie den Computer mit der primären SSID.
	Zwischen den verbindenden Geräten werden mehrere Router verwendet (Doppelrouter).	Trennen Sie die Internetverbindung vorübergehend, überprüfen Sie das lokale Netzwerk und schließen Sie die verbindenden Geräte, die Sie verwenden möchten, an den gleichen Router an.
Es kann kein Internetradio gehört werden.	Der gewählte Internetradiosender ist momentan nicht verfügbar.	Es kann ein Netzwerkproblem beim Radiosender vorliegen, oder der Dienst ist nicht verfügbar. Probieren Sie, den Sender zu einer anderen Zeit zu hören, oder wählen Sie einen anderen Sender.
	Der gewählte Internetradiosender sendet momentan Stille.	Einige Internetradiosender senden zu gewissen Tageszeiten Stille. Probieren Sie, den Sender zu einer anderen Zeit zu hören, oder wählen Sie einen anderen Sender.
	Der Zugang zum Netzwerk ist durch Firewall-Einstellungen Ihrer verbindenden Geräte (wie Router) eingeschränkt.	Prüfen Sie die Firewall-Einstellungen Ihrer verbindenden Geräte. Internetradio kann nur gehört werden, wenn die Signale durch den von dem betreffenden Radiosender genutzten Port gelassen werden. Die Portnummer richtet sich nach dem Radiosender.
Die Aktualisierung der Firmware über das Netzwerk ist fehlgeschlagen.	Die Netzwerkverbindung ist nicht stabil.	Versuchen Sie nach einiger Zeit erneut, die Aktualisierung auszuführen.
Das Gerät kann sich nicht über einen WLAN-Router (Zugangspunkt) mit dem Internet verbinden.	Der WLAN-Router (Zugangspunkt) ist ausgeschaltet.	Schalten Sie den WLAN-Router ein.
	Das Gerät und der WLAN-Router (Zugangspunkt) stehen zu weit voneinander entfernt.	Stellen Sie das Gerät und den WLAN-Router (Zugangspunkt) näher zueinander (☞ S.6).
	Zwischen dem Gerät und dem WLAN-Router (Zugangspunkt) befindet sich ein Hindernis.	Stellen Sie das Gerät und den WLAN-Router (Zugangspunkt) an einen Ort, an dem sich kein Hindernis zwischen ihnen befindet (☞ S.6).
Ein Drahtlosnetzwerk wird von der App MusicCast CONTROLLER auf Ihrem Mobilgerät nicht erkannt.	Mikrowellengeräte oder andere Drahtlosgeräte in der Nachbarschaft können die Drahtloskommunikation stören.	Schalten Sie diese Geräte aus.
	Der Zugang zum Netzwerk ist durch Firewall-Einstellungen des WLAN-Routers (Zugangspunkt) eingeschränkt.	Überprüfen Sie die Firewall-Einstellungen des WLAN-Routers (Zugangspunkt).

Bluetooth

Problem	Ursache	Lösung
Die Kopplung mit dem verbindenden Gerät ist nicht möglich.	Das verbindende Gerät unterstützt nicht A2DP.	Führen Sie die Kopplung mit einem Gerät aus, das A2DP unterstützt.
	Der Passkey der Geräte, wie einem <i>Bluetooth</i> -Adapter, die Sie mit diesem Gerät koppeln möchten, ist ein anderer Passkey als „0000“.	Verwenden Sie ein verbindendes Gerät mit dem Passkey „0000“.
	Dieses Gerät und das verbindende Gerät sind zu weit voneinander entfernt.	Positionieren Sie das verbindende Gerät näher an diesem Gerät.
	Ein in der Nähe befindliches Gerät (Mikrowelle, WLAN etc.) sendet Signale im 2,4-GHz-Frequenzband.	Positionieren Sie dieses Gerät weiter entfernt von dem Gerät, das Signale im Funkfrequenzbereich aussendet.
	Das Gerät befindet sich im Standby-Modus.	Schalten Sie das Gerät ein und führen Sie die Kopplung durch (☞ S.10).
	Es ist ein weiteres <i>Bluetooth</i> -Gerät verbunden.	Beenden Sie die aktuelle <i>Bluetooth</i> -Verbindung und führen Sie die Kopplung mit dem neuen Gerät durch.
Es kann keine <i>Bluetooth</i>-Verbindung hergestellt werden.	Dieses Gerät ist nicht in der <i>Bluetooth</i> -Verbindungsliste des verbindenden Geräts registriert.	Führen Sie den Kopplungsvorgang erneut durch (☞ S.10).
	Das Gerät befindet sich im Eco-Standby-Modus.	Schalten Sie das Gerät ein und richten Sie dann eine <i>Bluetooth</i> -Verbindung ein (☞ S.10).
	Es ist ein weiteres <i>Bluetooth</i> -Gerät verbunden.	Beenden Sie die aktuelle <i>Bluetooth</i> -Verbindung und richten Sie dann wieder eine <i>Bluetooth</i> -Verbindung mit diesem Gerät ein.
	Die <i>Bluetooth</i> -Funktion des Geräts ist deaktiviert.	Aktivieren Sie die <i>Bluetooth</i> -Funktion des Geräts.
	Die Kopplungsinformationen wurden gelöscht.	Führen Sie die Kopplung erneut durch (☞ S.10). Dieses Gerät kann mit bis zu 20 Geräten gekoppelt werden. (Abhängig von den Nutzungsbedingungen kann die maximale Anzahl der Geräte sinken, mit denen sich das Gerät verbinden kann.) Wenn ein 21. Gerät gekoppelt wird, werden die Kopplungsinformationen mit dem ältesten Verbindungsdatum gelöscht. Löschen Sie den Kopplungsverlauf des WX-030 beim iPhone/iPad/iPod touch und führen Sie erneut eine Kopplung mit dem WX-030 durch (☞ S.10).
Es wird kein Ton wiedergegeben oder der Ton wird während der Wiedergabe unterbrochen.	Die <i>Bluetooth</i> -Verbindung zwischen diesem Gerät und dem verbindenden Gerät ist getrennt.	Führen Sie den <i>Bluetooth</i> -Verbindungsvorgang erneut durch (☞ S.10).
	Dieses Gerät und das verbindende Gerät sind zu weit voneinander entfernt.	Positionieren Sie das verbindende Gerät näher an diesem Gerät.
	Ein in der Nähe befindliches Gerät (Mikrowelle, WLAN etc.) sendet Signale im 2,4-GHz-Frequenzband.	Positionieren Sie dieses Gerät weiter entfernt von dem Gerät, das Signale im Funkfrequenzbereich aussendet.
	Die <i>Bluetooth</i> -Funktion des verbindenden Geräts ist ausgeschaltet.	Aktivieren Sie die <i>Bluetooth</i> -Funktion des verbindenden Geräts.
	Das verbindende Gerät ist nicht so eingestellt, dass <i>Bluetooth</i> -Audiosignale an dieses Gerät gesendet werden.	Stellen Sie sicher, dass die <i>Bluetooth</i> -Funktion des verbindenden Geräts korrekt eingestellt ist.
	Die Kopplungseinstellungen des verbindenden Geräts sind nicht für dieses Gerät eingestellt.	Stellen Sie die Kopplungseinstellungen des verbindenden Geräts für dieses Gerät ein.
	Die Lautstärke des verbindenden Geräts ist auf das Minimum eingestellt.	Erhöhen Sie den Lautstärkepegel.
	Das verbindende Gerät ist mit mehr als zwei <i>Bluetooth</i> -Geräten verbunden und dieses Gerät (WX-030) ist nicht als Wiedergabegerät ausgewählt.	Wählen Sie dieses Gerät als Wiedergabegerät für das verbindende Gerät.

UNTERSTÜTZTE GERÄTE/MEDIEN UND DATEIFORMATE

■ Dateiformat

Dieses Gerät unterstützt die folgenden Formate.

Datei	Sampling-Frequenz (kHz)	Quantisierungs-Bitrate (Bit)	Bitrate	Anzahl Kanäle	Lückenlose Wiedergabe
WAV (nur PCM-Format)	32/44,1/48/88,2/96/ 176,4/192	16/24	—	2	✓
MP3	32/44,1/48	—	~320 kbps	2	—
WMA	32/44,1/48	—	~320 kbps	2	—
MPEG-4 AAC	32/44,1/48	—	~320 kbps	2	—
FLAC	32/44,1/48/88,2/96/ 176,4/192	16/24	—	2	✓
ALAC	32/44,1/48/88,2/96	16/24	—	2	✓
AIFF	32/44,1/48/88,2/96/ 176,4/192	16/24	—	2	✓

- Um FLAC-Dateien wiederzugeben, müssen Sie Serversoftware installieren, die die gemeinsame Nutzung von FLAC-Dateien über DLNA auf Ihrem Computer unterstützt, oder einen NAS verwenden, der FLAC-Dateien unterstützt.
- Digital Rights Management (DRM)-Inhalte lassen sich nicht abspielen.

■ Computer

Ein Computer, auf dem die folgende Software installiert ist.

- Windows Media Player 11/Windows Media Player 12

■ NAS

Ein NAS, das mit DLNA-Version 1.5 kompatibel ist.

Bluetooth

Bluetooth ist eine Technologie zur drahtlosen Kommunikation auf dem lizenzfreien 2,4 GHz Frequenzband.

Abwicklung der Bluetooth-Kommunikation

- Das 2,4 GHz-Frequenzband wird von den verschiedensten *Bluetooth*-kompatiblen Geräten gemeinsam genutzt. Obwohl *Bluetooth*-kompatible Geräte mit einer Technologie zur Minimierung von Einflüssen durch andere Geräte arbeiten, die dasselbe Band nutzen, können solche Einflüsse dennoch die Geschwindigkeit oder Reichweite einer Kommunikationsverbindung verringern und in manchen Fällen eine Unterbrechung der Kommunikation verursachen.
- Die Geschwindigkeit der Signalübertragung und die Reichweite, über die eine Kommunikation möglich ist, hängen vom Abstand zwischen den kommunizierenden Geräten, dem Vorhandensein von Hindernissen, den Funkbedingungen und der Geräteart ab.
- Yamaha kann nicht dafür garantieren, dass dieses Gerät mit allen Geräten, die mit der *Bluetooth*-Funktion kompatibel sind, erfolgreich eine drahtlose Verbindung aufbauen kann.

TECHNISCHE DATEN

■ PLAYER

Netzwerk

- Ethernet-Schnittstelle100Base-TX/10Base-T
- Internet-Radio vTuner-Dienst wird unterstützt
- PC-Clientfunktion
.....DLNA Version 1.5 (DMR-Funktion) wird unterstützt
- Unterstütztes Dateiformat
.....WAV, FLAC, AIFF (192 kHz/24 Bit)
.....ALAC (96 kHz/24 Bit)
.....MP3, WMA, MPEG-4 AAC (48 kHz/-)

Wi-Fi

- WLAN-StandardIEEE 802.11 b/g/n
- Funkfrequenz 2,4 GHz
- Verfügbares Sicherheitsverfahren
.....WEP, WPA2-PSK (AES), Mixed Mode

■ Bluetooth

- *Bluetooth*-VersionVer.2.1+EDR
- Unterstützte Protokolle.....A2DP, AVRCP
- Kompatible CODEC
.....Ausgabe: SBC, AAC
.....Eingabe: SBC
- BetriebsmodusAusgabe oder Eingabe
- Wireless-Ausgabe..... *Bluetooth*-Klasse 2
- Maximaler Kommunikationsabstand
..... 10 m (ohne Hindernisse)

■ AUDIO

- Frequenzgang.....60 Hz bis 20 kHz

■ ALLGEMEINES

- Stromversorgung.....100 - 240 V Wechselstrom, 50/60 Hz
- Leistungsaufnahme 10 W
- Leistungsaufnahme im Bereitschaftsmodus
Netzwerk Standby aus/*Bluetooth*-Standby aus: 0,5 W
Netzwerk Standby ein/*Bluetooth*Standby aus
..... a) kabelgebunden: 1,9 W
..... b) Wireless (Wi-Fi): 2,0 W
Netzwerk Standby ein/*Bluetooth*Standby ein
..... a) kabelgebunden: 2,0 W
..... b) Wireless (Wi-Fi): 2,1 W
- Gewicht2,2 kg
- Abmessungen (B × H × T)... 243 mm × 157 mm × 113 mm

Technische Daten können ohne Ankündigung geändert werden.

OBSERVERA: LÄS DETTA INNAN ENHETEN TAS I BRUK.

- 1 Läs noga denna bruksanvisning för att kunna ha största möjliga nöje av enheten. Förvara bruksanvisningen nära till hands för framtida referens.
- 2 Installera anläggningen på en väl ventilerad plats där det är svalt, torrt, rent och se till att den inte utsätts för direkt solljus, värmekällor, vibrationer, damm, fukt och kyla. Lämna följande mellanrum för ventilation.
Ovansida: 5 cm
Baksida: 5 cm
Sidor: 5 cm
- 3 Placera enheten på behörigt avstånd från andra elapparater, motorer, transformatorer och annat som kan orsaka störningar.
- 4 Utsätt inte enheten för hastiga temperaturväxlingar och placera den inte på ett ställe där luftfuktigheten är hög (t.ex. nära en luftfuktare) då fuktbildning i enheten skapar risk för brand, elstötar, skador på enheten eller personskador.
- 5 Placera inte enheten på ett ställe där främmande föremål kan tränga in i den eller där den kan utsättas för droppar eller vattenstänk. Placera aldrig det följande ovanpå enheten:
 - Övriga apparater då sådana kan orsaka skador och/eller missfärgning av enhetens hölje.
 - Brännbara föremål (t.ex. stearinljus) då sådana skapar risk för brand, skador på enheten och/eller personskador.
 - Vätskebehållare som kan falla och spilla vätska över enheten, vilket skapar risk för elstötar och/eller skador på enheten.
- 6 Täck aldrig över enheten med en tidning, duk, gardin e.l.dyl. då detta skapar risk för överhettning. En alltför hög temperatur inuti enheten kan leda till brand, skador på enheten och/eller personskador.
- 7 Anslut inte enheten till ett vägguttag förrän samtliga övriga anslutningar slutförts.
- 8 Använd aldrig enheten vänd upp och ned. Detta kan leda till överhettning som orsakar skador.
- 9 Hantera inte tangenter, reglage och kablar onödigt hårdhänt.
- 10 Fatta tag i själva kontakten när nätkabeln kopplas bort från vägguttaget; dra aldrig i kabeln.
- 11 Använd aldrig några kemiska lösningar för rengöring då dessa kan skada ytbehandlingen. Använd en ren, torr trasa.
- 12 Använd endast den spänning som står angiven på enheten. Anslutning till en strömkälla med högre spänning än den angivna kan orsaka brand, skador på enheten och/eller personskador. Yamaha åtar sig inget ansvar för skador beroende på att enheten används med en spänning utöver den angivna.
- 13 Koppla bort nätkabeln från vägguttaget för att undvika skador p.g.a. blixtnedslag om ett åskväder uppstår.
- 14 Försök aldrig att utföra egna reparationer. Kontakta en kvalificerad tekniker från Yamaha om servicebehov föreligger. Du får inte under några omständigheter ta av höljet.

- 15 Koppla bort nätkabeln från vägguttaget om enheten inte ska användas under en längre tid (t.ex. under semestern).
- 16 Läs avsnittet "FELSÖKNING" om vanligt förekommande driftsproblem innan du förutsätter att enheten är söndrig.
- 17 Innan enheten flyttas trycker du på  för att stänga av enheten och drar sedan ut nätkabeln ur eluttaget.
- 18 Kondensation (imma) uppstår, om den omgivande temperaturen plötsligt ändras. Koppla i så fall loss nätkabeln från nätuttaget och låt apparaten vila.
- 19 Vid långvarig användning kan det hända att apparaten blir väldigt varm. Stäng av enheten och låt den svalna en stund.
- 20 Installera receptorn nära ett nätuttag och där stickkontakten lätt kan komma åt.
- 21 Använd endast den nätsladd som medföljer med denna enhet. Användning av en annan nätsladd än den medföljande kan orsaka brand eller skada på denna enhet.

Den här enheten är inte bortkopplad från nätströmmen så länge den är inkopplad i vägguttaget, även om själva enheten är avstängd med . Enheten är konstruerad för att förbruka en mycket liten mängd ström i detta tillstånd.

VARNING

UTSÄTT INTE ENHETEN FÖR REGN ELLER FUKT
DÅ DETTA SKAPAR RISK FÖR BRAND ELLER
ELSTÖTAR.

- Den här enhetens högtalare använder magneter. Placera inte föremål som är känsliga för magnetism, till exempel TV-apparater med bildrör, klockor, kreditkort, disketter etc. på eller bredvid den här enheten.
- Om den här enheten placeras för nära en teveapparat med CRT-skärm (bildrör) finns det en risk för färgstörningar i bilden. Om detta inträffar ska du flytta enheten längre bort från TV:n.

OBSERVERA

Apparaten kopplas inte bort från växelströmskällan (nätet) så länge som den är ansluten till vägguttaget, även om själva apparaten har stängts av.

ADVASEL

Netspændingen til dette apparat er IKKE afbrudt, så længe netledningen sidder i en stikkontakt, som er t endt – også selvom der or slukket på apparatets afbryder.

VAROITUS

Laitteen toisiopiiriin kytketty käyttökyytkin ei irroita koko laitetta verkosta.

Användarinformation, beträffande insamling och dumpning av gammal utrustning



Denna symbol, som finns på produkterna, emballaget och/eller bifogade dokument talar om att de använda elektriska och elektroniska produkterna inte ska blandas med allmänt hushållsavfall.

För rätt handhavande, återställande och återvinning av gamla produkter, vänligen medtag dessa till lämpliga insamlingsplatser, i enlighet med din nationella lagstiftning och direktiven 2002/96/EC.

Genom att slänga dessa produkter på rätt sätt, kommer du att hjälpa till att rädda värdefulla resurser och förhindra möjliga negativa effekter på mänsklig hälsa och miljö, vilka i annat fall skulle kunna uppstå, p.g.a. felaktig sophantering.

För mer information om insamling och återvinning av gamla produkter, vänligen kontakta din lokala kommun, ditt sophanteringsföretag eller inköpsstället för dina varor.

[Information om sophantering i andra länder utanför EU]

Denna symbol gäller endast inom EU. Om du vill slänga dessa föremål, vänligen kontakta dina lokala myndigheter eller försäljare och fråga efter det korrekta sättet att slänga dem.

Om det uppstår färgförändringar eller brus när systemet används i närheten av en TV bör du flytta enheten längre från TV:n vid användning.

Använd inte denna enhet inom 22 cm från personer med ett hjärtimplantat/pacemaker eller en implanterad defibrillator.

Radiovågor kan påverka elektromedicinsk utrustning.

Använd inte denna enhet nära medicinsk utrustning eller innanför sjukvårdsanläggningar.

Användaren får ej dekompilera, ändra, översätta eller på annat sätt nedmontera programvaran som används i denna enhet, vare sig delvis eller i sin helhet. För företagsanvändare skall de anställda på företaget såväl som dess affärspartner agera i enlighet med de avtal som föreskrivits i denna klausul. Om föreskrifterna i denna klausul samt detta avtal ej kan efterlevas skall användaren omedelbart avbryta användandet av programvaran.

Yamaha Music Europe GmbH intygar härmed att detta system överensstämmer med de nödvändiga kraven och andra relevanta föreskrifter i direktivet 1999/5/EC.

Yamaha Music Europe GmbH

Siemensstr. 22-34 25462 Rellingen,
Germany
Tel: +49-4101-303-0



◆ Angående denna bruksanvisning

- Begreppet "iPod" i denna bruksanvisning kan även hänvisa till "iPhone" och "iPad".
- Illustrationerna kan skilja sig från den verkliga produkten.
- Symboler:

Anmärkning Anger varningar som bör iaktas vid användning av receiveern samt begränsningar i dess funktioner.



Anger extra förklaringar som hjälper dig att använda enheten bättre.



Anger motsvarande referenssida(or).

FUNKTIONER

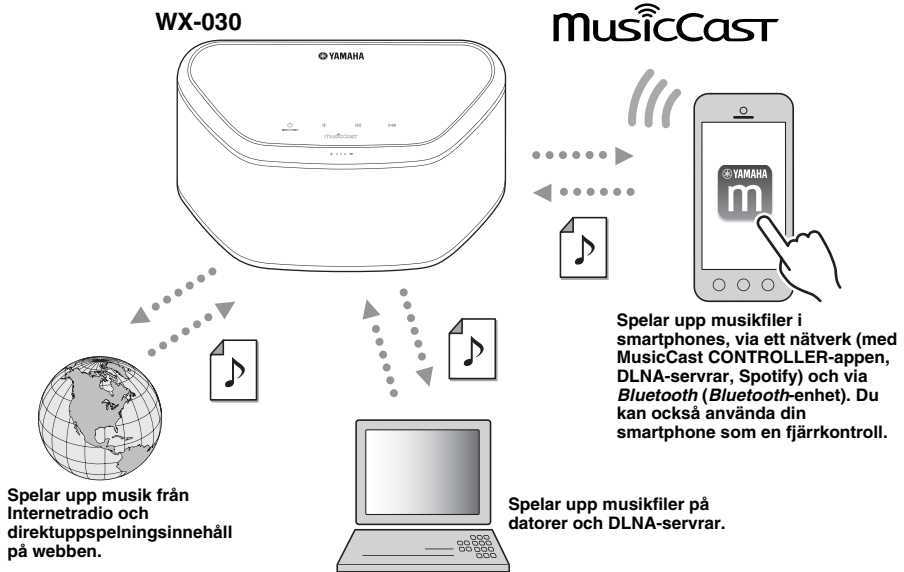

Spelar upp musik från Internetradio och direktuppspelningsinnehåll på webben.

Spelar upp musikfiler på datorer och DLNA-servrar.

Spelar upp musikfiler i smartphones, via ett nätverk (med MusicCast CONTROLLER-appen, DLNA-servrar, Spotify) och via Bluetooth (Bluetooth-enhet). Du kan också använda din smartphone som en fjärrkontroll.

Smidig användning och trådlös musikuppspelning med iPhone/Android™-enheter

- Genom att installera den kostnadsfria appen "MusicCast CONTROLLER" på din iPhone/iPad/iPod touch eller Android-enhet, kan du ställa in ett nätverk, göra olika inställningar och välja de låtar du vill spela upp. Du kan också använda dessa enheter som en fjärrkontroll (☞ S.7).
- Utrustad med Wi-Fi, som gör att enheten kan ansluta till den trådlösa routern (åtkomstpunkt) utan några kablar.

Spelar upp olika innehåll med högkvalitativt ljud

- Spelar upp musiken från DLNA-servrar (☞ S.12), Internetradio och Bluetooth.
- Fylligt ljud ur tvåvägshögtalaren, den stora passiva radiatoren och DSP (Digital Signal Processor) framtagen av Yamaha.
- Förbättrad diskant- och fylligt mellanregister/bas, även när du spelar upp en komprimerad ljudkälla, t.ex. MP3. (Music Enhancer)

Stöder direktuppspelningstjänster

- Du kan lyssna på musik från flera olika direktuppspelningstjänster. (Kompatibla direktuppspelningstjänster varierar beroende på det land eller region du använder enheter i.)

INNEHÅLL

◆ INTRODUKTION

MEDFÖLJANDE TILLBEHÖR.....	2
DELENS NAMN	3

◆ FÖRBEREDELSE

INSTALLATION	4
Montera enheten på en vägg	4
SLÅ PÅ STRÖMMEN	5
ANSLUTA TILL NÄTVERKET	6
LJUDNÄTVERK FÖR HEMMET MED MusicCast.....	7
Ansluta till nätverket med MusicCast CONTROLLER	7

◆ LYSSNA PÅ MUSIKEN

LYSSNA PÅ INTERNETRADIO	9
LYSSNA PÅ LÅTAR PÅ DATORN OCH NAS.....	9
Ställa in mediedelning för musikfiler.....	9
LYSSNA PÅ MUSIK FRÅN DIN Bluetooth-ENHET	10
Para ihop den här enheten med din Bluetooth-enhet	10
Ansluta en redan ihopparad enhet via Bluetooth.....	10
Koppla från en Bluetooth-anslutning	11

◆ ÖVRIGA FUNKTIONER OCH INFORMATION

UPPDATERA FIRMWARE	11
ALTERNATIVINSTÄLLNINGAR	11
YTTERLIGARE INFORMATION.....	12
Grundläggande information om enheten.....	12
VARUMÄRKEN.....	12
FELSÖKNING	13
Allmänt	13
MusicCast	13
Network	13
Bluetooth.....	15
ENHETER/MEDIA OCH FILFORMAT SOM STÖDS	16
SPECIFIKATIONER.....	17

MEDFÖLJANDE TILLBEHÖR

Strömkabel

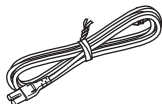

Dyna

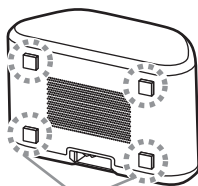

Dyna



För att förhindra att ljudets vibrationer når väggen kan du montera dynorna i de fyra hörnen på bakpanelen.

Kabelkåpa

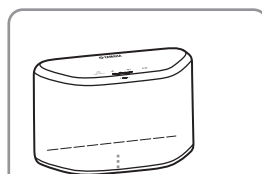
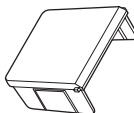

Underdel

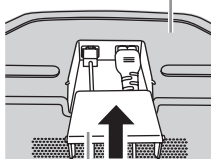

Kabelkåpa



Du kan dölja kablarna genom att installera kabelkåpan. Installera enligt ovan.

DELENS NAMN

■ Toppanel

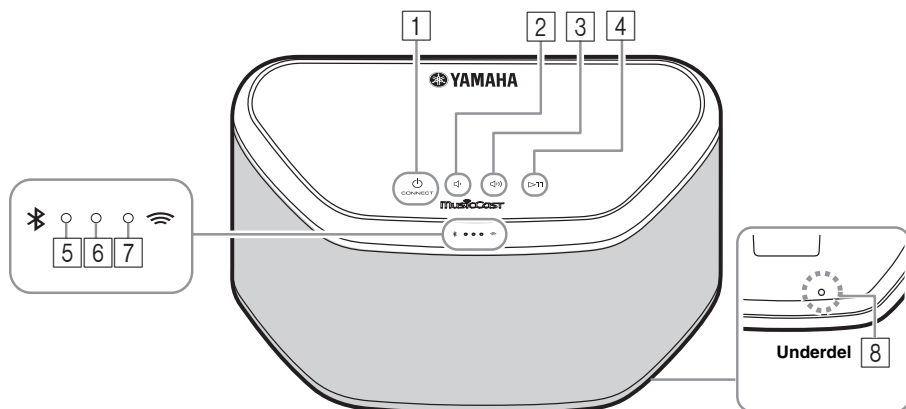

1 (ström)/CONNECT (☞ S.5)

2
 Sänker volymen.

3
 Höjer volymen.

4
 Spelar upp/pausar.

5 **Bluetooth-indikator**

Lysar under Bluetooth-anslutning.

6 **Strömindikator**

Lysar när enheten är påslagen.

7 **Nätverksindikator**

Lysar när enheten är ansluten till ett kabelanslutet eller trådlöst (Wi-Fi) nätverk.

8 **Återställningsknapp** (☞ S.13)

Tryck här för att starta om enheten.

1, **2**, **3**, **4** är peksensorer. De reagerar när du rör vid dem med fingret.

Anmärkning

Om volymen når maximum/minimumvärdet blinkar dessa tre indikatorer (**5**, **6**, **7**) två gånger samtidigt.

■ Bakpanel

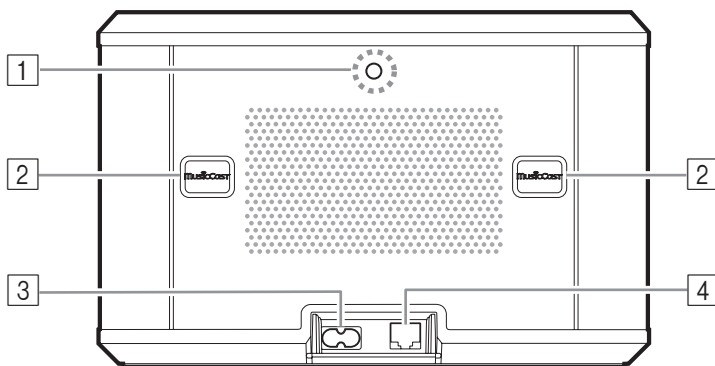

1 **Upphängningshål för väggmontering**

Används för att montera enheten på en väggmonteringshängare (☞ S.5).

2 **Nyckelhålsuttag/nyckelhålsuttagkåpa** (☞ S.4)

Om du lyfter upp nyckelhålsuttagkåporna hittar du nyckelhålsuttagen för montering av enheten på en vägg.

3 **Strömkontakt** (☞ S.5)

4 **Nätverksterminal** (☞ S.6)

Använd en nätverkskabel (kommersiellt tillgänglig) för att ansluta till nätverket.



Om du använder enheten med Wi-Fi behövs ingen nätverkskabel för anslutning till enheten.

INSTALLATION

Sätt i strömkabeln i eluttaget efter att ha anslutit alla andra kablar.

Anmärkning

Om du placerar enheten för nära en bildrörs-TV kan bildfärgen försämrans eller ett surrande ljud uppstå. I så fall flyttar du enheten minst 20 cm bort från TV:n. Detta är inte ett problem med LCD- och plasma-TV-apparater.

För Bluetooth-enhetsanvändare

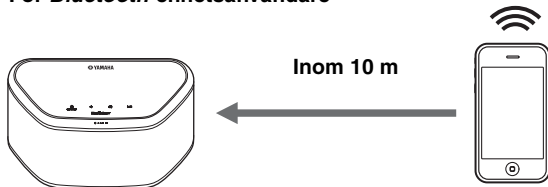

Installera på en stabil plats och beakta följande punkter:

- Ställ den inte på en stålplatta eller annan metallplatta.
- Täck inte över den med en duk eller liknande.

För Bluetooth-enhetsanvändare

- Installera i samma rum som den enhet som den ska utbyta signaler med (en bärbar musikspelare kompatibel med Bluetooth-profil A2DP, smartphone, digital ljudspelare eller liknande) inom ett avstånd på 10 m och med direkt siktlinje.
- Kontrollera att det inte finns några hinder mellan den här enheten och Bluetooth-enheten.

Montera enheten på en vägg

Du kan montera enheten på en vägg på följande sätt.

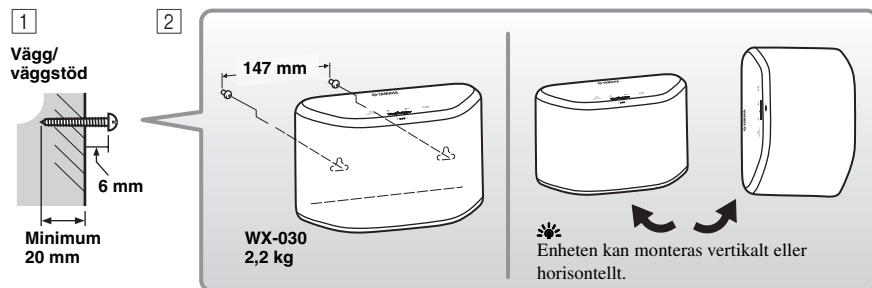

- 1 Skruva fast skruvar (kommersiellt tillgängliga) i en stadig vägg eller väggstöd som i bilden. Använd självgående skruvar med 3,5 till 4 mm diameter.
- 2 Häng upp enheten i dess nyckelhålsuttag på de utstickande skruvarna.

Anmärkning

- Se till att skruven hamnar ordentligt i den smalare delen av nyckelhålsuttaget. I annat fall kan enheten ramla ned.
- Montera inte enheten på tunn plywood eller på en vägg tillverkad av mjukt material. Om du gör det kan skruvarna lossa från underlaget och enheten ramla ned och skadas eller leda till personsador.
- Montera inte enheten på en vägg med hjälp av spikar, lim eller instabilt monteringsmaterial. Långvarig användning och vibrationer kan leda till att enheten ramlar ned.
- För att undvika olyckor orsakade av snavande på lösa kablar (till exempel strömkabeln) fäster du upp kablarna på väggen.
- Om du monterar enheten i taket eller på väggen med hjälp av ett fäste måste du använda en säkerhetsvajer (medföljer ej) mellan enheten och fästet som förhindrar att enheten ramlar ned.
- Om du inte är säker på hur du ska installera enheten på ett säkert sätt bör du rådfråga en professionell installatör eller liknande.
- För att förhindra att ljudets vibrationer når väggen kan du montera dynorna i de fyra hörnen på bakpanelen (☞ S.2).

■ Montera enheten på en väggmonteringshängare

Enheten kan monteras på väggen med hjälp av en kommersiellt tillgänglig väggmonteringshängare. Använd väggmonteringshållet på bakpanelen för montering.



Använd en väggmonteringshängare som är kompatibel med en vanlig grov skruv av den typ som används i till exempel kamerastativ.

Bakpanel

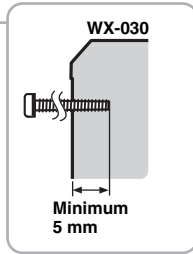
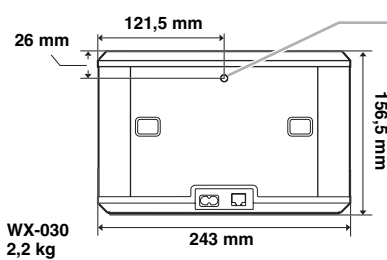

Monteringsskruvens specifikation:
UNC 1/4-20

Diameter	6,35 mm
Skruvgänga	20 (per 1")

Specifikationer för skruvhålet

Diameter	6,35 mm
Djup	9 mm

SV

Anmärkning

- Om du använder en väggmonteringshängare måste den vara kompatibel med den här enheten.
- Använd en väggmonteringshängare som har en kapacitet på minst 4,5 kg.
- Följ instruktionerna i bruksanvisningen för väggmonteringshängaren och montera enheten på rätt sätt.
- Om du monterar enheten på fel sätt eller använder en väggmonteringshängare som inte är kompatibel med enheten kan enheten ramla ned och orsaka skador.
- Kontrollera säkerheten efter montering av enheten. Yamaha ansvarar inte för eventuella olyckor som orsakats av en felaktig installationsposition eller felaktiga installationsmetoder eller för eventuella brister i väggmonteringshängaren. Om du oroar dig över säkerheten bör du be en yrkesman installera enheten.

SLÅ PÅ STRÖMMEN

Bakpanel

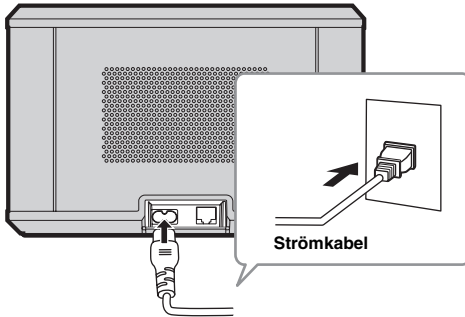

- 1 Anslut strömkabeln till eluttaget och tryck på (**ström**)/CONNECT.

Enheten slås på och strömindikator tänds. Om du trycker igen stängs enheten av (standbyläge) och strömindikatorn slöcknar.

Auto Standby

Auto Standby är ett läge där enheten automatiskt försätts i standbyläge när ungefär 20 minuter har förflutit utan uppspelning eller utförd åtgärd. Du kan aktivera/avaktivera det här läget med appen MusicCast CONTROLLER (☞ S.7).

Anmärkning

- När strömkabeln sätts in i eluttaget tar det ungefär 10 sekunder för enheten att starta upp internt. Enheten kan inte spela upp musik under denna tid.
- Rör inte peksensorerna ((**ström**)/CONNECT/<|/|>)) på cirka 10 sekunder efter att enheten startats eftersom den justerar sensor känsligheten. Om ditt finger rör vid peksensorerna under denna tid kan det hända att de inte fungerar som de ska när enheten startat.

Toppanel

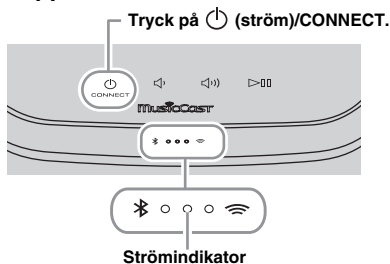

ANSLUTA TILL NÄTVERKET

Anslut enheten till nätverket enligt bilden nedan.

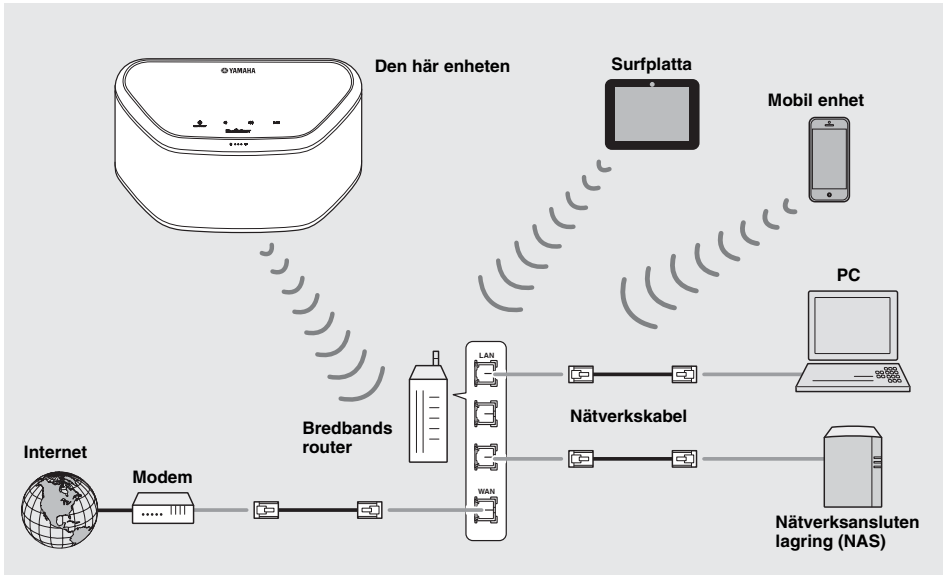

- Mer information om Internet-anslutning finns i bruksanvisningen till dina nätverksenheter.
- Vissa säkerhetsprogram installerade på datorn eller brandväggsinställningarna för dina nätverksenheter (t.ex. en router) kan blockera enhetens åtkomst till nätverksenheter eller Internet. I det här fallet ändrar du inställningen för säkerhetsprogramvara eller nätverksenheterna.
- Om du ansluter enheten till nätverket med en nätverkskabel använder du en kommersiellt tillgänglig STP-nätverkskabel (skärmd partvinnad) (rak, CAT-5 eller högre).
- Använd MusicCast CONTROLLER-appen och se till att enheten och de övriga nätverksenheterna är anslutna till samma router.

LJUDNÄTVERK FÖR HEMMET MED MusicCast

MusicCast är en ny trådlös musikalösning från Yamaha som gör att du kan dela musik i alla dina rum med en mängd olika enheter. Du kan njuta av musik från din smartphone, dator, NAS-hårddisk och streamingtjänst var som helst i ditt hus med en enda app. Besök vår webbplats för mer information och en lista över MusicCast-kompatibla produkter.

<http://www.yamaha.com/musiccast/>

■ MusicCast CONTROLLER

- Huvudfunktioner
 - Grundläggande funktioner som att slå på/stänga av enheten, volymjustering.
 - Välj/spela upp/pausa musiken.
 - Spela upp musiken på enheterna.
 - Equalizerinställning
 - Insomningstimer
- Systemkrav
 - För mer information, sök i App Store eller Google Play™ efter "MusicCast CONTROLLER".
 - Appen finns för iPhone/iPad/iPod touch och Android-enheter.
 - WLAN-miljö.

Ansluta till nätverket med MusicCast CONTROLLER

■ Mobil enhet (t.ex. smartphone)

Om du vill använda enheten måste du styra den från appen MusicCast CONTROLLER. Sök efter den kostnadsfria appen MusicCast CONTROLLER på App Store (för iOS-enheter) eller Google Play (för Android-enheter) och installera den på din enhet.

Se instruktionerna för appen i butiken för mer information.

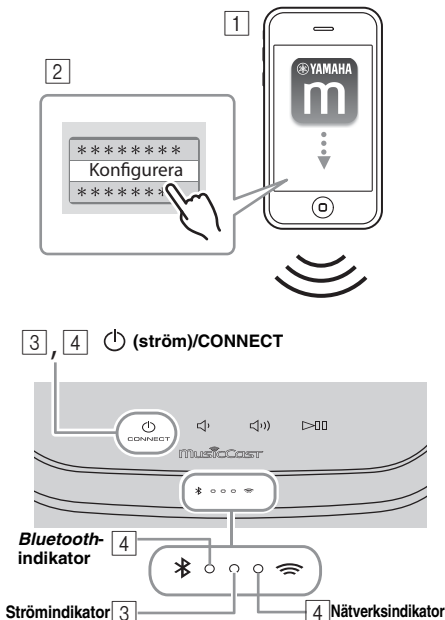

1 Installera "MusicCast CONTROLLER" på den mobila enheten.

2 Starta appen.

När appen startat väljer du "Setup" (Konfigurera).



Tryck på (Inställningar) och Lägg till ny enhet om du redan har anslutit en MusicCast-kompatibel enhet till nätverket.

3 Starta enheten.

Strömindikatorn tänds.

4 Tryck på och håll ned (ström)/CONNECT på enheten i 3 sekunder.

Nätverks- och Bluetooth-indikatorerna blinkar snabbt.

5 Ställ in nätverket.

Anslut din mobila enhet till nätverket.

Följ riktlinjerna som visas i appen för att ställa in.

6 Följ instruktionerna i MusicCast CONTROLLER-appen för att spela upp musik.

Anslut den mobila enheten till den första kopplingspunkten ("SSID 1") om din router har stöd för flera SSID:er (nätverksnamn).

■ Konfiguration av enheter och uppspelning

Skapa följande nätverk (MusicCast-nätverket) med appen MusicCast CONTROLLER.

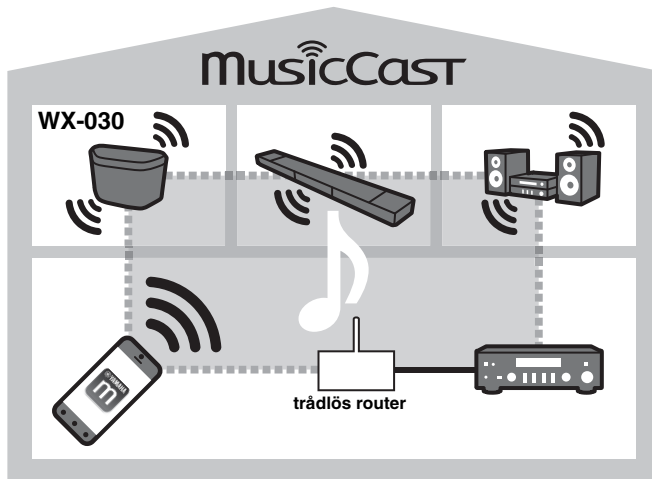

Anslut en annan enhet som har stöd för MusicCast till routern med en nätverkskabel (Utökat läge) om du vill installera en MusicCast-kompatibel enhet på en plats som inte nås av den trådlösa routern.

Standardläge

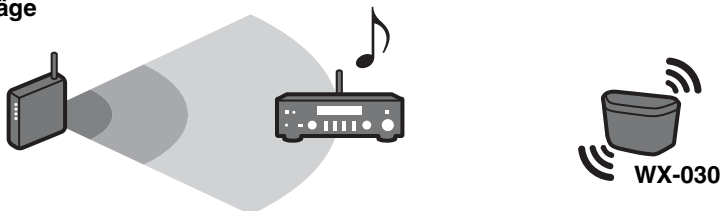

Utökat läge

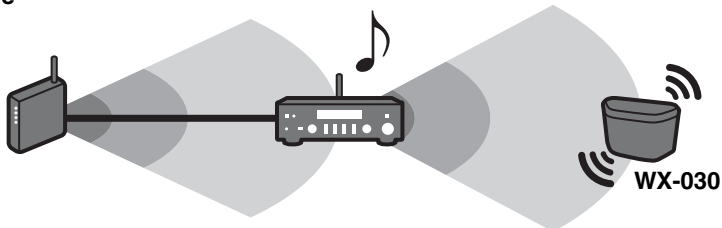

Den MusicCast-kompatibla enheten kanske inte kan spela upp en ljudkälla med hög kvalitet, beroende på var den är placerad. I sådana fall ansluter du enheten till routern med en nätverkskabel.

LYSSNA PÅ INTERNETRADIO

Du kan lyssna på radiostationer från hela världen via Internet. När du har anslutit enheten till nätverket använder du MusicCast CONTROLLER-appen (☞ S.7) till att spela upp radion.



Du kan använda den avancerade funktionen i vTuner (t.ex. att lägga till en ny station i listan) genom att gå till följande webbplats.

<http://yradio.vtuner.com/>

– Innan du registrerar Internet-radiostationen spelar du upp en Internet-radiostation på den här enheten.

– Om du vill skapa ett nödvändigt konto för registrering behöver du vTuner-ID: för den här enheten och din e-postadress. Du kan kontrollera vTuner-ID på "Information" i MusicCast CONTROLLER-appen. (☞ S.7)

Välj (Inställningar) och sedan "< Namn på rummet*/Information" och kontrollera vTuner-ID.

*Du kan registrera ett valfritt namn för Namn på rummet.

LYSSNA PÅ LÅTAR PÅ DATORN OCH NAS

Med den här enheten kan du spela upp musikfiler i MP3-, WMA- och FLAC-format (format för förlustfri ljuddatakompression) lagrade på datorn (servern) ansluten till nätverket eller NAS-enheten.

Ställa in mediedelning för musikfiler

Om du vill spela upp musikfiler i datorn med den här enheten måste du göra mediedelningsinställningen mellan enheten och datorn (Windows Media Player 11 eller senare). Här används Windows Media Player 12 i Windows 7 som exempel.

■ För Windows Media Player 12

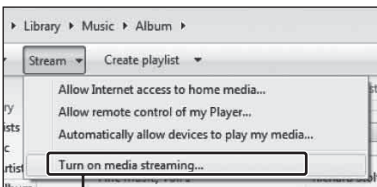

2 Aktivera mediedirektuppspelning

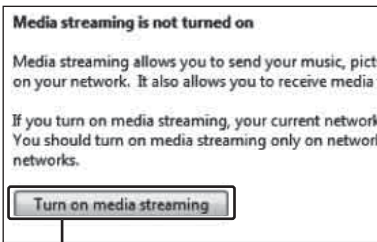

3 Aktivera mediedirektuppspelning

I det här avsnittet beskrivs bara hur du ställer in mediedelningen. Efter inställningen använder du Windows Media Player på datorn för att spela upp som vanligt.

- 1 Starta Windows Media Player 12 på datorn.
- 2 Välj "Direktuppspelning" och sedan "Aktivera mediedirektuppspelning". Kontrollpanelsfönstret på datorn visas.
- 3 Klicka på "Aktivera mediedirektuppspelning"
- 4 Välj "Tillåt" i listrutan bredvid "WX-030".

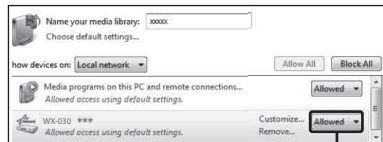

4 Tillåt



Namnen i listan är enhetsnamn (Namn på rummet). Du kan ställa in Namn på rummet på "< Namn på rummet/Information" i MusicCast CONTROLLER-appen (☞ S.7). Om Namn på rummet inte ställs in, är Namn på rummet "WX-030 ***". (***) är ett godtyckligt nummer.)

- 5 Klicka på "OK" för att avsluta.



Mer information om inställningar för mediedelning finns i hjälpen till Windows Media Player.

◆ För Windows Media Player 11

1 Starta Windows Media Player 11 på datorn.

2 Välj "Bibliotek" och sedan "Mediedelning".

3 Markera rutan "Dela ut mina media", markera ikonen "WX-030" och klicka på "Tillåt".



Namnen i listan är enhetsnamn (Namn på rummet). Du kan ställa in Namn på rummet på " < Namn på rummet/ Information" i MusicCast CONTROLLER-appen (☞ S.7). Om Namn på rummet inte ställs in, är Namn på rummet "WX-030 ****". (**** är ett godtyckligt nummer.)

4 Klicka på "OK" för att avsluta.

◆ För en dator eller en NAS med annan DLNA-serverprogramvara installerad

Läs i bruksanvisningen för enheten eller programvaran om hur du konfigurerar inställningarna för mediedelning.

LYSSNA PÅ MUSIK FRÅN DIN Bluetooth-ENHET

Den här enheten har Bluetooth-funktioner. Du kan njuta av trådlös musikuppspelning från din Bluetooth-enhet (smartphone, digital ljudspelare etc.). Du kan också läsa i användarhandboken för din Bluetooth-enhet.

Para ihop den här enheten med din Bluetooth-enhet

■ Ihopparning (registrering)

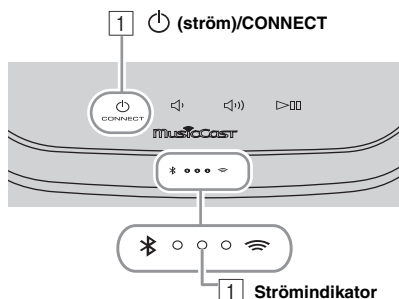

1 Starta enheten.

Strömindikatorn tänds.

2 På den anslutande enheten (mobil enhet), aktiverar du Bluetooth.

3 Utför Bluetooth-ihopparring på den anslutande enheten.

Mer information finns i användarhandboken för den anslutande enheten.

4 Från Bluetooth-anslutningslistan på den anslutande enheten väljer du den här enheten (Namn på rummet för den här enheten ☞ S.9).



- Tiden från påslagning till slutförd ihopparring får inte överstiga fem minuter.
- Om du uppmanas att ange ett lösenord anger du siffrorna "0000".

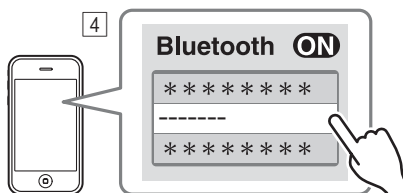

Namn på rummet för enheten visas där "-----" indikeras ovan.

Anmärkning

Kontrollera att registreringsprocessen på den anslutande enheten har slutförts. Om ihopparringen misslyckas, börja om från steg [2]. För mer information, se den anslutande enhetens bruksanvisning.

Ansluta en redan ihopparad enhet via Bluetooth

■ Ansluta från den anslutande enheten



1 I Bluetooth-inställningarna för den anslutande enheten aktiverar du Bluetooth.

2 Från Bluetooth-anslutningslistan på den anslutande enheten väljer du den här enheten (Namn på rummet för den här enheten ☞ S.9).

Bluetooth-anslutningen upprättas och Bluetooth-indikatorn tänds.

Koppla från en Bluetooth-anslutning

Om någon av följande åtgärder utförs medan en *Bluetooth*-anslutning upprättas, kopplas *Bluetooth*-anslutningen ned.

- Tryck på  (**ström**)/CONNECT för att ställa enheten i standbyläge.
- Håll ned  i 3 sekunder.
- Avbryt *Bluetooth*-anslutningen från den anslutna enheten.

UPPDATERA FIRMWARE

Du kan bara uppdatera firmware när enheten är ansluten till Internet (*S. 6).

Följ instruktionerna i MusicCast CONTROLLER-appen för att uppdatera.

Strömindikatorn blinkar snabbt medan firmware uppdateras.

Uppdateringen slutfördes: enheten startar om.

Uppdatering misslyckades: alla indikatorer blinkar. Koppla bort nätkabeln från eluttaget och anslut den igen efter minst 30 sekunder och uppdatera sedan firmware igen.



Anmärkning





- Gör ingenting med enheten och dra inte ur nätkabeln eller nätverkskabeln under uppdateringen.
- Stäng inte av enheten (ställ den i standbyläge) under uppdatering av firmware.



- Uppdateringen av firmware meddelas i appen.
- När Internet-hastigheten inte är snabb nog eller om enheten är ansluten till ett trådlöst nätverk via en trådlös nätverksadapter kan det, beroende på den trådlösa anslutningens kvalitet, eventuellt inte gå att göra en uppdatering via nätverket.

ALTERNATIVINSTÄLLNINGAR

Om du vill ställa in följande alternativinställningar ställer du in enheten i standbyläge och trycker på och håller ned  och  i 5 sekunder. *1

Alternativ	Funktioner
Initiera nätverksinställningen.	Tryck på och håll ned  (ström)/CONNECT i 3 sekunder (*S. 3).
Aktivera/avaktivera Network Standby-läge. *2	Håll ned  i 3 sekunder. Network Standby avaktiveras. Aktivera läget genom att utföra samma åtgärd igen. Aktivera: strömindikatorn blinkar två gånger och förblir sedan tänd. Avaktivera: strömindikatorn blinkar två gånger och förblir sedan släckt.
Aktivera/avaktivera Wi-Fi.	Håll ned  i 3 sekunder. Wi-Fi avaktiveras. Aktivera läget genom att utföra samma åtgärd igen. Aktivera: nätverksindikatorn blinkar två gånger och förblir sedan tänd. Avaktivera: nätverksindikatorn blinkar två gånger och förblir sedan släckt.
Aktivera/avaktivera Bluetooth.	Håll ned  i 3 sekunder. <i>Bluetooth</i> avaktiveras. Aktivera läget genom att utföra samma åtgärd igen. Aktivera: <i>Bluetooth</i> -indikatorn blinkar två gånger och förblir sedan tänd. Avaktivera: <i>Bluetooth</i> -indikatorn blinkar två gånger och förblir sedan släckt.

*1: Om du inte trycker på någon knapp under dessa 5 sekunder avbryter enheten alternativinställningsläget.

*2: Network Standby är ett standbyläge som gör det möjligt för enheten att ansluta till nätverket från en annan enhet.

Eco Standby

Du kan bara aktivera/avaktivera Network Standby-läget i alternativinställningarna så länge som enheten är i Eco Standby-läge. Om du avaktiverar Network Standby ställs enheten i Eco Standby-läge, vilket håller strömförbrukningen i standbyläge till ett minimum. Du kan däremot inte starta enheten med MusicCast CONTROLLER-appen i Eco Standby-läge.

YTTERLIGARE INFORMATION

Grundläggande information om enheten

■ DLNA

Varken typ av server kan jag använda för att surfa eller spela upp musikfiler med DLNA?

Använd en DLNA-kompatibel server, såsom en av följande komponenter.

Dator kompatibel med Windows Media Player 12 eller Windows Media Player 11

För att gå igenom mappar (kataloger) på din dator från enheten behöver du ändra inställningen för mediedelning på Windows Media Player 12 eller Windows Media Player 11, så att enheten kan komma åt dessa mappar. För detaljer angående Windows Media Player, kontakta Microsoft Corporation.

■ Internetradio

Kan jag lägga till andra Internetradiostationer i listan?

På "vTuner Internet Radio"-webbplatsen kan du lägga till fler Internetradiostationer

som inte finns på listan manuellt.

Om du vill använda den här funktionen öppnar du följande URL och skaffar ett nytt konto.

<http://radio.vtuner.com/>

Om du vill skapa ett nödvändigt konto för registrering behöver du vTuner-ID:r för den här enheten och din e-postadress (*S.9).

Kan jag radera Internetradiostationer från listan som jag inte lyssnar på?

Du kan inte ta bort själva vTuner-listan.

Du kan ta bort radiostationer som du lagt till genom att gå till "vTuner Internet Radio"-webbplatsen.

VARUMÄRKEN

 MusicCast

MusicCast är ett varumärke eller registrerat varumärke som tillhör Yamaha Corporation.

 Bluetooth®

Bluetooth®-märket och logotyper är registrerade varumärken som ägs av Bluetooth SIG, Inc. och all användning av dessa märken av Yamaha Corporation sker under licens.

Bluetooth protocol stack (Blue SDK)

Copyright 1999-2014 OpenSynergy GmbH

Alla rättigheter förbehållna. Alla opublicerade rättigheter förbehållna.

 DLNA CERTIFIED™

DLNA™ och DLNA CERTIFIED™ är varumärken eller registrerade varumärken som tillhör Digital Living Network Alliance. Alla rättigheter förbehållna. All otillåten användning är förbjuden.

Windows™

Windows är ett registrerat varumärke som tillhör Microsoft Corporation i USA och andra länder.

Internet Explorer, Windows Media Audio och Windows Media Player är antingen registrerade varumärken eller varumärken som tillhör Microsoft Corporation i USA och/eller andra länder.

Android™ Google Play™

Android och Google Play är varumärken som tillhör Google Inc.

 Wi-Fi CERTIFIED

 Wi-Fi PROTECTED SETUP

Wi-Fi CERTIFIED Logotypen är ett certifieringsmärke som tillhör Wi-Fi Alliance.

Wi-Fi Protected Setup Identifieringsmärke är ett tecken som tillhör Wi-Fi Alliance.

Förklaringar avseende GPL

Denna produkt använder sig av GPL/LGPL programvara med öppen källkod i vissa avsnitt. Du har endast rätt att erhålla, duplicera, modifiera och vidare distribuera denna öppna källkod. För information om GPL/LGPL programvara med öppen källkod, hur man får det, och GPL/LGPL licens, se Yamaha Corporation webbplats (<http://download.yamaha.com/sourcecodes/musiccast/>).

FELSÖKNING

Gå igenom tabellen nedan om receiveern inte tycks fungera korrekt. Om problemet inte anges nedan eller om det inte kan lösas med hjälp av anvisningarna nedan, stänger du av enheten, kopplar loss nätkabeln och kontaktar närmaste auktoriserade Yamaha-handlare eller servicecenter.

Allmänt

Problem	Orsak	Lösning
Enheten slås inte på eller peksensorerna reagerar inte.	Ditt finger rörde vid peksorn på enheten medan den startade (enheten justerar peksensorernas känslighet medan den startar i ungefär 10 sekunder efter att du anslutit strömkabeln till eluttaget).	Medan enheten startar bör du vänta och undvika att röra vid sensorerna tills enheten har startat helt. Tryck på  (ström)/CONNECT efter att enheten har startat helt (☞ S.3).
Enheten stängs av direkt efter att ha slagits på. Enheten fungerar inte som den ska.	Nätkabeln är inte rätt ansluten.	Anslut nätkabeln ordentligt.
Denna enhet kan inte styras.	Den interna mikrodatoren har hängt sig på grund av en yttre elektrisk stöt (som ett blixtnedslag eller kraftig statisk elektricitet) eller på grund av att strömförsörjningen tappade spänning.	Tryck på återställningsknappen under enheten (☞ S.3) med ett spetsigt föremål och starta om enheten. (Om problemet kvarstår, dra ut nätkabeln ur vägguttaget och sätt i den igen efter minst 30 sekunder.)
Inget ljud.	Ingen lämplig källa har valts.	Välj den musikkälla du vill spela upp med MusicCast CONTROLLER-appen (☞ S.7).
	Volymen är nedställd eller dämpad.	Vrid upp volymen.
Det förekommer störningar från högfrekvensutrustning.	Enheten står för nära den digitala utrustningen eller högfrekvensutrustningen.	Flytta enheten längre bort från sådan utrustning.

Sv

MusicCast

Problem	Orsak	Lösning
Det går inte att ansluta via inställningarna i appen MusicCast CONTROLLER.	Den mobila enheten är inte ansluten till den trådlösa routern i ditt hem.	Anslut den mobila enheten till den trådlösa routern och starta appen MusicCast CONTROLLER.
	Enheten stängs av.	Ivaktivera mobildataöverföring. Starta enheten.

Network

Problem	Orsak	Lösning
Den här enheten identifieras inte av MusicCast CONTROLLER-appen på din mobila enhet.	Enheten och de mobila enheterna är inte anslutna till samma nätverk.	Kontrollera nätverksanslutningarna och inställningarna på routern och anslut sedan enheten och den mobila enheten till samma nätverk.
	Din mobila enhet är ansluten till routerns sekundära SSID där routern stöder flera SSID:n.	När den mobila enheten är ansluten till det sekundära SSID:t, är åtkomsten till den enhet som ansluter till det primära SSID:t eller LAN:et begränsad (endast Internet-åtkomst). Anslut din mobila enheten till det primära SSID:t.
	Flera routrar är anslutna mellan dina nätverksenheter (dubbelrouter).	Koppla bort Internet tillfälligt, kontrollera det lokala nätverket och anslut den nätverksenhet som du vill använda till samma router.

Problem	Orsak	Lösning
Nätverksfunktionen fungerar inte.	Nätverksparametrarna (IP-adress) erhålls inte korrekt.	Aktivera DHCP-serverfunktionen i routern.
	Enheten startar. (Enheten kan användas ungefär 10 sekunder efter att strömkabeln ansluts till eluttaget.)	Använd nätverksfunktionen efter att enheten har startat helt.
Uppspelningen stoppas (låtarna kan inte spelas upp kontinuerligt).	Det finns filer som inte stöds på servern.	Ta bort filerna (inklusive bildfiler och dolda filer) som enheten inte stöder, från den mapp som spelas upp.
En dator identifieras inte av MusicCast CONTROLLER-appen på din mobila enhet.	Inställningarna för mediadelning är felaktiga.	Konfigurera delningsinställningen och välj receiveern som en enhet till vilken musik innehåll delas (☞ S.9).
	Vissa säkerhetsprogram som är installerade på datorn blockerar åtkomsten till datorn från den här enheten.	Kontrollera säkerhetsprogrammets inställningar på datorn.
	Enheten och datorn tillhör inte samma nätverk.	Kontrollera nätverksanslutningarna och inställningarna på routern och anslut sedan enheten och datorn till samma nätverk.
	Din dator är ansluten till routerns sekundära SSID där routern stöder flera SSID:n.	När datorn är ansluten till det sekundära SSID:t, är åtkomsten till den enhet som ansluter till det primära SSID:t eller LAN:et begränsad (endast Internet-åtkomst). Anslut datorn till det primära SSID:t.
Det går inte att spela Internetradion.	Flera routrar är anslutna mellan dina nätverksenheter (dubbelrouter).	Koppla bort Internet tillfälligt, kontrollera det lokala nätverket och anslut den nätverksenhet som du vill använda till samma router.
	Den valda Internetradiostationen är inte tillgänglig.	Ett nätverksproblem kan ha uppstått hos radiostationen, eller så är tjänsten inte längre tillgänglig. Försök lyssna på stationen senare eller välj en annan station.
	Den valda Internetradiostationen sänder för närvarande inget ljud.	Vissa Internetradiostationer sänder inget ljud under vissa tider på dagen. Försök lyssna på stationen senare eller välj en annan station.
Uppdatering av den fasta programvaran via nätverk misslyckades.	Åtkomsten till nätverket begränsas av brandväggsinställningar för nätverket (t.ex. i routern).	Kontrollera nätverksenheternas brandväggsinställningar. Internetradion kan bara spelas när den passerar genom den port som bestäms av varje radiostation. Portnumret varierar beroende på radiostationen.
	Nätverksanslutningen är instabil.	Försök uppdatera igen efter en stund.
Enheten kan inte ansluta till Internet via en trådlös router (åtkomstpunkt).	Den trådlösa routern (åtkomstpunkt) är avstängd.	Slå på den trådlösa routern.
	Enheten och den trådlösa routern (åtkomstpunkten) är för långt isär.	Placera enheten och den trådlösa routern (åtkomstpunkten) närmare varandra (☞ S.6).
	Det är ett hinder mellan enheten och den trådlösa routern (åtkomstpunkt).	Flytta enheten och den trådlösa routern (åtkomstpunkten) till en plats där det inte finns några hinder mellan dem (☞ S.6).
Ett trådlöst nätverk identifieras inte av MusicCast CONTROLLER-appen på din mobila enhet.	Mikrovågsgunrar eller andra trådlösa enheten i närheten kan störa den trådlösa kommunikationen.	Stäng av dessa enheter.
	Åtkomsten till nätverket begränsas av brandväggsinställningarna i den trådlösa routern (åtkomstpunkt).	Kontrollera brandväggsinställningarna i den trådlösa routern (åtkomstpunkt).

Bluetooth

Problem	Orsak	Lösning
Det går inte att para ihop den här enheten med den andra komponenten.	Den andra komponenten stöder inte A2DP.	Utför registreringsåtgärderna med en komponent som stöder A2DP.
	Lösenkoden för enheterna, till exempel en <i>Bluetooth</i> -adapter, som du vill para ihop med den här enheten är en annan än "0000".	Använd en anslutande enhet med lösenkoden "0000".
	De två enheterna är för långt ifrån varandra.	Flytta enheterna närmare varandra.
	Det finns en enhet (mikrovågsugn, trådlöst nätverk, trådlös telefon etc.) som sänder signaler på 2,4 GHz-frekvensbandet i närheten.	Flytta den här enheten bort från den enhet som avger radiofrekvenssignaler.
	Enheten är i standby-läge.	Slå på enheten och utför ihopparringen (☞ S.10).
	En annan <i>Bluetooth</i> -enhet är ansluten.	Avbryt den aktuella <i>Bluetooth</i> -anslutningen och utför ihopparring med den nya enheten.
Det går inte att upprätta en <i>Bluetooth</i>-anslutning.	Den här enheten är inte registrerad i den anslutande enhetens <i>Bluetooth</i> -anslutningslista.	Utför ihopparningsåtgärderna igen (☞ S.10).
	Enheten är i Eco Standby-läge.	Slå på enheten och upprätta en <i>Bluetooth</i> -anslutning (☞ S.10).
	En annan <i>Bluetooth</i> -enhet är ansluten.	Avbryt den aktuella <i>Bluetooth</i> -anslutningen och upprätta sedan en <i>Bluetooth</i> -anslutning med den enheten igen.
	<i>Bluetooth</i> -funktionen för enheten är avstängd.	Slå på <i>Bluetooth</i> -funktionen för enheten.
	Registreringsinformationen har tagits bort.	Utför ihopparringen igen (☞ S.10). Den här enheten kan paras med upp till 20 andra enheter. (Beroende på användningsförhållandena kan det maximala antalet enheter som enheten kan ansluta till minska.). Om ihopparring med en 21:a enhet utförs, kommer ihopparningsinformationen med det tidigaste anslutningsdatumet att tas bort. Ta bort eventuell ihopparningshistorik för WX-030 på iPhone/iPad/iPod touch och para sedan ihop med WX-030 igen (☞ S.10).
Inget ljud hörs eller så avbryts ljudet under uppspelning.	<i>Bluetooth</i> -anslutningen för den här enheten med den anslutande enheten har kopplats från.	Utför <i>Bluetooth</i> -anslutningsåtgärden igen (☞ S.10).
	De två enheterna är för långt ifrån varandra.	Flytta enheterna närmare varandra.
	Det finns en enhet (mikrovågsugn, trådlöst nätverk, trådlös telefon etc.) som sänder signaler på 2,4 GHz-frekvensbandet i närheten.	Flytta den här enheten bort från den enhet som avger radiofrekvenssignaler.
	Den anslutande enhetens <i>Bluetooth</i> -funktion är avstängd.	Slå på <i>Bluetooth</i> -funktionen på den anslutande enheten.
	Den anslutande enheten är inte inställd på att skicka <i>Bluetooth</i> -ljudsignaler till den här enheten.	Kontrollera att <i>Bluetooth</i> -funktionen för den anslutande enheten är rätt inställd.
	Registreringsinställningen på den andra enheten är inte inställd till den här enheten.	Ställ in registreringsinställningen på den anslutande enheten till den här enheten.
	Den anslutande enhetens volym är inställd på det lägsta värdet.	Öka volymnivån.
	Den anslutande enheten är kopplad till fler än två <i>Bluetooth</i> -högtalare och denna enhet (WX-030) inte är vald som en uppspelningsenhet.	Välj denna enhet som en uppspelningsenhet för den anslutande enheten.

ENHETER/MEDIA OCH FILFORMAT SOM STÖDS

■ Filformat

Den här enheten stöder följande format:

Fil	Samplings-frekvens (kHz)	Bithastighet för kvantisering (bit)	Bithastighet	Antalet kanaler	Oavbruten uppspelning
WAV (endast PCM-format)	32/44,1/48/88,2/96/176,4/192	16/24	—	2	✓
MP3	32/44,1/48	—	~320 kbps	2	—
WMA	32/44,1/48	—	~320 kbps	2	—
MPEG-4 AAC	32/44,1/48	—	~320 kbps	2	—
FLAC	32/44,1/48/88,2/96/176,4/192	16/24	—	2	✓
ALAC	32/44,1/48/88,2/96	16/24	—	2	✓
AIFF	32/44,1/48/88,2/96/176,4/192	16/24	—	2	✓

- Innan du kan spela upp FLAC-filer måste du installera serverprogramvara som stöder delning av FLAC-filer via DLNA på din dator eller använda en NAS som har stöd för FLAC-filer.
- Digital Rights Management (DRM) innehåll kan inte spelas upp.

■ PC

En dator med följande programvara installerad.

- Windows Media Player 11/Windows Media Player 12

■ NAS

NAS som är kompatibel med DLNA version 1.5.

Bluetooth

Bluetooth är en teknik för trådlös kommunikation via 2,4 GHz frekvensbandet som kan användas utan licens.

Hantera *Bluetooth*-kommunikationer

- 2,4 GHz-bandet som används av *Bluetooth*-kompatibla enheter är ett radioband som delas av många olika typer av utrustning. Medan *Bluetooth*-kompatibla enheter använder en teknik för att minska inverkan av andra komponenter som använder samma frekvensband, kan sådan påverkan minska hastigheten eller avståndet för kommunikation och i vissa fall avbryta meddelanden.
- Hastigheten för signalöverföring och de avstånd som kommunikation är möjlig på varierar beroende på avståndet mellan enheterna, förekomsten av hinder, radiovägsförhållandena och typen av utrustning.
- Yamaha garanterar inte att alla trådlösa anslutningar mellan den här enheten och utrustning som är kompatibel med *Bluetooth*-fungerar.

SPECIFIKATIONER

■ SPELARE

Network

- Ethernet-gränssnitt 100Base-TX/10Base-T
- Internetradio vTuner-tjänst stöds
- Dator klientfunktion
..... DLNA Ver. 1.5 (DMR-funktion) stöds
- Filformat som stöds
..... WAV, FLAC, AIFF (192 KHz/24-bitars)
..... ALAC (96 KHz/24-bitars)
..... MP3, WMA, MPEG-4 AAC (48 KHz/-)

Wi-Fi

- Trådlösa nätverksstandarder IEEE 802.11 b/g/n
- Radiofrekvens 2,4 GHz
- Tillgänglig säkerhetsmetod
..... WEP, WPA2-PSK (AES), Mixed Mode

■ Bluetooth

- *Bluetooth*-version Ver.2.1+EDR
- Kompatibla protokoll A2DP, AVRCP
- Kompatibla CODECS
..... Sink: SBC, AAC
..... Source: SBC
- Funktionsläge Sink eller Source
- Trådlös utgång *Bluetooth* klass 2
- Maximalt kommunikationsavstånd 10 m

■ LJUD

- Frekvensrespons 60 Hz till 20 kHz

■ ALLMÄNT

- Strömförsörjning AC 100 till 240 V 50/60 Hz
- Effektförbrukning 10 W
- Effektförbrukning i standbyläge
Network Standby av/*Bluetooth*-standby av: 0,5 W
Network Standby på/*Bluetooth*-standby på
..... a) Kabelanslut: 1,9 W
..... b) Trådlöst (Wi-Fi): 2,0 W
Network Standby på/*Bluetooth*-standby på
..... a) Kabelanslut: 2,0 W
..... b) Trådlöst (Wi-Fi): 2,1 W
- Vikt 2,2 kg
- Dimensioner (B × H × D) 243 mm × 157 mm × 113 mm

Specifikationerna kan ändras utan föregående meddelande.

ATTENZIONE: PRIMA DI USARE QUEST'UNITÀ.

- 1 Per assicurarsi le migliori prestazioni dell'unità, leggere questo manuale per intero. Conservarlo poi in un luogo sicuro per poterlo riutilizzare al momento del bisogno.
- 2 Installare l'unità in una posizione ben ventilata, fresco asciutta e pulita - lontano da luce solare diretta, fonti di calore, vibrazioni, polvere, umidità e freddo. Per un'adeguata entilazione mantenere le seguenti distanze.
Sopra: 5 cm
Retro: 5 cm
Ai lati: 5 cm
- 3 Installare quest'unità lontano da elettrodomestici, motori o trasformatori, perché possono causare ronzii.
- 4 Non esporre quest'unità a variazioni repentine della temperatura ambiente e non installarle in stanze molto umide (ad esempio dove è in uso un umidificatore) per evitare che in essa si formi condensa, che a sua volta può causare folgorazioni, incendi, guasti e/o ferite.
- 5 Evitare di installare l'unità in una posizione dove possano su di essa cadere oggetti o liquidi. Inoltre, non posare su di essa:
 - Altri componenti, dato che possono causare danni e/o lo scolorimento della superficie dell'apparecchio.
 - Candele o altri oggetti che bruciano, dato che possono causare incendi, danni all'unità e/o ferite a persone.
 - Contenitori di liquidi, dato che possono cadere e causare folgorazioni all'utente e guasti a quest'unità.
- 6 Non coprire quest'unità con giornali, tovaglie, tende o altro per non impedirne la dispersione del calore. Se la temperatura al suo interno dovesse salire, può causare incendi, guasti e/o ferite.
- 7 Non collegare quest'unità ad una presa di corrente sino a che tutti i suoi collegamenti sono completi.
- 8 Non usare l'unità capovolta. Potrebbe surriscaldarsi e guastarsi.
- 9 Non agire con forza eccessiva su interruttori, manopole e/o cavi.
- 10 Per scollegare un cavo, tirare la spina e mai il cavo stesso.
- 11 Non pulire mai quest'unità con solventi ed altre sostanze chimiche. Essi possono danneggiarne le finiture. Usare semplicemente un panno soffice e pulito.
- 12 Usare solo corrente elettrica del voltaggio indicato. L'uso di voltaggi superiori è pericoloso e può causare incendi, guasti e/o ferite. Yamaha non può venire considerata responsabile di danni risultanti dall'uso di quest'unità con un voltaggio superiore a quello prescritto.
- 13 Per evitare danni dovuti a fulmini, scollegare il cavo di alimentazione dalla presa durante temporali.
- 14 Non tentare di modificare o riparare quest'unità. Affidare qualsiasi riparazione a personale qualificato Yamaha. In particolare, non aprirla mai per alcun motivo.
- 15 Se si prevede di non dover fare uso di quest'unità per qualche tempo, ad esempio per andare in vacanza, scollegarne la spina di alimentazione dalla presa di corrente.
- 16 Prima di concludere che l'unità è guasta, non mancate di leggere la sezione di questo manuale dedicata alla "RISOLUZIONE DEI PROBLEMI".
- 17 Prima di spostare quest'unità, premere il pulsante  per spegnere l'unità, quindi scollegare la spina di alimentazione CA dalla presa di corrente.
- 18 Quando la temperatura ambiente cambia improvvisamente, si forma condensa. Scollegare il cavo di alimentazione dalla presa di corrente e lasciare riposare l'apparecchio.
- 19 Se viene usata a lungo, quest'unità si può surriscaldare. Spegnerla l'unità, quindi lasciarla riposare per farla raffreddare.
- 20 Installare quest'unità vicino ad una presa di corrente alternata dove la spina del cavo di alimentazione possa venire facilmente raggiunta.
- 21 Accertarsi di utilizzare solo il cavo di alimentazione in dotazione con questa unità. L'utilizzo di un cavo di alimentazione diverso da quello in dotazione può causare incendi o danni a questa unità.

Questa unità non viene scollegata dalla fonte di alimentazione CA fintanto che essa rimane collegata alla presa di rete, ciò anche se l'unità viene spenta col comando . In questo stato l'unità consuma una quantità minima di corrente.

AVVERTENZA

PER RIDURRE IL RISCHIO DI INCENDI E FOLGORAZIONI, NON ESPORRE QUEST'UNITÀ A PIOGGIA O UMIDITÀ.

- Gli altoparlanti dell'unità utilizzano magneti. Non collocare oggetti sensibili al magnetismo, quali televisori CRT, orologi, carte di credito, floppy disk, ecc, sopra o accanto all'unità.
- Posizionando quest'unità in prossimità di un televisore con tubo catodico (tubo di Braun), è possibile che si verifichi una riduzione dei colori dell'immagine. In tal caso, allontanare l'unità dal televisore.

Informazioni per gli utenti sulla raccolta e lo smaltimento di vecchia attrezzatura



Questo simbolo sui prodotti, sull'imballaggio, e/o sui documenti che li accompagnano significa che i prodotti elettrici e elettronici non dovrebbero essere mischiati con i rifiuti domestici generici.

Per il trattamento, recupero e riciclaggio appropriati di vecchi prodotti, li porti, prego, ai punti di raccolta appropriati, in accordo con la Sua legislazione nazionale e le direttive 2002/96/CE.

Smaltendo correttamente questi prodotti, Lei aiuterà a salvare risorse preziose e a prevenire alcuni potenziali effetti negativi sulla salute umana e l'ambiente, che altrimenti potrebbero sorgere dal trattamento improprio dei rifiuti.

Per ulteriori informazioni sulla raccolta e il riciclaggio di vecchi prodotti, prego contatti la Sua amministrazione comunale locale, il Suo servizio di smaltimento dei rifiuti o il punto vendita dove Lei ha acquistato gli articoli.

[Informazioni sullo smaltimento negli altri Paesi al di fuori dell'Unione europea]

Questo simbolo è valido solamente nell'Unione europea. Se Lei desidera disfarsi di questi articoli, prego contatti le Sue autorità locali o il rivenditore e richieda la corretta modalità di smaltimento.

In caso di macchie di colore o disturbi nell'utilizzo in prossimità di un televisore, allontanare l'unità dal televisore quando è in uso.

Mantenere l'unità a una distanza di almeno 22 cm da persone con pacemaker cardiaco o un defibrillatore impiantato.

Le onde radio potrebbero interferire con gli apparecchi elettromedicali. Non utilizzare l'unità vicino ad apparecchi medici o all'interno di strutture mediche.

L'utente non deve eseguire reverse engineering, decompilare, alterare, tradurre o smontare il software utilizzato in questa unità, sia in parte che nella sua totalità. Gli utenti aziendali, sia impiegati dell'azienda stessa che partner in affari, dovranno osservare gli accordi contrattuali contenuti in questa clausola. Se quanto stipulato in questa clausola e in questo contratto non potesse essere osservato, l'utente dovrà immediatamente interrompere l'utilizzo di questo software.

Yamaha Music Europe GmbH dichiara con il presente che questa unità è conforme ai requisiti essenziali e alle normative pertinenti della direttiva 1999/5/CE.

Yamaha Music Europe GmbH

Siemensstr. 22-34 25462 Rellingen,

Germany

Tel: +49-4101-303-0



◆ Informazioni sul presente manuale

- Il termine "iPod" utilizzato in questo manuale può riferirsi anche a "iPhone" o "iPad".
- Le illustrazioni potrebbero differire dalle parti effettive.
- Simboli:

Nota Indica le precauzioni per l'uso dell'unità e le limitazioni delle relative funzioni.



Indica spiegazioni aggiuntive per un migliore uso del prodotto.



Indica la(e) pagina(e) di riferimento corrispondente(i).

CARATTERISTICHE

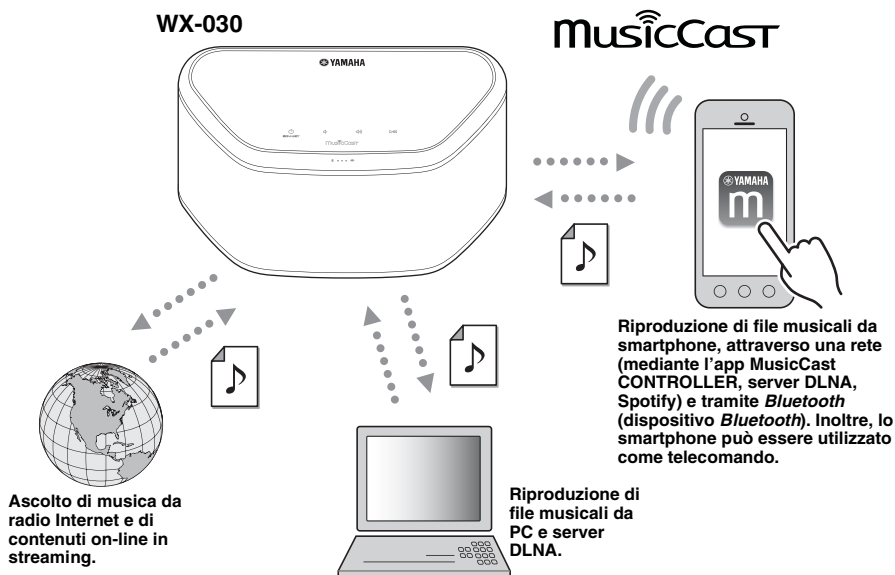

Funzionamento impeccabile e riproduzione di contenuti musicali in modalità wireless con dispositivi iPhone/Android™

- Installando l'apposita app gratuita "MusicCast CONTROLLER" sul proprio iPhone/iPad/iPod touch o dispositivo Android, è possibile configurare una rete, effettuare varie impostazioni e selezionare i brani da riprodurre. Inoltre, è possibile utilizzare tali dispositivi come telecomando (☞ p.7).
- L'unità è dotata di Wi-Fi e permette di eseguire la connessione a un router wireless (punto di accesso) senza cavi.

Riproduzione di vari contenuti supportati con una qualità audio superiore

- Riproduzione di musica da server DLNA (☞ p.12), radio Internet e *Bluetooth*.
- L'altoparlante bidirezionale, il grande radiatore passivo e il DSP (Digital Signal Processor) di progettazione Yamaha garantiscono un suono ricco.
- Suoni alti ottimizzati e medi/bassi intensi, anche durante la riproduzione di file audio compressi, come MP3. (Music Enhancer)

Compatibile con servizi di streaming

- L'unità permette di ascoltare musica trasmessa da vari servizi di streaming (tuttavia, i servizi di streaming musicale supportati variano a seconda del paese o dell'area geografica).

INDICE

◆ INTRODUZIONE

ACCESSORI IN DOTAZIONE	2
NOMI DELLE PARTI.....	3

◆ PREPARAZIONE

INSTALLAZIONE.....	4
Installazione dell'unità a muro.....	4
ACCENSIONE DELL'UNITÀ	5
COLLEGAMENTO ALLA RETE.....	6
RETE AUDIO DOMESTICA CON MusicCast.....	7
Connessione alla rete mediante CONTROLLER MusicCast	7

◆ ASCOLTO DI MUSICA

ASCOLTO DI STAZIONI RADIO INTERNET	9
ASCOLTO DI BRANI MUSICALI SU COMPUTER E NAS.....	9
Impostazione della condivisione multimediale di file musicali	9

ASCOLTO DI MUSICA DA UN DISPOSITIVO

Bluetooth	10
Associazione dell'unità con il dispositivo <i>Bluetooth</i>	10
Connessione di un dispositivo già associato tramite <i>Bluetooth</i>	10
Disattivazione di una connessione <i>Bluetooth</i>	11

◆ ALTRE FUNZIONI E INFORMAZIONI

AGGIORNAMENTO DEL FIRMWARE.....	11
IMPOSTAZIONI OPZIONALI.....	11
INFORMAZIONI ADDIZIONALI.....	12
Informazioni di base sull'unità	12
INFORMAZIONI SUI MARCHI.....	12
RISOLUZIONE DEI PROBLEMI.....	13
Problemi di carattere generale.....	13
MusicCast	13
Rete.....	13
<i>Bluetooth</i>	15
DISPOSITIVI/SUPPORTI E FORMATI DI FILE SUPPORTATI	16
DATI TECNICI.....	17

ACCESSORI IN DOTAZIONE

Cavo di alimentazione

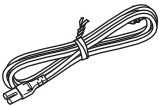

Cuscinetto di protezione

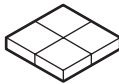

Copricavi

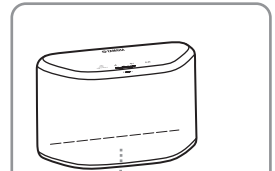
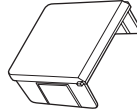

Parte inferiore

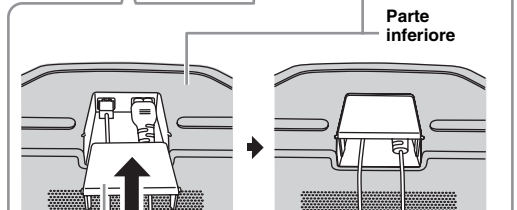

Copricavi

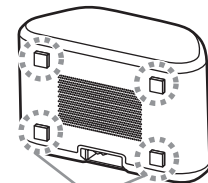

Cuscini di protezione

☀
Onde evitare che le vibrazioni prodotte dall'audio si trasmettano al muro, applicare gli appositi cuscinetti di protezione ai quattro angoli del pannello posteriore.

☀
È possibile nascondere i cavi dalla vista installando l'apposito copricavi. Eseguire l'installazione come illustrato sopra.

NOMI DELLE PARTI

■ Pannello superiore

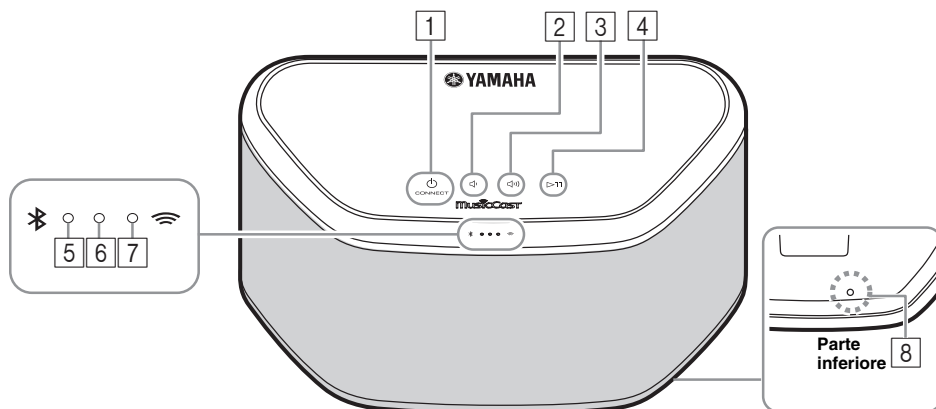

1 (accensione)/CONNECT (☞ p.5)

2
Per abbassare il volume.

3
Per alzare il volume.

4
Per riprodurre/mettere in pausa.

5 **Indicatore Bluetooth**
Si accende durante la connessione *Bluetooth*.

6 **Indicatore di accensione**
È acceso quando l'unità è accesa.

7 **Indicatore di rete**
È acceso quando l'unità è connessa alla rete cablata o wireless (Wi-Fi).

8 **Pulsante Reset** (☞ p.13)
Premere per riavviare l'unità.

1, **2**, **3**, **4** sono pulsanti a sfioramento, dotati di sensori. Reagiscono quando vengono sfiorati con un dito.

Nota

Se il volume raggiunge il valore massimo/minimo, questi tre indicatori (**5**, **6**, **7**) lampeggiano due volte contemporaneamente.

■ Pannello posteriore

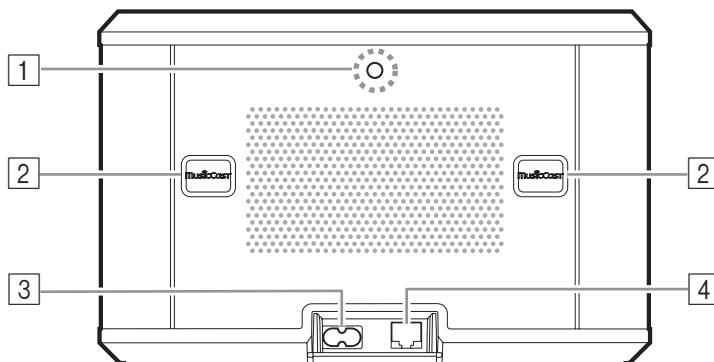

1 **Foro per supporto di installazione a muro**
Utilizzare per fissare l'unità a un supporto di installazione a muro (☞ p.5).

2 **Asola a chiave/coperchio per asola a chiave** (☞ p.4)
Sollevando i coperchi delle asole a chiave, è possibile accedere alle asole predisposte per l'installazione dell'unità a muro.

3 **Connettore di alimentazione** (☞ p.5)
4 **Morsetto di rete** (☞ p.6)

Utilizzare un cavo LAN (reperibile in commercio) per collegare l'unità alla rete.

Se si utilizza la connessione Wi-Fi, non è necessario un cavo LAN per connettere l'unità.

INSTALLAZIONE

Collegare saldamente il cavo di alimentazione alla presa a muro, dopo aver eseguito i collegamenti di tutti gli altri cavi.

Nota

Installando l'unità in prossimità di un televisore a tubo catodico, i colori potrebbero risultare sfalsati o si potrebbe produrre un ronzio. In tal caso, allontanare l'unità di almeno 20 cm dal televisore. Questo problema non si verifica con televisori LCD e al plasma.

Per gli utenti di dispositivi Bluetooth

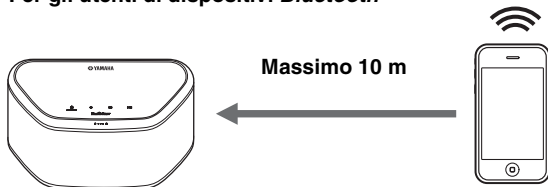

Installare su una superficie stabile tenendo in considerazione le seguenti indicazioni:

- Non appoggiare su piastre di acciaio o altri metalli.
- Non coprire con uno straccio o simili.

Per gli utenti di dispositivi Bluetooth

- Installare nella stessa stanza in cui è posizionato il dispositivo con cui saranno scambiati i segnali (smartphone compatibile con il profilo Bluetooth A2DP, lettore audio digitale ecc.), a una distanza massima di 10 m senza ingombri in mezzo.
- Verificare che non siano presenti ostacoli tra l'unità e il dispositivo Bluetooth.

Installazione dell'unità a muro

Per installare l'unità a muro, attenersi alla seguente procedura.

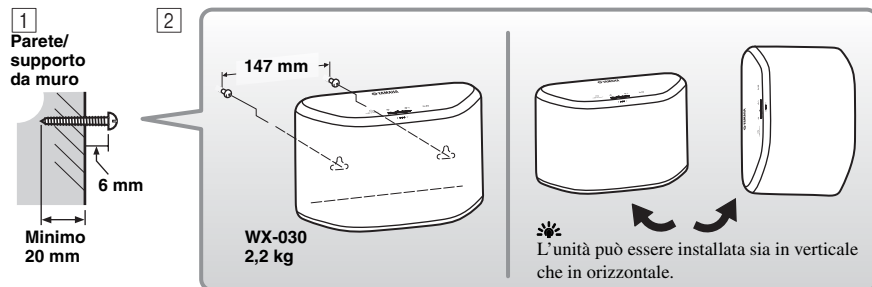

- 1 Inserire le viti (reperibili in commercio) in un muro pieno o su un supporto da parete come mostrato nell'illustrazione. Utilizzare viti autofilettanti con un diametro compreso tra 3,5 e 4 mm.
- 2 Appendere l'unità alle viti che fuoriescono dal muro utilizzando le apposite asole a chiave.

Nota

- Assicurarsi che il gambo della vite sia inserito nella parte stretta dell'asola a chiave. Altrimenti, l'unità potrebbe cadere.
- Non montare l'unità su un pannello di compensato sottile o su una parete realizzata con materiale poco resistente. Altrimenti le viti potrebbero staccarsi e l'unità potrebbe cadere, danneggiandosi o causando lesioni alle persone.
- Non fissare l'unità a una parete usando chiodi, adesivi o articoli di ferramenta instabili. Un uso prolungato e le vibrazioni potrebbero far cadere l'unità.
- Appendere i cavi al muro, onde evitare infortuni nel caso in cui qualcuno inciampi sui cavi liberi (come il cavo di alimentazione).
- In caso di utilizzo delle staffe per installare l'unità a muro o a soffitto, utilizzare un cavo di sicurezza (non fornito) tra l'unità e la staffa al fine di impedire l'eventuale caduta dell'unità.
- Se non si è certi di come installare in modo sicuro l'unità, consultare un installatore professionista o un imprenditore edile.
- Onde evitare che le vibrazioni prodotte dall'audio si trasmettano al muro, applicare gli appositi cuscinetti di protezione ai quattro angoli del pannello posteriore (☞ p.2).

■ Fissaggio dell'unità a un supporto di installazione a muro

L'unità può essere installata su un muro utilizzando un apposito supporto reperibile in commercio. Per il montaggio sul supporto di installazione a muro, utilizzare l'apposito foro sul pannello posteriore.



Utilizzare un supporto di installazione a muro compatibile con una vite con filettatura a passo grosso, come quelle utilizzate per i treppiedi per fotocamere.

Pannello posteriore

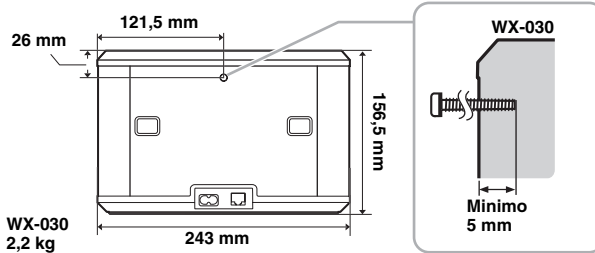

WX-030
2,2 kg

Specifiche della vite di installazione:
UNC 1/4-20

Diametro	6,35 mm
Filettatura	20 (per 1")

Specifiche del foro

Diametro	6,35 mm
Profondità	9 mm

Nota

- Utilizzare un supporto di installazione a muro compatibile con questa unità.
- Utilizzare un supporto di installazione a muro con una capacità di carico superiore a 4,5 kg.
- Attenersi alle istruzioni riportate nel manuale del supporto di installazione a muro per installare correttamente l'unità.
- In caso di installazione scorretta dell'unità o di utilizzo di un supporto di installazione a muro non compatibile con l'unità, quest'ultima potrebbe cadere e provocare infortuni.
- In seguito all'installazione, assicurarsi che l'unità sia in sicurezza. Yamaha declina ogni responsabilità in caso di incidenti causati da una posizione di installazione scorretta o da metodi di installazione scorretti, o eventuali anomalie di funzionamento causate dal supporto di installazione a muro. In caso di dubbi in merito alla sicurezza, affidare l'installazione a un installatore professionista.

ACCENSIONE DELL'UNITÀ

Pannello posteriore

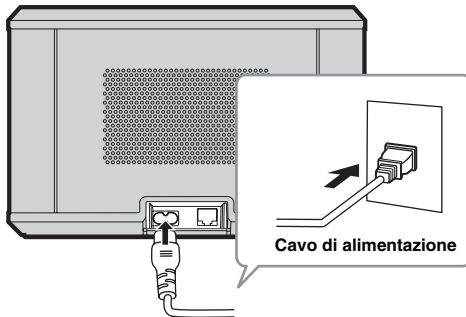

- 1 Inserire il cavo di alimentazione nella presa a muro e toccare (accensione)/CONNECT.

L'unità si accende e l'indicatore di accensione si accende. Toccando nuovamente, l'unità si spegne (modalità stand-by) e l'indicatore di accensione si spegne.

☀️ Auto Stand-by

Auto Stand-by è una modalità in cui l'unità passa automaticamente in stand-by dopo che sono trascorsi 20 minuti senza che vengano riprodotti contenuti o eseguite operazioni. Questa modalità può essere attivata/disattivata mediante l'app MusicCast CONTROLLER (☞ p.7).

Pannello superiore

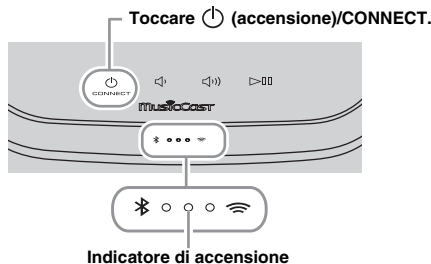

Nota

- In seguito all'inserimento della spina di alimentazione nella presa a muro, sono necessari circa 10 secondi affinché l'unità esegua la sequenza di avvio interna. Durante tale periodo l'unità non può essere utilizzata per la riproduzione.
- Non toccare i pulsanti a sfioramento ((accensione)/CONNECT/◀/▶/▶▶) per circa 10 secondi dall'avvio dell'unità, poiché in questa fase l'unità esegue la regolazione della sensibilità dei sensori dei pulsanti. Se si toccano i pulsanti a sfioramento con le dita in questa fase, essi potrebbero non funzionare correttamente in seguito all'avvio dell'unità.

COLLEGAMENTO ALLA RETE

Collegare l'unità alla rete come mostrato di seguito.

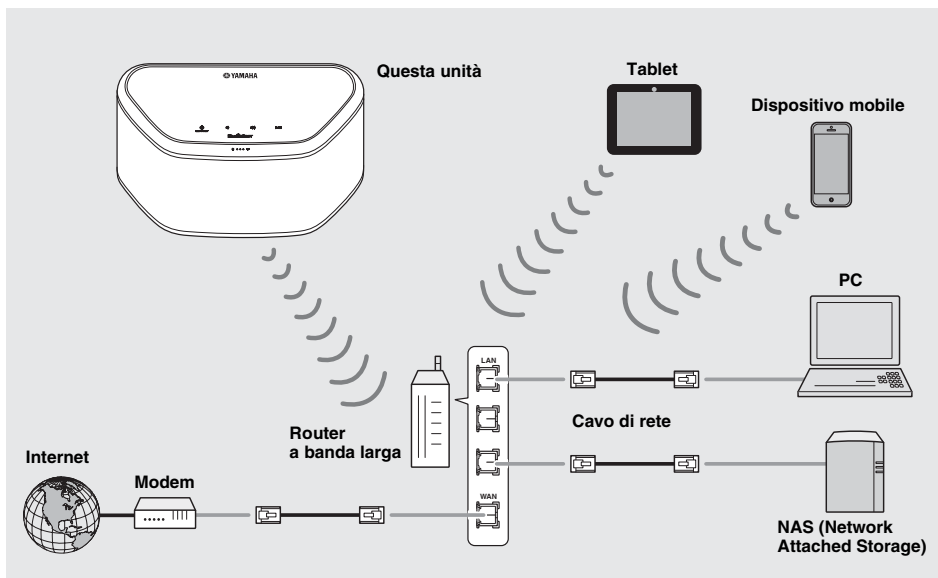

- Per maggiori dettagli sulla connessione a Internet, consultare i manuali di istruzioni dei dispositivi di connessione.
- Alcuni software di protezione installati sul PC o le impostazioni del firewall dei dispositivi di connessione (ad esempio un router) potrebbero impedire la connessione dell'unità a tali dispositivi o a Internet. In questo caso, modificare l'impostazione del software di protezione o dei dispositivi di connessione.
- Se si intende connettere l'unità alla rete mediante un cavo LAN, utilizzare un cavo a doppini intrecciati schermato di tipo commerciale (diritto, CAT-5 o superiore).
- Se si utilizza l'app MusicCast CONTROLLER, assicurarsi che l'unità e gli eventuali altri dispositivi di connessione siano collegati allo stesso router.

RETE AUDIO DOMESTICA CON MusicCast

MusicCast è una nuova soluzione musicale wireless offerta da Yamaha, che consente di condividere la musica in tutte le stanze con una vasta gamma di dispositivi. È possibile ascoltare la musica dallo smartphone, dal PC, dall'unità NAS e dal servizio di streaming musicale in qualsiasi stanza della propria abitazione con un'unica app facile da utilizzare. Per ulteriori informazioni e per un elenco dei prodotti compatibili con MusicCast, visitare il sito web Yamaha.

<http://www.yamaha.com/musiccast/>

■ MusicCast CONTROLLER

- Funzioni principali
 - Operazioni base, come accensione e spegnimento dell'unità, regolazione del volume.
 - Selezione e riproduzione di contenuti musicali, pausa della riproduzione.
 - Riproduzione dei contenuti musicali dei dispositivi.
 - Impostazione dell'equalizzatore
 - Spegnimento via timer
- Requisiti di sistema
 - Per ulteriori informazioni, cercare "MusicCast CONTROLLER" sull'App Store o su Google Play™.
 - L'applicazione supporta iPhone/iPad/iPod touch e i dispositivi mobili Android.
 - Ambiente WLAN.

Connessione alla rete mediante CONTROLLER MusicCast

■ Dispositivo portatile (smartphone e così via)

Per utilizzare l'unità, è richiesta l'app "MusicCast CONTROLLER" dedicata. Cercare l'app gratuita "MusicCast CONTROLLER" sull'App Store (per i dispositivi iOS) o su Google Play (per i dispositivi Android) e installarla sul dispositivo. Per maggiori informazioni, fare riferimento alle istruzioni relative a questa app in ciascun portale.

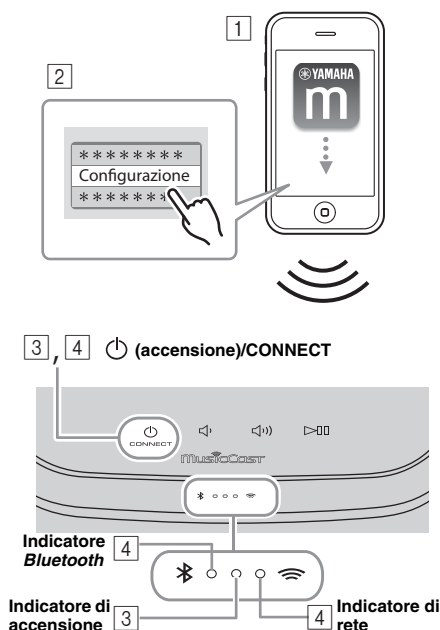

1 Installare l'app MusicCast CONTROLLER sul dispositivo mobile.

2 Avviare l'app.

In seguito all'avvio dell'app, selezionare "Configurazione".



Se un dispositivo compatibile con MusicCast è già collegato alla rete, toccare (Impostazioni), quindi "Aggiungi nuovo dispositivo".

3 Accendere l'unità.

L'indicatore di accensione si accende.

4 Tenere premuto (accensione)/CONNECT sull'unità per 3 secondi.

Gli indicatori di rete e Bluetooth lampeggiano rapidamente.

5 Configurare la rete.

Collegare il dispositivo audio alla rete.

Seguire le istruzioni dell'app per configurare.

6 Seguire le istruzioni dell'app MusicCast CONTROLLER per riprodurre i brani musicali.

Se il router supporta più SSID (nomi di rete), collegare il dispositivo portatile al primo punto di accesso ("SSID 1" e così via).

■ Impostazione dei dispositivi e riproduzione

Creare la rete riportata di seguito (rete MusicCast) utilizzando l'app MusicCast CONTROLLER.

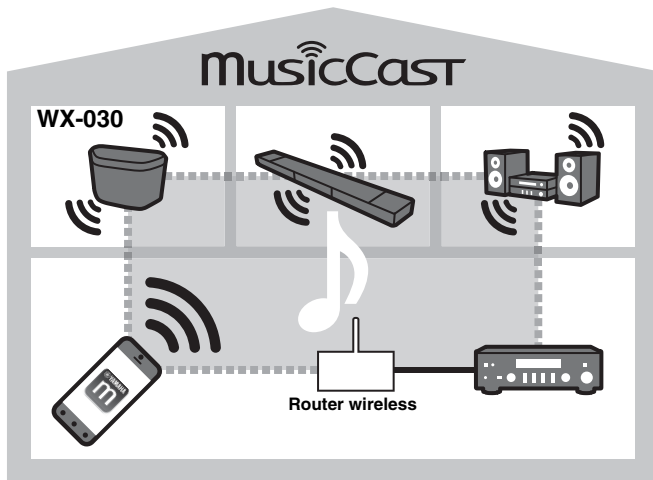

Se si desidera installare un dispositivo compatibile con MusicCast in un luogo fuori dalla portata del router wireless, collegare un altro dispositivo di supporto MusicCast al router utilizzando un cavo di rete per ampliare il raggio d'azione (modalità estesa).

Modalità standard

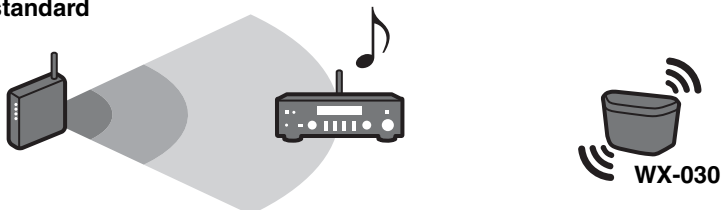

Modalità estesa

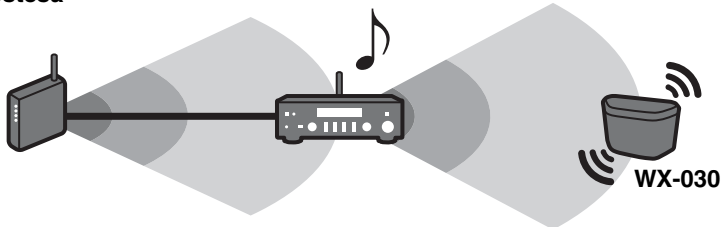

A seconda della sua collocazione, il dispositivo compatibile con MusicCast potrebbe non essere in grado di riprodurre fonti audio ad alta risoluzione. In questo caso, connettere il dispositivo direttamente al router tramite un cavo di rete.

ASCOLTO DI STAZIONI RADIO INTERNET

È possibile ascoltare stazioni radio di tutto il mondo tramite Internet. Dopo aver collegato l'unità alla rete, utilizzare l'app MusicCast CONTROLLER (☞ p.7) per ascoltare le trasmissioni radio.



È possibile utilizzare le funzionalità avanzate di vTuner (come l'aggiunta di una nuova stazione all'elenco) accedendo al sito Web seguente mediante il browser Web del PC.

<http://yradio.vtuner.com/>

- Prima di registrare la stazione radio Internet, sintonizzarsi su una stazione radio Internet qualsiasi con l'unità.

- Per creare l'account necessario per la registrazione, occorre conoscere l'ID vTuner di questa unità e fornire il proprio indirizzo e-mail. Controllare l'ID vTuner ID in "Informazioni" nell'app MusicCast CONTROLLER. (☞ p.7)

Selezionare (Impostazioni), quindi " Nome Stanza*/Informazioni" e controllare l'ID vTuner.

*È possibile registrare un nome qualsiasi come Nome Stanza.

ASCOLTO DI BRANI MUSICALI SU COMPUTER E NAS

Questa unità consente di riprodurre file musicali quali file MP3, WMA o FLAC (formato per compressione di dati audio senza perdite) archiviati sul computer (server) collegato alla rete o al NAS.

Impostazione della condivisione multimediale di file musicali

Per riprodurre file musicali archiviati su un computer con questa unità, occorre impostare la condivisione file multimediali tra l'unità e il computer (Windows Media Player 11 o versione successiva). Nelle seguenti istruzioni si farà riferimento a Windows Media Player 12 e Windows 7 a titolo di esempio.

■ Per Windows Media Player 12

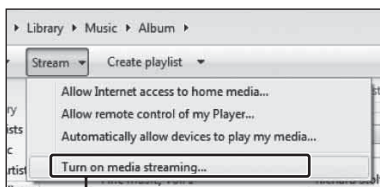

2 Attiva flusso di file multimediali

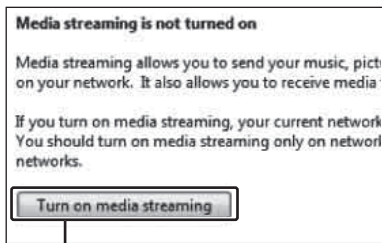

3 Attiva flusso di file multimediali

In questa sezione è illustrata solo la procedura di impostazione della condivisione file multimediali. Una volta eseguita l'impostazione, utilizzare Windows Media Player sul PC con le modalità normali per eseguire la riproduzione.

1 Avviare Windows Media Player 12 sul PC.

2 Selezionare "Condividi", quindi "Attiva flusso di file multimediali".

Viene visualizzata la finestra del pannello di controllo del PC.

3 Fare clic su "Attiva flusso di file multimediali".

4 Selezionare "Consentita" dall'elenco a discesa accanto a "WX-030 ***".



4 Consentita



Le voci dell'elenco sono i nomi dei dispositivi (Nome Stanza). L'impostazione di Nome Stanza può essere eseguita in " Nome Stanza/Informazioni" con l'app MusicCast CONTROLLER (☞ p.7). Se Nome Stanza non è impostato, come Nome Stanza verrà utilizzato "WX-030 ***", (***) è un numero arbitrario.)

5 Fare clic su "OK" per uscire.



Per maggiori dettagli sulle impostazioni di condivisione file multimediali, consultare la guida di Windows Media Player.

◆ Per Windows Media Player 11

- 1 Avviare Windows Media Player 11 sul PC.
- 2 Selezionare “Catalogo multimediale” e quindi “Condivisione file multimediali”.
- 3 Selezionare la casella “Condividi file multimediali del computer in uso per”, selezionare l'icona “WX-030”, quindi fare clic su “Consentita”.



Le voci dell'elenco sono i nomi dei dispositivi (Nome Stanza). L'impostazione di Nome Stanza può essere eseguita in “< Nome Stanza/Informazioni” con l'app MusicCast CONTROLLER (☞ p.7). Se Nome Stanza non è impostato, come Nome Stanza verrà utilizzato “WX-030 ****”. (***) è un numero arbitrario.)

- 4 Fare clic su “OK” per uscire.

◆ Per un PC o NAS in cui è installato un software server diverso da DLNA

Fare riferimento al manuale di istruzioni del dispositivo o del software e configurare le impostazioni per la condivisione multimediale.

ASCOLTO DI MUSICA DA UN DISPOSITIVO *Bluetooth*

Questa unità è dotata di funzionalità *Bluetooth*, e consente di riprodurre musica in modalità wireless tramite un dispositivo *Bluetooth* (smartphone, lettore audio digitale, ecc.). Fare riferimento anche al manuale dell'utente del dispositivo *Bluetooth* in uso.

Associazione dell'unità con il dispositivo *Bluetooth*

■ Associazione (registrazione)

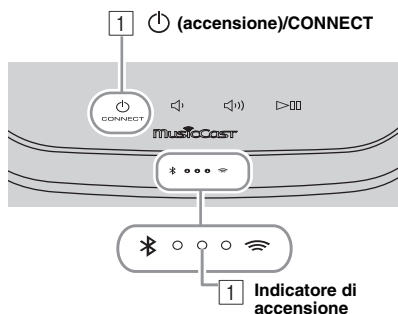

- 1 Accendere l'unità.

L'indicatore di accensione si accende.

- 2 Attivare il *Bluetooth* sul dispositivo di connessione (dispositivo mobile).

- 3 Eseguire l'associazione *Bluetooth* sull'altro dispositivo.

Per informazioni dettagliate fare riferimento al manuale dell'utente dell'altro dispositivo.

- 4 Nell'elenco di connessioni *Bluetooth* dell'altro dispositivo, selezionare la presente unità (Nome Stanza dell'unità ☞ p.9).



- Tutto il processo dall'accensione dell'unità all'associazione deve essere completato entro 5 minuti.
- Se viene richiesta una password, immettere le cifre “0000”.

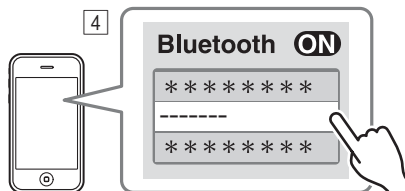

Il Nome Stanza è visualizzato al posto dei trattini “-----” sopra.

Nota

Verificare che il processo di associazione sia stato completato sull'altro dispositivo. Se il processo di associazione non viene completato correttamente, ripeterlo dal punto [2]. Per informazioni dettagliate, consultare il manuale di istruzioni dell'altro dispositivo.

Connessione di un dispositivo già associato tramite *Bluetooth*



■ Connessione dall'altro dispositivo

- 1 Nelle impostazioni *Bluetooth* dell'altro dispositivo, attivare il *Bluetooth*.
- 2 Nell'elenco di connessioni *Bluetooth* dell'altro dispositivo, selezionare la presente unità (Nome Stanza dell'unità ☞ p.9).

Viene stabilita la connessione *Bluetooth*, dopodiché l'indicatore *Bluetooth* si accende.

Disattivazione di una connessione Bluetooth

Se si esegue una delle seguenti operazioni in presenza di una connessione *Bluetooth* attiva, la connessione *Bluetooth* viene disattivata.

- Toccare  (**accensione**)/CONNECT per passare in modalità stand-by.
- Tenere premuto  per 3 secondi.
- Disattivare la connessione *Bluetooth* dall'altro dispositivo.

AGGIORNAMENTO DEL FIRMWARE

Per aggiornare il firmware è necessario che l'unità sia connessa a Internet (** p.6).

Seguire le istruzioni dell'app MusicCast CONTROLLER per eseguire l'aggiornamento.

L'indicatore di accensione lampeggia rapidamente durante l'aggiornamento del firmware.

Se l'aggiornamento viene completato correttamente, l'unità viene riavviata.

Se l'aggiornamento non viene eseguito correttamente, tutti gli indicatori lampeggiano. Scollegare il cavo di alimentazione dalla presa di corrente e collegarlo nuovamente dopo almeno 30 secondi, quindi aggiornare nuovamente il firmware.



Nota





- Non utilizzare l'unità o scollegare il cavo di alimentazione o i cavi di rete durante l'aggiornamento.
- Non spegnere l'unità (passaggio in modalità stand-by) durante l'aggiornamento del firmware.



- L'avvenuto aggiornamento del firmware viene segnalato nell'app.
- Se la velocità della connessione a Internet non è sufficiente o se l'unità è collegata alla rete wireless mediante una scheda di rete wireless, potrebbe non essere possibile aggiornare la rete a seconda dello stato della connessione wireless.

IMPOSTAZIONI OPZIONALI

Per eseguire le seguenti impostazioni, impostare l'unità in modalità stand-by, quindi tenere premuti  e  per 5 secondi. *1

Voci di impostazione	Operazioni
Inizializzazione della configurazione di rete.	Tenere premuto  (accensione)/CONNECT per 3 secondi (** p.3).
Attivazione/disattivazione della modalità Stand-by rete. *2	Tenere premuto  per 3 secondi. La modalità Stand-by rete verrà disattivata. Per attivarla, eseguire la stessa operazione. Attivazione: l'indicatore di accensione lampeggia due volte e rimane acceso. Disattivazione: l'indicatore di accensione lampeggia due volte e si spegne.
Attivazione/disattivazione del Wi-Fi.	Tenere premuto  per 3 secondi. Il Wi-Fi viene disattivato. Per attivarlo, eseguire la stessa operazione. Attivazione: l'indicatore di rete lampeggia due volte e rimane acceso. Disattivazione: l'indicatore di rete lampeggia due volte e si spegne.
Attivazione/disattivazione del Bluetooth.	Tenere premuto  per 3 secondi. Il <i>Bluetooth</i> viene disattivato. Per attivarlo, eseguire la stessa operazione. Attivazione: l'indicatore del <i>Bluetooth</i> lampeggia due volte e rimane acceso. Disattivazione: l'indicatore del <i>Bluetooth</i> lampeggia due volte e si spegne.

*1: se non si tocca nessun pulsante durante questi 5 secondi, la modalità di impostazione viene disattivata.

*2: Stand-by rete è un tipo di stand-by in cui l'unità può essere connessa alla rete azionando un altro dispositivo.

Eco Standby

Affinché sia possibile attivare/disattivare la modalità Stand-by rete mediante le impostazioni opzionali, l'unità deve essere in modalità Eco Stand-by.

Se si disattiva la modalità Stand-by rete, l'unità passa in modalità Eco Stand-by, riducendo al minimo i consumi. Tuttavia, non è possibile attivare l'unità con l'app MusicCast CONTROLLER mentre si trova in modalità Eco Stand-by.

INFORMAZIONI ADDIZIONALI

Informazioni di base sull'unità

■ DLNA

Che tipo di server posso utilizzare per scorrere o riprodurre i file musicali con DLNA?

Utilizzare un server compatibile con lo standard DLNA, come uno dei seguenti dispositivi.

Un PC compatibile con Windows Media Player 12 o Windows Media Player 11

Per scorrere all'interno delle cartelle (directory) del PC da questa unità, è necessario modificare le impostazioni di condivisione dei media di Windows Media Player 12 o di Windows Media Player 11 per renderle accessibili a questa unità. Per ulteriori informazioni su Windows Media Player, chiedere a Microsoft Corporation.

■ Internet radio

È possibile aggiungere altre stazioni radio di Internet all'elenco?

Accedendo al sito Web "vTuner Internet Radio" è possibile aggiungere manualmente stazioni radio Internet non presenti nell'elenco.

Per utilizzare questa funzionalità, accedere al seguente sito Web per ottenere un nuovo account.

<http://yradio.vtuner.com/>

Per creare l'account necessario per la registrazione, occorre conoscere l'ID vTuner di questa unità e fornire il proprio indirizzo e-mail (e-mail p.9).

È possibile eliminare dall'elenco le stazioni radio di Internet che non interessano?

No, non è possibile eliminare l'elenco di vTuner.

È possibile eliminare le stazioni radio aggiunte accedendo al sito Web "vTuner Internet Radio".

INFORMAZIONI SUI MARCHI

musicCast

musicCast è un marchio di fabbrica o un marchio registrato di Yamaha Corporation.

Bluetooth®

Il logo e il marchio denominativo *Bluetooth*® sono marchi registrati di proprietà di *Bluetooth SIG, Inc.*, e qualsiasi utilizzo di tali marchi da parte di Yamaha Corporation è concesso in licenza.

Stack di protocolli *Bluetooth* (Blue SDK)

Copyright 1999-2014 OpenSynergy GmbH Tutti i diritti riservati. Tutti i diritti non pubblicati riservati.



DLNA™ e DLNA CERTIFIED™ sono marchi o marchi registrati di Digital Living Network Alliance. Tutti i diritti riservati. L'uso non autorizzato è severamente proibito.

Windows™

Windows è un marchio di fabbrica di Microsoft Corporation negli USA ed in altri paesi.

Internet Explorer, Windows Media Audio e Windows Media Player è un marchio di fabbrica di Microsoft Corporation negli USA ed in altri paesi.

Android™ Google Play™

Android e Google Play sono marchi di fabbrica di Google Inc.



Il logo Wi-Fi CERTIFIED è un marchio di certificazione di Wi-Fi Alliance.

Il marchio di identificazione Wi-Fi Protected Setup è un marchio di Wi-Fi Alliance.

Spiegazioni sulla GPL

Questo prodotto utilizza in alcune sezioni del software open source con licenza GPL/LGPL. L'utente ha il diritto di ottenere, duplicare, modificare e redistribuire soltanto questo codice open source. Per informazioni sul software open source GPL/LGPL e la licenza GPL/LGPL, consultare il sito web Yamaha Corporation (<http://download.yamaha.com/sourcecodes/musiccast/>).

RISOLUZIONE DEI PROBLEMI

Se l'unità non funzionasse a dovere, consultare la tabella seguente. Se il problema riscontrato non fosse presente nell'elenco o se i rimedi proposti non fossero di aiuto, spegnere l'unità, scollegare il cavo di alimentazione e mettersi in contatto col rivenditore autorizzato o centro assistenza Yamaha più vicino.

Problemi di carattere generale

Problema	Causa	Soluzione
L'unità non si accende, oppure i pulsanti a sfioramento non reagiscono.	Un pulsante a sfioramento è stato toccato durante la sequenza di avvio dell'unità (in questa fase, che dura 10 secondi dall'inserimento del cavo di alimentazione nella presa a muro, l'unità regola la sensibilità dei sensori dei pulsanti a sfioramento).	Durante l'avvio dell'unità, attendere e non toccare i pulsanti finché l'unità non avrà completato la sequenza. Toccare  (accensione)/CONNECT in seguito al completamento della procedura di avvio dell'unità (☞ p.3).
L'unità si è spenta subito dopo l'accensione. L'unità non funziona correttamente.	Il cavo di alimentazione non è collegato correttamente.	Collegare bene il cavo di alimentazione.
Impossibile comandare l'unità.	Il microprocessore interno si è bloccato a causa di una scarica elettrica (ad esempio un fulmine o elettricità statica eccessiva) o a causa di una caduta di tensione.	Premere il pulsante di reset che si trova nella parte inferiore dell'unità (☞ p.3) utilizzando uno strumento a punta fine e riavviare l'unità. (Se il problema persiste, scollegare il cavo di alimentazione dalla presa di corrente e collegarlo nuovamente dopo almeno 30 secondi.)
Non viene emesso alcun suono.	Non si è scelta una sorgente adatta.	Selezionare la sorgente audio da riprodurre utilizzando l'app MusicCast CONTROLLER (☞ p.7).
	Il volume è al minimo o è stato disattivato.	Alzare il volume.
Si sentono interferenze da dispositivi digitali o ad alta frequenza.	L'unità è troppo vicina a dispositivi digitali o ad alta frequenza.	Allontanare l'unità da quei dispositivi.

MusicCast

Problema	Causa	Soluzione
Impossibile effettuare le impostazioni di collegamento sull'app MusicCast CONTROLLER.	Il dispositivo portatile non è collegato al router wireless presente nell'abitazione.	Collegare il dispositivo portatile al router wireless e avviare l'app MusicCast CONTROLLER.
		Disabilitare la trasmissione dati da cellulare.
	L'unità è spenta	Accendere l'unità.

Rete

Problema	Causa	Soluzione
Questa unità non viene rilevata con l'app MusicCast CONTROLLER sul dispositivo mobile.	L'unità e i dispositivi mobili non si trovano sulla stessa rete.	Controllare i collegamenti di rete e le impostazioni del router per connettere unità e dispositivo mobile sulla stessa rete.
	Il dispositivo mobile è collegato all'SSID secondario di un router che supporta più SSID.	Quando il dispositivo mobile è collegato all'SSID secondario, l'accesso al dispositivo di collegamento all'SSID primario o alla rete LAN è limitato (è disponibile solo l'accesso a Internet). Collegare il dispositivo mobile all'SSID primario.
	I dispositivi di connessione sono collegati a router diversi (router doppio).	Disattivare temporaneamente la connessione a Internet, controllare la rete locale e connettere allo stesso router il dispositivo di connessione che si desidera usare.

Problema	Causa	Soluzione
La funzione di rete non è attiva.	I parametri di rete (indirizzo IP) non sono stati ottenuti correttamente.	Attivare la funzione DHCP sul router.
	L'unità si sta avviando (l'unità diventa operativa circa 10 secondi dopo l'inserimento del cavo di alimentazione nella presa a muro).	Utilizzare la funzione di rete in seguito al completamento della procedura di avvio.
La riproduzione si interrompe (non è possibile riprodurre i brani in modo continuo).	Sul server sono presenti file non supportati.	Eliminare dalla cartella in riproduzione i file (inclusi i file di immagini e i file nascosti) che l'unità non supporta.
Un PC non viene rilevato con l'app MusicCast CONTROLLER sul dispositivo mobile.	L'impostazione di condivisione file multimediali è errata.	Configurare l'impostazione di condivisione e selezionare l'unità come dispositivo con cui vengono condivisi i contenuti musicali (☞ p.9).
	Alcuni software di protezione installati sul PC potrebbero bloccare l'accesso dell'unità al PC.	Controllare le impostazioni del software di protezione installato sul PC.
	L'unità e il PC non si trovano sulla stessa rete.	Controllare i collegamenti di rete e le impostazioni del router per connettere unità e PC sulla stessa rete.
	Il PC è collegato all'SSID secondario di un router che supporta più SSID.	Quando il PC è collegato all'SSID secondario, l'accesso al dispositivo di collegamento all'SSID primario o alla rete LAN è limitato (è disponibile solo l'accesso a Internet). Collegare il PC all'SSID primario.
	I dispositivi di connessione sono collegati a router diversi (router doppio).	Disattivare temporaneamente la connessione a Internet, controllare la rete locale e collegare i dispositivi di connessione che si desidera usare allo stesso router.
Impossibile riprodurre una radio Internet.	La stazione radio Internet selezionata non è momentaneamente disponibile.	È possibile che si sia presentato un problema di rete per la stazione radio, o che il servizio sia stato interrotto. Provare a sintonizzarsi più tardi o scegliere un'altra stazione.
	La stazione radio Internet selezionata trasmette solo silenzio.	Alcune stazioni radio Internet trasmettono solo silenzio in determinati orari del giorno. Provare a sintonizzarsi più tardi o scegliere un'altra stazione.
	L'accesso alla rete è limitato dalle impostazioni del firewall dei dispositivi di connessione (per es. il router).	Controllare le impostazioni del firewall dei dispositivi di connessione. La radio Internet può essere riprodotta solo tramite la porta indicata dalla stazione radio in questione. Il numero della porta varia a seconda della stazione radio.
Aggiornamento del firmware tramite rete fallito.	Il collegamento di rete non è stabile.	Provare a eseguire nuovamente l'aggiornamento dopo un certo periodo di tempo.
L'unità non si connette a Internet mediante un router wireless (punto di accesso).	Il router wireless (punto di accesso) è spento.	Accendere il router wireless.
	L'unità e il router wireless (punto di accesso) sono troppo distanti.	Avvicinare l'unità al router wireless (punto di accesso) (☞ p.6).
	È presente un ostacolo tra l'unità e il router wireless (punto di accesso).	Spostare l'unità e il router wireless (punto di accesso) in un luogo in cui non siano presenti ostacoli tra di loro (☞ p.6).
Una rete wireless non viene rilevata con l'app MusicCast CONTROLLER sul dispositivo mobile.	I forni a microonde o altri dispositivi wireless presenti nelle vicinanze potrebbero disturbare la comunicazione wireless.	Disattivare tali dispositivi.
	L'accesso alla rete è limitato dalle impostazioni del firewall del router wireless (punto di accesso).	Controllare le impostazioni del firewall del router wireless (punto di accesso).

Bluetooth

Problema	Causa	Soluzione
Impossibile associare l'unità all'altro dispositivo.	L'altro dispositivo non supporta A2DP.	Eseguire l'associazione con un dispositivo che supporti A2DP.
	La password dei dispositivi che si sta cercando di associare all'unità, ad esempio un adattatore <i>Bluetooth</i> , è diversa da "0000".	Utilizzare un dispositivo con password "0000".
	La distanza tra l'unità e l'altro dispositivo è eccessiva.	Avvicinare l'altro dispositivo all'unità.
	Nelle vicinanze è presente un dispositivo (forno a microonde, rete LAN wireless ecc.) che emette segnali nella banda di frequenza di 2,4 GHz.	Allontanare l'unità dal dispositivo che emette segnali in radiofrequenza.
	L'unità è in modalità stand-by.	Accendere l'unità ed eseguire l'associazione (☞ p.10).
	È presente un altro dispositivo <i>Bluetooth</i> connesso.	Terminare la connessione <i>Bluetooth</i> corrente ed eseguire l'associazione con il nuovo dispositivo.
Impossibile stabilire una connessione <i>Bluetooth</i>.	L'unità non è registrata nell'elenco delle connessioni <i>Bluetooth</i> dell'altro dispositivo.	Eseguire nuovamente le operazioni di associazione (☞ p.10).
	L'unità è in modalità Eco Stand-by.	Accendere l'unità, quindi stabilire una connessione <i>Bluetooth</i> (☞ p.10).
	È presente un altro dispositivo <i>Bluetooth</i> connesso.	Terminare la connessione <i>Bluetooth</i> corrente, quindi stabilire nuovamente una connessione <i>Bluetooth</i> con il dispositivo.
	La funzione <i>Bluetooth</i> del dispositivo è disattivata.	Attivare la funzione <i>Bluetooth</i> del dispositivo.
	Le informazioni sull'associazione sono state cancellate.	Eseguire nuovamente l'associazione (☞ p.10). L'unità può essere associata a un massimo di 20 dispositivi (il numero massimo effettivo di dispositivi a cui può essere connessa l'unità può diminuire in base alle condizioni di utilizzo). Quando si associa l'unità al ventunesimo dispositivo, le informazioni sull'associazione con la data di connessione più vecchia vengono cancellate.
		Eliminare la cronologia di associazione con WX-030 sull'iPhone/iPad/iPod touch, quindi ripetere l'associazione con WX-030 (☞ p.10).
L'audio non viene emesso oppure si interrompe durante la riproduzione.	La connessione <i>Bluetooth</i> dell'unità con l'altro dispositivo è stata interrotta.	Eseguire nuovamente le operazioni di connessione <i>Bluetooth</i> (☞ p.10).
	La distanza tra l'unità e l'altro dispositivo è eccessiva.	Avvicinare l'altro dispositivo all'unità.
	Nelle vicinanze è presente un dispositivo (forno a microonde, rete LAN wireless ecc.) che emette segnali nella banda di frequenza di 2,4 GHz.	Allontanare l'unità dal dispositivo che emette segnali in radiofrequenza.
	La funzione <i>Bluetooth</i> dell'altro dispositivo è disattivata.	Attivare la funzione <i>Bluetooth</i> dell'altro dispositivo.
	L'altro dispositivo non è impostato per inviare segnali audio <i>Bluetooth</i> all'unità.	Verificare che la funzione <i>Bluetooth</i> dell'altro dispositivo sia impostata correttamente.
	L'impostazione di associazione dell'altro dispositivo non è impostata su questa unità.	Impostare l'impostazione di associazione dell'altro dispositivo su questa unità.
	Il volume dell'altro dispositivo è regolato al minimo.	Aumentare il livello del volume.
	L'altro dispositivo è connesso a più di due dispositivi <i>Bluetooth</i> e questa unità (WX-030) non è selezionata come dispositivo di riproduzione.	Selezionare questa unità come dispositivo di riproduzione per l'altro dispositivo.

DISPOSITIVI/SUPPORTI E FORMATI DI FILE SUPPORTATI

■ Formato di file

L'unità supporta i seguenti formati.

File	Frequenza di campionamento (kHz)	Bit rate di quantizzazione (bit)	Bit rate	Il numero di canali	Riproduzione senza intoppi
WAV (solo formato PCM)	32/44,1/48/88,2/96/ 176,4/192	16/24	—	2	✓
MP3	32/44,1/48	—	~320 kbps	2	—
WMA	32/44,1/48	—	~320 kbps	2	—
MPEG-4 AAC	32/44,1/48	—	~320 kbps	2	—
FLAC	32/44,1/48/88,2/96/ 176,4/192	16/24	—	2	✓
ALAC	32/44,1/48/88,2/96	16/24	—	2	✓
AIFF	32/44,1/48/88,2/96/ 176,4/192	16/24	—	2	✓

- Per riprodurre i file FLAC, occorre installare il software server che supporta la condivisione dei file FLAC via DLNA sul PC o utilizzare un NAS che supporti i file FLAC.
- Non è possibile riprodurre contenuti Digital Rights Management (DRM).

■ PC

Un PC con i seguenti software installati.

- Windows Media Player 11/Windows Media Player 12

■ NAS

NAS compatibile con DLNA versione 1.5.

Bluetooth

Bluetooth è una tecnologia per la comunicazione wireless che impiega la banda di frequenza dei 2,4 GHz, che può essere utilizzata senza licenza.

Uso delle comunicazioni Bluetooth

- La banda dei 2,4 GHz impiegata dai dispositivi compatibili con *Bluetooth* è una banda radio condivisa da molti tipi di apparecchiature. I dispositivi compatibili con *Bluetooth* utilizzano una tecnologia che minimizza l'influenza di altri componenti che impieghino la stessa banda radio, tuttavia tale influenza potrebbe ridurre la velocità o la distanza delle comunicazioni, e in alcuni casi interrompere le comunicazioni.
- La velocità di trasferimento del segnale e la distanza alla quale è possibile la comunicazione variano in base alla distanza tra i dispositivi che comunicano, alla presenza di ostacoli, alle condizioni delle onde radio e ai tipi di apparecchiature.
- Yamaha non garantisce tutte le connessioni wireless tra questa unità e i dispositivi compatibili con la funzione *Bluetooth*.

DATI TECNICI

■ LETTORE

Rete

- Interfaccia Ethernet.....100Base-TX/10Base-T
- Radio Internet.....servizio vTuner supportato
- Funzione client PC
.....DLNA Ver. 1.5 (funzione DMR) supportata
- Formati di file supportati
..... WAV, FLAC, AIFF (192 KHz/24 bit)
..... ALAC (96 KHz/24 bit)
..... MP3, WMA, MPEG-4 AAC (48 KHz/-)

Wi-Fi

- Standard Wireless LANIEEE 802. 11 b/g/n
- Frequenza radio..... 2,4 GHz
- Metodo di sicurezza disponibile
.....WEP, WPA2-PSK (AES), modalità mista

■ Bluetooth

- *Bluetooth* versione Ver.2.1+EDR
- Protocolli supportati..... A2DP, AVRCP
- CODEC compatibile
..... Sink:SBC, AAC
..... Source:SBC
- Modalità operativa Sink o Source
- Uscita wireless*Bluetooth* Class 2
- Distanza di comunicazione massima
..... 10 m (senza ostacoli)

■ AUDIO

- Risposta in frequenza.....da 60 Hz a 20 kHz

■ DATI GENERALI

- Alimentazioneda 100 a 240 V CA, 50/60 Hz
- Consumo di energia elettrica..... 10 W
- Consumo di energia elettrica in Stand-by
Modalità Stand-by rete disattivata/Stand-by *Bluetooth*
disattivata: 0,5 W
Modalità Stand-by rete attivata/Stand-by *Bluetooth* disattivata
..... a) Connessione con cavo: 1,9 W
..... b) Wireless (Wi-Fi): 2,0 W
Modalità Stand-by rete attiva/Stand-by *Bluetooth* attivata
..... a) Connessione con cavo: 2,0 W
..... b) Wireless (Wi-Fi): 2,1 W
- Peso2,2 kg
- Dimensioni (L x A x P) 243 mm x 157 mm x 113 mm

Dati tecnici soggetti a modifiche senza preavviso.



PRECAUCIÓN: LEA LAS INDICACIONES SIGUIENTES ANTES DE UTILIZAR ESTE APARATO.

- 1 Para asegurar el mejor rendimiento de este aparato, lea atentamente este manual. Y luego guárdelo en un lugar seguro para poder consultarlo en el futuro en caso de ser necesario.
- 2 Instale esta unidad en un lugar bien ventilado, fresco, seco y limpio, alejado de la luz directa del sol, fuentes de calor, vibración, polvo, humedad y frío. Para una adecuada ventilación, permita que el equipo tenga el siguiente espacio libre mínimo:
Arriba: 5 cm
Atrás: 5 cm
A los lados: 5 cm
- 3 Coloque este aparato lejos de otros aparatos eléctricos, motores o transformadores, para evitar así los ruidos de zumbido.
- 4 No exponga este aparato a cambios bruscos de temperaturas, del frío al calor, ni lo coloque en lugares muy húmedos (una habitación con deshumidificador, por ejemplo), para impedir así que se forme condensación en su interior, lo que podría causar una descarga eléctrica, un incendio, daños en el aparato y/o lesiones a las personas.
- 5 Evite instalar este aparato en un lugar donde puedan caerle encima objetos extraños y/o donde quede expuesto al goteo o a la salpicadura de líquidos. Encima de este aparato no ponga:
 - Otros componentes, porque pueden causar daños y/o decoloración en la superficie de este aparato.
 - Objetos con fuego (velas, por ejemplo), porque pueden causar un incendio, daños en el aparato y/o lesiones a las personas.
 - Recipientes con líquidos, porque pueden caerse y derramar el líquido, causando descargas eléctricas al usuario y/o dañando el aparato.
- 6 No tape este aparato con un periódico, mantel, cortina, etc. para no impedir el escape del calor. Si aumenta la temperatura en el interior del aparato, esto puede causar un incendio, daños en el aparato y/o lesiones a las personas.
- 7 No enchufe este aparato a una toma de corriente hasta después de haber terminado todas las conexiones.
- 8 No ponga el aparato al revés. Podría recalentarse y posiblemente causar daños.
- 9 No utilice una fuerza excesiva con los conmutadores, los controles y/o los cables.
- 10 Cuando desconecte el cable de alimentación de la toma de corriente, sujete la clavija y tire de ella; no tire del propio cable.
- 11 No limpie este aparato con disolventes químicos porque podría estropear el acabado. Utilice un paño limpio y seco para limpiar el aparato.
- 12 Utilice solamente la tensión especificada en este aparato. Utilizar el aparato con una tensión superior a la especificada resulta peligroso y puede producir un incendio, daños en el aparato y/o lesiones a las personas. Yamaha no se hará responsable de ningún daño debido al uso de este aparato con una tensión diferente de la especificada.
- 13 Para impedir daños debidos a relámpagos, desconecte el cable de alimentación y antenas externas de la toma de corriente durante una tormenta eléctrica.
- 14 No intente modificar ni arreglar este aparato. Póngase en contacto con el personal de servicio Yamaha cualificado cuando necesite realizar alguna reparación. La caja no deberá abrirse nunca por ninguna razón.
- 15 Cuando no piense utilizar este aparato durante mucho tiempo (cuando se ausente de casa por vacaciones, por ejemplo) desconecte el cable de alimentación de la toma de corriente.
- 16 Asegúrese de leer la sección “SOLUCIÓN DE PROBLEMAS” antes de dar por concluido que su aparato está averiado.
- 17 Antes de trasladar esta unidad, pulse  para apagar la unidad y, a continuación, desconecte el cable de alimentación CA de la toma de corriente.
- 18 La condensación se formará cuando cambie de repente la temperatura ambiental. Desconecte en este caso el cable de alimentación de la toma de corriente y no utilice el aparato.
- 19 El aparato se calentará cuando la utilice durante mucho tiempo. Apague la unidad y espere un rato hasta que se enfríe.
- 20 Instale este aparato cerca de la toma de CA y donde se pueda alcanzar fácilmente la clavija de alimentación.
- 21 Asegúrese de utilizar el cable de alimentación suministrado con esta unidad. La utilización de un cable de alimentación diferente del suministrado puede causar un incendio o daños en esta unidad.

Este aparato no se desconecta de la fuente de alimentación de CA si está conectada a una toma de corriente, aunque la propia aparato esté apagada con . En este estado, este aparato ha sido diseñada para que consuma un cantidad de corriente muy pequeña.

ADVERTENCIA
PARA REDUCIR EL RIESGO DE INCENDIO O DESCARGA ELÉCTRICA, NO EXPONGA ESTE APARATO A LA LLUVIA NI A LA HUMEDAD.

- Los altavoces de esta unidad utilizan imanes. No coloque objetos sensibles al magnetismo, como televisores con tubo de rayos catódicos, relojes, tarjetas de crédito, disquetes etc., encima o al lado de esta unidad.
- Si se instala la unidad demasiado cerca de un televisor con tubo de rayos catódicos, la calidad del color podría verse perjudicada. En este caso, aleje el sistema del televisor.

ES

Información para Usuarios sobre Recolección y Disposición de Equipamiento Viejo



Este símbolo en los productos, embalaje, y/o documentación que se acompañe significa que los productos electrónicos y eléctricos usados no deben ser mezclados con desechos hogareños corrientes.

Para el tratamiento, recuperación y reciclado apropiado de los productos viejos, por favor llévelos a puntos de recolección aplicables, de acuerdo a su legislación nacional y las directivas 2002/96/EC.

Al disponer de estos productos correctamente, ayudará a ahorrar recursos valiosos y a prevenir cualquier potencial efecto negativo sobre la salud humana y el medio ambiente, el cual podría surgir de un inapropiado manejo de los desechos.

Para mayor información sobre recolección y reciclado de productos viejos, por favor contacte a su municipio local, su servicio de gestión de residuos o el punto de venta en el cual usted adquirió los artículos.

[Información sobre la disposición en otros países fuera de la Unión Europea]

Este símbolo sólo es válidos en la Unión Europea. Si desea deshacerse de estos artículos, por favor contacte a sus autoridades locales y pregunte por el método correcto de disposición.

Si se producen manchas de color o ruido cuando se utiliza cerca de un televisor, aleje esta unidad del televisor cuando la utilice.

No utilice esta unidad a menos de 22 cm de personas que tengan implantado un marcapasos o un desfibrilador.

Las ondas de radio pueden afectar a los dispositivos médicos electrónicos. No utilice esta unidad cerca de dispositivos médicos o en el interior de instalaciones médicas.

El usuario no deberá invertir la ingeniería, alterar, traducir ni descompilar el software utilizado en esta unidad, ya sea en parte o totalmente. Los usuarios corporativos, los empleados de la propia corporación, así como sus socios comerciales deberán cumplir las prohibiciones contractuales estipuladas en esta cláusula. Si las estipulaciones de esta cláusula y de este contrato no se pueden cumplir, el usuario deberá suspender inmediatamente la utilización del software.

Nosotros, Yamaha Music Europe GmbH, declaramos por la presente que esta unidad cumple con los requisitos esenciales y otras disposiciones pertinentes de la Directiva 1999/5/CE.

Yamaha Music Europe GmbH

Siemensstr. 22-34 25462 Rellingen,

Germany

Tel: +49-4101-303-0



◆ Acerca de este manual

- En este manual, "iPod" se utiliza también en referencia a un "iPhone" o un "iPad".
- Las ilustraciones pueden no coincidir con el producto real.
- Símbolos:

Nota Indica precauciones de uso de la unidad y las limitaciones.



Indica explicaciones complementarias para mejorar el uso.



Indica la página o las páginas de referencia correspondientes.

CARACTERÍSTICAS

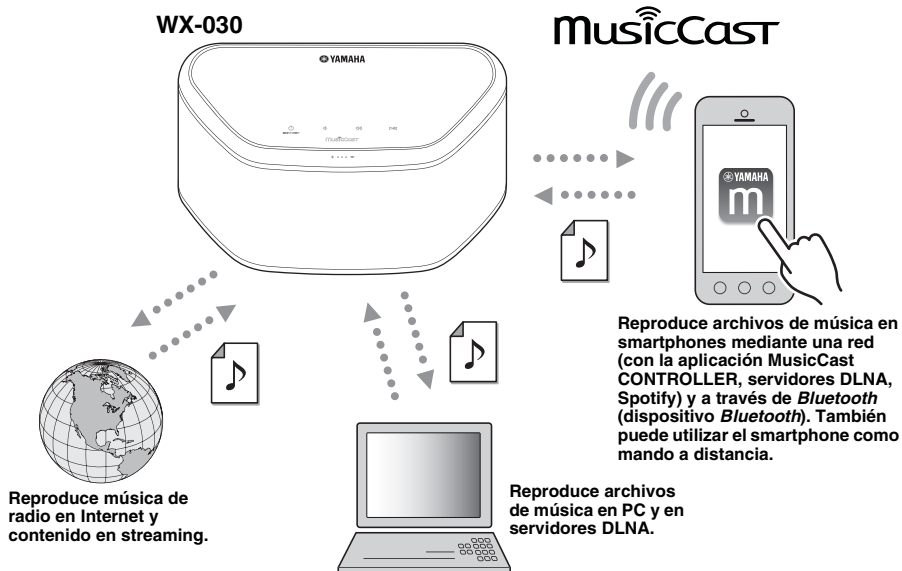

Funcionamiento y reproducción de música inalámbrica perfectos en dispositivos iPhone/Android™

- Al instalar la aplicación gratuita y dedicada “MusicCast CONTROLLER” en su iPhone/iPad/iPod touch o dispositivo Android, podrá configurar una red, realizar diversos ajustes y seleccionar las canciones que quiera reproducir. También puede usar estos dispositivos como mando a distancia (☞ P.7).
- Equipado con Wi-Fi para poder conectar la unidad a un router inalámbrico (punto de acceso) sin necesidad de cables.

Reproduce múltiples formatos de contenido con alta calidad de sonido

- Reproduce música de servidores DLNA (☞ P.12), radio en Internet y Bluetooth.
- Sonido profundo gracias a los altavoces de dos vías, radiador pasivo y de gran tamaño y tecnología DSP (Digital Signal Processor) desarrollada por Yamaha.
- Mejora de los agudos y mayor intensidad de los medios/bajos, incluso al reproducir una fuente de audio comprimida, como MP3. (Music Enhancer)

Compatible con servicios de streaming

- Puede disfrutar de música desde una amplia gama de servicios de streaming. (Los servicios de música en streaming compatibles varían según la región o el país.)

ES

CONTENIDO

◆ INTRODUCCIÓN

ACCESORIOS SUMINISTRADOS	2
NOMBRES DE LAS PARTES	3

◆ PREPARACIÓN

INSTALACIÓN	4
Montar la unidad en una pared	4
ENCENDIDO DE LA UNIDAD	5
CONEXIÓN A LA RED	6
RED DE AUDIO DOMÉSTICA CON MusicCast	7
Conexión a la red con MusicCast CONTROLLER	7

◆ ESCUCHAR MÚSICA

ESCUCHAR RADIO EN INTERNET	9
ESCUCHAR CANCIONES EN EL ORDENADOR Y EN EL DISPOSITIVO NAS	9
Configuración del uso compartido de multimedia de los archivos de música	9
ESCUCHAR MÚSICA DESDE EL DISPOSITIVO Bluetooth	10
Emparejamiento de esta unidad con el dispositivo Bluetooth	10
Conectar un dispositivo ya emparejado a través de Bluetooth	10
Desconexión de una conexión Bluetooth	11

◆ OTRAS FUNCIONES E INFORMACIÓN

ACTUALIZACIÓN DEL FIRMWARE	11
AJUSTES DE OPCIONES	11
INFORMACIÓN ADICIONAL	12
Información básica acerca de esta unidad	12
MARCAS COMERCIALES	12
SOLUCIÓN DE PROBLEMAS	13
General	13
MusicCast	13
Red	13
Bluetooth	15
DISPOSITIVOS, SOPORTES Y FORMATOS DE ARCHIVO COMPATIBLES	16
ESPECIFICACIONES	17

ACCESORIOS SUMINISTRADOS

Cable de alimentación

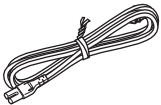

Almohadilla de espuma



Tapa del cable

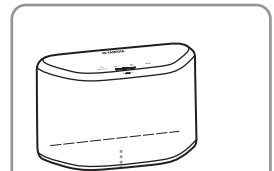
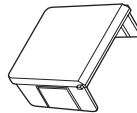

Inferior

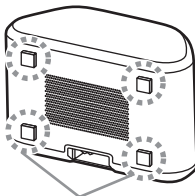

Almohadilla



Para evitar vibraciones del sonido en la pared, coloque las cuatro almohadillas de espuma en las cuatro esquinas del panel posterior.

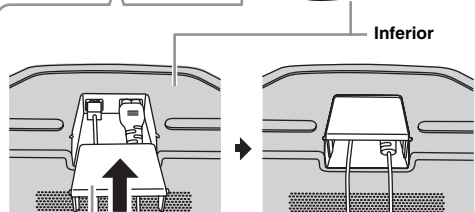

Tapa del cable



Puede ocultar los cables con la tabla del cable. Instálela tal y como se muestra arriba.

NOMBRES DE LAS PARTES

■ Panel superior

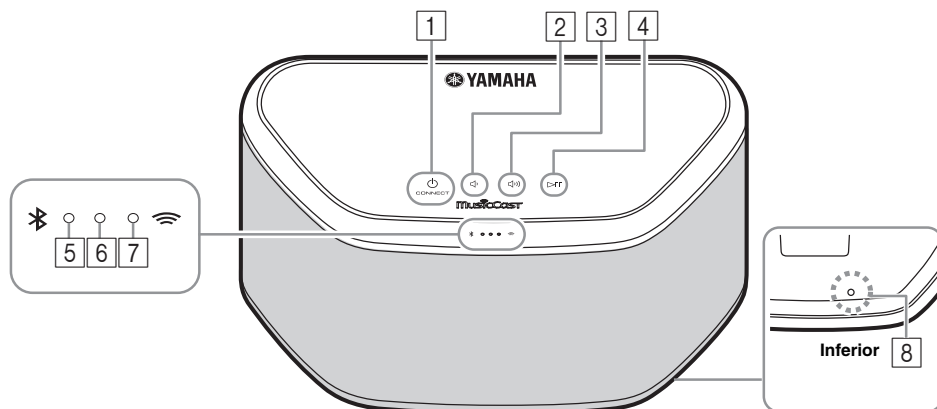

1 (encendido)/CONNECT (P.5)

2
 Baja el volumen.

3
 Sube el volumen.

4
 Reproducción/pausa.

5 **Indicador Bluetooth**

Se ilumina durante la conexión Bluetooth.

6 **Indicador de encendido**

Se ilumina cuando la unidad está encendida.

7 **Indicador de red**

Se ilumina cuando la unidad está conectada a una red por cable o inalámbrica (Wi-Fi).

8 **Botón de reinicio (P.13)**

Pulse este botón para reiniciar la unidad.



1, **2**, **3**, **4** son sensores táctiles. Reaccionan al tocarlos con el dedo.

Nota

Si el volumen llega al valor máximo/mínimo, estos tres indicadores (**5**, **6**, **7**) parpadean dos veces al mismo tiempo.

■ Panel posterior

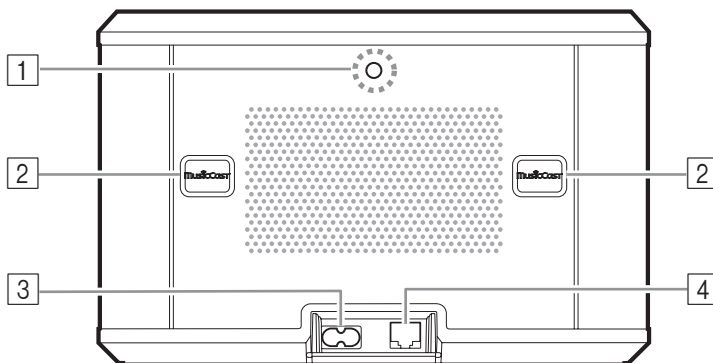

1 **Orificio para colgador de pared**

Utilice este orificio para montar la unidad colgándola en la pared (P.5).

2 **Ranura/tapa de la ranura (P.4)**

Si retira las tapas de la ranura, verá las ranuras para poder montar la unidad en una pared.

3 **Conector de alimentación (P.5)**

4 **Terminal de red (P.6)**

Utilice un cable LAN (disponible en tiendas) para conectar la unidad a la red.



Si utiliza la unidad con una red Wi-Fi, no necesitará un cable LAN para conectar la unidad.

INSTALACIÓN

Enchufe el cable de alimentación a la toma de corriente cuando haya conectado todos los demás cables.

Nota

Si sitúa la unidad demasiado cerca de un televisor CRT, afectará al color de la imagen o provocarán un zumbido. En ese caso, aleje la unidad del televisor como mínimo 20 cm. Esto no sucede con los televisores de plasma o LCD.

Para usuarios de dispositivos con *Bluetooth*



Instale la unidad en un lugar estable y tenga en cuenta lo siguiente:

- No coloque la unidad sobre superficies de acero o sobre placas de metal.
- No cubra la unidad con un paño, etc.

Para usuarios de dispositivos con *Bluetooth*

- Coloque la unidad en la misma habitación en la que se encuentre el dispositivo con el que quiere intercambiar las señales (smartphone compatible con el perfil *Bluetooth* A2DP, reproductor de audio digital, etc.) a una distancia recta y directa de 10 m.
- Asegúrese de que no hay obstáculos entre la unidad y el dispositivo *Bluetooth*.

Montar la unidad en una pared

Puede montar la unidad en una pared de la manera siguiente.

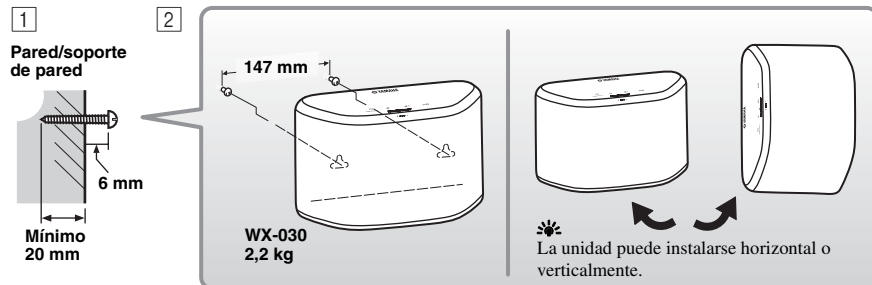

- 1 Fije los tornillos (disponibles en tiendas) a una pared firme o en un soporte de pared, tal y como se muestra en la ilustración. Utilizar tornillos autorroscantes de 3,5 a 4 mm de diámetro.
- 2 Cuelgue la unidad por los orificios en los tornillos que sobresalen.

Nota

- Compruebe que el extremo del tornillo encaja en la parte estrecha de la ranura. De lo contrario, la unidad podría caerse.
- No monte la unidad en contrachapados de madera fina ni en paredes poco resistentes. Si lo hiciera, los tornillos podrían arrancarse de la superficie y hacer que la unidad se caiga y dañe o provoque lesiones personales.
- No fije la unidad en una pared utilizando clavos, adhesivos o material poco seguro. La utilización prolongada y las vibraciones podrían causar que la unidad se cayera.
- Para evitar tropezar con los cables (por ejemplo, el cable de alimentación) fíjelos en la pared.
- Si se usan los soportes para montar la unidad en la pared o en el techo, use cables de seguridad (no se incluyen) entre la unidad y el soporte para evitar que la unidad se caiga.
- Si tiene dudas sobre la forma segura de instalar esta unidad, consulte con un instalador profesional o con un contratista de obras.
- Para evitar vibraciones del sonido en la pared, coloque las cuatro almohadillas de espuma en las cuatro esquinas del panel posterior (P.2).

■ Para montar la unidad colgándola de la pared

Es posible montar la unidad en una pared con ayuda de un colgador de pared disponible en tiendas. Utilice el orificio del colgador de pared del panel posterior para el montaje.



Utilice un colgador de pared compatible con un tornillo de rosca estándar, como los que se utilizan en los trípodes de las cámaras.

Panel posterior

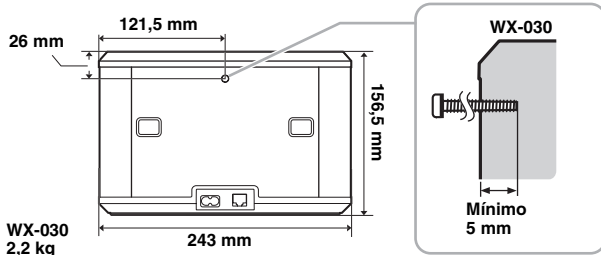

WX-030
2,2 kg

Especificación del tornillo de montaje:
UNC 1/4-20

Diámetro	6,35 mm
Rosca del tornillo	20 (por 1 pulg.)

Especificaciones del orificio del tornillo

Diámetro	6,35 mm
Profundidad	9 mm

Nota

- Si utiliza un colgador de pared, use el modelo compatible con esta unidad.
- Utilice un colgador de pared con capacidad máxima de carga superior a 4,5 kg.
- Siga las indicaciones del manual de instrucciones del colgador de pared y monte la unidad correctamente.
- Si monta la unidad incorrectamente o si utiliza un colgador de pared no compatible, la unidad podría caerse y provocar daños.
- Verifique la seguridad una vez montada la unidad. Yamaha no se responsabiliza de ningún accidente provocado por una posición de instalación incorrecta o por métodos incorrectos de instalación, ni por ningún mal funcionamiento del colgador de pared. Si le preocupa la seguridad, póngase en contacto con un profesional para que lleve a cabo la instalación.

ENCENDIDO DE LA UNIDAD

Panel posterior

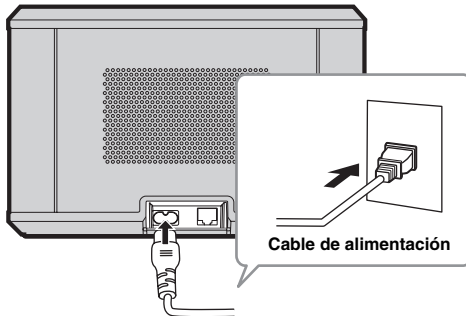

- 1 Conecte el cable de alimentación a la toma de corriente y toque  (**encendido**)/CONNECT.

La unidad se enciende y el indicador de encendido se ilumina. Si vuelve a tocar el sensor, la unidad se apaga (modo de reposo) y el indicador de encendido se apaga.



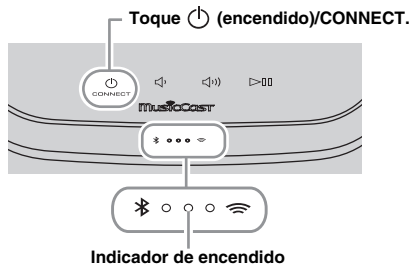

☀️ Reposo automático

Reposo automático es un modo en el cual la unidad entra automáticamente en el modo de reposo si transcurren aproximadamente 20 minutos sin que haya reproducción ni operación. Puede activar/desactivar este modo con la aplicación MusicCast (ES P.7).

Panel superior



Nota

- Desde que se enchufa a la toma de pared, la unidad tarda unos 10 segundos en iniciarse internamente. La unidad no puede reproducir nada durante este tiempo.
- No toque los sensores táctiles ( (**encendido**)/CONNECT//)/) durante aproximadamente 10 segundos tras el inicio de la unidad, ya que durante este tiempo se ajusta la sensibilidad de los sensores. Si toca los sensores táctiles con el dedo en este momento, podrían no funcionar correctamente tras el encendido de la unidad.

CONEXIÓN A LA RED

Conecte la unidad a la red tal y como se muestra a continuación.

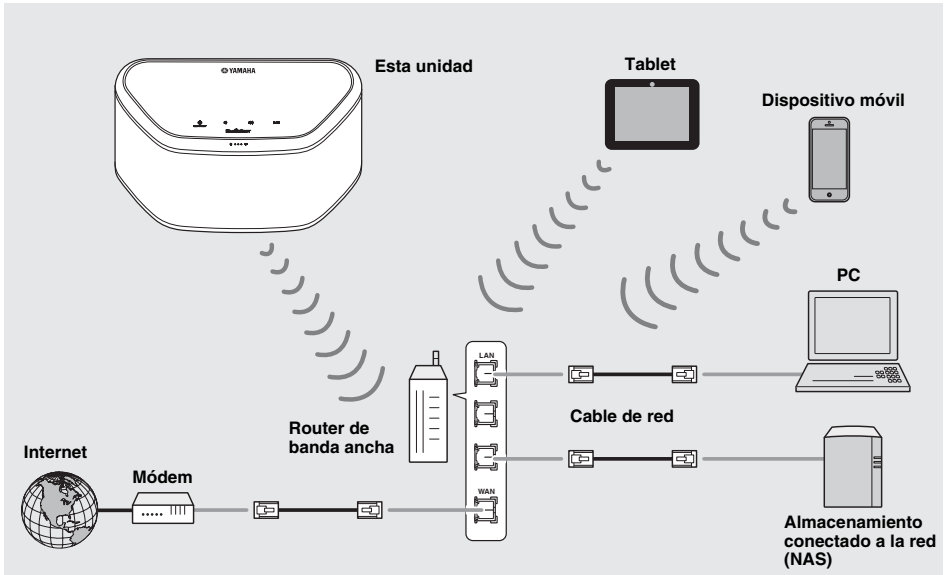

- Para obtener más información sobre la conexión a Internet, consulte los manuales de instrucciones de sus dispositivos que vaya a conectar.
- Cierta software de seguridad instalado en el equipo o la configuración del firewall de los dispositivos que vaya a conectar (como un router), podrían impedir el acceso de la unidad a los dispositivos de red o a Internet. En este caso, modifique la configuración del software de seguridad o los dispositivos que vaya a conectar.
- Si conecta la unidad a la red con un cable LAN, utilice un cable de red STP (par trenzado blindado) recto, CAT-5 o superior, disponible en tiendas.
- Utilice la aplicación MusicCast CONTROLLER para garantizar que la unidad y el resto de dispositivos que quiera conectar se conectan al mismo router.

RED DE AUDIO DOMÉSTICA CON MusicCast

MusicCast es una solución musical inalámbrica de Yamaha completamente nueva que le permite compartir música entre todas las habitaciones con diversos dispositivos. Puede disfrutar de la música de un smartphone, un PC, una unidad NAS o un servicio de música en streaming en cualquier punto del hogar con una aplicación fácil de usar. Para ver información más detallada y una lista de productos compatibles con MusicCast, visite nuestro sitio web.

<http://www.yamaha.com/musiccast/>

■ MusicCast CONTROLLER

- Funciones principales
 - Operaciones básicas, como encendido/apagado de la unidad y ajuste del volumen.
 - Selección/reproducción/pausa de la música.
 - Reproducción de música en los dispositivos.
 - Ajuste del ecualizador
 - Temporizador para dormir
- Requisitos del sistema
 - Para obtener más información, busque “MusicCast CONTROLLER” en App Store o en Google Play™.
 - La aplicación es compatible con dispositivos iPhone/iPad/iPod touch y Android.
 - Entorno WLAN.

Conexión a la red con MusicCast CONTROLLER

■ Dispositivo móvil (smartphone, etc.)

Para utilizar las características de red del dispositivo compatible con MusicCast, necesita la aplicación dedicada “MusicCast CONTROLLER” para la operación. Busque la aplicación gratuita “MusicCast CONTROLLER” en App Store (para dispositivos iOS) o Google Play (para dispositivos Android) e instálela en su dispositivo.

Para ver información detallada, consulte las instrucciones relativas a esta aplicación en la tienda correspondiente.

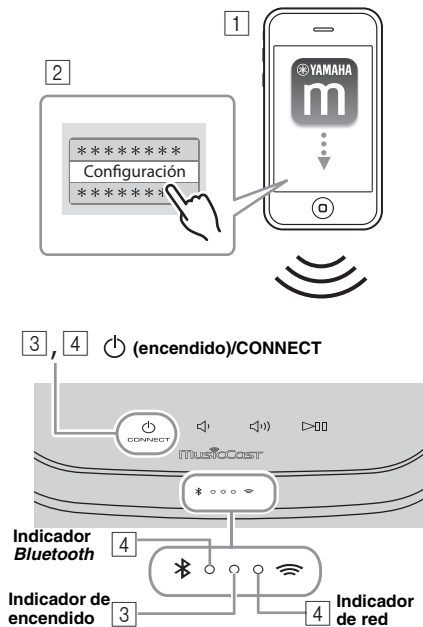

1 Instale la aplicación MusicCast CONTROLLER en el dispositivo móvil.

2 Inicie la aplicación.

Cuando se haya iniciado la aplicación, seleccione “Configuración”.



Si ya ha conectado a la red un dispositivo compatible con MusicCast, toque (Ajustes) y, a continuación, “Añadir dispositivo nuevo”.

3 Encienda la unidad.

El indicador de encendido se ilumina.

4 Toque el sensor (encendido)/CONNECT de la unidad durante 3 segundos.

Los indicadores de red y Bluetooth parpadearán rápidamente.

5 Defina la red.

Conecte el dispositivo de audio a la red.

Siga los pasos que la aplicación le irá ofreciendo.

6 Siga las instrucciones de la aplicación MusicCast CONTROLLER para reproducir música.

Si su router admite varios SSID (nombres de red), conecte el dispositivo móvil al primer punto de acceso (“SSID 1”, etc.)

■ Configuración de los dispositivos y reproducción

Cree la siguiente red (red MusicCast) con la aplicación MusicCast CONTROLLER.

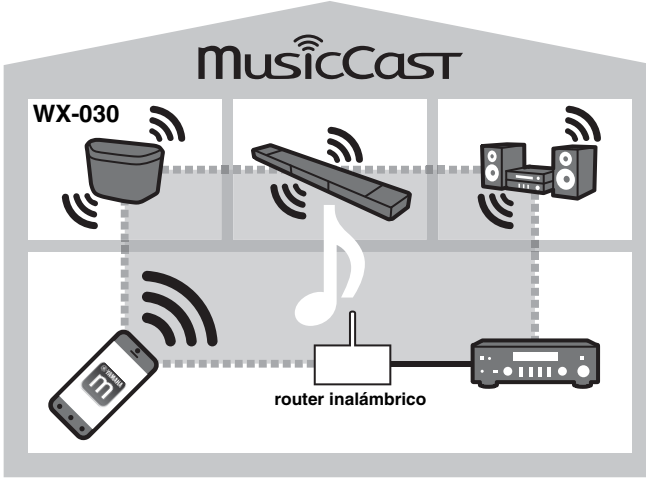

Si desea instalar un dispositivo compatible con MusicCast en una ubicación que se encuentre fuera del alcance del router inalámbrico, conecte al router otro dispositivo compatible con MusicCast con un cable de red para ampliar el alcance (modo Extensión).

Modo Estándar

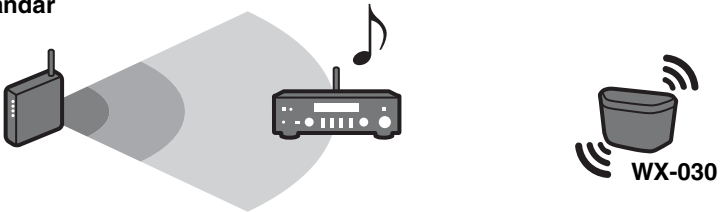

Modo Extensión

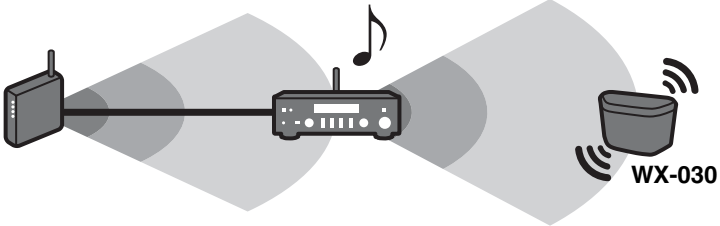

Dependiendo de donde se encuentre, es posible que el dispositivo compatible con MusicCast no pueda reproducir una fuente de audio de alta resolución. En este caso, conecte el dispositivo directamente al router con un cable de red.

ESCUCHAR RADIO EN INTERNET

Ahora, tiene la posibilidad de escuchar emisoras de radio de todo el mundo por Internet. Una vez conectada la unidad a la red, utilice la aplicación MusicCast CONTROLLER (☞ P.7) para reproducir la radio.

☞
Puede utilizar funciones avanzadas de vTuner (como la posibilidad de añadir una nueva emisora a la lista) accediendo al sitio web siguiente desde el navegador web de su PC.
<http://yradio.vtuner.com/>

- Antes de registrar la emisora de radio en Internet, reproduzca cualquier emisora de radio en Internet con esta unidad.
- Para crear una cuenta necesaria para el registro, necesita el ID de vTuner de esta unidad y su dirección de correo electrónico.

Puede consultar el ID de vTuner en “Información” dentro de la aplicación MusicCast CONTROLLER. (☞ P.7)

Seleccione ☞ (Ajustes), “< Nombre de la habitación*/Información” y, después, consulte el ID de vTuner.

*Puede registrar cualquier nombre en el nombre de la habitación.

ESCUCHAR CANCIONES EN EL ORDENADOR Y EN EL DISPOSITIVO NAS

Esta unidad permite reproducir archivos de música como MP3, WMA o FLAC (formato de compresión de datos de audio sin pérdida) almacenados en el ordenador (servidor) conectado a la red o NAS.

Configuración del uso compartido de multimedia de los archivos de música

Para reproducir archivos de música en su ordenador con esta unidad, tiene que configurar el uso compartido de multimedia entre la unidad y el ordenador (Windows Media Player 11 o posterior). Las siguientes instrucciones utilizan Windows Media Player 12 en Windows 7 como ejemplo.

■ Para Windows Media Player 12

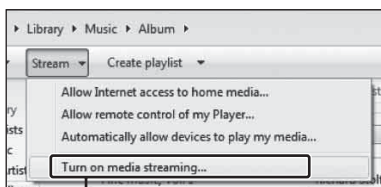

2 Activar la transmisión por secuencias de multimedia

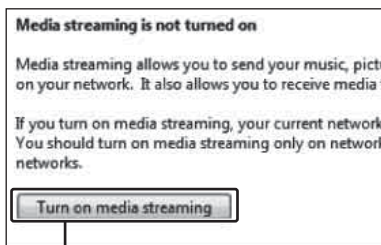

3 Activar la transmisión por secuencias de multimedia

En esta sección solo se explica la configuración de uso compartido de multimedia. Una vez configurado, utilice Windows Media Player en su PC como de costumbre para reproducir música.

- 1 Inicie Windows Media Player 12 en el PC.
- 2 Seleccione “Transmitir” y, después, “Activar la transmisión por secuencias de multimedia”. Aparece la ventana del panel de control del PC.
- 3 Haga clic en “Activar la transmisión por secuencias de multimedia”.
- 4 Seleccione “Permitido” en la lista desplegable junto a “WX-030”.

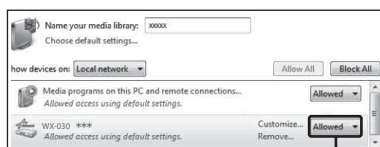

4 Permitido



Los nombres de la lista son los nombres de los dispositivos (nombre de la habitación). Puede configurar el nombre de la habitación desde “< Nombre de la habitación/Información” en la aplicación MusicCast CONTROLLER (☞ P.7). Si el nombre de la habitación no está configurado, el nombre de la habitación es “WX-030 ***”. (***) es un número arbitrario.)

- 5 Haga clic en “Aceptar” para salir.



Para obtener más información sobre la configuración del uso compartido de multimedia, consulte la ayuda de Windows Media Player.

◆ Para Windows Media Player 11

- 1 Inicie Windows Media Player 11 en el PC.
- 2 Seleccione “Biblioteca” y, después, “Uso compartido de multimedia”.
- 3 Marque la casilla “Compartir mi multimedia con”, seleccione el icono “WX-030” y haga clic en “Permitido”.



Los nombres de la lista son los nombres de los dispositivos (nombre de la habitación). Puede configurar el nombre de la habitación desde “< Nombre de la habitación/Información” en la aplicación MusicCast CONTROLLER (P.7). Si el nombre de la habitación no está configurado, el nombre de la habitación es “WX-030 ***”. (***) es un número arbitrario.

- 4 Haga clic en “Aceptar” para salir.

◆ Para un PC o NAS con otro software de servidor DLNA instalado

Consulte el manual de instrucciones del dispositivo o software y configure el uso compartido de multimedia.

ESCUCHAR MÚSICA DESDE EL DISPOSITIVO *Bluetooth*

Esta unidad proporciona funcionalidad *Bluetooth*. Puede disfrutar de la reproducción de música de forma inalámbrica desde un dispositivo *Bluetooth* (smartphone, reproductor de audio digital, etc.). Consulte también el manual de instrucciones del dispositivo *Bluetooth*.

Emparejamiento de esta unidad con el dispositivo *Bluetooth*

■ Emparejamiento (Registro)

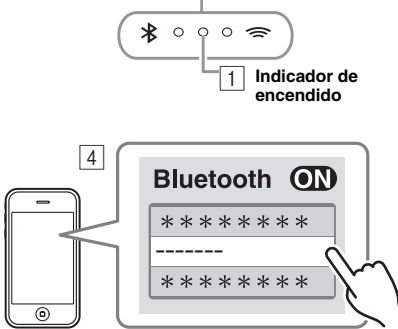
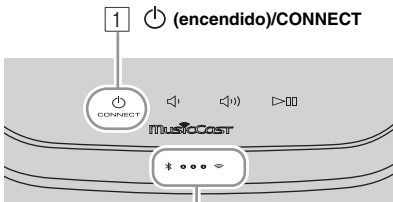

El nombre de la habitación de la unidad se muestra donde arriba pone “-----”.

- 1 Encienda la unidad.

El indicador de encendido se ilumina.

- 2 En el dispositivo que está conectando (dispositivo móvil), active la función *Bluetooth*.

- 3 Lleve a cabo el emparejamiento *Bluetooth* en el dispositivo que está conectando.

Para obtener más información, consulte el manual de instrucciones del dispositivo conectado.

- 4 Desde la lista de conexión *Bluetooth* del dispositivo que está conectando, elija esta unidad (el nombre de la habitación de esta unidad P.9).



- No deje pasar más de 5 minutos desde el encendido de la unidad hasta la finalización del emparejamiento.
- Si el sistema le pide una contraseña, introduzca los números “0000”.

Nota

Compruebe que ha terminado el proceso de emparejamiento en el dispositivo conectado. Si hay algún problema durante el proceso de emparejamiento, vuelva a empezar desde el paso [2]. Para obtener más información, consulte el manual de instrucciones del dispositivo conectado.



Conectar un dispositivo ya emparejado a través de *Bluetooth*

■ Conexión desde el dispositivo conectado

- 1 En los ajustes de *Bluetooth* del dispositivo conectado, active la función *Bluetooth*.
- 2 Desde la lista de conexión *Bluetooth* del dispositivo que está conectando, elija esta unidad (el nombre de la habitación de esta unidad P.9).
Se establecerá la conexión *Bluetooth* y el indicador *Bluetooth* se iluminará.

Desconexión de una conexión Bluetooth

Si se lleva a cabo cualquiera de las operaciones siguientes mientras hay establecida una conexión *Bluetooth*, la conexión *Bluetooth* se desconectará.

- Tocar  (**encendido**)/CONNECT para entrar en modo de reposo.
- Tocar  durante 3 segundos.
- Desconectar la conexión *Bluetooth* desde el dispositivo conectado.

ACTUALIZACIÓN DEL FIRMWARE

Es posible actualizar el firmware solamente si la unidad está conectada a Internet (*3) P.6).

Siga las instrucciones de la aplicación MusicCast CONTROLLER para actualizarlo.

El indicador de encendido parpadea rápidamente cuando el firmware se está actualizando.

Actualización finalizada: la unidad se reinicia.

Actualización fallida: todos los indicadores parpadean. Desconecte el cable de alimentación de la toma de corriente y espere 30 segundos o más para volver a conectarlo. A continuación, actualice el firmware de nuevo.



Nota





- No controle la unidad ni desconecte el cable de alimentación ni el cable de red durante la actualización.
- No apague la unidad (ni entre en modo de reposo) mientras se actualiza el firmware.



- La actualización del firmware se reflejará en la aplicación.
- Si la conexión a Internet es lenta o si la unidad está conectada a la red inalámbrica por medio de un adaptador de red inalámbrico, es posible que no se pueda realizar la actualización en red, dependiendo del estado de la conexión inalámbrica.

AJUSTES DE OPCIONES

Para establecer los siguientes ajustes de opciones, ponga la unidad en modo de reposo y toque  y  durante 5 segundos. *1

Opciones	Operaciones
Inicializar los ajustes de red.	Toque  (encendido)/CONNECT durante 3 segundos (*3) P.3).
Activar/desactivar modo de Red en espera. *2	Toque  durante 3 segundos. El modo de Red en espera se desactivará. Para activarlo, lleve a cabo la misma operación. Activar: el indicador de encendido parpadea dos veces y se queda iluminado. Desactivar: el indicador de encendido parpadea dos veces y se apaga.
Activar/desactivar Wi-Fi.	Toque  durante 3 segundos. La conexión Wi-Fi se desactivará. Para activarlo, lleve a cabo la misma operación. Activar: el indicador de red parpadea dos veces y permanece iluminado. Desactivar: el indicador de red parpadea dos veces y se apaga.
Activar/desactivar Bluetooth.	Toque  durante 3 segundos. La conexión Bluetooth se desactivará. Para activarlo, lleve a cabo la misma operación. Activar: el indicador Bluetooth parpadea dos veces y se queda iluminado. Desactivar: el indicador Bluetooth parpadea dos veces y se apaga.

*1: si no toca ningún botón durante estos 5 segundos, la unidad cancelará el modo de ajuste de opciones.

*2: red en espera es un modo de reposo que permite a la unidad conectarse a la red mediante otro dispositivo.

Reposo Eco

Puede activar/desactivar el modo de Red en espera en los ajustes de opciones siempre y cuando la unidad se encuentre en modo de Reposo Eco.

Si desactiva el modo de Red en espera, la unidad entrará en modo de Reposo Eco, que reduce al mínimo el consumo de energía en reposo. No obstante, no es posible iniciar la unidad con la aplicación MusicCast CONTROLLER durante el modo de Reposo Eco.

INFORMACIÓN ADICIONAL

Información básica acerca de esta unidad

■ DLNA

¿Qué tipos de servidores puedo emplear para examinar o reproducir los archivos de música con DLNA?

Utilice un servidor compatible con DLNA, por ejemplo, uno de los siguientes dispositivos.

Un PC compatible con Windows Media Player 12 o Windows Media Player 11

Para examinar las carpetas (directorios) de su PC desde esta unidad, tendrá que cambiar la configuración del uso compartido de multimedia de Windows Media Player 12 o Windows Media Player 11 para que esas carpetas sean accesibles desde esta unidad. Pida detalles sobre Windows Media Player a Microsoft Corporation.

■ Radio en Internet

¿Puede añadir otras emisoras de radio en Internet a la lista?

Desde el sitio web "vTuner Internet Radio" podrá añadir manualmente las emisoras de radio en Internet que no aparezcan en la lista automática.

Para usar esta función, debe acceder a la siguiente dirección URL para obtener una nueva cuenta.

<http://radio.vtuner.com/>

Para crear una cuenta necesaria para el registro, necesita el ID de vTuner de esta unidad y su dirección de correo electrónico (* P.9).

¿Puedo eliminar de la lista las emisoras de radio en Internet que no escucho?

No es posible eliminar la lista de vTuner.

Puede eliminar emisoras de radio que haya añadido accediendo al sitio web "vTuner Internet Radio".

MARCAS COMERCIALES

MusicCast

MusicCast es una marca comercial o una marca comercial registrada de Yamaha Corporation.

Bluetooth®

La marca denominativa *Bluetooth*® y los logotipos son marcas comerciales registradas propiedad de *Bluetooth SIG, Inc.*, y cualquier uso de dichas marcas por parte de Yamaha Corporation se encuentra bajo licencia.

Pila de protocolos *Bluetooth* (Blue SDK)

Copyright 1999-2014 OpenSynergy GmbH
Reservados todos los derechos. Reservados todos los derechos sobre materiales inéditos.



DLNA™ y DLNA CERTIFIED™ son marcas comerciales o marcas registradas de Digital Living Network Alliance. Todos los derechos reservados. El uso no autorizado está estrictamente prohibido.

Windows™

Windows es una marca registrada de Microsoft Corporation en los EE. UU. y en otros países.

Internet Explorer, Windows Media Audio y Windows Media Player son marcas registradas o marcas comerciales de Microsoft Corporation en los Estados Unidos y en otros países.

Android™ Google Play™

Android y Google Play son marcas comerciales de Google Inc.



El logotipo Wi-Fi CERTIFIED es una marca de certificación de Wi-Fi Alliance.

La marca identificadora Wi-Fi Protected Setup es una marca de Wi-Fi Alliance.

Explicaciones acerca de GPL

Este producto utiliza el software de código abierto GPL/LGPL en algunas secciones. Tiene el derecho de obtener, duplicar, modificar y redistribuir solo este código abierto. Para obtener información sobre el software de código abierto GPL/LGPL, cómo obtenerlo y la licencia de GPL/LGPL, consulte el sitio web de Yamaha Corporation (<http://download.yamaha.com/sourcecodes/musiccast/>).

SOLUCIÓN DE PROBLEMAS

Consulte la tabla inferior cuando la unidad no funcione correctamente. Si su problema no aparece en la lista a continuación, o si las instrucciones no le sirven de ayuda, apague la unidad, desenchufe el cable de alimentación y póngase en contacto con un centro Yamaha de atención al cliente o concesionario autorizado.

General

Problema	Causa	Solución
La unidad no se enciende o los sensores táctiles no reaccionan.	Ha tocado el sensor táctil superior con el dedo mientras se estaba encendiendo la unidad (la unidad está ajusta la sensibilidad del sensor táctil durante el inicio de la unidad durante aproximadamente 10 segundos tras haber enchufado el cable de alimentación a la toma de corriente).	Mientras se inicia la unidad, debe esperar y evitar tocar los sensores hasta que no se haya iniciado por completo. Toque  (encendido)/CONNECT cuando la unidad se haya iniciado completamente (☞ P.3).
La unidad se apaga justo después de encenderse. La unidad no funciona correctamente.	El cable de alimentación no está correctamente conectado.	Conecte firmemente el cable de alimentación.
La unidad no responde.	El microprocesador interno se ha bloqueado debido a una descarga eléctrica externa (como un rayo o electricidad estática excesiva) o a una caída de la tensión de la fuente de alimentación.	Pulse el botón de reinicio ubicado en la parte inferior de la unidad (☞ P.3) con ayuda de un objeto puntiagudo y reinicie la unidad. (Si el problema persiste, desconecte el cable de alimentación de la toma de corriente y vuelva a enchufarlo después de como mínimo 30 segundos.)
No hay sonido.	No se ha seleccionado una fuente apropiada.	Seleccione la fuente de música que quiera reproducir con la aplicación MusicCast CONTROLLER (☞ P.7).
	El volumen está al mínimo o silenciado.	Suba el volumen.
Hay interferencia de ruido procedente de un equipo digital o de frecuencias altas.	La unidad está demasiado cerca de un equipo digital o de alta frecuencia.	Separe más la unidad de dicho equipo.

MusicCast

Problema	Causa	Solución
No es posible realizar los ajustes de conexión en la aplicación MusicCast CONTROLLER.	El dispositivo móvil no está conectado al router inalámbrico de su hogar.	Conecte el dispositivo móvil al router inalámbrico e inicie la aplicación MusicCast CONTROLLER.
	La unidad está apagada.	Desactive la transmisión de datos por telefonía móvil. Encienda la unidad.

Red

Problema	Causa	Solución
La aplicación MusicCast CONTROLLER no detecta esta unidad en su dispositivo móvil.	La unidad y los dispositivos móviles no se encuentran en la misma red.	Compruebe las conexiones de red y los ajustes del router y, a continuación, conecte la unidad y el dispositivo móvil a la misma red.
	Su dispositivo móvil está conectado al SSID secundario de un router compatible con los SSID múltiples.	Si su dispositivo móvil está conectado al SSID secundario, el acceso al dispositivo de conexión con el SSID principal o la LAN está restringido (solo es posible disponer de acceso a Internet). Conecte el dispositivo móvil al SSID principal.
	Hay varios routers conectados entre sus dispositivos conectados (router doble).	Desconéctese temporalmente de Internet, compruebe la red local y conecte el dispositivo conectado que desea utilizar al mismo router.

Problema	Causa	Solución
La función de red no funciona.	Los parámetros de red (dirección IP) no se han obtenido correctamente.	Active la función del servidor DHCP en el router.
	La unidad se está activando. (La unidad está operativa aproximadamente 10 segundos después de haber enchufado el cable de alimentación a la toma de corriente.)	Utilice la función de red cuando la unidad se haya iniciado por completo.
La reproducción se detiene (no es posible reproducir las canciones de forma continua).	El servidor contiene archivos no compatibles.	Elimine los archivos (incluyendo los archivos de imagen o archivos ocultos) no compatibles con la unidad de la carpeta reproducida.
La aplicación MusicCast CONTROLLER no detecta ningún PC en su dispositivo móvil.	El ajuste de uso compartido de multimedia no es correcto.	Configure el ajuste de uso compartido y seleccione la unidad como dispositivo en el que se comparte un contenido musical (☞ P.9).
	Algunos programas de seguridad instalados en el PC bloquean el acceso de la unidad al PC.	Compruebe los ajustes del programa de seguridad instalado en el PC.
	La unidad y el PC no se encuentran en la misma red.	Compruebe las conexiones de red y los ajustes del enrutador y, a continuación, conecte la unidad y el PC a la misma red.
	Su PC está conectado al SSID secundario de un router compatible con los SSID múltiples.	Si su PC está conectado al SSID secundario, el acceso al dispositivo de conexión con el SSID principal o la LAN está restringido (solo es posible disponer de acceso a Internet). Conecte el PC al SSID principal.
	Hay varios routers conectados entre sus dispositivos conectados (router doble).	Desconéctese temporalmente de Internet, compruebe la red local y conecte los dispositivos conectados que desea utilizar al mismo router.
La radio de Internet no puede reproducir.	La emisora de radio de Internet seleccionada no está disponible actualmente.	Es posible que haya un problema de red en la emisora de radio o que se haya detenido el servicio. Pruebe la emisora más tarde o seleccione otra emisora.
	La emisora de radio de Internet seleccionada está emitiendo silencio actualmente.	Algunas emisoras de radio de Internet emiten silencio a horas del día concretas. Pruebe la emisora más tarde o seleccione otra emisora.
	El acceso a esta red está restringido por los ajustes de firewall de los dispositivos conectados (como, por ejemplo, el router).	Compruebe los ajustes de firewall de los dispositivos conectados. La radio de Internet sólo puede reproducir cuando pasa a través del puerto designado por cada emisora de radio. El número del puerto varía según la emisora de radio.
La actualización del firmware a través de la red no ha podido realizarse.	La conexión de red es inestable.	Intente de nuevo la actualización dentro de un rato.
La unidad no puede conectarse a Internet a través de un router inalámbrico (punto de acceso).	El router inalámbrico (punto de acceso) está apagado.	Encienda el router inalámbrico.
	La unidad y el router inalámbrico (punto de acceso) están demasiado separados.	Acerque más la unidad y el router inalámbrico (punto de acceso) (☞ P.6).
	Hay un obstáculo entre la unidad y el router inalámbrico (punto de acceso).	Mueva la unidad y el router inalámbrico (punto de acceso) a una ubicación en la que no haya obstáculos (☞ P.6).
La aplicación MusicCast CONTROLLER no detecta ninguna red inalámbrica PC en su dispositivo móvil.	Los hornos microondas y otros dispositivos inalámbricos de su entorno pueden interferir en la comunicación inalámbrica.	Apague estos dispositivos.
	El acceso a esta red está restringido por los ajustes de firewall del router inalámbrico (punto de acceso).	Compruebe los ajustes de firewall del router inalámbrico (punto de acceso).

Bluetooth

Problema	Causa	Solución
No se puede emparejar esta unidad con el dispositivo conectado.	El dispositivo conectado no es compatible con el perfil A2DP.	Solo puede emparejar dispositivos compatibles con el perfil A2DP.
	La clave de acceso de los dispositivos, como un adaptador <i>Bluetooth</i> , que desea emparejar con esta unidad es diferente de "0000".	Utilice un dispositivo de conexión con una clave de acceso "0000".
	Esta unidad y el dispositivo conectado están demasiado alejados.	Acerque el dispositivo conectado a esta unidad.
	Hay un dispositivo cerca (horno microondas, LAN inalámbrica, etc.) que emite señales en la banda de frecuencia de 2,4 GHz.	Aleje esta unidad del dispositivo que está emitiendo señales de frecuencia de radio.
	La unidad se encuentra en el modo de espera.	Encienda la unidad y lleve a cabo el emparejamiento (☞ P.10).
	Hay otro dispositivo <i>Bluetooth</i> conectado.	Finalice la conexión <i>Bluetooth</i> actual y lleve a cabo el emparejamiento con el nuevo dispositivo.
No se puede establecer una conexión <i>Bluetooth</i>.	Esta unidad no está registrada en la lista de conexiones <i>Bluetooth</i> del dispositivo conectado.	Vuelva a realizar las operaciones de emparejamiento (☞ P.10).
	La unidad se encuentra en el modo de Reposo Eco.	Encienda la unidad y establezca una conexión <i>Bluetooth</i> (☞ P.10).
	Hay otro dispositivo <i>Bluetooth</i> conectado.	Finalice la conexión <i>Bluetooth</i> actual y vuelva a establecer una conexión <i>Bluetooth</i> con el dispositivo.
	La función <i>Bluetooth</i> del dispositivo está desactivada.	Active la función <i>Bluetooth</i> del dispositivo.
	Se ha eliminado la información de emparejamiento.	Vuelva a realizar el emparejamiento (☞ P.10). Esta unidad puede emparejarse con un máximo de 20 dispositivos. (En función de las condiciones de uso, el número máximo de dispositivos que pueden conectarse a la unidad puede disminuir.). Si lo empareja con un vigesimoprimer dispositivo, se borran los datos de emparejamiento del dispositivo con el que se ha conectado hace más tiempo. Borre cualquier historial de emparejamiento del WX-030 en el iPhone/iPad/iPod touch y, a continuación, vuelva a emparejar el WX-030 (☞ P.10).
No se emite ningún sonido o se interrumpe durante la reproducción.	La conexión <i>Bluetooth</i> de esta unidad con el dispositivo conectado está desconectada.	Vuelva a realizar las operaciones de emparejamiento <i>Bluetooth</i> (☞ P.10).
	Esta unidad y el dispositivo conectado están demasiado alejados.	Acerque el dispositivo conectado a esta unidad.
	Hay un dispositivo cerca (horno microondas, LAN inalámbrica, etc.) que emite señales en la banda de frecuencia de 2,4 GHz.	Aleje esta unidad del dispositivo que está emitiendo señales de frecuencia de radio.
	La función <i>Bluetooth</i> del dispositivo conectado está desactivada.	Active la función <i>Bluetooth</i> del dispositivo conectado.
	El dispositivo conectado no envía señales de audio <i>Bluetooth</i> a esta unidad.	Verifique que la función <i>Bluetooth</i> del dispositivo conectado esté ajustada correctamente.
	Esta unidad no está configurada en los ajustes de emparejamiento del dispositivo conectado.	Configure esta unidad en los ajustes de emparejamiento del dispositivo conectado.
	El volumen del dispositivo conectado está ajustado al mínimo.	Suba el nivel de volumen.
	El dispositivo conectado está conectado a más de dos dispositivos <i>Bluetooth</i> y esta unidad (WX-030) no está seleccionada como dispositivo de reproducción.	Seleccione esta unidad como dispositivo de reproducción del dispositivo conectado.

DISPOSITIVOS, SOPORTES Y FORMATOS DE ARCHIVO COMPATIBLES

■ Formatos de archivo

Esta unidad es compatible con los siguientes formatos.

Archivo	Frecuencia de muestreo (kHz)	Bitrate de cuantificación (bit)	Bitrate	Número de canales	Reproducción sin interrupciones
WAV (solo formato PCM)	32/44,1/48/88,2/96/ 176,4/192	16/24	—	2	✓
MP3	32/44,1/48	—	~320 kbps	2	—
WMA	32/44,1/48	—	~320 kbps	2	—
MPEG-4 AAC	32/44,1/48	—	~320 kbps	2	—
FLAC	32/44,1/48/88,2/96/ 176,4/192	16/24	—	2	✓
ALAC	32/44,1/48/88,2/96	16/24	—	2	✓
AIFF	32/44,1/48/88,2/96/ 176,4/192	16/24	—	2	✓

- Para reproducir archivos FLAC, es necesario instalar en el PC software de servidor que admita el uso compartido de archivos FLAC a través de DLNA o usar una NAS compatible con archivos FLAC.
- No se puede reproducir contenido con Digital Rights Management (DRM).

■ PC

Un PC con el siguiente software instalado.

- Windows Media Player 11/Windows Media Player 12

■ NAS

NAS compatible con la versión 1.5 de DLNA.

Bluetooth

Bluetooth es una tecnología para la comunicación inalámbrica que emplea la frecuencia de banda de 2,4 GHz, una banda que puede utilizarse sin licencia.

Tratamiento de las comunicaciones

Bluetooth

- La banda de 2,4 GHz utilizada por los dispositivos compatibles con *Bluetooth* es una banda de relación compartida por muchos tipos de equipos. Mientras que los dispositivos compatibles con *Bluetooth* emplean una tecnología que minimiza la influencia de los demás componentes que utilizan la misma banda de relación, dicha influencia puede reducir la velocidad o la distancia de las comunicaciones y en muchos casos puede interrumpir las comunicaciones.
- La velocidad de la transferencia de señal y la distancia en que las comunicaciones son posibles variará en función de la distancia entre los dispositivos de comunicación, la presencia de obstáculos, las condiciones de las ondas de radio y el tipo de equipo.
- Yamaha no garantiza todas las conexiones inalámbricas entre esta unidad y los dispositivos compatibles con la función *Bluetooth*.

ESPECIFICACIONES

■ REPRODUCTOR

Red

- Interfaz Ethernet.....100Base-TX/10Base-T
- Radio en Internet..... Servicio vTuner compatible
- Función de cliente PC
.....DLNA Ver. 1.5 (función DMR) compatible
- Formatos de archivo compatibles
..... WAV, FLAC, AIFF (192 KHz/24 bits)
..... ALAC (96 KHz/24 bits)
..... MP3, WMA, MPEG-4 AAC (48 KHz/-)

Wi-Fi

- Estándares de LAN inalámbrica IEEE 802.11 b/g/n
- Frecuencia de radio 2,4 GHz
- Métodos de seguridad disponibles
..... WEP, WPA2-PSK (AES), Modo Mixto

■ Bluetooth

- Versión de *Bluetooth* Ver.2.1+EDR
- Protocolos compatibles A2DP, AVRCP
- CÓDEC compatibles
..... Tierra:SBC, AAC
..... Fuente:SBC
- Modo de funcionamiento Tierra o Fuente
- Salida inalámbrica..... *Bluetooth* Clase 2
- Distancia máxima de comunicación
..... 10 m (sin obstrucciones)

■ AUDIO

- Respuesta de frecuencia.....De 60 Hz a 20 kHz

■ GENERALIDADES

- Alimentación De 100 V a 240 V CA 50/60 Hz
- Consumo de energía..... 10 W
- Consumo de energía en reposo
Red en espera desactivada/*Bluetooth* en espera desactivado: 0,5 W
Red en espera activada/*Bluetooth* en espera desactivado
..... a) Con cable: 1,9 W
..... b) Inalámbrico (Wi-Fi): 2,0 W
Red en espera activada/*Bluetooth* en espera activado
..... a) Con cable: 2,0 W
..... b) Inalámbrico (Wi-Fi): 2,1 W
- Peso 2,2 kg
- Dimensiones (An x Al x Pr) 243 mm x 157 mm x 113 mm

Las especificaciones están sujetas a cambios sin previo aviso.



LET OP: LEES HET VOLGENDE VOOR U DIT TOESTEL IN GEBRUIK NEEMT.

- 1 Om er zeker van te kunnen zijn dat u de optimale prestaties uit uw toestel haalt, dient u deze handleiding zorgvuldig door te lezen. Bewaar de handleiding op een veilige plek zodat u er later nog eens iets in kunt opzoeken.
- 2 Installeer dit toestel op een goed geventileerde, koele, droge en schone plek — uit de buurt van direct zonlicht, warmtebronnen, trillingen, stof, vocht, en/of kou. Zorg, ten behoeve van voldoende ventilatie, minimaal voor de volgende vrije ruimte.
Boven: 5 cm
Achter: 5 cm
Zijkanten: 5 cm
- 3 Plaats dit toestel uit de buurt van andere elektrische apparatuur, motoren of transformatoren om storend gebrom te voorkomen.
- 4 Stel dit toestel niet bloot aan plotselinge temperatuurswisselingen van koud naar warm en plaats het toestel niet in een omgeving met een hoge vochtigheidsgraad (bijv. in een ruimte met een luchtbevochtiger) om te voorkomen dat zich binnenin het toestel condens vormt, wat zou kunnen leiden tot elektrische schokken, brand, schade aan dit toestel en/of persoonlijk letsel.
- 5 Vermijd plekken waar andere voorwerpen op het toestel kunnen vallen, of waar het toestel blootstaat aan druppelende of spattende vloeistoffen. Plaats de volgende dingen niet bovenop dit toestel:
 - Andere componenten, daar deze schade kunnen veroorzaken en/of de afwerking van dit toestel kunnen doen verkleuren.
 - Brandende voorwerpen (bijv. kaarsen), daar deze brand, schade aan dit toestel en/of persoonlijk letsel kunnen veroorzaken.
 - Voorwerpen met vloeistoffen, daar deze elektrische schokken voor de gebruiker en/of schade aan dit toestel kunnen veroorzaken wanneer de vloeistof daaruit in het toestel terecht komt.
- 6 Dek het toestel niet af met een krant, tafellaken, gordijn enz. zodat de koeling niet belemmerd wordt. Als de temperatuur binnenin het toestel te hoog wordt, kan dit leiden tot brand, schade aan het toestel en/of persoonlijk letsel.
- 7 Steek de stekker van dit toestel pas in het stopcontact als alle aansluitingen gemaakt zijn.
- 8 Gebruik het toestel niet wanneer het ondersteboven is geplaatst. Het kan hierdoor oververhit raken, wat kan leiden tot schade.
- 9 Gebruik geen overdreven kracht op de schakelaars, knoppen en/of snoeren.
- 10 Wanneer u de stekker uit het stopcontact haalt, moet u aan de stekker zelf trekken, niet aan het snoer.
- 11 Maak dit toestel niet schoon met chemische oplosmiddelen; dit kan de afwerking beschadigen. Gebruik alleen een schone, droge doek.
- 12 Gebruik alleen het op dit toestel aangegeven voltage. Gebruik van dit toestel bij een hoger voltage dan aangegeven is gevaarlijk en kan leiden tot brand, schade aan het toestel en/of persoonlijk letsel. Yamaha aanvaardt geen aansprakelijkheid voor enige schade veroorzaakt door gebruik van dit toestel met een ander voltage dan aangegeven staat.
- 13 Om schade door blikseminslag te voorkomen, dient u de stekker uit het stopcontact te halen wanneer het onweert.
- 14 Probeer niet zelf wijzigingen in dit toestel aan te brengen of het te repareren. Neem contact op met erkend Yamaha servicepersoneel wanneer u vermoedt dat het toestel reparatie behoeft. Probeer in geen geval de behuizing open te maken.
- 15 Wanneer u dit toestel voor langere tijd niet zult gebruiken (bijv. vakantie), dient u de stekker uit het stopcontact te halen.
- 16 Lees het hoofdstuk "PROBLEMEN OPLOSSEN" over veel voorkomende vergissingen bij de bediening voor u de conclusie trekt dat het toestel een storing of defect vertoont.
- 17 Voor u dit toestel verplaatst, dient u op  te drukken om het uit te schakelen en de stekker uit het stopcontact te halen.
- 18 Er zal zich condens vormen wanneer de omgevingstemperatuur plotseling verandert. Haal de stekker uit het stopcontact en laat het toestel met rust.
- 19 Wanneer het toestel langere tijd achter elkaar gebruikt wordt, kan het warm worden. Schakel het toestel uit en laat het afkoelen.
- 20 Installeer dit toestel in de buurt van een stopcontact op een plek waar u de stekker gemakkelijk kunt bereiken.
- 21 Gebruik uitsluitend de bij dit toestel geleverde netsnoer. Het gebruik van een ander netsnoer dan het bijgeleverde snoer kan brand of beschadiging van dit toestel veroorzaken.

De stroomvoorziening van dit toestel is niet afgesloten zolang de stekker in het stopcontact zit, ook al is het toestel zelf uitgeschakeld met . In deze toestand is het toestel ontworpen een zeer kleine hoeveelheid stroom te verbruiken.

WAARSCHUWING

OM DE RISICO'S VOOR BRAND OF ELEKTRISCHE SCHOKKEN TE VERMINDEREN, MAG U DIT TOESTEL IN GEEN GEVAL BLOOTSTELLEN AAN VOCHT OF REGEN.

- De luidsprekers van dit toestel bevatten magneten. Plaats daarom geen voorwerpen die gevoelig zijn voor magnetische velden (tv's met beeldbuis, horloges, creditkaarten, diskettes e.d.) op of naast dit toestel.
- De kans bestaat dat wanneer dit apparaat te dicht bij een tv met beeldbuis (Braun-buis) geplaatst wordt, de kwaliteit van de kleuren nadelig beïnvloed zal worden. In dat geval zet u dit apparaat op wat grotere afstand van het tv-toestel.

Informatie voor gebruikers van inzameling en verwijdering van oude apparaten



Dit teken op de producten, verpakkingen en/of bijgaande documenten betekent dat gebruikte elektrische en elektronische producten niet mogen worden gemengd met algemeen huishoudelijk afval.

Breng alstublieft voor de juiste behandeling, herwinning en hergebruik van oude producten deze naar daarvoor bestemde verzamelpunten, in overeenstemming met uw nationale wetgeving en de instructies 2002/96/EC.

Door deze producten juist te rangschikken, helpt u het redden van waardevolle rijkdommen en voorkomt u mogelijk negatieve effecten op de menselijke gezondheid en de omgeving, welke zich zou kunnen voordoen door onpaste afvalverwerking.

Voor meer informatie over het verzamelen en hergebruik van oude producten kunt u contact opnemen met uw plaatselijke gemeente, uw afvalverwerkingsbedrijf of het verkooppunt waar u de artikelen heeft gekocht.

[Informatie over verwijdering in andere landen buiten de Europese Unie]

Dit symbool is alleen geldig in de Europese Unie. Mocht u artikelen weg willen gooien, neem dan alstublieft contact op met uw plaatselijke overheidsinstantie of dealer en vraag naar de juiste manier van verwijderen.

Mocht er enige kleurblokken of ruis voordoen wanneer in de buurt van een tv gebruikt, dient u deze eenheid van de tv weg te zetten als u deze gebruikt.

Gebruik deze eenheid niet binnen 22 cm van personen met een hartpacemakerimplantaat of defibrillatorimplantaat.

Radiogolven kunnen elektro-medische apparatuur beïnvloeden.

Gebruik dit toestel niet in de buurt van medische apparaten of in medische faciliteiten.

De gebruiker mag geen reverse engineering, decompilatie, wijzigingen, vertalingen of demontage uitvoeren op de software die, zij het als onderdeel of als geheel, in deze eenheid wordt gebruikt. Voor zakelijke gebruikers, werknemers van de onderneming zelf, evenals haar bedrijfspartners, moet de contractuele bannen die binnen deze clausule uiteen worden gezet, naleven. Als de punten van deze clausule en dit contract niet worden nageleefd, zal de gebruiker het gebruik van de software onmiddellijk stopzetten.

Wij, Yamaha Music Europe GmbH verklaren hierbij dat deze eenheid in compliance is met de essentiële vereisten en andere relevante voorwaarden van de Richtlijn 1999/5/EG.

Yamaha Music Europe GmbH

Siemensstr. 22-34 25462 Rellingen,
Germany
Tel: +49-4101-303-0



◆ Over deze handleiding

- De "iPod" die in deze handleiding wordt beschreven kan ook verwijzen naar een "iPhone" of "iPad".
- Afbeeldingen kunnen afwijken van het werkelijke afgebeelde item.
- Symbolen:

Opmerking Wijst op voorzorgsmaatregelen bij het gebruik van het toestel en op functiebeperkingen.



Wijst op aanvullende uitleg voor een beter gebruik.



Wijst op de overeenstemmende referentiepagina('s).

KENMERKEN

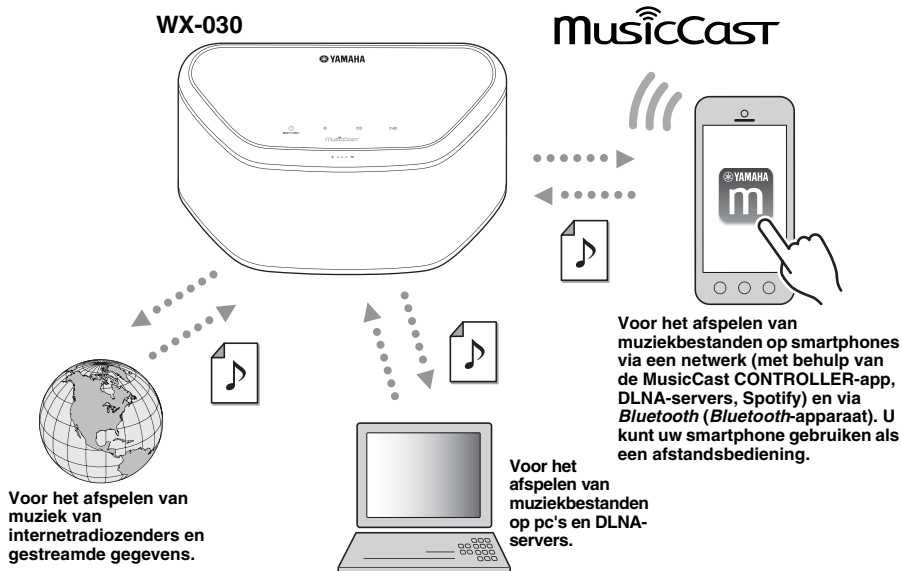

Vlotte bediening en draadloos afspelen van muziek met behulp van iPhone-/Android™-apparaten

- Als u de gratis app "MusicCast CONTROLLER" op uw iPhone/iPad/iPod touch of Android-apparaat installeert, kunt u een netwerk configureren, verschillende instellingen doorvoeren en af te spelen nummers selecteren. U kunt deze apparaten ook gebruiken als een afstandsbediening (€ p.7).
- Uitgerust met Wi-Fi voor het draadloos verbinden van het toestel met de draadloze router (het toegangspunt).

Afspelen van verschillende soorten inhoud met een hoge geluidskwaliteit

- Met dit toestel kun u muziek op DLNA-servers (€ p.12), van internetradiozenders en via Bluetooth afspelen.
- Rijke geluiden dankzij de tweewegsluidspreker, grote passieve radiator en DSP (Digital Signal Processor) van Yamaha.
- Verbeterde hoge tonen en indrukwekkende midden- en lage tonen, zelfs bij het afspelen van een gecompriëerde audiobron zoals MP3 (Music Enhancer).

Ondersteuning van streamingdiensten

- U kunt muziek beluisteren via tal van streamingdiensten (de ondersteunde diensten voor het streamen van muziek verschillen afhankelijk van het land of de regio).

INHOUD

◆ INLEIDING

BIJGELEVERDE ACCESSOIRES.....	2
NAMEN VAN ONDERDELEN.....	3

◆ VOORBEREIDING

INSTALLATIE	4
Het toestel aan een muur bevestigen	4
HET TOESTEL INSCHAKELLEN	5
VERBINDING MAKEN MET EEN NETWERK.....	6
THUISAUDIONETWERK MET MusicCast	7
Verbinding maken met een netwerk via MusicCast CONTROLLER	7

◆ MUZIEK BELUISTEREN

EEN INTERNETRADIOZENDER BELUISTEREN	9
NUMMERS OP EEN COMPUTER EN NAS BELUISTEREN	9
De instelling media delen configureren voor muziekbestanden.....	9
MUZIEK OP EEN <i>Bluetooth</i> -APPARAAT BELUISTEREN	10
Dit toestel koppelen met een <i>Bluetooth</i> -apparaat	10
Een reeds gekoppeld apparaat verbinden via <i>Bluetooth</i>	10
Een <i>Bluetooth</i> -verbinding verbreken.....	11

◆ OVERIGE FUNCTIES EN INFORMATIE

DE FIRMWARE UPDATEN	11
OPTIE-INSTELLINGEN	11
AANVULLENDE INFORMATIE	12
Basisinformatie over dit toestel	12
HANDELSMERKEN.....	12
PROBLEEMEN OPLOSSEN.....	13
Algemeen	13
MusicCast	13
Netwerk	13
<i>Bluetooth</i>	15
ONDERSTEUNDE APPARATEN/MEDIA EN BESTANDSFOMATEN	16
TECHNISCHE GEGEVENS	17

BIJGELEVERDE ACCESSOIRES

Netsnoer

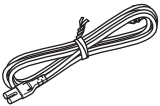

Kussen



Kabeldeksel

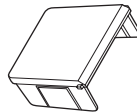

Onderkant

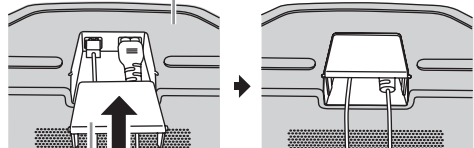

Kabeldeksel

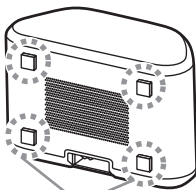

Kussen



Om te voorkomen dat trillingen die veroorzaakt worden door het geluid de muur bereiken, bevestigt u de kussens op de vier hoeken van het achterpaneel.



U kunt de kabels verbergen door het kabeldeksel te bevestigen. Ga hiervoor te werk zoals hierboven getoond wordt.

NAMEN VAN ONDERDELEN

■ Bovenpaneel

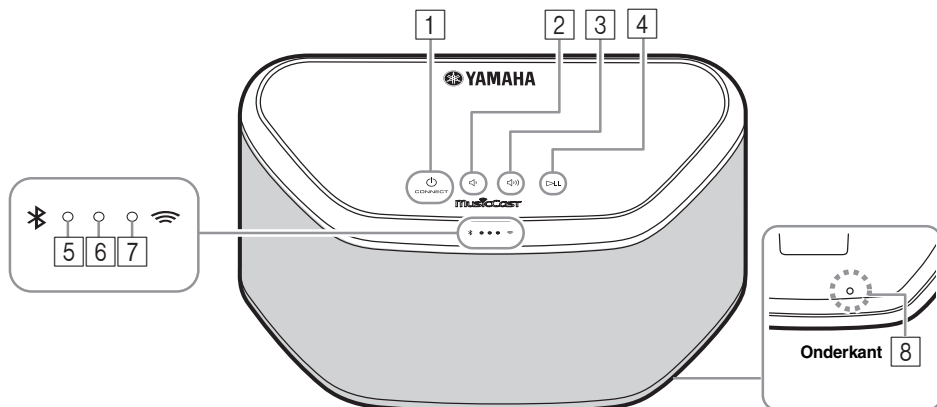

1 **(voeding)/CONNECT** (zie p.5)

2

Hiermee kunt u het volume verlagen.

3

Hiermee kunt u het volume verhogen.

4

Hiermee kunt u afspelen/pauzeren.

5 **Bluetooth-indicator**

Licht op wanneer er verbinding gemaakt is via Bluetooth.

6 **Voedingsindicator**

Licht op wanneer het toestel ingeschakeld is.

7 **Netwerkindicator**

Licht op wanneer het toestel verbonden is met een bekabeld of draadloos netwerk (wifi).

8 **Resetknop** (zie p.13)

Druk op deze knop om het toestel opnieuw op te starten.



1, **2**, **3** en **4** zijn aanraaksensoren. Deze reageren wanneer u ze aanraakt met een vinger.

Opmerking

Als het volume de maximale/minimale waarde bereikt, knipperen de drie indicatoren (**5**, **6**, **7**) twee keer tegelijk.

■ Achterpaneel

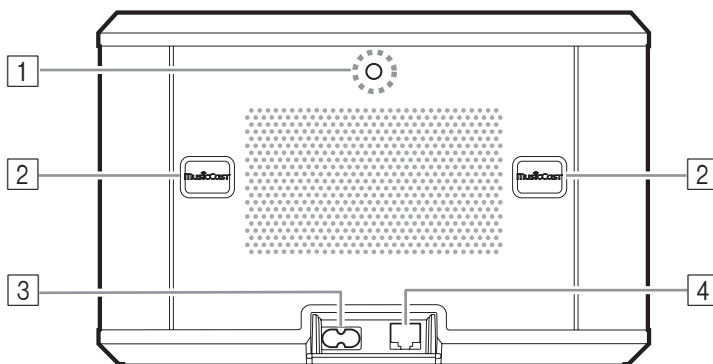

1 **Opening voor muurmontagebeugel**

Gebruik deze opening om het toestel aan een muurmontagebeugel te bevestigen (zie p.5).

2 **Schroefsluif/schroefsluifdeksel** (zie p.4)

Onder de schroefsluifdeksels vindt u de schroefsluiven voor het bevestigen van het toestel aan een muur.

3 **Voedingsaansluiting** (zie p.5)

4 **Netwerkaansluiting** (zie p.6)

Gebruik een LAN-kabel (in de handel verkrijgbaar) om verbinding te maken met het netwerk.



Als u het toestel via Wi-Fi verbindt, hebt u geen LAN-kabel nodig.

INSTALLATIE

Steek de stekker van het netsnoer pas in het stopcontact als u alle andere kabels aangesloten hebt.

Opmerking

Als u het toestel te dicht bij een tv met beeldbuis plaatst, kan de tv de kleuren van de beelden nadelig beïnvloeden of een brommend geluid veroorzaken. Plaats het toestel in dat geval minstens 20 cm verder van de tv. Dit probleem valt niet voor met lcd- en plasma-tv's.

Voor gebruikers van een *Bluetooth*-apparaat

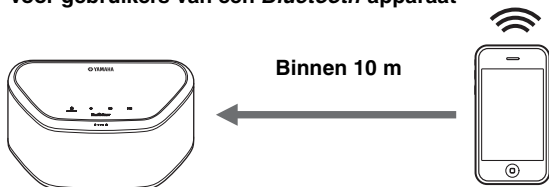

Installeer het toestel op een daarvoor geschikte plek en let daarbij op de volgende punten:

- Zet het toestel niet op een oppervlak van staal of andere metalen.
- Dek het toestel niet af met een doek enz.

Voor gebruikers van een *Bluetooth*-apparaat

- Installeer het toestel binnen een afstand in een rechte lijn van 10 m in dezelfde ruimte als het apparaat waarmee de verbinding tot stand gebracht moet worden (smartphone, digitale audiospeler enz. die compatibel is met het *Bluetooth*-profiel A2DP).
- Zorg ervoor dat er zich tussen dit toestel en het *Bluetooth*-apparaat geen obstakels bevinden.

Het toestel aan een muur bevestigen

U kunt het toestel als volgt aan een muur bevestigen.

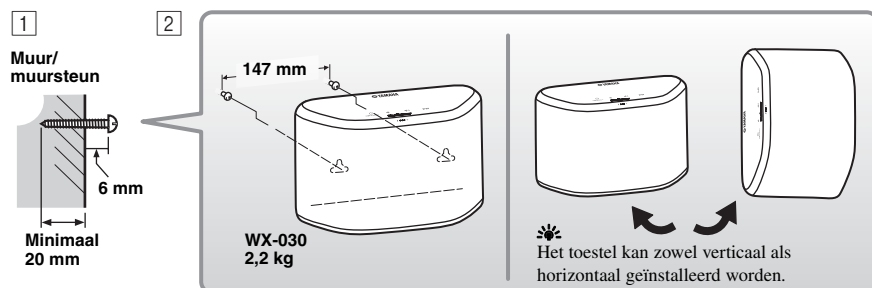

- 1 Breng schroeven (in de handel verkrijgbaar) aan in een vaste muur of muursteen zoals weergegeven op de afbeelding. Gebruik hiervoor zelftappende schroeven met een diameter van 3,5 tot 4 mm.
- 2 Hang het toestel met de schroef sleuven op aan de uitstekende schroeven.

Opmerking

- Zorg ervoor dat de steel van de schroef in het smalle deel van de schroef sleuf rust. Is dit niet het geval, dan kan het toestel vallen.
- Bevestig het toestel niet aan dun gelaagd hout of aan een muur die bekleed is met een zacht materiaal. Doet u dit wel, dan kunnen de schroeven loslaten en kan het toestel vallen, met schade aan het toestel of letsels als gevolg.
- Bevestig het toestel niet met behulp van spijkers, kleefmiddelen of andere onstabiele middelen aan een muur. Na langdurig gebruik en door trillingen kan het toestel vallen.
- Om ongevallen als gevolg van struikelen over losliggende kabels (bv. een netsnoer) te vermijden, is het aan te raden de kabels aan de muur te bevestigen.
- Wanneer u de beugels gebruikt om het toestel aan een muur/plafond te bevestigen, moet u een veiligheidskabel (niet inbegrepen) aanbrengen tussen het toestel en de beugel om te voorkomen dat het toestel valt.
- Als u niet zeker bent hoe u het toestel veilig kunt installeren, neemt u contact op met een professionele installateur of aannemer.
- Om te voorkomen dat trillingen die veroorzaakt worden door het geluid de muur bereiken, bevestigt u de kussens op de vier hoeken van het achterpaneel (☞ p.2).

■ Het toestel aan een muurmontagebeugel bevestigen

U kunt het toestel met behulp van een in de handel verkrijgbare muurmontagebeugel aan een muur bevestigen. Gebruik hiervoor de opening voor de muurmontagebeugel op het achterpaneel.



Gebruik een muurmontagebeugel die geschikt is voor een uniforme schroef zoals van een statiefstandaard van een camera.

Achterpaneel

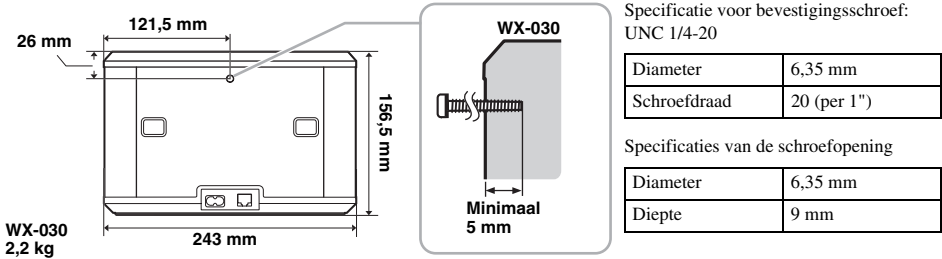

Opmerking

- Als u een muurmontagebeugel gebruikt, moet u een exemplaar kiezen dat compatibel is met dit toestel.
- Gebruik een muurmontagebeugel die een last van 4,5 kg kan dragen.
- Volg de instructies in de gebruikershandleiding van de muurmontagebeugel en bevestig het toestel correct.
- Als u het toestel niet correct bevestigt of een muurmontagebeugel gebruikt die niet compatibel is met het toestel, dan kan het vallen en letsels veroorzaken.
- Controleer na het bevestigen van het toestel of alles veilig is. Yamaha is niet verantwoordelijk voor ongevallen die het gevolg zijn van een foutieve installatiepositie of foutieve installatiemethodes, of voor defecten van de muurmontagebeugel. Als u zich zorgen maakt om de veiligheid, vraagt u hulp aan een professionele installateur.

HET TOESTEL INSCHAKELEN

NI

Achterpaneel

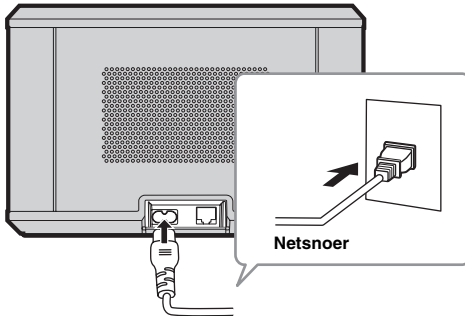

- 1 Steek de stekker van het netsnoer in het stopcontact en tik op **(voeding)/CONNECT**.

Het toestel wordt ingeschakeld en de voedingsindicator licht op. Als u hier nogmaals op tikt, wordt het toestel uitgeschakeld (stand-bystand) en dooft de voedingsindicator.

⚡ Automatische stand-by

Automatische stand-by is een stand waarbij het toestel automatisch overschakelt naar de stand-bystand als er gedurende ongeveer 20 minuten geen muziek wordt afgespeeld of handelingen worden uitgevoerd. U kunt deze stand activeren/deactiveren met de app MusicCast CONTROLLER (p.7).

Bovenpaneel

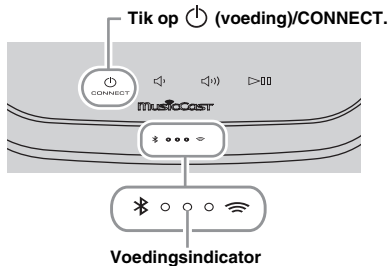

Opmerking

- Na het aansluiten van de stekker op een stopcontact duurt het ongeveer 10 seconden voor het toestel intern opstart. Tijdens deze periode kan het toestel geen muziek afspelen.
- Raak de aanraaksensoren (**(voeding)/CONNECT**/**(voeding)/CONNECT**/**(voeding)/CONNECT**) na het opstarten van het toestel gedurende ongeveer 10 seconden niet aan. Tijdens die periode past het toestel immers de gevoeligheid van de sensoren aan. Als u tijdens die periode toch de aanraaksensoren met uw vinger aanraakt, zullen deze mogelijk niet goed werken wanneer het toestel opgestart is.

VERBINDING MAKEN MET EEN NETWERK

Verbind het toestel met het netwerk zoals hieronder weergegeven.

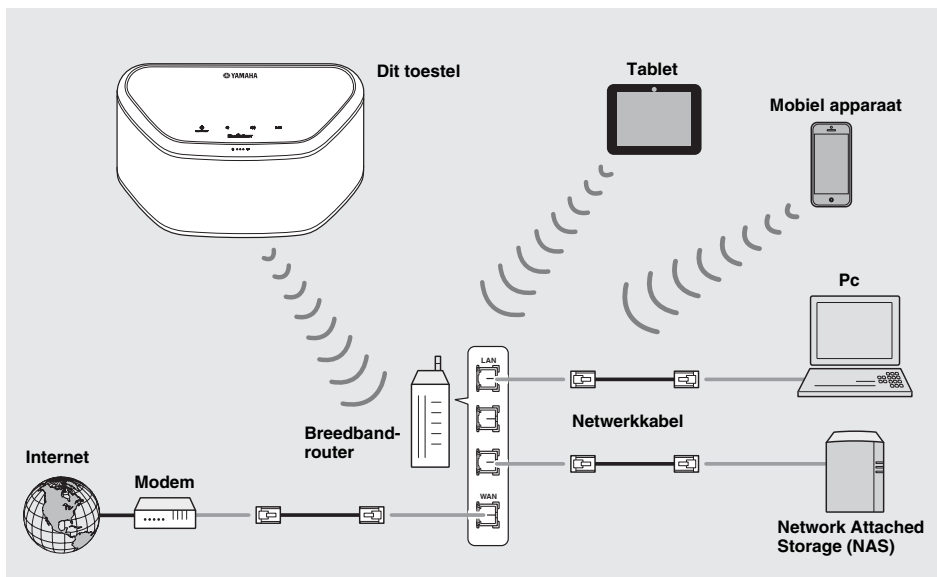

- Meer informatie over internetverbindingen vindt u in de gebruikershandleidingen van de verbindende apparaten.
- Bepaalde beveiligingssoftware die op uw pc is geïnstalleerd of de firewallinstellingen van verbindende apparaten (bv. een router) kunnen de toegang van het toestel tot de verbindende apparaten of het internet blokkeren. Wijzig in dat geval de instellingen van de beveiligingssoftware of verbindende apparaten.
- Als u het toestel met behulp van een LAN-kabel verbindt met een netwerk, gebruikt u hiervoor een in de handel verkrijgbare STP (Shielded Twisted Pair)-netwerkkabel (recht, CAT-5 of hoger).
- Als u de app MusicCast CONTROLLER gebruikt, dient u ervoor te zorgen dat het toestel en andere verbindende apparaten met dezelfde router verbonden zijn.

THUISAUDIONETWERK MET MusicCast

MusicCast is een nieuwe draadloze muzikale oplossing van Yamaha, waarmee u in al uw ruimtes muziek kunt delen via verschillende apparaten. Met één app die eenvoudig in het gebruik is, kunt u overal in uw huis genieten van muziek van uw smartphone, pc, NAS-station en muziekstreamingdienst. Ga naar onze website voor meer informatie en een overzicht van producten die compatibel zijn met MusicCast.

<http://www.yamaha.com/musiccast/>

■ MusicCast CONTROLLER

- Hoofdfuncties
 - Basisbedieningen zoals het toestel in- en uitschakelen en het volume regelen
 - Muziek selecteren, afspelen en pauzeren
 - Muziek op apparaten afspelen
 - Equalizerinstelling
 - Slaaptimer
- Systemvereisten
 - Zoek voor meer informatie in de App Store of Google Play™ naar "MusicCast CONTROLLER".
 - De toepassing biedt ondersteuning voor iPhone-/iPad-/iPod touch-modellen en mobiele Android-apparaten.
 - WLAN-omgeving.

Verbinding maken met een netwerk via MusicCast CONTROLLER

■ Mobiel apparaat (smartphone enz.)

Om het toestel te gebruiken, hebt u de app 'MusicCast CONTROLLER' nodig. Zoek de gratis app 'MusicCast CONTROLLER' in de App Store (voor iOS-apparaten) of Google Play (voor Android-apparaten) en installeer de app op uw apparaat. Voor meer informatie raadpleegt u de instructies voor deze app in de desbetreffende store.

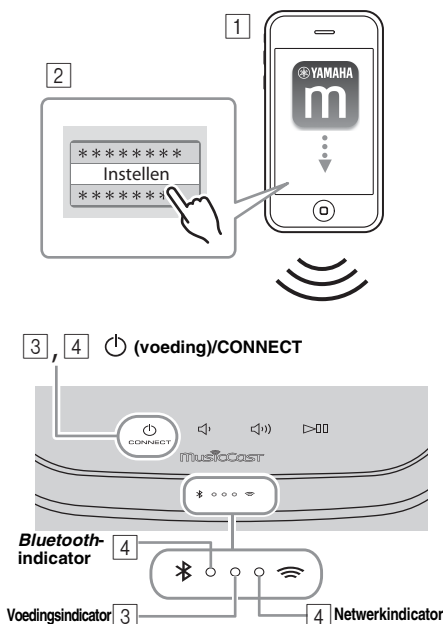

1 Installeer de app MusicCast CONTROLLER op het mobiele apparaat.

2 Start de app.

Selecteer "Instellen" als de app opgestart is.



Als u al een apparaat op het netwerk hebt aangesloten dat compatibel is met MusicCast, tikt u op (Instellingen) en vervolgens op 'Nieuw apparaat toevoegen'.

3 Schakel het toestel in.

De voedingsindicator licht op.

4 Blijf (voeding)/CONNECT op het toestel gedurende 3 seconden aanraken.

De netwerk- en Bluetooth-indicator knipperen snel.

5 Configureer het netwerk.

Verbind uw audioapparaat met het netwerk.

Volg de richtlijnen in de app om de instellingen door te voeren.

6 Volg de instructies in de app MusicCast CONTROLLER om muziek af te spelen.

Als uw router ondersteuning biedt voor meerdere SSID's (netwerknamen), sluit u het mobiele apparaat aan op het eerste toegangspunt ('SSID 1' enz.).

■ De apparaten instellen en afspelen

Maak het volgende netwerk (MusicCast-netwerk) met de app MusicCast CONTROLLER.

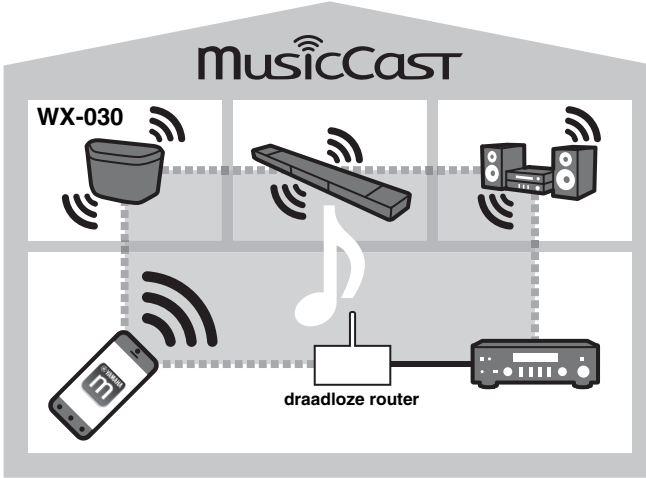

Als u een met MusicCast compatibel apparaat wilt installeren op een locatie die buiten het bereik van de draadloze router ligt, sluit u met een netwerkkabel een ander MusicCast-apparaat aan op de router om het bereik te vergroten (Extend-modus).

Standaardmodus

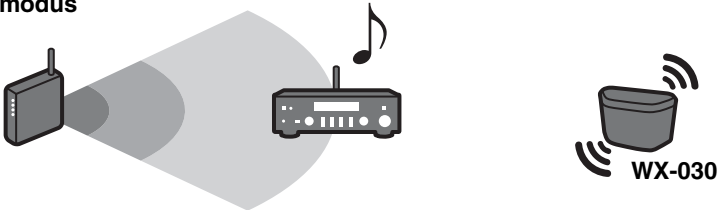

Extend-modus

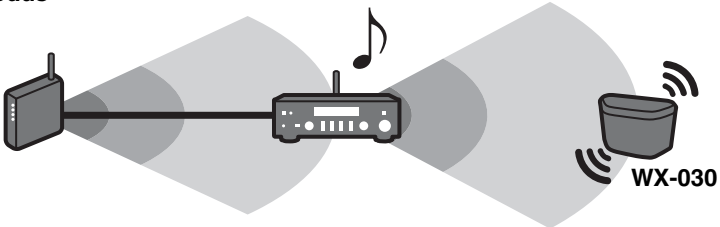

Afhankelijk van waar het met MusicCast compatibele apparaat wordt geplaatst, kunt u er mogelijk geen audiobron met hoge resolutie op afspelen. Sluit in dat geval het apparaat rechtstreeks met een netwerkkabel aan op de router.

EEN INTERNETRADIOZENDER BELUISTEREN

U kunt via het internet naar radiozenders van over de hele wereld luisteren. Verbind het toestel met het netwerk en gebruik vervolgens de app MusicCast CONTROLLER (☎ p.7) om naar de radio te luisteren.

☀
U kunt de geavanceerde functies van vTuner (bv. een nieuwe zender toevoegen aan de lijst) gebruiken door naar de volgende website te gaan met de webbrowser op uw pc.

<http://yradio.vtuner.com/>

- Voor u de internetradiozender registreert, speelt u om het even welke internetradiozender af op dit toestel.

- Om een account te kunnen aanmaken, hebt u het vTuner-ID van dit toestel en uw e-mailadres nodig. U kunt het vTuner-ID controleren bij "Informatie" in de app MusicCast CONTROLLER (☎ p.7).

Selecteer  (Instellingen), vervolgens "< Ruimte Naam*/Informatie" en controleer het vTuner-ID.

*U kunt om het even welke naam kiezen voor de Ruimte Naam.

NUMMERS OP EEN COMPUTER EN NAS BELUISTEREN

Met dit toestel kunt u muziekbestanden afspelen zoals MP3-, WMA- of FLAC-bestanden (bestandsindeling voor verliesloze compressie van audiodata) die zijn opgeslagen op de computer (server) die met het netwerk of de NAS is verbonden.

De instelling media delen configureren voor muziekbestanden

Om met dit toestel muziekbestanden op uw computer af te spelen, moet u de instelling voor media delen tussen het toestel en de computer (Windows Media Player 11 of later) creëren. In de volgende instructies wordt Windows Media Player 12 in Windows 7 gebruikt als een voorbeeld.

■ Voor Windows Media Player 12

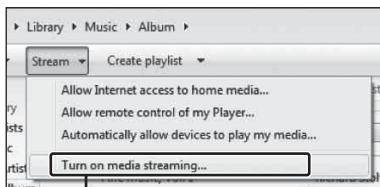

2 Mediastreaming inschakelen

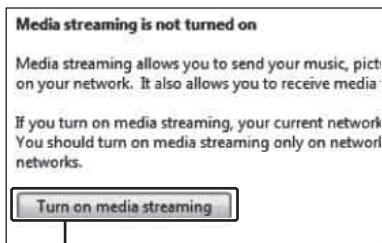

3 Mediastreaming inschakelen

In dit onderdeel wordt alleen de functie media delen uitgelegd. Gebruik na de configuratie Windows Media Player op uw pc om het afspelen te starten.

- 1 Start Windows Media Player 12 op uw pc.
- 2 Selecteer "Streamen" en vervolgens "Mediastreaming inschakelen".
Het configuratiescherm van uw pc wordt weergegeven.
- 3 Klik op "Mediastreaming inschakelen".
- 4 Selecteer "Toegestaan" in de keuzelijst naast "WX-030".

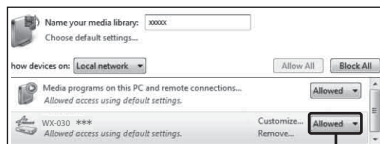

4 Toegestaan



De namen in de lijst zijn apparaatnamen (Ruimte Naam). U kunt de Ruimte Naam instellen via "< Ruimte Naam/Informatie" in de app MusicCast CONTROLLER (☎ p.7). Als er geen Ruimte Naam ingesteld is, is de Ruimte Naam "WX-030 ***" (***) is een willekeurig getal).

- 5 Klik op "OK" om af te sluiten.



Meer informatie over de instellingen van media delen vindt u in de helpfunctie van Windows Media Player.

NI

◆ Voor Windows Media Player 11

- 1 Start Windows Media Player 11 op uw pc.
- 2 Selecteer "Mediabibliotheek" en vervolgens "Media delen".
- 3 Vink het selectievakje "Mijn media delen met" aan, selecteer het pictogram "WX-030" en klik op "Toestaan".



De namen in de lijst zijn apparaatnamen (Ruimte Naam). U kunt de Ruimte Naam instellen via < Ruimte Naam/ Informatie" in de app MusicCast CONTROLLER (p.7). Als er geen Ruimte Naam ingesteld is, is de Ruimte Naam "WX-030 ***" (** is een willekeurig getal).

- 4 Klik op "OK" om af te sluiten.

◆ Voor een pc of een NAS waarop andere DLNA-serversoftware is geïnstalleerd

Raadpleeg de gebruikershandleiding van uw apparaat of software en configureer de instellingen voor het delen van media.

MUZIEK OP EEN Bluetooth-APPARAAT BELUISTEREN

Dit toestel beschikt over Bluetooth-functionaliteit. U kunt genieten van muziek die draadloos afgespeeld wordt vanaf uw Bluetooth-apparaat (smartphone, digitale audiospeler enz.). Raadpleeg ook de gebruikershandleiding van uw Bluetooth-apparaat.

Dit toestel koppelen met een Bluetooth-apparaat

■ Koppelen (registreren)

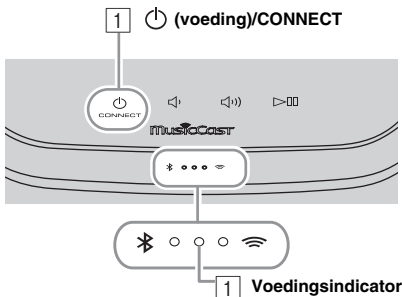

- 1 Schakel het toestel in.
De voedingsindicator licht op.
- 2 Schakel Bluetooth in op het verbindende apparaat (mobiel apparaat).
- 3 Voer de Bluetooth-koppeling uit op het verbindende apparaat.
Raadpleeg voor meer informatie de gebruikershandleiding van het verbindende apparaat.
- 4 Kies dit toestel (de Ruimte Naam van dit toestel p.9) in de Bluetooth-verbindingslijst van het verbindende apparaat.



- Zorg ervoor dat u het proces vanaf het inschakelen van het toestel tot aan het voltooiën van de koppeling binnen 5 minuten afgewerkt hebt.
- Als u om een wachtwoord gevraagd wordt, voert u "0000" in.

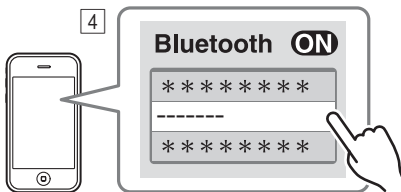

De Ruimte Naam van het toestel verschijnt op de plaats waar hierboven "-----" staat aangegeven.

Opmerking

Controleer of het koppelingsproces op het verbindende apparaat voltooid is. Als het koppelingsproces mislukt, begint u opnieuw vanaf stap [2]. Raadpleeg de gebruikershandleiding van het verbindende apparaat voor meer informatie.

Een reeds gekoppeld apparaat verbinden via Bluetooth



■ Verbinding maken vanaf het verbindende apparaat

- 1 Schakel Bluetooth in bij de Bluetooth-instellingen van het verbindende apparaat.
- 2 Kies dit toestel (de Ruimte Naam van dit toestel p.9) in de Bluetooth-verbindingslijst van het verbindende apparaat.

De Bluetooth-verbinding wordt tot stand gebracht en de Bluetooth-indicator licht op.

Een Bluetooth-verbinding verbreken

Als een van de volgende bewerkingen wordt uitgevoerd terwijl er een *Bluetooth*-verbinding tot stand is gebracht, wordt de *Bluetooth*-verbinding verbroken.

- Op  (voeding)/CONNECT tikken om de stand-bystand te activeren.
-  gedurende 3 seconden blijven aanraken.
- De *Bluetooth*-verbinding met het verbindende apparaat verbreken.

DE FIRMWARE UPDATEN

U kunt de firmware alleen updaten als het toestel verbonden is met het internet (*3 p.6).

Volg de instructies in de app MusicCast CONTROLLER om de update uit te voeren.

De voedingsindicator knippert snel terwijl de firmware geüpdatet wordt.

Als het updaten voltooid is, wordt het toestel opnieuw opgestart.

Als het updaten mislukt is, knipperen alle indicatoren. Haal het netsnoer uit het stopcontact, steek het er na 30 seconden of meer weer in en update vervolgens nogmaals de firmware.



Opmerking





- Gebruik het toestel niet en koppel het netsnoer of de netwerkkabels niet los tijdens het updaten.
- Schakel het toestel niet uit (en activeer de stand-bystand niet) tijdens het updaten van de firmware.



- U krijgt een melding in de app dat de firmware geüpdatet wordt.
- Wanneer de internetsnelheid onvoldoende is of het toestel via een draadloze netwerkadapter is aangesloten op het draadloze netwerk, kunnen netwerkupdates mogelijk niet worden uitgevoerd, afhankelijk van de kwaliteit van de draadloze verbinding.

OPTIE-INSTELLINGEN

Om de volgende optie-instellingen te configureren, activeert u de stand-bystand op het toestel en raakt u  en  gedurende 5 seconden aan. *1

Items	Handelingen
De netwerkinstellingen initialiseren.	Raak  (voeding)/CONNECT gedurende 3 seconden aan (*3 p.3).
De Network Standby-modus activeren/deactiveren. *2	Raak  gedurende 3 seconden aan. Network Standby wordt gedeactiveerd. Om deze functie opnieuw te activeren, voert u dezelfde handeling uit. Activeren: de voedingsindicator knippert twee keer en blijft vervolgens branden. Deactiveren: de voedingsindicator knippert twee keer en dooft vervolgens.
Wi-Fi activeren/deactiveren.	Raak  gedurende 3 seconden aan. De Wi-Fi-functie wordt gedeactiveerd. Om deze functie opnieuw te activeren, voert u dezelfde handeling uit. Activeren: de netwerkindicator knippert twee keer en blijft vervolgens branden. Deactiveren: de netwerkindicator knippert twee keer en dooft vervolgens.
Bluetooth activeren/deactiveren.	Raak  gedurende 3 seconden aan. De Bluetooth-functie wordt gedeactiveerd. Om deze functie opnieuw te activeren, voert u dezelfde handeling uit. Activeren: de Bluetooth-indicator knippert twee keer en blijft vervolgens branden. Deactiveren: de Bluetooth-indicator knippert twee keer en dooft vervolgens.

*1: als u gedurende deze 5 seconden niet op een knop tikt, wordt de optie-instellingsmodus geannuleerd.

*2: Network Standby is een stand-bystand die ervoor zorgt dat het toestel verbinding kan maken met het netwerk door een ander apparaat te bedienen.

Eco Standby

U kunt de Network Standby-modus alleen activeren/deactiveren in de optie-instellingen als de Eco Standby-modus geactiveerd is op het toestel.

Als u Network Standby deactiveert, schakelt het toestel over naar de Eco Standby-modus, waardoor het energieverbruik in stand-by tot een minimum wordt beperkt. In de Eco Standby-modus kunt u het toestel echter niet starten vanaf de app MusicCast CONTROLLER.

AANVULLENDE INFORMATIE

Basisinformatie over dit toestel

■ DLNA

Welke typen servers kan ik gebruiken om door muziekbestanden te browsen of deze af te spelen met DLNA?

Gebruik een DLNA-compatibele server, zoals een van de volgende apparaten.

PC compatibel met Windows Media Player 12 of Windows Media Player 11

Om door mappen (directories) te browsen op uw pc vanaf dit toestel, moet u de instelling voor het delen van media van Windows Media Player 12 of Windows Media Player 11 veranderen om deze mappen toegankelijk te maken vanaf dit toestel. Neem contact op met Microsoft Corporation voor meer informatie over Windows Media Player.

■ Internetradio

Kan ik andere internetradiozenders aan de lijst toevoegen?

Op de website "vTuner Internet Radio" kunt u internetradiozenders die niet in de lijst voorkomen handmatig toevoegen. Om deze functie te gebruiken, opent u de volgende URL om een nieuwe account aan te maken.
<http://radio.vtuner.com/>
Om een account te kunnen aanmaken, hebt u het vTuner-ID van dit toestel en uw e-mailadres nodig (€ p.9).

Kan ik internetradiozenders die ik niet beluister uit de lijst verwijderen?

Het is niet mogelijk om items uit de vTuner-lijst te wissen. U kunt toegevoegde radiozenders verwijderen door naar de website "vTuner Internet Radio" te gaan.

HANDELSMERKEN

 MusicCast

MusicCast is een handelsmerk of gedeponerd handelsmerk van Yamaha Corporation.

 **Bluetooth**[®]

Het *Bluetooth*[®] woordmerk en logo's zijn gedeponerde handelsmerken van *Bluetooth* SIG, Inc. en elk gebruik ervan door Yamaha Corporation geschiedt onder licentie.

Bluetooth protocol stack (Blue SDK)

Copyright 1999-2014 OpenSynergy GmbH. Alle rechten voorbehouden. Alle ongepubliceerde rechten voorbehouden.

 DLNA
CERTIFIED™

DLNA™ en DLNA CERTIFIED™ zijn handelsmerken of gedeponerde handelsmerken van Digital Living Network Alliance. Alle rechten voorbehouden. Ongeautoriseerd gebruik is streng verboden.

Windows™

Windows is een gedeponerd handelsmerk van Microsoft Corporation in de V.S. en andere landen.

Internet Explorer, Windows Media Audio en Windows Media Player zijn gedeponerde handelsmerken of handelsmerken van Microsoft Corporation in de V.S. en/of andere landen.

Android™ Google Play™

Android en Google Play zijn handelsmerken van Google Inc.

 Wi-Fi
CERTIFIED

 Wi-Fi PROTECTED
SETUP

Het Wi-Fi CERTIFIED-logo is een keurmerk van de Wi-Fi Alliance. Het Wi-Fi Protected Setup-identificatiemerken is een merk van de Wi-Fi Alliance.

Uitleg over GPL

Dit product gebruikt in sommige gedeelten GPL-/LGPL-opensource software. U hebt alleen het recht om deze sourcecode te bemachtigen, dupliceren, wijzigen en opnieuw te verdelen. Raadpleeg voor informatie over GPL-/LGPL-opensource software, over hoe deze te bemachtigen is en over de GPL/LGPL-licentie de Yamaha Corporation-website (<http://download.yamaha.com/sourcecodes/musiccast/>).

PROBLEMEN OPLOSSEN

Raadpleeg de tabel hieronder wanneer het toestel niet naar behoren functioneert. Als het probleem hieronder niet vermeld staat, of als de aanwijzing het probleem niet verhelpt, schakel het toestel dan uit, haal de stekker uit het stopcontact en neem contact op met uw dichtstbijzijnde dealer of servicecentrum van Yamaha.

Algemeen

Probleem	Oorzaak	Oplossing
Het toestel is niet ingeschakeld of de aanraaksensoren reageren niet.	Uw vinger raakte de aanraaksensor aan de bovenkant aan terwijl het toestel aan het opstarten was (terwijl het toestel opgestart wordt, past het gedurende ongeveer 10 seconden na het aansluiten van het netsnoer op een stopcontact de gevoeligheid van de aanraaksensoren aan).	Wacht even terwijl het toestel opgestart wordt en raak de aanraaksensoren pas aan als het volledig opgestart is. Tik op  (voeding)/CONNECT als het toestel volledig opgestart is (☞ p.3).
Na het inschakelen van het toestel wordt het onmiddellijk opnieuw uitgeschakeld. Het toestel werkt niet naar behoren.	Het netsnoer is niet goed aangesloten.	Sluit het netsnoer op de juiste manier aan.
Het toestel kan niet bediend worden.	De interne microcomputer blijft hangen door een externe elektrische schok (bijvoorbeeld blikseminslag en ontlading van statische elektriciteit) of door een daling van het voltage van de stroomvoorziening.	Druk met een puntig voorwerp op de resetknop onder aan het toestel (☞ p.3) en start het opnieuw op. (Als het probleem zich blijft voordoen, haalt u het netsnoer uit het stopcontact en steekt u het er na 30 seconden of meer weer in.)
Geen geluid.	Er is geen geschikte bron geselecteerd.	Selecteer de muziekbron die u wilt afspelen met behulp van de app MusicCast CONTROLLER (☞ p.7).
	Het volume staat op het minimum of is gedempt.	Verhoog het volume.
U ondervindt storing van digitale of hoogfrequente apparatuur.	Het toestel staat te dicht bij digitale of hoogfrequente apparatuur.	Plaats het toestel verder van dergelijke apparatuur vandaan.

MusicCast

Probleem	Oorzaak	Oplossing
Kan geen verbindingsoinstellingen maken op de MusicCast CONTROLLER-app.	Het mobiele apparaat is niet aangesloten op de draadloze router in uw huis.	Sluit het mobiele apparaat aan op de draadloze router en start de MusicCast CONTROLLER-app.
	Het toestel is uitgeschakeld.	Schakel mobiele gegevensoverdracht uit. Schakel het toestel in.

Netwerk

Probleem	Oorzaak	Oplossing
Dit toestel wordt niet gedetecteerd door de app MusicCast CONTROLLER op uw mobiele apparaat.	Het toestel en de mobiele apparaten bevinden zich niet in hetzelfde netwerk.	Controleer de netwerkverbindingen en de instellingen van uw router en verbind vervolgens het toestel en het mobiele apparaat met hetzelfde netwerk.
	Uw mobiele apparaat is verbonden met het secundaire SSID van een router die multi-SSID ondersteunt.	Wanneer uw mobiele apparaat met het secundaire SSID is verbonden, dan is de toegang tot het apparaat dat verbonden is met het primaire SSID van LAN beperkt (alleen internettoegang). Verbind uw mobiele apparaat met het primaire SSID.
	Er zijn meerdere routers verbonden tussen de verbindende apparaten (dubbele router).	Schakel het internet tijdelijk uit, controleer het lokale netwerk en sluit het verbindende apparaat dat u wilt gebruiken aan op dezelfde router.

Probleem	Oorzaak	Oplossing
De netwerkfunctie werkt niet.	De netwerkparameters (IP-adres enz.) zijn niet correct verkregen.	Schakel de DHCP-serverfunctie op de router in.
	Het toestel wordt ingeschakeld. (Het toestel kan ongeveer 10 seconden na het aansluiten van het netsnoer op het stopcontact bediend worden.)	Gebruik de netwerkfunctie als het toestel volledig opgestart is.
Het afspelen stopt (nummers kunnen niet onophoudelijk worden afgespeeld).	Er bevinden zich niet-ondersteunde bestanden op de server.	Verwijder in de map die wordt afgespeeld de bestanden (inclusief afbeeldingen of verborgen bestanden) die niet door het toestel worden ondersteund.
Een pc wordt niet gedetecteerd door de app MusicCast CONTROLLER op uw mobiele apparaat.	De instelling voor het delen van media is onjuist.	Configureer de instelling voor delen en selecteer het toestel als een apparaat waarmee muziekinhoud wordt gedeeld (☞ p.9).
	Bepaalde beveiligingssoftware op uw pc blokkeert de toegang van het toestel tot de pc.	Controleer de instellingen van de beveiligingssoftware op uw pc.
	Het toestel en de pc bevinden zich niet in hetzelfde netwerk.	Controleer de netwerkverbindingen en de instellingen van uw router en verbind vervolgens het toestel en de pc met hetzelfde netwerk.
	Uw pc is verbonden met het secundaire SSID van een router die multi-SSID ondersteunt.	Wanneer uw pc met het secundaire SSID is verbonden, dan is de toegang tot het apparaat dat verbonden is met het primaire SSID of LAN beperkt (alleen internettoegang). Verbind uw pc met het primaire SSID.
	Er zijn meerdere routers verbonden tussen de verbindende apparaten (dubbele router).	Schakel het internet tijdelijk uit, controleer het lokale netwerk en sluit de verbindende apparaten die u wilt gebruiken aan op dezelfde router.
De internetradio kan niet worden afgespeeld.	De geselecteerde internetradiozender is tijdelijk niet beschikbaar.	De radiozender kan een netwerkprobleem hebben of de service kan zijn gestopt. Probeer de zender later opnieuw of selecteer een andere zender.
	De geselecteerde internetradiozender zendt momenteel stilte uit.	Sommige internetradiozenders zenden stilte uit op bepaalde tijdstippen. Probeer de zender later opnieuw of selecteer een andere zender.
	De toegang tot het netwerk wordt verhinderd door de firewallinstellingen van de verbindende apparaten (bv. de router).	Controleer de firewallinstellingen van de verbindende apparaten. De internetradio kan alleen worden afgespeeld als het de poort passeert waarop het is aangewezen door elke radiozender. Het poortnummer varieert afhankelijk van de radiozender.
De update van de firmware via het netwerk is mislukt.	De netwerkverbinding is niet stabiel.	Probeer de update na een tijdje opnieuw.
Het toestel kan geen verbinding maken met het internet via een draadloze router (draadloos toegangspunt).	De draadloze router (het draadloze toegangspunt) is uitgeschakeld.	Schakel de draadloze router in.
	Het toestel en de draadloze router (het draadloze toegangspunt) staan te ver uit elkaar.	Zet het toestel en de draadloze router (het draadloze toegangspunt) dicht bij elkaar (☞ p.6).
	Er bevindt zich een obstakel tussen het toestel en de draadloze router (het draadloze toegangspunt).	Plaats het toestel en de draadloze router (het draadloze toegangspunt) op een plek waar ze niet gehinderd worden door obstakels (☞ p.6).
Een draadloos netwerk wordt niet gedetecteerd door de app MusicCast CONTROLLER op uw mobiele apparaat.	Magnetrons of andere draadloze apparaten in de buurt kunnen de draadloze communicatie verstoren.	Schakel deze apparaten uit.
	De toegang tot het netwerk wordt verhinderd door de firewallinstellingen van de draadloze router (het draadloze toegangspunt).	Controleer de firewallinstelling van de draadloze router (het draadloze toegangspunt).

Bluetooth

Probleem	Oorzaak	Oplossing
Kan dit toestel niet koppelen met het verbindende apparaat.	Het verbindende toestel ondersteunt A2DP niet.	Voer koppelingsbewerkingen uit met een apparaat dat A2DP ondersteunt.
	De toegangscode van de apparaten (bijvoorbeeld een <i>Bluetooth</i> -adapter) die u met dit toestel wilt koppelen is een andere toegangscode dan "0000".	Gebruik een verbindend apparaat dat "0000" heeft als toegangscode.
	Dit toestel en het verbindende apparaat staan te ver uit elkaar.	Zet het verbindende apparaat dichterbij dit toestel.
	Er is een apparaat (magnetron, draadloos LAN enz.) in de buurt dat signalen verzendt op de 2,4GHz-frequentie.	Verwijder dit toestel uit de buurt van het apparaat dat radiofrequentiesignalen uitzendt.
	De stand-bystand is geactiveerd op het toestel.	Schakel het toestel in en voer de koppeling uit (☞ p.10).
	Er is een ander <i>Bluetooth</i> -apparaat verbonden.	Verbreek de huidige <i>Bluetooth</i> -verbinding en maak een koppeling met het nieuwe apparaat.
Het lukt niet om een <i>Bluetooth</i>-verbinding tot stand te brengen.	Dit toestel is niet geregistreerd in de <i>Bluetooth</i> -verbindingslijst van het verbindende apparaat.	Voer opnieuw koppelingsbewerkingen uit (☞ p.10).
	De Eco Standby-modus is geactiveerd op het toestel.	Schakel het toestel in en breng vervolgens een <i>Bluetooth</i> -verbinding tot stand (☞ p.10).
	Er is een ander <i>Bluetooth</i> -apparaat verbonden.	Verbreek de huidige <i>Bluetooth</i> -verbinding en maak opnieuw verbinding via <i>Bluetooth</i> met het betreffende apparaat.
	De <i>Bluetooth</i> -functie van het apparaat is uitgeschakeld.	Schakel de <i>Bluetooth</i> -functie van het apparaat in.
	De koppelingsinformatie is gewist.	Voer de koppeling opnieuw uit (☞ p.10). Dit toestel kan gekoppeld worden met maximaal 20 apparaten (afhankelijk van de gebruiksomstandigheden neemt het maximale aantal apparaten waarmee het toestel verbinding kan maken af). Als u een 21e apparaat koppelt, wordt de koppelingsinformatie met de oudste verbindingsdatum gewist. Wis de koppelgeschiedenis van de WX-030 op de iPhone/iPad/iPod touch en koppel vervolgens opnieuw met de WX-030 (☞ p.10).
Er wordt geen geluid geproduceerd of het geluid wordt onderbroken tijdens het afspeelen.	De <i>Bluetooth</i> -verbinding van dit toestel met het verbindende apparaat is verbroken.	Voer opnieuw <i>Bluetooth</i> -koppelingsbewerkingen uit (☞ p.10).
	Dit toestel en het verbindende apparaat staan te ver uit elkaar.	Zet het verbindende apparaat dichterbij dit toestel.
	Er is een apparaat (magnetron, draadloos LAN enz.) in de buurt dat signalen verzendt op de 2,4GHz-frequentie.	Verwijder dit toestel uit de buurt van het apparaat dat radiofrequentiesignalen uitzendt.
	De <i>Bluetooth</i> -functie van het verbindende apparaat is uitgeschakeld.	Schakel de <i>Bluetooth</i> -functie van het verbindende apparaat in.
	Het verbindende apparaat is niet ingesteld om <i>Bluetooth</i> -audiosignalen naar dit toestel te zenden.	Controleer of de <i>Bluetooth</i> -functie van het verbindende apparaat correct is ingesteld.
	De koppelingsinstelling van het verbindende apparaat is niet ingesteld op dit toestel.	Stel de koppelingsinstelling van het verbindende apparaat in op dit toestel.
	Het volume van het verbindende apparaat is ingesteld op het minimum.	Verhoog het volume.
	Het verbindende apparaat is met meer dan twee <i>Bluetooth</i> -apparaten verbonden en dit toestel (WX-030) is niet geselecteerd als afspeelapparaat.	Selecteer dit toestel als afspeelapparaat voor het verbindende apparaat.



ONDERSTEUNDE APPARATEN/MEDIA EN BESTANDSFORMATEN

■ Bestandsformaat

Dit toestel ondersteunt de volgende formaten.

Bestand	Bemonsterings-frequentie (kHz)	Kwantificerings-bitrate (bit)	Bitrate	Het aantal kanalen	Weergave zonder pauzes
WAV (alleen PCM-formaat)	32/44,1/48/88,2/96/ 176,4/192	16/24	—	2	✓
MP3	32/44,1/48	—	~320 kbps	2	—
WMA	32/44,1/48	—	~320 kbps	2	—
MPEG-4 AAC	32/44,1/48	—	~320 kbps	2	—
FLAC	32/44,1/48/88,2/96/ 176,4/192	16/24	—	2	✓
ALAC	32/44,1/48/88,2/96	16/24	—	2	✓
AIFF	32/44,1/48/88,2/96/ 176,4/192	16/24	—	2	✓

- Als u FLAC-bestanden wilt afspelen, moet u serversoftware op uw pc installeren die het delen van FLAC-bestanden via DLNA ondersteunt of een NAS gebruiken die FLAC-bestanden ondersteunt.
- Digital Rights Management-inhoud (DRM) kan niet worden afgespeeld.

■ Pc

Een pc met daarop de volgende software geïnstalleerd.

- Windows Media Player 11/Windows Media Player 12

■ NAS

NAS die compatibel is met DLNA versie 1.5.

Bluetooth

Bluetooth is een technologie voor draadloze communicatie over de 2,4 GHz frequentieband, welke kan worden gebruikt zonder vergunning.

Omgaan met *Bluetooth* communicatie

- De 2,4 GHz band die gebruikt wordt door *Bluetooth* compatibele apparatuur is een radioband die gedeeld wordt door allerlei soorten apparatuur. Alhoewel *Bluetooth* compatibele apparatuur gebruik maakt van een technologie die de invloed op andere apparaten die dezelfde radioband gebruiken minimaliseert, kan een dergelijke invloed de overdrachtsnelheid of het bereik van de communicatie verminderen en sommige gevallen zelfs onderbrekingen in de communicatie veroorzaken.
- De snelheid van de signaaloverdracht en de afstand waarop communicatie nog mogelijk is hangen mede af van de afstand tussen de apparaten in kwestie, of er obstakels aanwezig zijn, de omstandigheden voor de radiogolven en het type apparatuur dat gebruikt wordt.
- Yamaha kan niet garanderen dat dit toestel draadloze verbindingen tot stand kan brengen met alle apparatuur die compatibel is met de *Bluetooth* functie.

TECHNISCHE GEGEVENS

■ SPELER

Netwerk

- Ethernetinterface 100Base-TX/10Base-T
- Internetradio Ondersteuning voor vTuner-dienst
- Pc-clientfunctie DLNA ver. 1.5 (DMR-functie) ondersteund
- Ondersteunde bestandsformaten
 - WAV, FLAC, AIFF (192 KHz/24 bit)
 - ALAC (96 KHz/24 bit)
 - MP3, WMA, MPEG-4 AAC (48 KHz/-)

Wi-Fi

- Standaards voor draadloos LAN IEEE 802.11 b/g/n
- Radiofrequentie 2,4 GHz
- Beschikbare beveiligingsmethode
 - WEP, WPA2-PSK (AES), gemengde modus

■ Bluetooth

- *Bluetooth*-versie Ver. 2.1+EDR
- Ondersteunde protocols A2DP, AVRCP
- Compatibele CODEC
 - Sink: SBC, AAC
 - Source: SBC
- Bedieningsmodus Sink of Source
- Draadloze uitvoer *Bluetooth*-klasse 2
- Maximale communicatieafstand 10 m (zonder obstakels)

■ AUDIO

- Frequentiebereik 60 Hz tot 20 kHz

■ ALGEMEEN

- Voeding 100 tot 240 V AC, 50/60 Hz
- Stroomverbruik 10 W
- Stroomverbruik in stand-by
 - Network Standby uit/*Bluetooth*-stand-by uit: 0,5 W
 - Network Standby aan/*Bluetooth*-stand-by uit
 - a) Bekabeld: 1,9 W
 - b) Draadloos (Wi-Fi): 2,0 W
 - Network Standby aan/*Bluetooth*-stand-by aan
 - a) Bekabeld: 2,0 W
 - b) Draadloos (Wi-Fi): 2,1 W
- Gewicht 2,2 kg
- Afmetingen (B × H × D) 243 mm × 157 mm × 113 mm

De technische gegevens kunnen zonder verdere berichtgeving worden gewijzigd.

ПРЕДУПРЕЖДЕНИЕ: ВНИМАТЕЛЬНО ПРОЧИТАЙТЕ ЭТО ПЕРЕД ИСПОЛЬЗОВАНИЕМ АППАРАТА.

- 1 Для обеспечения наилучшего результата, пожалуйста, внимательно прочитайте данную инструкцию. Храните ее в безопасном месте для будущих справок.
- 2 Данный аппарат следует устанавливать в хорошо проветриваемом, прохладном, сухом месте, вдали от прямого воздействия солнечных лучей, источников тепла, вибрации, пыли, влаги и холода. Для надлежащей вентиляции необходимо обеспечить следующие минимальные просветы.
Сверху: 5 см
Сзади: 5 см
По сторонам: 5 см
- 3 Во избежание шумов и помех, данный аппарат следует размещать на некотором расстоянии от других электрических приборов, двигателей или трансформаторов.
- 4 Во избежание накопления влаги внутри данного аппарата, что может вызвать электршок, пожар, привести к поломке данного аппарата, и/или представлять телесное повреждение, не следует размещать данный аппарат в среде, подверженной резким изменениям температуры с холодной на жаркую, или в среде с повышенной влажностью (например, в комнате с увлажнителем воздуха).
- 5 Не устанавливайте данный аппарат в местах, где есть риск падения других посторонних объектов на данный аппарат и/или где данный аппарат может подвергнуться попаданию капель брызг жидкостей. На крышке данного аппарата, не следует располагать:
 - Другие компоненты, так как это может привести к поломке и/или обесцвечиванию поверхности данного аппарата.
 - Горящие объекты (например, свечи), так как это может привести к пожару, поломке данного аппарата и/или представлять телесное повреждение.
 - Емкости с жидкостями, так как при их падении жидкости могут вызвать поражение пользователя электрическим током и/или привести к поломке данного аппарата.
- 6 Во избежание прерывания охлаждения данного аппарата, не следует покрывать данный аппарат газетой, скатертью, занавеской и т.д. Повышение температуры внутри данного аппарата может привести к пожару, поломке данного аппарата и/или представлять телесное повреждение.
- 7 Пока все соединения не завершены, не следует подключать данный аппарат к розетке.
- 8 Не используйте данный аппарат, установив его верхней стороной вниз. Это может привести к перегреву и возможной поломке.
- 9 Не применяйте силу по отношению к переключателям, ручкам и/или проводам.
- 10 При отсоединении силового кабеля питания от розетки, вытягивайте его, удерживая за вилку; ни в коем случае не тяните кабель.
- 11 Не применяйте различные химические составы для очистки данного аппарата; это может привести к разрушению покрывающего слоя. Используйте чистую сухую ткань.
- 12 Используйте данный аппарат с соблюдением напряжения, указанном на данном аппарате. Использование данного аппарата при более высоком напряжении, превышающем указанное, является опасным, и может стать причиной пожара, поломки данного аппарата, и/или представлять телесное повреждение. Yamaha не несет ответственности за любую поломку или ущерб вследствие использования данного аппарата при напряжении, не соответствующем указанному напряжению.
- 13 Во избежание поломки от молнии, отключите силовой кабель питания от розетки во время электрической бури.
- 14 Не пробуйте модифицировать или починить данный аппарат. При необходимости свяжитесь с квалифицированным сервисный центром Yamaha. Корпус аппарата не должен открываться ни в коем случае.
- 15 Если вы не собираетесь использовать данный аппарат в течение продолжительного промежутка времени (например, во время отпуска), отключите силовой кабель переменного тока от розетки.
- 16 Перед тем как прийти к заключению о поломке данного аппарата, обязательно изучите раздел “УСТРАНЕНИЕ НЕИСПРАВНОСТЕЙ”, описывающий часто встречающиеся ошибки во время использования.
- 17 Перед перемещением устройства нажмите кнопку , чтобы выключить его, и отсоедините кабель питания от розетки.
- 18 При внезапном изменении окружающей температуры образуются конденсация. Отсоедините силовой кабель питания от сети и не пользуйтесь аппаратом.
- 19 Аппарат может нагреваться при его продолжительном использовании. Отключите устройство и дайте ему остыть.
- 20 Данный аппарат следует устанавливать возле розетки переменного тока, куда можно свободно протянуть силовой кабель.
- 21 Используйте только кабель питания, поставляемый с этим аппаратом. Использование другого кабеля питания взамен прилагаемого может привести к пожару или поломке этого аппарата.

Данный аппарат считается не отключенным от источника переменного тока все то время, пока он подключен к розетке, даже если данный аппарат находится в выключенном положении через . В этом режиме электропотребление данного аппарата снижается до минимума.

ПРЕДУПРЕЖДЕНИЕ
ВО ИЗБЕЖАНИЕ ПОЖАРА ИЛИ УДАРА
ЭЛЕКТРИЧЕСКИМ ТОКОМ НЕ
ПОДВЕРГАЙТЕ ДАННЫЙ АППАРАТ
ВОЗДЕЙСТВИЯМ ДОЖДЯ ИЛИ ВЛАГИ.

- В акустических системах этого устройства применяются магниты. Не размещайте чувствительные к магнитному полю предметы, такие как телеприемники с ЭЛТ, часы, кредитные карты, диски и т.п., на аппарате или позади него.
- Слишком близкое расположение данного аппарата к телевизору с электронно-лучевой трубкой может привести к ухудшению цвета изображения. В таком случае, отодвиньте данный аппарат от телевизора.

Информация для пользователей по сбору и утилизации старой аппаратуры



Этот знак на аппаратуре, упаковках и в сопроводительных документах указывают на то, что подержанные электрические и электронные приборы не должны выбрасываться вместе с обычным домашним мусором.

Для правильной обработки, хранения и утилизации старой аппаратуры, пожалуйста сдавайте их в соответствующие сборные пункты, согласно вашему национальному законодательству и директив 2002/96/ЕС.

При правильном отделении этих товаров, вы помогаете сохранять ценные ресурсы и предотвращать вредное влияние на здоровье людей и окружающую среду, которое может возникнуть из-за несоответствующего обращения с отходами.

За более подробной информацией о сборе и утилизации старых товаров пожалуйста обращайтесь в вашу локальную администрацию, в ваш приёмный пункт или в магазин где вы приобрели эти товары.

[Информация по утилизации в других странах за пределами Европейского Союза]

Этот знак действителен только на территории Европейского Союза. Если вы хотите избавиться от этих предметов, пожалуйста обратитесь в вашу локальную администрацию или продавцу и спросите о правильном способе утилизации.

При возникновении цветных пятен на дисплее или помех во время использования устройства вблизи телевизора переместите аудиосистему подальше от телевизора.

Не используйте данное устройство ближе, чем в 22 см от людей с имплантированным кардиостимулятором или дефибриллятором.

Радиоволны могут оказать влияние на электронные устройства медицинского назначения.
Не используйте данный аппарат вблизи таких устройств или в медицинских учреждениях.

Пользователь устройства не должен проводить инженерный анализ, декомпилировать, изменять или дезассемблировать программное обеспечение, используемое в данном устройстве, ни частично, ни в целом. Корпоративные пользователи, сотрудники самой корпорации и их партнеры по бизнесу должны соблюдать договорные запреты, оговоренные в данной статье. Если условия данной статьи или данного договора не могут быть соблюдены, пользователь должен незамедлительно прекратить использование программного обеспечения.

Мы, компания Yamaha Music Europe GmbH, настоящим заявляем, что данное устройство соответствует основным требованиям и другим соответствующим положениям Директивы 1999/5/ЕС.
Yamaha Music Europe GmbH
Siemensstr. 22-34 25462 Rellingen, Germany
Тел: +49-4101-303-0



◆ О данном руководстве

- Понятие “iPod”, описанное в данном руководстве, может также относиться к “iPhone” или “iPad”.
- Иллюстрации могут отличаться от фактических изображенных элементов.
- Символы:

Примечание указывает на меры предосторожности при использовании аппарата и ограничения его функций.

указывает на дополнительные инструкции по оптимальному использованию.

указывает на соответствующие справочные страницы.

ХАРАКТЕРИСТИКИ

WX-030

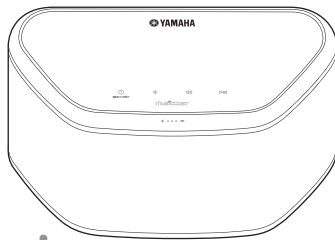

musicCast

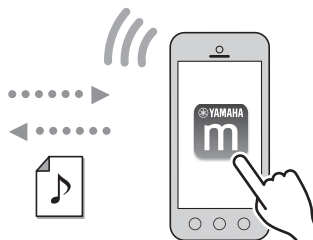

Воспроизведение музыки, передаваемой по интернет-радио, и потокового содержимого в режиме онлайн.



Воспроизведение музыкальных файлов на ПК и DLNA-серверах.

Воспроизведение музыкальных файлов на смартфонах, по сети (с помощью приложения MusicCast CONTROLLER, DLNA-серверов, службы Spotify) и с помощью технологии *Bluetooth* (устройства *Bluetooth*). Кроме того, можно использовать смартфон в качестве пульта дистанционного управления.

Бесперебойная работа и беспроводное воспроизведение музыки при помощи устройств iPhone и Android™

- Установив специальное бесплатное приложение “MusicCast CONTROLLER” на устройство iPhone, iPad, iPod touch или Android, вы сможете выполнять настройку сети, настраивать различные параметры или выбирать песни для воспроизведения. Кроме того, эти устройства можно использовать в качестве пульта дистанционного управления (☞ стр.7).
- Данный аппарат оснащен функцией Wi-Fi, благодаря чему его можно подключать к маршрутизатору беспроводной сети (точке доступа) без использования кабелей.

Воспроизведение различного поддерживаемого содержимого с высококачественным звуком

- Воспроизведение музыки с DLNA-серверов (☞ стр.12), интернет-радио и по *Bluetooth*.
- Высококачественный звук, обеспечиваемый двухполосной акустической системой, большой пассивный излучатель и DSP (Digital Signal Processor), разработанный компанией Yamaha.
- Улучшенное качество высоких и низких частот даже при воспроизведении с источников сжатой аудиоинформации (MP3 и т. п.). (Music Enhancer)

Поддержка потоковых сервисов

- Вы можете наслаждаться прослушиванием музыки, передаваемой различными потоковыми сервисами (поддержка музыкальных потоковых сервисов зависит от страны и региона, в которых используется данное устройство).

Ru

СОДЕРЖАНИЕ

◆ ВВЕДЕНИЕ

ПРИЛАГАЕМЫЕ АКСЕССУАРЫ.....	2
ОБОЗНАЧЕНИЕ КОМПОНЕНТОВ.....	3

◆ ПОДГОТОВКА

УСТАНОВКА.....	4
Монтаж аппарата на стене	4
ВКЛЮЧЕНИЕ ПИТАНИЯ	5
ПОДКЛЮЧЕНИЕ К СЕТИ	6
ДОМАШНЯЯ АУДИОСЕТЬ MusicCast.....	7
Подключение к сети при помощи приложения MusicCast CONTROLLER.....	7

◆ ПРОСЛУШИВАНИЕ МУЗЫКИ

ПРОСЛУШИВАНИЕ ИНТЕРНЕТ-РАДИО	9
ПРОСЛУШИВАНИЕ ПЕСЕН, ХРАНЯЩИХСЯ НА КОМПЬЮТЕРЕ И В СЕТЕВОМ ХРАНИЛИЩЕ ДАННЫХ	9
Настройка общего доступа к музыкальным файлам	9
ПРОСЛУШИВАНИЕ МУЗЫКИ С УСТРОЙСТВА Bluetooth.....	10
Сопряжение аппарата с устройством Bluetooth	10
Подключение сопряженного устройства по Bluetooth	10
Разрыв Bluetooth-соединения	11

◆ ДРУГИЕ ФУНКЦИИ И СВЕДЕНИЯ

ОБНОВЛЕНИЕ ВСТРОЕННОГО ПРОГРАММНОГО ОБЕСПЕЧЕНИЯ	11
НАСТРОЙКИ ПАРАМЕТРОВ	11
ДОПОЛНИТЕЛЬНАЯ ИНФОРМАЦИЯ.....	12
Основная информация об устройстве	12
ТОВАРНЫЕ ЗНАКИ	12
УСТРАНЕНИЕ НЕИСПРАВНОСТЕЙ	13
Общие.....	13
MusicCast	13
Сеть	13
Bluetooth	15
ПОДДЕРЖИВАЕМЫЕ УСТРОЙСТВА / ФОРМАТЫ МЕДИАФАЙЛОВ.....	16
ТЕХНИЧЕСКИЕ ХАРАКТЕРИСТИКИ.....	17

ПРИЛАГАЕМЫЕ АКСЕССУАРЫ

Кабель питания

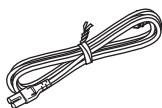

Подкладка



Крышка кабельного отсека

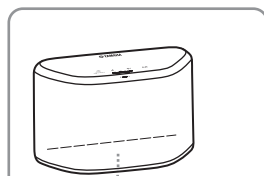
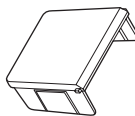

Дно

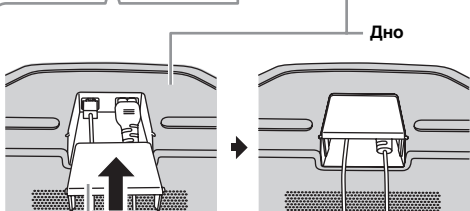

Крышка кабельного отсека

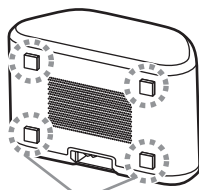

Подкладка



Чтобы изолировать стену от вибраций, создаваемых звуком, прикрепите подкладки к четырем углам задней панели.



Можно скрыть кабели, установив крышку кабельного отсека. Установите, как показано выше.

ОБОЗНАЧЕНИЕ КОМПОНЕНТОВ

■ Верхняя панель

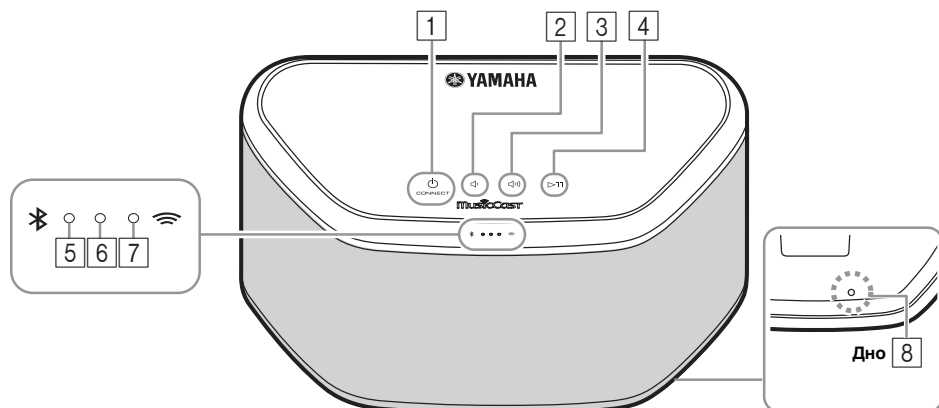

1 (питание)/CONNECT (стр.5)

2 Уменьшение уровня громкости.

3 Увеличение уровня громкости.

4 Воспроизведение/пауза.

5 Индикатор Bluetooth

Светится, когда установлено Bluetooth-соединение.

6 Индикатор питания

Светится, когда аппарат включен.

7 Индикатор сети

Светится, пока устройство подключено к проводной или беспроводной (Wi-Fi) сети.

8 Кнопка сброса (стр.13)

Нажмите, чтобы перезапустить аппарат.



1, **2**, **3** и **4** — кнопки сенсорного управления. Реагируют на прикосновение пальца.

Примечание

Если уровень громкости достигает максимального или минимального значения, три этих индикатора (**5**, **6** и **7**) одновременно мигают по два раза.

■ Задняя панель

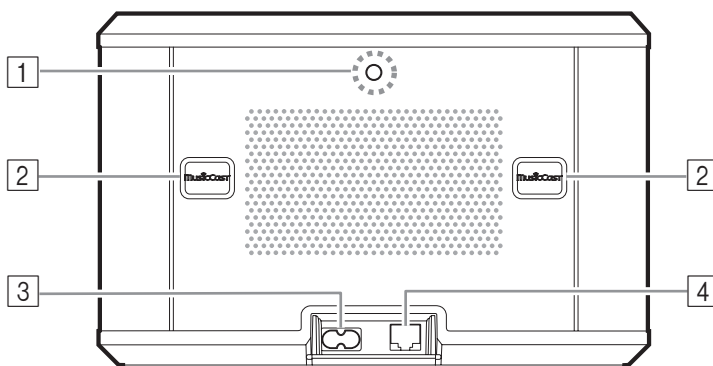

1 Отверстие для настенного кронштейна

Используется для крепления аппарата при помощи настенного кронштейна (стр.5).

2 Паз / крышка паза (стр.4)

Под крышками скрыты пазы, предназначенные для крепления аппарата на стену.

3 Разъем питания (стр.5)

4 Гнездо сетевого кабеля (стр.6)

Используйте сетевой кабель (доступен в продаже) для подключения к сети.



Если аппарат используется с помощью технологии Wi-Fi, подключать к нему сетевой кабель необязательно.

УСТАНОВКА

Подключите кабель питания к сетевой розетке после подключения всех остальных кабелей.

Примечание

Если аппарат расположен слишком близко к телевизору с ЭЛТ, это может повлиять на цвета изображения или привести к возникновению гудящего звука. В таком случае аппарат следует размещать не ближе 20 см от телевизора. При использовании ЖК- и плазменных телевизоров данная проблема не возникает.

Для пользователей устройств Bluetooth



В пределах 10 м

Устанавливайте аппарат на устойчивых поверхностях, соблюдая следующие правила:

- не размещайте его на стальных или иных металлических поверхностях;
- не накрывайте тканью или другим материалом.

Для пользователей устройств Bluetooth

- Установите аппарат в одном помещении с устройством, с которым будет выполняться обмен сигналами (смартфон, цифровой аудиоплеер с поддержкой профиля Bluetooth A2DP и т. п.), на расстоянии до 10 м в пределах прямой видимости.
- Убедитесь в отсутствии преград между данным аппаратом и подключенным устройством Bluetooth.

Монтаж аппарата на стене

Ниже показаны способы монтажа аппарата на стене.

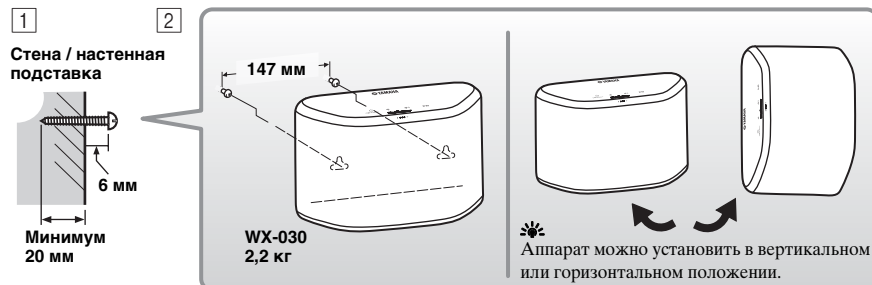

- 1 Ввинтите шурупы (доступны в продаже) в прочную стену или настенную подставку, как показано на рисунке. Используйте шурупы-саморезы диаметром 3,5–4 мм.
- 2 Повесьте аппарат на стену, продев выступающие части шурупов в пазы на задней стенке.

Примечание

- Убедитесь, что стержень шурупа попал в узкую часть паза. В противном случае аппарат может упасть.
- Не устанавливайте аппарат на тонкую фанерную перегородку или на стену, покрытую мягким материалом. В этом случае шурупы будут плохо держаться в поверхности, и аппарат может упасть. Это может привести к повреждению аппарата или травмированию пользователя.
- Не крепите аппарат к стене при помощи гвоздей, клейкой ленты или неустойчивых конструкций. Долговременное использование и вибрация могут привести к падению аппарата.
- Чтобы не споткнуться о незакрепленные кабели (например, кабели питания) и избежать несчастных случаев, закрепите кабели на стене.
- При использовании кронштейнов для настенного / потолочного монтажа аппарата применяйте надежный провод (не входит в поставку) между аппаратом и кронштейном для предотвращения падения аппарата.
- Если вы не знаете, как безопасно установить аппарат, проконсультируйтесь со специалистом по установке или строительным подрядчиком.
- Чтобы изолировать стену от вибраций, создаваемых звуком, прикрепите подкладки к четырем углам задней панели (см. стр.2).

■ Крепление аппарата к настенному кронштейну

Аппарат можно прикрепить к стене при помощи доступных в продаже настенных кронштейнов. Используйте для этого отверстие для настенного кронштейна на задней панели аппарата.

Используйте настенные кронштейны, совместимые с винтами с унифицированной крупной резьбой, которые используются, например, в штативах для фотокамер.

Задняя панель

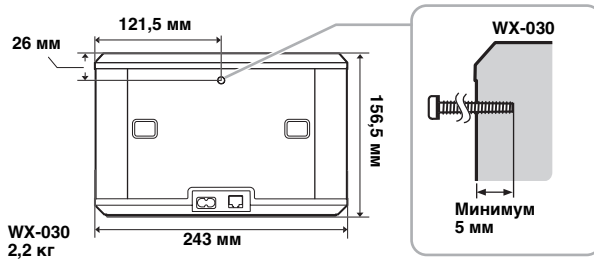

WX-030
2,2 кг

Технические характеристики монтажного винта: унифицированная крупная резьба UNC 1/4-20

Диаметр	6,35 мм
Ход винта	20 (на 1 дюйм)

Спецификации винтового отверстия

Диаметр	6,35 мм
Глубина	9 мм

Примечание

- Используйте настенные кронштейны, совместимые с данным аппаратом.
- Используйте настенный кронштейн, выдерживающий нагрузку более 4,5 кг.
- Чтобы правильно установить аппарат, следуйте указаниям, приведенным в руководстве пользователя настенного кронштейна.
- Если неправильно установить аппарат или использовать несовместимый с ним настенный кронштейн, аппарат может упасть и травмировать пользователя.
- Проверьте надежность крепления аппарата. Компания Yamaha не несет ответственности за любые несчастные случаи, произошедшие вследствие неправильного выбора места или методов установки, или за неправильное функционирование настенного кронштейна. Если вас заботят вопросы безопасности, обратитесь к специалисту по установке.

ВКЛЮЧЕНИЕ ПИТАНИЯ

Задняя панель

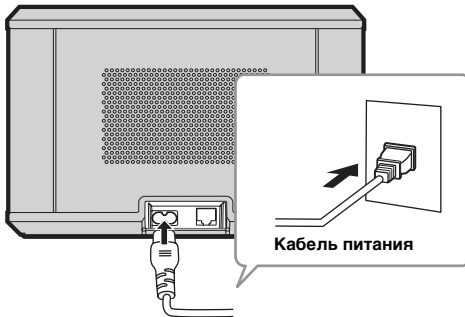

Верхняя панель

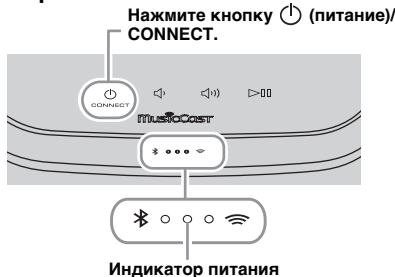

- 1 Вставьте кабель питания в розетку и нажмите **(питание)/CONNECT**. Аппарат включится, и засветится индикатор питания. При повторном нажатии кнопки аппарат выключится (перейдет в режим ожидания) и индикатор питания погаснет.

⚠ **Автоматический переход в режим ожидания**
Автоматический переход в режим ожидания — это режим, при котором аппарат автоматически переходит в режим ожидания, если в течение 20 минут не воспроизводилась музыка и не выполнялись какие-либо действия. Данный режим можно включить или отключить при помощи приложения MusicCast CONTROLLER (стр.7).

Примечание

- После включения сетевой вилки в розетку требуется примерно 10 секунд для внутреннего запуска аппарата. В течение этого времени аппарат не может воспроизводить музыкальные файлы.
- Не прикасайтесь к сенсорным кнопкам **(питание)/CONNECT** в течение примерно 10 секунд после запуска аппарата, поскольку в это время аппарат настраивает чувствительность этих кнопок. Если в это время коснуться пальцем сенсорных кнопок, аппарат после запуска может функционировать неправильно.

Ru

ПОДКЛЮЧЕНИЕ К СЕТИ

Подключите аппарат к сети, как показано на рисунке ниже.

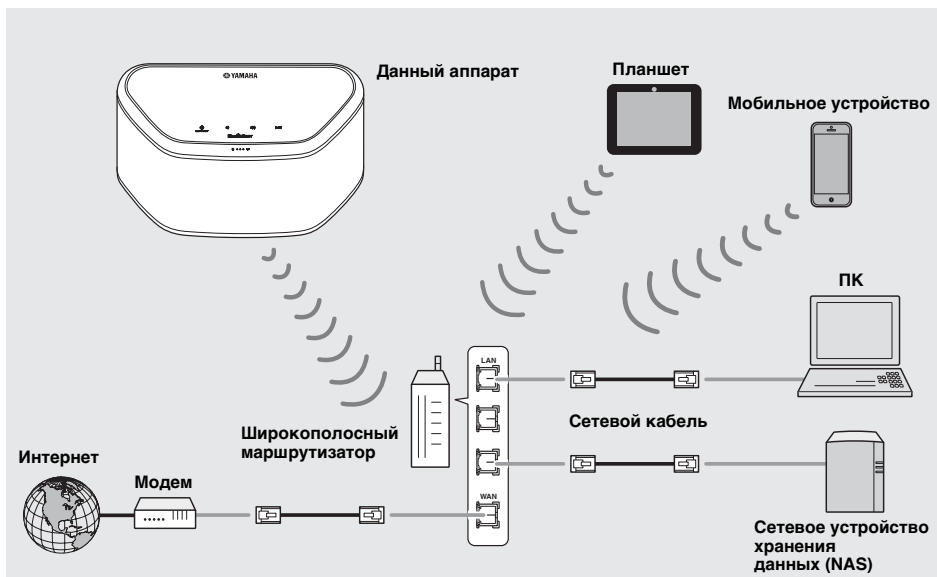

- Для получения дополнительной информации о подключении к Интернету см. руководство пользователя подключаемых устройств.
- Некоторые программы защиты данных, установленные на ПК, или настройки брандмауэра подключаемых устройств (например, маршрутизатора) могут заблокировать доступ данного аппарата к подключаемым устройствам или Интернету. В таком случае измените настройки программ безопасности или подключаемых устройств.
- Если данный аппарат подключается при помощи кабеля к локальной сети, используйте доступный в продаже сетевой кабель STP (экранированная витая пара) (прямого подключения, категории 5 или выше).
- При использовании приложения MusicCast CONTROLLER убедитесь, что данный аппарат и остальные подключаемые устройства подключены к одному маршрутизатору.

ДОМАШНЯЯ АУДИОСЕТЬ MusicCast

MusicCast — это новое решение Yamaha для совместного доступа к вашей музыкальной коллекции с самых разных устройств из любой комнаты вашего дома. Всего одно приложение позволит вам наслаждаться музыкой со смартфона, ПК, накопителя NAS и службы потоковой трансляции музыки. Чтобы получить дополнительные сведения и ознакомиться с продуктами, совместимыми с MusicCast, посетите наш веб-сайт: <http://www.yamaha.com/musiccast/>

■ MusicCast CONTROLLER

- Основные функции
 - основные операции, например включение, отключение аппарата и регулировка уровня громкости;
 - выбор музыки / воспроизведение / пауза;
 - воспроизведение музыки на устройствах;
 - настройка эквалайзера;
 - таймер сна.
- Системные требования
 - Для получения дополнительной информации выполните поиск “MusicCast CONTROLLER” в магазине App Store или Google Play™.
 - Приложение поддерживает мобильные устройства iPhone, iPad, iPod touch и устройства Android.
 - Среда беспроводной локальной сети.

Подключение к сети при помощи приложения MusicCast CONTROLLER

■ Мобильные устройства (смартфоны и т. д.)

Чтобы использовать данный аппарат, вам потребуется приложение MusicCast CONTROLLER. Найдите бесплатное приложение MusicCast CONTROLLER в магазине App Store (для устройств на платформе iOS) или Google Play (для устройств на платформе Android) и установите его на устройство. Дополнительные сведения см. в инструкциях к приложению в соответствующем магазине.

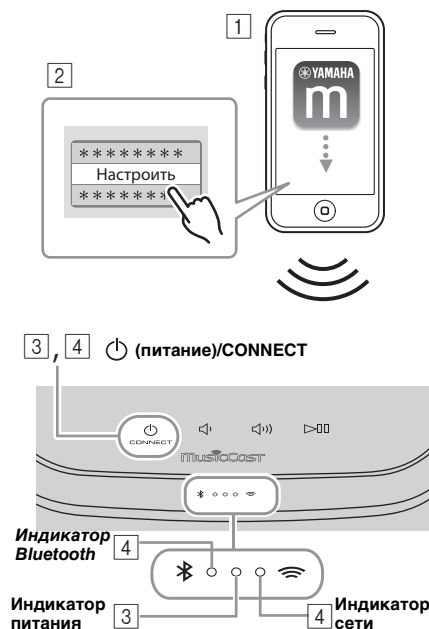

- 1 Установите приложение MusicCast CONTROLLER на мобильное устройство.
- 2 Запустите приложение.

После запуска приложения нажмите “Настроить”.

Если устройство, совместимое с MusicCast, уже подключено к сети, выберите пункт (Настройки), а затем нажмите “Добавить новое устройство”.

- 3 Включите аппарат.
Засветится индикатор питания.
- 4 Нажмите и удерживайте в течение 3 секунд кнопку (питание)/CONNECT на панели аппарата.
Индикаторы сети и Bluetooth быстро мигают.
- 5 Настройте сеть.
Подключите аудиоустройство к сети. Следуйте указаниям по настройке, отображаемым в приложении.
- 6 Для воспроизведения музыки следуйте указаниям в приложении MusicCast CONTROLLER.

Если маршрутизатор поддерживает несколько идентификаторов SSID (имен сетей), подключите мобильное устройство к первой точке доступа (“SSID 1” и т. д.).

■ Настройка устройств и воспроизведение

Создайте следующую сеть (сеть MusicCast) с помощью приложения MusicCast CONTROLLER.

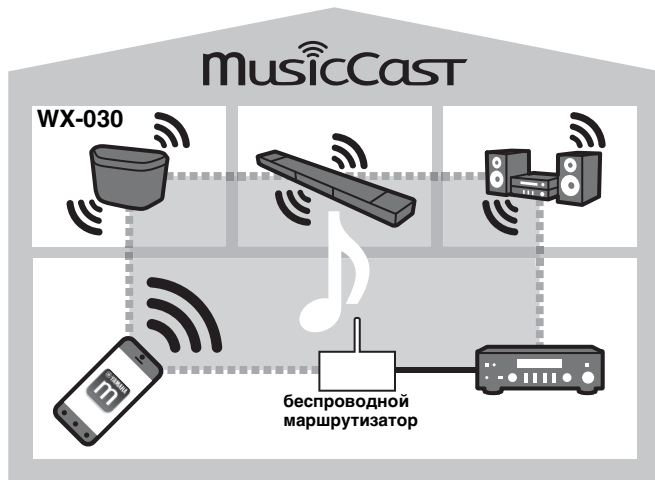

Если вам необходимо установить устройство, совместимое с MusicCast, в местоположении за пределами зоны действия маршрутизатора беспроводной сети, подключите к данному маршрутизатору другое устройство, поддерживающее MusicCast, с помощью сетевого кабеля, чтобы расширить зону его действия (расширенный режим).

Стандартный режим

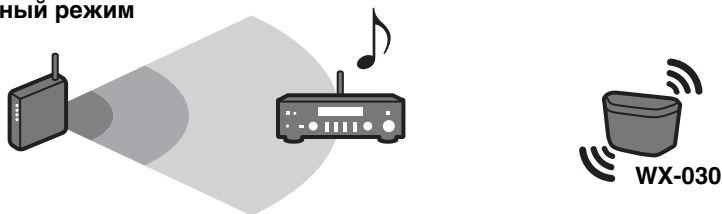

Расширенный режим

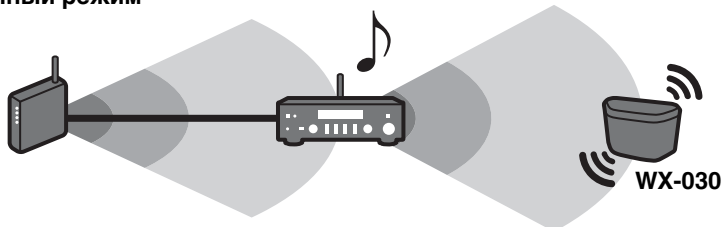

В зависимости от места размещения совместимое с MusicCast устройство может быть неспособно воспроизвести аудио высокого разрешения. В этом случае подключите устройство напрямую к маршрутизатору при помощи сетевого кабеля.

ПРОСЛУШИВАНИЕ ИНТЕРНЕТ-РАДИО

Можно слушать мировые радиостанции через сеть Интернет. После подключения аппарата к сети используйте для воспроизведения радио приложение MusicCast CONTROLLER (☞ стр.7).



Можно воспользоваться расширенными возможностями устройства vTuner (например, добавить в список новую станцию), посетив указанный ниже веб-сайт с помощью веб-браузера на вашем ПК.
<http://yradio.vtuner.com/>

- Прежде чем сохранить интернет-радиостанцию, прослушайте при помощи данного аппарата любую интернет-радиостанцию.
 - Чтобы создать необходимую учетную запись для регистрации, вам потребуется идентификатор vTuner данного аппарата и ваш адрес электронной почты. Сведения об устройстве vTuner ID можно узнать в разделе Информация приложения MusicCast CONTROLLER. (☞ стр.7)
- Выберите (Настройки), а затем — пункт Room name*/Информация, чтобы узнать идентификатор vTuner.
* В качестве параметра Room name можно указать любое имя.

ПРОСЛУШИВАНИЕ ПЕСЕН, ХРАНЯЩИХСЯ НА КОМПЬЮТЕРЕ И В СЕТЕВОМ ХРАНИЛИЩЕ ДАННЫХ

Этот аппарат позволяет воспроизводить такие музыкальные файлы, как MP3, WMA или FLAC (формат сжатия аудиоданных без потерь), которые хранятся на компьютере (сервере), подключенном к сети или NAS.

Настройка общего доступа к музыкальным файлам

Для воспроизведения музыкальных файлов на компьютере с помощью данного аппарата потребуется выполнить настройку параметров общего доступа к файлам мультимедиа на самом аппарате и на компьютере (проигрыватель Windows Media Player 11 или последующих версий). В приведенных ниже инструкциях в качестве примера используется проигрыватель Windows Media Player 12 в операционной системе Windows 7.

■ Для проигрывателя Windows Media Player 12

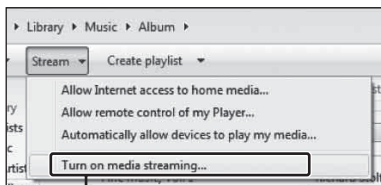

2 Включить потоковую передачу мультимедиа

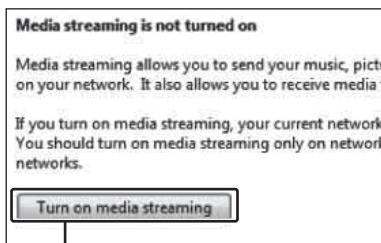

3 Включить потоковую передачу мультимедиа

В данном разделе разъясняется только настройка параметров общего доступа к файлам мультимедиа. После настройки используйте для воспроизведения проигрыватель Windows Media Player на вашем ПК в обычном режиме.

- 1 Запустите проигрыватель Windows Media Player 12 на ПК.
- 2 Выберите “Поток”, затем “Включить потоковую передачу мультимедиа”. Отобразится окно панели управления ПК.
- 3 Щелкните “Включить потоковую передачу мультимедиа”.
- 4 Выберите “Разрешено” из раскрывающегося списка рядом с именем “WX-030”.

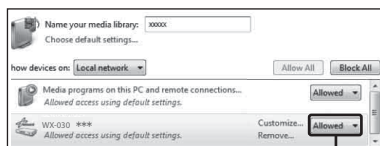

4 Разрешено



Позиции в списке — это названия устройств (Room name). Параметр Room name можно задать в разделе Room name/Информация приложения MusicCast CONTROLLER (☞ стр.7). Если параметр Room name не задан, то значение Room name — WX-030 *** (*** — это любые три цифры на выбор.)

- 5 Нажмите “ОК” для выхода.



Для получения подробной информации о параметрах общего доступа к файлам мультимедиа см. справку проигрывателя Windows Media Player.

◆ Для проигрывателя Windows Media 11

- 1 Запустите проигрыватель Windows Media Player 11 на ПК.
- 2 Выберите “Библиотека”, затем “Общий доступ к файлам мультимедиа”.
- 3 Поставьте галочку “Открыть общий доступ к моим файлам мультимедиа”, выберите пиктограмму “WX-030” и нажмите “Разрешено”.



Позиции в списке — это названия устройств (Room name). Параметр Room name можно задать в разделе < Room name/Информация приложения MusicCast CONTROLLER (стр.7). Если параметр Room name не задан, то значение Room name — WX-030-***. (***) — это любые три цифры на выбор.)

- 4 Нажмите “ОК” для выхода.

◆ Сетевое хранилище данных или ПК с установленным другим серверным ПО DLNA

Настройте параметры общего доступа к файлам мультимедиа в соответствии с руководством по эксплуатации устройства или ПО.

ПРОСЛУШИВАНИЕ МУЗЫКИ С УСТРОЙСТВА Bluetooth

Данный аппарат поддерживает технологию Bluetooth. Наслаждайтесь беспроводным прослушиванием музыки с устройства Bluetooth (смартфона, цифрового аудиоплеера и т. п.). Для этого ознакомьтесь с руководством пользователя устройства Bluetooth.

Сопряжение аппарата с устройством Bluetooth

■ Сопряжение (регистрация)

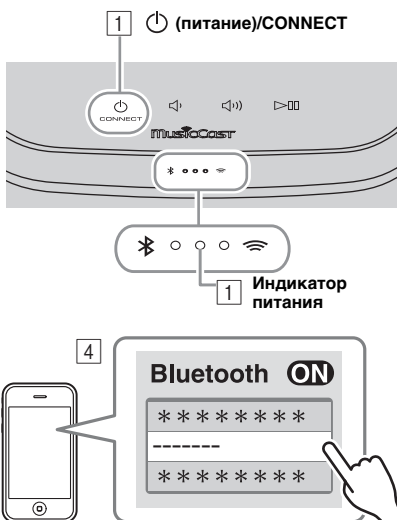

Параметр Room name устройства отображается там, где на рисунке выше расположена строка “-----”.

- 1 Включите аппарат. Засветится индикатор питания.
- 2 Включите Bluetooth на подключаемом устройстве (мобильном устройстве).
- 3 Выполните сопряжение по Bluetooth на подключаемом устройстве. Подробные сведения см. в руководстве пользователя подключенного устройства.
- 4 Выберите в списке Bluetooth-соединений в подключаемом устройстве данный аппарат (Пункт Room name данного раздела стр.9).



- После включения аппарата процедуру сопряжения следует выполнить в течение 5 минут.
- При появлении соответствующего запроса на ввод пароля введите цифры “0000”.

Примечание

Убедитесь, что процесс сопряжения на подключенном устройстве завершен. Если не удалось выполнить сопряжение, начните заново с шага 2. Подробные сведения см. в руководстве пользователя подключаемого устройства.



Подключение сопряженного устройства по Bluetooth

■ Установка соединения с подключенного устройства

- 1 В настройках Bluetooth подключаемого устройства включите Bluetooth.
- 2 Выберите в списке Bluetooth-соединений в подключаемом устройстве данный аппарат (Пункт Room name данного раздела стр.9). Будет установлено Bluetooth-соединение, и засветится индикатор Bluetooth.

Разрыв Bluetooth-соединения

Если во время использования Bluetooth-соединения выполняется любое из перечисленных действий, соединение Bluetooth будет разорвано.

- Нажатие кнопки  (**питание**)/CONNECT для перехода в режим ожидания.
- Нажатие и удержание кнопки  в течение 3 секунд.
- Разрыв соединения Bluetooth с подключаемого устройства.

ОБНОВЛЕНИЕ ВСТРОЕННОГО ПРОГРАММНОГО ОБЕСПЕЧЕНИЯ

Обновить встроенное программное обеспечение можно только при наличии подключения к Интернету (⁶⁶ стр.6). Чтобы выполнить обновление, следуйте указаниям в приложении MusicCast CONTROLLER.

В процессе обновления встроенного программного обеспечения будет быстро мигать индикатор питания. Обновление завершено: аппарат выполняет перезапуск.

Сбой обновления: все индикаторы мигают. Отключите кабель питания от розетки переменного тока и подключите снова через 30 секунд или более, затем снова обновите прошивку.



Примечание





- Не управляйте аппаратом и не отключайте кабель питания и сетевой кабель во время обновления встроенного программного обеспечения.
- Не отключайте аппарат (переход в режим ожидания) во время обновления встроенного программного обеспечения.



- Сообщение об обновлении встроенного программного обеспечения отобразится в приложении.
- Если скорость интернета недостаточно высокая или если аппарат подключен к беспроводной сети через адаптер беспроводной сети, то, в зависимости от состояния беспроводного подключения, обновление по сети может быть невозможно.

НАСТРОЙКИ ПАРАМЕТРОВ

Чтобы задать приведенные ниже настройки параметров, переведите аппарат в режим ожидания, затем нажмите и удерживайте в течение 5 секунд кнопки  и ). *1

Элементы	Операции
Инициализация настроек сети.	Нажмите и удерживайте кнопку  (питание)/CONNECT в течение 3 секунд (⁶⁶ стр.3).
Включение / отключение режима “Сеть режим ожидания” *2	Нажмите и удерживайте кнопку  в течение 3 секунд. Режим “Сеть режим ожидания” будет отключен. Чтобы включить его, выполните ту же самую операцию. Включение: индикатор питания мигает дважды и продолжает светиться. Отключение: индикатор питания мигает дважды и гаснет.
Включение/отключение Wi-Fi.	Нажмите и удерживайте кнопку  в течение 3 секунд. Функция Wi-Fi будет отключена. Чтобы включить ее, выполните ту же самую операцию. Включение: индикатор сети мигает дважды и продолжает светиться. Отключение: индикатор сети мигает дважды и гаснет.
Включение/отключение Bluetooth.	Нажмите и удерживайте кнопку  в течение 3 секунд. Функция Bluetooth будет отключена. Чтобы включить ее, выполните ту же самую операцию. Включение: индикатор Bluetooth мигает дважды и продолжает светиться. Отключение: индикатор Bluetooth мигает дважды и гаснет.

*1: Если вы в течение 5 секунд не нажмете ни одну из кнопок, аппарат отменит режим настройки параметров.

*2: Режим “Сеть режим ожидания” — это режим ожидания, который позволяет аппарату подключаться к сети путем управления другим устройством.

Экономичный режим ожидания

Можно включать и отключать режим “Сеть режим ожидания” в настройках параметров только тогда, когда аппарат находится в экономичном режиме ожидания.

Если отключить режим “Сеть режим ожидания”, аппарат перейдет в экономичный режим ожидания, в котором потребление энергии в режиме ожидания поддерживается на минимальном уровне. Однако вы не сможете запустить аппарат при помощи приложения MusicCast CONTROLLER, когда он находится в экономичном режиме ожидания.

ДОПОЛНИТЕЛЬНАЯ ИНФОРМАЦИЯ

Основная информация об устройстве

■ DLNA

Какие типы серверов можно использовать для поиска и воспроизведения музыкальных файлов с помощью устройства DLNA?

Должны использоваться сервера, совместимые с DLNA, например, одно из описанных ниже устройств.

Компьютер, совместимый с проигрывателем Windows Media Player 12 или Windows Media Player 11

Для просмотра содержимого папок (каталогов) на компьютере с помощью данного устройства необходимо изменить настройки общего доступа к мультимедиа проигрывателя Windows Media Player 12 или Windows Media Player 11, чтобы эти папки были доступны для устройства. Подробную информацию о проигрывателе Windows Media Player можно получить в корпорации Microsoft.

■ Интернет-радио

Можно ли добавить в список другие Интернет-радиостанции?

На веб-сайте “vTuner Internet Radio” можно вручную добавлять интернет-радиостанции, отсутствующие в списке.

Чтобы использовать эту функцию, перейдите по следующему URL-адресу для создания новой учетной записи.

<http://vradio.vtuner.com/>

Чтобы создать необходимую учетную запись для регистрации, вам потребуется идентификатор vTuner данного аппарата и ваш адрес электронной почты (см. стр.9).

Можно ли удалять Интернет-радиостанции из списка?

Невозможно удалить сам список vTuner.

Можно удалить добавленные радиостанции, посетив веб-сайт vTuner Internet Radio.

ТОВАРНЫЕ ЗНАКИ

MusicCast

MusicCast является товарным знаком или зарегистрированным товарным знаком корпорации Yamaha.

Bluetooth

Текстовый знак и логотипы *Bluetooth* являются зарегистрированными товарными знаками компании *Bluetooth SIG, Inc.* и должны использоваться согласно лицензии Yamaha Corporation.

Пакет протоколов Bluetooth (Blue SDK)

Авторское право OpenSynergy GmbH, 1999-2014 Все права защищены. Все неопубликованные права защищены.

DLNA CERTIFIED™

DLNA™ и DLNA CERTIFIED™ являются товарными знаками или зарегистрированными товарными знаками Digital Living Network Alliance. Все права защищены. Несанкционированное использование строго запрещено.

Windows™

Windows является зарегистрированным товарным знаком компании Microsoft Corporation в США и других странах.

Internet Explorer, Windows Media Audio и Windows Media Player являются товарными знаками или зарегистрированными товарными знаками компании Microsoft Corporation в США и других странах.

Android™ Google Play™

Android и Google Play являются товарными знаками Google Inc.

WiFi CERTIFIED



Логотип Wi-Fi CERTIFIED является сертификационным знаком компании Wi-Fi Alliance.

Идентификатор Wi-Fi Protected Setup является знаком компании Wi-Fi Alliance.

Пояснения в отношении GPL

В некоторых разделах данного продукта используется открытое программное обеспечение GPL/LGPL. Вы имеете право только на получение, копирование, изменение и перераспределение данного открытого исходного кода. Информация об открытом программном обеспечении GPL/LGPL, способах его получения и лицензии GPL/LGPL представлена на сайте Yamaha Corporation (<http://download.yamaha.com/sourcecodes/musiccast/>).

УСТРАНЕНИЕ НЕИСПРАВНОСТЕЙ

Если аппарат функционирует неправильно, см. приведенную ниже таблицу. В случае если вы столкнулись с неисправностью, которая не указана в таблице, или вы не смогли исправить ее, следуя инструкциям таблицы, отключите данный аппарат, отсоедините кабель питания и обратитесь к ближайшему официальному дилеру или в сервисный центр Yamaha.

Общие

Возможная неисправность	Вероятная причина	Решение
Аппарат не включается или не реагирует на нажатие сенсорных кнопок.	Ваш палец касался сенсорной кнопки на верхней панели во время запуска аппарата (аппарат настраивает чувствительность сенсорных кнопок в процессе запуска в течение примерно 10 секунд после включения кабеля питания в розетку).	Пока аппарат находится в процессе запуска, подождите и избегайте касаться сенсорных кнопок, пока процесс запуска не будет завершен. Нажмите кнопку  (питание)/CONNECT после завершения запуска аппарата (*стр.3).
Аппарат выключается сразу же после включения. Аппарат работает ненадлежащим образом.	Кабель питания подключен неверно.	Подключите кабель питания соответствующим образом.
Данным аппаратом невозможно управлять.	Завис внутренний микрокомпьютер из-за воздействия сильного электрического напряжения от внешних источников (например, молнии или сильного статического электричества) или из-за падения напряжения электропитания.	Нажмите кнопку сброса на дне аппарата (*стр.3) при помощи палочки с острым концом и повторно запустите аппарат. (Если проблема не устранена, отключите кабель питания от розетки переменного тока и подключите снова через 30 секунд или более.)
Отсутствует звук.	Не был выбран соответствующий источник.	Выберите музыкальный источник, который вы хотите воспроизвести, при помощи приложения MusicCast CONTROLLER (*стр.7).
	Звук находится на минимальном уровне громкости или приглушен.	Увеличьте уровень громкости.
Слышатся шумовые помехи от цифрового или высокочастотного оборудования.	Данный аппарат слишком близко расположен к цифровому или высокочастотному оборудованию.	Передвиньте аппарат подальше от такого оборудования.

MusicCast

Возможная неисправность	Вероятная причина	Решение
Не удается настроить соединение в приложении MusicCast CONTROLLER.	Мобильное устройство не подключено к беспроводному маршрутизатору, установленному у вас дома.	Подключите мобильное устройство к беспроводному маршрутизатору, установленному у вас дома, и откройте приложение MusicCast CONTROLLER.
	Аппарат выключен.	Отключите функцию передачи данных по сотовой сети. Включите аппарат.

Сеть

Возможная неисправность	Вероятная причина	Решение
Данный аппарат не обнаруживается при помощи приложения MusicCast CONTROLLER на вашем мобильном устройстве.	Аппарат и мобильные устройства находятся в разных сетях.	Проверьте соединения сети и настройки маршрутизатора, чтобы аппарат и мобильное устройство были подключены к одной сети.
	Ваше мобильное устройство подключено к второстепенному SSID маршрутизатора, поддерживающему несколько SSID.	При подключении мобильного устройства к второстепенному SSID доступ к устройству, подключенному к основному SSID или к LAN, ограничен (имеется только доступ к сети Интернет). Подключите мобильное устройство к основному SSID.
	Между подключаемыми устройствами подключено несколько маршрутизаторов (двойной маршрутизатор).	Временно отключите соединение с сетью Интернет, проверьте локальную сеть и подключите подключаемое устройство, которое необходимо использовать с данным маршрутизатором.

Возможная неисправность	Вероятная причина	Решение
Не работает функция сети.	Параметры сети (IP-адрес) не получены надлежащим образом.	Включите в маршрутизаторе функцию DHCP-сервера.
	Выполняется запуск аппарата. (Аппарат переходит в рабочее состояние примерно через 10 секунд после подключения кабеля питания к розетке).	Используйте функцию сети после завершения запуска аппарата.
Воспроизведение остановилось (невозможно непрерывно воспроизвести песни).	На сервере находятся файлы в неподдерживаемых форматах.	Удалите файлы (включая файлы изображения или скрытые файлы), которые не поддерживаются аппаратом, из папки воспроизведения.
Данный ПК не обнаруживается при помощи приложения MusicCast CONTROLLER на вашем мобильном устройстве.	Неверная настройка совместного использования носителей.	Настройте параметры совместного использования и выберите данный аппарат в качестве устройства, которому предоставляется доступ к совместному использованию музыкального содержимого (*стр.9).
	Некоторые программы защиты данных, установленные на ПК, блокируют доступ аппарата к ПК.	Проверьте настройки программ защиты данных, установленных на ПК.
	Аппарат и ПК не находятся в одной сети.	Проверьте соединения сети и настройки маршрутизатора, чтобы аппарат и ПК были подключены к одной сети.
	Ваш ПК подключен к второстепенному SSID маршрутизатора, поддерживающему несколько SSID.	При подключении ПК к второстепенному SSID доступ к устройству, подключенному к основному SSID или к LAN, ограничен (имеется только доступ к сети Интернет). Подключите ПК к основному SSID.
	Между подключаемыми устройствами подключено несколько маршрутизаторов (двойной маршрутизатор).	Временно отключите соединение с сетью Интернет, проверьте локальную сеть и подключите подключаемые устройства, которые необходимо использовать с данным маршрутизатором.
Не воспроизводится интернет-радио.	Выбранная интернет-радиостанция в текущий момент недоступна.	Возможно, возникли проблемы на радиопередающей станции, либо вещание было прекращено. Попробуйте включить эту станцию позже или выберите другую станцию.
	В эфире выбранной интернет-радиостанции в данный момент тишина.	Некоторые интернет-радиостанции вещают тишину в течение определенных периодов в течение дня. Попробуйте включить эту станцию позже или выберите другую станцию.
	Доступ к сети ограничен настройками брандмауэров подключаемых устройств (например, настройками маршрутизатора и т. п.).	Проверьте настройки брандмауэров подключаемых устройств. Воспроизведение интернет-радио возможно только в том случае, если данные проходят через порт, назначенный каждой радиостанцией. Номер порта изменяется в зависимости от радиостанции.
Сбой обновления микропрограммного обеспечения через сеть.	Нестабильное соединение сети.	Повторите попытку обновления позже.
Аппарат не может подключиться к Интернету через беспроводной маршрутизатор (точку доступа).	Беспроводной маршрутизатор (точка доступа) выключен.	Включите беспроводной маршрутизатор.
	Аппарат и беспроводной маршрутизатор (точка доступа) расположены слишком далеко друг от друга.	Разместите аппарат и беспроводной маршрутизатор (точку доступа) ближе друг к другу (*стр.6).
	Между аппаратом и беспроводным маршрутизатором (точкой доступа) существует преграда.	Переместите аппарат и беспроводной маршрутизатор (точку доступа) в место, где между ними нет преград (*стр.6).
Беспроводная сеть не обнаруживается при помощи приложения MusicCast CONTROLLER на вашем мобильном устройстве.	Расположенные поблизости микроволновые печи или другие беспроводные устройства могут мешать передаче данных по беспроводной сети.	Выключите эти устройства.
	Доступ к сети ограничен настройками брандмауэра беспроводного маршрутизатора (точки доступа).	Проверьте настройки брандмауэра беспроводного маршрутизатора (точки доступа).

Bluetooth

Возможная неисправность	Вероятная причина	Решение
Невозможно выполнить сопряжение аппарата с подключенным устройством.	Подключенное устройство не поддерживает протокол A2DP.	Выполните сопряжение с устройством, поддерживающим протокол A2DP.
	Ключ доступа устройств, например, адаптера <i>Bluetooth</i> , которые вы хотите сопрячь с данным аппаратом, имеет значение, отличное от “0000”.	Используйте подключаемое устройство с ключом доступа “0000”.
	Этот аппарат и подключенное устройство находятся слишком далеко друг от друга.	Поднесите подключенное устройство ближе к аппарату.
	Поблизости расположен источник (микроволновая печь, беспроводная локальная сеть и т. д.), который излучает сигналы на частоте 2,4 ГГц.	Расположите устройство вдали от таких приборов.
	Аппарат находится в режиме ожидания.	Включите аппарат и выполните сопряжение (см. стр.10).
	Подключено другое устройство <i>Bluetooth</i> .	Разорвите текущее <i>Bluetooth</i> -соединение и выполните сопряжение с новым устройством.
Невозможно установить соединение Bluetooth.	Данный аппарат отсутствует в списке <i>Bluetooth</i> -соединений подключенного устройства.	Выполните повторно операцию сопряжения (см. стр.10).
	Аппарат находится в экономном режиме ожидания.	Включите аппарат, затем установите <i>Bluetooth</i> -соединение (см. стр.10).
	Подключено другое устройство <i>Bluetooth</i> .	Разорвите текущее соединение <i>Bluetooth</i> , затем повторно установите <i>Bluetooth</i> -соединение с этим устройством.
	Функция <i>Bluetooth</i> на устройстве выключена.	Включите функцию <i>Bluetooth</i> на устройстве.
	Информация о сопряжении удалена.	Выполните повторно сопряжение (см. стр.10). Можно выполнить сопряжение этого аппарата не более чем с 20 устройствами. (В зависимости от условий использования максимальное количество устройств, с которыми аппарат может установить соединение, уменьшается). При сопряжении с 21-м устройством информация о сопряжении с самой ранней датой соединения будет удалена. Удалите всю историю сопряжения с аппаратом WX-030 на устройстве iPhone, iPad или iPod touch, затем выполните сопряжение с WX-030 еще раз (см. стр.10).
Звук не воспроизводится или воспроизводится с перебойми.	Разорвано <i>Bluetooth</i> -соединение данного аппарата с подключенным устройством.	Выполните операции по установлению <i>Bluetooth</i> -соединения еще раз (см. стр.10).
	Этот аппарат и подключенное устройство находятся слишком далеко друг от друга.	Поднесите подключенное устройство ближе к аппарату.
	Поблизости расположен источник (микроволновая печь, беспроводная локальная сеть и т. д.), который излучает сигналы на частоте 2,4 ГГц.	Расположите устройство вдали от таких приборов.
	Функция <i>Bluetooth</i> отключена на подключаемом устройстве.	Включите функцию <i>Bluetooth</i> на подключаемом устройстве.
	На подключаемом устройстве не настроена передача звуковых сигналов на данный аппарат через <i>Bluetooth</i> .	Проверьте правильность настройки функции <i>Bluetooth</i> на подключаемом устройстве.
	Параметр сопряжения подключаемого устройства указывает на другой аппарат.	Настройте подключаемое устройство для сопряжения с аппаратом.
	На подключаемом устройстве установлен минимальный уровень громкости.	Увеличьте уровень громкости.
	Подключенное устройство подключено к более чем двум устройствам <i>Bluetooth</i> , а данный аппарат (WX-030) не выбран в качестве устройства воспроизведения.	Выберите на подключаемом устройстве в качестве устройства воспроизведения этот аппарат.

ПОДДЕРЖИВАЕМЫЕ УСТРОЙСТВА / ФОРМАТЫ МЕДИАФАЙЛОВ

■ Формат файла

Данный аппарат поддерживает следующие форматы.

Файл	Частота выборки (кГц)	Глубина квантования (бит)	Битрейт	Число каналов	Непрерывное воспроизведение
WAV (только формат PCM)	32/44,1/48/88,2/96/ 176,4/192	16/24	—	2	✓
MP3	32/44,1/48	—	~320 кбит/с	2	—
WMA	32/44,1/48	—	~320 кбит/с	2	—
MPEG-4 AAC	32/44,1/48	—	~320 кбит/с	2	—
FLAC	32/44,1/48/88,2/96/ 176,4/192	16/24	—	2	✓
ALAC	32/44,1/48/88,2/96	16/24	—	2	✓
AIFF	32/44,1/48/88,2/96/ 176,4/192	16/24	—	2	✓

- Для воспроизведения файлов FLAC необходимо установить на ПК серверное ПО, поддерживающее совместное использование FLAC-файлов через DLNA, или использовать сетевое хранилище данных, поддерживающее файлы FLAC.
- Содержимое стандарта Digital Rights Management (DRM) нельзя воспроизводить.

■ ПК

Персональный компьютер, на котором установлено указанное ниже программное обеспечение.

- Windows Media Player 11/Windows Media Player 12

■ Сетевое хранилище данных

Сетевое хранилище данных, совместимое с DLNA (версия 1.5).

Bluetooth

Bluetooth является технологией беспроводной связи, использующей полосу частот 2,4 ГГц, которая может использоваться без лицензии.

Управление подключениями *Bluetooth*

- Частота 2,4 ГГц, используемая совместимыми с *Bluetooth* устройствами, поддерживается многими видами оборудования. Хотя устройства *Bluetooth* поддерживают технологию подавления воздействия других компонентов, которые работают на той же радиочастоте, воздействие подобных компонентов может снизить скорость обмена данными, сократить допустимое расстояние или помешать обмену данными.
- Скорость передачи сигнала и расстояние, на котором передача возможна, зависят от расстояния между соответствующими устройствами, наличия препятствий, условий передачи и приема радиоволн, а также от типа оборудования.
- Компания Yamaha не гарантирует возможность подключения изделия к любому устройству *Bluetooth*.

ТЕХНИЧЕСКИЕ ХАРАКТЕРИСТИКИ

■ ПРОИГРЫВАТЕЛЬ

Сеть

- Интерфейс Ethernet100Base-TX/10Base-T
- Интернет-радио.....Поддержка сервиса vTuner
- Функция клиента ПК
.....Поддержка DLNA версии 1.5 (функция DMR)
- Поддерживаемый формат файлов
..... WAV, FLAC, AIFF (192 кГц/24 бит)
..... ALAC (96 кГц/24 бит)
.....MP3, WMA, MPEG-4 AAC (48 кГц/-)

Wi-Fi

- Стандарты беспроводной локальной сети
.....IEEE 802.11 b/g/n
- Радиочастота2,4 ГГц
- Доступный метод защиты
..... WEP, WPA2-PSK (AES), комбинированный режим

■ Bluetooth

- Версия *Bluetooth*..... Версия 2.1+EDR
- Поддерживаемые протоколы A2DP, AVRCP
- Совместимый кодек
..... Приемник: SBC, AAC
..... Источник: SBC
- Режим работы Приемник или источник
- Беспроводной выход..... *Bluetooth* класс 2
- Максимальное расстояние между устройствами
.....10 м (без преград)

■ АУДИО

- Амплитудно-частотная характеристика
..... 60 Гц – 20 кГц

■ ОБЩИЙ РАЗДЕЛ

- Источник питания от 100 до 240 В, 50/60 Гц
- Потребляемая мощность10 Вт
- Потребляемая мощность в режиме ожидания
“Сеть режим ожидания” / режим ожидания *Bluetooth*
отключен: 0,5 Вт
“Сеть режим ожидания” включен / режим ожидания
Bluetooth отключен
..... а) Проводная: 1,9 Вт
..... б) Беспроводная (Wi-Fi): 2,0 Вт
“Сеть режим ожидания” включен / режим ожидания
Bluetooth включен
..... а) Проводная: 2,0 Вт
..... б) Беспроводная (Wi-Fi): 2,1 Вт
- Вес2,2 кг
- Габариты (Ш × В × Д) 243 мм × 157 мм × 113 мм

Технические характеристики могут быть изменены без предварительного уведомления.

Important Notice: Guarantee Information for customers in EEA* and Switzerland**English**

For detailed guarantee information about this Yamaha product, and Pan-EEA* and Switzerland warranty service, please either visit the website address below (Printable file is available at our website) or contact the Yamaha representative office for your country. * EEA: European Economic Area

Remarque importante: informations de garantie pour les clients de l'EEE et la Suisse**Français**

Pour des informations plus détaillées sur la garantie de ce produit Yamaha et sur le service de garantie applicable dans l'ensemble de l'EEE ainsi qu'en Suisse, consultez notre site Web à l'adresse ci-dessous (le fichier imprimable est disponible sur notre site Web) ou contactez directement Yamaha dans votre pays de résidence. * EEE : Espace Economique Européen

Wichtiger Hinweis: Garantie-Information für Kunden in der EWR* und der Schweiz**Deutsch**

Für nähere Garantie-Information über dieses Produkt von Yamaha, sowie über den Pan-EWR*- und Schweizer Garantieservice, besuchen Sie bitte entweder die folgend angegebene Internetadresse (eine druckfähige Version befindet sich auch auf unserer Webseite), oder wenden Sie sich an den für Ihr Land zuständigen Yamaha-Vertrieb. *EWR: Europäischer Wirtschaftsraum

Viktigt: Garantiinformation för kunder i EES-området* och Schweiz**Svenska**

För detaljerad information om denna Yamahaprodukt samt garantiservice i hela EES-området* och Schweiz kan du antingen besöka nedanstående webbadress (en utskriftsvänlig fil finns på webbplatsen) eller kontakta Yamahas officiella representant i ditt land. * EES: Europeiska Ekonomiska Samarbetsrådet

Avviso importante: informazioni sulla garanzia per i clienti residenti nell'EEA* e in Svizzera**Italiano**

Per informazioni dettagliate sulla garanzia relativa a questo prodotto Yamaha e l'assistenza in garanzia nei paesi EEA* e in Svizzera, potete consultare il sito Web all'indirizzo riportato di seguito (è disponibile il file in formato stampabile) oppure contattare l'ufficio di rappresentanza locale della Yamaha. * EEA: Area Economica Europea

Aviso importante: información sobre la garantía para los clientes del EEE* y Suiza**Español**

Para una información detallada sobre este producto Yamaha y sobre el soporte de garantía en la zona EEE* y Suiza, visite la dirección web que se incluye más abajo (la versión del archivo para imprimir esta disponible en nuestro sitio web) o póngase en contacto con el representante de Yamaha en su país. * EEE: Espacio Económico Europeo

Belangrijke mededeling: Garantie-informatie voor klanten in de EER* en Zwitserland**Nederlands**

Voor gedetailleerde garantie-informatie over dit Yamaha-product en de garantieservice in heel de EER* en Zwitserland, gaat u naar de onderstaande website (u vindt een afdrukbaar bestand op onze website) of neemt u contact op met de vertegenwoordiging van Yamaha in uw land. * EER: Europese Economische Ruimte

<http://europe.yamaha.com/warranty/>



© 2015 Yamaha Corporation

YAMAHA CORPORATION
Printed in China ZS57090