



DESKTOP AUDIO SYSTEM  
SYSTEME AUDIO DESKTOP

# TSX-B141

OWNER'S MANUAL  
MODE D'EMPLOI  
BEDIENUNGSANLEITUNG  
BRUKSANVISNING  
MANUALE DI ISTRUZIONI  
MANUAL DE INSTRUCCIONES  
GEBRUIKSAANWIJZING  
ИНСТРУКЦИЯ ПО ЭКСПЛУАТАЦИИ

En

Fr

De

Sv

It

Es

Nl

Ru



## CAUTION: READ THIS BEFORE OPERATING YOUR UNIT.

- 1 To assure the finest performance, please read this manual carefully. Keep it in a safe place for future reference.
- 2 Install this unit in a well ventilated, cool, dry, clean place – away from direct sunlight, heat sources, vibration, dust, moisture and cold. For proper ventilation, allow the following minimum clearances.  
Top: 15 cm (6 in)  
Rear: 10 cm (4 in)  
Sides: 10 cm (4 in)
- 3 Locate this unit away from other electrical appliances, motors, or transformers to avoid humming sounds.
- 4 Do not expose this unit to sudden temperature changes from cold to hot (or vice versa), and do not locate this unit in an environment with high humidity (i.e., a room with a humidifier) to prevent condensation inside this unit, which may cause an electrical shock, fire, damage to this unit, and/or personal injury.
- 5 Avoid installing this unit where foreign object may fall onto this unit and/or this unit may be exposed to liquid dripping or splashing. On the top of this unit, do not place:
  - Other components, as they may cause damage and/or discoloration on the surface of this unit.
  - Burning objects (i.e., candles), as they may cause fire, damage to this unit, and/or personal injury.
  - Containers with liquid in them, as they may fall and liquid may cause electrical shock to the user and/or damage to this unit.
- 6 Do not cover this unit with a newspaper, tablecloth, curtain, etc. in order not to obstruct heat radiation. If the temperature inside this unit rises, it may cause fire, damage to this unit, and/or personal injury.
- 7 Do not plug in this unit to a wall outlet until all connections are complete.
- 8 Do not operate this unit upside-down. It may overheat, possibly causing damage.
- 9 Do not use force on switches, knobs and/or cords.
- 10 When disconnecting the power cable from the wall outlet, grasp the plug; do not pull the cable.
- 11 Do not clean this unit with chemical solvents; this might damage the finish. Use a clean, dry cloth.
- 12 Only voltage specified on this unit must be used. Using this unit with a higher voltage than specified is dangerous and may cause fire, damage to this unit, and/or personal injury. Yamaha will not be held responsible for any damage resulting from use of this unit with a voltage other than specified.
- 13 To prevent damage by lightning, keep the power cable and outdoor antennas disconnected from a wall outlet or this unit during a lightning storm.
- 14 Do not attempt to modify or fix this unit. Contact qualified Yamaha service personnel when any service is needed. The cabinet should never be opened for any reasons.
- 15 When not planning to use this unit for long periods of time (i.e., vacation), disconnect the AC power plug from the wall outlet.
- 16 Be sure to read the “TROUBLESHOOTING” section on common operating errors before concluding that this unit is faulty.
- 17 Before moving this unit, press  to set the unit to off, and disconnect the AC power plug from the wall outlet.
- 18 Condensation will form when the surrounding temperature changes suddenly. Disconnect the power cable from the outlet, then leave this unit alone.
- 19 When using this unit for a long time, this unit may become warm. Turn the unit off, then leave this unit alone for cooling.
- 20 Install this unit near the wall outlet and where the AC power plug can be reached easily.
- 21 The batteries shall not be exposed to excessive heat such as sunshine, fire or the like.
  - Keep the batteries in a location out of reach of children. Batteries can be dangerous if a child were to put in his or her mouth.
  - If the batteries grow old, the effective operation range of the remote control decreases considerably. If this happens, replace the batteries with two new ones as soon as possible.
  - Do not use old batteries together with new ones.
  - Do not use different types of batteries (such as alkaline and manganese batteries) together. Read the packaging carefully as these different types of batteries may have the same shape and color.
  - Exhausted batteries may leak. If the batteries have leaked, dispose of them immediately. Avoid touching the leaked material or letting it come into contact with clothing, etc. Clean the battery compartment thoroughly before installing new batteries.
  - If you plan not to use the unit for a long period of time, remove the batteries from the unit. Otherwise, the batteries will wear out, possibly resulting in a leakage of battery liquid that may damage the unit.
  - Do not throw away batteries with general house waste. Dispose of them correctly in accordance with your local regulations.
- 22 Be sure to use the AC adaptor supplied with this unit. Using an AC adaptor other than the one provided may cause fire or damage to this unit.
- 23 Excessive sound pressure from earphones and headphones can cause hearing loss.

This unit is not disconnected from the AC power source as long as it is connected to the wall outlet, even if this unit itself is turned off by . In this state, this unit is designed to consume a very small quantity of power.

**WARNING**

TO REDUCE THE RISK OF FIRE OR ELECTRIC SHOCK, DO NOT EXPOSE THIS UNIT TO RAIN OR MOISTURE.

**CAUTION**

Danger of explosion if battery is incorrectly replaced. Replace only with the same or equivalent type.

- This unit's speakers use magnets. Do not place items that are sensitive to magnetism, such as CRT-type TVs, clocks, credit cards, floppy disks, etc., on or beside this unit.
- There is a chance that placing this unit too close to a CRT-based (Braun tube) TV set might impair picture color. Should this happen, move this unit away from the TV set.

**Bluetooth**

- *Bluetooth* is a technology for wireless communication between devices within an area of about 10 meters (33 ft) employing the 2.4 GHz frequency band, a band which can be used without a license.
- *Bluetooth* is a registered trademark of the *Bluetooth* SIG and is used by Yamaha in accordance with a license agreement.

**Handling Bluetooth communications**

- The 2.4 GHz band used by *Bluetooth* compatible devices is a radio band shared by many types of equipment. While *Bluetooth* compatible devices use a technology minimizing the influence of other components using the same radio band, such influence may reduce the speed or distance of communications and in some cases interrupt communications.
- The speed of signal transfer and the distance at which communication is possible differs according to the distance between the communicating devices, the presence of obstacles, radio wave conditions and the type of equipment.
- Yamaha does not guarantee all wireless connections between this unit and devices compatible with *Bluetooth* function.

**LASER SAFETY**

This unit employs a laser. Due to possible eye injury, only a qualified service person should remove the cover or attempt to service this device.

**DANGER**

This unit emits visible laser radiation when open. Avoid direct eye exposure to beam. When this unit is plugged into the wall outlet, do not look inside the unit through the disc slot and other openings.

The laser component in this product is capable of emitting radiation exceeding the limit for Class 1.

**◆ For U.K. customers**

If the socket outlets in the home are not suitable for the plug supplied with this appliance, it should be cut off and an appropriate 3 pin plug fitted. For details, refer to the instructions described below.

The plug severed from the mains lead must be destroyed, as a plug with bared flexible cord is hazardous if engaged in a live socket outlet.

**◆ Special Instructions for U.K. Model****IMPORTANT**

THE WIRES IN MAINS LEAD ARE COLOURED IN ACCORDANCE WITH THE FOLLOWING CODE:

Blue: NEUTRAL

Brown: LIVE

As the colours of the wires in the mains lead of this apparatus may not correspond with the coloured markings identifying the terminals in your plug, proceed as follows:

The wire which is coloured BLUE must be connected to the terminal which is marked with the letter N or coloured BLACK. The wire which is coloured BROWN must be connected to the terminal which is marked with the letter L or coloured RED.

Make sure that neither core is connected to the earth terminal of the three pin plug.

## Information for Users on Collection and Disposal of Old Equipment and Used Batteries



These symbols on the products, packaging, and/or accompanying documents mean that used electrical and electronic products and batteries should not be mixed with general household waste.



For proper treatment, recovery and recycling of old products and used batteries, please take them to applicable collection points, in accordance with your national legislation and the Directives 2002/96/EC and 2006/66/EC.



**Pb**

By disposing of these products and batteries correctly, you will help to save valuable resources and prevent any potential negative effects on human health and the environment which could otherwise arise from inappropriate waste handling.

For more information about collection and recycling of old products and batteries, please contact your local municipality, your waste disposal service or the point of sale where you purchased the items.

### [Information on Disposal in other Countries outside the European Union]

These symbols are only valid in the European Union. If you wish to discard these items, please contact your local authorities or dealer and ask for the correct method of disposal.

### Note for the battery symbol (bottom two symbol examples):

This symbol might be used in combination with a chemical symbol. In this case it complies with the requirement set by the Directive for the chemical involved.

If there should be color blotching or noise when used near a TV, move this unit away from the TV when using it.

Do not use this unit within 22 cm (9 inches) of persons with a heart pacemaker implant or defibrillator implant.

Radio waves may affect electro-medical devices. Do not use this unit near medical devices or inside medical facilities.

The user shall not reverse engineer, decompile, alter, translate or disassemble the software used in this unit, whether in part or in whole. For corporate users, employees of the corporation itself as well as its business partners shall observe the contractual bans stipulated within this clause. If the stipulations of this clause and this contract cannot be observed, the user shall immediately discontinue using the software.

We, Yamaha Music Europe GmbH hereby declare that this unit is in compliance with the essential requirements and other relevant provisions of Directive 1999/5/EC.

**Yamaha Music Europe GmbH**

Siemensstr. 22-34 25462 Rellingen,

Germany

Tel: +49-4101-303-0



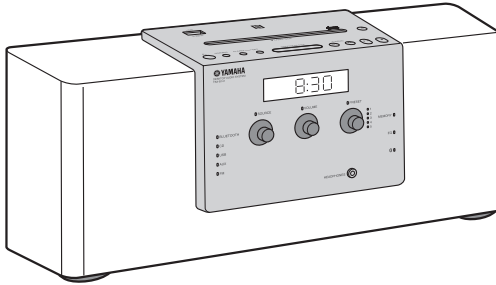

## Various music sources that emphasize sound quality

- Play back music on external devices such as audio/data CDs, USB devices (USB flash drives), and those connected via AUX, and tune in to the radio.
- By the *Bluetooth* technology, you can enjoy clear sound without wired connections (☞ P. 11).
- The 3-band equalizer (bass, middle, treble) can be set so that music sounds exactly how you want it (☞ P. 15).

## Convenient functions with enhanced usability

- One touch pairing (☞ P. 12).
- Storing/calling your five favorite radio stations easily.
- Charging smartphones, tablets, etc., via the USB port on the top panel.

## Start your days with your favorite music (IntelliAlarm)

Use your favorite music or set of beeps as an alarm. The music you select is played at a volume of your own choice at the set alarm time, giving you the best possible start to the day (☞ P. 16).

## Easy operations using a dedicated application

By using the free application, “DTA CONTROLLER,” you can operate the unit on the application or use various alarm features (☞ P. 2).

## Supplied accessories

### Remote control

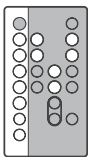

(With CR2025 battery)

### Power cable

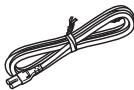

### AC adaptor

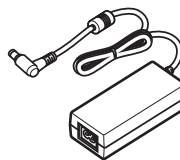

(DC 15 V, more than 2.56 A  
Model number:  
EADP-38EB A)

### FM antenna



### USB cap



### Note

Keep the USB cap out of reach of children so as to ensure that it is not mistakenly swallowed.

# CONTENTS

## GETTING STARTED

|   |   |
|---|---|
| INSTALLING “DTA<br>CONTROLLER” .....        | 2 |
| NAMES OF PARTS AND THEIR<br>FUNCTIONS ..... | 3 |
| ADJUSTING THE CLOCK .....                   | 7 |

## PLAYING MUSIC

|   |    |
|---|----|
| LISTENING TO CD AND USB<br>DEVICE .....                       | 8  |
| LISTENING TO MUSIC FROM<br>YOUR <i>Bluetooth</i> DEVICE ..... | 11 |
| LISTENING TO RADIO<br>STATIONS .....                          | 14 |
| LISTENING TO EXTERNAL<br>SOURCE .....                         | 15 |
| TONE CONTROL .....  | 15 |

## OTHER FUNCTIONS AND INFORMATION

|  |    |
|--|----|
| USING ALARM FUNCTION .....                           | 16 |
| USING THE SLEEP TIMER .....                          | 21 |
| ADJUSTING BRIGHTNESS OF<br>FRONT PANEL DISPLAY ..... | 21 |
| TROUBLESHOOTING .....                                | 22 |
| NOTES ON DISCS AND USB<br>DEVICES .....              | 26 |
| SPECIFICATIONS .....                                 | 27 |

### ◆ About this manual

- If both the unit and remote control buttons can be used to operate a feature, the manual will describe steps using the buttons on the unit.
- **Note** indicates supplementary explanations for better use.
-  indicates precautions for use of the unit and its feature limitations.

## INSTALLING “DTA CONTROLLER”

Installing the DTA CONTROLLER application on a mobile device, such as a smartphone, iPhone, or tablet computer, allows you to use a variety of additional convenient features of this unit.

### Features

- Changing the source
- Controlling the volume and tone
- Setting of the alarm function (IntelliAlarm) (P. 19)
- Playing back songs stored in a smartphone/iPhone/tablet computer.



The mobile device needs to be connected with the unit via *Bluetooth* connection (P. 11).

Due to product improvements, specifications and appearance are subject to change without notice.



Google Play™



<http://itunes.com/app/dtacontroller>



<https://play.google.com/store/apps/details?id=com.yamaha.av.dtacontroller>

### Note

If you cannot access the above information, search for “DTA CONTROLLER” on App Store or Google Play.

## Remote control

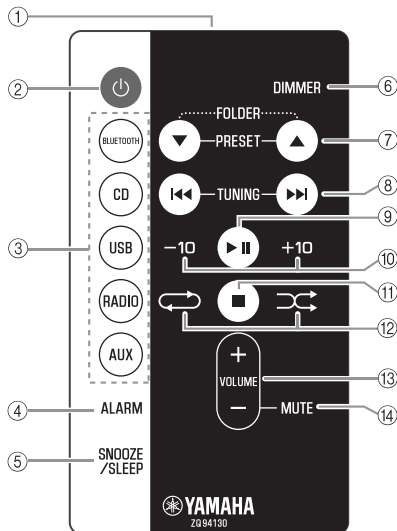

- ① **Infrared signal transmitter**
- ② **Power**  
Press to turn on the system or enter standby mode.
- ③ **Source buttons**  
Changes sources.
- ④ **ALARM**  
Turns on/off the alarm.
- ⑤ **SNOOZE/SLEEP**  
Sets snooze/sleep (P. 18, 21).

- ⑥ **DIMMER**  
Adjusts the brightness of the front panel display (P. 21).
- ⑦ **▲/▼**
  - **PRESET**  
Selects the preset radio station when using the radio.
  - **FOLDER**  
Switches the playback folder during playback of CDs or USB devices.
- ⑧ **◀◀/▶▶**  
During playback: Skips the playback track/file. Holding the button down while playing a track/file will search backward/forward the track/file (P. 8).  
During receiving radio: Tunes radio (P. 14).
- ⑨ **▶||**  
Play/pause.
- ⑩ **+10/-10**  
Skips 10 tracks.
- ⑪ **■**  
Stops playback.
- ⑫ **◀ (Repeat)/▶ (Shuffle)**  
Plays music on an audio/data CD or USB device in repeat/shuffle (P. 10).
- ⑬ **VOLUME +/-**  
Controls volume.
- ⑭ **MUTE**  
Mutes/resumes the sound.

## Using the remote control

Point the remote control at the remote control signal receiver (on the front panel) and use within the range shown below.

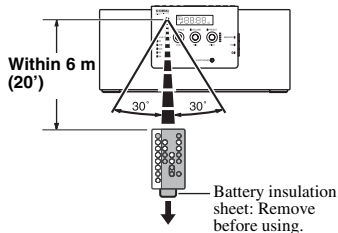

## Replacing the remote control battery

While pushing the release tab in direction (A), slide out the battery holder in direction (B).

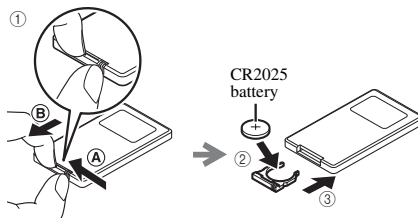

## Top panel

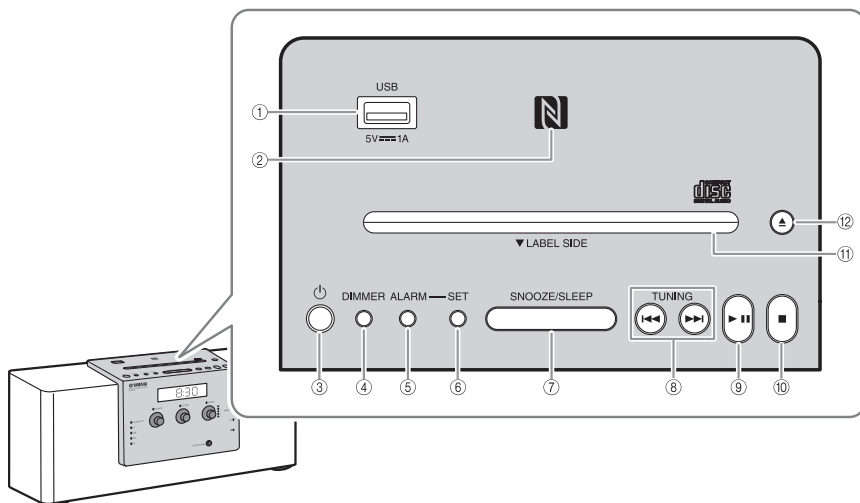

### ① USB port

- Connect a USB device for playback (☞ P. 9).
- Supplies 5 V/1 A to a portable device, such as a smartphone, when it is connected with a USB cable (☞ P. 10).

### ② NFC mark

Allows easy pairing with NFC technology (☞ P. 12).

### ③ Power

Press to turn on the unit or enter standby mode. Time is displayed on the front panel even when the unit is in standby mode.



- Press and hold **Power** on the unit for more than 3 seconds to set the unit to Eco Standby mode. No information on the front panel is displayed in this mode. This can reduce power consumption. To cancel Eco Standby mode, press **Power** again.
- Even in standby mode or Eco Standby mode, the alarm function is available.

### ④ DIMMER

Sets brightness of the front panel display (☞ P. 21).

A (auto) → 3 (brightest) → 2 → 1 (darkest) → back to A



When A (auto) is set, the brightness of the front panel display is adjusted automatically depending on the brightness of the room.

### ⑤ ALARM

Turns the alarm on/off (☞ P. 18).

### ⑥ SET

Use to configure the alarm setting (☞ P. 17, 20).

### ⑦ SNOOZE/SLEEP

Sets the sleep timer or switches the alarm to snooze mode (☞ P. 18, 21).

### ⑧ TUNING (◀▶)

Skips the playback track/file, or tunes the radio. Holding the button down while playing a track/file will search backward/forward the track/file (☞ P. 8, 14).

### ⑨ ▶||

Plays/pauses the track being played (☞ P. 8).

### ⑩ ■

Stops playback.

### ⑪ Disc slot

Insert a CD (☞ P. 8).

### ⑫ ▲

Ejects the CD (☞ P. 8).



## Front panel

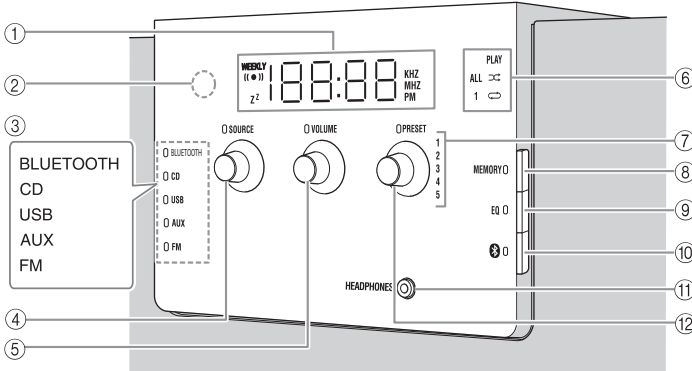

① **Front panel display**

Displays the clock and various information.

② **Illumination sensor**

Measures surrounding illuminance. Do not cover this sensor.

③ **Source indicator**

Shows the selected source.

④ **SOURCE**

Changes sources.

⑤ **VOLUME**

Controls volume.

⑥ **PLAY indicator**

**Shuffle indicator**

**Repeat indicator**

Shows playback status (☞ P. 9).

⑦ **Preset indicator**

Shows preset radio station number (☞ P. 14).

⑧ **MEMORY**

Memorizes radio stations (☞ P. 14).

⑨ **EQ**

Controls tone (☞ P. 15).

⑩ **Bluetooth**

Connect/disconnect *Bluetooth* devices (☞ P. 13).



⑪ **HEADPHONES**

Connect headphones.

⑫ **PRESET**

- During playing data CD/USB: Changes folders (☞ P. 9).
- During receiving radios: Selects the preset radio station (☞ P. 14).

### ◆ Auto Standby

- With the Auto Standby function, the unit behaves as described below when the unit is turned on (default setting):
  - This unit enters standby mode when playback of CD/USB is paused, when no signal is input from the tuner or a connected device, or when playback continues at quite a low volume for a certain period of time (about 20 minutes).
  - This unit enters standby mode when no operation is performed for more than 8 hours.
- Activating/Deactivating Auto Standby
  - 1 Plug in the unit while pressing and holding .**
  - 2 Keep holding .**

The Auto Standby status changes, the , **TUNING**, **SOURCE**, **VOLUME**, and **PRESET** LEDs blink, and the message is displayed on the front panel display.

    - When activating Auto Standby: On
    - When deactivating Auto Standby: Off

## Rear panel

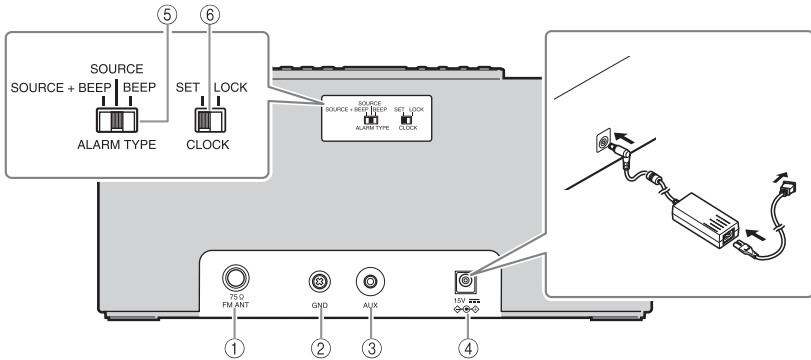

① **FM antenna terminal**

Connect the supplied FM antenna.

② **GND**

Connect the cable core of the FM antenna (see below).

③ **AUX**

Connect an external device (P. 15).

④ **15V**

Connect the supplied AC adaptor and power cable.

⑤ **ALARM TYPE**

Sets the alarm type of the IntelliAlarm function (P. 17).

⑥ **CLOCK**

Adjusts the clock (P. 7).

## Connecting the FM antenna

It is recommended to connect the FM antenna to the GND terminal before connecting to the FM antenna terminal.

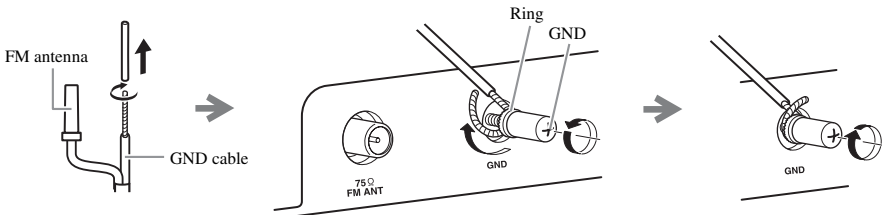

① Remove insulation and twist the edge of the cord.

② Fully unscrew the GND terminal, then wind the cord inside the ring part of the GND terminal.

③ Tighten the GND terminal taking care not to slip the cord off from the terminal.

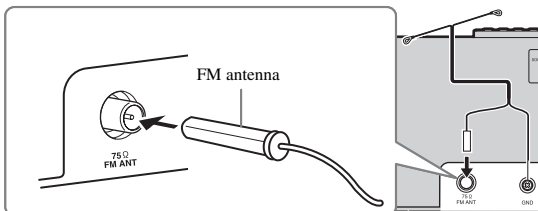

④ Connect the supplied FM antenna to the unit.

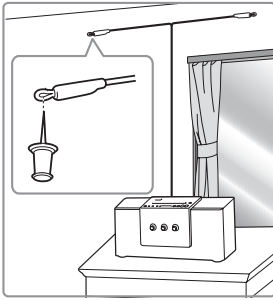

- 5 Pin the antenna where the best reception is obtained.

**Note**

- The antenna should be stretched out.
- If you use an outdoor antenna instead of the supplied antenna, reception will be better.
- If radio reception is poor, change the height, direction, or placement of the antenna.
- If you listen to an FM radio station while USB charging, noise may interfere with the radio reception. In this case, disconnect the USB cable from the unit.

## ADJUSTING THE CLOCK

### Rear panel

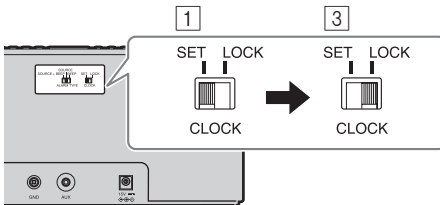

### Front panel

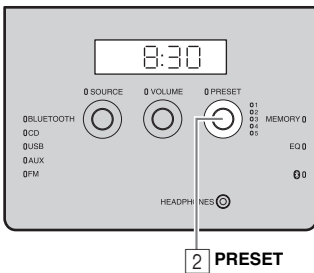

- 1 Set **CLOCK** to **SET**.

- 2 Set the time.  
Set the time with **PRESET**.



- Press **SNOOZE/SLEEP** in step 2 to switch between the 12 and 24 hour clock display.
- The “PM” indicator will be shown only when you select the 12 hour clock display.

- 3 Set **CLOCK** to **LOCK** to complete.  
At the time **LOCK** is set, it will be 00 second and time count starts.

**Note**

The time settings are lost about one week after unplugging the unit.

# LISTENING TO CD AND USB DEVICE

The unit will operate as follows when playing back tracks/files on CD/USB devices.

- If the CD/USB device being played back is stopped, the track that was being played back will start playing from the beginning of the track the next time playback begins.
- If you press ■ on the remote control while playback is stopped, the next time playback begins, the unit will play tracks as follows:
  - For audio CD: from the first track of the CD.
  - For data CD/USB device: from the first track of the folder that contains the track that was played last.
- When Auto Standby is activated, this unit enters standby mode automatically if no operation is performed for 20 minutes after CD/USB device playback is stopped.



For details on playable discs and files, refer to “NOTES ON DISCS AND USB DEVICES” (P. 26).

Use the following buttons to control the unit while playing back tracks on CD/USB devices.

| Button                       | Function |  |
|------------------------------|----------|--|
| Top panel/<br>Remote control | ▶        | Play/Pause   |
|                              | ⏮/⏭      | Skip<br>Search backward/forward<br>(press and hold down) |
|                              | ■        | Stop   |
| Top panel                    | ▲        | Eject the CD   |

| Button         | Function |  |
|----------------|----------|--|
| Remote control | ↺        | Repeat playback (P. 3)                                       |
|                | ↻        | Shuffle playback (P. 3)                                      |
|                | +10/-10  | Skip 10 tracks/files   |
|                | ▲/▼      | Change folders to play<br>(only for data CDs or USB devices) |

## ◆ Listening to CD

Top/front panel

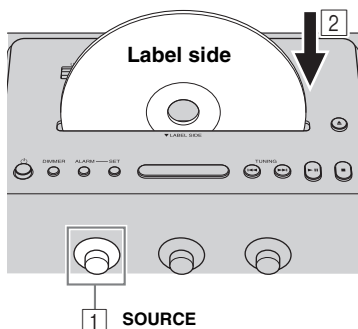

1 Set **SOURCE** to CD.

2 Insert the CD into the disc slot with the label side facing toward the front of the unit.

Playback starts automatically. Playback operations are available with the remote control or this unit.

### Note

- Insert the CD with the label side facing toward the front of the unit.
- CDs cannot be inserted or ejected when the system is in Eco Standby mode (P. 4).

## ◆ Listening to USB device

### Top/front panel

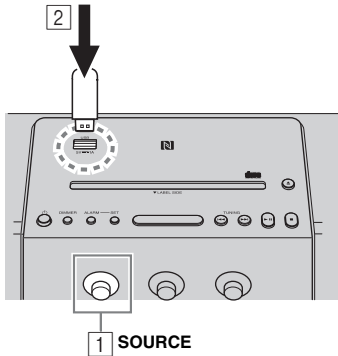

1 Set **SOURCE** to **USB**.

2 Connect a **USB device**.

Playback starts automatically. Playback operations are available with the remote control or this unit.



Stop playback before disconnecting the USB device.

## ◆ Display information

### Front panel

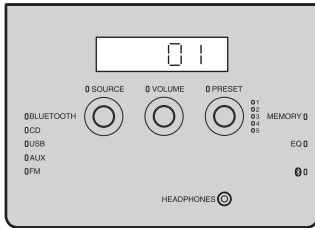

Skip folders to select the desired one with **PRESET** while the data CD/USB device is played back.

Track or folder and file numbers appear for a while when playback starts.

### Playing back audio CD



Track number

### Playing back data CD/USB device

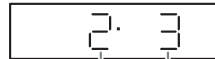

Folder number

File number

## Repeat/shuffle playback

The playback mode can be checked with the play/shuffle/repeat indicator on the front panel display.

### Remote control

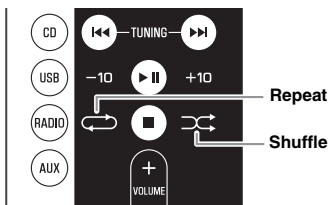

If the selected source contains folders, the playback mode of repeat/shuffle can also be set by folder.

### ◆ Repeat playback

Press (Repeat) on the remote control to select a playback mode from the following.

- : 1 track
- : All tracks within the folder (data CD/USB device only)
- : All tracks

No display: Repeat mode off

### ◆ Shuffle playback

Press (Shuffle) on the remote control to select a playback mode from the following.

- : All tracks within the folder (data CD/USB device only)
- : All tracks

No display: Shuffle mode off

### ◆ Notes about power supply via the USB port

Supplies 5 V/1 A to a portable device, such as a smartphone, when it is connected with a USB cable.

#### Top panel

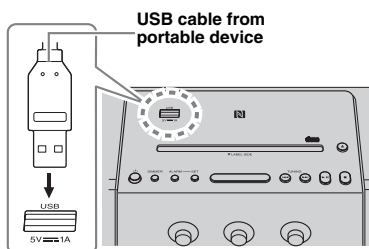

#### Note

- Charging may not be possible depending on the portable device.
- This unit does not support iPad charging.
- The power is supplied while the unit is turned on (no matter what source is selected), even in standby mode.
- Yamaha will not be held responsible for any damage to the portable device or data loss occurred while using this unit.
- Disconnect the USB cable immediately after charging completes, since power continues to be supplied to the connected device.

# LISTENING TO MUSIC FROM YOUR *Bluetooth* DEVICE

This unit provides *Bluetooth* functionality. You can enjoy wireless music playback from your *Bluetooth* device (smartphone, digital audio player, etc.). Please also refer to the owner's manual of your *Bluetooth* device.

## Pairing this unit with your *Bluetooth* device

Pairing is an operation that registers the communicating device (hereafter called “the connecting device”) with this unit. You'll need to perform the pairing operation the first time you use your *Bluetooth* device with this unit, or if the pairing settings have been deleted. Once pairing has been completed, subsequent reconnection will be easy even after the *Bluetooth* connection is disconnected. If pairing is not successful, refer to the item “*Bluetooth*” in “TROUBLESHOOTING” (P. 24).



- This unit can be paired with up to eight connecting devices. When pairing with the ninth device has succeeded, pairing data for the device with the oldest connection date will be deleted.
- If this unit is connected via *Bluetooth* to another device, disconnect the *Bluetooth* connection before you perform the pairing operation (P. 13).

### Note

Yamaha does not guarantee all connections between this unit and *Bluetooth* device.

#### Front panel

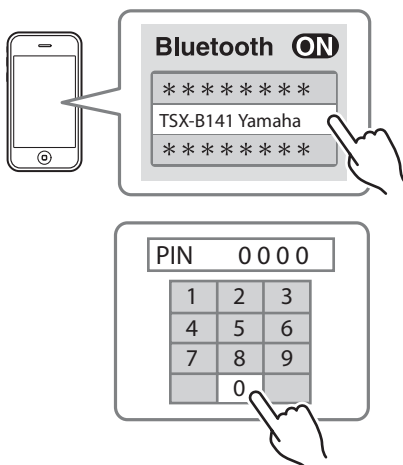
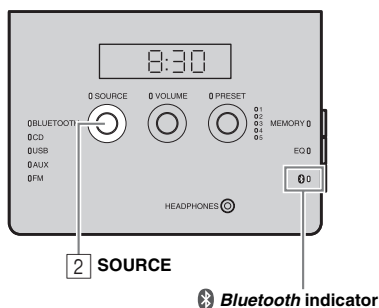

- 1 Press to turn on the unit.
- 2 Set SOURCE to BLUETOOTH.

#### ◆ If using an iPod touch/iPhone/iPad

- 3 On your iPod touch/iPhone/iPad, turn [Settings] → [Bluetooth] on.

The *Bluetooth* connection list will appear in [Devices]. (This procedure or display may differ depending on the type of your iPod touch/iPhone/iPad.)

- 4 From the *Bluetooth* connection list of the connecting device, choose this unit (TSX-B141 Yamaha).

When pairing has been completed, your iPod touch/iPhone/iPad will indicate “Connected”. The *Bluetooth* indicator on the front panel display of this unit will light.

#### ◆ If using other than an iPod touch/iPhone/iPad

- 3 Perform *Bluetooth* pairing on the connecting device.

For details refer to the owner's manual of the connecting device.

- 4 From the *Bluetooth* connection list of the connecting device, choose this unit (TSX-B141 Yamaha).

When pairing has been completed, the *Bluetooth* indicator on the front panel display of this unit will light for about 1 second.





If you are asked to enter a password, enter the numerals “0000”.

## ◆ Easy pairing

For the smartphone with NFC (Near Field Communication) function, you can easily perform the pairing operation just by holding the smartphone over the NFC mark (you need to turn the unit on and turn on the NFC function of the smartphone beforehand).

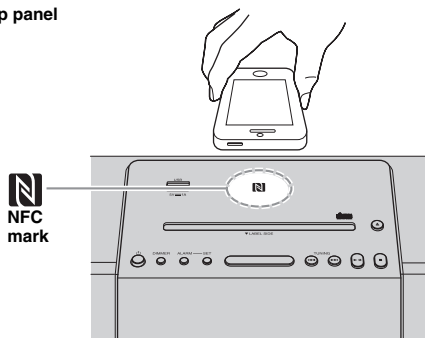
Top panel



- 1 Press  to turn the unit on.
- 2 Hold the smartphone over the NFC mark.
- 3 Perform the pairing operation at the smartphone (for details, please read the owner's manual of the smartphone).

This unit is indicated as "TSX-B141 Yamaha" on the smartphone.



- If you are prompted for a passkey, enter the numerals "0000".
- If the connection fails, move the smartphone slowly on the NFC mark.
- If the smartphone is equipped with a case, remove the case.

## Listening to a Bluetooth device

Front panel

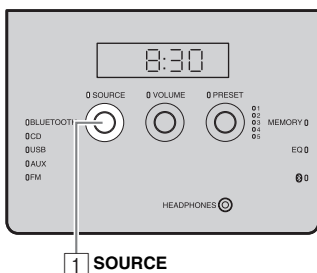

- 1 Set **SOURCE** to **BLUETOOTH**.
- 2 Connect this unit and your connecting device via *Bluetooth*.
- 3 Play back music from your *Bluetooth* device.

### Note

Take care that the volume setting of this unit is not too high.



- If you connect via *Bluetooth* from your connecting device and play back music while the unit is in standby mode, the unit will automatically turn on.
- If you disconnect the *Bluetooth* connection from your connecting device while the playback source is set to *Bluetooth*, the unit will automatically enter standby mode.
- If the Auto Standby is enabled and *Bluetooth* is selected as the playback source, 20 minutes with no *Bluetooth* connection and no operation makes the unit enter standby mode automatically.



## Connecting an already-paired device via *Bluetooth*

Once pairing has been completed, connecting a *Bluetooth* will be easy the next time.

### ◆ Connecting from this unit

Front panel

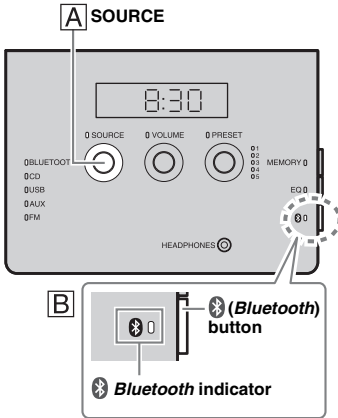

Follow procedure **A** or **B** below to connect the device.

**A** Set **SOURCE** to **BLUETOOTH**.

**B** Press the **Bluetooth** button on the right side of the front control panel.

The *Bluetooth* indicator will blink on the front panel display; this unit will search for the connecting device that was most recently connected via *Bluetooth*, and will then establish a connection (You must first turn on the *Bluetooth* setting of the connecting device).

When the *Bluetooth* connection has been established, the *Bluetooth* indicator will light.

### ◆ Connecting from the connecting device

**1** In the *Bluetooth* settings of the connecting device, turn *Bluetooth* on.

**2** From the *Bluetooth* connection list of the connecting device, choose this unit (TSX-B141 Yamaha).

The *Bluetooth* connection will be established, and the *Bluetooth* indicator on the front panel display of this unit will light.

### ◆ Connecting with the NFC function

When using an already-paired smartphone with the NFC function, holding it over the NFC mark establishes a *Bluetooth* connection.

#### Note

*Bluetooth* connections cannot be established from the connecting device when this unit is in Eco Standby mode. Turn the unit on.

## Disconnecting a *Bluetooth* connection

If any of the following operations are performed while a *Bluetooth* connection is established, the *Bluetooth* connection will be disconnected.

- Press the **Bluetooth** button on the unit. (Or hold down **BLUETOOTH** on the remote control.)
- Set the unit to standby mode.
- Turn off the *Bluetooth* setting of the connecting device.
- Hold the smartphone with the NFC function over the NFC mark during *Bluetooth* connection.

# LISTENING TO RADIO STATIONS

## Tuning radio stations

Top/front panel

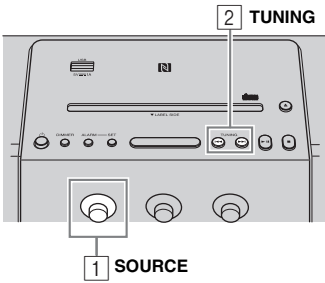

- 1 Set **SOURCE** to FM.
- 2 Press **◀◀/▶▶** to tune the FM station.

| Tuning type      | Operation of TUNING                          |
|------------------|--|
| Automatic tuning | Press and hold down <b>◀◀</b> or <b>▶▶</b> . |
| Manual tuning    | Press <b>◀◀</b> or <b>▶▶</b> repeatedly.     |

**Note**

If you tune to an FM station manually, the sound will be in monaural.

## Storing FM stations (preset)

You can store 5 favorite FM stations with the preset function.

Front panel

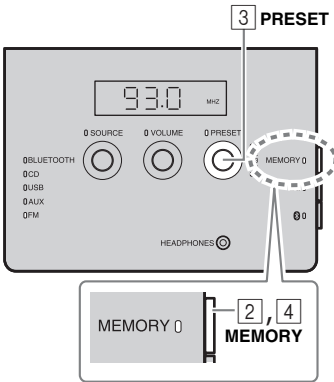

- 1 Tune into a favorite radio station.
- 2 Press **MEMORY**.
- 3 Select the preset number you want to store to with **PRESET**.



To cancel the preset, press **TUNING** again.

- 4 Press **MEMORY** to complete. Presetting completes.

## Selecting preset radio stations

Front panel

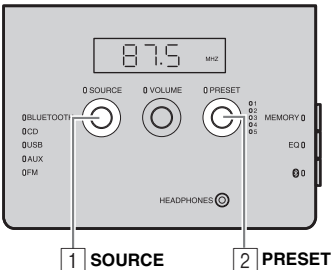

- 1 Set **SOURCE** to FM.
- 2 Select the preset radio station with **PRESET**.

(Or press  /  on the remote control.)

# LISTENING TO EXTERNAL SOURCE

## Rear panel

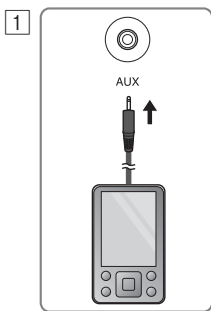

Set the unit to standby mode before connecting audio cables.

- 1 Connect external audio device to AUX on the rear panel using a commercially available 3.5 mm (1/8 in) stereo mini plug cable.

**Note**

Turn down the volume of the unit and your external audio device before connection.

- 2 Press **⏻** to turn the unit on.
- 3 Set **SOURCE** to **AUX**.
- 4 Start playback on the connected external audio device.

## Top/front panel

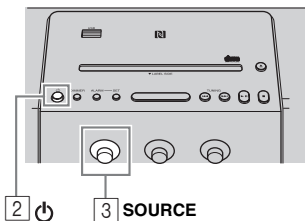

# TONE CONTROL

## Front panel

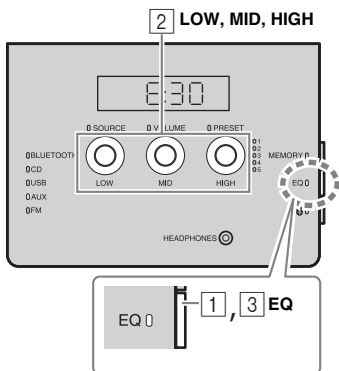

- 1 Press **EQ** during playback. LOW, MID and HIGH flash.
- 2 Adjust the tone with **LOW, MID and HIGH**. Each tone can be adjusted from -5 to +5.
- 3 Press **EQ** to complete.

# USING ALARM FUNCTION

## IntelliAlarm

The unit includes an alarm function (IntelliAlarm) that plays back music sources or set of beeps (built-in alarm) at the set time in a variety of different methods. The alarm function has following features.

### ◆ 3 types of alarms

Select from 3 alarm types, combining music and beep sounds.

|                      |   |
|----------------------|---|
| <b>SOURCE + BEEP</b> | The selected audio source and beep sound are played at the set time. This mode is recommended for the best possible start to the day.<br>3 minutes before the set time: the source music begins to fade in and the volume gradually increases as the alarm time approaches.<br>Alarm time: a beeping sound also begins playing. |
| <b>SOURCE</b>        | The selected audio source is played at the set time. The volume fades in gradually and increases to the set volume.   |
| <b>BEEP</b>          | Only beep sound is played back at the set time.   |

### ◆ Music sources

Audio CD, data CD, USB device and radio can be selected. The following can also be selected depending on the audio source:

| Source             | Playback method | Function  |
|--------------------|-----------------|---|
| <b>Audio CD</b>    | Track           | The selected track is played repeatedly.                    |
|                    | Resume          | The track you listened to last time is played back.         |
| <b>Data CD/USB</b> | Folder          | The selected folder is played repeatedly.                   |
|                    | Resume          | The track you listened to last time is played back.         |
| <b>FM radio</b>    | Preset station  | The selected preset radio station is played.                |
|                    | Resume          | The radio station you listened to last time is played back. |

### ◆ Snooze

The snooze function can be enabled to replay the alarm after 5 minutes (☞ P. 18).

## Alarm setting

### ◆ Setting the alarm time and sound

Top/front panel

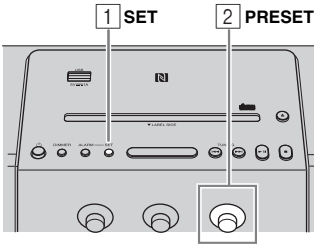

1 Press **SET**.

Alarm indicator ((●)) and setting items flash.



Alarm indicator

2 Set the alarm time with **PRESET**.

Rear panel

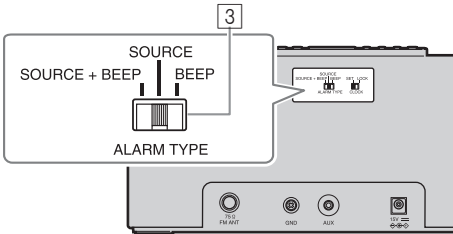

3 Set the alarm type with **ALARM TYPE**.

Select from SOURCE+BEEP, SOURCE or BEEP. For the details on alarm type, refer to “3 types of alarms” (P. 16).

Top/front panel

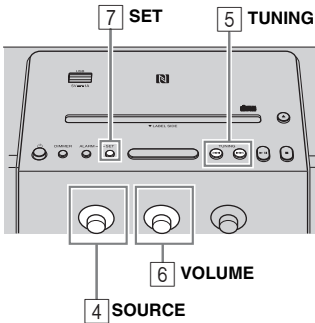

4 Select the source with **SOURCE** (as required).

When you select SOURCE+BEEP or SOURCE, select the music source. A source other than *Bluetooth* or AUX can be selected.

5 Select a track, folder or radio station with **TUNING** (as required).

When the source is CD/USB/FM, select a track, folder or radio station for alarm with  $\lll/\ggg$ .



- When CD/USB is selected and “0” is set as track/folder number, the track you listened to last time is resumed.

- When FM is selected and no preset indicator (P. 5) is lit, the radio station you listened to last time is played.

6 Set the alarm volume with **VOLUME**.

7 Press **SET** to complete.

Alarm is set and the alarm indicator ((●)) lights up.

## Turning the alarm on/off

### Top panel

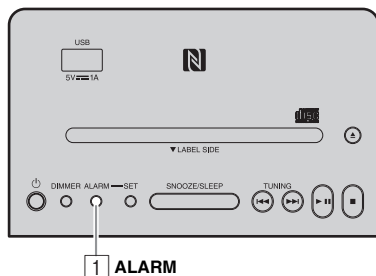

### 1 Press **ALARM**.

When the alarm is on, the alarm indicator ((●)) is shown, and the alarm time is shown for a while. If you press **ALARM** again, the alarm indicator ((●)) and the alarm will turn off.

When alarm mode is Weekly Alarm (see P. 19), the Weekly Alarm indicator (WEEKLY) will also turn on/off.



The alarm setting will be saved even if the alarm is turned off. If the alarm is turned on again by pressing **ALARM**, the alarm will sound with the previous alarm settings.

## Operations while alarm is sounding

At the set time, the alarm sounds. During playback, the following operations are available.

### ◆ Stopping the alarm for a short time (snooze)

#### Top panel

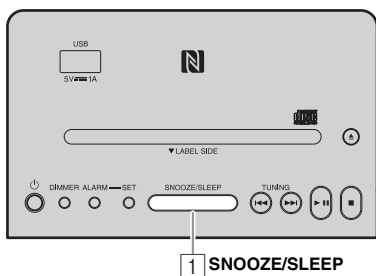

### 1 Press **SNOOZE/SLEEP**.

Snooze function will stop the alarm and resume again in 5 minutes.



- Press **SNOOZE/SLEEP**.

Once: Beep stops.

Twice: Music source stops (snooze function).



Four minutes after the music source is stopped, it will start fading in.



After one additional minute after the music source starts fading in, the beep is emitted.

- The alarm indicator will flash when the snooze function is activated.

### ◆ Turning the alarm off

#### Top panel

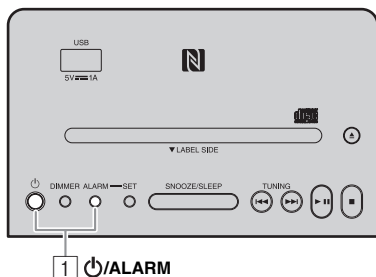

### 1 Press **ALARM** or .



- The alarm stops automatically after 60 minutes unless you stop the alarm.

- The alarm setting will be saved even if the alarm is turned off. If the alarm is turned on again by pressing **ALARM**, the alarm will sound with the previous alarm settings.



## Setting Weekly Alarm

### ◆ Setting Weekly Alarm with DTA CONTROLLER

With DTA CONTROLLER (P. 2), you can use Weekly Alarm, which allows you to set alarm times respectively for each day of the week. First, make the Weekly Alarm settings on DTA CONTROLLER.

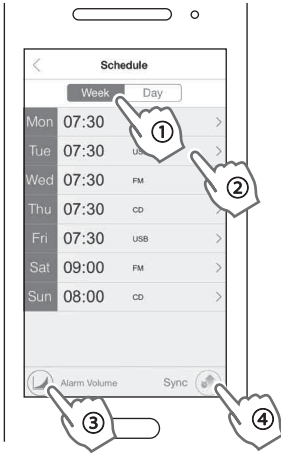
#### IntelliAlarm setting screen



- 1 Tap  (IntelliAlarm icon) in DTA CONTROLLER to open the IntelliAlarm setting screen.
- 2 Perform the operations below on the IntelliAlarm setting screen.
  - ① Select [Week] (Weekly Alarm).
  - ② Set the alarm time for each day of the week.
  - ③ Set the alarm volume or IntelliAlarm advanced settings.
  - ④ Tap [Sync] to transfer the settings to the unit. The Weekly Alarm function is activated and the alarm indicator () and Weekly Alarm indicator (WEEKLY) turn on.



### ◆ Setting Weekly Alarm on the unit

Once you have set Weekly Alarm by DTA CONTROLLER, you can select the Weekly Alarm mode in the alarm mode select display of this unit.

#### Top panel

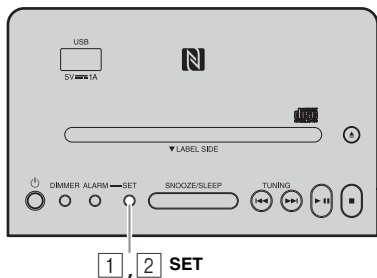

#### Front panel

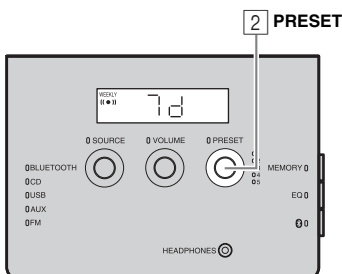

#### 1 Press SET.

The alarm indicator ((●)) will flash and the alarm mode select display will appear.

#### 2 Select the alarm mode.

Rotate **PRESET** to select the alarm mode, and press **SET** to confirm it.

#### 1d (One Day Alarm mode):

An alarm that sounds only once at the specified time.



Alarm indicator

#### 7d (Weekly Alarm mode):

An alarm whose time can be specified for each day of the week (settable only using "DTA CONTROLLER").



Weekly Alarm indicator

Alarm indicator

If you have chosen Weekly Alarm mode, this completes the alarm setting. The alarm indicator ((●)) and the Weekly Alarm indicator (WEEKLY) will light up.

#### **Note**

The Weekly Alarm mode cannot be selected when all the days of the Weekly Alarm setting are turned off. Turn on any day of the Weekly Alarm setting.



# USING THE SLEEP TIMER

You can set the time until the unit automatically enters standby mode.

**Top panel**

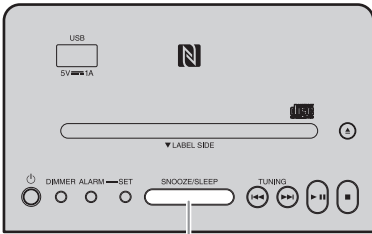

1 SNOOZE/SLEEP

- 1 Press **SNOOZE/SLEEP** a number of times to set the time until the system enters standby mode.

The sleep timer can be set to 30, 60, 90 and 120 minutes.

When the time is set, the sleep indicator (z<sup>z</sup>) is shown on the front panel display.



Sleep indicator



If you press **SNOOZE/SLEEP** while the sleep timer is activated, the sleep timer setting will be canceled.

# ADJUSTING BRIGHTNESS OF FRONT PANEL DISPLAY

**Top panel**

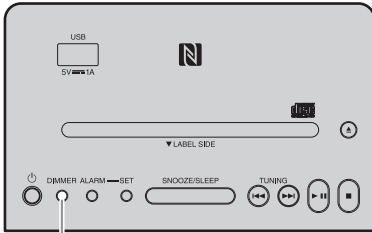

1 DIMMER

- 1 Press **DIMMER**.

Each time the button is pressed, the setting changes in the following order:

A (auto) → 3 (brightest) → 2 → 1 (darkest) → back to A

**Note**

When AUTO is set, the brightness of the front panel display is adjusted automatically with the illumination sensor (P. 5). Ensure that the sensor is not covered.





# TROUBLESHOOTING

If there is a problem with the unit, check the following list first. If the problem you are experiencing is not listed below or if the instructions below do not help, turn off the unit, disconnect the power cable, and contact the nearest authorized Yamaha dealer or service center.

## General

| Problem  | Cause   | Solution   |
|--|---|--|
| <b>Cannot turn on the unit.</b>                                  | The power cable is not connected firmly.  | Reconnect the power cable into the wall outlet and the unit firmly.  |
|  | The unit may have received a strong electrical shock such as lightning or excessive static electricity.                                   | Disconnect the power cable. Wait about 30 seconds, reconnect the power cable, and turn on the unit.  |
| <b>The speakers make no sound.</b>                               | The volume may be set to the minimum level.   | Adjust the volume level.   |
|  | The source may be incorrect.  | Select the correct source.   |
|  | Auto Standby is activated.  | Turn on the unit again.  |
| <b>Sound suddenly turns off.</b>                                 | The sleep function (Ⓜ P. 21) may be set.  | Turn on the unit and play the source again.  |
|  | Auto Standby is activated.  | Turn on the unit again.  |
| <b>Sound is cracked/distorted or there is abnormal noise.</b>    | Input source volume is excessive, or volume of this unit is excessive (especially Bass).  | Adjust volume with <b>VOLUME</b> , or adjust Bass with <b>EQ</b> (Ⓜ P. 15).  |
| <b>The unit does not operate properly.</b>                       | The unit may have received a strong electrical shock such as lightning or excessive static electricity, or power supply may have dropped. | Set the unit to standby mode and disconnect the power cable. Wait about 30 seconds, reconnect the power cable, and turn the unit on.   |
| <b>The unit turns on but immediately enters standby mode.</b>    |   |  |
| <b>A digital or high-frequency equipment produces noises.</b>    | The unit may be placed too close to the digital or high-frequency equipment.  | Place the unit further away from the equipment.  |
| <b>The clock setting has been cleared.</b>                       | The unit is left more than one week after you disconnect the power cable from the wall outlet.  | Plug the power cable into the wall outlet firmly, and set the clock again (Ⓜ P. 7).  |
| <b>The selected source does not play back at the alarm time.</b> | No CD or USB device is inserted.  | Insert a CD or USB device.   |
|  | <b>ALARM TYPE</b> switch is set to BEEP.  | Set <b>ALARM TYPE</b> to SOURCE + BEEP or SOURCE (Ⓜ P. 16).  |
| <b>Clock flashes and the unit cannot be operated.</b>            | <b>CLOCK</b> switch on the rear panel is set to SET, and this unit is in clock setting mode.  | Set <b>CLOCK</b> switch to LOCK (Ⓜ P. 7).  |
| <b>Auto Standby is inactive.</b>                                 | The unit may have picked up ambient noise.  | If the unit is close to portable phones, wireless devices, microwave ovens, fluorescent light, place the unit further away from them.  |
| <b>The front display becomes dim.</b>                            | The front display setting is set to AUTO.   | Set the brightness of the front panel display to a setting other than AUTO. Or, do not cover the illumination sensor.  |
| <b>Cannot charge the connected portable USB device.</b>          | An incompatible USB device is connected to the unit. Or the USB device is not connected to this unit properly.                            | Press  to enter standby mode, and reconnect the USB device to the unit. If it does not resolve the problem, the USB device is not chargeable with the unit. |

## CD playback

| Problem  | Cause   | Solution   |
|--|---|--|
| Disc cannot be inserted.   | The unit is set to Eco Standby mode.  | Press  to cancel Eco Standby mode (☞ P. 4). |
|  | A disc is already inserted.   | Press  to eject the disc.                   |
| Some button operations do not work.  | The disc loaded into the unit may not be compatible.  | Use a disc supported by the unit (☞ P. 26).  |
| Playback does not start after pressing  (playback stops immediately). | The disc may be dirty.  | Wipe the disc clean.   |
|  | The disc loaded into the unit may not be compatible.  | Use a disc supported by the unit (☞ P. 26).  |
|  | If the unit was moved from a cold to warm place, condensation may have formed on the disc reading lens. | Wait for an hour or two until the unit adjusts to the room temperature, and try again.                                       |
| The CD indicator flashes twice, and repeated 3 times, and the disc is ejected.   | The disc loaded into the unit may not be compatible.  | Use a disc supported by the unit (☞ P. 26).  |
|  | The disc may be dirty.  | Wipe the disc clean.   |
|  | The disc does not contain playable files.   | Use a disc contains playable files (☞ P. 26, 27).  |
|  | The disc is loaded back to front.   | Insert a disc facing the label side to near side.  |
| “Err” is displayed in the front panel display after loading a disc.  | An error occurs in the unit.  | Eject the disc with  .                      |

## USB device playback

| Problem   | Cause  | Solution   |
|---|--|--|
| MP3/WMA file in the USB device does not play.   | The USB device is not recognized.                    | Set the unit to standby mode and disconnect the USB device. Then, turn the unit on and reconnect the USB device.                                       |
|   |  | Connect an AC adaptor if supplied with the device.   |
| The USB indicator flashes twice, and repeated 3 times, after connecting a USB device. | An incompatible USB device is connected to the unit. | Set the unit to standby mode and reconnect the USB device to the unit. If it does not resolve the problem, the USB device is not playable on the unit. |
|   | The USB device does not contain playable files.      | Use a USB device contains playable files (☞ P. 26, 27).  |

## Bluetooth

| Problem  | Cause  | Solution  |
|--|--|---|
| <b>Cannot make this unit paired with the connecting device.</b>          | The unit is already connected with another device.   | Disconnect the already connected <i>Bluetooth</i> device.   |
|  | The connecting device does not support A2DP.   | Perform pairing operations with a device which supports A2DP.   |
|  | A <i>Bluetooth</i> adaptor, etc. that you want to pair with this unit has a password other than "0000".      | Use a <i>Bluetooth</i> adaptor, etc. whose password is "0000".  |
|  | This unit and the connecting device are too far apart.   | Move the connecting device closer to this unit.   |
|  | There is a device (microwave oven, wireless LAN, etc.) outputs signals in the 2.4 GHz frequency band nearby. | Move this unit away from the device that is emitting radio-frequency signals.   |
| <b>Cannot establish a <i>Bluetooth</i> connection.</b>                   | This unit is not registered on the connecting device's <i>Bluetooth</i> connection list.                     | Perform pairing operations again (☞ P. 11).   |
|  | Another <i>Bluetooth</i> device is already connected.  | Terminate the current <i>Bluetooth</i> connection.  |
|  | The <i>Bluetooth</i> function of the device is turned off.   | Turn on the <i>Bluetooth</i> function of the device.  |
|  | The pairing information has been deleted.  | Perform pairing again (☞ P. 11).<br>This unit can be paired with up to eight connecting devices. When pairing with the ninth device has succeeded, pairing data for the device with the oldest connection date will be deleted.<br>On iPhone, iPad, or iPod touch, delete the pairing history with this unit and perform pairing again. |
| <b>No sound is produced or the sound is interrupted during playback.</b> | The <i>Bluetooth</i> connection of this unit with the connecting device is disconnected.                     | Perform <i>Bluetooth</i> connection operations again (☞ P. 13).   |
|  | This unit and the connecting device are too far apart.   | Move the connecting device closer to this unit.   |
|  | There is a device (microwave oven, wireless LAN, etc.) outputs signals in the 2.4 GHz frequency band nearby. | Move this unit away from the device that is emitting radio-frequency signals.   |
|  | The connecting device's <i>Bluetooth</i> function is off.  | Turn on the <i>Bluetooth</i> function of the connecting device.   |
|  | The connecting device is not set to send <i>Bluetooth</i> audio signals to this unit.                        | Check that the <i>Bluetooth</i> function of the connecting device is set properly.  |
|  | The pairing setting of the connecting device is not set to this unit.  | Set the pairing setting of the connecting device to this unit.  |
|  | The connecting device's volume is too low.   | Increase the volume level.  |

## FM radio reception

| Problem   | Cause   | Solution   |
|---|---|--|
| Too much noise.   | The antenna may be connected improperly.  | Make sure the antenna is connected properly (☞ P. 6) or use a commercially available outdoor antenna.      |
| Too much noise during stereo broadcast  | The radio station you selected may be far from your area, or the radio wave reception is weak in your area. | Try manual tuning to improve the signal quality (☞ P. 14) or use a commercially available outdoor antenna. |
| Even with an outdoor antenna, radio wave reception is weak. (Sound is distorted.) | Multipath reflection or other radio interferences may have occurred.  | Change the height, direction, or placement of the antenna.   |

## Remote control

| Problem                                    | Cause  | Solution   |
|--|--|--|
| The remote control does not work properly. | The remote control may be operated outside its operation range.  | For information on the remote control operation range, refer to "Using the remote control" (☞ P. 3). |
|  | The remote control signal receiver on the unit (☞ P. 3) may be exposed to direct sunlight or lighting. | Change the lighting or orientation of the unit.  |
|  | The battery may be worn out.   | Replace the battery with a new one.  |
|  | There are obstacles between the remote control signal receiver on the unit and the remote control.     | Remove the obstacles.  |

# NOTES ON DISCS AND USB DEVICES

## CD information

This unit is designed for use with audio CD, CD-R\*, and CD-RW\* with the logos followings.



\* ISO 9660 format CD-R/RW



A disc logo mark is printed on the disc and the disc jacket.

### Note

- Do not load any other type of disc into this unit. Doing so may damage this unit.
- CD-R/RW cannot be played back unless finalized.
- Some discs cannot be played back depending on the disc characteristics or recording conditions.
- Do not use any non-standard shaped discs such as a heart-shaped disc.
- Do not use discs with many scratches on their surface.
- Do not load a cracked, warped, or glued disc.
- Do not use 8-cm discs.

## Handling a disc

- Do not touch the surface of the disc. Hold a disc by its edge (and the center hole).
- Do not use a pencil or pointed marker to write on the disc.
- Do not put a tape, seal, glue, etc., on a disc.
- Do not use a protective cover to prevent scratches.
- Do not load more than one disc into this unit at one time. This can cause damage to both this unit and the discs.
- Do not insert any foreign objects into the disc slot.
- Do not expose a disc to direct sunlight, high temperature, high humidity, or a lot of dust.

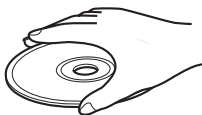

Caution

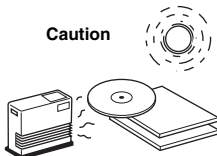

- If a disc becomes dirty, wipe it with a clean, dry cloth from the center out to the edge. Do not use record cleaner or paint thinner.
- To avoid malfunction, do not use a commercially available lens cleaner.

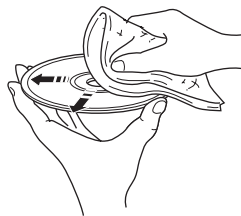

## USB device information

### About the USB devices playable with this unit

This unit supports USB mass storage class devices (e.g., flash memories or portable audio players) using FAT16 or FAT32 format.

**About power supply to USB devices: This unit supplies power (max. 1A) to USB devices (other than in Eco standby mode).**

### Note

- Some devices may not work properly even if they meet the requirements.
- Do not connect devices other than USB mass storage class devices (such as USB chargers or USB hubs), PCs, card readers, an external HDD, etc.
- Yamaha will not be held responsible for any damage to or data loss on the USB device occurring while the device is connected to this unit.
- Playability of and power supply to all kind of USB devices are not guaranteed.
- USB devices with encryption cannot be used.

## About MP3 or WMA files

### Note

- The unit can play back:

| File | Bitrate (kbps) | Sampling frequency (kHz) |
|------|----------------|--------------------------|
| MP3  | 8 - 320**      | 16 - 48                  |
| WMA  | 16 - 320**     | 22.05 - 48               |

\*\* Both constant and variable bitrates are supported.

- The maximum numbers of files/folders that can be played on the unit are as follows.

|                                | Data CD | USB  |
|--------------------------------|---------|------|
| Maximum total number of file   | 512     | 9999 |
| Maximum folder number          | 255     | 128  |
| Maximum file number per folder | 511     | 255  |

- Copyright-protected files cannot be played back.

# SPECIFICATIONS

## ◆ PLAYER

### CD

- Media ..... CD, CD-R/RW
- Audio format ..... Audio CD, MP3, WMA

### Laser

- Type ..... Semiconductor laser GaAs/GaAlAs
- Wave length ..... 790 nm
- Output power ..... 7 mW

### USB

- Audio format ..... MP3, WMA

### AUX

- Input connector ..... 3.5 mm (1/8 in) STEREO mini jack

## ◆ Bluetooth

- *Bluetooth* version ..... Ver. 2.1 +EDR
- Supported protocols ..... A2DP
- Supported codecs ..... SBC, AAC, aptX®
- Wireless output ..... *Bluetooth* Class 2
- Maximum communication distance ..... 10 m (without obstructions)

## ◆ NFC (Near Field Communication)

- Supported model ..... NFC-ready Android device Ver. 4.1 or later
- \* Some models may not work or be different in the required distance for connection.

## ◆ TUNER

- Tuning range  
FM ..... 87.5 to 108.0 MHz

## ◆ GENERAL

- Power Supply ..... AC 100 to 240 V, 50/60 Hz
- Power consumption ..... 17 W
- Standby consumption (clock display on, *Bluetooth* Ready) ..... 2.4 W
- Eco Standby consumption (clock display off) ..... 0.4 W
- Time of power management (Auto Standby)  
..... No signal input: about 20 minutes  
..... No operation: about 8 hours
- Headphones ..... 3.5 mm STEREO mini Jack  
(Adaptive Impedance 16 to 32 Ω)
- Dimensions (W × H × D) ..... 400 × 180 × 137 mm  
(15 3/4 × 7 1/8 × 5 3/8 in)
- Weight ..... 3.0 kg (6.6 lbs.)

Specifications are subject to change without notice.

---

iPad, iPhone, and iPod touch are trademarks of Apple Inc., registered in the U.S. and other countries.

Android and Google Play are trademarks of Google, Inc.



© 2013 CSR plc and its group companies.

The aptX® mark and the aptX logo are trade marks of CSR plc or one of its group companies and may be registered in one or more jurisdictions.

# ATTENTION : VEUILLEZ LIRE CE QUI SUIT AVANT D'UTILISER L'APPAREIL.

- 1 Pour utiliser l'appareil au mieux de ses possibilités, lisez attentivement ce mode d'emploi. Conservez-le soigneusement pour référence.
- 2 Installez cet appareil dans un endroit frais, bien aéré, sec et propre - à l'abri de la lumière du soleil, des sources de chaleur, des vibrations, des poussières, de l'humidité et du froid. Pour une aération correcte, tenez compte des distances minimales suivantes.  
Au-dessus : 15 cm  
À l'arrière : 10 cm  
Sur les côtés : 10 cm
- 3 Placez l'appareil loin des équipements, moteurs et transformateurs électriques, pour éviter les ronflements parasites.
- 4 N'exposez pas l'appareil à des variations brutales de température, ne le placez pas dans un environnement très humide (par exemple dans une pièce contenant un humidificateur) car cela peut entraîner la condensation d'humidité à l'intérieur de l'appareil qui elle-même peut être responsable de décharge électrique, d'incendie, de dommage à l'appareil ou de blessure corporelle.
- 5 Evitez d'installer l'appareil dans un endroit où des objets peuvent tomber, ainsi que là où l'appareil pourrait être exposé à des éclaboussures ou des gouttes d'eau. Sur le dessus de l'appareil, ne placez pas :
  - d'autres appareils qui peuvent endommager la surface de l'appareil ou provoquer sa décoloration.
  - des objets se consumant (par exemple, une bougie) qui peuvent être responsables d'incendie, de dommage à l'appareil ou de blessure corporelle.
  - des récipients contenant des liquides qui peuvent être à l'origine de décharge électrique ou de dommage à l'appareil.
- 6 Ne couvrez pas l'appareil d'un journal, d'une nappe, d'un rideau, etc. car cela empêcherait l'évacuation de la chaleur. Toute augmentation de la température intérieure de l'appareil peut être responsable d'incendie, de dommage à l'appareil ou de blessure corporelle.
- 7 Ne branchez pas la fiche du câble d'alimentation de l'appareil sur une prise secteur aussi longtemps que tous les raccordements n'ont pas été effectués.
- 8 Ne pas faire fonctionner l'appareil à l'envers. Il risquerait de chauffer et d'être endommagé.
- 9 N'exercez aucune force excessive sur les commutateurs, les boutons et les cordons.
- 10 Pour débrancher la fiche du câble d'alimentation au niveau de la prise secteur, saisissez la fiche et ne tirez pas sur le cordon.
- 11 Ne nettoyez pas l'appareil au moyen d'un solvant chimique, ce qui pourrait endommager la finition. Utilisez un chiffon sec et propre.
- 12 N'alimentez l'appareil qu'à partir de la tension prescrite. Alimenter l'appareil sous une tension plus élevée est dangereux et peut être responsable d'incendie, de dommage à l'appareil ou de blessure corporelle. Yamaha ne saurait être tenue responsable des dommages résultant de l'alimentation de l'appareil sous une tension autre que celle prescrite.
- 13 Pour empêcher tout dommage causé par les éclairs, déconnectez la câble d'alimentation et toute antenne extérieure de la prise murale pendant un orage.
- 14 Ne tentez pas de modifier ni de réparer l'appareil. Consultez le service Yamaha compétent pour toute réparation qui serait requise. Le coffret de l'appareil ne doit jamais être ouvert, quelle que soit la raison.
- 15 Si vous envisagez de ne pas vous servir de l'appareil pendant une longue période (par exemple, pendant les vacances), débranchez la fiche du câble d'alimentation au niveau de la prise secteur.
- 16 Lisez la section intitulée « GUIDE DE DÉPANNAGE » où figurent une liste d'erreurs de manipulation communes avant de conclure que l'appareil présente une anomalie de fonctionnement.
- 17 Avant de déplacer cet appareil, appuyez sur  pour le mettre hors tension, puis débranchez la fiche du câble d'alimentation au niveau de la prise secteur.
- 18 La condensation se forme lorsque la température ambiante change brusquement. En ce cas, débranchez la fiche du câble d'alimentation et laissez l'appareil reposer.
- 19 La température de l'appareil peut augmenter en raison d'une utilisation prolongée. Coupez l'alimentation de cet appareil et laissez-le au repos pour qu'il refroidisse.
- 20 Installez cet appareil à proximité de la prise secteur et à un emplacement où la fiche du câble d'alimentation est facilement accessible.
- 21 Les piles ne doivent pas être exposées à une chaleur extrême, par exemple au soleil, à une flamme, etc.
  - Conservez les piles hors de portée des enfants. Les piles constituent un danger potentiel si les enfants les mettent en bouche.
  - Si les piles sont vieilles, la portée de la télécommande risque de diminuer considérablement. Le cas échéant, remplacez les piles le plus rapidement possible par deux piles neuves.
  - N'utilisez pas à la fois des piles neuves et des piles usagées.
  - N'utilisez pas non plus des piles de deux types différents (par exemple, des piles alcalines et des piles au manganèse). Lisez les instructions de l'emballage, car ces types de piles peuvent être de forme et de couleur différentes.
  - Des piles épuisées risquent de fuir. En cas de fuite, jetez les piles immédiatement. Évitez de toucher le liquide qui a fui et veillez à ce qu'il n'entre pas en contact avec vos vêtements, etc. Nettoyez soigneusement le logement d'insertion des piles avant d'insérer de nouvelles piles.
  - Retirez les piles de l'appareil si vous n'avez pas l'intention d'utiliser ce dernier pendant une période prolongée. Sans cela, les piles s'usent et risquent de fuir, ce qui pourrait endommager l'appareil.
  - Ne jetez pas les piles avec les ordures ménagères. Mettez-les au rebut conformément aux réglementations locales en vigueur.
- 22 Utilisez l'adaptateur secteur fourni avec cet appareil. L'emploi de tout autre adaptateur secteur peut causer un incendie ou endommager l'appareil.
- 23 Une pression excessive du son par les écouteurs et le casque d'écoute peut entraîner la perte de l'ouïe.

Cet appareil n'est pas déconnecté du secteur tant qu'il reste branché à la prise de courant, même si l'appareil en soi est éteint par la touche . Dans cet état, l'appareil consomme une très faible quantité de courant.



### AVERTISSEMENT

POUR RÉDUIRE LES RISQUES D'INCENDIE OU DE DÉCHARGE ÉLECTRIQUE, N'EXPOSEZ PAS CET APPAREIL À LA PLUIE OU À L'HUMIDITÉ.

### ATTENTION

Danger d'explosion si la pile n'est pas remplacée correctement. La remplacer par une pile de type identique ou équivalent.

- Les haut-parleurs de cet appareil utilisent des aimants. Ne placez pas d'objets sensibles au magnétisme comme un téléviseur à écran cathodique, une horloge, des cartes de crédit, des disquettes etc. au-dessus ou près de cet appareil.
- Il y a un risque possible de création d'interférences, visibles sur les images en couleurs si cet appareil est placé à côté d'un téléviseur à tube cathodique (tube de Braun). Dans ce cas, éloigner l'unité du téléviseur.

### DANGER

Risque d'exposition au laser en cas d'ouverture. Éviter toute exposition au faisceau. Quand cet appareil est branché à une prise de courant, ne regardez jamais à l'intérieur de l'appareil à travers la fente pour disque ou d'autres ouvertures.

Le laser de cet appareil peut émettre un rayonnement dépassant les limites de la classe 1.

Fr

### **Bluetooth**

- *Bluetooth* est une technologie permettant la communication sans fil entre des périphériques à une distance de 10 mètres environ via la bande de fréquence de 2,4 GHz, qui peut être utilisée sans licence.
- *Bluetooth* est une marque déposée de *Bluetooth SIG* utilisée sous licence par Yamaha.

### **Communication Bluetooth**

- La bande de 2,4 GHz utilisée par les périphériques *Bluetooth* est une bande radio partagée par de nombreux types d'appareils. Les périphériques *Bluetooth* emploient une technologie qui réduit l'influence des composants fonctionnant sur la même bande radio, mais la vitesse ou la distance de communication peut cependant être réduite par de tels composants, et dans certains cas la communication pourrait être interrompue.
- La vitesse de transfert du signal et la portée de communication dépendent de la distance entre les périphériques de communication, la présence d'obstacles, l'état des ondes radio et le type d'appareil.
- Yamaha ne garantit pas toutes les connexions sans fil entre cet appareil et les appareils compatibles avec la fonction *Bluetooth*.

### **SÉCURITÉ LASER**

L'appareil utilise un laser. En raison des risques de blessure des yeux, le retrait du couvercle ou les réparations de l'appareil devront être confiés exclusivement à un technicien d'entretien qualifié.

## Information concernant la collecte et le traitement des piles usagées et des déchets d'équipements électriques et électroniques



Les symboles sur les produits, l'emballage et/ou les documents joints signifient que les produits électriques ou électroniques usagés ainsi que les piles ne doivent pas être mélangés avec les déchets domestiques habituels. Pour un traitement, une récupération et un recyclage appropriés des déchets d'équipements électriques et électroniques et des piles usagées, veuillez les déposer aux points de collecte prévus à cet effet, conformément à la réglementation nationale et aux Directives 2002/96/EC et 2006/66/EC.



**Pb**

En vous débarrassant correctement des déchets d'équipements électriques et électroniques et des piles usagées, vous contribuerez à la sauvegarde de précieuses ressources et à la prévention de potentiels effets négatifs sur la santé humaine qui pourraient advenir lors d'un traitement inapproprié des déchets.

Pour plus d'informations à propos de la collecte et du recyclage des déchets d'équipements électriques et électroniques et des piles usagées, veuillez contacter votre municipalité, votre service de traitement des déchets ou le point de vente où vous avez acheté les produits.

### [Information sur le traitement dans d'autres pays en dehors de l'Union Européenne]

Ces symboles sont seulement valables dans l'Union Européenne. Si vous souhaitez vous débarrasser de déchets d'équipements électriques et électroniques ou de piles usagées, veuillez contacter les autorités locales ou votre fournisseur et demander la méthode de traitement appropriée.

### Note pour le symbole « pile » (les deux symboles du bas) :

Ce symbole peut être utilisé en combinaison avec un symbole chimique. Dans ce cas il respecte les exigences établies par la Directive pour le produit chimique en question.

En cas de déformation des couleurs ou de bruit lorsque cet appareil est utilisé près d'un téléviseur, éloignez l'appareil du téléviseur.

Ne pas utiliser cet appareil à moins de 22 cm de personnes ayant un stimulateur cardiaque ou un défibrillateur.

Les ondes radio peuvent avoir une incidence sur les équipements électroniques médicaux. N'utilisez pas cet appareil à proximité d'équipements médicaux ou à l'intérieur d'institutions médicales.

L'utilisateur n'est pas autorisé à rétro-concevoir, décompiler, modifier, traduire ou désassembler le logiciel utilisé dans cet appareil, aussi bien dans ses parties que dans sa totalité. En ce qui concerne les utilisateurs en entreprise, les employés de l'entreprise proprement dite ainsi que ses partenaires commerciaux doivent respecter les interdictions figurant dans cette clause. Si les termes de cette clause et de ce contrat ne peuvent pas être respectés, l'utilisateur devra immédiatement cesser d'utiliser le logiciel.

Nous, le fabricant Yamaha Music Europe GmbH, déclarons que cet appareil est conforme aux exigences essentielles et autres dispositions pertinentes de la Directive 1999/5/EC.

**Yamaha Music Europe GmbH**

Siemensstr. 22-34 25462 Rellingen,  
Germany

Tel: +49-4101-303-0



# CARACTÉRISTIQUES

Fr

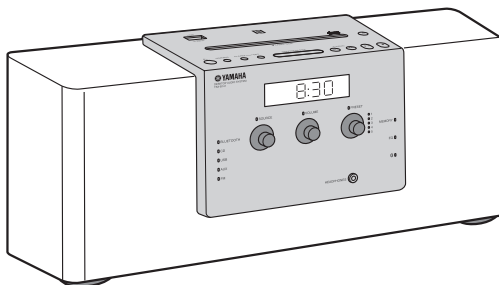

## Différentes sources musicales qui font ressortir la qualité sonore

- Lisez la musique stockée sur des dispositifs externes tels que les CD audio/de données, les dispositifs USB (clés USB) et les dispositifs branchés sur AUX, puis écoutez la radio.
- Avec la technologie *Bluetooth*, profitez d'un son net sans aucune connexion filaire (☞ P. 11).
- Égaliseur 3 bandes (grave, médium, et aigu) permettant de faire sonner la musique exactement comme vous l'aimez (☞ P. 15).

## Fonctions pratiques plus conviviales

- Jumelage par simple contact (☞ P. 12)
- Mémorisation/réglage de vos cinq radios favorites en toute facilité.
- Charge de smartphones, tablettes, etc. via le port USB du panneau supérieur.

## Démarrez vos journées en écoutant votre musique préférée (IntelliAlarm)

Réveillez-vous avec votre musique préférée ou une sonnerie. La musique choisie est lue à l'heure et au volume prédéfinis, pour le meilleur des réveils (☞ P. 16).

## Opérations facilitées par une application dédiée

Grâce à l'application gratuite « DTA CONTROLLER », vous pouvez utiliser l'appareil sur l'application ou vous servir de différentes fonctions d'alarme (☞ P. 2).

## Accessoires fournis

### Télécommande

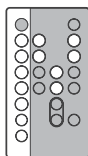

(avec pile CR2025)

### Câble d'alimentation

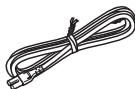

### Adaptateur secteur

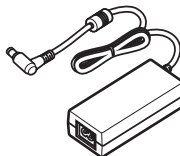

(15 V CC, plus de 2,56 A  
Numéro de modèle :  
EADP-38EB A)

### Antenne FM



### Capuchon USB



### Remarque

Tenir le capuchon USB hors de portée des enfants afin d'éviter qu'il ne soit malencontreusement avalé.

# TABLE DES MATIÈRES

## DÉMARRAGE

|   |   |
|---|---|
| INSTALLATION DE L'APPLICATION « DTA CONTROLLER »..... | 2 |
| NOM DES COMMANDES ET FONCTIONS CORRESPONDANTES.....   | 3 |
| RÉGLAGE DE L'HORLOGE .....                            | 7 |

## ÉCOUTE DE MUSIQUE

|   |    |
|---|----|
| ÉCOUTE D'UN CD ET D'UN DISPOSITIF USB .....                             | 8  |
| ÉCOUTE DE MUSIQUE À PARTIR DE VOTRE PÉRIPHÉRIQUE <i>Bluetooth</i> ..... | 11 |
| ÉCOUTE DE STATIONS RADIO ...  | 14 |
| ÉCOUTE D'UNE SOURCE EXTERNE .....                                       | 15 |
| RÉGLAGE DE LA TONALITÉ .....  | 15 |

## AUTRES FONCTIONS ET INFORMATIONS

|  |    |
|--|----|
| UTILISATION DE LA FONCTION D'ALARME.....                       | 16 |
| UTILISATION DE LA MINUTERIE .....                              | 21 |
| RÉGLAGE DE LA LUMINOSITÉ DE L'AFFICHEUR DE LA FACE AVANT ..... | 21 |
| GUIDE DE DÉPANNAGE .....                                       | 22 |
| REMARQUES SUR LES DISQUES ET DISPOSITIFS USB.....              | 26 |
| CARACTÉRISTIQUES TECHNIQUES .....                              | 27 |

### ◆ Quelques mots sur ce mode d'emploi

- Si une fonction peut être pilotée via les boutons de l'appareil et les touches de sa télécommande, ce mode d'emploi décrit la procédure via les boutons de l'appareil.
- **Remarque** donne des explications supplémentaires pour une meilleure utilisation.
-  indique les précautions d'utilisation de l'appareil et ses limitations fonctionnelles.

## INSTALLATION DE L'APPLICATION « DTA CONTROLLER »

Installez l'application DTA CONTROLLER sur un périphérique mobile, notamment sur un smartphone, un iPhone ou une tablette, pour accéder à d'autres fonctions pratiques de cet appareil.

### Fonctions

- Changement de source
- Commande du volume et de la tonalité
- Réglage de la fonction d'alarme (IntelliAlarm) (☞ P. 19)
- Lecture des morceaux enregistrés sur un smartphone/un iPhone/une tablette.



Le périphérique mobile doit être connecté à l'appareil via *Bluetooth* (☞ P. 11).

Dans un souci constant d'amélioration des produits, les caractéristiques et l'apparence peuvent être modifiées sans préavis.



Google Play™



<http://itunes.com/app/dtacontroller>



<https://play.google.com/store/apps/details?id=com.yamaha.av.dtacontroller>

### Remarque

Si vous ne parvenez pas à accéder aux informations ci-dessus, recherchez « DTA CONTROLLER » sur l'App Store ou sur Google Play.

# NOM DES COMMANDES ET FONCTIONS CORRESPONDANTES

## Télécommande

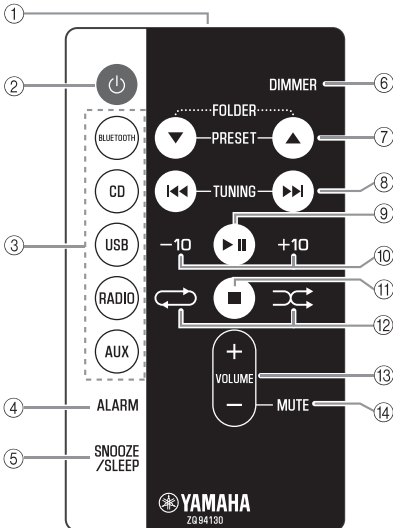

- ① **Transmetteur de signaux infrarouges**
- ② **(Alimentation)**  
Appuyez sur cette touche pour mettre le système sous tension ou passer en mode de veille.
- ③ **Touches de sélection de source**  
Change de source.
- ④ **ALARM**  
Active/désactive l'alarme.
- ⑤ **SNOOZE/SLEEP**  
Règle la fonction de mise en veille/snooze (☞ P. 18, 21).

- ⑥ **DIMMER**  
Règle la luminosité de l'afficheur de la face avant (☞ P. 21).
- ⑦ **▲/▼**
  - **PRESET**  
Sélectionne la station radio présélectionnée lors de l'utilisation de la radio.
  - **FOLDER**  
Change le dossier de lecture pendant la lecture de CD ou dispositifs USB.
- ⑧ **◀◀/▶▶**  
Pendant la lecture : saute la page ou le fichier en cours de lecture.  
Maintenir le bouton enfoncé pendant la lecture d'une page ou d'un fichier permet d'effectuer une recherche avant/arrière (☞ P. 8).  
Pendant l'écoute de la radio : recherche les stations radio (☞ P. 14).
- ⑨ **▶||**  
Lance/interrompt momentanément la lecture.
- ⑩ **+10/-10**  
Saute de 10 pages.
- ⑪ **■**  
Arrête la lecture.
- ⑫ **◀◀ (Lecture répétée)/▶▶ (Lecture aléatoire)**  
Lecture répétée/aléatoire de musique sur CD audio/de données ou dispositif USB (☞ P. 10).
- ⑬ **VOLUME +/-**  
Commande le volume.
- ⑭ **MUTE**  
Coupe/rétablit le son.

## Utilisation de la télécommande

Dirigez la télécommande vers le capteur de télécommande (sur la face avant) et respectez la portée indiquée ci-dessous.

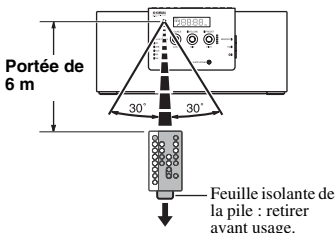

## Remplacement de la pile de la télécommande

Tout en poussant la languette de dégagement dans la direction (A), faites glisser vers l'extérieur le support de la pile dans la direction (B).

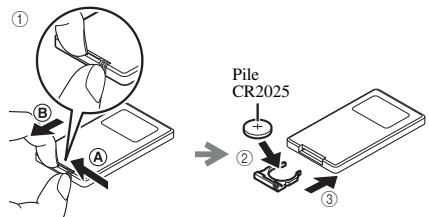

## Panneau supérieur

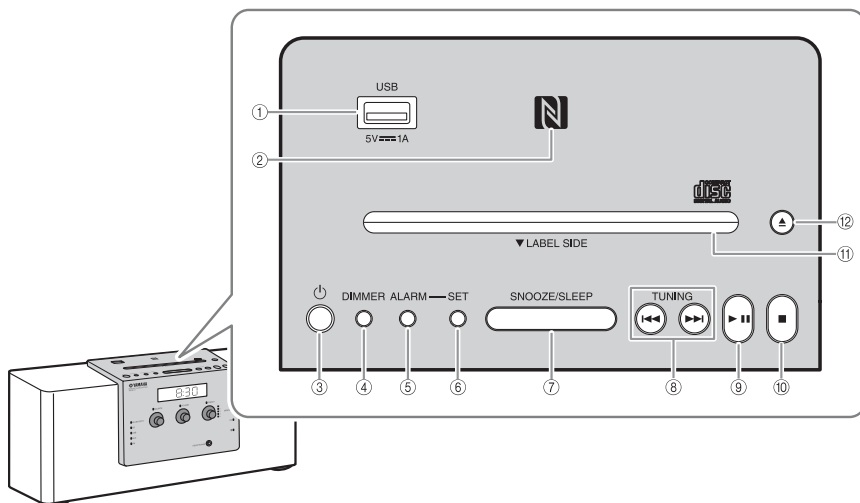

### ① Port USB

- Raccordez un dispositif USB pour la lecture (☞ P. 9).
- Fournit 5 V/1 A à un dispositif portable (ex. : smartphone) lorsqu'il est raccordé avec un câble USB (☞ P. 10).



### ② Repère NFC

Facilite le jumelage avec la technologie NFC (☞ P. 12).

### ③ (Alimentation)

Appuyez sur cette touche pour mettre l'appareil sous tension ou passer en mode de veille. L'heure est affichée sur le panneau avant même lorsque l'appareil est en mode de veille.



- Appuyez pendant plus de 3 secondes sur la touche  de l'appareil pour mettre ce dernier en mode de veille éco. Aucune information ne s'affiche sur le panneau avant dans ce mode. Cela peut réduire la consommation d'électricité. Pour annuler le mode de veille éco, appuyez à nouveau sur .
- Même si le système est en mode de veille ou en mode de veille éco, la fonction d'alarme est disponible.

### ④ DIMMER

Définit la luminosité de l'afficheur de la face avant (☞ P. 21).

A (auto) ⇒ 3 (le plus lumineux) ⇒ 2 ⇒  
1 (le plus sombre) ⇒ retour à A



Lorsqu'elle est réglée sur A (auto), la luminosité de l'afficheur de la face avant s'ajuste automatiquement en fonction de la luminosité de la pièce.

### ⑤ ALARM

Active/désactive l'alarme (☞ P. 18).

### ⑥ SET

Configure le réglage de l'alarme (☞ P. 17, 20).

### ⑦ SNOOZE/SLEEP

Règle la minuterie ou bascule l'alarme en mode snooze (☞ P. 18, 21).

### ⑧ TUNING (◀▶)

Saute la plage ou le fichier en cours de lecture ou recherche les stations radio. Maintenir le bouton enfoncé pendant la lecture d'une plage ou d'un fichier permet d'effectuer une recherche avant/arrière (☞ P. 8, 14).

### ⑨ ▶||

Lance/interrompt momentanément la lecture de la plage (☞ P. 8).

### ⑩ ■

Arrête la lecture.

### ⑪ Fente pour disque

Insérez un CD (☞ P. 8).

### ⑫ ▲

Permet d'éjecter le CD (☞ P. 8).

## Panneau avant

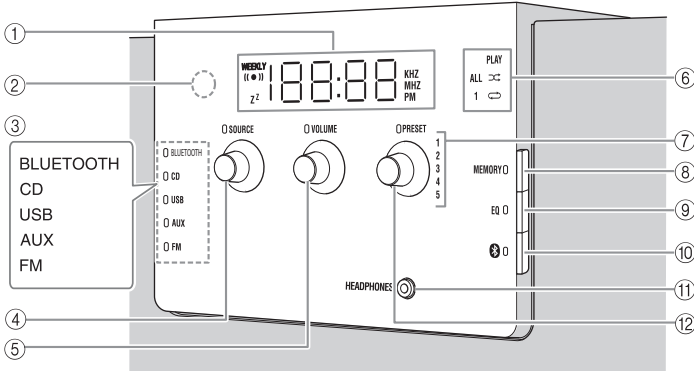

**① Afficheur de la face avant**

Affiche l'heure et diverses informations.

**② Capteur de luminosité**

Mesure le niveau d'illumination ambiante. Ne pas couvrir ce capteur.

**③ Indicateur de source**

Indique la source sélectionnée.

**④ SOURCE**

Change de source.

**⑤ VOLUME**

Commande le volume.

**⑥ Indicateur PLAY**

**Indicateur de lecture aléatoire**

**Indicateur de lecture répétée**

Indiquent le statut de la lecture (☞ P. 9).

**⑦ Indicateur de présélection**

Indique le numéro de la station radio présélectionnée (☞ P. 14).

**⑧ MEMORY**

Permet de mémoriser des stations radio (☞ P. 14).

**⑨ EQ**

Commande la tonalité (☞ P. 15).

**⑩ Bluetooth**

Connectez/déconnectez des périphériques *Bluetooth* (☞ P. 13).

**⑪ HEADPHONES**

Branchez un casque.

**⑫ PRESET**

- Pendant la lecture d'un CD de données/dispositif USB : change de dossier (☞ P. 9).
- Pendant l'écoute de la radio : sélectionne la station radio présélectionnée (☞ P. 14).

### ◆ Veille automatique

• Une fois la fonction de veille automatique activée, l'appareil se comporte de la façon suivante lorsqu'il est sous tension (réglage par défaut) :

- L'appareil passe en mode de veille lorsque l'utilisateur interrompt la lecture d'un CD/dispositif USB, quand aucun signal n'est reçu du syntoniseur ou d'un périphérique connecté, ou lorsque la lecture continue à un volume faible pendant un certain temps (environ 20 minutes).
- L'appareil passe en mode de veille quand aucune opération n'est effectuée pendant plus de 8 heures.

• Activation/désactivation de la veille automatique

**1 Branchez l'appareil tout en maintenant la touche  enfoncée.**

**2 Maintenez la touche  enfoncée.**

L'état de veille automatique change, les témoins DEL , **TUNING**, **SOURCE**, **VOLUME** et **PRESET** clignotent et le message apparaît sur l'afficheur de la face avant.

- Lors de l'activation de la fonction de veille automatique : On
- Lors de la désactivation de la fonction de veille automatique : Off

## Panneau arrière

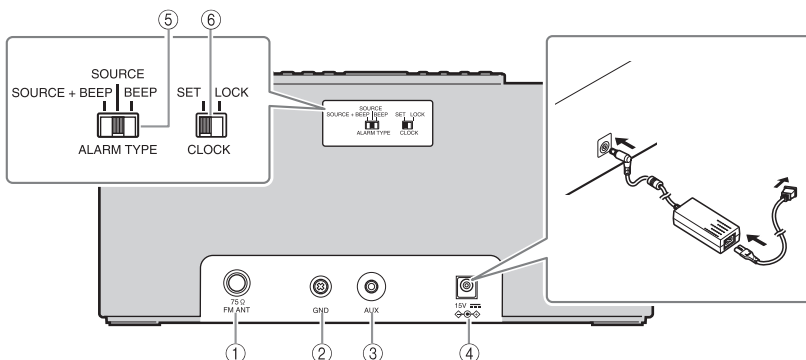

- |  |  |
|--|--|
| <p>① <b>Borne d'antenne FM</b><br/>Branchez l'antenne FM fournie.</p> <p>② <b>GND</b><br/>Branchez l'âme du câble de l'antenne FM (voir ci-dessous).</p> <p>③ <b>AUX</b><br/>Branchez un dispositif externe (☞ P. 15).</p> | <p>④ <b>15V</b><br/>Branchez l'adaptateur secteur et le câble d'alimentation fournis.</p> <p>⑤ <b>ALARM TYPE</b><br/>Règle le type d'alarme de la fonction IntelliAlarm (☞ P. 17).</p> <p>⑥ <b>CLOCK</b><br/>Règle l'horloge (☞ P. 7).</p> |
|--|--|

## Branchement de l'antenne FM

Il est conseillé de raccorder l'antenne FM à la borne GND avant de la raccorder à la borne d'antenne FM.

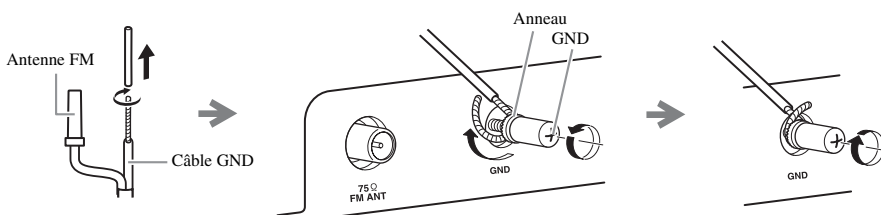

- |   |   |  |
|---|---|--|
| <p>① Retirez un morceau de la gaine d'isolation et vrillez l'extrémité du cordon.</p> | <p>② Dévissez complètement la borne GND, puis enroulez le cordon à l'intérieur de l'anneau de la borne GND.</p> | <p>③ Serrez la borne GND en veillant à ne pas laisser glisser le cordon de celle-ci.</p> |
|---|---|--|

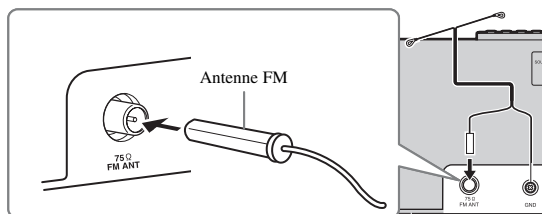

- ④ Raccordez l'antenne FM fournie à l'appareil.



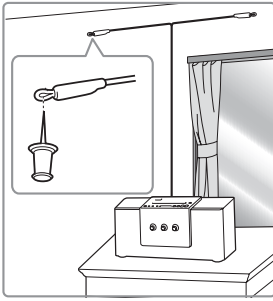

5 Accrochez l'antenne à l'endroit où la réception est la meilleure.

### Remarque

- L'antenne doit être déployée.
- Si vous utilisez une antenne extérieure au lieu de l'antenne fournie, la réception sera meilleure.
- Si la réception de la radio est mauvaise, changez la hauteur, le sens ou la disposition de l'antenne.
- Si vous écoutez une station radio FM pendant la charge USB, il est possible que des parasites interfèrent avec la réception radio. Dans ce cas, débranchez le câble USB de l'appareil.

Fr

## RÉGLAGE DE L'HORLOGE

### Panneau arrière

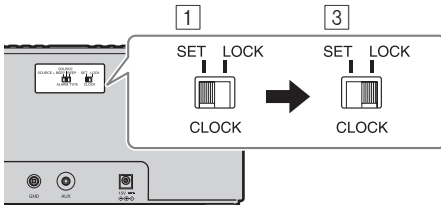

### Panneau avant

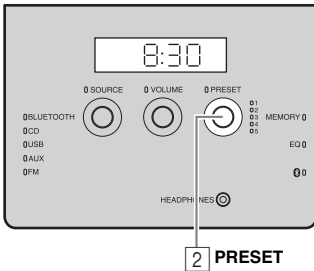

1 Réglez **CLOCK** sur **SET**.

2 Réglez l'heure.  
Réglez l'heure avec **PRESET**.



- Appuyez sur **SNOOZE/SLEEP** à l'étape [2] pour basculer entre l'affichage de l'heure en 12 et 24 heures.
- L'indicateur « PM » s'affiche uniquement si vous sélectionnez le format 12 heures.

3 Réglez **CLOCK** sur **LOCK** pour terminer.  
Au moment où **LOCK** est réglé, les secondes sont à 00 et le décompte de l'heure commence.

### Remarque

Les réglages de l'heure sont perdus environ une semaine après avoir débranché l'appareil.

# ÉCOUTE D'UN CD ET D'UN DISPOSITIF USB

Cette section décrit le fonctionnement de l'appareil pour la lecture de plages/fichiers sur CD/dispositifs USB.

- Quand vous arrêtez puis relancez la lecture du CD/dispositif USB, cet appareil reprend la lecture de la dernière plage lue depuis le début.
- Si vous appuyez sur la touche ■ de la télécommande quand la lecture est à l'arrêt, l'appareil lit les plages comme suit lors du lancement suivant de la lecture :
  - Pour un CD audio : à la première plage du CD.
  - Pour les CD/dispositifs USB : à partir de la première plage du dossier contenant la dernière plage lue.
- Lorsque la fonction Veille automatique est activée, cet appareil passe automatiquement en mode de veille si aucune opération n'est effectuée au bout de 20 minutes après l'arrêt de la lecture de CD ou dispositif USB.



Pour plus de détails sur les disques et fichiers lisibles, reportez-vous à « REMARQUES SUR LES DISQUES ET DISPOSITIFS USB » (P. 26).

Les touches suivantes pilotent la lecture de plages sur CD ou dispositif USB.

| Touche                                 | Fonction |   |
|--|----------|---|
| <b>Panneau supérieur/ Télécommande</b> | ▶        | Lecture/pause                                     |
|  | ⏮ / ⏭    | Saut<br>Saut arrière/avant<br>(maintenir enfoncé) |
|  | ■        | Arrêt   |
| <b>Panneau supérieur</b>               | ▲        | Permet d'éjecter le CD                            |

| Touche              | Fonction |  |
|---------------------|----------|--|
| <b>Télécommande</b> | ↺        | Lecture répétée<br>(P. 3)  |
|                     | ↻        | Lecture aléatoire<br>(P. 3)  |
|                     | +10/-10  | Saut de 10 pages/<br>fichiers  |
|                     | ▲/▼      | Change le dossier de lecture<br>(uniquement pour les CD de données ou dispositifs USB) |

## ◆ Écoute d'un CD

Panneau supérieur/avant

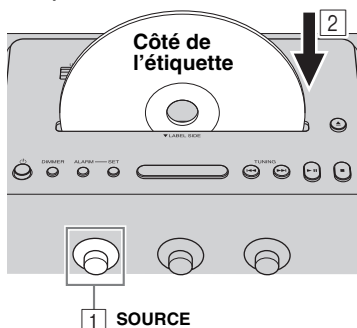

1 Réglez **SOURCE** sur CD.

2 Insérez le CD dans le logement de disque en orientant la face imprimée vers l'avant de l'appareil.

La lecture commence automatiquement. Les opérations de lecture sont disponibles avec la télécommande ou cet appareil.

### Remarque

- Insérez le CD avec l'étiquette tournée vers l'avant de l'appareil.
- Vous ne pouvez ni charger ni éjecter un CD lorsque le système est en mode de veille éco (P. 4).

## ◆ Écoute d'un dispositif USB

### Panneau supérieur/avant

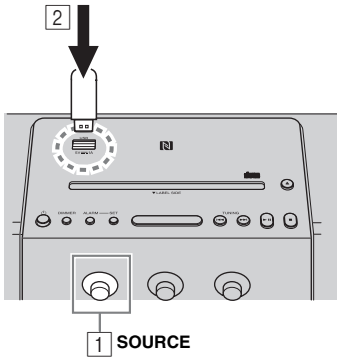

1 Réglez **SOURCE** sur USB.

2 Branchez un dispositif USB.

La lecture commence automatiquement. Les opérations de lecture sont disponibles avec la télécommande ou cet appareil.



Arrêtez la lecture avant de débrancher le dispositif USB.

Fr

## ◆ Informations relatives à l'affichage

### Panneau avant

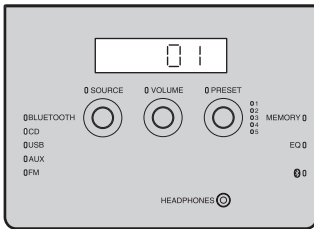

Sautez des dossiers afin de sélectionner le dossier de votre choix avec **PRESET** pendant la lecture d'un CD de données/périphérique USB.

Les numéros de page ou dossier et de fichier apparaissent quelques instants lorsque la lecture commence.

### Lecture d'un CD audio



Numéro de page

### Lecture d'un CD de données/dispositif USB

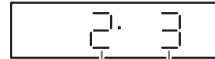

Numéro de dossier

Numéro de fichier

## Lecture répétée/aléatoire

Vous pouvez vérifier le mode de lecture avec l'indicateur de lecture/mode répétition/mode aléatoire de l'afficheur de la face avant.

### Télécommande

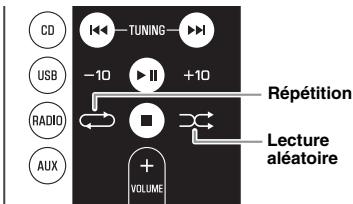

Si la source choisie contient des dossiers, le mode de lecture répétée/aléatoire peut également être réglé par dossier.

### ◆ Lecture répétée

Appuyez sur la touche (Répétition) de la télécommande pour choisir un des modes de lecture suivants.

: 1 plage

: Toutes les plages du dossier (CD de données/dispositif USB uniquement)

: Toutes les plages

Aucun affichage : Mode de répétition désactivé

### ◆ Lecture aléatoire

Appuyez sur la touche (Lecture aléatoire) de la télécommande pour choisir un des modes de lecture suivants.

: Toutes les plages du dossier (CD de données/dispositif USB uniquement)

ALL : Toutes les plages

Aucun affichage : Mode aléatoire désactivé

### ◆ Remarques sur l'alimentation via le port USB

Fournit 5 V/1 A à un dispositif portable (ex. : smartphone) lorsqu'il est raccordé avec un câble USB.

#### Panneau supérieur

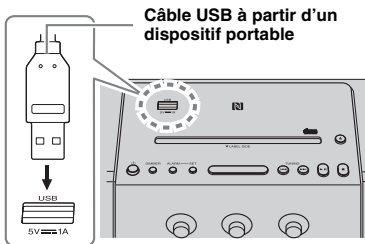

#### Remarque

- La charge risque d'être impossible selon le dispositif portable.
- Cet appareil ne prend pas en charge la charge d'un iPad.
- L'alimentation est fournie lorsque l'appareil est sous tension (indépendamment de la source sélectionnée), même en mode de veille.
- Yamaha décline toute responsabilité quant aux dommages au dispositif portable ou à la perte de données pouvant se produire lors de l'utilisation de cet appareil.
- Débranchez le câble USB juste après la fin de la charge, car le dispositif connecté continue à être alimenté.

# ÉCOUTE DE MUSIQUE À PARTIR DE VOTRE PÉRIPHÉRIQUE *Bluetooth*

Cet appareil propose une fonctionnalité *Bluetooth*. Vous pouvez écouter de la musique sans fil à partir de votre périphérique *Bluetooth* (smartphone, lecteur audio numérique, etc.). Reportez-vous également au mode d'emploi de votre périphérique *Bluetooth*.

Fr

## Jumelage de cet appareil avec votre périphérique *Bluetooth*

Le jumelage est une opération qui consiste à connecter le périphérique de communication (ci-après désigné « périphérique de connexion ») à cet appareil. Vous devez effectuer le jumelage la première fois que vous utilisez votre périphérique *Bluetooth* avec cet appareil ou lorsque vous supprimez les réglages de jumelage. Une fois le jumelage terminé, la reconnexion ultérieure est facile, même après la désactivation de la fonction *Bluetooth*. En cas d'échec du jumelage, voir l'option « *Bluetooth* » sous « GUIDE DE DÉPANNAGE » (P. 24).



- Cet appareil peut être jumelé avec huit autres périphériques de connexion. Une fois le jumelage avec le neuvième périphérique réussi, les données de jumelage du périphérique avec la plus ancienne date de connexion sont supprimées.
- Si cet appareil est connecté via *Bluetooth* à un autre dispositif, désactivez la connexion *Bluetooth* avant de procéder au jumelage (P. 13).

### Remarque

Yamaha ne garantit pas la réussite de toutes les connexions entre cet appareil et le périphérique *Bluetooth*.

#### Panneau avant

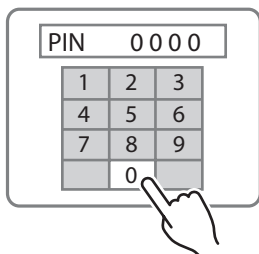
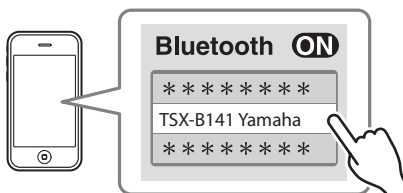
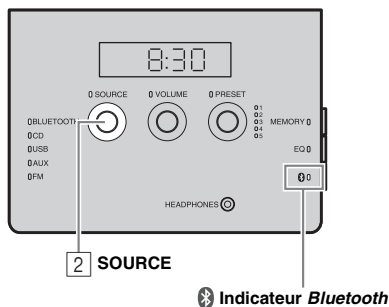

- 1 Appuyez sur pour mettre l'appareil sous tension.
- 2 Réglez **SOURCE** sur **BLUETOOTH**.

#### ◆ En cas d'utilisation d'un iPod touch/iPhone/iPad

- 3 Sur votre iPod touch/iPhone/iPad, activez [Réglages] → [Bluetooth].

La liste des connexions *Bluetooth* apparaît sous [Appareils]. (Cette procédure ou l'affichage peut varier selon votre type d'iPod touch/iPhone/iPad.)

- 4 Dans la liste des connexions *Bluetooth* du périphérique de connexion, choisissez cet appareil (TSX-B141 Yamaha).

Une fois le jumelage terminé, votre iPod touch/iPhone/iPad indique « Connecté ». L'indicateur *Bluetooth* de l'afficheur de cet appareil s'allume.

#### ◆ En cas d'utilisation d'un dispositif autre qu'un iPod touch/iPhone/iPad

- 3 Effectuez le jumelage *Bluetooth* sur le périphérique de connexion.

Pour plus de détails, reportez-vous au mode d'emploi du périphérique de connexion.

- 4 Dans la liste des connexions *Bluetooth* du périphérique de connexion, choisissez cet appareil (TSX-B141 Yamaha).

Une fois le jumelage terminé, l'indicateur *Bluetooth* de l'afficheur de cet appareil s'allume pendant environ 1 seconde.





Si vous êtes invité à saisir un mot de passe, saisissez les chiffres « 0000 ».

## ◆ Jumelage facile

Pour les smartphones dotés de la fonction NFC (Near Field Communication), vous pouvez facilement effectuer l'opération de jumelage en plaçant le smartphone contre le repère NFC (au préalable, vous devez mettre l'appareil sous tension et activer la fonction NFC sur le smartphone).

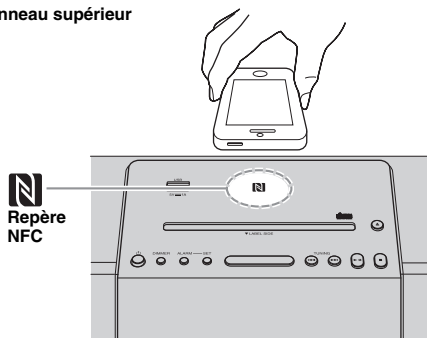
Panneau supérieur



- 1 Appuyez sur  pour mettre l'appareil sous tension.
- 2 Placez le smartphone contre le repère NFC.
- 3 Effectuez l'opération de jumelage sur le smartphone (pour plus de détails, lisez le mode d'emploi du smartphone).

Sur le smartphone, cet appareil est désigné comme suit : « TSX-B141 Yamaha ».



- Si vous êtes invité à saisir un code, saisissez les chiffres « 0000 ».
- En cas d'échec de la connexion, déplacez lentement le smartphone sur le repère NFC.
- Si le smartphone est équipé d'un étui, retirez ce dernier.

## Écoute d'un périphérique Bluetooth

Panneau avant

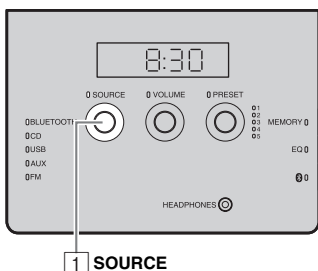

- 1 Réglez SOURCE sur BLUETOOTH.
- 2 Connectez cet appareil et votre périphérique de connexion via Bluetooth.
- 3 Lisez de la musique à partir de votre périphérique Bluetooth.

### Remarque

Veillez à ce que le volume de cet appareil ne soit pas réglé trop fort.



- Si vous connectez votre périphérique de connexion via Bluetooth et écoutez de la musique alors que l'appareil est en mode de veille, l'appareil se met automatiquement sous tension.
- Si vous déconnectez la fonction Bluetooth sur votre périphérique de connexion alors que la source de lecture est réglée sur Bluetooth, l'appareil passe automatiquement en mode de veille.
- Si la veille automatique est activée et Bluetooth est sélectionné comme source de lecture, une durée de 20 minutes sans connexion Bluetooth ni aucune opération fait automatiquement passer l'appareil en mode de veille.

## Connexion d'un périphérique déjà jumelé via *Bluetooth*

Une fois le jumelage d'un périphérique terminé, il est facile de reconnecter ce dernier via *Bluetooth*.

### ◆ Connexion à partir de cet appareil

Panneau avant

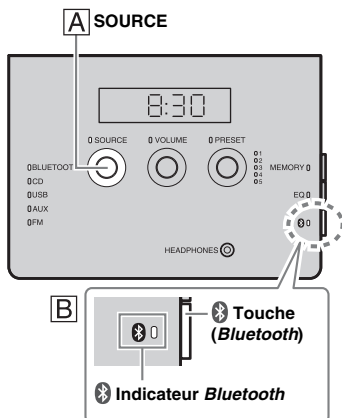

Suivez la procédure **A** ou **B** ci-dessous pour connecter le dispositif.

**A Réglez SOURCE sur BLUETOOTH.**

**B Appuyez sur la touche  (Bluetooth) sur la droite du panneau de commande avant.**

L'indicateur *Bluetooth* clignote sur l'afficheur de la face avant ; cet appareil recherche le périphérique de connexion le plus récemment connecté via *Bluetooth*, puis établit une connexion (vous devez d'abord activer le réglage *Bluetooth* sur le périphérique de connexion).

Une fois la connexion *Bluetooth* établie, l'indicateur *Bluetooth* s'allume.

### ◆ Connexion à partir du périphérique de connexion

**1** Dans les réglages *Bluetooth* du périphérique de connexion, activez la fonction *Bluetooth*.

**2** Dans la liste des connexions *Bluetooth* du périphérique de connexion, choisissez cet appareil (TSX-B141 Yamaha).

La connexion *Bluetooth* est établie et l'indicateur *Bluetooth* de l'afficheur de cet appareil s'allume.

### ◆ Connexion avec la fonction NFC



Si vous utilisez un smartphone déjà jumelé doté de la fonction NFC, placez-le contre le repère NFC pour établir une connexion *Bluetooth*.

#### Remarque

Il est impossible d'établir des connexions *Bluetooth* à partir du périphérique de connexion lorsque cet appareil est en mode de veille éco. Mettez l'appareil sous tension.

## Désactivation de la fonction *Bluetooth*

Si l'une des opérations suivantes est exécutée lors de l'établissement d'une connexion *Bluetooth*, la fonction *Bluetooth* est désactivée.

- Appuyez sur la touche  (*Bluetooth*) de l'appareil. (Ou maintenez enfoncée la touche  de la télécommande.)
- Réglez l'appareil sur le mode de veille.
- Désactivez la fonction *Bluetooth* sur le périphérique de connexion.
- Placez le smartphone doté de la fonction NFC contre le repère NFC pendant la connexion *Bluetooth*.

# ÉCOUTE DE STATIONS RADIO

## Syntonisation des stations radio

Panneau supérieur/avant

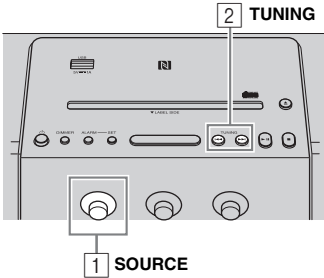

- 1 Réglez **SOURCE** sur FM.
- 2 Appuyez sur **◀/▶** pour syntoniser la station FM.

| Type de syntonisation     | Utilisation de TUNING                                 |
|---------------------------|---|
| Syntonisation automatique | Maintenez enfoncée la touche <b>◀◀</b> ou <b>▶▶</b> . |
| Syntonisation manuelle    | Appuyez plusieurs fois sur <b>◀◀</b> ou <b>▶▶</b> .   |

### Remarque

Si vous syntonisez manuellement une station FM, le son sera en mono.

## Mémorisation de stations FM (présélections)

Vous pouvez mémoriser vos 5 stations FM favorites à l'aide de la fonction de présélection.

Panneau avant

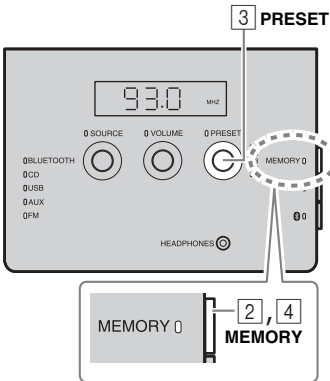

- 1 Choisissez l'une de vos stations radio préférées.
- 2 Appuyez sur **MEMORY**.
- 3 Sélectionnez le numéro de présélection sur lequel vous souhaitez la mémoriser avec **PRESET**.



Pour annuler la présélection, appuyez à nouveau sur **TUNING**.



- 4 Appuyez sur **MEMORY** pour terminer. La présélection se termine.

## Sélection d'une station radio présélectionnée

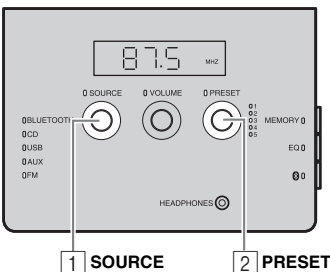
Panneau avant



- 1 Réglez **SOURCE** sur FM.
- 2 Sélectionnez la station radio présélectionnée avec **PRESET**.

(Ou appuyez sur la touche  /  de la télécommande.)



# ÉCOUTE D'UNE SOURCE EXTERNE

Fr

## Panneau arrière

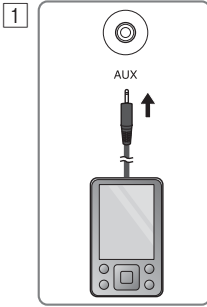

Mettez l'appareil en mode de veille avant de brancher les câbles audio.

- 1 Branchez le dispositif audio externe à la prise AUX du panneau arrière avec un câble à mini-fiche stéréo de 3,5 mm disponible dans le commerce.

### Remarque

Baissez le volume de cet appareil et de votre dispositif audio externe avant le raccordement.

- 2 Appuyez sur  pour mettre l'appareil sous tension.
- 3 Réglez **SOURCE** sur **AUX**.
- 4 Lancez la lecture sur le dispositif audio externe raccordé.

## Panneau supérieur/avant

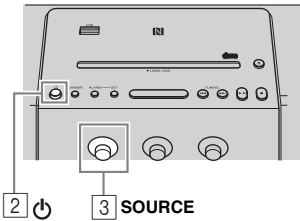

# RÉGLAGE DE LA TONALITÉ

## Panneau avant

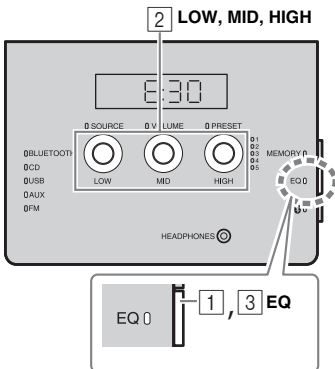

- 1 Appuyez sur **EQ** pendant la lecture. LOW, MID et HIGH clignotent.

- 2 Réglez la tonalité avec **LOW**, **MID** et **HIGH**.

Chaque bande offre une plage de réglage de -5 à +5.

- 3 Appuyez sur **EQ** pour terminer.

# UTILISATION DE LA FONCTION D'ALARME

## IntelliAlarm

Cet appareil est doté d'une fonction d'alarme (IntelliAlarm) qui vous permet de lire les sources musicales souhaitées et/ou de déclencher une sonnerie (alarme intégrée) à l'heure prédéfinie selon différentes méthodes. Voici les caractéristiques de la fonction d'alarme.

### ◆ 3 types d'alarmes

Les 3 types d'alarmes permettent de combiner de la musique avec la sonnerie.

|                      |  |
|----------------------|--|
| <b>SOURCE + BEEP</b> | La source audio sélectionnée et la sonnerie retentissent en même temps. Un mode recommandé pour commencer la journée du bon pied.<br>3 minutes avant l'heure prédéfinie : la lecture commence sur la source musicale choisie et le volume augmente progressivement jusqu'à l'heure du réveil.<br>Heure du réveil : la sonnerie retentit en plus de la musique. |
| <b>SOURCE</b>        | La lecture de la source audio choisie démarre à l'heure prédéfinie. Le volume augmente progressivement jusqu'au niveau prédéfini.  |
| <b>BEEP</b>          | Seule la sonnerie retentit à l'heure réglée.   |

### ◆ Sources de musique

Vous pouvez choisir un CD audio, un CD de données, un dispositif USB ou la radio. Selon l'appareil branché, vous pouvez aussi choisir parmi les sources suivantes :

| Source                        | Méthode de lecture | Fonction  |
|-------------------------------|--------------------|---|
| <b>CD audio</b>               | Plage              | La plage sélectionnée est lue en boucle.          |
|                               | Reprise            | La dernière plage que vous avez écoutée est lue.  |
| <b>CD de données/<br/>USB</b> | Dossier            | Le dossier sélectionné est lu en boucle.          |
|                               | Reprise            | La dernière plage que vous avez écoutée est lue.  |
| <b>Radio FM</b>               | Présélection       | La station radio présélectionnée choisie est lue. |
|                               | Reprise            | La dernière station radio écoutée est lue.        |

### ◆ Snooze

Activer la fonction snooze permet de relancer l'alarme 5 minutes plus tard (☞ P. 18).

## Réglage de l'alarme

### ◆ Réglage de l'heure de l'alarme et du son

#### Panneau supérieur/avant

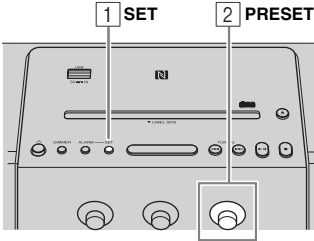

#### 1 Appuyez sur SET.

L'indicateur d'alarme ((●)) et les éléments de réglage clignotent.



Indicateur d'alarme

#### 2 Réglez l'heure du réveil avec PRESET.

#### Panneau arrière

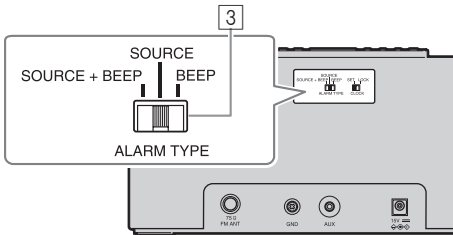

#### 3 Réglez le type d'alarme avec ALARM TYPE.

Choisissez entre SOURCE+BEEP, SOURCE et BEEP. Pour plus de détails sur le type d'alarme, reportez-vous à « 3 types d'alarmes » (P. 16).

#### Panneau supérieur/avant

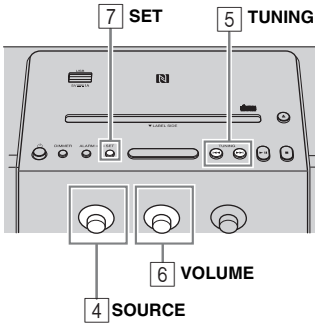

#### 4 Sélectionnez la source avec SOURCE (comme souhaité).

Lorsque vous sélectionnez SOURCE+BEEP ou SOURCE, choisissez la source musicale. Une source autre que Bluetooth ou AUX peut être sélectionnée.

#### 5 Sélectionnez une plage, un dossier ou une station radio avec TUNING (comme souhaité).

Lorsque la source est CD/USB/FM, sélectionnez une plage, un dossier ou une station radio pour l'alarme avec ◀▶.



- Lorsque CD/USB est sélectionné et « 0 » réglé comme numéro de plage/dossier, la dernière plage écoutée reprend.
- Lorsque FM est sélectionné et qu'aucun indicateur de présélection (P. 5) n'est allumé, la dernière station radio écoutée est lue.

#### 6 Réglez le volume de l'alarme avec VOLUME.

#### 7 Appuyez sur SET pour terminer.

L'alarme est réglée et l'indicateur d'alarme ((●)) s'allume.

## Activation/désactivation de l'alarme

### Panneau supérieur

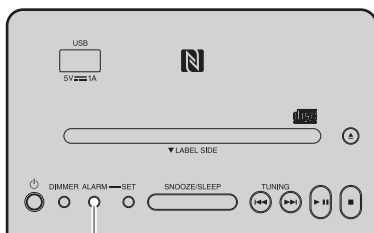

1 ALARM

### 1 Appuyez sur ALARM.

Quand l'alarme est activée, l'indicateur d'alarme ((●)) s'allume et l'heure de l'alarme s'affiche quelques instants. Si vous appuyez à nouveau sur **ALARM**, l'indicateur d'alarme ((●)) s'éteint et l'alarme est coupée. Lorsque le mode d'alarme est Weekly Alarm (P. 19), l'indicateur Weekly Alarm (WEEKLY) s'allume/s'éteint également.



Le réglage de l'alarme est sauvegardé même si l'alarme est désactivée. Si vous activez à nouveau l'alarme en appuyant sur **ALARM**, la fonction d'alarme utilise les réglages précédents.

## Opérations disponibles quand l'alarme retentit

À l'heure programmée, l'alarme retentit. Les opérations suivantes sont alors disponibles.

### ◆ Arrêt momentané de l'alarme (snooze)

#### Panneau supérieur

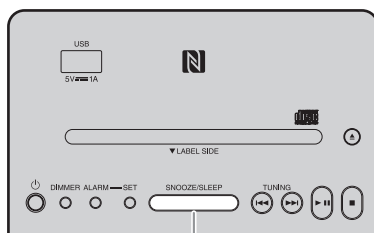

1 SNOOZE/SLEEP

### 1 Appuyez sur SNOOZE/SLEEP.

La fonction snooze arrête l'alarme et la relance 5 minutes plus tard.



- Si le type d'alarme est réglé sur **SNOOZE/SLEEP**. Une fois : la sonnerie s'arrête.

Deux fois : la source musicale s'arrête (fonction snooze).



Quatre minutes après l'arrêt de la source musicale, l'appareil reprend sa lecture en augmentant progressivement le volume.



Après une minute supplémentaire suite à la reprise de la lecture en augmentant progressivement le volume, la sonnerie retentit.

- L'indicateur d'alarme clignote quand la fonction snooze est active.

### ◆ Désactivation de l'alarme

#### Panneau supérieur

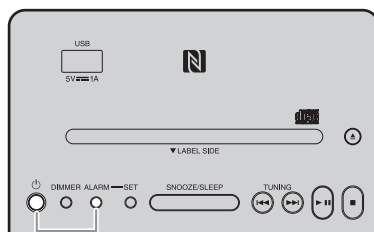

1 ALARM

### 1 Appuyez sur ALARM ou ☼.



- Si vous ne coupez pas l'alarme, elle s'arrête automatiquement après 60 minutes.

- Le réglage de l'alarme est sauvegardé même si l'alarme est désactivée. Si vous activez à nouveau l'alarme en appuyant sur **ALARM**, la fonction d'alarme utilise les réglages précédents.

## Réglage de Weekly Alarm

### ◆ Réglage de Weekly Alarm avec DTA CONTROLLER

Grâce à l'application DTA CONTROLLER (☞ P. 2), vous pouvez utiliser la fonction Weekly Alarm, qui vous permet de régler des alarmes pour chaque jour de la semaine. Vous devez tout d'abord effectuer les réglages Weekly Alarm sur l'application DTA CONTROLLER.

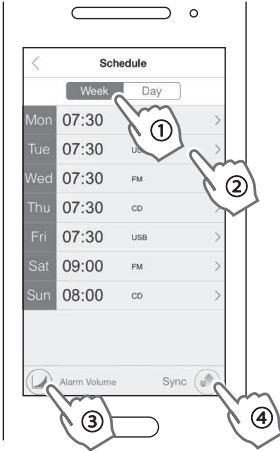

#### Écran de réglage IntelliAlarm



1 Appuyez sur  (icône IntelliAlarm) dans l'application DTA CONTROLLER pour ouvrir l'écran de réglage IntelliAlarm.

2 Suivez la procédure ci-dessous sur l'écran de réglage IntelliAlarm.

- ① Sélectionnez [Semaine (Week)] (Weekly Alarm).
- ② Réglez l'heure de l'alarme pour chaque jour de la semaine.
- ③ Réglez le volume de l'alarme ou les paramètres avancés d'IntelliAlarm.
- ④ Appuyez sur [Sync] pour transférer les réglages à l'appareil.

La fonction Weekly Alarm est activée, et l'indicateur d'alarme () et l'indicateur Weekly Alarm () s'allument.



## ◆ Réglage de Weekly Alarm sur l'appareil

Lorsque vous avez défini Weekly Alarm avec l'application DTA CONTROLLER, vous pouvez sélectionner le mode Weekly Alarm sur l'afficheur de sélection du mode d'alarme de cet appareil.

### Panneau supérieur

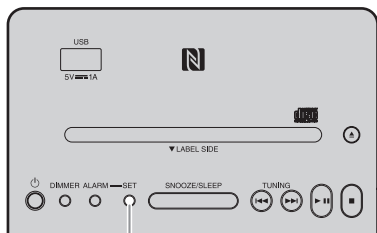

1, 2 SET

### Panneau avant

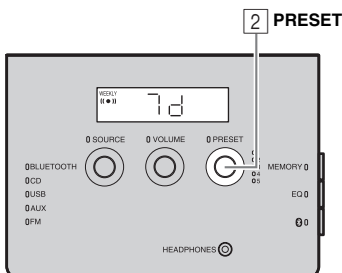

2 PRESET

### 1 Appuyez sur SET.

L'indicateur d'alarme ((●)) clignote et l'afficheur de sélection du mode d'alarme apparaît.

### 2 Sélectionnez le mode d'alarme.

Faites tourner **PRESET** pour sélectionner le mode d'alarme, puis appuyez sur **SET** pour le confirmer.

#### 1d (mode One Day Alarm) :

L'alarme retentit une seule fois à l'heure spécifiée.



Indicateur d'alarme

#### 7d (mode Weekly Alarm) :

L'alarme retentit chaque jour de la semaine à l'heure spécifiée (réglable uniquement avec l'application « DTA CONTROLLER »).



Indicateur Weekly Alarm

Indicateur d'alarme

Si vous avez choisi le mode Weekly Alarm, alors le réglage de l'alarme est terminé. L'indicateur d'alarme ((●)) et l'indicateur de Weekly Alarm (WEEKLY) s'allument.

### **Remarque**

Le mode Weekly Alarm est indisponible lorsque tous les jours du réglage Weekly Alarm sont désactivés. Activez n'importe quel jour du réglage Weekly Alarm.

# UTILISATION DE LA MINUTERIE

Vous pouvez définir le délai avant la mise en veille automatique de l'appareil.

## Panneau supérieur

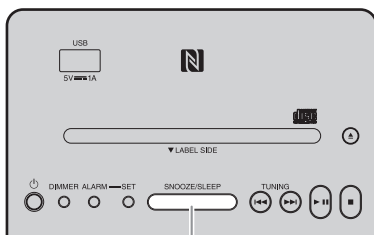

1 SNOOZE/SLEEP

- 1 Appuyez plusieurs fois sur **SNOOZE/SLEEP** pour choisir le délai avant la mise en veille du système.

Vous pouvez choisir un délai de 30, 60, 90 et 120 minutes.

Quand le réglage est effectué, l'indicateur de minuterie (z<sup>z</sup>) apparaît sur l'afficheur de la face avant.



Indicateur de minuterie



Si vous appuyez sur **SNOOZE/SLEEP** quand la minuterie est active, le réglage de minuterie est annulé.

# RÉGLAGE DE LA LUMINOSITÉ DE L'AFFICHEUR DE LA FACE AVANT

## Panneau supérieur

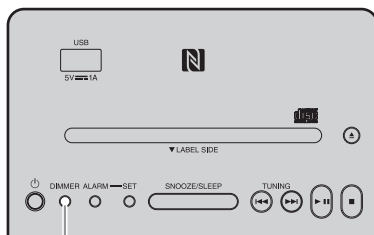

1 DIMMER

- 1 Appuyez sur **DIMMER**.  
À chaque pression de la touche, le réglage change dans l'ordre suivant :

A (auto) → 3 (le plus lumineux) → 2 →  
1 (le plus sombre) → retour à A

### Remarque

Si vous choisissez la position AUTO, la luminosité de l'afficheur de la face avant s'ajuste automatiquement selon l'éclairage mesuré par le capteur (☀️ P. 5).  
Veillez à ce que le capteur ne soit pas couvert.

Fr

# GUIDE DE DÉPANNAGE



Si cet appareil ne semble pas fonctionner normalement, vérifiez les points de la liste suivante. Si l'anomalie constatée n'est pas mentionnée, ou encore si les actions correctives suggérées sont sans effet, mettez l'unité hors tension, débranchez la fiche du câble d'alimentation et prenez contact avec le revendeur ou le centre d'entretien Yamaha agréé.

## Généralités

| Anomalies  | Causes possibles   | Solution  |
|--|--|---|
| <b>Impossible de mettre l'appareil sous tension.</b>                               | Le câble d'alimentation n'est pas correctement branché.  | Branchez à nouveau fermement le câble d'alimentation à la prise de courant et à l'appareil.   |
|  | Cet appareil a peut-être été soumis à un choc électrique puissant, comme la foudre ou une forte charge électrostatique.  | Débranchez la fiche du câble d'alimentation. Attendez environ 30 secondes, rebranchez le câble d'alimentation et remettez l'appareil sous tension.  |
| <b>Les haut-parleurs n'émettent aucun son.</b>                                     | Le volume est réglé au niveau minimum.   | Réglez le niveau du volume.   |
|  | La source est peut-être incorrecte.  | Sélectionnez la source correcte.  |
|  | Le mode de veille automatique est activé.  | Remettez l'appareil sous tension.   |
| <b>Le son est subitement coupé.</b>  | La fonction de mise en veille (☞ P. 21) peut être réglée.  | Mettez l'appareil sous tension et relancez la lecture de la source.   |
|  | Le mode de veille automatique est activé.  | Remettez l'appareil sous tension.   |
| <b>Le son grésille/est déformé ou il y a un bruit anormal.</b>                     | Le volume de la source d'entrée est excessif ou le volume de l'appareil est excessif (en particulier les graves).  | Ajustez le volume avec <b>VOLUME</b> ou ajustez les graves avec <b>EQ</b> (☞ P. 15).  |
| <b>Cet appareil ne fonctionne pas correctement.</b>                                | Cet appareil a peut-être été soumis à un choc électrique puissant, comme la foudre ou une forte charge électrostatique, ou bien la tension d'alimentation a chuté. | Mettez l'appareil en mode de veille et débranchez le câble d'alimentation. Attendez environ 30 secondes, rebranchez le câble d'alimentation et remettez l'appareil sous tension.  |
| <b>L'appareil se met sous tension, mais passe immédiatement en mode de veille.</b> |  |   |
| <b>Un appareil numérique ou haute fréquence produit des interférences.</b>         | Cet appareil est trop près de l'appareil numérique ou haute fréquence.   | Éloignez les deux appareils l'un de l'autre.  |
| <b>Le réglage de l'horloge a été effacé.</b>                                       | L'alimentation de cet appareil a été coupée pendant plus d'une semaine.  | Branchez à fond la fiche du câble d'alimentation sur la prise murale et réglez de nouveau l'horloge (☞ P. 7).   |
| <b>La source sélectionnée n'est pas lue à l'heure de l'alarme.</b>                 | Aucun CD ou dispositif USB n'est inséré.   | Insérez un CD ou un dispositif USB.   |
|  | Le sélecteur <b>ALARM TYPE</b> est placé sur BEEP.   | Réglez <b>ALARM TYPE</b> sur SOURCE + BEEP ou SOURCE (☞ P. 16).   |
| <b>L'horloge clignote et l'appareil ne répond à aucune commande.</b>               | Le sélecteur <b>CLOCK</b> du panneau arrière est placé sur SET et cet appareil est en mode de réglage de l'horloge.  | Placez le sélecteur <b>CLOCK</b> sur LOCK (☞ P. 7).   |
| <b>Le mode de veille automatique ne fonctionne pas.</b>                            | Il est possible que l'appareil capte des bruits ambiants.  | Éloignez l'appareil des téléphones portables, périphériques sans fil, fours à micro-ondes ou lampes fluorescentes.  |
| <b>La luminosité de l'afficheur avant diminue.</b>                                 | Le réglage de l'afficheur avant est défini sur AUTO.   | Définissez la luminosité de l'afficheur de la face avant sur un réglage autre que AUTO. Veillez par ailleurs à ne pas couvrir le capteur de luminosité.   |
| <b>Impossible de charger le dispositif USB portable connecté.</b>                  | Un dispositif USB incompatible est connecté à l'appareil. Ou le dispositif USB n'est pas connecté correctement à cet appareil.                                     | Appuyez sur  pour passer en mode de veille, puis reconnectez le dispositif USB à l'appareil. Si cela ne permet pas de résoudre le problème, c'est que le dispositif USB ne peut pas être chargé avec l'appareil. |



## Lecture de CD

| Anomalies   | Causes possibles   | Solution   |
|---|--|--|
| <b>Le disque ne peut pas être inséré.</b>   | L'appareil est réglé en mode de veille éco.  | Appuyez sur  pour annuler le mode de veille éco (☞ P. 4). |
|   | Un disque est déjà inséré.   | Appuyez sur  pour éjecter le disque.                      |
| <b>Certains boutons ne fonctionnent pas.</b>  | Il se peut que le disque inséré dans l'appareil ne soit pas compatible.  | Utilisez un disque pris en charge par l'appareil (☞ P. 26).  |
| <b>La lecture ne démarre pas après la pression de ► II (la lecture s'arrête immédiatement).</b>                     | Il se peut que le disque soit sale.  | Essayez le disque.   |
|   | Il se peut que le disque inséré dans l'appareil ne soit pas compatible.  | Utilisez un disque pris en charge par l'appareil (☞ P. 26).  |
|   | Si l'appareil a été déplacé d'un endroit froid à un endroit chaud, de la condensation a pu se former sur la lentille de lecture de disque. | Attendez une heure ou deux que l'appareil s'acclimate à la température de la pièce puis réessayez.   |
| <b>L'indicateur de CD clignote deux fois, et ce clignotement se répète 3 fois, après quoi le disque est éjecté.</b> | Il se peut que le disque inséré dans l'appareil ne soit pas compatible.  | Utilisez un disque pris en charge par l'appareil (☞ P. 26).  |
|   | Il se peut que le disque soit sale.  | Essayez le disque.   |
|   | Le disque ne contient aucun fichier lisible.   | Utilisez un disque contenant des fichiers lisibles (☞ P. 26, 27).  |
|   | Le disque est inséré de l'arrière vers l'avant.  | Insérez un disque en dirigeant le côté avec l'étiquette vers vous.   |
| <b>« Err » apparaît sur l'afficheur de la face avant après l'insertion d'un disque.</b>                             | Une erreur est survenue dans l'appareil.   | Éjectez le disque avec  .                                 |

## Lecture d'un dispositif USB

| Anomalies   | Causes possibles  | Solution  |
|---|---|---|
| <b>Un fichier MP3/WMA sur le dispositif USB est illisible.</b>  | Le dispositif USB n'est pas détecté.                      | Mettez l'appareil en mode de veille et déconnectez le dispositif USB. Ensuite, mettez l'appareil sous tension et rebranchez le dispositif USB.  |
|   |   | Connectez un adaptateur secteur, s'il est fourni avec le dispositif.  |
| <b>L'indicateur USB clignote deux fois, et ce clignotement se répète trois fois après la connexion du dispositif USB.</b> | Un dispositif USB incompatible est connecté à l'appareil. | Mettez l'appareil en mode de veille et reconnectez le dispositif USB à l'appareil. Si cela ne permet pas de résoudre le problème, alors le dispositif USB n'est pas compatible avec l'appareil. |
|   | Le dispositif USB ne contient aucun fichier lisible.      | Utilisez un dispositif USB contenant des fichiers lisibles (☞ P. 26, 27).   |

## Bluetooth

| Anomalies  | Causes possibles   | Solution  |
|--|--|---|
| <b>Impossible de jumeler cet appareil avec le périphérique de connexion.</b> | L'appareil est déjà connecté à un autre dispositif.  | Déconnectez le périphérique <i>Bluetooth</i> déjà connecté.   |
|  | Le périphérique de connexion ne prend pas en charge le profil A2DP.  | Procédez au jumelage avec un périphérique qui prend en charge le profil A2DP.   |
|  | Le code de l'adaptateur <i>Bluetooth</i> , etc. que vous souhaitez jumeler avec cet appareil est différent de « 0000 ».        | Utilisez un adaptateur <i>Bluetooth</i> , etc. dont le code est « 0000 ».   |
|  | Cet appareil et le périphérique de connexion sont trop éloignés l'un de l'autre.   | Rapprochez le périphérique de connexion de cet appareil.  |
|  | Un dispositif (four à micro-ondes, réseau sans fil, etc.) émet des signaux dans la bande de fréquences de 2,4 GHz à proximité. | Éloignez cet appareil du dispositif qui émet des signaux radiofréquences.   |
| <b>Impossible d'établir une connexion <i>Bluetooth</i>.</b>                  | Cet appareil ne figure pas dans la liste des connexions <i>Bluetooth</i> du périphérique de connexion.                         | Recommencez le jumelage (☞ P. 11).  |
|  | Un autre périphérique <i>Bluetooth</i> est déjà connecté.  | Désactivez la connexion <i>Bluetooth</i> en cours.  |
|  | La fonction <i>Bluetooth</i> est désactivée sur le périphérique.   | Activez la fonction <i>Bluetooth</i> sur le périphérique.   |
|  | Les informations de jumelage ont été supprimées.   | Recommencez le jumelage (☞ P. 11). Cet appareil peut être jumelé avec huit autres périphériques de connexion. Une fois le jumelage avec le neuvième périphérique réussi, les données de jumelage du périphérique avec la plus ancienne date de connexion sont supprimées. Sur un iPhone, iPad ou iPod touch, supprimez l'historique de jumelage avec cet appareil et recommencez le jumelage. |
| <b>Absence de son ou interruption du son pendant la lecture.</b>             | La connexion <i>Bluetooth</i> de cet appareil avec le périphérique de connexion est désactivée.                                | Recommencez les opérations de connexion <i>Bluetooth</i> (☞ P. 13).   |
|  | Cet appareil et le périphérique de connexion sont trop éloignés l'un de l'autre.   | Rapprochez le périphérique de connexion de cet appareil.  |
|  | Un dispositif (four à micro-ondes, réseau sans fil, etc.) émet des signaux dans la bande de fréquences de 2,4 GHz à proximité. | Éloignez cet appareil du dispositif qui émet des signaux radiofréquences.   |
|  | La fonction <i>Bluetooth</i> est désactivée sur le périphérique de connexion.  | Activez la fonction <i>Bluetooth</i> sur le périphérique de connexion.  |
|  | Le périphérique de connexion n'est pas réglé pour envoyer des signaux audio <i>Bluetooth</i> à cet appareil.                   | Vérifiez que la fonction <i>Bluetooth</i> du périphérique de connexion est réglée correctement.   |
|  | Le jumelage du périphérique de connexion n'est pas configuré sur cet appareil.   | Configurez le jumelage du périphérique de connexion sur cet appareil.   |
|  | Le volume du périphérique de connexion est trop faible.  | Augmentez le volume.  |

## Réception de stations FM

| Anomalies   | Causes possibles   | Solution  |
|---|--|---|
| <b>Trop de bruit.</b>   | L'antenne n'est pas convenablement raccordée.  | Vérifiez que l'antenne est correctement raccordée (☞ P. 6) ou utilisez une antenne extérieure disponible dans le commerce.  |
| <b>Trop de parasites pendant l'écoute d'une station stéréophonique</b>                    | La station sélectionnée est trop éloignée, ou bien la réception des ondes est médiocre dans la région où vous habitez. | Essayez d'effectuer la syntonisation manuellement pour obtenir un signal de meilleure qualité (☞ P. 14) ou utilisez une antenne extérieure disponible dans le commerce. |
| <b>Même avec une antenne extérieure, la réception est médiocre. (Le son est déformé.)</b> | Distorsion due à la propagation par trajets multiples ou aux interférences radio.                                      | Modifiez la hauteur, l'orientation ou la disposition de l'antenne.  |

## Télécommande

| Anomalies  | Causes possibles  | Solution  |
|--|---|---|
| <b>La télécommande ne fonctionne pas convenablement.</b> | Vous utilisez la télécommande hors de sa portée de fonctionnement.  | Pour de plus amples informations à ce sujet, reportez-vous à « Utilisation de la télécommande » (☞ P. 3). |
|  | Il est possible que le capteur de signal de la télécommande sur l'appareil (☞ P. 3) soit exposé à la lumière directe du soleil ou d'un éclairage. | Changez d'éclairage ou réorientez l'appareil.   |
|  | La pile est épuisée.  | Remplacez la pile par une neuve.  |
|  | Présence d'obstacles entre le capteur de télécommande de l'appareil et la télécommande.   | Retirez les obstacles.  |

# REMARQUES SUR LES DISQUES ET DISPOSITIFS USB

## Informations sur les CD

Cet appareil est conçu pour lire des CD audio, CD-R\* et CD-RW\* comportant les logos suivants.



\* CD-R/RW au format ISO 9660



Les logos sont imprimés sur les disques et sur leur pochette.

### Remarque

- Ne mettez pas d'autres types de disques dans cet appareil. Vous risqueriez sinon de l'endommager.
- Les CD-R/RW ne peuvent être lus que s'ils ont été clôturés.
- Certains disques ne peuvent pas être lus à cause de leurs caractéristiques ou de leurs conditions d'enregistrement.
- Ne pas utiliser des disques qui ne sont pas ronds (en forme de cœur, etc.).
- Ne pas utiliser des disques dont la surface est rayée.
- Ne posez pas de disque fendu, voilé ou présentant des parties collantes.
- N'utilisez pas des disques de 8 cm.

## Manipulation des disques

- Ne touchez pas la surface des disques. Tenez un disque par le bord (et le centre).
- N'utilisez pas de stylo ni de marqueur pointu pour écrire sur le disque.
- Ne collez pas de ruban, étiquette, adhésif ou autre sur vos disques.
- Ne protégez pas le disque d'une enveloppe pour éviter les rayures.
- N'insérez pas plus d'un disque dans le logement de disque. L'appareil et les disques risqueraient d'être endommagés.
- N'insérez pas d'objets étrangers dans le logement de disque.
- N'exposez pas les disques à la lumière directe du soleil, à une température ou à une humidité élevée, ou bien à la poussière.

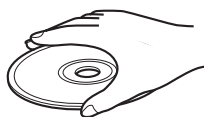

Attention

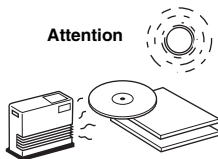

- Si le disque est sale, essuyez-le avec un chiffon sec, du centre vers la périphérie. N'utilisez pas d'agent de nettoyage, ni de diluant.
- Pour éviter tout problème, n'utilisez pas les nettoyeurs d'optique, en vente dans le commerce.

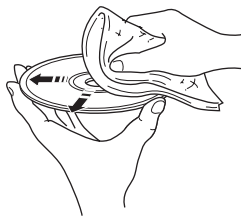

## Informations relatives aux dispositifs USB

### À propos des dispositifs USB compatibles avec cet appareil

Cet appareil prend en charge les dispositifs de stockage de masse USB (ex. mémoires flash et lecteurs audio portables) conformes au format FAT16 ou FAT32.

### À propos de l'alimentation des dispositifs USB : Cet appareil peut alimenter (max. 1 A) des périphériques USB (excepté en mode de veille éco).

#### Remarque

- Certains dispositifs peuvent ne pas fonctionner correctement avec cet appareil même s'ils remplissent les exigences requises.
- Ne raccordez pas de dispositifs autres que des dispositifs de stockage de masse USB (ex. chargeurs USB ou concentrateurs USB), ordinateurs, lecteurs de cartes, disques durs externes, etc. à cet appareil.
- Yamaha décline toute responsabilité quant aux dommages ou pertes de données enregistrées sur le dispositif USB pouvant se produire lorsqu'un dispositif est relié à cet appareil.
- L'utilisation et l'alimentation de tous les types de dispositifs USB ne sont pas garanties.
- Les dispositifs USB codés ne peuvent pas être utilisés.

## À propos des fichiers MP3 ou WMA

#### Remarque

- L'appareil peut lire les fichiers suivants :

| Fichier | Débit binaire (kbps) | Cadence d'échantillonnage (kHz) |
|---------|----------------------|---------------------------------|
| MP3     | 8 - 320**            | 16 - 48                         |
| WMA     | 16 - 320**           | 22,05 - 48                      |

- \*\* Les débits binaires constants et variables sont pris en charge.
- Voici les nombres maximaux de fichiers/dossiers pouvant être lus sur l'appareil.

|  | CD de données | USB   |
|--|---------------|-------|
| Nombre maximum de fichiers             | 512           | 9 999 |
| Nombre maximum de dossiers             | 255           | 128   |
| Nombre maximum de fichiers par dossier | 511           | 255   |

- Les fichiers protégés par des droits d'auteur ne peuvent pas être lus.

# CARACTÉRISTIQUES TECHNIQUES

Fr

## ◆ LECTEUR

### CD

- Supports ..... CD, CD-R/RW
- Format audio ..... CD audio, MP3, WMA

### Laser

- Type ..... Laser semi-conducteur GaAs/GaAlAs
- Longueur d'onde ..... 790 nm
- Puissance de sortie ..... 7 mW

### USB

- Format audio ..... MP3, WMA

### AUX

- Connecteur d'entrée ..... Prise STÉRÉO à mini fiche de 3,5 mm

## ◆ Bluetooth

- Version de *Bluetooth* ..... Ver. 2.1 +EDR
- Protocoles pris en charge ..... A2DP
- Codecs pris en charge ..... SBC, AAC, aptX®
- Sortie sans fil ..... *Bluetooth* Classe 2
- Distance de communication maximale ..... 10 m (sans obstacles)

## ◆ NFC (Near Field Communication)

- Modèle pris en charge ..... Dispositif Android NFC Ready Ver. 4.1 ou ultérieure
- \* Il est possible que certains modèles ne fonctionnent pas ou soient différents concernant la distance requise pour la connexion.

## ◆ SYNTONISEUR

- Plage de syntonisation  
FM ..... 87,5 à 108,0 MHz

## ◆ GÉNÉRALITÉS

- Alimentation ..... 100 à 240 V CA, 50/60 Hz
- Consommation ..... 17 W
- Consommation en mode veille (affichage de l'heure activé, *Bluetooth* activé) ..... 2,4 W
- Consommation en mode de veille éco (affichage de l'heure désactivé) ..... 0,4 W
- Durée de gestion d'alimentation (Veille automatique)  
..... Aucune entrée de signal : environ 20 minutes  
..... Aucune opération : environ 8 heures
- Casque ..... Prise STÉRÉO à mini fiche de 3,5 mm  
(Impédance adaptable de 16 à 32 Ω)
- Dimensions (L × H × P) ..... 400 × 180 × 137 mm
- Poids ..... 3,0 kg

Les caractéristiques peuvent être modifiées sans préavis.

iPad, iPhone et iPod touch sont des marques de commerce d'Apple Inc., déposées aux États-Unis et dans d'autres pays.

Android et Google Play sont des marques de commerce de Google, Inc.



© 2013 CSR plc et sociétés de son groupe.

La marque aptX® et le logo aptX sont des marques déposées de CSR plc ou de l'une des sociétés du groupe et peuvent être enregistrés dans une ou plusieurs juridictions.

# VORSICHT: VOR DER BEDIENUNG DIESES GERÄTES DURCHLESEN.

- 1 Um optimales Leistungsvermögen sicherzustellen, lesen Sie bitte die Anleitung aufmerksam durch. Bewahren Sie die Anleitung danach für spätere Nachschlagzwecke sorgfältig auf.
- 2 Installieren Sie dieses Gerät an einem gut belüfteten, trockenen, sauberen Ort - entfernt von direktem Sonnenlicht, Wärmequellen, Erschütterungen, Staub, Feuchtigkeit und Kälte. Für eine sachgemäße Belüftung sollten folgende Mindestabstände gewährleistet sein.  
Oben: 15 cm  
Hinten: 10 cm  
Seiten: 10 cm
- 3 Stellen Sie dieses Gerät entfernt von anderen elektrischen Haushaltgeräten, Motoren oder Transformatoren auf, um Brummgeräusche zu vermeiden.
- 4 Setzen Sie dieses Gerät keinen plötzlichen Temperaturänderungen von kalt auf warm aus, und stellen Sie dieses Gerät nicht an Orten mit hoher Luftfeuchtigkeit auf (z.B. in Räumen mit Luftbefeuchtern), um Kondensation im Inneren des Gerätes zu vermeiden, da es anderenfalls zu elektrischen Schlägen, Feuer, Beschädigung dieses Gerätes und/oder zu persönlichen Verletzungen kommen kann.
- 5 Vermeiden Sie die Aufstellung dieses Gerätes an Orten, an welchen Fremdkörper in das Gerät fallen können bzw. an welchen Flüssigkeiten auf das Gerät verschüttet werden können. Stellen Sie auf der Oberseite des Gerätes niemals Folgendes auf:
  - Andere Komponenten, da diese Beschädigung und/oder Verfärbung der Oberfläche dieses Gerätes verursachen können.
  - Brennende Objekte (z.B. Kerzen), da diese Feuer, Beschädigung des Gerätes und/oder persönliche Verletzungen verursachen können.
  - Mit Flüssigkeiten gefüllte Behälter, da diese umfallen und die Flüssigkeit auf das Gerät verschütten können, wodurch es zu elektrischen Schlägen für den Anwender und/oder zu Beschädigung des Gerätes kommen kann.
- 6 Decken Sie dieses Gerät niemals mit Zeitungen, Tischdecken, Vorhängen usw. ab, damit die Wärmeabfuhr nicht behindert wird. Falls die Temperatur im Inneren des Gerätes ansteigt, kann es zu Feuer, Beschädigung des Gerätes und/oder zu persönlichen Verletzungen kommen.
- 7 Schließen Sie dieses Gerät erst an eine Wandsteckdose an, nachdem alle anderen Anschlüsse ausgeführt wurden.
- 8 Stellen Sie dieses Gerät niemals mit der Unterseite nach oben auf, da es sonst beim Betrieb zu Überhitzung mit möglichen Beschädigungen kommen kann.
- 9 Wenden Sie niemals Gewalt bei der Bedienung der Schalter, Knöpfe und/oder Kabel an.
- 10 Wenn Sie das Netzkabel von der Wandsteckdose abtrennen, fassen Sie immer den Netzstecker an; ziehen Sie niemals an dem Kabel.
- 11 Reinigen Sie dieses Gerät niemals mit chemisch behandelten Tüchern; anderenfalls kann das Finish beschädigt werden. Verwenden Sie ein reines, trockenes Tuch.
- 12 Verwenden Sie nur die für dieses Gerät vorgeschriebene Netzspannung. Falls Sie eine höhere als die vorgeschriebene Netzspannung verwenden, kann es zu Feuer, Beschädigung dieses Gerätes und/oder zu persönlichen Verletzungen kommen. Yamaha kann nicht verantwortlich gemacht werden für Schäden, die auf die Verwendung dieses Gerätes mit einer anderen als der vorgeschriebenen Spannung zurückzuführen sind.
- 13 Um Beschädigungen durch Blitzschlag zu vermeiden, ziehen Sie den Netzstecker von der Netzdose ab, wenn es ein Gewitter gibt.
- 14 Versuchen Sie niemals ein Modifizieren oder Ändern dieses Gerätes. Falls eine Wartung erforderlich ist, wenden Sie sich bitte an einen Yamaha-Kundendienst. Das Gehäuse sollte niemals selbst geöffnet werden.
- 15 Falls Sie das Gerät für längere Zeit nicht verwenden (z.B. während der Ferien), ziehen Sie den Netzstecker von der Netzdose ab.
- 16 Lesen Sie unbedingt den Abschnitt „FEHLERBEHEBUNG“ durch, um übliche Bedienungsfehler zu beseitigen, bevor Sie auf eine Störung des Gerätes schließen.
- 17 Bevor Sie dieses Gerät an einen anderen Ort transportieren, drücken Sie , um das Gerät auszuschalten und ziehen Sie danach den Netzstecker aus der Netzdose.
- 18 Es kommt zu Kondensatbildung, wenn die Umgebungstemperatur plötzlich ändert. Ziehen Sie den Netzstecker von der Netzdose ab, und lassen Sie das Gerät ruhen.
- 19 Falls Sie das Gerät für längere Zeit in Betrieb halten, kann sich das Gerät erwärmen. Schalten Sie das Gerät aus und lassen Sie das Gerät abkühlen.
- 20 Stellen Sie dieses Gerät in die Nähe der Steckdose und so auf, dass der Netzstecker gut zugänglich ist.
- 21 Die Batterien dürfen nicht starker Hitze wie direktem Sonnenschein, Feuer o.ä. ausgesetzt werden.
  - Bewahren Sie die Batterien außerhalb der Reichweite von Kindern auf. Batterien können gefährlich sein, wenn Kinder diese in den Mund nehmen.
  - Wenn sich die Batterien dem Ende ihrer Lebensdauer annähern, verringert sich die effektive Reichweite der Fernbedienung erheblich. Ersetzen Sie die Batterien so bald wie möglich gegen zwei neue, sollte dieser Fall eintreten.
  - Verwenden Sie niemals alte Batterien gemeinsam mit neuen Batterien.
  - Verwenden Sie niemals gleichzeitig Batterien unterschiedlichen Typs (wie z. B. Alkali- und Manganbatterien). Lesen Sie die Anweisungen auf der Verpackung sorgfältig durch, da unterschiedliche Batterietypen die gleiche Form und Farbe haben können.
  - Verbrauchte Batterien können auslaufen. Entsorgen Sie Batterien, die auslaufen, umgehend. Vermeiden Sie einen Kontakt zwischen der auslaufenden Flüssigkeit und Ihrer Haut oder Kleidung, usw. Reinigen Sie das Batteriefach sorgfältig, bevor Sie neue Batterien einsetzen.

- Falls Sie das Gerät über einen längeren Zeitraum nicht nutzen, entfernen Sie die Batterien aus dem Gerät. Andernfalls verschleiben die Batterien, was zum Auslaufen der Batterieflüssigkeit und zur Beschädigung des Geräts führen kann.
  - Batterien dürfen nicht mit dem Hausmüll entsorgt werden. Entsorgen Sie Batterien sachgemäß unter Einhaltung der lokalen Vorschriften.
- 22 Verwenden Sie immer den diesem Gerät mitgelieferte Netzteil. Bei Verwendung eines anderen Netzteils als des mitgelieferten können Brände oder Geräteschäden verursacht werden.
- 23 Zu starker Schalldruck von Ohrhörern und Kopfhörern kann zu Gehörschäden führen.

- Die Geschwindigkeit und Reichweite der Kommunikation hängt vom Abstand zwischen den kommunizierenden Geräten, der Anwesenheit von Hindernissen, den Funkwellenbedingungen und der Art von Geräten ab.
- Yamaha kann nicht gewähren, dass alle *Bluetooth*-kompatiblen Geräte eine drahtlose Verbindung mit diesem Gerät erstellen können.

Dieses Gerät ist nicht vom Netz abgetrennt, so lange der Netzstecker an eine Netzdose angeschlossen ist, auch wenn das Gerät selbst ausgeschaltet wurde mit . Auch in diesem Status weist das Gerät einen geringen Stromverbrauch auf.

**WARNUNG**  
UM DIE GEFAHR EINES FEUERS ODER EINES ELEKTROSTOCKS ZU VERMEIDEN, DARF DAS GERÄT WEDER REGEN NOCH FEUCHTIGKEIT AUSGESETZT WERDEN.

**VORSICHT**  
Explosionsgefahr bei falschem Einlegen der Batterie. Nur mit Batterien des gleichen oder eines gleichwertigen Typs ersetzen.

- Die Lautsprecher dieses Geräts enthalten Magnete. Stellen bzw. legen Sie also keine Gegenstände auf oder neben dieses Gerät, die keine Magnetfelder vertragen (z. B. Fernseher mit Bildröhre, Uhren, Kreditkarten, Disketten usw.).
- Es können Bildstörungen auftreten, wenn dieses Gerät zu nahe an einem Fernseher mit Kathodenstrahlröhre (Braunsche Röhre) aufgestellt wird. Sollte dies der Fall sein, entfernen Sie das Gerät vom Fernseher.

**VORSICHT MIT DEM LASER**

Dieses Gerät enthält einen Laser. Um unnötige Augenverletzungen zu vermeiden, sollten Sie alle Wartungs- und Reparaturarbeiten einem qualifizierten Wartungstechniker überlassen.

**GEFAHR**

Sichtbare Laserstrahlen bei geöffneter Abdeckung. Achten Sie darauf, nicht direkt in den Laserstrahl zu blicken. Wenn dieses Gerät an die Steckdose angeschlossen ist, schauen Sie nicht durch den CD-Schacht oder andere Öffnungen in das Innere des Geräts.

Die Laser-Komponente in diesem Produkt kann eine Strahlung abgeben, die den Grenzwert der Klasse 1 übersteigt.

**Bluetooth**

- *Bluetooth* ist eine Technik für die drahtlose Kommunikation zwischen Geräten in einem Abstand von 10 m zueinander, welche das 2,4-GHz-Frequenzband verwendet, für das keine Lizenz erforderlich ist.
- *Bluetooth* ist ein eingetragenes Warenzeichen von *Bluetooth SIG* und wird von Yamaha im Rahmen einer Lizenzvereinbarung verwendet.

**Umgang mit Bluetooth-Kommunikation**

- Das 2,4-GHz-Frequenzband wird von zahlreichen *Bluetooth*-kompatiblen Geräten eingesetzt. Zwar setzen *Bluetooth*-kompatible Geräte eine Technik ein, welche den Störeinfluss anderer Geräte, die dasselbe Frequenzband verwenden, begrenzt, allerdings kann die Geschwindigkeit oder Reichweite der Kommunikation beeinträchtigt und in manchen Fällen die Kommunikation unterbrochen werden.

## Verbraucherinformation zur Sammlung und Entsorgung alter Elektrogeräte und benutzter Batterien



Befinden sich diese Symbole auf den Produkten, der Verpackung und/oder beiliegenden Unterlagen, so sollten benutzte elektrische Geräte und Batterien nicht mit dem normalen Haushaltsabfall entsorgt werden.



In Übereinstimmung mit Ihren nationalen Bestimmungen und den Richtlinien 2002/96/EC und 2006/66/EC, bringen Sie bitte alte Geräte und benutzte Batterien zur fachgerechten Entsorgung, Wiederaufbereitung und Wiederverwendung zu den entsprechenden Sammelstellen.



**Pb**

Durch die fachgerechte Entsorgung der Elektrogeräte und Batterien helfen Sie, wertvolle Ressourcen zu schützen und verhindern mögliche negative Auswirkungen auf die menschliche Gesundheit und die Umwelt, die andernfalls durch unsachgerechte Müllentsorgung auftreten könnten.

Für weitere Informationen zum Sammeln und Wiederaufbereiten alter Elektrogeräte und Batterien, kontaktieren Sie bitte Ihre örtliche Stadt- oder Gemeindeverwaltung, Ihren Abfallentsorgungsdienst oder die Verkaufsstelle der Artikel.

### [Entsorgungsinformation für Länder außerhalb der Europäischen Union]

Diese Symbole gelten nur innerhalb der Europäischen Union. Wenn Sie solche Artikel ausrangieren möchten, kontaktieren Sie bitte Ihre örtlichen Behörden oder Ihren Händler und fragen Sie nach der sachgerechten Entsorgungsmethode.

### Anmerkung zum Batteriesymbol (untere zwei Symbolbeispiele):

Dieses Symbol kann auch in Kombination mit einem chemischen Symbol verwendet werden. In diesem Fall entspricht dies den Anforderungen der Richtlinie zur Verwendung chemischer Stoffe.

Falls Bild- oder Tonstörungen in Ihrem Fernseher auftreten, stellen Sie dieses Gerät weiter vom Fernsehgerät entfernt auf.

Personen mit Herzschrittmacher- oder Defibrillator-Implantat müssen mindestens 22 cm von diesem Gerät entfernt bleiben.

Funkwellen können elektronische medizinische Geräte stören. Benutzen Sie dieses Gerät nicht in der Nähe von medizinischen Geräten oder Einrichtungen.

Sie dürfen die Software in diesem Gerät weder ganz noch teilweise zurückentwickeln, dekompileieren, modifizieren, übersetzen oder zerlegen. Im Falle von gewerblichen Nutzern müssen sowohl das Personal als auch die Geschäftspartner der Firma die in dieser Klausel vertraglich vereinbarten Verbote beachten. Sollten die Vereinbarungen in dieser Klausel und diesem Vertrag nicht beachtet werden können, muss der Nutzer den Einsatz der Software umgehend einstellen.

Hiermit erklärt die Yamaha Music Europe GmbH, dass dieses Gerät den wesentlichen Anforderungen und anderen relevanten Vorschriften der Richtlinie 1999/5/EC entspricht.

**Yamaha Music Europe GmbH**

Siemensstr. 22-34 25462

Rellingen, Germany

Tel: +49-4101-303-0





# EIGENSCHAFTEN

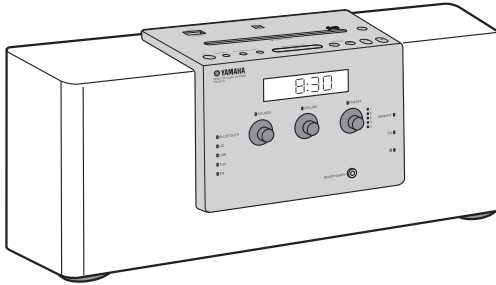

De

## Verschiedene Musikquellen, die die Klangqualität betonen

- Geben Sie Musik auf externen Geräten wie Audio-/Daten-CDs, USB-Geräten (USB-Sticks) und solchen Geräten wieder, die über AUX angeschlossen sind, und stellen Sie das Radio ein.
- Über die *Bluetooth*-Technologie können Sie klaren Klang ohne Kabelverbindungen genießen (☞ S. 11).
- Stellen Sie den Klang mithilfe des 3-Band-Equalizers (Bass, mittlerer Frequenzbereich, Höhen) nach Ihren Wünschen ein (☞ S. 15).

## Praktische Funktionen mit verbesserter Nutzbarkeit

- One-Touch-Kopplung (☞ S. 12).
- Einfaches Speichern/Abrufen der fünf Lieblingsradiosender.
- Laden von Smartphones, Tablets usw. über den USB-Anschluss an der Oberseite.

## Starten Sie Ihren Tag mit Ihrer Lieblingsmusik (IntelliAlarm)

Verwenden Sie Ihre Lieblingsmusik als Weckton, oder wählen Sie den Piepton. Die von Ihnen ausgewählte Musik wird in einer von Ihnen festgelegten Lautstärke zur programmierten Weckzeit wiedergegeben, wodurch Sie bestmöglich in den Tag starten (☞ S. 16).

## Einfache Bedienung über eine dedizierte Anwendung

Mit der kostenlosen Anwendung „DTA CONTROLLER“ können Sie das Gerät über die Anwendung bedienen oder verschiedene Weckfunktionen nutzen (☞ S. 2).

## Mitgeliefertes Zubehör

### Fernbedienung

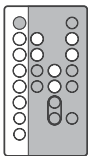

(mit Batterie CR2025)

### Netz kabel

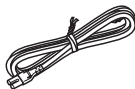

### Netzadapter

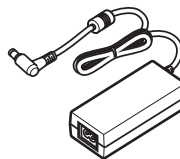

(15 V Gleichstrom,  
mehr als 2,56 A  
Modellnummer:  
EADP-38EB A)

### FM-Antenne



### USB-Abdeckung



### Hinweis

Halten Sie die USB-Abdeckung von Kindern fern, damit sie nicht versehentlich verschluckt wird.

# INHALTSVERZEICHNIS

## ERSTE SCHRITTE

|  |   |
|--|---|
| INSTALLIEREN VON „DTA<br>CONTROLLER“ ..... | 2 |
| NAMEN UND FUNKTIONEN DER<br>TEILE .....    | 3 |
| EINSTELLEN DER UHR .....                   | 7 |

## MUSIKWIEDERGABE

|   |    |
|---|----|
| WIEDERGABE VON CD ODER<br>USB-GERÄT .....             | 8  |
| WIEDERGABE VON IHREM<br><i>Bluetooth</i> -GERÄT ..... | 11 |
| WIEDERGABE VON<br>RADIOSENDERN .....                  | 14 |
| WIEDERGABE VON EXTERNEN<br>QUELLEN.....               | 15 |
| TONSTEUERUNG .....                                    | 15 |

## SONSTIGE FUNKTIONEN UND INFORMATIONEN

|   |    |
|---|----|
| VERWENDEN DER<br>WECKFUNKTION.....                        | 16 |
| VERWENDEN DES<br>SLEEP-TIMERS.....                        | 21 |
| EINSTELLEN DER HELLIGKEIT<br>DES BEDIENFELDDISPLAYS ..... | 21 |
| FEHLERBEHEBUNG.....                                       | 22 |
| HINWEISE ZU DISCS UND<br>USB-GERÄTEN .....                | 26 |
| TECHNISCHE DATEN .....                                    | 27 |

### ◆ Zu dieser Bedienungsanleitung

- Wenn für die Durchführung einer Operation sowohl die Tasten am Gerät als auch die auf der Fernbedienung verwendet werden können, beschreibt die Bedienungsanleitung die Schritte mithilfe der Tasten am Gerät.
- **Hinweis** weist auf zusätzliche Erläuterungen zur besseren Verwendung hin.
-  weist auf Vorsichtsmaßnahmen zur Verwendung des Geräts und Funktionseinschränkungen hin.

## INSTALLIEREN VON „DTA CONTROLLER“

Durch die Installation der Anwendung DTA CONTROLLER auf einem Mobilgerät, wie einem Smartphone, iPhone oder Tablet, können Sie zahlreiche weitere praktische Funktionen dieses Geräts nutzen.

### Eigenschaften

- Umschalten der Quelle
- Steuern der Lautstärke und des Tons
- Einstellen der Weckfunktion (IntelliAlarm) (☞ S. 19)
- Wiedergabe von Titeln, die auf einem Smartphone/iPhone/Tablet gespeichert sind.



Das Mobilgerät muss über eine *Bluetooth*-Verbindung mit dem Gerät verbunden sein (☞ S. 11).

Aufgrund von Produktverbesserungen können sich die technischen Daten und das Aussehen ohne vorherige Ankündigung ändern.



Google Play™



<http://itunes.com/app/dtacontroller>



<https://play.google.com/store/apps/details?id=com.yamaha.av.dtacontroller>

### Hinweis

Wenn Sie nicht auf die obigen Informationen zugreifen können, suchen Sie im App Store oder Google Play nach „DTA CONTROLLER“.

# NAMEN UND FUNKTIONEN DER TEILE

## Fernbedienung

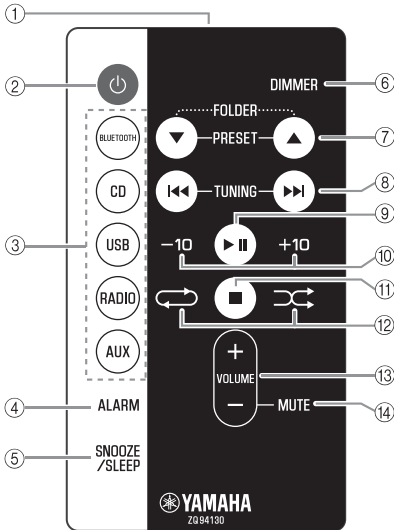

- ① **Infrarot-Signalsender**
- ② **⏻ (Einschalten)**  
Drücken Sie diese Taste, um das System einzuschalten oder in den Standby-Modus zu wechseln.
- ③ **Wiedergabequellen-tasten**  
Diese Tasten schalten die Quellen um.
- ④ **ALARM**  
Diese Taste schaltet die Weckfunktion ein/aus.
- ⑤ **SNOOZE/SLEEP**  
Nimmt die Schlummer-/SchlafEinstellung vor (☞ S. 18, 21).

- ⑥ **DIMMER**  
Stellt die Helligkeit des Bedienfelddisplays ein (☞ S. 21).
- ⑦ **▲/▼**
  - **PRESET**  
Diese Taste stellt einen Speichersender ein, wenn das Radio verwendet wird.
  - **FOLDER**  
Wechselt den Wiedergabeordner während der Wiedergabe von CDs oder USB-Geräten.
- ⑧ **⏮/⏭**  
Während der Wiedergabe: Überspringt Wiedergabetitel/-dateien.  
Spult bei gedrückter Taste während der Titel-/Dateiwiedergabe im Titel/in der Datei zurück/vor (☞ S. 8).  
Beim Radioempfang: Stellt den Radosender ein (☞ S. 14).
- ⑨ **⏸**  
Wiedergabe/Pause.
- ⑩ **+10/-10**  
10 Titel werden übersprungen.
- ⑪ **■**  
Stoppt die Wiedergabe.
- ⑫ **⏮/⏭** (Wiederholung)/**⏮/⏭** (Zufallswiedergabe)  
Spielt Musik von einer Audio-/Daten-CD oder einem USB-Gerät im Wiederholungs- bzw. Zufallsmodus ab (☞ S. 10).
- ⑬ **VOLUME +/-**  
Steuert die Lautstärke.
- ⑭ **MUTE**  
Schaltet den Ton stumm/hebt die Stummschaltung auf.

## Bei Verwendung der Fernbedienung

Richten Sie die Fernbedienung auf den Empfänger des Fernbedienungssignals (auf der Vorderseite) und verwenden Sie die Fernbedienung innerhalb des unten angegebenen Entfernungsbereichs.

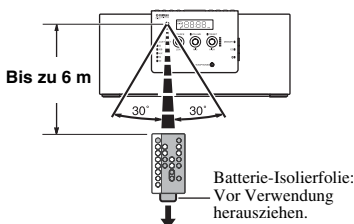

## Austauschen der Fernbedienungsbatterie

Drücken Sie Entriegelungslasche in Richtung (A), und schieben Sie die Batteriehalterung in Richtung (B) heraus.

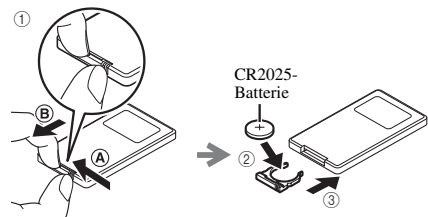

## Oberseite

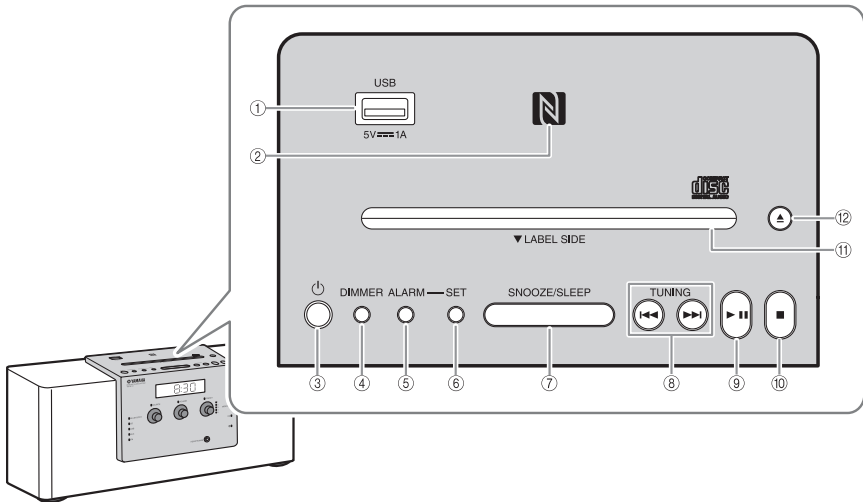

### ① USB-Anschluss

- Schließen Sie ein USB-Gerät für die Wiedergabe an (☞ S. 9).
- Dieser Anschluss versorgt ein tragbares Gerät, wie ein Smartphone, mit 5 V/1 A, wenn es über ein USB-Kabel angeschlossen ist (☞ S. 10).

### ② NFC-Kennzeichnung

Dieser Punkt gestattet durch die NFC-Technologie eine einfache Kopplung (☞ S. 12).

### ③ ⏻ (Einschalten)

Drücken Sie diese Taste, um das Gerät einzuschalten oder in den Standby-Modus zu wechseln. Die Zeit wird auch dann im Bedienfelddisplay angezeigt, wenn sich das Gerät im Standby-Modus befindet.



- Halten Sie die Taste ⏻ am Gerät länger als 3 Sekunden gedrückt, um den Eco-Standby-Modus zu aktivieren. In diesem Modus werden auf dem Bedienfelddisplay keine Informationen angezeigt. Dies senkt den Stromverbrauch. Drücken Sie ⏻ erneut, um den Eco-Standby-Modus aufzuheben.
- Auch im Standby-Modus oder im Eco-Standby-Modus ist die Weckfunktion verfügbar.

### ④ DIMMER

Stellt die Helligkeit des Bedienfelldisplays ein (☞ S. 21).

A (automatisch) → 3 (hellste) → 2 → 1 (dunkelste) → zurück zu A



Wenn A (automatisch) eingestellt ist, wird die Helligkeit des vorderen Bedienfelds unter Berücksichtigung der Helligkeit im Raum automatisch eingestellt.

### ⑤ ALARM

Schaltet den Wecker ein/aus (☞ S. 18).

### ⑥ SET

Konfigurieren Sie über diese Taste die Weckeeinstellungen (☞ S. 17, 20).

### ⑦ SNOOZE/SLEEP

Stellt den Sleep-Timer ein oder aktiviert den Schlummer-Modus des Weckers (☞ S. 18, 21).

### ⑧ TUNING (◀◀/▶▶)

Überspringt Titel/Dateien oder sucht einen Radiosender. Spult bei gedrückter Taste während der Titel-/Dateiwiedergabe im Titel/in der Datei zurück/vor (☞ S. 8, 14).

### ⑨ ▶||

Wiedergabe/Pause des wiedergegebenen Titels (☞ S. 8).

### ⑩ ■

Stopp die Wiedergabe.

### ⑪ Disc-Schacht

Legen Sie eine CD ein (☞ S. 8).

### ⑫ ▲

Wirft die CD aus (☞ S. 8).

## Vorderseite

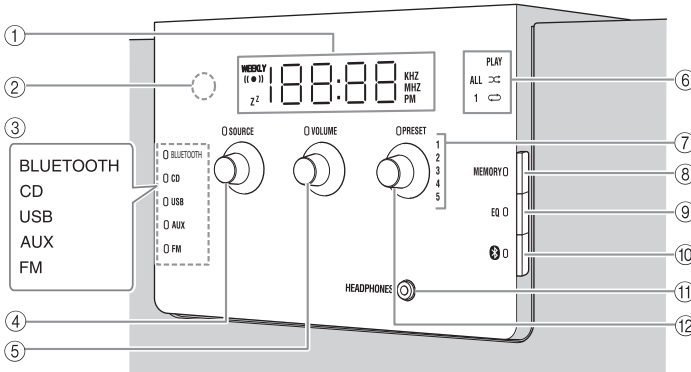

- ① **Bedienfelddisplay**  
Zeigt die Uhrzeit und verschiedene Informationen an.
- ② **Beleuchtungssensor**  
Misst die Umgebungsbeleuchtung. Bedecken Sie niemals diesen Sensor.
- ③ **Wiedergabequellenanzeige**  
Zeigt die gewählte Wiedergabequelle an.
- ④ **SOURCE**  
Dieser Schalter schaltet die Quellen um.
- ⑤ **VOLUME**  
Steuert die Lautstärke.
- ⑥ **PLAY-Anzeige**  
**Zufallswiedergabe-Anzeige**  
**Wiederholungswiedergabe-Anzeige**  
Zeigt den Wiedergabestatus an (☞ S. 9).
- ⑦ **Speichersenderanzeige**  
Zeigt die Radio-Speichersendernummer an (☞ S. 14).
- ⑧ **MEMORY**  
Speichert Radiosender (☞ S. 14).
- ⑨ **EQ**  
Steuert den Ton (☞ S. 15).
- ⑩ **Bluetooth**  
Stellen Sie die Verbindung mit *Bluetooth*-Geräten her oder trennen Sie sie (☞ S. 13).
- ⑪ **HEADPHONES**  
Schließen Sie hier Kopfhörer an.
- ⑫ **PRESET**
  - Bei der Wiedergabe von Daten-CDs/USB-Geräten: Ordnerwechsel (☞ S. 9).
  - Beim Radioempfang: Wählt den Radiospeichersender aus (☞ S. 14).

### ◆ Automatischer Standby

- Durch die Funktion Automatischer Standby verhält sich das Gerät wie unten beschrieben, wenn es eingeschaltet ist (Standardeinstellung):
  - Das Gerät wechselt in den Standby-Modus, wenn die Wiedergabe von CD/USB angehalten wurde, kein Signal vom Tuner oder einem verbundenen Gerät eingespeist wird oder wenn die Wiedergabe über eine bestimmte Zeit (ungefähr 20 Minuten) mit sehr niedriger Lautstärke fortgesetzt wird.
  - Das Gerät wechselt in den Standby-Modus, wenn länger als 8 Stunden keine Bedienung durchgeführt wird.
- Aktivieren/Deaktivieren des automatischen Standby
  - 1 Schließen Sie das Gerät an, während Sie gedrückt halten.**
  - 2 Halten Sie gedrückt.**  
Der Status des automatischen Standby ändert sich, , die LEDs **TUNING, SOURCE, VOLUME** und **PRESET** blinken und die Meldung wird im Bedienfelddisplay angezeigt.
    - Wenn der automatische Standby aktiviert wird: On
    - Wenn der automatische Standby deaktiviert wird: Off

De

## Rückseite

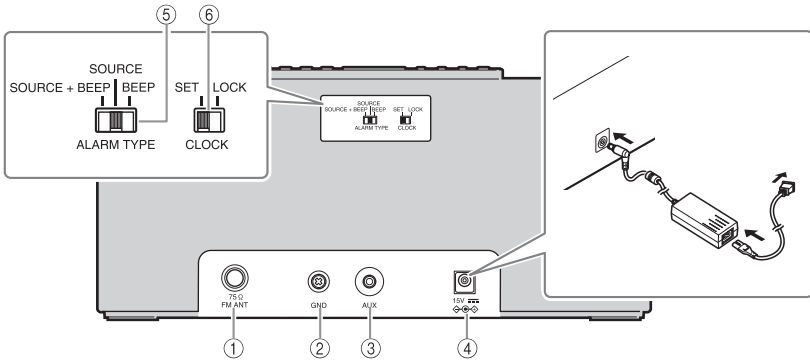

- |   |   |
|---|---|
| <p>① <b>FM-Antennenanschluss</b><br/>Schließen Sie hier die mitgelieferte FM-Antenne an.</p> <p>② <b>GND</b><br/>Schließen Sie hier die Kabelseele der FM-Antenne an (siehe unten).</p> <p>③ <b>AUX</b><br/>Schließen Sie hier ein externes Gerät an (☞ S. 15).</p> | <p>④ <b>15V</b><br/>Schließen Sie hier den mitgelieferten Netzadapter und das Netzkabel an.</p> <p>⑤ <b>ALARM TYPE</b><br/>Stellt den Wecktyp für die IntelliAlarm-Funktion ein (☞ S. 17).</p> <p>⑥ <b>CLOCK</b><br/>Stellt die Uhr ein (☞ S. 7).</p> |
|---|---|

## Anschließen der FM-Antenne

Wir empfehlen, die FM-Antenne an den GND-Anschluss anzuschließen, bevor Sie diese an den FM-Antennenanschluss anschließen.

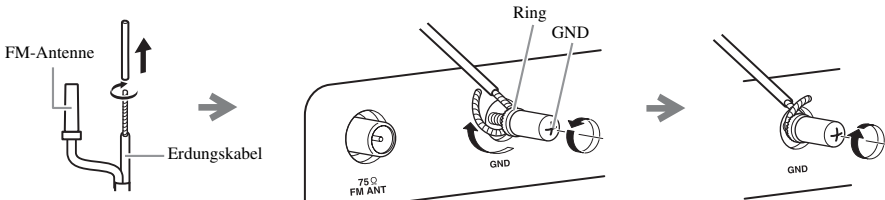

- |  |  |   |
|--|--|---|
| <p>① Entfernen Sie die Isolierung und verdrehen Sie das Kabelende.</p> | <p>② Schrauben Sie den GND-Anschluss vollständig ab und wickeln Sie das Kabel um den Ringteil des GND-Anschlusses.</p> | <p>③ Schrauben Sie den GND-Anschluss fest, und achten Sie darauf, dass das Kabel nicht vom Anschluss abrutscht.</p> |
|--|--|---|

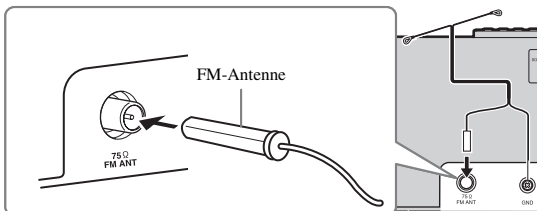

- ④ Schließen Sie die mitgelieferte FM-Antenne an das Gerät an.

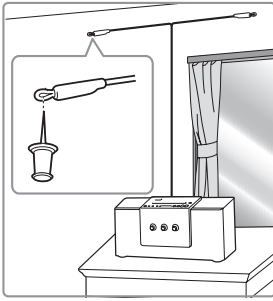

- 5] Fixieren Sie die Antenne dort, wo Sie einen optimalen Empfang erzielen.

#### Hinweis

- Die Antenne sollte ausgezogen bzw. gestrafft sein.
- Bei Verwendung einer Außenantenne anstelle der mitgelieferten Antenne ist der Empfang besser.
- Ändern Sie bei schlechtem Radioempfang die Höhe, die Ausrichtung oder die Positionierung der Antenne.
- Wenn Sie während des USB-Ladevorgangs einen FM-Radiosender hören, kann es beim Radioempfang zu Rauschen kommen. Trennen Sie in diesem Fall das USB-Kabel vom Gerät.

De

## EINSTELLEN DER UHR

### Rückseite

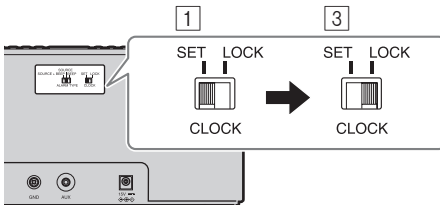

### Vorderseite

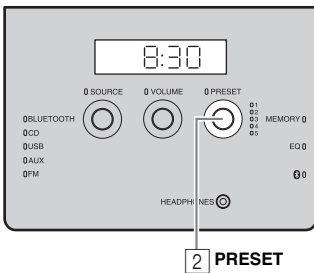

- 1] Setzen Sie **CLOCK** auf **SET**.

- 2] Stellen Sie die Zeit ein.  
Stellen Sie die Zeit mit **PRESET** ein.



- Drücken Sie **SNOOZE/SLEEP** in Schritt 2], um zwischen der 12- und 24-Stunden-Uhrzeitanzeige umzuschalten.
- Die Anzeige „PM“ wird nur angezeigt, wenn Sie die 12-Stunden-Zeitanzeige wählen.

- 3] Stellen Sie **CLOCK** auf **LOCK**, um den Vorgang abzuschließen.  
Wenn **LOCK** eingestellt wird, beginnt die Uhr mit der Anzeige 00 Sekunden zu laufen.

#### Hinweis

Wenn das Netzkabel des Geräts aus der Netzsteckdose gezogen wird, gehen die Zeiteinstellungen ungefähr nach einer Woche verloren.

# WIEDERGABE VON CD ODER USB-GERÄT

Titel/Dateien von CDs/USB-Geräten werden folgendermaßen wiedergegeben.

- Wenn die Wiedergabe einer CD/eines USB-Geräts gestoppt wird, beginnt die Wiedergabe beim nächsten Mal am Anfang des zu dem Stopp-Zeitpunkt wiedergegebenen Titels.
- Wenn Sie bei angehaltener Wiedergabe ■ auf der Fernbedienung drücken, werden die Titel beim nächsten Wiedergabestart folgendermaßen wiedergegeben:
  - Bei einer Audio-CD: Ab dem ersten Titel der CD.
  - Bei Daten-CDs/USB-Geräten: Ab dem ersten Titel des Ordners, der den zuletzt abgespielten Titel enthält.
- Wenn der automatische Standby aktiviert ist, wechselt dieses Gerät automatisch in den Standby-Modus, wenn 20 Minuten lang keine Bedienung ausgeführt wird, nachdem die CD-/USB-Gerät-Wiedergabe gestoppt wurde.



Ausführliche Informationen zur abspielbaren Discs und Dateien finden Sie unter „HINWEISE ZU DISCS UND USB-GERÄTEN“ (☞ S. 26).

Verwenden Sie die folgenden Tasten zur Bedienung des Geräts während der Titelwiedergabe von CD/USB-Geräten.

| Taste                       | Funktion |  |
|-----------------------------|----------|--|
| Oberseite/<br>Fernbedienung | ▶        | Wiedergabe/Pause   |
|                             | ⏮/⏭      | Überspringen<br>Vorwärts/rückwärts suchen<br>(gedrückt halten) |
|                             | ■        | Stopp  |
| Oberseite                   | ▲        | CD auswerfen   |

| Taste         | Funktion |   |
|---------------|----------|---|
| Fernbedienung | ↺        | Wiederholungswiedergabe<br>(☞ S. 3)   |
|               | ↻        | Zufallswiedergabe (☞ S. 3)  |
|               | +10/-10  | 10 Titel/Dateien werden<br>übersprungen                                       |
|               | ▲/▼      | Umschalten der<br>Wiedergabeordner (nur für<br>Daten-CDs oder USB-<br>Geräte) |

## ◆ Wiedergabe von CD

Ober-/Vorderseite

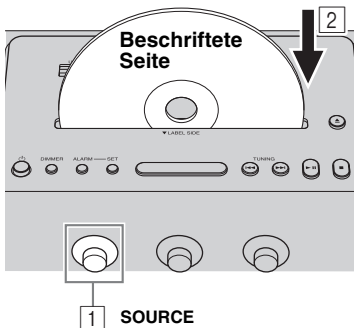

- 1 Setzen Sie **SOURCE** auf CD.
- 2 Setzen Sie die CD so in den Disc-Einschub ein, dass die beschriftete Seite zur Vorderseite des Geräts zeigt.  
Die Wiedergabe startet automatisch. Die Wiedergabe kann über die Fernbedienung oder dieses Gerät gesteuert werden.

### Hinweis

- Setzen Sie die CD so ein, dass die beschriftete Seite zur Vorderseite des Geräts zeigt.
- Wenn sich das System im Eco-Standby-Modus befindet, können CDs nicht eingelegt oder ausgeworfen werden (☞ S. 4).



## ◆ Wiedergabe eines USB-Geräts

Ober-/Vorderseite

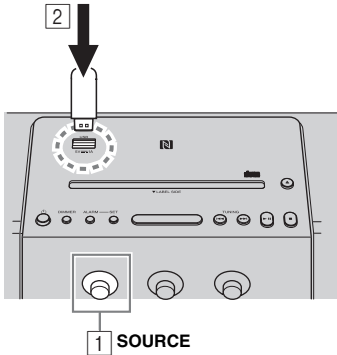

1 Setzen Sie **SOURCE** auf USB.

2 Schließen Sie ein USB-Gerät an.

Die Wiedergabe startet automatisch. Die Wiedergabe kann über die Fernbedienung oder dieses Gerät gesteuert werden.



Stoppen Sie die Wiedergabe, bevor Sie das USB-Gerät trennen.

De

## ◆ Anzeigeeinformationen

Vorderseite

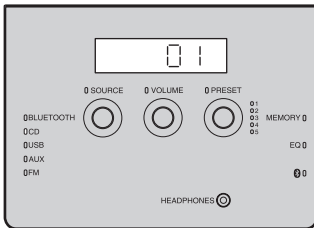

Überspringen Sie Ordner und wählen Sie den gewünschten mit **PRESET** aus, wenn eine Daten-CD/ein USB-Gerät wiedergegeben wird.

Titel oder Ordner und Dateinummern werden eine Zeit lang angezeigt, wenn die Wiedergabe startet.

Wiedergabe einer Audio-CD



Titelnummer

Wiedergabe einer Daten-CD/eines USB-Geräts

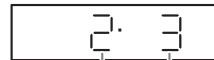

Ordernummer

Dateinummer

## Wiederholungs-/Zufallswiedergabe

Der Wiedergabemodus kann mithilfe der Wiedergabe-/Zufallswiedergabe-/Wiederholungswiedergabeanzeige auf dem Bedienfeldsdisplay überprüft werden.

### Fernbedienung

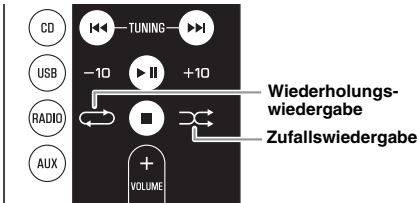

Wenn die ausgewählte Quelle Ordner enthält, kann der Wiedergabemodus für die Wiederholungs-/Zufallswiedergabe ebenfalls nach Ordner eingestellt werden.

### ◆ Wiederholungswiedergabe

Drücken Sie (Wiederholungswiedergabe) auf der Fernbedienung, um aus den folgenden Wiedergabemodi zu wählen.

: 1 Titel

: Alle Titel in dem Ordner (nur Daten-CD/USB-Gerät)

**ALL**: Alle Titel

Keine Anzeige: Wiederholungsmodus ausgeschaltet

### ◆ Zufallswiedergabe

Drücken Sie (Zufallswiedergabe) auf der Fernbedienung, um aus den folgenden Wiedergabemodi zu wählen.

: Alle Titel in dem Ordner (nur Daten-CD/USB-Gerät)

**ALL**: Alle Titel

Keine Anzeige: Zufallsmodus ausgeschaltet

### ◆ Hinweise zur Stromversorgung über den USB-Anschluss

Dieser Anschluss versorgt ein tragbares Gerät, wie ein Smartphone, mit 5 V/1 A, wenn es über ein USB-Kabel angeschlossen ist.

#### Oberseite

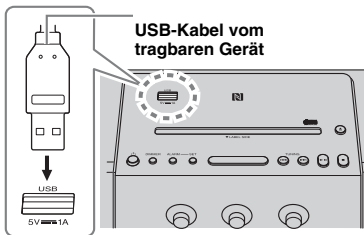

#### Hinweis

- Abhängig von dem tragbaren Gerät ist ein Laden möglicherweise nicht möglich.
- Dieses Gerät unterstützt nicht das Laden eines iPad.
- Die Stromversorgung erfolgt, wenn das Gerät eingeschaltet ist (unabhängig von der ausgewählten Quelle), auch im Standby-Modus.
- Yamaha ist nicht verantwortlich für Schäden an dem tragbaren Gerät oder jegliche Datenverluste, die bei der Verwendung dieses Geräts entstehen.
- Trennen Sie das USB-Kabel unmittelbar nach dem Abschluss des Ladevorgangs, da das verbundene Gerät weiterhin mit Strom versorgt wird.

# WIEDERGABE VON IHREM *Bluetooth*-GERÄT

Dieses Gerät bietet *Bluetooth*-Funktionalität. Sie können drahtlos Musik über Ihr *Bluetooth*-Gerät wiedergeben (Smartphone, digitaler Audioplayer usw.). Bitte lesen Sie auch das Handbuch Ihres *Bluetooth*-Geräts.

## Kopplung dieses Geräts mit Ihrem *Bluetooth*-Gerät

Bei der Kopplung wird das kommunizierende Gerät (im Folgenden als „das verbindende Gerät“ bezeichnet) bei diesem Gerät registriert. Die Kopplung muss bei der ersten Verwendung Ihres *Bluetooth*-Geräts mit diesem Gerät oder wenn die Kopplungseinstellungen gelöscht wurden erfolgen. Sobald die Kopplung abgeschlossen ist, ist eine erneute Verbindung auch dann ganz einfach, wenn die *Bluetooth*-Verbindung getrennt wurde. Wenn die Kopplung nicht erfolgreich ist, schlagen Sie unter dem Punkt „*Bluetooth*“ im Abschnitt „FEHLERBEHEBUNG“ nach (☞ S. 24).





- Dieses Gerät kann mit bis zu acht verbindenden Geräten gekoppelt werden. Wenn eine erfolgreiche Kopplung mit einem neuen Gerät erfolgt ist, werden die Kopplungsdaten für das Gerät mit dem ältesten Verbindungsdatum gelöscht.
- Wenn dieses Gerät über *Bluetooth* mit einem anderen Gerät verbunden ist, trennen Sie die *Bluetooth*-Verbindung, bevor Sie den Kopplungsvorgang durchführen (☞ S. 13).

### Hinweis

Yamaha garantiert keine Verbindungen zwischen diesem Gerät und einem *Bluetooth*-Gerät.

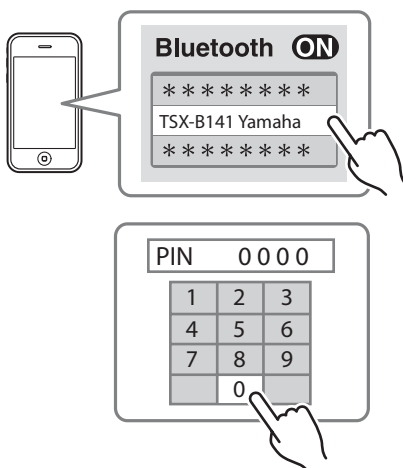
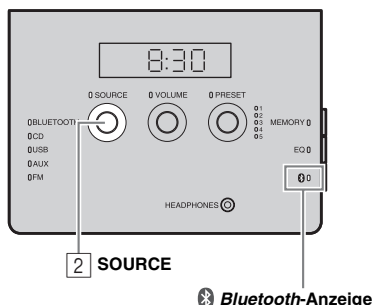
#### Vorderseite



- 1 Drücken Sie , um das Gerät einzuschalten.
- 2 Setzen Sie SOURCE auf BLUETOOTH.

#### ◆ Bei Verwendung eines iPod touch/ iPhone/iPad

- 3 Aktivieren Sie bei dem iPod touch/iPhone/iPad [Einstellungen] → [Bluetooth]. Die *Bluetooth*-Verbindungsliste wird unter [Geräte] angezeigt. (Dieser Vorgang oder die Anzeige kann je nach dem Typ Ihres iPod touch/iPhone/iPad variieren.)
- 4 Wählen Sie in der *Bluetooth*-Verbindungsliste der verbindenden Geräte dieses Gerät aus (TSX-B141 Yamaha). Bei abgeschlossener Kopplung zeigt Ihr iPod touch/iPhone/iPad „Verbunden“ an. Die *Bluetooth*-Anzeige auf der vorderen Bedienfeldanzeige dieses Geräts leuchtet.

#### ◆ Bei Verwendung einer anderen Komponente als iPod touch/iPhone/iPad

- 3 Führen Sie die *Bluetooth*-Kopplung beim verbindenden Gerät durch. Einzelheiten dazu finden Sie im Handbuch des verbindenden Geräts.
- 4 Wählen Sie in der *Bluetooth*-Verbindungsliste der verbindenden Geräte dieses Gerät aus (TSX-B141 Yamaha). Wenn die Koppelung abgeschlossen ist, leuchtet die *Bluetooth*-Anzeige auf der vorderen Bedienfeldanzeige dieses Geräts etwa 1 Sekunde lang auf.



Wenn Sie zur Eingabe eines Kennworts aufgefordert werden, geben Sie „0000“ ein.

## ◆ Einfache Kopplung

Für Smartphones mit NFC-Funktion (Near Field Communication) können Sie die Kopplung ganz einfach vornehmen, indem Sie lediglich das Smartphone über die NFC-Kennzeichnung halten (das Gerät und die NFC-Funktion des Smartphones müssen zuvor eingeschaltet werden).

Oberseite

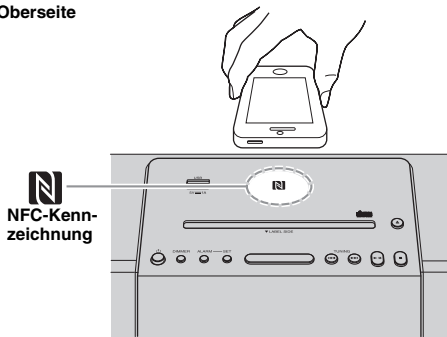

- 1 Drücken Sie , um das Gerät einzuschalten.
- 2 Halten Sie das Smartphone an die NFC-Kennzeichnung.
- 3 Führen Sie die Kopplung beim Smartphone aus (Einzelheiten dazu finden Sie im Handbuch des Smartphones).

Dieses Gerät wird beim Smartphone als „TSX-B141 Yamaha“ angezeigt.



- Wenn Sie zur Eingabe eines Passkey aufgefordert werden, geben Sie „0000“ ein.
- Wenn die Verbindung fehlschlägt, bewegen Sie das Smartphone langsam über die NFC-Kennzeichnung.
- Wenn das Smartphone über eine Schutzhülle verfügt, nehmen Sie dieses aus der Schutzhülle heraus.

## Wiedergabe eines Bluetooth-Geräts

Vorderseite

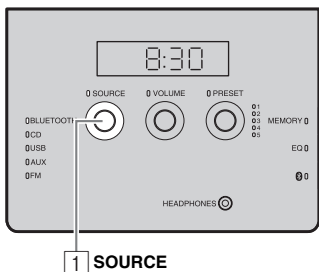

- 1 Setzen Sie SOURCE auf BLUETOOTH.
- 2 Verbinden Sie dieses Gerät und das verbindende Gerät über Bluetooth.
- 3 Geben Sie Musik auf dem Bluetooth-Gerät wieder.

### **Hinweis**

Achten Sie darauf, dass der Lautstärkepegel dieses Geräts nicht zu hoch ist.



- Wenn Sie über Bluetooth eine Verbindung von Ihrem verbindenden Gerät herstellen und Musik wiedergeben, während sich das Gerät im Standby-Modus befindet, schaltet sich das Gerät automatisch ein.
- Wenn Sie die Bluetooth-Verbindung beim verbindenden Gerät trennen, während die Wiedergabequelle auf Bluetooth eingestellt ist, wechselt das Gerät automatisch in den Standby-Modus.
- Wenn der automatische Standby aktiviert und Bluetooth als Wiedergabequelle ausgewählt ist, wechselt das Gerät automatisch nach 20 Minuten ohne Bluetooth-Verbindung und Bedienung in den Standby-Modus.

## Verbindung mit einem bereits gekoppelten Gerät über *Bluetooth*

Wenn die Kopplung abgeschlossen wurde, ist die Verbindung mit einem *Bluetooth*-Gerät beim nächsten Mal ganz einfach.

### ◆ Verbindung über dieses Gerät

Vorderseite

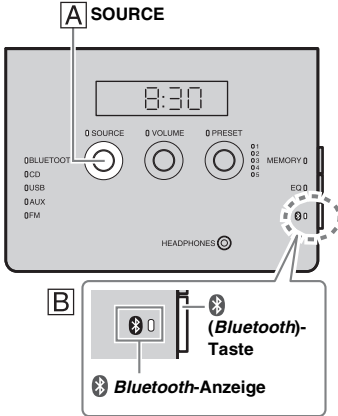

Befolgen Sie den Ablauf **A** oder **B** unten, um die Verbindung mit dem Gerät herzustellen.

**A** Setzen Sie **SOURCE** auf **BLUETOOTH**.

**B** Drücken Sie die Taste (*Bluetooth*) auf der rechten Seite des Bedienfelds.

Die *Bluetooth*-Anzeige im Bedienfelddisplay blinkt; dieses Gerät sucht nach dem verbindenden Gerät, das zuletzt über *Bluetooth* verbunden war, und stellt dann eine Verbindung her (die *Bluetooth*-Einstellung des verbindenden Geräts muss zuvor aktiviert sein).

Wenn die *Bluetooth*-Verbindung eingerichtet wurde, leuchtet die *Bluetooth*-Anzeige.

### ◆ Verbindung über das verbindende Gerät

**1** Aktivieren Sie in den *Bluetooth*-Einstellungen des verbindenden Geräts die Option *Bluetooth*.

**2** Wählen Sie in der *Bluetooth*-Verbindungsliste der verbindenden Geräte dieses Gerät aus (TSX-B141 Yamaha).

Die *Bluetooth*-Verbindung wird hergestellt, und die *Bluetooth*-Anzeige auf der vorderen Bedienfeldanzeige dieses Geräts leuchtet.

### ◆ Verbindung über die NFC-Funktion

Wenn Sie ein bereits gekoppeltes Smartphone mit der NFC-Funktion verwenden, wird eine *Bluetooth*-Verbindung hergestellt, indem Sie es über die NFC-Kennzeichnung halten.

#### **Hinweis**

*Bluetooth*-Verbindungen können nicht über das verbindende Gerät hergestellt werden, wenn sich dieses Gerät im Eco-Standby-Modus befindet. Schalten Sie das Gerät ein.

## Trennen einer *Bluetooth*-Verbindung

Wenn einer der folgenden Vorgänge während einer eingerichteten *Bluetooth*-Verbindung ausgeführt wird, wird die *Bluetooth*-Verbindung getrennt.

- Drücken Sie die Taste (*Bluetooth*) am Gerät. (Oder halten Sie auf der Fernbedienung gedrückt.)
- Schalten Sie das Gerät in den Standby-Modus.
- Schalten Sie die *Bluetooth*-Einstellung des verbindenden Geräts aus.
- Halten Sie das Smartphone mit der NFC-Funktion während der *Bluetooth*-Verbindung über die NFC-Kennzeichnung.

# WIEDERGABE VON RADIOSENDERN

## Einstellen der Radiosender

Ober-/Vorderseite

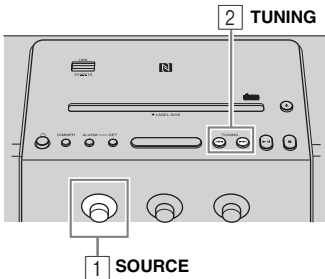

- 1 Setzen Sie **SOURCE** auf FM.
- 2 Drücken Sie **◀▶**, um den FM-Sender einzustellen.

| Art der Sendersuche      | Funktion von TUNING                              |
|--------------------------|--|
| Automatische Sendersuche | Halten Sie <b>◀▶</b> oder <b>▶▶</b> gedrückt.    |
| Manuelle Sendersuche     | Drücken Sie <b>◀▶</b> oder <b>▶▶</b> wiederholt. |

### Hinweis

Wenn Sie einen Sender manuell wählen, wird der Ton in Mono wiedergegeben.

## Speichern von FM-Sendern (Voreinstellung)

Sie können Ihre 5 bevorzugten FM-Sender mit der Vorprogrammierfunktion speichern.

Vorderseite

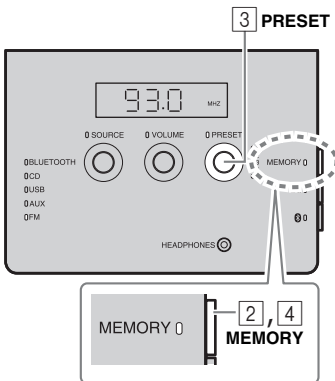

- 1 Stellen Sie einen bevorzugten Radiosender ein.
- 2 Drücken Sie **MEMORY**.
- 3 Wählen Sie mit **PRESET** die Voreinstellungsnummer für den Vorgang.



Um den Speichervorgang abzubrechen, drücken Sie erneut **TUNING**.

- 4 Drücken Sie **MEMORY**, um den Vorgang abzuschließen.  
Die Speicherung ist abgeschlossen.

## Auswählen eines voreingestellten Radiosenders

Vorderseite

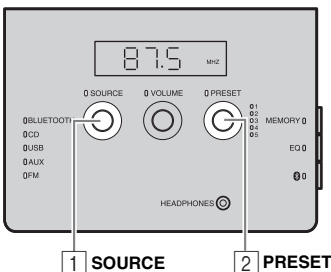

- 1 Setzen Sie **SOURCE** auf FM.
- 2 Wählen Sie mit **PRESET** einen vorprogrammierten Festsender.  
(Oder drücken Sie **▲** / **▼** auf der Fernbedienung.)

# WIEDERGABE VON EXTERNEN QUELLEN

## Rückseite

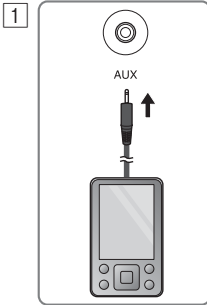

## Ober-/Vorderseite

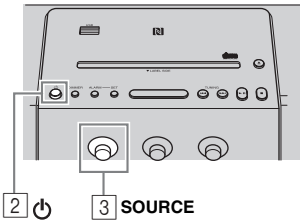

Schalten Sie das Gerät in den Standby-Modus, bevor Sie Audiokabel anschließen.

- 1 Schließen Sie das externe Audiogerät mithilfe eines im Handel erhältlichen Stereo-Miniklinkensteckers (3,5 mm) an AUX auf der Rückseite an.

### Hinweis

Stellen Sie vor dem Anschluss die Lautstärke dieses Geräts und Ihres externen Audiogeräts auf leise.

- 2 Drücken Sie , um das Gerät einzuschalten.
- 3 Setzen Sie **SOURCE** auf AUX.
- 4 Starten Sie die Wiedergabe des angeschlossenen externen Audiogeräts.

De

# TONSTEUERUNG

## Vorderseite

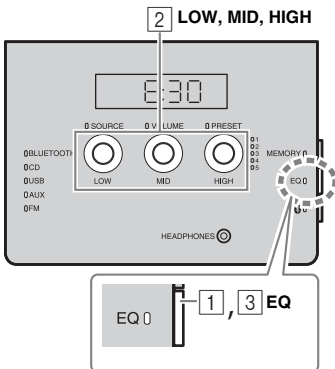

- 1 Drücken Sie während der Wiedergabe **EQ**.

LOW, MID und HIGH blinken.

- 2 Passen Sie den Klang mit **LOW, MID** und **HIGH** an.

Jeder Frequenzbereich kann von -5 bis +5 angepasst werden.

- 3 Drücken Sie **EQ**, um den Vorgang abzuschließen.

# VERWENDEN DER WECKFUNKTION

## IntelliAlarm

Das Gerät verfügt über eine Weckfunktion (IntelliAlarm), die zu einer festgelegten Zeit Musikquellen und/oder eine Reihe von Pieptönen (integrierter Alarm) abspielt. Die Weckfunktion verfügt über die folgenden Funktionen.

### ◆ 3 Wecktypen

Wählen Sie aus 3 verschiedenen Wecktypen und kombinieren Sie Musik mit Pieptönen.

|                      |  |
|----------------------|--|
| <b>SOURCE + BEEP</b> | Die ausgewählte Audioquelle und der Piepton werden zur eingestellten Zeit wiedergegeben. Dieser Modus empfiehlt sich für einen bestmöglichen Start in den Tag.<br>3 Minuten vor der eingestellten Zeit: Die Wiedergabe der Musikquelle beginnt leise, und mit näher rückendem Weckzeitpunkt nimmt die Lautstärke schrittweise zu.<br>Alarmzeit: Ein Piepton wird zusätzlich wiedergegeben. |
| <b>SOURCE</b>        | Die gewählte Audioquelle wird zur festgelegten Zeit wiedergegeben. Die Lautstärke beginnt leise und nimmt bis zur eingestellten Lautstärke schrittweise zu.  |
| <b>BEEP</b>          | Zur festgelegten Zeit wird nur der Piepton wiedergegeben.  |

### ◆ Musikquellen

Audio-CD, Daten-CD, USB-Gerät und Radio können als Quelle gewählt werden. Je nach Audioquelle können außerdem folgende Wiedergabeverfahren gewählt werden:

| Quelle                    | Wiedergabeverfahren     | Funktion   |
|---------------------------|-------------------------|--|
| <b>Audio-CD</b>           | Titel                   | Der ausgewählte Titel wird wiederholt wiedergegeben.               |
|                           | Fortsetzen              | Der Titel, den Sie zuletzt angehört haben, wird wiedergegeben.     |
| <b>Daten-CD/USB-Gerät</b> | Ordner                  | Der ausgewählte Ordner wird wiederholt wiedergegeben.              |
|                           | Fortsetzen              | Der Titel, den Sie zuletzt angehört haben, wird wiedergegeben.     |
| <b>FM-Radio</b>           | Voreingestellter Sender | Der festgelegte Speicherradiosender wird wiedergegeben.            |
|                           | Fortsetzen              | Der Radiosender, den Sie zuletzt gehört haben, wird wiedergegeben. |

### ◆ Schlummerfunktion

Mithilfe der Schlummerfunktion wird der Weckton nach 5 Minuten erneut wiedergegeben (☞ S. 18).



## Weckeinstellung

### ◆ Einstellen von Weckzeit und -ton

Ober-/Vorderseite

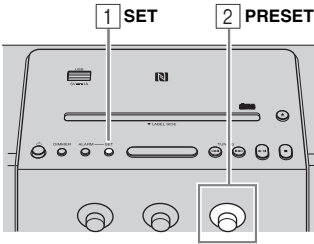

#### 1 Drücken Sie SET.

Die Weckanzeige ((●)) und die Einstellungselemente blinken.



Weckanzeige

#### 2 Stellen Sie die Weckzeit mit PRESET ein.

Rückseite

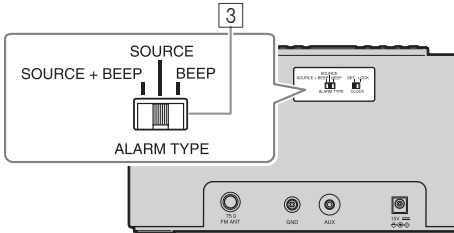

#### 3 Stellen Sie den Wecktyp mit ALARM TYPE ein.

Wählen Sie unter SOURCE+BEEP, SOURCE oder BEEP. Ausführliche Informationen zum Wecktyp finden Sie unter „3 Wecktypen“ (S. 16).

Ober-/Vorderseite

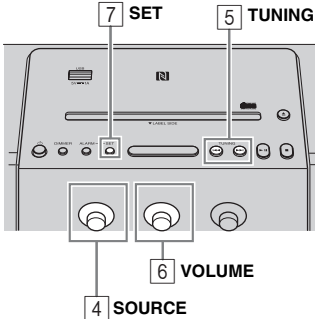

#### 4 Wählen Sie die Quelle mit SOURCE (nach Bedarf).

Wenn Sie SOURCE+BEEP oder SOURCE auswählen, wählen Sie die Musikquelle. Es kann eine andere Quelle als Bluetooth oder AUX ausgewählt werden.

#### 5 Wählen Sie einen TITEL, Ordner oder einen Radiosender mit TUNING (bei Bedarf).

Wenn die Quelle CD/USB/FM ist, wählen Sie einen Titel, einen Ordner oder einen Radiosender für die Weckfunktion mit  $\ll$ / $\gg$  aus.



- Wenn CD/USB ausgewählt ist und „0“ als Titel-/ Ordernummer eingestellt ist, wird der zuletzt angehörte Titel wiedergegeben.
- Wenn FM ausgewählt ist und die Nummer der Speicheranzeige (S. 5) nicht leuchtet, wird der zuletzt angehörte Radiosender wiedergegeben.

#### 6 Stellen Sie die Wecklautstärke mit VOLUME ein.

#### 7 Drücken Sie SET, um den Vorgang abzuschließen.

Der Wecker ist eingestellt und die Weckanzeige ((●)) leuchtet auf.

## Ein-/Ausschalten des Weckers

Oberseite

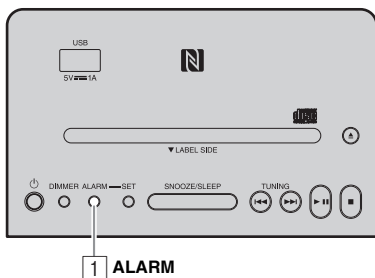

### 1 Drücken Sie **ALARM**.

Bei aktiviertem Wecker leuchtet die Weckanzeige ((●)) auf, und die Weckzeit wird für eine gewisse Zeit angezeigt. Wenn Sie **ALARM** erneut drücken, werden die Alarmanzeige ((●)) und der Wecker ausgeschaltet.

Wenn der Weckmodus auf Weekly Alarm (S. 19) gesetzt ist, wird auch die Anzeige Weekly Alarm (WEEKLY) ein-/ausgeschaltet.



Die Weckeinstellung wird auch dann gespeichert, wenn die Weckfunktion ausgeschaltet ist. Wenn die Weckfunktion durch Drücken der **ALARM**-Taste erneut eingeschaltet wird, ertönt der Wecker mit den vorher festgelegten Weckeinstellungen.

## Bedienvorgänge während der Weckton zu hören ist

Der Weckton wird zur eingestellten Zeit wiedergegeben. Während der Wiedergabe sind folgende Bedienungsvorgänge verfügbar.

### ◆ Stoppen der Weckfunktion für kurze Zeit (Schlummerfunktion)

Oberseite

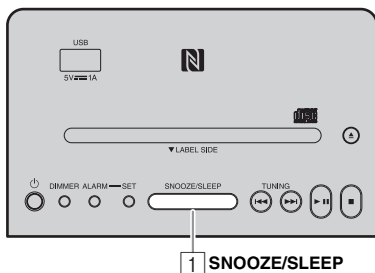

### 1 Drücken Sie **SNOOZE/SLEEP**.

Die Schlummer-Funktion schaltet den Weckton aus und setzt ihn nach 5 Minuten fort.



- Drücken Sie **SNOOZE/SLEEP**.

Einmal: Das Piepen stoppt.

Zweimal: Die Musikquelle stoppt (Schlummerfunktion).



Vier Minuten, nachdem die Musikquelle gestoppt wurde, beginnt deren leise Wiedergabe erneut.



Eine weitere Minute nach der erneuten leisen Wiedergabe der Musikquelle ertönt der Piepton.

- Die Weckanzeige blinkt, wenn die Schlummerfunktion aktiviert ist.

### ◆ Ausschalten des Weckers

Oberseite

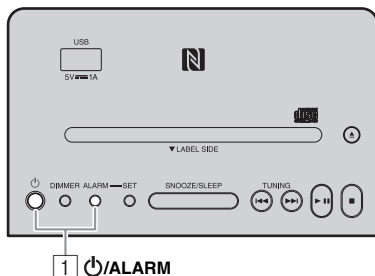

### 1 Drücken Sie **ALARM** oder .



- Sofern Sie den Wecker nicht abstellen, verstummt dieser automatisch nach 60 Minuten.
- Die Weckeinstellung wird auch dann gespeichert, wenn die Weckfunktion ausgeschaltet ist. Wenn die Weckfunktion durch Drücken der **ALARM**-Taste erneut eingeschaltet wird, ertönt der Wecker mit den vorher festgelegten Weckeinstellungen.

## Einstellen des Weekly Alarm

### ◆ Einstellen des Weekly Alarm mit DTA CONTROLLER

Mit DTA CONTROLLER (S. 2) können Sie den Weekly Alarm nutzen, mit dem Sie Weckzeiten für jeden Wochentag einstellen können. Nehmen Sie zuerst die Einstellungen für Weekly Alarm über DTA CONTROLLER vor.

#### IntelliAlarm-Einstellungsbildschirm

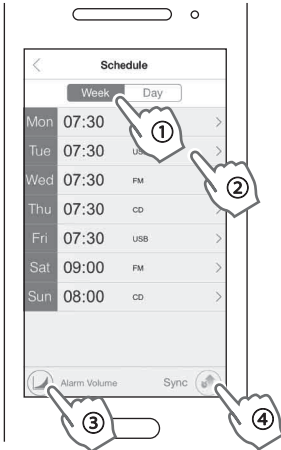

- 1 Tippen Sie auf  (IntelliAlarm-Symbol) in DTA CONTROLLER, um den IntelliAlarm-Einstellungsbildschirm zu öffnen.
- 2 Führen Sie die unten aufgeführten Schritte im IntelliAlarm-Einstellungsbildschirm durch.
  - ① Wählen Sie [Woche (Week)] (Weekly Alarm).
  - ② Stellen Sie die Alarmzeit für jeden Tag der Woche ein.
  - ③ Stellen Sie die Wecklautstärke oder die erweiterten Einstellungen von IntelliAlarm ein.
  - ④ Tippen Sie auf [Synchronisation (Sync)], um die Einstellungen auf das Gerät zu übertragen.

Die Funktion Weekly Alarm wird aktiviert und die Alarmanzeige () sowie die Weekly Alarm-Anzeige (WEEKLY) werden eingeschaltet.



## ◆ Einstellen des Weekly Alarm beim Gerät

Wenn Sie „Weekly Alarm“ mit DTA CONTROLLER eingestellt haben, können Sie den „Weekly Alarm“-Modus in der Auswahl des Weckmodus für dieses Gerät auswählen.

Oberseite

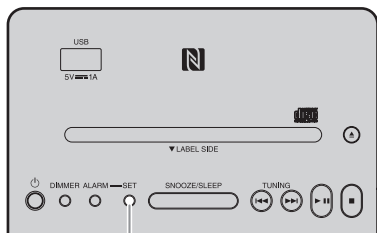

1, 2 SET

Vorderseite

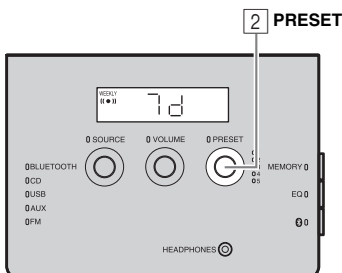

2 PRESET

### 1 Drücken Sie SET.

Die Weckanzeige ((●●)) blinkt und die Weckmodus-Auswahlanzeige wird angezeigt.

### 2 Wählen Sie den Weckmodus aus.

Drehen Sie **PRESET**, um den Weckmodus auszuwählen, und drücken Sie dann **SET** zur Bestätigung.

#### 1d (One Day Alarm-Modus):

Einmal zur angegebenen Zeit wird ein Weckton ausgegeben.

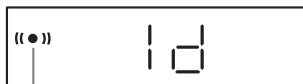

Weckanzeige

#### 7d (Weekly Alarm-Modus):

Ein Weckton, für den die Zeit für jeden Tag der Woche eingestellt werden kann (kann nur über „DTA CONTROLLER“ eingestellt werden).



Weekly Alarm-Anzeige

Weckanzeige

Wenn Sie den Modus „Weekly Alarm“ gewählt haben, ist die Einstellung der Weckfunktion abgeschlossen. Die Weckanzeige ((●●)) und die Anzeige „Weekly Alarm“ (WEEKLY) leuchten auf.

#### **Hinweis**

Der Modus „Weekly Alarm“ kann nicht ausgewählt werden, wenn alle Tage für die Einstellung „Weekly Alarm“ deaktiviert sind. Aktivieren Sie einen Tag für die Einstellung „Weekly Alarm“.

# VERWENDEN DES SLEEP-TIMERS

Sie können die Zeit einstellen, nach der das Gerät automatisch in den Standby-Modus wechselt.

Oberseite

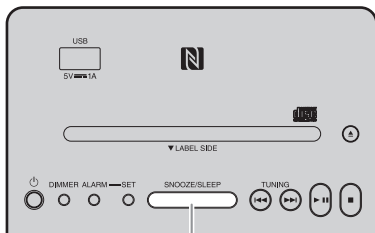

1 SNOOZE/SLEEP

- 1 Drücken Sie mehrmals **SNOOZE/SLEEP**, um die Zeit einzustellen, nach der das System in den Standby-Modus wechselt.

Der Sleep-Timer kann auf 30, 60, 90 und 120 Minuten eingestellt werden.

Nachdem die Zeit eingestellt wurde, wird die Sleep-Anzeige (z<sup>z</sup>) auf dem Bedienfelddisplay angezeigt.



Sleep-Anzeige



Wenn Sie bei aktiviertem Sleep-Timer erneut **SNOOZE/SLEEP** drücken, wird die Einstellung des Sleep-Timers abgebrochen.

# EINSTELLEN DER HELLIGKEIT DES BEDIENFELDDISPLAYS

Oberseite

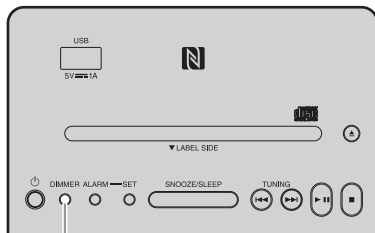

1 DIMMER

- 1 Drücken Sie **DIMMER**.

Bei jeder Betätigung der Taste wechselt die Einstellung in der folgenden Reihenfolge:

A (automatisch) ⇒ 3 (hellste) ⇒ 2 ⇒ 1 (dunkelste)  
⇒ zurück zu A

## **Hinweis**

Wenn AUTO gewählt ist, wird die Helligkeit des Bedienfelddisplays mithilfe des Beleuchtungssensors automatisch eingestellt (S. 5). Stellen Sie sicher, dass der Sensor nicht bedeckt ist.

De



# FEHLERBEHEBUNG

Wenn ein Problem mit diesem Gerät auftritt, prüfen Sie als Erstes die folgende Liste. Falls das aufgetretene Problem in der nachfolgenden Tabelle nicht aufgeführt ist, oder wenn die nachfolgenden Anweisungen nicht helfen, schalten Sie das Gerät aus, ziehen Sie den Netzstecker, und wenden Sie sich an den nächsten autorisierten Yamaha-Fachhändler oder -Kundendienst.

## Allgemeines

| Problem  | Mögliche Ursache  | Lösung   |
|--|---|--|
| <b>Das Gerät lässt sich nicht einschalten.</b>   | Möglicherweise ist das Netzkabel nicht ordnungsgemäß angeschlossen.   | Schließen Sie das Netzkabel ordnungsgemäß an, indem Sie die Kabelenden fest in die Steckdose bzw. in die entsprechende Kabelbuchse am Gerät einstecken.  |
|  | Das Gerät erhielt möglicherweise einen starken elektrischen Schlag, beispielsweise durch Gewitter oder starke statische Aufladung.  | Trennen Sie das Netzkabel. Warten Sie ca. 30 Sekunden, schließen Sie das Netzkabel wieder an und schalten Sie das Gerät erneut ein.  |
| <b>Die Lautsprecher bleiben stumm.</b>   | Möglicherweise ist die Lautstärke auf den Minimalpegel eingestellt.   | Korrigieren Sie den Lautstärkepegel.   |
|  | Möglicherweise falsche Eingangsquelle.  | Korrekte Eingangsquelle auswählen.   |
|  | Der automatische Standby ist aktiviert.   | Schalten Sie das Gerät wieder ein.   |
| <b>Plötzliche Stummschaltung.</b>  | Die Einschlaffunktion (☞ S. 21) ist möglicherweise eingestellt.   | Schalten Sie das Gerät ein und geben Sie die Quelle erneut wieder.   |
|  | Der automatische Standby ist aktiviert.   | Schalten Sie das Gerät wieder ein.   |
| <b>Der Ton überschlägt sich/ist verzerrt oder es gibt ein ungewöhnliches Geräusch.</b> | Entweder ist die Lautstärke der Eingangsquelle zu hoch oder die Lautstärke dieses Geräts ist zu hoch eingestellt (insbesondere Bass).   | Passen Sie die Lautstärke mit <b>VOLUME</b> an oder passen Sie den Bass mit <b>EQ</b> an (☞ S. 15).  |
| <b>Das Gerät funktioniert nicht ordnungsgemäß.</b>                                     | Das Gerät erhielt möglicherweise einen starken elektrischen Schlag, beispielsweise durch Gewitter oder starke statische Aufladung, oder die Stromversorgung wurde unterbrochen. | Schalten Sie das Gerät in den Standby-Modus und trennen Sie das Netzkabel. Warten Sie ca. 30 Sekunden, schließen Sie das Netzkabel wieder an und schalten Sie das Gerät ein.   |
| <b>Das Gerät schaltet sich ein, wechselt aber direkt in den Standby-Modus.</b>         |   |  |
| <b>Ein Digital- oder Hochfrequenzgerät erzeugt Störgeräuschen.</b>                     | Dieses Gerät ist möglicherweise zu nahe an einem Digital- oder Hochfrequenzgerät aufgestellt.   | Stellen Sie das System in größerer Entfernung zu derartigen Geräten auf.   |
| <b>Die Uhreinstellung wurde gelöscht.</b>  | Die Stromversorgung des Geräts war länger als eine Woche unterbrochen.  | Stecken Sie den Netzstecker fest in die Netzsteckdose und stellen Sie die Uhrzeit neu ein (☞ S. 7).  |
| <b>Die ausgewählte Quelle wird zur Weckzeit nicht wiedergegeben.</b>                   | Es ist keine CD eingelegt oder kein USB-Gerät angeschlossen.  | Legen Sie eine CD ein oder schließen Sie ein USB-Gerät an.   |
|  | <b>ALARM TYPE</b> -Schalter ist auf BEEP gesetzt.   | Setzen Sie <b>ALARM TYPE</b> auf SOURCE + BEEP oder SOURCE (☞ S. 16).  |
| <b>Die Uhr blinkt und das Gerät kann nicht bedient werden.</b>                         | <b>CLOCK</b> -Schalter auf der Rückseite ist auf SET gestellt, und das Gerät befindet sich im Uhreinstellungsmodus.   | Setzen Sie den <b>CLOCK</b> -Schalter auf LOCK (☞ S. 7).   |
| <b>Der automatische Standby ist inaktiv.</b>   | Das Gerät empfängt möglicherweise Umgebungsrauschen.  | Wenn sich das Gerät nah an schnurlosen Telefonen, Drahtlosgeräten, Mikrowellengeräten oder Leuchtstofflampen befindet, stellen Sie das Gerät weiter entfernt auf.  |
| <b>Das Bedienfelddisplay leuchtet nur schwach.</b>                                     | Die Einstellung für das Bedienfelddisplay ist auf AUTO eingestellt.   | Stellen Sie die Helligkeit für das Bedienfelddisplay auf eine andere Einstellung als AUTO ein. Oder decken Sie den Beleuchtungssensor nicht ab.  |
| <b>Das angeschlossene tragbare USB-Gerät kann nicht geladen werden.</b>                | Ein inkompatibles USB-Gerät wurde an das Gerät angeschlossen. Oder das USB-Gerät ist nicht ordnungsgemäß mit diesem Gerät verbunden.  | Drücken Sie  , um das System in den Standby-Modus zu schalten, und verbinden Sie das USB-Gerät wieder mit dem Gerät. Wenn dies das Problem nicht behebt, kann das USB-Gerät nicht mit dem Gerät geladen werden. |

## CD-Wiedergabe

| Problem  | Mögliche Ursache   | Lösung  |
|--|--|---|
| <b>Die Disc kann nicht eingelegt werden.</b>   | Das Gerät ist auf den Eco-Standby-Modus eingestellt.   | Drücken Sie  , um den Eco-Standby-Modus aufzuheben (☞ S. 4). |
|  | Es ist bereits eine Disc eingelegt.  | Drücken Sie  , um die Disc auszuwerfen.                      |
| <b>Einige Tasten funktionieren nicht.</b>  | Die in das Gerät eingesetzte Disc ist möglicherweise nicht kompatibel.   | Verwenden Sie eine vom Gerät unterstützte Disc (☞ S. 26).   |
| <b>Die Wiedergabe beginnt nicht nach dem Drücken von ►   (die Wiedergabe stoppt sofort).</b> | Die Disc ist möglicherweise verschmutzt.   | Wischen Sie die Disc ab.  |
|  | Die in das Gerät eingesetzte Disc ist möglicherweise nicht kompatibel.   | Verwenden Sie eine vom Gerät unterstützte Disc (☞ S. 26).   |
|  | Wenn das Gerät von einem kalten an einen warmen Ort gebracht wurde, hat sich möglicherweise Kondensation auf der Discselektlinse gebildet. | Warten Sie eine oder zwei Stunden, bis sich das Gerät an die Raumtemperatur angepasst hat, und versuchen Sie es erneut.                       |
| <b>Die CD-Anzeige blinkt zweimal (3 Wiederholungen) und die CD wird ausgeworfen.</b>         | Die in das Gerät eingesetzte Disc ist möglicherweise nicht kompatibel.   | Verwenden Sie eine vom Gerät unterstützte Disc (☞ S. 26).   |
|  | Die Disc ist möglicherweise verschmutzt.   | Wischen Sie die Disc ab.  |
|  | Die Disc enthält keine abspielbaren Dateien.   | Verwenden Sie eine Disc, die abspielbare Dateien enthält (☞ S. 26, 27).   |
|  | Die Disc wurde verkehrt herum eingesetzt.  | Setzen Sie die Disc mit der beschrifteten Seite nach vorne ein.   |
| <b>Im Bedienfelddisplay wird „Err“ angezeigt, nachdem eine Disc eingesetzt wurde.</b>        | Beim Gerät ist ein Fehler aufgetreten.   | Werfen Sie die Disc mit  aus.                                |

## USB-Gerätwiedergabe

| Problem  | Mögliche Ursache  | Lösung   |
|--|---|--|
| <b>Die MP3-/WMA-Datei auf dem USB-Gerät wird nicht wiedergegeben.</b>                                | Das USB-Gerät wird nicht erkannt.                             | Schalten Sie das Gerät in den Standby-Modus und trennen Sie das USB-Gerät. Schalten Sie dann das Gerät ein und schließen Sie das USB-Gerät wieder an.  |
|  |   | Schließen Sie ein Netzteil an, wenn das Gerät darüber verfügt.   |
| <b>Die USB-Anzeige blinkt zweimal (3 Wiederholungen), nachdem das USB-Gerät angeschlossen wurde.</b> | Ein inkompatibles USB-Gerät wurde an das Gerät angeschlossen. | Schalten Sie das Gerät in den Standby-Modus und verbinden Sie das USB-Gerät wieder mit dem Gerät. Wenn dies das Problem nicht behebt, kann das USB-Gerät nicht mit dem Gerät wiedergegeben werden. |
|  | Das USB-Gerät enthält keine abspielbaren Dateien.             | Verwenden Sie ein USB-Gerät, das abspielbare Dateien enthält (☞ S. 26, 27).  |

## Bluetooth

| Problem  | Mögliche Ursache   | Lösung  |
|--|--|---|
| <b>Die Kopplung mit dem verbindenden Gerät ist nicht möglich.</b>                            | Das Gerät ist bereits mit einem anderen Gerät gekoppelt.   | Trennen Sie das bereits verbundene <i>Bluetooth</i> -Gerät.   |
|  | Das verbindende Gerät unterstützt nicht A2DP.  | Führen Sie die Kopplung mit einem Gerät aus, das A2DP unterstützt.  |
|  | Ein <i>Bluetooth</i> -Adapter etc., mit dem dieses Gerät gekoppelt werden soll, hat ein anderes Passwort als „0000“. | Verwenden Sie einen <i>Bluetooth</i> -Adapter usw., dessen Passwort „0000“ ist.   |
|  | Dieses Gerät und das verbindende Gerät sind zu weit voneinander entfernt.  | Positionieren Sie das verbindende Gerät näher an diesem Gerät.  |
|  | Ein in der Nähe befindliches Gerät (Mikrowelle, WLAN etc.) sendet Signale im 2,4-GHz-Frequenzband.                   | Positionieren Sie dieses Gerät weiter entfernt von dem Gerät, das Signale im Funkfrequenzbereich aussendet.   |
| <b>Es kann keine <i>Bluetooth</i>-Verbindung eingerichtet werden.</b>                        | Dieses Gerät ist nicht in der <i>Bluetooth</i> -Verbindungsliste des verbindenden Geräts registriert.                | Führen Sie den Kopplungsvorgang erneut durch (☞ S. 11).   |
|  | Ein anderes <i>Bluetooth</i> -Gerät ist bereits verbunden.   | Beenden Sie die aktuelle <i>Bluetooth</i> -Verbindung.  |
|  | Die <i>Bluetooth</i> -Funktion des Geräts ist ausgeschaltet.   | Schalten Sie die <i>Bluetooth</i> -Funktion des Geräts ein.   |
|  | Die Kopplungsinformationen wurden gelöscht.  | Führen Sie die Kopplung erneut durch (☞ S. 11).<br>Dieses Gerät kann mit bis zu acht verbindenden Geräten gekoppelt werden. Wenn eine erfolgreiche Kopplung mit einem neunten Gerät erfolgt ist, werden die Kopplungsdaten für das Gerät mit dem ältesten Verbindungsdatum gelöscht. Löschen Sie bei einem iPhone, iPad oder iPod touch den Kopplungsverlauf mit diesem Gerät und führen Sie die Kopplung erneut durch. |
| <b>Es wird kein Ton wiedergegeben oder der Ton wird während der Wiedergabe unterbrochen.</b> | Die <i>Bluetooth</i> -Verbindung zwischen diesem Gerät und dem verbindenden Gerät ist getrennt.                      | Führen Sie die <i>Bluetooth</i> -Verbindungsschritte erneut durch (☞ S. 13).  |
|  | Dieses Gerät und das verbindende Gerät sind zu weit voneinander entfernt.  | Positionieren Sie das verbindende Gerät näher an diesem Gerät.  |
|  | Ein in der Nähe befindliches Gerät (Mikrowelle, WLAN etc.) sendet Signale im 2,4-GHz-Frequenzband.                   | Positionieren Sie dieses Gerät weiter entfernt von dem Gerät, das Signale im Funkfrequenzbereich aussendet.   |
|  | Die <i>Bluetooth</i> -Funktion des verbindenden Geräts ist deaktiviert.  | Schalten Sie die <i>Bluetooth</i> -Funktion des verbindenden Geräts ein.  |
|  | Das verbindende Gerät ist nicht so eingestellt, dass <i>Bluetooth</i> -Audiosignale an dieses Gerät gesendet werden. | Stellen Sie sicher, dass die <i>Bluetooth</i> -Funktion des verbindenden Geräts korrekt eingestellt ist.  |
|  | Die Kopplungseinstellungen des verbindenden Geräts sind nicht auf dieses Gerät eingestellt.                          | Stellen Sie die Kopplungseinstellungen des verbindenden Geräts auf dieses Gerät ein.  |
|  | Die Lautstärke des verbindenden Geräts ist zu niedrig.   | Erhöhen Sie den Lautstärkepegel.  |



## FM-Radio-Empfang

| Problem  | Mögliche Ursache  | Lösung   |
|--|---|--|
| <b>Zu viel Rauschen.</b>   | Die Antenne ist möglicherweise nicht korrekt angeschlossen.   | Stellen sie sicher, dass die Antenne ordnungsgemäß angeschlossen ist (☞ S. 6) oder verwenden Sie eine im Handel erhältliche Außenantenne.      |
| <b>Zu starkes Rauschen während Stereo-Sendungen.</b>                           | Der von Ihnen gewählte Rundfunksender ist u. U. zu weit entfernt oder der Empfang der Rundfunkwellen ist in Ihrem Gebiet schwach. | Nutzen Sie die manuelle Einstellung, um die Signalqualität zu verbessern (☞ S. 14), oder verwenden Sie eine im Handel erhältlich Außenantenne. |
| <b>Der Empfang ist selbst mit Außenantenne zu schwach. (Verzerrter Klang.)</b> | Möglicherweise sind Mehrwegreflexionen oder andere Radio-Interferenzen aufgetreten.   | Höhe, Ausrichtung oder Standort der Antenne ändern.  |

De

## Fernbedienung

| Problem  | Mögliche Ursache   | Lösung  |
|--|--|---|
| <b>Die Fernbedienung arbeitet nicht ordnungsgemäß.</b> | Die Fernbedienung wird möglicherweise außerhalb der Reichweite betätigt.   | Informationen zur Funktionsreichweite der Fernbedienung finden Sie unter „Bei Verwendung der Fernbedienung“ (☞ S. 3). |
|  | Möglicherweise ist der Fernbedienungs-Signalempfänger des Geräts (☞ S. 3) direktem Sonnen- oder Kunstlicht ausgesetzt. | Ändern Sie die Beleuchtung oder die Ausrichtung des Geräts.   |
|  | Möglicherweise ist die Batterie entladen.  | Erneuern Sie die Batterie.  |
|  | Zwischen dem Empfänger für das Fernbedienungssignal am Gerät und der Fernbedienung befindet sich ein Hindernis.        | Hindernisse entfernen.  |

# HINWEISE ZU DISCS UND USB-GERÄTEN

## Informationen zu CDs

Das Gerät wurde zur Verwendung mit Audio-CDs, CD-R\* und CD-RW\* mit den folgenden Logos entwickelt.



\* CD-R/RW mit ISO 9660-Format



Die Disc-Logos sind auf der Disc und der Disc-Hülle aufgedruckt.

### Hinweis

- Legen Sie niemals einen anderen Disc-Typ in dieses Gerät ein. Andernfalls kann dieses Gerät beschädigt werden.
- CD-R/RW können nicht wiedergegeben werden, wenn sie nicht vorher finalisiert wurden.
- Manche Discs können je nach Disc-Eigenschaften oder Aufnahmebedingungen nicht wiedergegeben werden.
- Verwenden Sie niemals Discs mit einer anderen als der Standardform, z. B. herzförmige Discs.
- Verwenden Sie niemals Discs mit vielen Kratzern auf der Oberfläche.
- Legen Sie keine gebrochenen, verbogenen oder geklebten Discs ein.
- Verwenden Sie keine 8-cm-Discs.

## Handhabung einer Disc

- Berühren Sie nicht die Oberfläche der Disc. Halten Sie die Disc an ihrem Rand (und der Mittelbohrung).
- Schreiben Sie niemals mit einem Bleistift oder einem spitzen Schreibgerät auf die Disc.
- Bekleben Sie die Disc keinesfalls mit Klebeband, Aufkleber, Klebstoff usw.
- Verwenden Sie keine Schutzabdeckung zur Vermeidung von Kratzern.
- Führen Sie nicht mehrere Discs gleichzeitig in den Disc-Schacht ein. Dies kann sowohl dieses Gerät als auch die Discs beschädigen.
- Führen Sie keinesfalls Fremdkörper in den Disc-Schacht ein.
- Setzen Sie Discs niemals direktem Sonnenlicht, hohen Temperaturen, hoher Luftfeuchtigkeit oder starker Staubentwicklung aus.

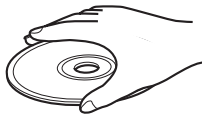

Vorsicht

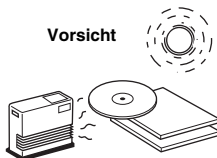

- Wischen Sie verschmutzte Discs mit einem sauberen, trockenen Tuch von der Mitte ausgehend zum Rand hin ab. Verwenden Sie niemals Schallplattenreiniger oder Farbverdüner.
- Verwenden Sie keine im Fachhandel erhältlichen Objektivreinigungsmittel, um Störungen zu vermeiden.

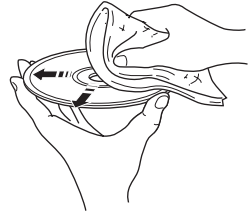

## USB-Gerät-Informationen

### Informationen zu mit diesem Gerät abspielbaren USB-Geräten

Dieses Gerät unterstützt USB-Massenspeichergeräte (z. B. Flash-Speicher oder tragbare Audiogeräte), die das Format FAT16 oder FAT32 verwenden.

### Informationen zur Stromversorgung von USB-Geräten: Dieses Gerät versorgt USB-Geräte mit Strom (max. 1 A, außer im Eco-Standby-Modus).

#### Hinweis

- Manche Geräte arbeiten möglicherweise selbst dann nicht korrekt, wenn sie die Anforderungen erfüllen.
- Schließen Sie keinesfalls andere Geräte als USB-Massenspeichergeräte (wie USB-Ladestationen oder USB-Hubs), PCs, Kartenleser, externe Festplatten usw. an.
- Yamaha übernimmt keinerlei Haftung für auftretende Schäden oder Datenverlust von USB-Geräten, die an dieses Gerät angeschlossen sind.
- Abspielbarkeit und Stromversorgung aller Arten von USB-Geräten können nicht garantiert werden.
- USB-Geräte mit Verschlüsselung können nicht verwendet werden.

## Hinweise zu MP3- oder WMA-Dateien

#### Hinweis

- Das Gerät kann folgende Dateien abspielen:

| Datei | Bitrate (kbps) | Abtastfrequenz (kHz) |
|-------|----------------|----------------------|
| MP3   | 8 - 320**      | 16 - 48              |
| WMA   | 16 - 320**     | 22,05 - 48           |

\*\* Sowohl konstante als auch variable Bitraten werden unterstützt.

- Die maximale Anzahl der Dateien/Ordner, die vom Gerät abgespielt werden können, ist wie folgt:

|                               | Daten-CD | USB   |
|-------------------------------|----------|-------|
| Maximale Anzahl Dateien       | 512      | 9.999 |
| Maximale Ordnerzahl           | 255      | 128   |
| Maximale Dateizahl pro Ordner | 511      | 255   |

- Urheberrechtlich geschützte Dateien können nicht wiedergegeben werden.

# TECHNISCHE DATEN

## ◆ PLAYER

### CD

- Medien ..... CD, CD-R/RW
- Audioformat ..... Audio-CD, MP3, WMA

### Laser

- Typ ..... Halbleiterlaser GaAs/GaAlAs
- Wellenlänge ..... 790 nm
- Ausgangsleistung ..... 7 mW

### USB

- Audioformat ..... MP3, WMA

### AUX

- Eingang ..... 3,5-mm-STEREO-Minibuchse

## ◆ Bluetooth

- *Bluetooth*-Version ..... Ver. 2.1 +EDR
- Unterstützte Protokolle ..... A2DP
- Unterstützte Codecs ..... SBC, AAC, aptX®
- Drahtlose Ausgabe ..... *Bluetooth* Klasse 2
- Maximaler Kommunikationsabstand ..... 10 m (ohne Hindernisse)

## ◆ NFC (Near Field Communication)

- Unterstütztes Modell ..... NFC-fähiges Android-Gerät Ver. 4.1 oder höher
- \* Einige Modelle funktionieren innerhalb des erforderlichen Verbindungsabstands eventuell nicht oder anders.

---

iPad, iPhone und iPod touch sind Marken von Apple Inc., die in den USA und anderen Ländern eingetragen sind.

Android und Google Play sind Marken von Google, Inc.



© 2013 CSR plc und die Unternehmen der Gruppe.

Die Kennzeichnung aptX® und das aptX-Logo sind Markenzeichen von CSR plc oder von einem der Unternehmen der Gruppe und können in einer oder mehreren Jurisdiktionen eingetragen sein.

## ◆ TUNER

- Empfangsbereich  
FM ..... 87,5 bis 108,0 MHz

## ◆ ALLGEMEINES

- Stromversorgung... 100 bis 240 V Wechselstrom, 50/60 Hz
- Leistungsaufnahme ..... 17 W
- Standby-Leistungsaufnahme (Uhranzeige ein, *Bluetooth* bereit) ..... 2,4 W
- Eco-Standby-Leistungsaufnahme (Uhranzeige aus)... 0,4 W
- Ausschaltverwaltung (automatischer Standby)  
..... Keine Signaleinspeisung: ca. 20 Minuten  
..... Keine Bedienung: ca. 8 Stunden
- Kopfhörer ..... 3,5-mm-STEREO-Minibuchse  
(Adaptive Impedanz 16 bis 32 Ω)
- Abmessungen (B × H × T) ..... 400 × 180 × 137 mm
- Gewicht ..... 3,0 kg

Technische Daten können ohne Ankündigung geändert werden.

De

# OBSERVERA: LÄS DETTA INNAN ENHETEN TAS I BRUK.

- Läs noga denna bruksanvisning för att kunna ha största möjliga nöje av enheten. Förvara bruksanvisningen nära till hands för framtida referens.
- Installera anläggningen på en väl ventilerad plats där det är svalt, torrt, rent och se till att den inte utsätts för direkt solljus, värmekällor, vibrationer, damm, fukt och kyla. Lämnna följande mellanrum för ventilation.  
Ovansida: 15 cm  
Baksida: 10 cm  
Sidor: 10 cm
- Placera enheten på behörigt avstånd från andra elapparater, motorer, transformatorer och annat som kan orsaka störningar.
- Utsätt inte enheten för hastiga temperaturväxlingar och placera den inte på ett ställe där luftfuktigheten är hög (t.ex. nära en luftfuktare) då fuktbildning i enheten skapar risk för brand, elstötar, skador på enheten eller personskador.
- Placera inte enheten på ett ställe där främmande föremål kan tränga in i den eller där den kan utsättas för droppar eller vattenstänk. Placera aldrig det följande ovanpå enheten:
  - Övriga apparater då sådana kan orsaka skador och/eller missfärgning av enhetens hölje.
  - Brännbara föremål (t.ex. stearinljus) då sådana skapar risk för brand, skador på enheten och/eller personskador.
  - Vätskebehållare som kan falla och spilla vätska över enheten, vilket skapar risk för elstötar och/eller skador på enheten.
- Täck aldrig över enheten med en tidning, duk, gardin el.dyl. då detta skapar risk för överhettning. En alltför hög temperatur inuti enheten kan leda till brand, skador på enheten och/eller personskador.
- Anslut inte enheten till ett vägguttag förrän samtliga övriga anslutningar slutförts.
- Använd aldrig enheten vänd upp och ned. Detta kan leda till överhettning som orsakar skador.
- Hantera inte tangenter, reglage och kablar onödigt hårdhänt.
- Fatta tag i själva kontakten när nätkabeln kopplas bort från vägguttaget; dra aldrig i kabeln.
- Använd aldrig några kemiska lösningar för rengöring då dessa kan skada ytbehandlingen. Använd en ren, torr trasa.
- Använd endast den spänning som står angiven på enheten. Anslutning till en strömkälla med högre spänning än den angivna kan orsaka brand, skador på enheten och/eller personskador. Yamaha åtar sig inget ansvar för skador beroende på att enheten används med en spänning utöver den angivna.
- Koppla bort nätkabeln från vägguttaget för att undvika skador p.g.a. blixtnedslag om ett åskväder uppstår.
- Försöka aldrig att utföra egna reparationer. Kontakta en kvalificerad tekniker från Yamaha om servicebehov föreligger. Du får inte under några omständigheter ta av höljet.
- Koppla bort nätkabeln från vägguttaget om enheten inte ska användas under en längre tid (t.ex. under semestern).
- Läs avsnittet "FELSÖKNING" om vanligt förekommande driftsproblem innan du förutsätter att enheten är sönderlig.
- Innan enheten flyttas trycker du på  för att stänga av enheten och drar sedan ut nätkabeln ur eluttaget.
- Kondensation (imma) uppstår, om den omgivande temperaturen plötsligt ändras. Koppla i så fall loss nätkabeln från nätuttaget och låt apparaten vila.
- Vid långvarig användning kan det hända att apparaten blir väldigt varm. Stäng av enheten och låt den svalna en stund.
- Installera receiveern nära ett nätuttag och där stickkontakten lätt kan kommas åt.
- Utsätt inte batterierna för kraftig värme från exempelvis solljus, eld eller liknande.
  - Förvara batterierna utom räckhåll för barn. Batterier kan vara farliga för barn som stoppar dem i munnen.
  - Om batterierna blir gamla minskar fjärrkontrollens räckvidd betydligt. Om detta inträffar byter du till två nya batterier så snart som möjligt.
  - Använd inte gamla batterier tillsammans med nya.
  - Använd inte olika typer av batterier (t.ex. alkaliska batterier och manganbatterier) tillsammans. Läs förpackningen noggrant eftersom dessa typer av olika batterier kan ha samma form och färg.
  - Förbrukade batterier kan läcka. Om batterierna har läckt, måste du kasta bort dem omedelbart. Undvik att komma i kontakt med det läckta materialet eller låta det komma i kontakt med kläder och liknande. Rengör batteriutrymmet noga innan du sätter i nya batterier.
  - Om du planerar att inte använda systemet under en längre tid bör du ta ut batterierna ur enheten. Annars finns risk att batterierna slits ut, vilket kan resultera i läckage som skadar enheten.
  - Kasta inte bort batterier med det vanliga hushållsavfallet. Kasta bort dem enligt gällande lokala förfordningar.
- Använd endast den nätdapter som levereras med enheten. Användning av en annan nätdapter än den medföljande kan orsaka brand eller skada på enheten.
- För högt ljudtryck från öronsnäckor eller hörlurar kan orsaka hörselörlust.

Den här enheten är inte bortkopplad från nätströmmen så länge den är inkopplad i vägguttaget, även om själva enheten är avstängd med . Enheten är konstruerad för att förbruka en mycket liten mängd ström i detta tillstånd.

### **VARNING**

UTSÄTT INTE ENHETEN FÖR REGN ELLER FUKT  
DÅ DETTA SKAPAR RISK FÖR BRAND ELLER  
ELSTÖTAR.

### **OBSERVERA**

Felaktigt byte av batterier medför risk för explosion. Byt endast ut batterierna mot batterier av samma eller motsvarande typ.

- Den här enhetens högtalare använder magneter. Placera inte föremål som är känsliga för magnetism, till exempel TV-apparater med bildrör, klockor, kreditkort, disketter etc. på eller bredvid den här enheten.
- Om den här enheten placeras för nära en teveapparat med CRT-skärm (bildrör) finns det en risk för färgstörningar i bilden. Om detta inträffar ska du flytta enheten längre bort från TV:n.

### **Bluetooth**

- *Bluetooth* är en trådlös kommunikationsteknik mellan elektronisk apparatur inom ett område av cirka 10 meter med hjälp av frekvensbandet 2,4 GHz. Detta frekvensband kan användas utan licens.
- *Bluetooth* är ett registrerat varumärke tillhörande *Bluetooth SIG* och används av Yamaha i enlighet med ett licensavtal.

### **Hantera Bluetooth-kommunikationer**

- Frekvensbandet 2,4 GHz som används av *Bluetooth*-kompatibla enheter är ett radioband som används av många typer av utrustning. *Bluetooth*-kompatibla enheter använder en teknik som minimerar påverkan från andra enheter som använder samma radioband. Sådan påverkan kan dock reducera hastigheten eller räckvidden för kommunikationen samt, i vissa fall, avbryta kommunikationen.
- Signalöverföringens hastighet samt räckvidden för kommunikation skiljer sig beroende på hur långt det är mellan de kommunicerande enheterna, närvaron av hinder, radiovågsförhållanden samt typen av utrustning.
- Yamaha garanterar ej att all trådlös kommunikation mellan detta system och *Bluetooth*-kompatibla enheter är möjlig.

### **LASERSÄKERHET**

Denna enhet använder sig av en laser. På grund av risken för ögonskador bör ingen annan än en kvalificerad reparatör öppna höljet eller försöka reparera enheten.

### **FARA**

Enheten avger synlig laserstrålning i öppet läge. Undvik direkt ögonkontakt med strålen. När enheten är ansluten till vägguttag bör du inte titta in i enheten genom skivfack eller andra öppningar.

Laserkomponenten i denna produkt kan avge en strålning som överskrider gränsvärdet för klass 1.

### **OBSERVERA**

Apparaten kopplas inte bort från växelströmskällan (nätet) så länge som den är ansluten till vägguttaget, även om själva apparaten har stängts av.

### **ADVARSEL**

Netspændingen til dette apparat er IKKE afbrudt, så længe netledningen sidder i en stikkontakt, som er tændt – også selvom der er slukket på apparatets afbryder.

### **VAROITUS**

Laitteen toisiopiiriin kytketty käyttökytin ei irroita koko laitetta verkosta.

SV

## Användarinformation, beträffande insamling och dumpning av gammal utrustning och använda batterier



De symboler, som finns på produkterna, emballaget och/eller bifogade dokument talar om att de använda elektriska och elektroniska produkterna, samt



batterierna, inte ska blandas med allmänt hushållsavfall. För rätt handhavande, återställande och återvinning av gamla produkter och gamla batterier, vänligen medtag dessa till lämpliga insamlingsplatser, i enlighet med din nationella lagstiftning och direktiven 2002/96/EC samt 2006/66/EC.



Genom att slänga dessa produkter och batterier på rätt sätt, kommer du att hjälpa till att rädda värdefulla resurser och förhindra möjliga negativa effekter på mänsklig hälsa och miljö, vilka i annat fall skulle kunna uppstå, p.g.a. felaktig sophantering.

**Pb**

För mer information om insamling och återvinning av gamla produkter och batterier, vänligen kontakta din lokala kommun, ditt sophanteringsföretag eller inköpsstället för dina varor.

### [Information om sophantering i andra länder utanför EU]

Dessa symboler gäller endast inom EU. Om du vill slänga dessa föremål, vänligen kontakta dina lokala myndigheter eller försäljare och fråga efter det korrekta sättet att slänga dem.

### Kommentar ang. batterisymbolen (de två nedersta symbolexemplen):

Denna symbol kan komma att användas i kombination med en kemisk symbol. I detta fall överensstämmer den med de krav, som har ställts genom direktiven för den aktuella kemikalien.

Om det uppstår färgförändringar eller brus när systemet används i närheten av en TV bör du flytta enheten längre från TV:n vid användning.

Använd inte denna enhet inom 22 cm från personer med ett hjärtimplantat/pacemaker eller en implanterad defibrillator.

Radiovågor kan påverka elektromedicinsk utrustning.

Använd inte denna enhet nära medicinsk utrustning eller innanför sjukvårdsanläggningar.

Användaren får ej dekompile, ändra, översätta eller på annat sätt nedmontera programvaran som används i denna enhet, vare sig delvis eller i sin helhet. För företagsanvändare skall de anställda på företaget såväl som dess affärspartner agera i enlighet med de avtal som föreskrivits i denna klausul. Om föreskrifterna i denna klausul samt detta avtal ej kan efterlevas skall användaren omedelbart avbryta användandet av programvaran.

Yamaha Music Europe GmbH intygar härmed att detta system överensstämmer med de nödvändiga kraven och andra relevanta föreskrifter i direktivet 1999/5/EC.

**Yamaha Music Europe GmbH**

Siemensstr. 22-34 25462 Rellingen,  
Germany

Tel: +49-4101-303-0



# FUNKTIONER

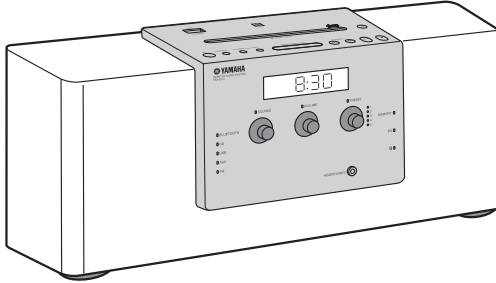

SV

## Olika musikkällor som framhäver ljudkvalitet

- Spela upp musik på externa enheter, t.ex. ljud-/data-CD-skivor och USB-enheter (USB-minnen) och dem som ansluts via AUX och lyssna på radion.
- Med hjälp av *Bluetooth*-tekniken kan du njuta av rent ljud utan kabelanslutningar (☞ S. 11).
- Trebands equalizer (bas, medium, diskant) som kan ställas in så att musiken låter exakt som du vill (☞ S. 15).

## Bekväma funktioner med utökad användbarhet

- Hoppning med en enda knapptryckning (☞ S. 12).
- Lagra/återkalla dina fem favoritradiokanaler utan problem.
- Ladda smartphones, surfplattor etc., via USB-porten på topppanelen.

## Börja dagen med din favoritmusik (IntelliAlarm)

Använder din favoritmusik eller signal som alarm. Den musik du väljer spelas upp med den volym som du väljer vid den inställda alarmtiden, så du får den bästa möjliga starten på dagen (☞ S. 16).

## Enkel hantering med hjälp av en app

Med den kostnadsfria "DTA CONTROLLER"-appen kan du styra enheten och olika larmfunktioner (☞ S. 2).

## Medföljande tillbehör

Fjärrkontroll

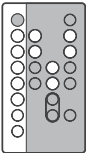

(Med CR2025-batteri)

Strömkabel

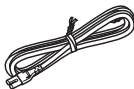

Nätadapter

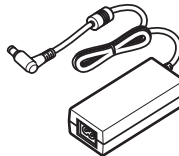

(DC 15 V, mer än 2,56 A  
Modellnummer:  
EADP-38EB A)

FM-antenn

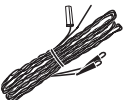

USB-kåpa



### Anmärkning

Förvara USB-kåpan utom räckhåll för barn, så att de inte sväljer den av misstag.

# INNEHÅLL

## KOMMA IGÅNG

|                                    |   |
|------------------------------------|---|
| INSTALLERA "DTA CONTROLLER".....   | 2 |
| DELARNAS NAMN OCH FUNKTIONER ..... | 3 |
| JUSTERA KLOCKAN.....               | 7 |

## SPELA MUSIK

|   |    |
|---|----|
| LYSSNA PÅ CD OCH USB-ENHET.....               | 8  |
| LYSSNA PÅ MUSIK FRÅN DIN Bluetooth-ENHET..... | 11 |
| LYSSNA PÅ RADIOSTATIONER .....                | 14 |
| LYSSNA PÅ EXTERN KÄLLA.....                   | 15 |
| TONKONTROLL .....                             | 15 |

## ÖVRIGA FUNKTIONER OCH INFORMATION

|   |    |
|---|----|
| ANVÄNDA ALARMFUNKTIONEN .....                             | 16 |
| ANVÄNDA INSOMNINGSTIMERN .....                            | 21 |
| JUSTERA LJUSSTYRKAN FÖR FRONTPANELENS TECKENFÖNSTER ..... | 21 |
| FELSÖKNING.....   | 22 |
| ANMÄRKNINGAR OM SKIVOR OCH USB-ENHETER .....              | 26 |
| SPECIFIKATIONER.....                                      | 27 |

### ◆ Om bruksanvisningen

- Om både enhetens och fjärrkontrollens knappsats kan användas för att styra en funktion används enhetens knappsats i beskrivningen.
- **Anmärkning** anger kompletterande förklaringar för bättre användning.
-  anger anvisningar för användning av enheten och dess funktionsbegränsningar.

## INSTALLERA "DTA CONTROLLER"

Om du installerar appen DTA CONTROLLER på en mobil enhet, t.ex. en smartphone, iPhone, eller surfplatta, kan du styra flera praktiska funktioner på den här enheten.

### Funktioner

- Växla källan
- Kontrollera volymen och tonen
- Ställa in alarmfunktionen (IntelliAlarm) (☞ S. 19)
- Spela upp låtar lagrade på en smartphone/iPhone/surfplatta.



Den mobila enheten måste vara ansluten till enheten via *Bluetooth*-anslutning (☞ S. 11).

På grund av produktförbättringar kan specifikationer och utseende ändras utan föregående meddelande.



<http://itunes.com/app/dtacontroller>

Google Play™



<https://play.google.com/store/apps/details?id=com.yamaha.av.dtacontroller>

### **Anmärkning**

Om du inte kommer åt ovanstående information söker du efter "DTA CONTROLLER" på App Store eller Google Play.



# DELARNAS NAMN OCH FUNKTIONER

## Fjärrkontroll

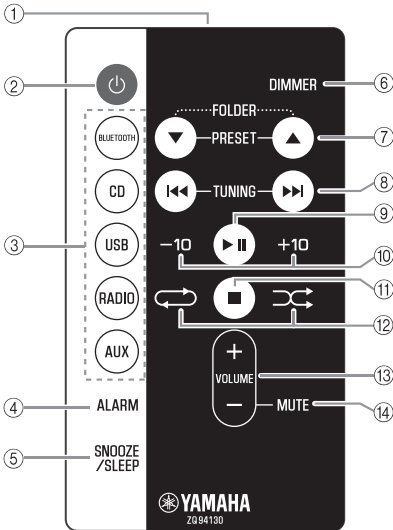

- ① **Infraröd signalsändare**
- ② **⏻ (Ström)**  
Tryck på för att slå på systemet eller placera den i standbyläget.
- ③ **Källknappar**  
Växla källor.
- ④ **ALARM**  
Slå på/stänga av alarmer.
- ⑤ **SNOOZE/SLEEP**  
Ställer in snooze/insomningsläge (☞ S. 18, 21).

- ⑥ **DIMMER**  
Justera ljusstyrkan för frontpanelens teckenfönster (☞ S. 21).
- ⑦ **▲/▼**
  - **PRESET**  
Väljer den förvalda radiostationen vid användning av radion.
  - **FOLDER**  
Växlar uppspelningsmappen under uppspelning av CD-skivor eller USB-enheter.
- ⑧ **⏮/⏭**  
Under uppspelning: Hoppa över spår/fil. Om du håller inne knappen när ett spår/en fil spelas upp spolar du fram/tillbaka spåret/filen (☞ S. 8).
- ⑨ **⏮**  
Under mottagning av radio: Ställer in radio (☞ S. 14).
- ⑩ **⏮**  
Spela/pausa.
- ⑪ **+10/-10**  
Hoppa över 10 spår.
- ⑫ **■**  
Stoppa uppspelning.
- ⑬ **⏮/⏭** (Repetera)/**⏮/⏭** (Blanda)  
Spela upp musik på en ljud/data-CD eller USB-enhet i repeat/shuffle-läge (☞ S. 10).
- ⑭ **VOLUME +/-**  
Styr volymen.
- ⑮ **MUTE**  
Stäng av/återställ ljudet.

## Använda fjärrkontrollen

Rikta fjärrkontrollen mot signalmottagaren (på frontpanelen) och använd inom den radie som visas nedan.

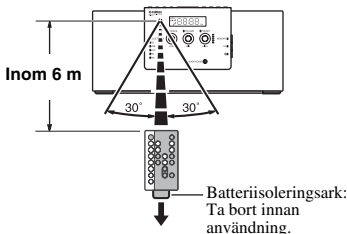

## Byta fjärrkontrollens batteri

Tryck in frigöringsfliken i riktningen **(A)** och dra sedan ut batterihållaren i riktningen **(B)**.

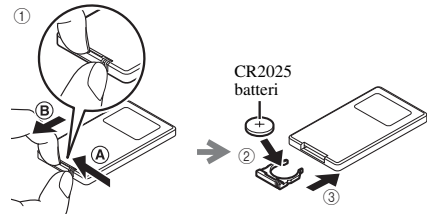

## Toppanel

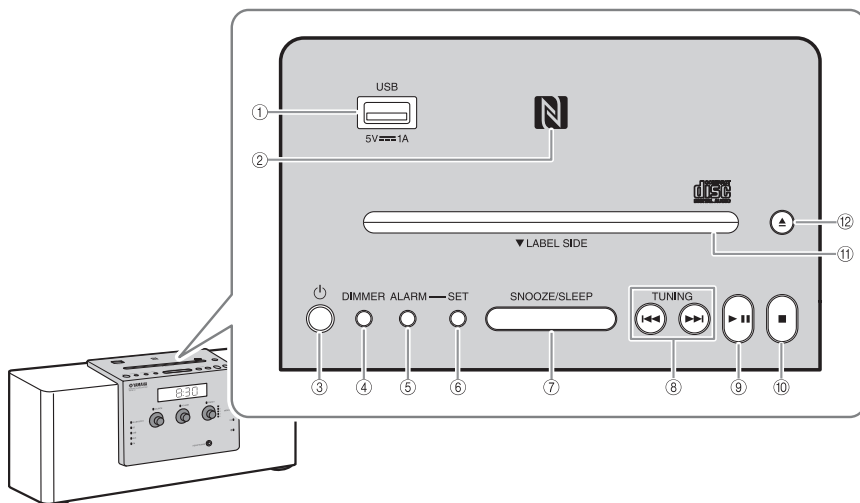

### ① USB-port

- Anslut en USB-enhet för uppspelning (☞ S. 9).
- Levererar 5 V/1 A till en bärbar enhet, t.ex. en smartphone, när den ansluts med en USB-kabel (☞ S. 10).



### ② NFC-märke

Möjliggör enkel ihopparring med NFC-tekniken (☞ S. 12).

### ③ (Ström)

Tryck för att slå på enheten eller placera den i standbyläget. Tiden visas på frontpanelen även när enheten är i standbyläge.



- Håll ned  på enheten i mer än 3 sekunder för att placera enheten i Eco Standby-läge. Ingen information på frontpanelen visas i detta läge. Detta kan sänka strömförbrukningen. Om du vill avbryta Eco Standby-läget trycker du på  igen.
- Alarmfunktionen är fortfarande tillgänglig när systemet befinner sig i Eco Standby-läge.

### ④ DIMMER

Justera ljusstyrkan för frontpanelens teckenfönster (☞ S. 21).

A (auto) → 3 (ljusstarkast) → 2 → 1 (mörkast) → tillbaka till A



När A (auto) är inställt, justeras ljusstyrkan i frontpanelen automatiskt beroende på ljusstyrkan i rummet.

### ⑤ ALARM

Slå på/stäng av larmet (☞ S. 18).

### ⑥ SET

Används för att konfigurera larminställningen (☞ S. 17, 20).

### ⑦ SNOOZE/SLEEP

Ställer in insomningstimern eller växlar alarmet till snoozeläge (☞ S. 18, 21).

### ⑧ TUNING (

Hoppar över spår/fil eller ställer in radion. Om du håller inne knappen när ett spår/en fil spelas upp spolar du fram/tillbaka spåret/filen (☞ S. 8, 14).

### ⑨

Spela/pausa spåret som spelas upp (☞ S. 8).

### ⑩

Stoppa uppspelning.

### ⑪ Skivfack

Sätt in en CD-skiva (☞ S. 8).

### ⑫

Mata ut CD-skivan (☞ S. 8).

## Frontpanel

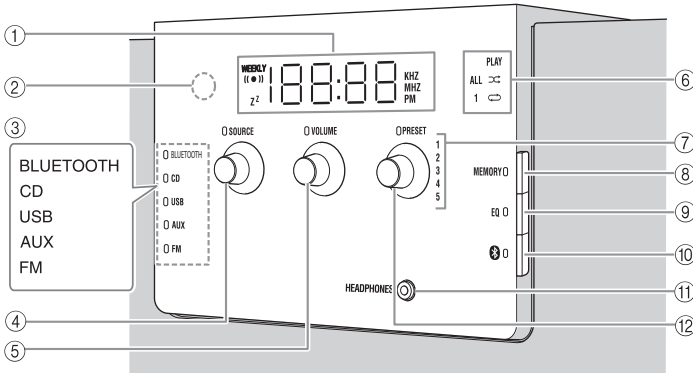

### ① Frontpanelens teckenfönster

Visar klockan och annan information.

### ② Belysningsensor

Mäter omgivningsbelysningen. Täck inte över denna sensor.

### ③ Källindikator

Visar den valda källan.

### ④ SOURCE

Växla källor.

### ⑤ VOLUME

Styr volymen.

### ⑥ PLAY-indikator

**Shuffle-indikator**

**Repeat-indikator**

Visar uppspelningens status (☞ S. 9).

### ⑦ Snabbvalsindikator

Visar snabbvalsnumret (☞ S. 14).

### ⑧ MEMORY

Sparar radiostationer i minnet (☞ S. 14).

### ⑨ EQ

Styr tonen (☞ S. 15).

### ⑩ Bluetooth

Anslut/koppla från Bluetooth-enheter (☞ S. 13).

### ⑪ HEADPHONES

Anslut hörlurar.

### ⑫ PRESET

- Under uppspelning av CD/USB-data: Växla mappar (☞ S. 9).
- Under radiomottagning: Välj snabbvalradiostation (☞ S. 14).

## ◆ Auto Standby

- Med Auto Standby-funktionen betar sig enheten som beskrivet nedan när enheten slås på (standardinställning):

- Den här enheten placeras i standbyläge när uppspelningen av CD/USB pausas, när ingen signal från radio eller en ansluten enhet tas emot eller när uppspelningen fortsätter på ganska låg volym under en viss tid (cirka 20 minuter).
- Den här enheten placeras i standbyläge när ingen åtgärd utförs under mer än 8 timmar.

- Aktivera/avaktivera Auto Standby

**1 Anslut enheten samtidigt som du håller ned** .

**2 Fortsätt hålla ned** .

Auto Standby-statusen ändras, , lysdioderna **TUNING, SOURCE, VOLUME** och **PRESET** blinkar och meddelandet visas på frontpanelens teckenfönster.

- Vid aktivering av Auto Standby: On
- Vid avaktivering av Auto Standby: Off

## Bakpanel

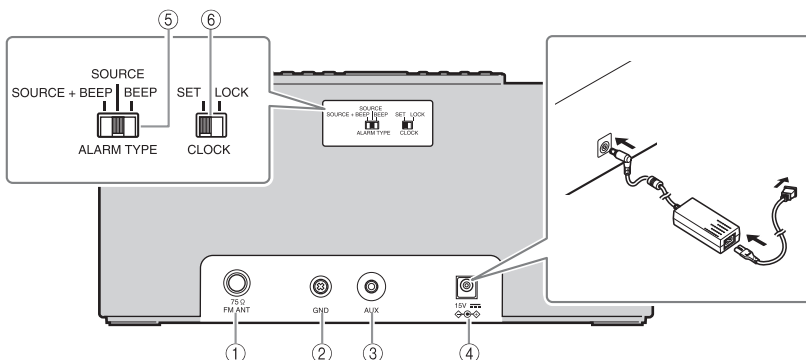

- |   |   |
|---|---|
| <p>① <b>FM-antennterminal</b><br/>Anslut den medföljande FM-antennen.</p> <p>② <b>GND</b><br/>Anslut FM-antennens kabelkärna (se nedan).</p> <p>③ <b>AUX</b><br/>Anslutning för extern enhet (☞ S. 15).</p> | <p>④ <b>15V</b><br/>Anslut den medföljande nätdaptern och strömkabeln.</p> <p>⑤ <b>ALARM TYPE</b><br/>Ställer in larmtypen för IntelliAlarm-funktionen (☞ S. 17).</p> <p>⑥ <b>CLOCK</b><br/>Justera klockan (☞ S. 7).</p> |
|---|---|

## Ansluta FM-antennen

Du bör ansluta FM-antennen till GND-terminalen innan du ansluter till FM-antennterminalen.

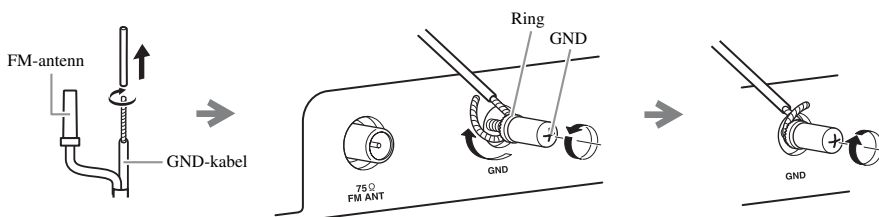

- ① Ta bort isoleringen och tvinnas kabelns ände.
- ② Skruva upp GND-terminalen helt och linda sedan sladden runt ringdelen av GND-terminalen.
- ③ Dra åt GND-terminalen och var försiktig så att du inte drar loss kabeln från terminalen.

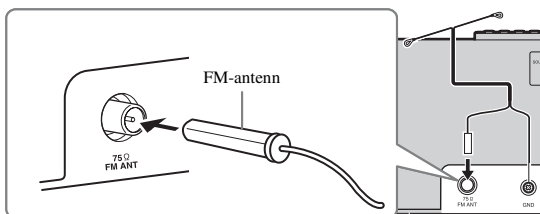

- ④ Anslut den medföljande FM-antennen till enheten.

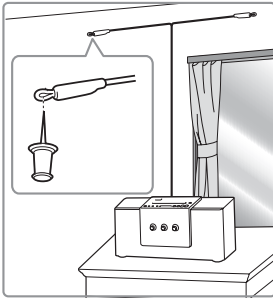

- 5 Fäst antennen där du erhåller den bästa mottagningen.

### Anmärkning

- Antennen bör sträckas ut.
- Mottagningen blir bättre om du använder en antenn för utomhusbruk istället för den medföljande antennen för inomhusbruk.
- Ändra antennens höjd, riktning eller placering om radiomottagningen är dålig.
- Om du lyssnar på en FM-radiostation under USB-laddning, kan det hända att radiomottagningen störs av brus. I så fall kopplar du bort USB-kabeln från enheten.

## JUSTERA KLOCKAN

SV

### Bakpanel

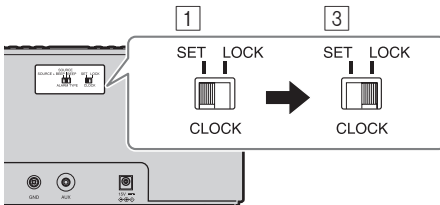

### Frontpanel

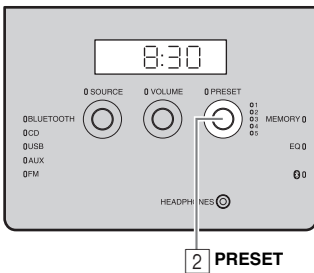

- 1 Ställ in **CLOCK** på **SET**.

- 2 Ställ in tiden.  
Ställ in tiden med **PRESET**.



- Tryck på **SNOOZE/SLEEP** i steg 2 för att växla mellan 12- och 24-timmarsvisning.
- "PM"-indikatorn visas bara när du valt 12-timmars visning.

- 3 Ställ in **CLOCK** på **LOCK** för att slutföra.  
När **LOCK** ställs in, blir den 00 sekunder och tidsräkningen startar.

### Anmärkning

Tidsinställningarna försvinner när enheten varit bortkopplad från vägguttaget i ungefär en vecka.

# LYSSNA PÅ CD OCH USB-ENHET

Nedan beskrivs hur enheten fungerar vid uppspelning av spår/filer från CD/USB-enheter.

- Om CD:n/USB-enheten som spelas upp stoppas kommer spåret som spelades upp att spelas från början nästa gång uppspelning startas.
- Om du trycker på ■ på fjärrkontrollen när uppspelningen är stoppad kommer enheten vid nästa uppspelning att spela upp spår enligt följande:
  - För ljud-CD: från det första spåret på CD-skivan.
  - För data-CD/USB-enhet: från det första spåret i mappen som innehåller det spår som senast spelades upp.
- När Auto Standby är aktiverat placeras enheten i standbyläge automatiskt om ingen åtgärd utförs på 20 minuter efter att CD/USB-enhetsuppspelning har stoppats.



Mer information om spelbara skivor och filer finns i "ANMÄRKNINGAR OM SKIVOR OCH USB-ENHETER" (☞ S. 26).

Använd följande knappar för att styra enheten vid uppspelning av spår från CD/USB-enheter.

| Knapp                            | Funktion |   |
|----------------------------------|----------|---|
| Toppa-<br>nel/fjärr-<br>kontroll | ▶        | Spela/pausa   |
|                                  | ◀◀/▶▶    | Hoppa över<br>Hoppa bakåt/framåt (håll<br>intryckt) |
|                                  | ■        | Stopp   |
| Toppa-<br>nel                    | ▲        | Mata ut CD-skivan                                   |

| Knapp              | Funktion |   |
|--------------------|----------|---|
| Fjärr-<br>kontroll | ↺        | Repetera uppspelning<br>(☞ S. 3)  |
|                    | ↻        | Slumpvis uppspelning<br>(☞ S. 3)  |
|                    | +10/-10  | Hoppa över 10 spår/filer  |
|                    | ▲/▼      | Byta mappar att spela upp<br>(endast för data-CD-skivor<br>eller USB-enheter) |

## ◆ Lyssna på CD

Topp-/frontpanel

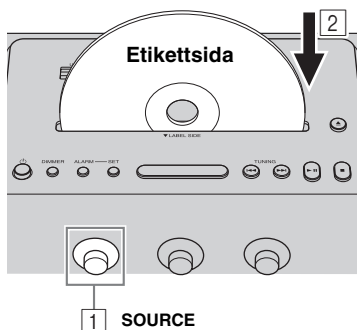

- 1 Ställ in **SOURCE** på CD.
- 2 Sätt in CD-skivan i skivfacket med etiketten vänd mot framsidan av enheten. Uppspelningen startar automatiskt. Uppspelningsfunktioner är tillgängliga från fjärrkontrollen och den här enheten.

### Anmärkning

- Sätt i CD-skivan med etikettsidan mot enhetens framsida.
- CD-skivor kan inte sättas in eller matas ut när systemet är i Eco Standbyläge (☞ S. 4).

## ◆ Lyssna på en USB-enhet

### Topp-/frontpanel

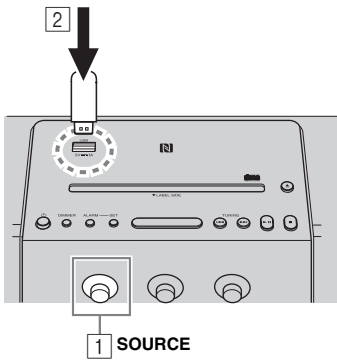

1 Ställ in **SOURCE** på USB.

2 Anslut en USB-enhet.

Uppspelningen startar automatiskt. Uppspelningsfunktioner är tillgängliga från fjärrkontrollen och den här enheten.



Stoppa uppspelning innan du tar bort USB-enheten.

SV

## ◆ Visningsinformation

### Frontpanel

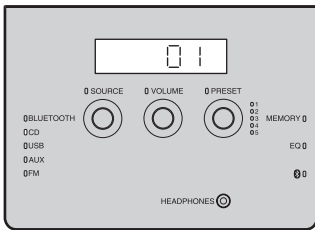

Hoppa över mapor till önskad mapp med **PRESET** medan data-CD/USB-enheten spelas upp.

Spåret eller mappen och filnumren visas en stund när uppspelningen startar.

### Spela upp ljud-CD



Spårnummer

### Spela upp data-CD/USB-enhet

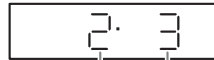

Mapnummer

Filnummer

## Upprepad/blandad uppspelning

Uppspelningsläge kan kontrolleras mot indikatorn i frontpanelens teckenfönster.

### Fjärrkontroll

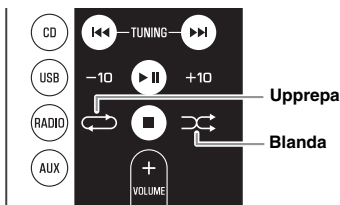

Om den valda källan innehåller mappar kan uppspningsläget för repetera/blanda också ställas in per mapp.

### ◆ Upprepad uppspelning

Tryck på (Repeat) på fjärrkontrollen för att välja uppspningsläge utifrån följande:

- : 1 spår
- : Alla spår i mappen (endast data-CD/USB-enhet)
- : Alla spår

Ingen visning: Upprepningsläget avstängt

### ◆ Blandad uppspelning

Tryck på (Shuffle) på fjärrkontrollen för att välja uppspningsläge utifrån följande:

- : Alla spår i mappen (endast data-CD/USB-enhet)
- : Alla spår

Ingen visning: Blandat läge avstängt

### ◆ Information om strömförsörjning via USB-porten

Levererar 5 V/1 A till en bärbar enhet, t.ex. en smartphone, när den ansluts med en USB-kabel.

#### Toppanel

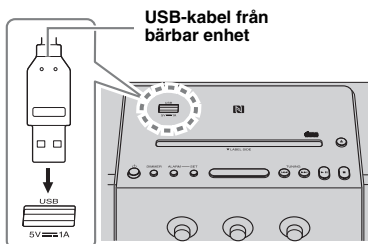

#### Anmärkning

- Laddning är eventuellt inte möjlig beroende på den bärbara enheten.
- Den här enheten stöder inte iPad-laddning.
- Ström levereras när enheten är påslagen (oavsett vilken källan som är vald), även i standbyläge.
- Yamaha ska inte hållas ansvarigt för eventuella skador på den bärbara enheten eller dataförlust uppkommen vid användning av enheten.
- Koppla bort USB-kabeln omedelbart när laddningen är klar, eftersom ström fortsätter att matas till den anslutna enheten.



# LYSSNA PÅ MUSIK FRÅN DIN *Bluetooth*-ENHET

Den här enheten har *Bluetooth*-funktioner. Du kan njuta av trådlös musikuppspelning från din *Bluetooth*-enhet (smartphone, digital ljudspelare etc.). Du kan också läsa i användarhandboken för din *Bluetooth*-enhet.

## Para ihop den här enheten med din *Bluetooth*-enhet

Ihopparring är en funktion som registrerar den kommunicerande enheten (hädanefter kallad ”den andra enheten”) med den här enheten. Du måste utföra ihopparringen den första gången du använder din *Bluetooth*-enhet med den här enheten eller om ihopparringsinställningarna har tagits bort. När ihopparringen har slutförts kommer efterföljande återanslutningar att bli enkla även efter att *Bluetooth*-anslutningen kopplats från. Om ihopparringen misslyckas, se ”*Bluetooth*” i ”FELSÖKNING” (☞ S. 24).



- Den här enheten kan paras med upp till åtta andra enheter. Efter ihopparring med den nionde enheten kommer ihopparringsinformationen för den enhet som har det äldsta anslutningsdatumet att tas bort.
- Om enheten ansluts via *Bluetooth* till en annan enhet, kopplar du ned *Bluetooth*-anslutningen innan du utför ihopparringen (☞ S. 13).

### Anmärkning

Yamaha garanterar inte alla anslutningar mellan den här enheten och *Bluetooth*-enheter.

#### Frontpanel

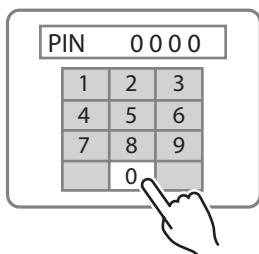
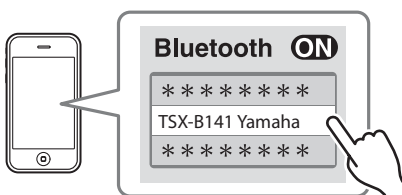
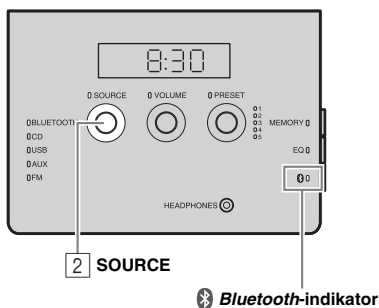

- 1 Tryck på för att slå på enheten.
- 2 Ställ in SOURCE på BLUETOOTH.

### ◆ Om du använder en iPod touch/ iPhone/iPad

- 3 På din iPod touch/iPhone/iPad, slå på [Inställningar] → [Bluetooth].  
*Bluetooth*-anslutningslistan visas i [Enheter]. (Denna procedur eller skärmbild kan skilja sig åt beroende på vilken typ av iPod touch/iPhone/iPad du har.)
- 4 Från *Bluetooth*-anslutningslistan på den anslutande enheten väljer du den här enheten (TSX-B141 Yamaha).  
När ihopparringen slutförts visas ett meddelande på din iPod touch/iPhone/iPad som anger att den är ”ansluten”.  
*Bluetooth*-indikatorn på frontpanelen lyser.

### ◆ Om du använder något annan enhet än en iPod touch/iPhone/iPad

- 3 Utför *Bluetooth*-ihopparring på den anslutande enheten.  
Mer information finns i användarhandboken för den anslutande enheten.
- 4 Från *Bluetooth*-anslutningslistan på den anslutande enheten väljer du den här enheten (TSX-B141 Yamaha).  
När ihopparringen har slutförts lyser *Bluetooth*-indikatorn på den här enhetens frontpanel i cirka 1 sekund.





Om du uppmanas att ange ett lösenord anger du siffrorna ”0000”.

## ◆ Enkel ihopparning

För en smartphone med NFC-funktion (Near Field Communication) kan du enkelt utföra ihopparningen genom att helt enkelt hålla din smartphone över NFC-märket (du måste slå på enheten och aktivera NFC-funktionen på smartphonen i förväg).

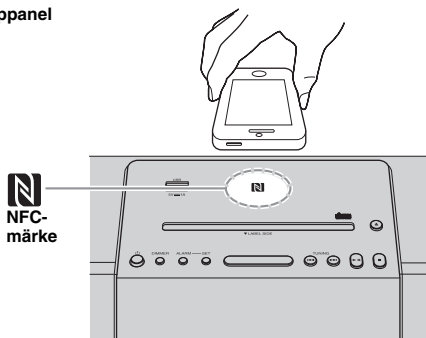
### Toppanel



- 1 Tryck på  för att slå på enheten.
- 2 Håll telefonen över NFC-märket.
- 3 Utför ihopparningsåtgärden på smartphonen (för mer information, läs användarhandboken för smartphonen). Denna enhet anges som "TSX-B141 Yamaha" på smartphonen.



- Om du uppmannas att ange ett lösenord anger du siffrorna "0000".
- Om anslutningen misslyckas flyttar du långsamt din smartphone på NFC-märket.
- Om din smartphone har ett fodral tar du bort det.

## Lyssna på en Bluetooth-enhet

### Frontpanel

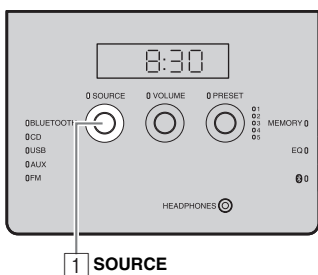

- 1 Ställ in **SOURCE** på **BLUETOOTH**.
- 2 Anslut den här enheten och den anslutande enheten via *Bluetooth*.
- 3 Spela upp musik från din *Bluetooth*-enhet.

### **Anmärkning**

Se till att volyminställningen på den här enheten inte är för hög.



- Om du ansluter via *Bluetooth* från din anslutande enhet och spelar upp musik medan enheten är i standbyläge, slås enheten automatiskt på.
- Om du kopplar från *Bluetooth*-anslutningen från den anslutande enheten medan uppspelningskällan är inställd på *Bluetooth* ställs enheten i standby-läge.
- Om Auto Standby är aktiverat och *Bluetooth* har valts som uppspelningskälla, ställs enheten i standby-läge automatiskt efter 20 minuter utan *Bluetooth*-anslutning eller åtgärd.

## Ansluta en redan ihopparad enhet via *Bluetooth*

När ihopparringen har slutförts, blir det enkelt att ansluta en *Bluetooth*-enhet nästa gång.

### ◆ Ansluta från den här enheten

Frontpanel

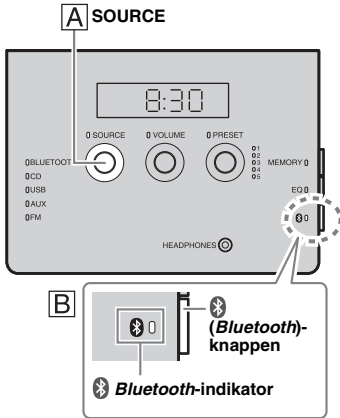

Följ proceduren **A** eller **B** nedan för att ansluta enheten.

**A** Ställ in **SOURCE** på **BLUETOOTH**.

**B** Tryck på **(Bluetooth)**-knappen på höger sida om den främre kontrollpanelen.

*Bluetooth*-indikatorn blinkar på frontpaneldisplayen och den här enheten söker efter den anslutande enheten som senast anslöts via *Bluetooth* och upprättar sedan en anslutning (du måste först aktivera *Bluetooth*-inställningen på den anslutande enheten).

När *Bluetooth*-anslutningen har upprättats tänds *Bluetooth*-indikatorn.

SV

### ◆ Ansluta från den anslutande enheten

**1** I *Bluetooth*-inställningarna för den anslutande enheten aktiverar du *Bluetooth*.

**2** Från *Bluetooth*-anslutningslistan på den anslutande enheten väljer du den här enheten (TSX-B141 Yamaha).

*Bluetooth*-anslutningen upprättas och *Bluetooth*-indikatorn på den här enhetens frontpanel tänds.

### ◆ Ansluta med NFC-funktionen

När du använder en redan ihopparad smartphone med NFC-funktionen håller du den över NFC-märket för att upprätta en *Bluetooth*-anslutning.

#### Anmärkning

*Bluetooth*-anslutningar kan inte upprättas från den anslutande enheten när den här enheten är i Eco Standby-läge. Slå på enheten.

## Koppla från en *Bluetooth*-anslutning

Om någon av följande åtgärder utförs medan en *Bluetooth*-anslutning upprättas, kopplas *Bluetooth*-anslutningen ned.

- Tryck på **(Bluetooth)**-knappen på enheten. (Eller håll ned **(BLUETOOTH)** på fjärrkontrollen.)
- Ställ enheten i standby-läge.
- Stäng av *Bluetooth*-inställningen för den anslutande enheten.
- Håll smartphonen med NFC-funktionen över NFC-märket under *Bluetooth*-anslutning.

# LYSSNA PÅ RADIOSTATIONER

## Ställa in radiostationer

Topp-/frontpanel

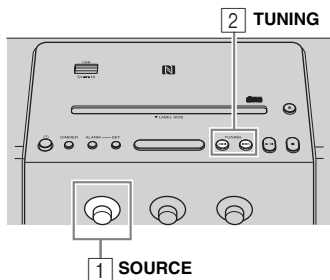

- 1 Ställ in **SOURCE** på FM.
- 2 Tryck på **◀/▶** för att ställa in FM-stationen.

| Typ av tuning          | Användning av TUNING                           |
|------------------------|--|
| Automatisk inställning | Håll ned <b>◀</b> eller <b>▶</b> .             |
| Manuell inställning    | Tryck på <b>◀</b> eller <b>▶</b> flera gånger. |

### Anmärkning

Om du ställer in en FM-frekvens manuellt kommer ljudet spelas i mono.

## Spara radiokanaler (förinställning)

Du kan lagra 5 favoritradiostationer med förinställningsfunktionen.

Frontpanel

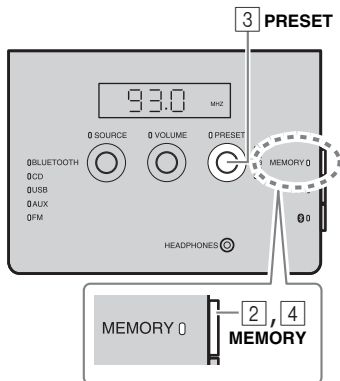

- 1 Ställ in din favoritradiostation.
- 2 Tryck på **MEMORY**.
- 3 Välj det snabbvalsnummer du vill spara på med **PRESET**.



Om du vill avbryta inställningen trycker du på **TUNING** igen.

- 4 Tryck på **MEMORY** för att slutföra inställningen.  
Snabbvalsinställningen slutförs.

## Välja förinställda radiostationer

Frontpanel

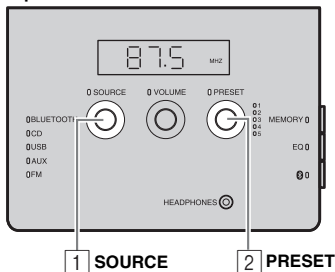

- 1 Ställ in **SOURCE** på FM.
- 2 Välj en förinställd radiostation med **PRESET**.

(Eller tryck på  /  på fjärrkontrollen.)

# LYSSNA PÅ EXTERN KÄLLA

## Bakpanel

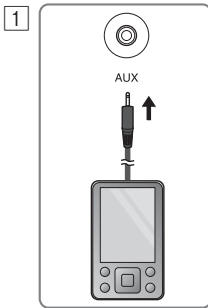

Placera enheten i standbyläge innan du ansluter ljudkabler.

- 1 Anslut en extern ljudenhet till AUX på bakpanelen med hjälp av en vanlig 3,5 mm-stereokabel med minikontakt.

### Anmärkning

Skruva ner volymen på enheten och på den externa ljudenheten innan anslutning.

- 2 Tryck på  för att slå på enheten.
- 3 Ställ in **SOURCE** på AUX.
- 4 Starta uppspelning på den anslutna externa ljudenheten.

## Topp-/frontpanel

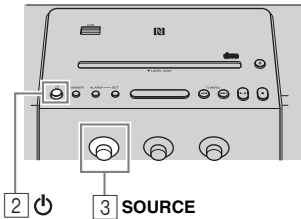

# TONKONTROLL

## Frontpanel

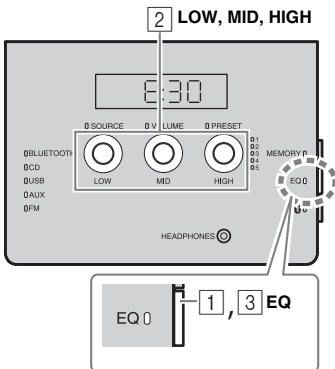

- 1 Tryck på **EQ** under uppspelning. LOW, MID och HIGH blinkar.
- 2 Justera tonen med **LOW, MID** och **HIGH**. Varje tonläge kan justeras från -5 till +5.
- 3 Tryck på **EQ** för att slutföra inställningen.

# ANVÄNDA ALARMFUNKTIONEN

## IntelliAlarm

Den här enheten har en alarmfunktion (IntelliAlarm) som spelar upp musikkällor eller en inställd pipsignal (inbyggt alarm) vid den inställda tiden på flera olika sätt. Alarmfunktionen har följande funktioner:

### ◆ 3 sorters alarm

Välj bland tre sorters alarm som kombinerar musik och signalljud.

|                      |   |
|----------------------|---|
| <b>SOURCE + BEEP</b> | Den valda ljudkällan och signalen spelas upp på förinställd tidpunkt. Detta läge rekommenderas för bästa möjliga start på dagen.<br>3 minuter före utsatt tid: ljudkällans musik börjar tona in och volymen ökar gradvis när alarmtiden närmar sig.<br>Tidpunkten för alarm: uppspelning av signalen startar. |
| <b>SOURCE</b>        | Den valda ljudkällan spelas upp vid utsatt tid. Intoningsvolymen ökar gradvis till den inställda volymen.   |
| <b>BEEP</b>          | Endast signal spelas upp på den förinställda tiden.   |

### ◆ Musikkällor

Ljud-CD, data-CD, USB-enhet och radio kan väljas. Följande kan även ställas in beroende på ljudkälla:

| Källa       | Uppspelningsmetod     | Funktion  |
|-------------|-----------------------|---|
| Ljud-CD     | Spår                  | Det valda spåret spelas upp i upprepningsläge.      |
|             | Återuppta uppspelning | Det spår du lyssnade på senast spelas upp.          |
| Data-CD/USB | Mapp                  | Den valda mappen spelas upp i upprepningsläge.      |
|             | Återuppta uppspelning | Det spår du lyssnade på senast spelas upp.          |
| FM-radio    | Förinställd kanal     | Den valda förinställda radiostationen spelas upp.   |
|             | Återuppta uppspelning | Den radiostation du senaste lyssnade på spelas upp. |

### ◆ Snooze

Snooze-funktionen möjliggör återuppspelning av alarmet efter 5 minuter (☞ S. 18).

## Alarminställning

### ◆ Inställning av alarmtid och ljudsignal

#### Topp-/frontpanel

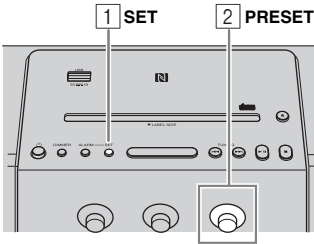

#### 1 Tryck på SET.

Alarmindikatorn ((●●)) och inställningsobjekt blinkar.



Alarmindikator

#### 2 Ställ in alarmtiden med PRESET.

#### Bakpanel

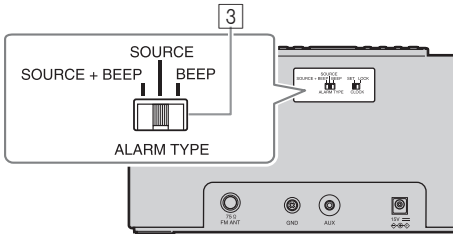

#### 3 Ställ in alarmtypen med ALARM TYPE.

Välj mellan SOURCE+BEEP, SOURCE och BEEP. För information om de olika typerna av alarm, se "3 sorters alarm" (S. 16).

#### Topp-/frontpanel

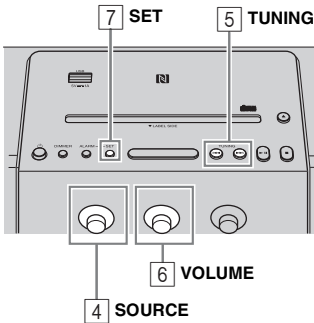

#### 4 Välj källan med SOURCE (efter behov).

När du väljer SOURCE+BEEP eller SOURCE, väljer du musikkällan. En annan källa än Bluetooth eller AUX kan väljas.

#### 5 Välj ett spår, en mapp eller en radiostation med TUNING (efter behov).

När källan är CD/USB/FM, väljer du ett spår, en mapp eller en radiostation för alarmet med



- När CD/USB är valt och "0" har angetts som spår-/mappnummer, återupptas det spår du lyssnade på senast.
- När FM är valt och ingen snabbvalsindikator (S. 5) lyser, spelas den radiostation du senast lyssnade på upp.

#### 6 Ställ in alarmvolymen med VOLUME.

#### 7 Tryck på SET för att slutföra inställningen.

Alarmet är inställt och indikatorn ((●●)) tänds.

## Sätta på/stänga av alarmet

### Toppanel

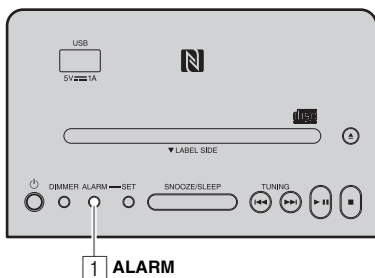

#### 1 Tryck på **ALARM**.

När alarmet är på tänds alarmindikatorn ((●)) och alarmtiden visas under en kort tid. Om du trycker på **ALARM** igen kommer alarmindikatorn ((●)) och alarmet att stängas av.

När alarmläget är Weekly Alarm (S. 19), visas/släcks indikatorn Weekly Alarm (WEEKLY).



Alarminställningen sparas även om alarmet stängs av. Om alarmet slås på igen genom att du trycker på **ALARM** kommer alarmet att ljuda med de föregående alarminställningarna.

## Åtgärder när alarmet ljuder

Vid den inställda tiden ljuder alarmet. Medan alarmet spelas upp kan du göra följande.

### ◆ Stoppa alarmet för en kort tid (snooze)

#### Toppanel

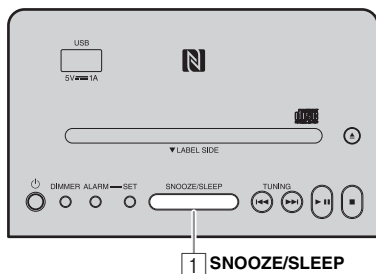

#### 1 Tryck på **SNOOZE/SLEEP**.

Snoozefunktionen avbryter alarmet och återkommer igen efter 5 minuter.



- Tryck på **SNOOZE/SLEEP**.  
En gång: Pipsignalen avbryts.  
Två gånger: Musikkällan stoppas (snoozefunktion).  
↓  
Fyra minuter efter att musikkällan stoppats, börjar den tonas in.  
↓  
Ytterligare en minut efter att musikkällan börjat tonas in, avges pipsignalen.
- Alarmindikatorn blinkar när snooze-funktionen är aktiverad.

### ◆ Stänga av alarmet.

#### Toppanel

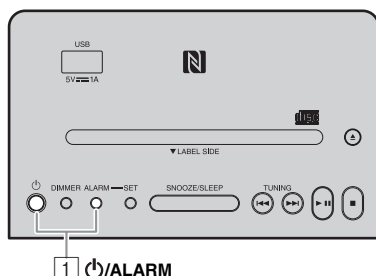

#### 1 Tryck på **ALARM** eller



- Alarmet slutar automatiskt efter 60 minuter om du inte stoppar det.
- Alarminställningen sparas även om alarmet stängs av. Om alarmet slås på igen genom att du trycker på **ALARM** kommer alarmet att ljuda med de föregående alarminställningarna.



## Ställa in Weekly Alarm

### ◆ Ställa in Weekly Alarm med DTA CONTROLLER

Med DTA CONTROLLER (S. 2) kan du använda Weekly Alarm som gör att du kan ställa in alarm för varje dag i veckan. Börja med att göra inställningarna för Weekly Alarm i DTA CONTROLLER.

#### IntelliAlarm-inställningsskärmen

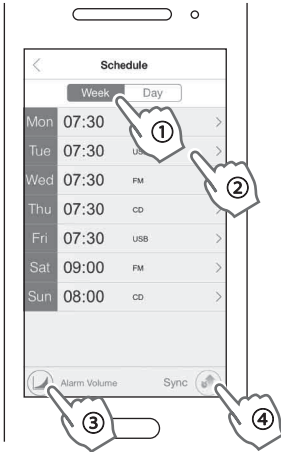

1 Tryck på  (IntelliAlarm-ikonen) i DTA CONTROLLER för att öppna IntelliAlarm-inställningsskärmen.

2 Utför nedanstående åtgärder på IntelliAlarm-inställningsskärmen.

- ① Välj [Week] (Weekly Alarm).
- ② Ställ in alarmtiden för varje veckodag.
- ③ Ställ in alarmvolymen eller avancerade IntelliAlarm-inställningar.

④ Tryck på [Sync] för att överföra inställningarna till enheten.

Weekly Alarm-funktionen aktiveras och alarmindikatorn () och Weekly Alarm-indikatorn (WEEKLY) tänds.



## ◆ Ställa in Weekly Alarm på enheten

När du har ställt in Weekly Alarm med DTA CONTROLLER kan du välja Weekly Alarm-läget i skärmbilden för val av alarmläge på enheten.

### Toppanel

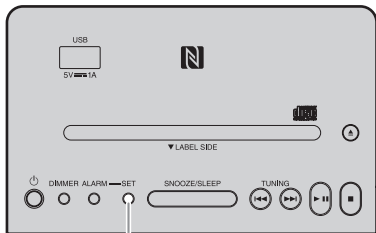

1, 2 SET

### Frontpanel

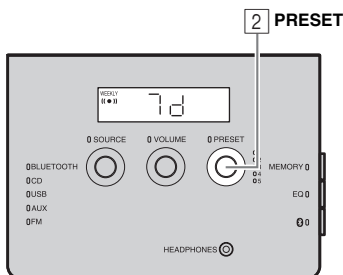

2 PRESET

### 1 Tryck på SET.

Alarmindikatorn ((●)) blinkar och skärmbilden för val av alarmläge visas.

### 2 Välj alarmläget.

Vrid **PRESET** för att välja alarmläget och tryck på **SET** för att bekräfta det.

#### 1d (One Day Alarm-läge):

Ett alarm som ljuder endast en gång vid den angivna tidpunkten.



Alarmindikator

#### 7d (Weekly Alarm-läge):

Ett alarm vars tid kan anges för varje dag i veckan (kan bara ställas in med "DTA CONTROLLER").



Weekly Alarm-indikator

Alarmindikator

Om du har valt Weekly Alarm-läget slutför detta inställningen av alarm. Alarmindikatorn ((●)) och Weekly Alarm-indikatorn (WEEKLY) tänds.

### Anmärkning

Weekly Alarm-läget kan inte väljas när alla dagar i Weekly Alarm är avstängda. Slå på någon dag i Weekly Alarm-inställningen.

# ANVÄNDA INSOMNINGSTIMERN

Du kan ställa in tiden tills enheten automatiskt placeras i standby-läge.

## Toppanel

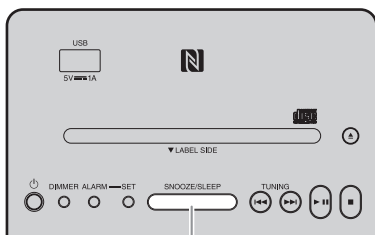

1 SNOOZE/SLEEP

- 1 Tryck på **SNOOZE/SLEEP** flera gånger för att ställa in tiden innan systemet placeras i standby-läge.

Insomningstimern kan ställas in till 30, 60, 90 eller 120 minuter.

När tiden är inställd visas insomningsindikatorn (z<sup>z</sup>) i frontpanelens teckenfönster.



Insomningsindikator



Om du trycker på **SNOOZE/SLEEP** när insomningstimern är aktiverad kommer denna att inaktiveras.

# JUSTERA LJUSSTYRKAN FÖR FRONTPANELENS TECKENFÖNSTER

## Toppanel

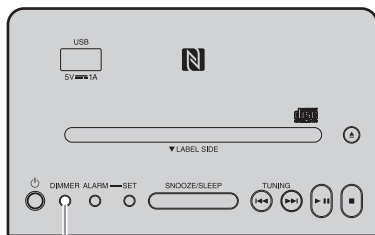

1 DIMMER

- 1 Tryck på **DIMMER**.

Varje gång en knapp trycks ned ändras inställningen i följande ordning:

A (auto) → 3 (ljusstarkast) → 2 → 1 (mörkast) → tillbaka till A

### Anmärkning

När AUTO är inställt justeras ljusstyrkan i frontpanelensdisplay automatiskt med belysningsensorn (☀ S. 5). Se till att sensorn ej övertäcks.

Sv



# FELSÖKNING

Kontrollera först följande lista vid problem med enheten. Om det aktuella problemet inte finns upptaget i tabellen nedan, eller om det inte kan lösas med hjälp av anvisningarna i felsökningstabellen, stäng av receptorn, koppla loss nätkabeln och kontakta närmaste auktoriserade Yamaha-handlare eller servicecenter.

## Allmänt

| Problem  | Orsak   | Lösning   |
|--|---|---|
| <b>Kan inte slå på enheten.</b>  | Strömkabeln är inte ordentligt inkopplad.   | Återanslut strömkabeln i vägguttaget och enheten ordentligt.  |
|  | Enheten kan ha utsatts för en stark elektrisk stöt, exempelvis från ett blixtnedslag eller en stor mängd statisk elektricitet.  | Koppla bort nätsladden. Vänta i ungefär 30 sekunder, koppla in strömkabeln igen och starta enheten.   |
| <b>Inget ljud från högtalarna.</b>   | Volymen är kanske inställd på lägsta nivån.   | Justera volymen.  |
|  | Källan kan vara felaktig.   | Välj korrekt källa.   |
|  | Auto Standby är aktiverat.  | Slå på enheten igen.  |
| <b>Ljudet stängs plötsligt av.</b>   | Insomningsfunktionen (☞ S. 21) kan vara inställd.   | Starta enheten och spela upp källan igen.   |
|  | Auto Standby är aktiverat.  | Slå på enheten igen.  |
| <b>Ljudet bryts av/har distorsion eller ett onormalt ljud/störningar hörs.</b> | Ingångskällans volym är för hög eller enhetens volym är för hög (särskilt basljudet).   | Justera volymen med <b>VOLUME</b> eller justera basen med <b>EQ</b> (☞ S. 15).  |
| <b>Enheten fungerar inte som den ska.</b>                                      | Enheten kan ha utsatts för en stark elektrisk stöt, exempelvis från ett blixtnedslag eller en stor mängd statisk elektricitet, eller så fungerar inte strömtillförseln. | Placera enheten i standbyläge och dra ur strömkabeln. Vänta i ungefär 30 sekunder, koppla in strömkabeln igen och starta enheten.   |
| <b>Enheten startas men placeras omedelbart i standbyläge.</b>                  |   |   |
| <b>Digital utrustning eller högfrekvensutrustning orsakar störningsljud.</b>   | Enheten kanske står för nära den digitala utrustningen eller högfrekvensutrustningen.   | Placera enheten längre bort från sådan utrustning.  |
| <b>Klockinställningen har raderats.</b>  | Enheten har varit urkopplad ur vägguttaget i mer än en veckas tid.  | Anslut strömkabeln till vägguttaget igen och ställ klockan på nytt (☞ S. 7).  |
| <b>Den valda källan spelas inte upp vid tiden för alarmet.</b>                 | Ingen CD eller USB-enhet är isatt.  | Sätt in en CD-skiva eller USB-enhet.  |
|  | <b>ALARM TYPE</b> -omkopplaren står på BEEP.  | Ställ in <b>ALARM TYPE</b> på SOURCE + BEEP eller SOURCE (☞ S. 16).   |
| <b>Klockan blinkar och enheten fungerar inte.</b>                              | <b>CLOCK</b> -omkopplaren på bakpanelen står på SET, och enheten befinner sig i klockinställningsläge.  | Ställ in <b>CLOCK</b> -omkopplaren på LOCK (☞ S. 7).  |
| <b>Auto Standby är avaktiverat.</b>  | Enheten kan ha plockat upp omgivningsljud.  | Om enheten står nära till bärbara telefoner, trådlösa enheter, mikrovågsugnar, lysrör eller liknande, ställer du enheten längre bort från dem.  |
| <b>Frontdisplayen blir mörk.</b>   | Frontdisplayen är inställd på AUTO.   | Ställ in frontpanelens display på en annan inställning än AUTO. Eller, täck inte över belysningsensorn.   |
| <b>Det går inte att ladda den anslutna bärbara USB-enheten.</b>                | En inkompatibel USB-enhet är ansluten till enheten. Eller så är USB-enheten inte ansluten till enheten på rätt sätt.  | Tryck på  för att placera enheten i standbyläge och anslut USB-enheten till enheten på nytt. Om detta inte löser problemet kan det bero på att USB-enheten inte kan laddas av enheten. |

## Uppspelning av CD

| Problem  | Orsak   | Lösning  |
|--|---|--|
| Det går inte att sätta in en skiva.  | Enheten är inställd på Eco Standby-läge.  | Tryck på  för att avbryta Eco Standby-läget (☞ S. 4). |
|  | Det sitter redan en skiva i enheten.  | Tryck på  för att mata ut skivan.                     |
| Vissa knappfunktioner fungerar inte.   | Den skiva som satts in i enheten är kanske inte kompatibel.   | Använd en skiva som stöds av enheten (☞ S. 26).  |
| Uppspelningen startar inte när du trycker på ►   (uppspelningen stoppar genast). | Skivan kan vara smutsig.  | Torka av skivan.   |
|  | Den skiva som satts in i enheten är kanske inte kompatibel.   | Använd en skiva som stöds av enheten (☞ S. 26).  |
|  | Om enheten förflyttats från en kall till en varm plats, kan kondens ha bildats på linsen som läser av skivan. | Vänta en eller två timmar tills enheten anpassat sig till rumstemperaturen och försök sedan igen.                                      |
| CD-indikatorn blinkar två gånger i tre omgångar varpå skivan matas ut.           | Den skiva som satts in i enheten är kanske inte kompatibel.   | Använd en skiva som stöds av enheten (☞ S. 26).  |
|  | Skivan kan vara smutsig.  | Torka av skivan.   |
|  | Skivan innehåller inga spelbara filer.  | Använd en skiva som innehåller spelbara filer (☞ S. 26, 27).   |
|  | Skivan är isatt åt fel håll.  | Sätt i skivan med etikettsidan framåt.   |
| ”Err” visas i frontpanelens teckenfönster när du satt in en skiva.               | Ett fel har inträffat i enheten.  | Mata ut skivan med  .                                 |

SV

## Uppspelning av USB-enhet

| Problem  | Orsak   | Lösning  |
|--|---|--|
| MP3/WMA-filen i USB-enheten spelas inte upp.                                       | USB-enheten kan inte läsas.                         | Placera enheten i standbyläge och koppla bort USB-enheten. Slå sedan på enheten och anslut USB-enheten igen.   |
|  |   | Anslut en nätadapter om en sådan medföljer enheten.  |
| USB-indikatorn blinkar två gånger i tre omgångar när du har anslutit en USB-enhet. | En inkompatibel USB-enhet är ansluten till enheten. | Placera enheten i standbyläge och anslut USB-enheten till enheten. Om detta inte löser problemet kan det bero på att USB-enheten inte kan spelas upp på enheten. |
|  | USB-enheten innehåller inga spelbara filer.         | Använd en USB-enhet som innehåller spelbara filer (☞ S. 26, 27).   |

## Bluetooth

| Problem  | Orsak   | Lösning   |
|--|---|---|
| <b>Det går inte att para ihop den här enheten med den andra komponenten.</b> | Enheten är redan ansluten till en annan enhet.  | Koppla ifrån den redan anslutna <i>Bluetooth</i> -enheten.  |
|  | Den andra komponenten stöder inte A2DP.   | Utför ihoppningsåtgärderna med en komponent som stöder A2DP.  |
|  | En <i>Bluetooth</i> -adapter eller liknande som du vill para ihop med den här enheten har ett annat lösenord än "0000".             | Använd en <i>Bluetooth</i> -adapter vars lösenord är "0000".  |
|  | De två enheterna är för långt ifrån varandra.   | Flytta enheterna närmare varandra.  |
|  | Det finns en enhet (mikrovågsugn, trådlöst nätverk, trådlös telefon etc.) som sänder signaler på 2,4 GHz-frekvensbandet i närheten. | Flytta den här enheten bort från den enhet som avger radiofrekvenssignaler.   |
| <b>Det går inte att upprätta en <i>Bluetooth</i>-anslutning.</b>             | Den här enheten är inte registrerad i den andra komponentens <i>Bluetooth</i> -anslutningslista.                                    | Utför ihoppningsåtgärderna igen (☞ S. 11).  |
|  | En annan <i>Bluetooth</i> -enhet är redan ansluten.   | Avsluta den aktuella <i>Bluetooth</i> -anslutningen.  |
|  | <i>Bluetooth</i> -funktionen på enheten är avstängd.  | Slå på enhetens <i>Bluetooth</i> -funktion.   |
|  | Ihoppningsinformationen har tagits bort.  | Utför ihoppningen igen (☞ S. 11). Den här enheten kan paras med upp till åtta andra enheter. Efter ihoppning med den nionde enheten kommer ihoppningsinformationen för den enhet som har det äldsta anslutningsdatumet att tas bort. På iPhone, iPad eller iPod touch, ta bort ihoppningshistoriken med den här enheten och utför ihoppningen igen. |
| <b>Inget ljud hörs eller så avbryts ljudet under uppspelning.</b>            | <i>Bluetooth</i> -anslutningen mellan den här enheten och den andra komponenten kopplas från.                                       | Utför <i>Bluetooth</i> -anslutningsåtgärderna igen (☞ S. 13).   |
|  | De två enheterna är för långt ifrån varandra.   | Flytta enheterna närmare varandra.  |
|  | Det finns en enhet (mikrovågsugn, trådlöst nätverk, trådlös telefon etc.) som sänder signaler på 2,4 GHz-frekvensbandet i närheten. | Flytta den här enheten bort från den enhet som avger radiofrekvenssignaler.   |
|  | Den andra enhetens <i>Bluetooth</i> -funktion är avstängd.  | Slå på den andra enhetens <i>Bluetooth</i> -funktion.   |
|  | Den andra enheten är inte inställd på att skicka <i>Bluetooth</i> -ljudsignaler till den här enheten.                               | Kontrollera att <i>Bluetooth</i> -funktionen på den andra komponenten är rätt inställd.   |
|  | Ihoppningsinställningen på den andra enheten är inte inställd till den här enheten.   | Ställ in ihoppningsinställningen på den anslutande enheten till den här enheten.  |
|  | Den anslutande enhetens volym är för låg.   | Öka volymnivån.   |

## FM-radiomottagning

| Problem  | Orsak  | Lösning  |
|--|--|--|
| För mycket brus.   | Antennen kan vara felaktigt inkopplad.   | Kontrollera att antennen är ordentligt ansluten (☞ S. 6) eller använd en kommersiellt tillgänglig utomhusantenn. |
| För mycket brus vid stereosändning                                       | Radiostationen du valt kan ligga långt ifrån ditt område, eller så är mottagningen av radiovågorna svag i ditt område. | Testa manuell sökning för att förbättra signalkvaliteten (☞ S. 14), eller använd en antenn för utomhusbruk.      |
| Radiomottagningen är svag även med en utomhusantenn. (Ljudet förvrängs.) | Flerfrekvenstransmission eller andra radiostörningar kan förekomma.  | Ändra antennens höjd, inriktning eller placering.  |

## Fjärrkontroll

| Problem                                    | Orsak   | Lösning  |
|--|---|--|
| Fjärrkontrollen fungerar inte som den ska. | Fjärrkontrollen används kanske utanför sin räckvidd.                                      | För information om fjärrkontrollens räckvidd, se "Använda fjärrkontrollen" (☞ S. 3). |
|  | Enhetens fjärrkontrollsensor (☞ S. 3) kan vara utsatt för direkt solljus eller belysning. | Byt belysning eller rikta om enheten.  |
|  | Batteriet kan vara slut.  | Byt ut batteriet mot ett nytt.   |
|  | Det finns hinder i vägen för fjärrkontrollens signaler och signalmottagaren.              | Flytta undan eventuella hinder.  |

# ANMÄRKNINGAR OM SKIVOR OCH USB-ENHETER

## CD-information

Den här enheten är utformad för användning med ljud-CD, CD-R\* och CD-RW\* med följande logotyper.

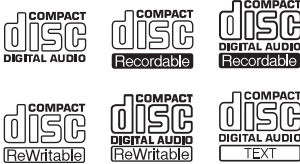

\* ISO 9660-format CD-R/RW



Logotypen finns tryckt på skivan och på skivfodralet.

### Anmärkning

- Sätt inte i någon annan typ av skiva i denna enhet. Detta kan skada enheten.
- CD-R/RW kan inte spelas upp om de inte slutbehandlats.
- Vissa skivor kan inte spelas upp på grund av aktuell skivkaraktäristik eller inspelningsvillkor.
- Använd aldrig skivor som har okonventionell form, t ex hjärtformade skivor.
- Använd inte skivor vars yta har många repor.
- Sätt inte in en sprucken, skev eller limmad skiva.
- Använd inte 8 cm-skivor.

## Skivhantering

- Vidrör inte skivytan. Håll i skivans ytterkant och i centrumhålet.
- Använd inte en bläckpenna eller en spetsig märkpenna för att skriva på skivan.
- Sätt inte tejp, sigill, lim el. dyl. på skivan.
- Använd inte något skydd mot repor.
- Sätt inte in fler än en skiva i skivfacket samtidigt. Detta kan skada såväl enheten som skivorna.
- Placera inga främmande föremål i skivfacket.
- Utsätt inte en skiva för direkt solljus, hög värme, hög luftfuktighet eller mycket damm.

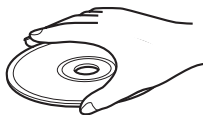

Varning

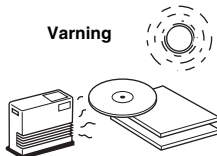

- Om en skiva blivit smutsig kan du torka av den med en ren och torr trasa, från mitten och ut mot ytterkanten. Använd inte skivrengöringsmedel eller thinner.
- Använd inte en separat inköpt linsrengörare då detta kan resultera i funktionsfel.

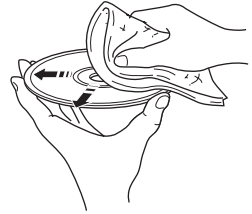

## Information om USB-enheter

### Om USB-enheter som kan spelas upp med den här enheten

Denna enhet har stöd för USB-masslagringsenheter (t.ex. flashminnen eller bärbara musikspelare) som använder formaten FAT16 eller FAT32.

**Om strömförsörjning till USB-enheter: Den här enheten kan mata ström (max. 1 A) till USB-enheter (förutom i Eco standby-läge).**

### Anmärkning

- Vissa enheter kanske inte fungerar ordentligt även om de uppfyller kraven.
- Anslut inga andra enheter än USB-masslagringsenheter (t ex USB-laddare eller USB-hubbar), datorer, kortläsare, en extern hårddisk m.m.
- Yamaha ansvarar inte för eventuell skada eller förlust av data på USB-enheten när den är ansluten till denna enhet.
- Spelbarhet och strömförsörjning till alla slags USB-enheter garanteras inte.
- USB-enheter med kryptering kan inte användas.

## Om MP3- eller WMA-filer

### Anmärkning

- Enheten kan spela upp:

| Fil | Bitfrekvens (kbps) | Samplingsfrekvens (kHz) |
|-----|--------------------|-------------------------|
| MP3 | 8 - 320**          | 16 - 48                 |
| WMA | 16 - 320**         | 22,05 - 48              |

\*\* Både konstanta och variabla bitfrekvenser kan användas.

- Det maximala antalet filer/mappar som kan spelas upp på enheten är följande.

|                               | Data-CD | USB  |
|-------------------------------|---------|------|
| Maximalt antal filer          | 512     | 9999 |
| Maximalt antal mappar         | 255     | 128  |
| Maximalt antal filer per mapp | 511     | 255  |

- Kopieringsskyddade filer kan inte spelas upp.



# SPECIFIKATIONER

## ◆ SPELARE

### CD

- Media ..... CD, CD-R/RW
- Ljudformat ..... Ljud-CD, MP3, WMA

### Laser

- Typ ..... Halvledarlaser GaAs/GaAlAs
- Våglängd ..... 790 nm
- Uteffekt ..... 7 mW

### USB

- Ljudformat ..... MP3, WMA

### AUX

- Ingång ..... 3,5 mm STEREO-minijack

## ◆ Bluetooth

- *Bluetooth*-version ..... Ver. 2.1 +EDR
- Kompatibla protokoll ..... A2DP
- Kompatibla codecs ..... SBC, AAC, aptX®
- Trådlös utsignal ..... *Bluetooth* Class 2
- Maximalt kommunikationsavstånd ..... 10 m (utan hinder)

## ◆ NFC (Near Field Communication)

- Kompatibel modell ..... NFC-förberedd Android-enhet ver. 4.1 eller senare

\* Vissa modeller fungerar eventuellt inte eller kan skilja sig med avseende på anslutningsavstånd.

iPad, iPhone och iPod touch är varumärken som tillhör Apple Inc., registrerade i USA och andra länder.

Android och Google Play är varumärken som tillhör Google, Inc.



© 2013 CSR plc och dess koncernföretag.

aptX®-märket och aptX-logotypen är varumärken som tillhör CSR plc eller ett av dess gruppföretag och kan vara registrerat i ett eller flera jurisdiktioner.

## ◆ RADIO

- Mottagningsområde  
FM ..... 87,5 till 108,0 MHz

## ◆ ALLMÄNT

- Strömförsörjning ..... Växelström 100 till 240 V, 50/60 Hz
- Effektförbrukning ..... 17 W
- Förbrukning i standbyläge (klockdisplay på, *Bluetooth*-redo) ..... 2,4 W
- Förbrukning i Eco Standby-läge (klockdisplay av) ..... 0,4 W
- Tid till strömhantering (Auto Standby) ..... Ingen signalingång: cirka 20 minuter  
..... Ingen åtgärd: cirka 8 timmar
- Hörlurar ..... 3,5 mm STEREO-minijack  
(Adaptiv impedans 16 till 32 Ω)
- Dimensioner (B × H × D) ..... 400 × 180 × 137 mm
- Vikt ..... 3,0 kg

Specifikationerna kan komma att ändras utan föregående meddelande.

SV

## ATTENZIONE: PRIMA DI USARE QUEST'UNITÀ.

- 1 Per assicurarsi le migliori prestazioni dell'unità, leggere questo manuale per intero. Conservarlo poi in un luogo sicuro per poterlo riutilizzare al momento del bisogno.
- 2 Installare l'unità in una posizione ben ventilata, fresco asciutta e pulita - lontano da luce solare diretta, fonti di calore, vibrazioni, polvere, umidità e freddo. Per un'adeguata entilazione mantenere le seguenti distanze.  
Sopra: 15 cm  
Retro: 10 cm  
Ai lati: 10 cm
- 3 Installare quest'unità lontano da elettrodomestici, motori o trasformatori, perché possono causare ronzii.
- 4 Non esporre quest'unità a variazioni repentine della temperatura ambiente e non installarle in stanze molto umide (ad esempio dove è in uso un umidificatore) per evitare che in essa si formi condensa, che a sua volta può causare folgorazioni, incendi, guasti e/o ferite.
- 5 Evitare di installare l'unità in una posizione dove possano su di essa cadere oggetti o liquidi. Inoltre, non posare su di essa:
  - Altri componenti, dato che possono causare danni e/o lo scolorimento della superficie dell'apparecchio.
  - Candele o altri oggetti che bruciano, dato che possono causare incendi, danni all'unità e/o ferite a persone.
  - Contenitori di liquidi, dato che possono cadere e causare folgorazioni all'utente e guasti a quest'unità.
- 6 Non coprire quest'unità con giornali, tovaglie, tende o altro per non impedirne la dispersione del calore. Se la temperatura al suo interno dovesse salire, può causare incendi, guasti e/o ferite.
- 7 Non collegare quest'unità ad una presa di corrente sino a che tutti i suoi collegamenti sono completi.
- 8 Non usare l'unità capovolta. Potrebbe surriscaldarsi e guastarsi.
- 9 Non agire con forza eccessiva su interruttori, manopole e/o cavi.
- 10 Per scollegare un cavo, tirare la spina e mai il cavo stesso.
- 11 Non pulire mai quest'unità con solventi ed altre sostanze chimiche. Essi possono danneggiarne le finiture. Usare semplicemente un panno soffice e pulito.
- 12 Usare solo corrente elettrica del voltaggio indicato. L'uso di voltaggi superiori è pericoloso e può causare incendi, guasti e/o ferite. Yamaha non può venire considerata responsabile di danni risultanti dall'uso di quest'unità con un voltaggio superiore a quello prescritto.
- 13 Per evitare danni dovuti a fulmini, scollegare il cavo di alimentazione dalla presa durante temporali.
- 14 Non tentare di modificare o riparare quest'unità. Affidare qualsiasi riparazione a personale qualificato Yamaha. In particolare, non aprirla mai per alcun motivo.
- 15 Se si prevede di non dover fare uso di quest'unità per qualche tempo, ad esempio per andare in vacanza, scollegare la spina di alimentazione dalla presa di corrente.
- 16 Prima di concludere che l'unità è guasta, non mancate di leggere la sezione di questo manuale dedicata alla "RISOLUZIONE DEI PROBLEMI".
- 17 Prima di spostare quest'unità, premere il pulsante  per spegnere l'unità, quindi scollegare la spina di alimentazione CA dalla presa di corrente.
- 18 Quando la temperatura ambiente cambia improvvisamente, si forma condensa. Scollegare il cavo di alimentazione dalla presa di corrente e lasciare riposare l'apparecchio.
- 19 Se viene usata a lungo, quest'unità si può surriscaldare. Spegnerla l'unità, quindi lasciarla riposare per farla raffreddare.
- 20 Installare quest'unità vicino ad una presa di corrente alternata dove la spina del cavo di alimentazione possa venire facilmente raggiunta.
- 21 Le batterie vanno protette da calore eccessivo, ad esempio luce solare diretta, fiamme, e così via.
  - Conservare le batterie lontano dalla portata dei bambini. Le batterie possono essere pericolose se messe in bocca da un bambino.
  - Man mano che le batterie invecchiano, la portata operativa del telecomando si riduce in modo considerevole. Se si verifica tale condizione, sostituire appena possibile le batterie con due batterie nuove.
  - Non mescolare batterie vecchie e nuove.
  - Non usare insieme batterie di tipo differente (ad esempio alcaline e al manganese). Leggere attentamente la confezione, dato che questi tipi di batterie, benché differenti, possono avere la stessa forma e lo stesso colore.
  - Le batterie scariche possono perdere. Se le batterie perdono, devono essere smaltite immediatamente. Non toccare il materiale fuoriuscito ed evitare che venga a contatto con gli indumenti, ecc. Pulire accuratamente il vano batterie prima di installare delle batterie nuove.
  - Se si pensa di non utilizzare l'unità per un lungo periodo di tempo, rimuovere le batterie. Esaurendosi, le batterie potrebbero perdere liquido, con possibili danni all'unità.
  - Non gettare le batterie insieme ai normali rifiuti domestici. Smaltirle in modo corretto, secondo le normative locali.
- 22 Non mancare di usare solo l'adattatore di corrente alternata in dotazione a quest'unità. Usando un adattatore di corrente alternata diverso si possono causare incendi e guasti.
- 23 Il volume eccessivo in cuffia e l'uso eccessivo di cuffie possono danneggiare gravemente l'udito.

Questa unità non viene scollegata dalla fonte di alimentazione CA fintanto che essa rimane collegata alla presa di rete, ciò anche se l'unità viene spenta col comando . In questo stato l'unità consuma una quantità minima di corrente.

**AVVERTENZA**  
PER RIDURRE IL RISCHIO DI INCENDI E FOLGORAZIONI, NON ESPORRE QUEST'UNITÀ A PIOGGIA O UMIDITÀ.

**ATTENZIONE**  
Pericolo di esplosione se la batteria viene installata scorrettamente. Sostituire solo con un pezzo dello stesso tipo o equivalente.

- Gli altoparlanti dell'unità utilizzano magneti. Non collocare oggetti sensibili al magnetismo, quali televisori CRT, orologi, carte di credito, floppy disk, ecc, sopra o accanto all'unità.
- Posizionando quest'unità in prossimità di un televisore con tubo catodico (tubo di Braun), è possibile che si verifichi una riduzione dei colori dell'immagine. In tal caso, allontanare l'unità dal televisore.

**INDICAZIONI CONCERNENTI  
L'APPLICAZIONE DEL D.M. 28.8.95, N. 548**

SI DICHIARA CHE:

|                |         |                         |
|----------------|---------|-------------------------|
| l'apparecchio: | tipo    | SISTEMA AUDIO INTEGRATO |
|                | marca   | YAMAHA                  |
|                | modello | ISX-803/ISX-803D        |

risponde alle prescrizioni dell'art. 2 comma 1 del D.M. 28 agosto 1995, n. 548

Fatto a Rellingen, il 8/26/2014  
Yamaha Music Europe GmbH  
Siemensstr. 22-34, 25462  
Rellingen, b. Hamburg Germany

- La velocità di trasferimento del segnale e la distanza alla quale la comunicazione è possibile varia a seconda della distanza tra i dispositivi comunicanti, della presenza di ostacoli, delle condizioni delle onde radio e del tipo di apparecchiatura.
- Yamaha non fornisce alcuna garanzia in merito ai collegamenti wireless tra l'unità e i dispositivi compatibili con la funzione *Bluetooth*.

### SICUREZZA DEL LASER

Quest'unità impiega un laser. Poiché esiste il rischio possibili lesioni agli occhi, solo personale qualificato di assistenza tecnica deve aprire la copertura o cercare di riparare questo dispositivo.

### PERICOLO

Quando è aperta l'unità emette radiazioni laser visibili. Evitare l'esposizione diretta al raggio laser. Quando l'unità è collegata alla presa a parete, non guardare all'interno attraverso l'alloggiamento del disco o altre aperture.

Il laser contenuto in questo prodotto è in grado di emettere radiazioni eccedenti i limiti fissati per la Classe 1.

### **Bluetooth**

- *Bluetooth* è una tecnologia di comunicazione wireless tra dispositivi entro un'area di circa 10 metri mediante la banda di frequenza di 2,4 GHz, una banda utilizzabile senza licenza.
- *Bluetooth* è una marchio registrato di *Bluetooth SIG* ed è utilizzato da Yamaha in accordo con la licenza.

### **Gestione delle comunicazioni Bluetooth**

- La banda di 2,4 GHz utilizzata dai dispositivi compatibili *Bluetooth* è una banda radio condivisa da molti tipi di apparecchiature. Anche se i dispositivi compatibili *Bluetooth* utilizzano una tecnologia che riduce l'influenza di altri componenti che utilizzano la stessa banda radio, tale influenza può ridurre la velocità o la distanza di comunicazione e, in alcuni casi, interrompere le comunicazioni.



## Informazioni per gli utenti sulla raccolta e lo smaltimento di vecchia attrezzatura e batterie usate



Questi simboli sui prodotti, sull'imballaggio, e/o sui documenti che li accompagnano significano che i prodotti e le batterie elettriche e elettroniche non dovrebbero essere mischiati con i rifiuti domestici generici.



Per il trattamento, recupero e riciclaggio appropriati di vecchi prodotti e batterie usate, li porti, prego, ai punti di raccolta appropriati, in accordo con la Sua legislazione nazionale e le direttive 2002/96/CE e 2006/66/CE.



**Pb**

Smaltendo correttamente questi prodotti e batterie, Lei aiuterà a salvare risorse preziose e a prevenire alcuni potenziali effetti negativi sulla salute umana e l'ambiente, che altrimenti potrebbero sorgere dal trattamento improprio dei rifiuti.

Per ulteriori informazioni sulla raccolta e il riciclaggio di vecchi prodotti e batterie, prego contatti la Sua amministrazione comunale locale, il Suo servizio di smaltimento dei rifiuti o il punto vendita dove Lei ha acquistato gli articoli.

### [Informazioni sullo smaltimento negli altri Paesi al di fuori dell'Unione europea]

Questi simboli sono validi solamente nell'Unione europea. Se Lei desidera disfarsi di questi articoli, prego contatti le Sue autorità locali o il rivenditore e richieda la corretta modalità di smaltimento.

### Noti per il simbolo della batteria (sul fondo due esempi di simbolo):

È probabile che questo simbolo sia usato in combinazione con un simbolo chimico. In questo caso è conforme al requisito stabilito dalla direttiva per gli elementi chimici contenuti.

In caso di macchie di colore o disturbi nell'utilizzo in prossimità di un televisore, allontanare l'unità dal televisore quando è in uso.

Mantenere l'unità a una distanza di almeno 22 cm da persone con pacemaker cardiaco o un defibrillatore impiantato.

Le onde radio potrebbero interferire con gli apparecchi elettromedicali. Non utilizzare l'unità vicino ad apparecchi medici o all'interno di strutture mediche.

L'utente non deve eseguire reverse engineering, decompilare, alterare, tradurre o smontare il software utilizzato in questa unità, sia in parte che nella sua totalità. Gli utenti aziendali, sia impiegati dell'azienda stessa che partner in affari, dovranno osservare gli accordi contrattuali contenuti in questa clausola. Se quanto stipulato in questa clausola e in questo contratto non potesse essere osservato, l'utente dovrà immediatamente interrompere l'utilizzo di questo software.

Yamaha Music Europe GmbH dichiara con il presente che questa unità è conforme ai requisiti essenziali e alle normative pertinenti della direttiva 1999/5/CE.

**Yamaha Music Europe GmbH**

Siemensstr. 22-34 25462 Rellingen,

Germany

Tel: +49-4101-303-0



# CARATTERISTICHE

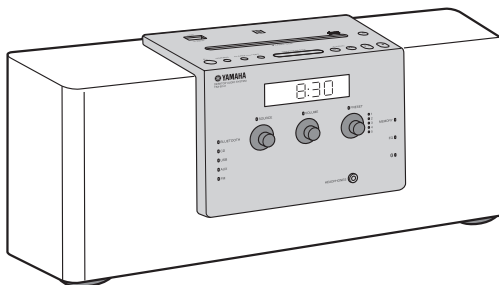

## Varie sorgenti audio per una qualità del suono ottimale

- L'unità consente di riprodurre i contenuti musicali di dispositivi esterni come CD audio/dati, dispositivi USB (chiavette USB) e dispositivi collegati all'ingresso AUX, nonché di ascoltare la radio.
- La tecnologia *Bluetooth* permette di ottenere suoni puliti senza connessioni cablate (☞ p. 11).
- È possibile impostare l'equalizzatore tribanda (bassi, mezzitoni, alti) in modo che la musica sia esattamente come desiderato (☞ p. 15).

## Pratiche funzioni ottimizzate

- Associazione rapida (☞ p. 12).
- Memorizzazione/riciamo delle cinque stazioni radio preferite in modo semplice.
- Ricarica di smartphone, tablet, ecc. tramite la porta USB sul pannello superiore.

## Iniziare la giornata con la musica preferita (IntelliAlarm)

È possibile impostare la musica preferita o un segnale acustico come sveglia. La musica selezionata viene riprodotta al volume impostato, all'orario di sveglia impostato, permettendo all'utente di iniziare la giornata al meglio (☞ p. 16).

## Semplicità di utilizzo con un'applicazione dedicata

L'applicazione gratuita "DTA CONTROLLER" permette di controllare l'unità o di utilizzare varie funzioni di sveglia (☞ p. 2).

## Accessori in dotazione

### Telecomando

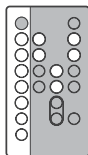

(Con batteria CR2025)

### Cavo di alimentazione

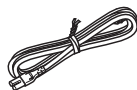

### Spina di alimentazione CA

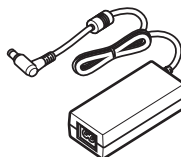

(CC 15 V, più di 2,56 A  
Numero modello:  
EADP-38EB A)

### Antenna FM



### Coperchio USB



### Nota

Tenere il coperchio USB fuori dalla portata dei bambini, onde evitarne l'ingestione accidentale.

# INDICE

## INFORMAZIONI PRELIMINARI

|   |   |
|---|---|
| INSTALLAZIONE DI “DTA CONTROLLER” .....       | 2 |
| NOME DEI COMPONENTI E RELATIVE FUNZIONI ..... | 3 |
| REGOLAZIONE DELL’OROLOGIO .....               | 7 |

## ASCOLTO DI MUSICA

|   |    |
|---|----|
| ASCOLTO DI CD E DISPOSITIVI USB .....                           | 8  |
| ASCOLTO DI MUSICA TRAMITE IL DISPOSITIVO <i>Bluetooth</i> ..... | 11 |
| ASCOLTO DI STAZIONI RADIO....                                   | 14 |
| ASCOLTO DI UNA SORGENTE ESTERNA .....                           | 15 |
| CONTROLLO TONO.....   | 15 |

## ALTRE FUNZIONI E INFORMAZIONI

|   |    |
|---|----|
| USO DELLA FUNZIONE SVEGLIA.....                                       | 16 |
| USO DEL TIMER DI SPEGNIMENTO .....                                    | 21 |
| REGOLAZIONE DELLA LUMINOSITÀ DEL DISPLAY DEL PANNELLO ANTERIORE ..... | 21 |
| RISOLUZIONE DEI PROBLEMI .....  | 22 |
| NOTE SUI DISCHI E I DISPOSITIVI USB.....                              | 26 |
| DATI TECNICI .....  | 27 |

### ◆ Nota sul presente manuale

- Se per attivare una funzione è possibile l’uso sia dei pulsanti di comando dell’unità sia di quelli del telecomando, il manuale descrive le fasi per l’utilizzo dei pulsanti sull’unità.
- **Nota** Indica spiegazioni aggiuntive per un migliore utilizzo.
-  indica precauzioni per l’uso e limitazioni delle funzioni dell’unità.

## INSTALLAZIONE DI “DTA CONTROLLER”

Installando l’applicazione DTA CONTROLLER su un dispositivo mobile come uno smartphone , un iPhone o un tablet, è possibile aggiungere molte pratiche funzioni all’unità.

### Funzioni

- Commutazione della sorgente
- Controllo del volume e del tono
- Impostazione della funzione sveglia (IntelliAlarm) (☞ p. 19)
- Riproduzione di brani salvati su uno smartphone/iPhone/tablet.



Il dispositivo mobile deve essere connesso all’unità tramite *Bluetooth* (☞ p. 11).

Il prodotto è in costante sviluppo, pertanto le specifiche e l’aspetto possono subire modifiche senza preavviso.



Available on the  
**App Store**



<http://itunes.com/app/dtacontroller>

**Google Play™**



<https://play.google.com/store/apps/details?id=com.yamaha.av.dtacontroller>

### Nota

Se non è possibile accedere tramite tali informazioni, eseguire una ricerca di “DTA CONTROLLER” in App Store o Google Play.

# NOME DEI COMPONENTI E RELATIVE FUNZIONI

## Telecomando

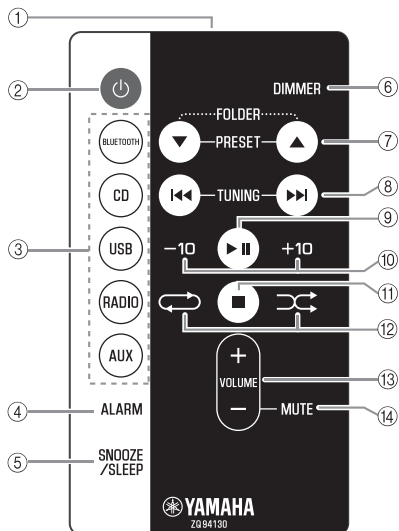

- ① **Trasmittitore segnali infrarossi**
- ② **⏻ (Accensione)**  
Premere per attivare il sistema o per passare in modalità stand-by.
- ③ **Pulsanti delle sorgenti**  
Consentono di cambiare sorgente.
- ④ **ALARM**  
Attivazione/disattivazione sveglia.
- ⑤ **SNOOZE/SLEEP**  
Consente di impostare la modalità Snooze o il timer di spegnimento (☞ p. 18, 21).

- ⑥ **DIMMER**  
Consente di regolare la luminosità del display del pannello anteriore (☞ p. 21).
- ⑦ **▲/▼**
  - **PRESET**  
Consente di selezionare la stazione radio preselezionata per l'uso della radio.
  - **FOLDER**  
Consente di cambiare la cartella di riproduzione durante l'ascolto dei contenuti di CD o dispositivi USB.
- ⑧ **⏮/⏭**  
Durante la riproduzione: consente di saltare la traccia o file in riproduzione. Tenendo premuto il pulsante durante la riproduzione di una traccia/un file si cerca in avanti/indietro nella traccia o nel file (☞ p. 8). Durante la ricezione di stazioni radio: consente di sintonizzare una stazione (☞ p. 14).
- ⑨ **⏸**  
Riproduzione/pausa.
- ⑩ **+10/-10**  
Consente di saltare 10 tracce.
- ⑪ **■**  
Consente di interrompere la riproduzione.
- ⑫ **⏮ (Ripetizione)/⏭ (Riproduzione casuale)**  
Consentono di riprodurre i contenuti musicali di un CD audio/dati o un dispositivo USB in ripetizione/riproduzione casuale (☞ p. 10).
- ⑬ **VOLUME +/-**  
Controllo del volume.
- ⑭ **MUTE**  
Consente di disattivare/riattivare l'audio.

## Uso del telecomando

Puntare il telecomando al ricevitore del segnale del telecomando (sul pannello anteriore) e utilizzarlo all'interno della portata indicata qui sotto.

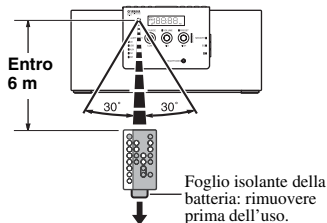

## Sostituzione della batteria del telecomando

Mantenendo premuta la linguetta di sblocco in direzione (A), fare uscire il cassettino della batteria in direzione (B).

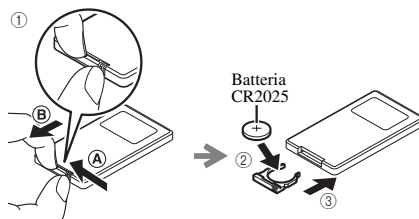

## Pannello superiore

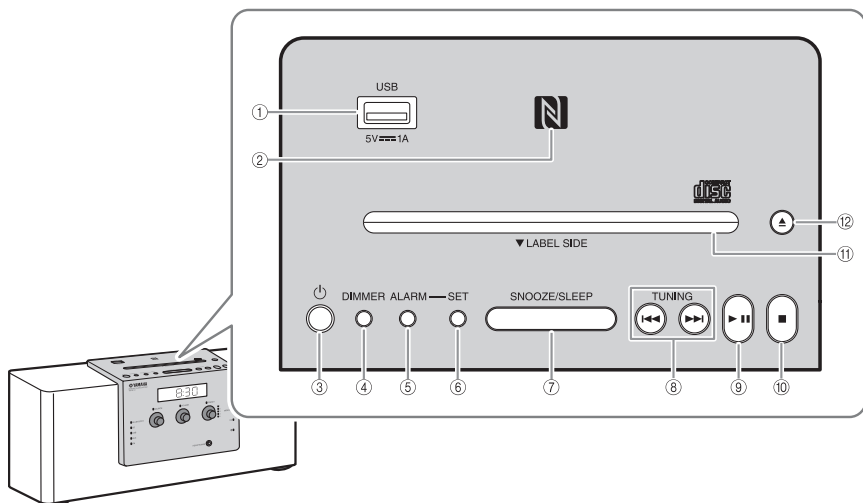

### ① Porta USB

- Consente di collegare un dispositivo USB per la riproduzione (☞ p. 9).
- Eroga corrente a 5 V/1 A per l'alimentazione di un dispositivo portatile, per esempio uno smartphone, collegato tramite un cavo USB (☞ p. 10).



### ② NFC Contrassegno NFC

Consente di associare facilmente un dispositivo tramite la tecnologia NFC (☞ p. 12).

### ③ (Accensione)

Premere per attivare l'unità o per passare in modalità stand-by. L'ora viene visualizzata sul pannello anteriore anche quando l'unità è in modalità stand-by.



- Tenere premuto  sull'unità per più di 3 secondi per impostare l'unità in modalità Eco Stand-by. In tale modalità non viene visualizzata nessuna informazione. Questa funzione permette la riduzione di consumo elettrico. Per annullare la modalità Eco Stand-by, premere nuovamente .
- La funzione sveglia è disponibile anche in modalità stand-by o Eco Stand-by.

### ④ DIMMER

Consente di regolare la luminosità del display del pannello anteriore (☞ p. 21).

A (auto) → 3 (massima luminosità) → 2 → 1 (minima luminosità) → ritorno ad A



Quando è impostato A (auto), la luminosità del display del pannello anteriore viene regolata automaticamente in base alla luminosità dell'ambiente.

### ⑤ ALARM

Consente di attivare/disattivare la sveglia (☞ p. 18).

### ⑥ SET

Utilizzare per impostare la sveglia (☞ p. 17, 20).

### ⑦ SNOOZE/SLEEP

Impostazione del timer di spegnimento o commutazione della sveglia in modalità Snooze (☞ p. 18, 21).

### ⑧ TUNING (◀◀▶▶)

Consente di saltare la traccia o il file in riproduzione, o di sintonizzare la radio. Tenendo premuto il pulsante durante la riproduzione di una traccia o file, è possibile eseguire una ricerca in avanti/indietro nella traccia o nel file (☞ p. 8, 14).

### ⑨ ▶▶

Consente di attivare la riproduzione o di mettere in pausa la traccia riprodotta (☞ p. 8).

### ⑩ ■

Consente di interrompere la riproduzione.

### ⑪ Alloggiamento disco

Inserire un CD (☞ p. 8).

### ⑫ ▲

Consente di espellere il CD (☞ p. 8).



## Pannello anteriore

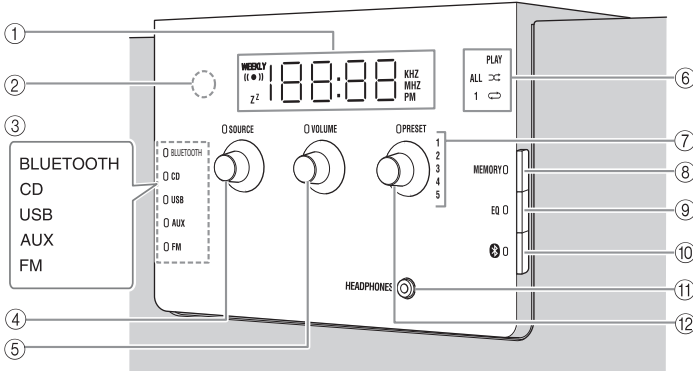

### ① Display del pannello anteriore

Consente di visualizzare l'orologio e varie informazioni.

### ② Sensore di illuminazione

Misura l'illuminazione circostante. Non coprire il sensore.

### ③ Indicatore della sorgente

Visualizza la sorgente selezionata.

### ④ SOURCE

Consente di cambiare sorgente.

### ⑤ VOLUME

Controllo del volume.

### ⑥ Indicatore di riproduzione

**Indicatore di riproduzione casuale**  
**Indicatore di ripetizione**

Indica lo stato della riproduzione (☞ p. 9).

### ⑦ Indicatore di preselezione

Indica il numero della stazione radio preselezionata (☞ p. 14).

### ⑧ MEMORY

Consente di memorizzare le stazioni radio (☞ p. 14).

### ⑨ EQ

Controllo del tono (☞ p. 15).

### ⑩ Bluetooth

Consente di connettere/disconnettere i dispositivi *Bluetooth* (☞ p. 13).

### ⑪ HEADPHONES

Consente di collegare le cuffie.

### ⑫ PRESET

- Durante la riproduzione di CD dati/USB: consente di cambiare cartella (☞ p. 9).
- Durante la ricezione di stazioni radio: consente di selezionare la stazione radio preselezionata (☞ p. 14).

## ◆ Auto Stand-by

- Con la funzione Auto Stand-by, l'unità si comporta come descritto di seguito all'accensione (impostazione predefinita):

- L'unità passa in modalità stand-by quando la riproduzione di un CD/USB è in pausa, non si ricevono segnali in ingresso dal sintonizzatore o da un dispositivo connesso, o quando la riproduzione viene eseguita a volume molto basso per un determinato periodo di tempo (circa 20 minuti).
- L'unità passa in modalità stand-by se non si eseguono operazioni per più di 8 ore.

- Attivazione/disattivazione dell'Auto Stand-by

**1 Collegare l'unità mentre si tiene premuto .**

**2 Continuare a tenere premuto .**

Lo stato di Auto Stand-by cambia, i LED , **TUNING**, **SOURCE**, **VOLUME** e **PRESET** lampeggiano, e il messaggio viene visualizzato sul display del pannello anteriore.

– Quando si attiva l'Auto Stand-by: On

– Quando si disattiva l'Auto Stand-by: Off

## Pannello posteriore

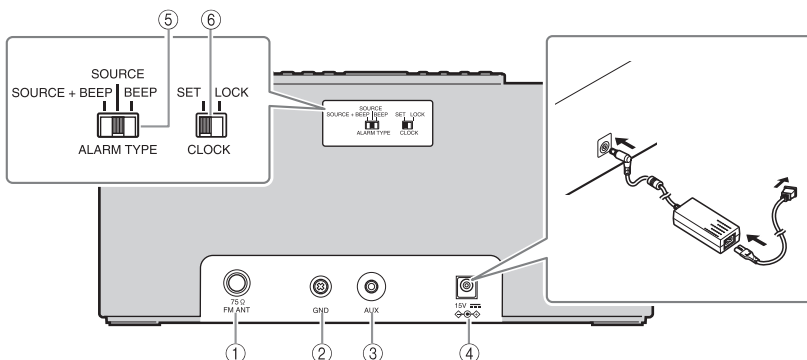

**1 Terminale dell'antenna FM**

Consente di collegare l'antenna FM in dotazione.

**2 GND**

Consente di collegare l'anima del cavo dell'antenna FM (vedere sotto).

**3 AUX**

Consente di collegare un dispositivo esterno (☞ p. 15).

**4 15V**

Consente di collegare l'adattatore CA e il cavo di alimentazione in dotazione.

**5 ALARM TYPE**

Consente di impostare il tipo di sveglia per la funzione IntelliAlarm (☞ p. 17).

**6 CLOCK**

Consente di regolare l'orologio (☞ p. 7).

## Collegamento dell'antenna FM

Si consiglia di collegare l'antenna FM al terminale GND prima di effettuare il collegamento al terminale dell'antenna FM.

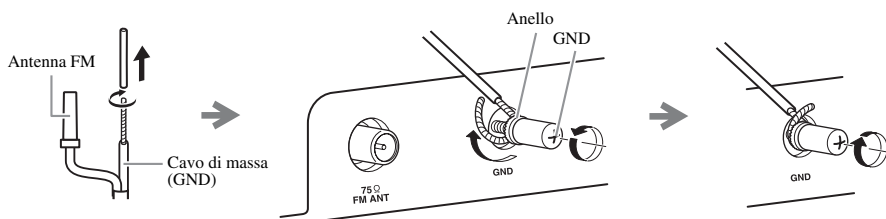

**1** Rimuovere la guaina isolante e attorcigliare l'estremità del cavo.

**2** Svitare completamente il terminale GND, quindi attorcigliare il cavo all'interno della parte ad anello del terminale GND.

**3** Serrare il terminale GND facendo attenzione che il cavo non fuoriesca dal terminale.

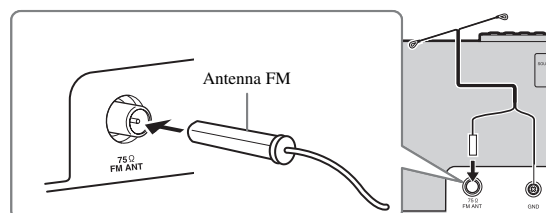

**4** Collegare l'antenna FM in dotazione all'unità.

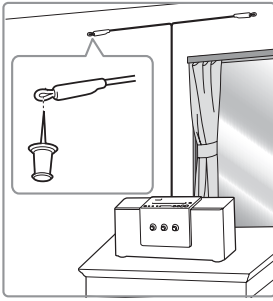

- 5 Installare l'antenna con i piedini scegliendo una posizione in cui sia possibile ottenere una ricezione ottimale.

### Nota

- Estrarre l'antenna.
- Utilizzando un'antenna per esterni invece dell'antenna in dotazione, la ricezione risulterà migliore.
- Se la ricezione radio non è di buona qualità, modificare l'altezza, l'orientamento o la posizione dell'antenna.
- Se si ascolta una stazione radio FM durante il caricamento di un dispositivo USB, è possibile che la ricezione radio risulti disturbata. In tal caso, scollegare il cavo USB dall'unità.

## REGOLAZIONE DELL'OROLOGIO

### Pannello posteriore

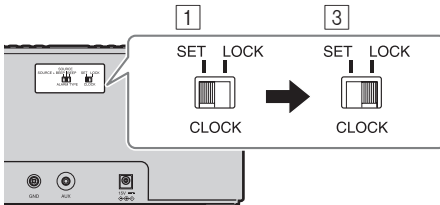

### Pannello anteriore

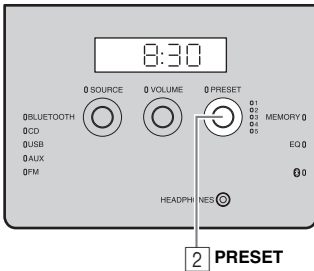

- 1 Impostare **CLOCK** su **SET**.

- 2 Impostare l'ora.

Impostare l'ora usando **PRESET**.



- Premere **SNOOZE/SLEEP** al punto 2 per commutare la visualizzazione dell'orario da 12 a 24 ore e viceversa.
- L'indicatore "PM" viene visualizzato solo se si seleziona la visualizzazione dell'orario in formato 12 ore.

- 3 Impostare **CLOCK** su **LOCK** per completare l'operazione.

All'ora a cui è stato impostato **LOCK**, si partirà da 00 secondi e inizierà il conteggio del tempo.

### Nota

Le impostazioni dell'ora vanno perse circa una settimana dopo aver scollegato l'unità.

# ASCOLTO DI CD E DISPOSITIVI USB

Durante la riproduzione di tracce/file da CD/dispositivi USB, l'unità funziona nella seguente modalità.

- In caso di arresto del CD/del dispositivo USB che viene riprodotto, la traccia riprodotta in quel momento ricomincia alla ripresa della riproduzione.
- Premendo ■ sul telecomando mentre la riproduzione è interrotta, al successivo avvio l'unità riproduce le tracce come segue:
  - Per i CD audio: dalla prima traccia del CD.
  - Per i CD dati/dispositivi USB:dalla prima traccia della cartella che contiene l'ultima traccia ascoltata.
- Se la funzione Auto Stand-by è attiva, l'unità passa automaticamente in modalità stand-by se non vengono eseguite operazioni per 20 minuti in seguito all'interruzione della riproduzione del CD o del dispositivo USB.



Per informazioni dettagliate sui dischi e i file riproducibili, fare riferimento a “NOTE SUI DISCHI E I DISPOSITIVI USB” (☞ p. 26).

Per il controllo dell'unità mentre vengono riprodotte tracce su CD/dispositivi USB servirsi dei seguenti pulsanti.

| Pulsante                           |       | Funzione   |
|------------------------------------|-------|--|
| Pannello superiore/<br>telecomando | ▶     | Riproduzione/pausa                                   |
|                                    | ◀◀/▶▶ | Salto<br>Ricerca indietro/in avanti (tenere premuto) |
|                                    | ■     | Stop   |
| Pannello superiore                 | ▲     | Espulsione del CD                                    |

| Pulsante    |         | Funzione   |
|-------------|---------|--|
| Telecomando |         | Riproduzione ripetuta (☞ p. 3)   |
|             |         | Riproduzione casuale (☞ p. 3)  |
|             | +10/-10 | Salto di 10 tracce/file  |
|             | ▲/▼     | Commutazione delle cartelle da riprodurre (solo per CD dati o dispositivi USB) |

## ◆ Ascolto di un CD

Pannello superiore/anteriore

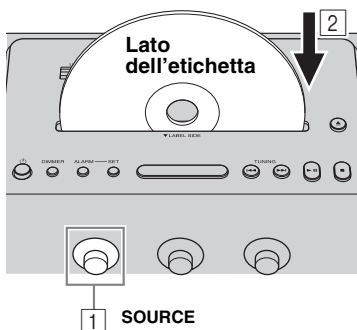

- 1 Impostare **SOURCE** su **CD**.
- 2 Inserire il CD nell'alloggiamento del disco con il lato dell'etichetta rivolto verso la parte anteriore dell'unità.

La riproduzione si avvia automaticamente. I comandi di riproduzione sono presenti sia sul telecomando che sull'unità.

### Nota

- Inserire il CD con il lato dell'etichetta rivolto verso la parte anteriore dell'unità.
- Non è possibile inserire o espellere i CD quando il sistema è in modalità Eco Stand-by (☞ p. 4).

## ◆ Ascolto di un dispositivo USB

### Pannello superiore/anteriore

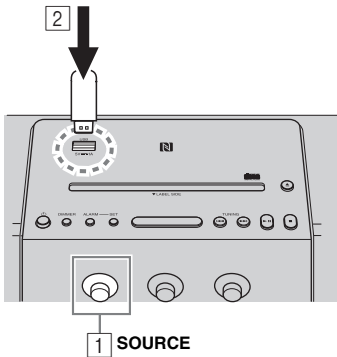

1 Impostare **SOURCE** su USB.

2 Collegare un dispositivo USB.

La riproduzione si avvia automaticamente. I comandi di riproduzione sono presenti sia sul telecomando che sull'unità.



Arrestare la riproduzione prima di scollegare il dispositivo USB.

## ◆ Visualizzazione delle informazioni

### Pannello anteriore

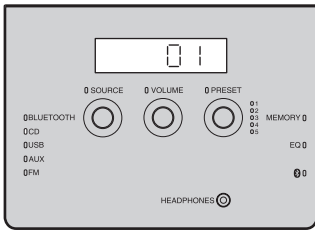

Saltare le cartelle per selezionare quella desiderata con **PRESET** mentre è in corso la riproduzione del CD dati/dispositivo USB.

Quando si avvia la riproduzione, vengono visualizzati per qualche secondo i numeri dei file, delle tracce o delle cartelle.

#### Riproduzione di un CD audio



Numero brano

#### Riproduzione di un CD dati/dispositivo USB

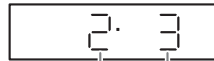

Numero cartella

Numero file



## Ripetizione/riproduzione casuale

La modalità di riproduzione può essere controllata sul display del pannello anteriore con l'indicatore di riproduzione/riproduzione casuale/ripetizione.

### Telecomando

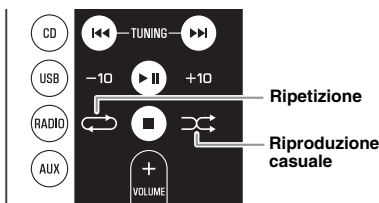

Se la sorgente selezionata contiene delle cartelle, la modalità di riproduzione ripetuta/riproduzione casuale può essere impostata anche in relazione a una cartella.

### ◆ Riproduzione ripetuta

Premere (Ripetizione) sul telecomando per selezionare una modalità di riproduzione tra le seguenti.

: 1 traccia

: Tutte le tracce della cartella (solo CD dati/dispositivo USB)

ALL: Tutte le tracce

Nessuna visualizzazione: Modalità ripetizione disattivata

### ◆ Riproduzione casuale

Premere (Riproduzione casuale) sul telecomando per selezionare una modalità di riproduzione tra le seguenti.

: Tutte le tracce della cartella (solo CD dati/dispositivo USB)

ALL: Tutte le tracce

Nessuna visualizzazione: Modalità ripetizione casuale disattivata

### ◆ Note sull'alimentazione mediante la porta USB

Eroga corrente a 5 V/1 A per l'alimentazione di un dispositivo portatile, per esempio uno smartphone, collegato tramite un cavo USB.

#### Pannello superiore

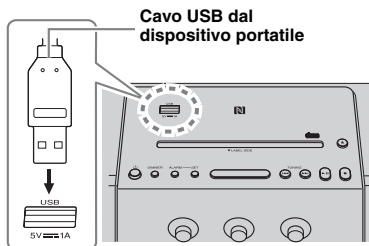

#### Nota

- A seconda del dispositivo portatile in uso, la ricarica potrebbe non essere possibile.
- L'unità non può effettuare la ricarica degli iPad.
- L'unità viene alimentata quando è accesa (indipendentemente dalla sorgente selezionata), anche se è in modalità stand-by.
- Yamaha non si assumerà alcuna responsabilità per eventuali danni al dispositivo portatile o perdite di dati durante l'uso della presente unità.
- Una volta completata la ricarica, scollegare immediatamente il cavo USB in quanto il dispositivo collegato continua a ricevere alimentazione.

# ASCOLTO DI MUSICA TRAMITE IL DISPOSITIVO *Bluetooth*

Questa unità è dotata di funzionalità *Bluetooth* e consente di riprodurre musica in modalità wireless tramite un dispositivo *Bluetooth* (smartphone, lettore audio digitale, ecc.). Fare riferimento anche al manuale dell'utente del dispositivo *Bluetooth* in uso.

## Associazione dell'unità al dispositivo *Bluetooth*

L'associazione è l'operazione che consente di registrare il dispositivo di comunicazione (di seguito denominato "l'altro dispositivo") sulla presente unità. L'associazione deve essere eseguita la prima volta che si utilizza il dispositivo *Bluetooth* con questa unità, e qualora le impostazioni di associazione vengano eliminate. Dopo avere completato l'associazione, le successive connessioni risulteranno semplici e immediate anche dopo che la connessione *Bluetooth* è stata interrotta. Se non è possibile completare l'associazione, fare riferimento a "*Bluetooth*" in "RISOLUZIONE DEI PROBLEMI" (☞ p. 24).

- ☞ L'unità può essere associata a un massimo di otto dispositivi. Dopo avere completato l'associazione del nono dispositivo, i dati di associazione del dispositivo con data di connessione più vecchia vengono eliminati.
- Se l'unità è connessa tramite *Bluetooth* a un altro dispositivo, disattivare la connessione *Bluetooth* prima di eseguire l'associazione (☞ p. 13).

### Nota

Yamaha non garantisce che sia sempre possibile connettere la presente unità con un dispositivo *Bluetooth*.

#### Pannello anteriore

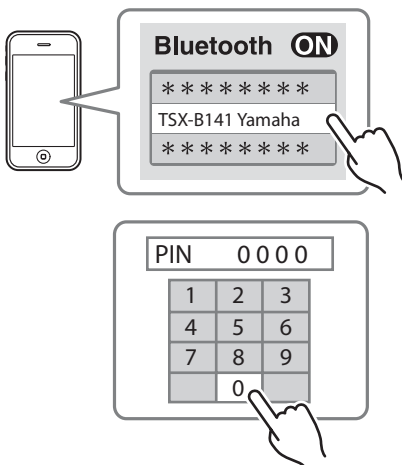
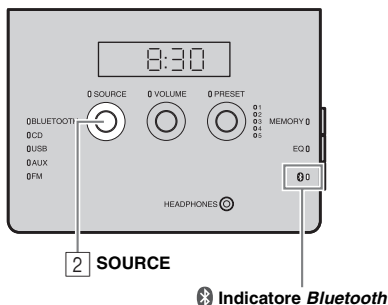

- 1 Premere per accendere l'unità.
- 2 Impostare **SOURCE** su **BLUETOOTH**.

#### ◆ Se si utilizza un iPod touch/iPhone/iPad

- 3 Sull'iPod touch/iPhone/iPad, attivare [Impostazioni] → [Bluetooth]. L'elenco di connessioni *Bluetooth* verrà visualizzato in [Dispositivi]. (Questa procedura e la visualizzazione possono essere diverse, a seconda del tipo di iPod touch/iPhone/iPad.)
- 4 Nell'elenco di connessioni *Bluetooth* dell'altro dispositivo, selezionare la presente unità (TSX-B141 Yamaha). Una volta completata l'associazione, sull'iPod touch/iPhone/iPad verrà visualizzata l'indicazione "Connesso". L'indicatore *Bluetooth* sul display del pannello anteriore dell'unità si illumina.

#### ◆ Se si utilizza un dispositivo diverso da un iPod touch/iPhone/iPad

- 3 Eseguire l'associazione *Bluetooth* sull'altro dispositivo. Per informazioni dettagliate fare riferimento al manuale dell'utente dell'altro dispositivo.
- 4 Nell'elenco di connessioni *Bluetooth* dell'altro dispositivo, selezionare la presente unità (TSX-B141 Yamaha). Una volta completata l'associazione, l'indicatore *Bluetooth* sul display del pannello anteriore dell'unità si illumina per circa 1 secondo.





Se viene richiesta una password, immettere le cifre "0000".

### ◆ Associazione semplificata

Se lo smartphone è dotato di funzione NFC (Near Field Communication), per eseguire l'associazione è sufficiente sfiorare il contrassegno NFC con lo smartphone (l'unità deve essere accesa e la funzione NFC dello smartphone deve essere attivata).

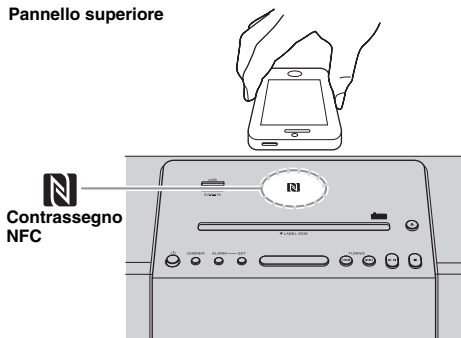
Pannello superiore



- 1 Premere  per accendere l'unità.
- 2 Sfiore il contrassegno NFC con lo smartphone.
- 3 Eseguire l'associazione sullo smartphone (per informazioni dettagliate leggere il manuale dell'utente dello smartphone).

La presente unità è indicata come "TSX-B141 Yamaha" sullo smartphone.



- Se viene richiesta una password, immettere le cifre "0000".
- Se è impossibile stabilire una connessione, spostare lentamente lo smartphone sul contrassegno NFC.
- Se lo smartphone è inserito in una custodia, rimuovere la custodia.

## Ascolto di un dispositivo Bluetooth

Pannello anteriore

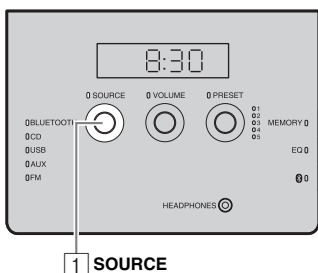

- 1 Impostare **SOURCE** su **BLUETOOTH**.
- 2 Connettere l'unità e l'altro dispositivo tramite *Bluetooth*.
- 3 Riprodurre i contenuti musicali del dispositivo *Bluetooth*.

#### **Nota**

Verificare che l'impostazione del volume dell'unità non sia eccessiva.



- Se si esegue la connessione tramite *Bluetooth* dall'altro dispositivo e si attiva la riproduzione dei contenuti musicali mentre l'unità è in stand-by, l'unità si attiva automaticamente.
- Se la connessione *Bluetooth* viene interrotta dall'altro dispositivo mentre come sorgente di riproduzione è impostato *Bluetooth*, l'unità passa automaticamente in stand-by.
- Quando l'Auto Stand-by è attivo e *Bluetooth* è selezionato come sorgente di riproduzione, se trascorrono 20 minuti senza che venga attivata una connessione *Bluetooth* e non vengono eseguite operazioni, l'unità passa automaticamente in stand-by.



## Connessione di un dispositivo già associato tramite *Bluetooth*.

Una volta eseguita l'associazione, la procedura di connessione *Bluetooth* successiva risulterà più semplice.

### ◆ Connessione dall'unità

Pannello anteriore

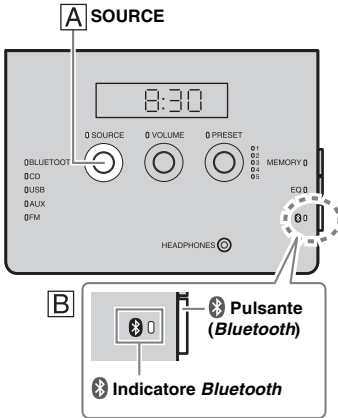

Seguire la procedura **A** o **B** sotto riportata per connettere il dispositivo.

**A** Impostare **SOURCE** su **BLUETOOTH**.

**B** Premere il pulsante **Bluetooth** sul lato destro del pannello di controllo anteriore.

Sul display del pannello anteriore l'indicatore *Bluetooth* lampeggia; l'unità ricerca l'ultimo dispositivo connesso tramite *Bluetooth*, quindi stabilisce una connessione (è necessario che l'impostazione *Bluetooth* dell'altro dispositivo sia attivata).

Una volta stabilita la connessione *Bluetooth*, l'indicatore *Bluetooth* si illumina.

### ◆ Connessione dall'altro dispositivo

**1** Nelle impostazioni *Bluetooth* dell'altro dispositivo, attivare *Bluetooth*.

**2** Nell'elenco di connessioni *Bluetooth* dell'altro dispositivo, selezionare la presente unità (TSX-B141 Yamaha).

Viene stabilita la connessione *Bluetooth* e l'indicatore *Bluetooth* si illumina sul display del pannello anteriore dell'unità.

### ◆ Connessione con la funzione NFC

Se si utilizza uno smartphone già associato con la funzione NFC, per stabilire una connessione *Bluetooth* è sufficiente sfiorare il contrassegno NFC con lo smartphone.

#### Nota

Non è possibile stabilire connessioni *Bluetooth* dall'altro dispositivo quando l'unità è in modalità Eco Stand-by. Accendere l'unità.

## Interruzione di una connessione *Bluetooth*

Se si esegue una delle seguenti operazioni in presenza di una connessione *Bluetooth* attiva, la connessione *Bluetooth* viene disattivata.

- Premere il pulsante **Bluetooth** sull'unità. (Oppure tenere premuto **BLUETOOTH** sul telecomando.)
- Impostare l'unità in stand-by.
- Disattivare l'impostazione *Bluetooth* sull'altro dispositivo.
- Sfiocare il contrassegno NFC con lo smartphone dotato di funzione NFC durante la connessione *Bluetooth*.

# ASCOLTO DI STAZIONI RADIO

## Sintonizzazione di stazioni radio

Pannello superiore/anteriore

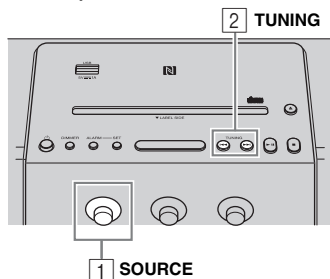

- 1 Impostare **SOURCE** su FM.
- 2 Premere **◀◀/▶▶** per sintonizzare la stazione FM.

| Tipo di sintonizzazione    | Operazione con i comandi di TUNING        |
|----------------------------|---|
| Sintonizzazione automatica | Tenere premuto <b>◀◀</b> o <b>▶▶</b> .    |
| Sintonizzazione manuale    | Premere più volte <b>◀◀</b> o <b>▶▶</b> . |

**Nota**

Se una stazione in FM viene sintonizzata manualmente, il suono è in mono.

## Memorizzazione di stazioni FM (preselezioni)

La funzione di preselezione consente di memorizzare 5 stazioni radio FM preferite.

Pannello anteriore

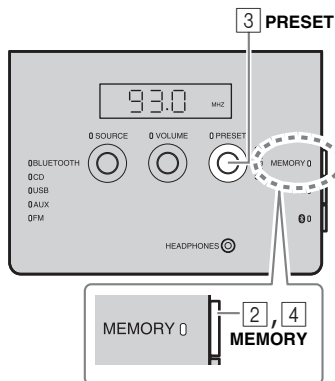

- 1 Sintonizzarsi su una stazione radio preferita.
- 2 Premere **MEMORY**.
- 3 Selezionare il numero di preselezione con cui si desidera memorizzare la stazione con **PRESET**.



Per annullare la preselezione, premere nuovamente **TUNING**.

- 4 Premere **MEMORY** per completare l'operazione.

La procedura di impostazione della preselezione è così completata.

## Selezione di stazioni radio preselezionate

Pannello anteriore

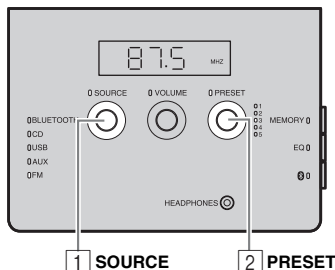

- 1 Impostare **SOURCE** su FM.
- 2 Selezionare la stazione radio preselezionata con **PRESET**.

(Oppure premere  /  sul telecomando.)

# ASCOLTO DI UNA SORGENTE ESTERNA

## Pannello posteriore

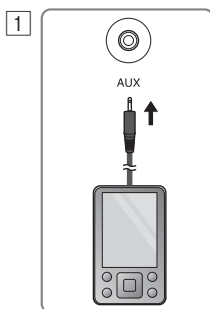

## Pannello superiore/anteriore

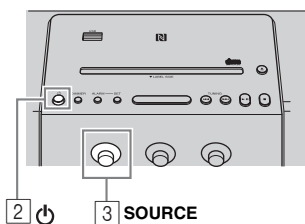

Prima di collegare i cavi audio, impostare l'unità in modalità stand-by.

- 1 Collegare il dispositivo audio esterno ad AUX sul pannello posteriore utilizzando un mini spinotto stereo da 3,5 mm reperibile in commercio.

### Nota

Prima di eseguire il collegamento, abbassare il volume dell'unità e del dispositivo audio portatile.

- 2 Premere  per accendere l'unità.
- 3 Impostare **SOURCE** su **AUX**.
- 4 Avviare la riproduzione sul dispositivo audio esterno collegato.

# CONTROLLO TONO

## Pannello anteriore

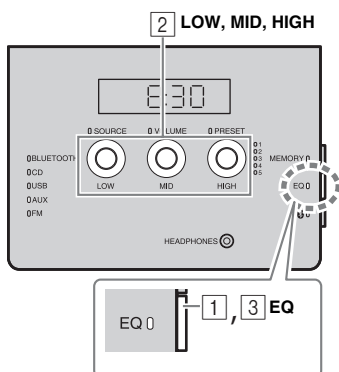

- 1 Premere **EQ** durante la riproduzione. LOW, MID e HIGH lampeggiano.
- 2 Regolare il tono con **LOW**, **MID** e **HIGH**. Ogni tono può essere regolato da -5 a +5.
- 3 Premere **EQ** per completare l'operazione.

# USO DELLA FUNZIONE SVEGLIA

## IntelliAlarm

L'unità comprende una funzione di sveglia (IntelliAlarm) che riproduce sorgenti audio o emette un segnale acustico (sveglia integrata) all'ora stabilita con vari metodi diversi. La funzione sveglia ha le seguenti caratteristiche.

### ◆ 3 tipi di sveglia

È possibile scegliere tra 3 tipi di sveglia, combinando musica e segnale acustico.

|                      |  |
|----------------------|--|
| <b>SOURCE + BEEP</b> | La sorgente audio e il segnale acustico selezionati vengono riprodotti all'ora impostata. Questa modalità viene consigliata per cominciare la giornata al meglio.<br>3 minuti prima dell'ora impostata: la sorgente viene riprodotta a basso volume, quindi il volume aumenta progressivamente all'avvicinarsi dell'ora della sveglia.<br>Ora della sveglia: si inizia ad avvertire anche un segnale acustico. |
| <b>SOURCE</b>        | La sorgente audio selezionata viene riprodotta all'ora impostata. Il volume inizia basso e aumenta gradualmente fino a raggiungere il volume impostato.  |
| <b>BEEP</b>          | All'ora impostata viene riprodotto soltanto il segnale acustico.   |

### ◆ Sorgenti audio

È possibile selezionare: CD audio, CD dati, dispositivo USB e radio. È possibile anche la selezione dei seguenti, a seconda della sorgente audio:

| Sorgente           | Metodo di riproduzione  | Funzione  |
|--------------------|-------------------------|---|
| <b>CD audio</b>    | Traccia                 | La traccia selezionata viene riprodotta ripetutamente.                              |
|                    | Ripresa                 | Viene riprodotta l'ultima traccia ascoltata.  |
| <b>CD dati/USB</b> | Cartella                | La cartella selezionata viene riprodotta ripetutamente.                             |
|                    | Ripresa                 | Viene riprodotta l'ultima traccia ascoltata.  |
| <b>Radio FM</b>    | Stazione preselezionata | L'unità si sintonizza sulla stazione radio preselezionata scelta dall'utente.       |
|                    | Ripresa                 | L'unità si sintonizza sulla stazione radio ascoltata durante l'ultima riproduzione. |

### ◆ Snooze

È possibile attivare la funzione di Snooze per riattivare la sveglia dopo 5 minuti (☞ p. 18).

## Impostazione della sveglia

### ◆ Impostazione dell'ora e della suoneria della sveglia

Pannello superiore/anteriore

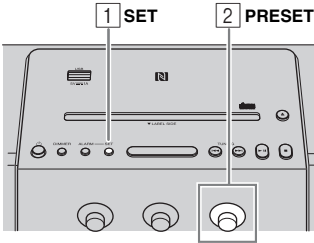

#### 1 Premere SET.

L'indicatore della sveglia ((●)) e le voci di impostazione lampeggiano.



Indicatore della sveglia

#### 2 Impostare l'ora della sveglia con PRESET.

Pannello posteriore

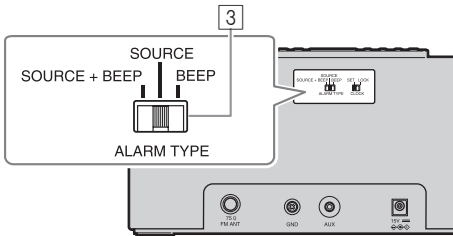

#### 3 Impostare il tipo di sveglia con ALARM TYPE.

Scegliere tra SOURCE+BEEP, SOURCE o BEEP. Per informazioni dettagliate sui tipi di sveglia, fare riferimento a "3 tipi di sveglia" (☞ p. 16).

Pannello superiore/anteriore

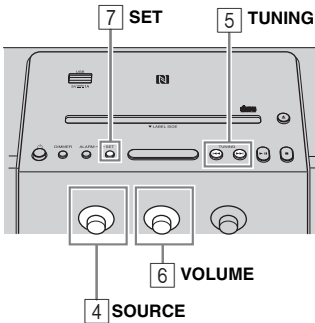

#### 4 Selezionare la sorgente con SOURCE (in base alle esigenze).

Se è stato selezionato SOURCE+BEEP o SOURCE, selezionare la sorgente audio. È possibile selezionare una sorgente diversa da Bluetooth o AUX.

#### 5 Selezionare una traccia, una cartella o una stazione radio con TUNING (in base alle esigenze).

Se la sorgente è CD/USB/FM, selezionare una traccia, una cartella o una stazione radio per la sveglia con ◀▶.



- Selezionando CD/USB e impostando "0" come numero della traccia/cartella, viene nuovamente riprodotta l'ultima traccia ascoltata.
- Se è selezionato FM e non vi sono indicatori di preselezione illuminati (☞ p. 5), l'unità si sintonizza sull'ultima stazione radio ascoltata.

#### 6 Impostare il volume della sveglia con VOLUME.

#### 7 Premere SET per completare l'operazione.

La sveglia è impostata e l'indicatore della sveglia ((●)) si illumina.

## Attivazione/disattivazione della sveglia

### Pannello superiore

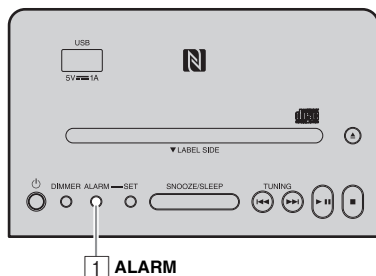

#### 1 Premere **ALARM**.

Quando la sveglia è attivata, ne viene visualizzato l'indicatore ((●)) e per alcuni istanti l'ora. Premendo nuovamente **ALARM**, l'indicatore della sveglia ((●)) e la sveglia vengono disattivati.

Se è stata impostata la modalità Weekly Alarm (p. 19), anche l'indicatore Weekly Alarm (WEEKLY) si accende o si spegne.



L'impostazione della sveglia viene salvata anche quando la sveglia viene disattivata. Se la sveglia viene nuovamente attivata premendo **ALARM**, la suoneria si attiva in base alle impostazioni della sveglia precedenti.

## Operazioni eseguibili mentre la sveglia sta suonando

La sveglia suona all'ora impostata. Durante la riproduzione sono disponibili le seguenti operazioni.

### ◆ Disattivazione temporanea della sveglia (Snooze)

#### Pannello superiore

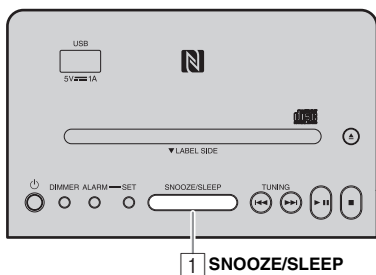

#### 1 Premere **SNOOZE/SLEEP**.

La funzione Snooze arresta la sveglia per farla riprendere dopo 5 minuti.



##### • Premere **SNOOZE/SLEEP**.

Una volta: Il segnale acustico viene arrestato.

Due volte: La sorgente audio viene arrestata (funzione Snooze).



Quattro minuti dopo l'interruzione della sorgente audio, il volume aumenta progressivamente.



Dopo un altro minuto dall'aumento del volume, viene emesso il segnale acustico.

##### • Quando viene attivata la funzione snooze, l'indicatore della sveglia lampeggia.

### ◆ Disattivazione della sveglia

#### Pannello superiore

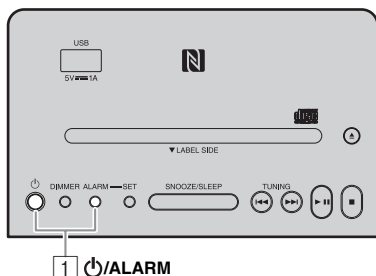

#### 1 Premere **ALARM** o



##### • La sveglia si interrompe automaticamente dopo 60 minuti, salvo interruzione manuale.

##### • L'impostazione della sveglia viene salvata anche quando la sveglia viene disattivata. Se la sveglia viene nuovamente attivata premendo **ALARM**, la suoneria si attiva in base alle impostazioni della sveglia precedenti.

## Impostazione di Weekly Alarm

### ◆ Impostazione di Weekly Alarm con DTA CONTROLLER

Con l'applicazione DTA CONTROLLER (☞ p. 2), è possibile utilizzare la modalità Weekly Alarm, che consente di impostare orari della sveglia diversi per ciascun giorno della settimana. Per prima cosa, effettuare le impostazioni di Weekly Alarm con DTA CONTROLLER.

#### Schermata di impostazione IntelliAlarm

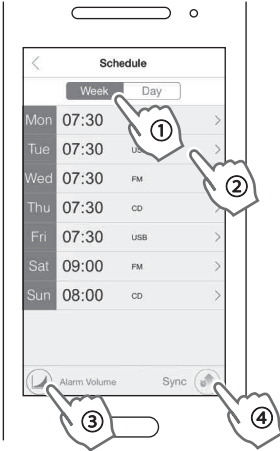

**1** Toccare  (icona IntelliAlarm) in DTA CONTROLLER per aprire la schermata di impostazione IntelliAlarm.

**2** Eseguire le operazioni sotto descritte nella schermata di impostazione IntelliAlarm.

- ① Selezionare [Settimana (Week)] (Weekly Alarm).
- ② Impostare l'orario della sveglia per ciascun giorno della settimana.
- ③ Impostare il volume della sveglia oppure configurare le impostazioni avanzate di IntelliAlarm.
- ④ Toccare [Sincronizza (Sync)] per trasferire le impostazioni all'unità.

La funzione Weekly Alarm viene quindi attivata e l'indicatore della sveglia ((●)) e l'indicatore Weekly Alarm (WEEKLY) si accendono.



## ◆ Impostazione di Weekly Alarm sull'unità

Dopo avere impostato Weekly Alarm tramite DTA CONTROLLER, è possibile selezionare la modalità Weekly Alarm sul display di selezione della modalità di sveglia dell'unità.

### Pannello superiore

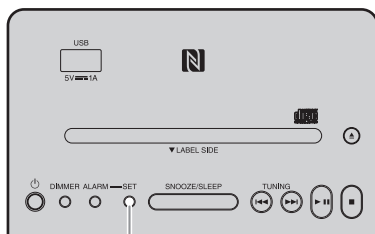

1, 2 SET

### Pannello anteriore

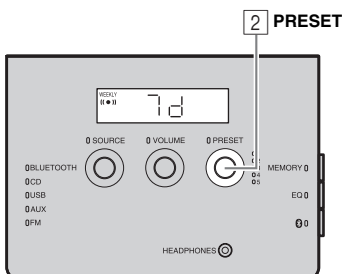

2 PRESET

### 1 Premere SET.

L'indicatore della sveglia ((●)) lampeggia e viene visualizzato il display di selezione della modalità di sveglia.

### 2 Selezionare la modalità di sveglia.

Ruotare PRESET per selezionare la modalità sveglia, quindi premere SET per confermare.

#### 1d (modalità One Day Alarm):

la suoneria si attiva solo una volta all'ora specificata.

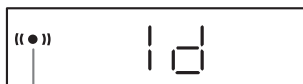

Indicatore della sveglia

#### 7d (modalità Weekly Alarm):

è possibile specificare l'ora di attivazione della suoneria per ciascun giorno della settimana (può essere impostata solo tramite "DTA CONTROLLER").



Indicatore Weekly Alarm

Indicatore della sveglia

Se è stata selezionata la modalità Weekly Alarm, l'impostazione della sveglia è completata.

L'indicatore della sveglia ((●)) e l'indicatore Weekly Alarm (WEEKLY) si illuminano.

### Nota

La modalità Weekly Alarm non può essere selezionata se l'impostazione Weekly Alarm è disattivata per tutti i giorni. È necessario attivare almeno un giorno nell'impostazione Weekly Alarm.



## USO DEL TIMER DI SPEGNIMENTO

È possibile impostare il tempo allo scadere del quale l'unità passa automaticamente in modalità stand-by.

### Pannello superiore

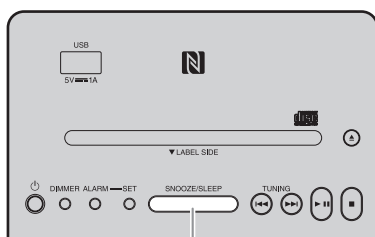

1 SNOOZE/SLEEP

- 1 Premere alcune volte **SNOOZE/SLEEP** per impostare il tempo allo scadere del quale il sistema deve passare in modalità stand-by.

Il timer per lo spegnimento può essere impostato su 30, 60, 90 e 120 minuti. Quando è stato impostato il tempo l'indicatore di spegnimento appare (z<sup>z</sup>) sul display del pannello anteriore.



Indicatore di spegnimento



Premendo **SNOOZE/SLEEP** mentre il timer di spegnimento è attivo, le relative impostazioni vengono annullate.

## REGOLAZIONE DELLA LUMINOSITÀ DEL DISPLAY DEL PANNELLO ANTERIORE

### Pannello superiore

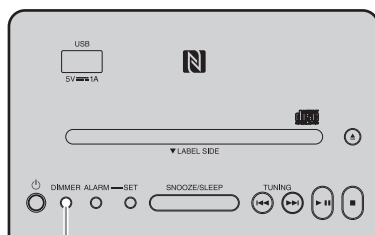

1 DIMMER

- 1 Premere **DIMMER**.

Ogni volta che si preme il pulsante, le impostazioni cambiano in base al seguente ordine:

A (auto) → 3 (massima luminosità) → 2 → 1 (minima luminosità) → ritorno ad A

### **Nota**

Quando viene impostato AUTO, la luminosità del display del pannello anteriore viene regolata automaticamente con il sensore di illuminazione (☀️ p. 5). Accertarsi che il sensore non sia coperto.

# RISOLUZIONE DEI PROBLEMI



Se si riscontra un problema relativo all'unità, in primo luogo fare riferimento all'elenco che segue. Se il problema riscontrato non fosse presente nell'elenco o se i rimedi proposti non fossero di aiuto, spegnere l'unità, scollegare il cavo di alimentazione e mettersi in contatto col rivenditore autorizzato o centro assistenza Yamaha più vicino.

## Problemi di carattere generale

| Problema  | Causa  | Soluzione   |
|---|--|---|
| <b>Impossibile accendere l'unità.</b>   | Cavo di alimentazione non collegato saldamente.  | Ricollegare fissando bene il cavo di alimentazione alla presa a parete e all'unità.   |
|   | L'unità potrebbe avere subito una forte scarica elettrica, per esempio a causa di un fulmine o di una quantità eccessiva di elettricità statica.                                     | Scollegare il cavo di alimentazione. Attendere circa 30 secondi, ricollegare il cavo di alimentazione, quindi accendere l'unità.  |
| <b>Non esce alcun suono dagli altoparlanti.</b>                                       | Il volume potrebbe essere regolato sul livello minimo.   | Regolare il livello del volume.   |
|   | La sorgente in ingresso potrebbe essere errata.  | Selezionare la sorgente in ingresso corretta.   |
|   | Auto Stand-by attivato.  | Riacendere l'unità.   |
| <b>La riproduzione del suono cessa improvvisamente.</b>                               | Potrebbe essere impostata la funzione di spegnimento automatico (☞ p. 21).   | Accendere l'unità e riprodurre di nuovo la sorgente.  |
|   | Auto Stand-by attivato.  | Riacendere l'unità.   |
| <b>Il suono è incrinato/distorto o c'è un rumore anormale.</b>                        | Il volume della sorgente di ingresso è eccessivo, o il volume di questa unità è eccessivo (specialmente i bassi).  | Regolare il volume con <b>VOLUME</b> , o regolare i bassi con <b>EQ</b> (☞ p. 15).  |
| <b>L'unità non funziona correttamente.</b>  | L'unità potrebbe aver subito una forte scarica elettrica, per esempio un fulmine o una quantità eccessiva di elettricità statica, o ci potrebbe essere stata una caduta di tensione. | Impostare l'unità in modalità stand-by e scollegare il cavo di alimentazione. Attendere circa 30 secondi, ricollegare il cavo di alimentazione, quindi accendere l'unità. |
| <b>L'unità si accende, ma passa immediatamente in modalità stand-by.</b>              |  |   |
| <b>Un'apparecchiatura digitale o ad alta frequenza causa rumori.</b>                  | L'unità potrebbe essere troppo vicina all'apparecchiatura digitale o ad alta frequenza.  | Allontanare ulteriormente l'unità dall'apparecchiatura.   |
| <b>L'impostazione dell'orologio è stata cancellata.</b>                               | Il cavo di alimentazione dell'unità potrebbe essere rimasto scollegato dalla presa a parete per più di una settimana.  | Collegare saldamente il cavo di alimentazione alla presa a muro e impostare nuovamente l'orologio (☞ p. 7).   |
| <b>La sorgente selezionata non viene riprodotta all'ora impostata per la sveglia.</b> | Nessun CD o dispositivo USB inserito.  | Inserire un CD o dispositivo USB.   |
|   | <b>ALARM TYPE</b> è impostato su BEEP.   | Impostare <b>ALARM TYPE</b> su SOURCE + BEEP o SOURCE (☞ p. 16).  |
| <b>L'orologio lampeggia e l'unità non può funzionare.</b>                             | <b>CLOCK</b> nel pannello posteriore è impostato su SET e l'unità è in modalità di impostazione dell'orologio.   | Impostare l'interruttore <b>CLOCK</b> su LOCK (☞ p. 7).   |
| <b>Auto Stand-by disattivato.</b>   | L'unità potrebbe essere soggetta a interferenze ambientali.  | Se l'unità si trova vicino a telefoni cordless, dispositivi wireless, forni a microonde, lampade a fluorescenza, allontanarla da tali dispositivi.                        |
| <b>Il display anteriore si oscura.</b>  | È stato selezionato AUTO nelle impostazioni del display anteriore.   | Selezionare un'impostazione diversa da AUTO per la luminosità del display nel pannello anteriore. In alternativa, non coprire il sensore di illuminazione.                |

| Problema  | Causa  | Soluzione  |
|---|--|--|
| <b>Non è possibile caricare il dispositivo USB portatile collegato.</b> | È stato collegato un dispositivo USB non compatibile all'unità, oppure il dispositivo USB non è stato collegato correttamente all'unità. | Premere  per passare in modalità stand-by e ricollegare il dispositivo USB all'unità. Se il problema persiste, il dispositivo USB non può essere caricato per mezzo dell'unità. |

## Riproduzione di CD

| Problema   | Causa  | Soluzione   |
|--|--|---|
| <b>Impossibile inserire il disco.</b>  | L'unità è impostata in modalità Eco Stand-by.  | Premere  per annullare la modalità Eco Stand-by (☞ p. 4).        |
|  | È già stato inserito un disco.   | Premere  per espellere il disco.                                 |
| <b>Alcune operazioni dei pulsanti non funzionano.</b>  | Il disco caricato nell'unità potrebbe non essere compatibile.  | Utilizzare un disco supportato dall'unità (☞ p. 26).  |
| <b>La riproduzione non inizia subito dopo la pressione di ► II (la riproduzione si interrompe immediatamente).</b> | Il disco potrebbe essere sporco.   | Pulire il disco.  |
|  | Il disco caricato nell'unità potrebbe non essere compatibile.<br>Se l'unità è stata spostata da un posto freddo a uno caldo, potrebbe essersi formata della condensa sulla testina di lettura del disco. | Utilizzare un disco supportato dall'unità (☞ p. 26).<br>Aspettare una o due ore fino a che l'unità raggiunge la temperatura ambiente e riprovare. |
| <b>Il doppio lampeggio dell'indicatore CD si ripete 3 volte e il disco viene espulso.</b>                          | Il disco caricato nell'unità potrebbe non essere compatibile.  | Utilizzare un disco supportato dall'unità (☞ p. 26).  |
|  | Il disco potrebbe essere sporco.   | Pulire il disco.  |
|  | Il disco non contiene file riproducibili.  | Utilizzare un disco che contenga file riproducibili (☞ p. 26, 27).  |
|  | Il disco è stato caricato al contrario.  | Inserire un disco con il lato dell'etichetta rivolto verso il lato più vicino.  |
| <b>In seguito al caricamento di un disco, viene visualizzato "Err" sul display del pannello anteriore.</b>         | Si è verificato un errore nell'unità.  | Espellere il disco con  .  |

## Riproduzione di un dispositivo USB

| Problema   | Causa   | Soluzione   |
|--|---|---|
| <b>I file MP3/WMA nel dispositivo USB non vengono riprodotti.</b>  | Il dispositivo USB non è stato riconosciuto.                    | Impostare l'unità in modalità stand-by e scollegare il dispositivo USB. Quindi accendere l'unità e ricollegare il dispositivo USB.  |
|  |   | Collegare un adattatore CA, se fornito in dotazione con il dispositivo.   |
| <b>Dopo la connessione di un dispositivo USB si ripete per 3 volte il doppio lampeggio dell'indicatore dell'USB.</b> | È stato collegato un dispositivo USB non compatibile all'unità. | Impostare l'unità in modalità stand-by e ricollegare il dispositivo USB all'unità. Se tale soluzione non risolve il problema, non è possibile riprodurre il dispositivo USB nell'unità. |
|  | Il dispositivo USB non contiene file riproducibili.             | Utilizzare un dispositivo USB che contenga file riproducibili (☞ p. 26, 27).  |

## Bluetooth

| Problema  | Causa   | Soluzione   |
|---|---|---|
| <b>Impossibile associare l'unità all'altro dispositivo.</b>                   | L'unità è già connessa a un altro dispositivo.  | Scollegare il dispositivo <i>Bluetooth</i> connesso.  |
|   | L'altro dispositivo non supporta A2DP.  | Eseguire l'associazione con un dispositivo che supporti A2DP.   |
|   | L'adattatore <i>Bluetooth</i> o simili che si sta tentando di associare all'unità ha una password diversa da "0000".                          | Utilizzare un adattatore <i>Bluetooth</i> o simili con password "0000".   |
|   | La distanza tra l'unità e l'altro dispositivo è eccessiva.  | Avvicinare l'altro dispositivo all'unità.   |
|   | Nelle vicinanze è presente un dispositivo (forno a microonde, rete LAN wireless ecc.) che emette segnali nella banda di frequenza di 2,4 GHz. | Allontanare l'unità dal dispositivo che emette segnali in radiofrequenza.   |
| <b>Impossibile stabilire una connessione <i>Bluetooth</i>.</b>                | L'unità non è registrata nell'elenco delle connessioni <i>Bluetooth</i> dell'altro dispositivo.   | Eseguire nuovamente la procedura di associazione (☞ p. 11).   |
|   | È presente un altro dispositivo <i>Bluetooth</i> già connesso.  | Disattivare la connessione <i>Bluetooth</i> attiva.   |
|   | La funzione <i>Bluetooth</i> del dispositivo è disattivata.   | Attivare la funzione <i>Bluetooth</i> del dispositivo.  |
|   | Le informazioni di associazione sono state cancellate.  | Eseguire nuovamente l'associazione (☞ p. 11).<br>L'unità può essere associata a un massimo di otto dispositivi. Dopo avere completato l'associazione del nono dispositivo, i dati di associazione del dispositivo con data di connessione più vecchia vengono eliminati.<br>Su un iPhone, iPad o iPod touch, eliminare la cronologia di associazione con l'unità ed eseguire nuovamente l'associazione. |
| <b>L'audio non viene emesso oppure si interrompe durante la riproduzione.</b> | La connessione <i>Bluetooth</i> dell'unità con l'altro dispositivo è stata interrotta.  | Eseguire nuovamente la procedura di connessione <i>Bluetooth</i> (☞ p. 13).   |
|   | La distanza tra l'unità e l'altro dispositivo è eccessiva.  | Avvicinare l'altro dispositivo all'unità.   |
|   | Nelle vicinanze è presente un dispositivo (forno a microonde, rete LAN wireless ecc.) che emette segnali nella banda di frequenza di 2,4 GHz. | Allontanare l'unità dal dispositivo che emette segnali in radiofrequenza.   |
|   | La funzione <i>Bluetooth</i> dell'altro dispositivo è disattivata.  | Attivare la funzione <i>Bluetooth</i> dell'altro dispositivo.   |
|   | L'altro dispositivo non è impostato per inviare segnali audio <i>Bluetooth</i> all'unità.   | Verificare che la funzione <i>Bluetooth</i> dell'altro dispositivo sia impostata correttamente.   |
|   | L'impostazione di associazione dell'altro dispositivo non è impostata su questa unità.  | Impostare l'impostazione di associazione dell'altro componente su questa unità.   |
|   | Il volume dell'altro dispositivo è troppo basso.  | Aumentare il livello del volume.  |

## Ricezione FM della radio

| Problema  | Causa  | Soluzione   |
|---|--|---|
| <b>Disturbi eccessivi.</b>  | L'antenna potrebbe essere collegata in modo inadeguato.  | Assicurarsi che l'antenna sia collegata correttamente (☞ p. 6) oppure utilizzare un'antenna per esterni reperibile in commercio.                                |
| <b>Le trasmissioni stereofoniche sono troppo disturbate.</b>  | La stazione radio scelta potrebbe essere lontana dalla propria posizione, oppure la ricezione delle onde radio potrebbe essere debole. | Provare a eseguire la sintonizzazione manuale per migliorare la qualità del segnale (☞ p. 14) oppure utilizzare un'antenna per esterni reperibile in commercio. |
| <b>Anche con un'antenna per esterni, la ricezione di onde radio è debole (il suono è distorto).</b> | Potrebbero verificarsi riflessioni multipercorso o altre interferenze radio.   | Cambiare l'altezza, la direzione o la posizione dell'antenna.   |

## Telecomando

| Problema                             | Causa  | Soluzione  |
|--------------------------------------|--|--|
| <b>Il telecomando funziona male.</b> | Il telecomando potrebbe essere utilizzato fuori dal suo raggio d'azione.   | Per informazioni sul raggio d'azione del telecomando, fare riferimento a "Uso del telecomando" (☞ p. 3). |
|                                      | Il ricevitore del segnale del telecomando sull'unità (☞ p. 3) potrebbe essere stato esposto alla luce solare diretta o alla luce di una lampada. | Cambiare l'illuminazione o l'orientamento dell'unità.  |
|                                      | La batteria potrebbe essere scarica.   | Sostituire la batteria con una batteria nuova.   |
|                                      | Ci sono ostacoli tra il ricevitore del segnale del telecomando dell'unità e il telecomando.  | Rimuovere gli ostacoli.  |

# NOTE SUI DISCHI E I DISPOSITIVI USB

## Informazioni sui CD

Questa unità è progettata per l'uso con CD audio, CD-R\* e CD-RW\* con i seguenti loghi.



\* CD-R/RW formato ISO 9660



I loghi sono stampati sui dischi e sulla relativa custodia.

### Nota

- Non caricare in quest'unità altri tipi di dischi. Farlo potrebbe danneggiarla.
- Un CD-R/RW può essere riprodotto solo se finalizzato.
- Alcuni dischi non possono essere riprodotti a seconda delle caratteristiche proprie o di registrazione.
- Non usare dischi di forma insolita, ad esempio a forma di cuore.
- Non usare dischi che presentino una superficie particolarmente graffiata.
- Non caricare dischi incrinati, deformati o sporchi di colla.
- Non utilizzare dischi da 8 cm.

## Trattamento dei dischi

- Non toccare la superficie del disco. Tenere il disco per i bordi (e il foro centrale).
- Non usare matite o evidenziatori appuntiti per scrivere sui dischi.
- Non applicare nastro adesivo, etichette, colla o altro ai dischi.
- Non usare rivestimenti protettivi, per evitare i graffi.
- Non inserire nell'unità più di un disco alla volta. Ciò può causare danni sia a quest'unità che ai dischi.
- Non inserire corpi estranei nell'alloggiamento per il disco.
- Non esporre i dischi al sole, a temperature elevate, umidità eccessiva o polvere.

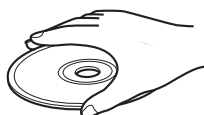

Attenzione



- Se un disco si sporca, pulirlo con un panno morbido e asciutto dal centro verso i bordi. Non usare detersivi per dischi in vinile o solventi per vernici.
- Per evitare guasti, non usare detersivi per lenti reperibili in commercio.

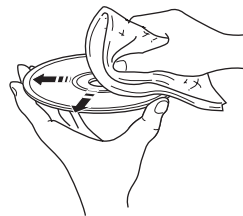

## Informazioni sui dispositivi USB

### Informazioni sui dispositivi USB riproducibili con questa unità

Questa unità supporta i dispositivi di memoria di massa USB (per esempio: memoria flash, lettori di file audio portatili) che utilizzano il formato FAT16 o FAT32.

**Informazioni sull'alimentazione di dispositivi USB: Questa unità è in grado di alimentare i dispositivi USB (max. 1 A) (in modalità diverse da Eco Stand-by).**

### Nota

- Determinati dispositivi potrebbero non funzionare correttamente, neanche se soddisfano i requisiti.
- Non collegare dispositivi diversi dai dispositivi di memoria di massa USB (per esempio: cariche batterie USB o hub USB), PC, lettori di schede, dischi rigidi esterni, ecc.
- La Yamaha declina ogni responsabilità in caso di danni al dispositivo USB o di perdita di dati dallo stesso, che si dovessero verificare mentre tale dispositivo è collegato a questa unità.
- Non è possibile garantire che sia possibile leggere e alimentare tutti i tipi di dispositivi USB.
- Non è possibile utilizzare dispositivi USB con crittografia.

## Informazioni sui file MP3 o WMA

### Nota

- L'unità è in grado di riprodurre:

| File | Velocità di trasmissione (kbps) | Frequenza di campionamento (kHz) |
|------|---------------------------------|----------------------------------|
| MP3  | 8 - 320**                       | 16 - 48                          |
| WMA  | 16 - 320**                      | 22,05 - 48                       |

\*\* Sono supportate sia la velocità di trasmissione costante che quella variabile.

- Il numero massimo di file/cartelle visualizzabili nell'unità è il seguente.

|                                     | CD dati | USB  |
|-------------------------------------|---------|------|
| Numero totale massimo di file       | 512     | 9999 |
| Numero massimo di cartelle          | 255     | 128  |
| Numero massimo di file per cartella | 511     | 255  |

- Non è possibile riprodurre file protetti da copyright.

# DATI TECNICI

## ◆ LETTORE

### CD

- Supporti ..... CD, CD-R/RW
- Formato audio ..... CD audio, MP3, WMA

### Laser

- Tipo ..... Laser a semiconduttore GaAs/GaAlAs
- Lunghezza d'onda ..... 790 nm
- Potenza di uscita ..... 7 mW

### USB

- Formato audio ..... MP3, WMA

### AUX

- Connettore di ingresso . Spinotto mini STEREO da 3,5 mm

## ◆ Bluetooth

- Versione *Bluetooth* ..... Vers. 2.1 +EDR
- Protocolli supportati ..... A2DP
- Codec supportati ..... SBC, AAC, aptX®
- Uscita wireless ..... *Bluetooth* Classe 2
- Distanza di comunicazione massima ..... 10 m (senza ostacoli)

## ◆ NFC (Near Field Communication)

- Modello supportato ..... Dispositivo Android predisposto per NFC Vers. 4.1 o successiva

\* Alcuni modelli potrebbero non funzionare o richiedere una distanza di connessione diversa.

## ◆ SINTONIZZATORE

- Gamma di sintonizzazione FM ..... 87,5 - 108,0 MHz

## ◆ DATI GENERALI

- Alimentazione ..... 100-240 VCA, 50/60 Hz
- Consumo elettrico ..... 17 W
- Consumo in stand-by (visualizzazione orologio attiva, interfaccia *Bluetooth* pronta) ..... 2,4 W
- Consumo in modalità Eco Stand-by (visualizzazione orologio disattivata) ..... 0,4 W
- Tempo per attivazione della modalità di risparmio energetico (Auto Stand-by) ..... Nessun segnale in ingresso: circa 20 minuti  
..... Nessuna operazione: circa 8 ore
- Cuffie ..... Spinotto mini STEREO da 3,5 mm (Impedenza attiva da 16 a 32 Ω)
- Dimensioni (L x A x P) ..... 400 x 180 x 137 mm
- Peso ..... 3,0 kg

Dati tecnici soggetti a modifiche senza preavviso.

iPad, iPhone e iPod touch sono marchi di fabbrica di Apple Inc. registrati negli USA e in altri Paesi.

Android e Google Play sono marchi di fabbrica di Google, Inc.



© 2013 CSR plc e società del gruppo.

Il marchio aptX® e il logo aptX sono marchi di CSR plc o di una delle aziende facenti parte del gruppo e possono essere registrati in una o più giurisdizioni.

It

# PRECAUCIÓN: LEA LAS INDICACIONES SIGUIENTES ANTES DE UTILIZAR ESTE APARATO.

- 1 Para asegurar el mejor rendimiento de este aparato, lea atentamente este manual. Y luego guárdelo en un lugar seguro para poder consultarlo en el futuro en caso de ser necesario.
- 2 Instale esta unidad en un lugar bien ventilado, fresco, seco y limpio, alejado de la luz directa del sol, fuentes de calor, vibración, polvo, humedad y frío. Para una adecuada ventilación, permita que el equipo tenga el siguiente espacio libre mínimo:  
Arriba: 15 cm  
Atrás: 10 cm  
A los lados: 10 cm
- 3 Coloque este aparato lejos de otros aparatos eléctricos, motores o transformadores, para evitar así los ruidos de zumbido.
- 4 No exponga este aparato a cambios bruscos de temperaturas, del frío al calor, ni lo coloque en lugares muy húmedos (una habitación con deshumidificador, por ejemplo), para impedir así que se forme condensación en su interior, lo que podría causar una descarga eléctrica, un incendio, daños en el aparato y/o lesiones a las personas.
- 5 Evite instalar este aparato en un lugar donde puedan caerle encima objetos extraños y/o donde quede expuesto al goteo o a la salpicadura de líquidos. Encima de este aparato no ponga:
  - Otros componentes, porque pueden causar daños y/o decoloración en la superficie de este aparato.
  - Objetos con fuego (velas, por ejemplo), porque pueden causar un incendio, daños en el aparato y/o lesiones a las personas.
  - Recipientes con líquidos, porque pueden caerse y derramar el líquido, causando descargas eléctricas al usuario y/o dañando el aparato.
- 6 No tape este aparato con un periódico, mantel, cortina, etc. para no impedir el escape del calor. Si aumenta la temperatura en el interior del aparato, esto puede causar un incendio, daños en el aparato y/o lesiones a las personas.
- 7 No enchufe este aparato a una toma de corriente hasta después de haber terminado todas las conexiones.
- 8 No ponga el aparato al revés. Podría recalentarse y posiblemente causar daños.
- 9 No utilice una fuerza excesiva con los conmutadores, los controles y/o los cables.
- 10 Cuando desconecte el cable de alimentación de la toma de corriente, sujete la clavija y tire de ella; no tire del propio cable.
- 11 No limpie este aparato con disolventes químicos porque podría estropear el acabado. Utilice un paño limpio y seco para limpiar el aparato.
- 12 Utilice solamente la tensión especificada en este aparato. Utilizar el aparato con una tensión superior a la especificada resulta peligroso y puede producir un incendio, daños en el aparato y/o lesiones a las personas. Yamaha no se hará responsable de ningún daño debido al uso de este aparato con una tensión diferente de la especificada.
- 13 Para impedir daños debidos a relámpagos, desconecte el cable de alimentación y antenas externas de la toma de corriente durante una tormenta eléctrica.
- 14 No intente modificar ni arreglar este aparato. Póngase en contacto con el personal de servicio Yamaha cualificado cuando necesite realizar alguna reparación. La caja no deberá abrirse nunca por ninguna razón.
- 15 Cuando no piense utilizar este aparato durante mucho tiempo (cuando se ausente de casa por vacaciones, por ejemplo) desconecte el cable de alimentación de la toma de corriente.
- 16 Asegúrese de leer la sección “SOLUCIÓN DE PROBLEMAS” antes de dar por concluido que su aparato está averiado.
- 17 Antes de trasladar esta unidad, pulse  para apagar la unidad y, a continuación, desconecte el cable de alimentación CA de la toma de corriente.
- 18 La condensación se formará cuando cambie de repente la temperatura ambiental. Desconecte en este caso el cable de alimentación de la toma de corriente y no utilice el aparato.
- 19 El aparato se calentará cuando la utilice durante mucho tiempo. Apague la unidad y espere un rato hasta que se enfríe.
- 20 Instale este aparato cerca de la toma de CA y donde se pueda alcanzar fácilmente la clavija de alimentación.
- 21 Las baterías no deberán exponerse a un calor excesivo como, por ejemplo, el que producen los rayos del sol, el fuego y similares.
  - Mantenga las baterías en un lugar fuera del alcance de los niños. Las baterías pueden ser peligrosas y los niños se las llevan a la boca.
  - Si las pilas se agotan, el alcance operativo eficaz del mando a distancia se reduce considerablemente. Si esto sucediese, cambie las pilas por dos nuevas tan pronto como sea posible.
  - No utilice pilas viejas y nuevas juntas.
  - No utilice juntas pilas de tipos diferentes (alcalinas de manganeso, por ejemplo). Lea atentamente las instrucciones de la caja ya que hay distintos tipos de pilas con la misma forma y color.
  - Las pilas gastadas pueden tener derrames. Si se produce algún derrame en las pilas, deséchelas inmediatamente. Evite tocar el líquido derramado o que entre en contacto con la ropa, etc. Ante de instalar pilas nuevas, limpie bien el compartimento de las pilas.
  - Si no piensa utilizar la unidad durante un largo periodo de tiempo, extraiga las baterías de la unidad. De lo contrario, las baterías se gastarán y podrían filtrar líquido y dañar la unidad.
  - No arroje las pilas al cubo de la basura. Deséchelas de acuerdo con la normativa local aplicables.



- 22 Asegúrese de utilizar el adaptador de CA suministrado con esta unidad. La utilización de un adaptador de CA diferente del suministrado puede causar un incendio o daños en esta unidad.
- 23 La presión acústica excesiva de los auriculares puede causar pérdida auditiva.

Este aparato no se desconecta de la fuente de alimentación de CA si está conectada a una toma de corriente, aunque la propia aparato esté apagada con . En este estado, este aparato ha sido diseñada para que consuma un cantidad de corriente muy pequeña.

#### ADVERTENCIA

PARA REDUCIR EL RIESGO DE INCENDIO O DESCARGA ELÉCTRICA, NO EXPONGA ESTE APARATO A LA LLUVIA NI A LA HUMEDAD.

#### PRECAUCIÓN

Peligro de explosión si la pila se sustituye incorrectamente. Sustitúyala por otra del mismo tipo o de un tipo equivalente.

- Los altavoces de esta unidad utilizan imanes. No coloque objetos sensibles al magnetismo, como televisores con tubo de rayos catódicos, relojes, tarjetas de crédito, disquetes etc., encima o al lado de esta unidad.
- Si se instala la unidad demasiado cerca de un televisor con tubo de rayos catódicos, la calidad del color podría verse perjudicada. En este caso, aleje el sistema del televisor.

#### Bluetooth

- *Bluetooth* es una tecnología para la comunicación inalámbrica entre dispositivos situados en un área de unos 10 metros que emplean la banda de frecuencia de 2,4 GHz, una banda que puede usarse sin licencia.
- *Bluetooth* es una marca comercial registrada de *Bluetooth SIG* y Yamaha la usa según un acuerdo de licencia.

#### Gestión de las comunicaciones Bluetooth

- La banda de 2,4 GHz usada por dispositivos compatibles con *Bluetooth* es una banda de radio compartida por muchos equipos diferentes. Aunque los dispositivos compatibles con *Bluetooth* usan una tecnología que minimiza la influencia de otros componentes que usan la misma banda de radio, tal influencia puede reducir la velocidad o la distancia de comunicación y, en algunos casos, puede incluso interrumpir las comunicaciones.

- La velocidad de transferencia de las señales y la distancia a la que se puede realizar la comunicación cambia según la distancia entre los dispositivos de comunicación, la presencia de obstáculos, las condiciones de las ondas de radio y el tipo del equipo.
- Yamaha no garantiza todas las conexiones inalámbricas entre esta unidad y dispositivos compatibles con la función *Bluetooth*.

#### SEGURIDAD CONTRA LA RADIACIÓN LÁSER

Esta unidad utiliza rayos láser. Debido a la posibilidad de que se produzcan daños en los ojos, la extracción de la cubierta de la unidad o las reparaciones solamente deberán ser realizadas por un técnico cualificado.

#### PELIGRO

Esta unidad emite radiación láser visible cuando se abre. Evite la exposición directa a los rayos láser. Cuando se conecte esta unidad a una toma de corriente, no acerque sus ojos a la abertura de la bandeja del disco ni a otras aberturas para mirar al interior.

El componente láser de este producto es capaz de emitir radiación que sobrepasa el límite establecido para la clase 1.

ES

## Información para usuarios sobre recolección y disposición de equipamiento viejo y baterías usadas



Estos símbolos en los productos, embalaje, y/o documentación que se acompañe significan que los productos electrónicos y eléctricos usados y las baterías usadas no deben ser mezclados con desechos domésticos corrientes.



Para el tratamiento, recuperación y reciclado apropiado de los productos viejos y las baterías usadas, por favor llévelos a puntos de recolección aplicables, de acuerdo a su legislación nacional y las directivas 2002/96/EC y 2006/66/EC.



**Pb**

Al disponer de estos productos y baterías correctamente, ayudará a ahorrar recursos valiosos y a prevenir cualquier potencial efecto negativo sobre la salud humana y el medio ambiente, el cual podría surgir de un inapropiado manejo de los desechos.

Para más información sobre recolección y reciclado de productos viejos y baterías, por favor contacte a su municipio local, su servicio de gestión de residuos o el punto de venta en el cual usted adquirió los artículos.

### [Información sobre la disposición en otros países fuera de la Unión Europea]

Estos símbolos sólo son válidos en la Unión Europea. Si desea deshacerse de estos artículos, por favor contacte a sus autoridades locales y pregunte por el método correcto de disposición.

### Nota sobre el símbolo de la batería (ejemplos de dos símbolos de la parte inferior):

Este símbolo podría ser utilizado en combinación con un símbolo químico. En este caso el mismo obedece a un requerimiento dispuesto por la Directiva para el elemento químico involucrado.

Si se producen manchas de color o ruido cuando se utiliza cerca de un televisor, aleje esta unidad del televisor cuando la utilice.

No utilice esta unidad a menos de 22 cm de personas que tengan implantado un marcapasos o un desfibrilador.

Las ondas de radio pueden afectar a los dispositivos médicos electrónicos. No utilice esta unidad cerca de dispositivos médicos o en el interior de instalaciones médicas.

El usuario no deberá invertir la ingeniería, alterar, traducir ni descompilar el software utilizado en esta unidad, ya sea en parte o totalmente. Los usuarios corporativos, los empleados de la propia corporación, así como sus socios comerciales deberán cumplir las prohibiciones contractuales estipuladas en esta cláusula. Si las estipulaciones de esta cláusula y de este contrato no se pueden cumplir, el usuario deberá suspender inmediatamente la utilización del software.

Nosotros, Yamaha Music Europe GmbH, declaramos por la presente que esta unidad cumple con los requisitos esenciales y otras disposiciones pertinentes de la Directiva 1999/5/CE.

**Yamaha Music Europe GmbH**

Siemensstr. 22-34 25462 Rellingen,

Germany

Tel: +49-4101-303-0



# CARACTERÍSTICAS

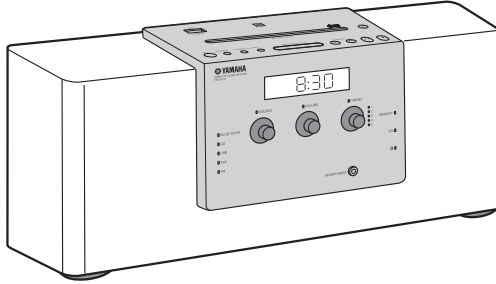

## Reproducción de distintas fuentes de música con la calidad de sonido como máxima prioridad

- Reproduzca música de dispositivos externos como CD de audio/datos, dispositivos USB (unidades flash USB) y equipos conectados a través de AUX, y sintonice la radio.
- Gracias a la tecnología *Bluetooth*, podrá disfrutar de un sonido nítido sin necesidad de cables (P. 11).
- El ecualizador de 3 bandas (graves, medios, agudos) puede configurarse para escuchar la música justo como desee (P. 15).

## Funciones prácticas y fáciles de usar

- Emparejamiento con un toque (P. 12).
- Con esta unidad puede guardar y recuperar sus cinco emisoras de radio favoritas de forma rápida y fácil.
- Carga de smartphones, tabletas, etc. a través del puerto USB del panel superior.

## Empiece el día con su música favorita (IntelliAlarm)

Use su música favorita o conjunto de sonidos como alarma. La música que seleccione se reproducirá al volumen que elija a la hora de la alarma, para que empiece el día de la mejor forma posible (P. 16).

## Una aplicación para controlar la unidad de forma sencilla

Mediante la aplicación gratuita “DTA CONTROLLER”, puede controlar las operaciones de la unidad y utilizar distintas funciones de alarma (P. 2).

## Accesorios incluidos

### Mando a distancia

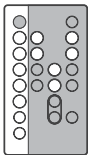

(Con pila CR2025)

### Cable de alimentación

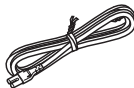

### Adaptador de CA

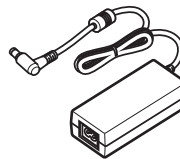

(CC 15 V, más de 2,56 A  
Número de modelo:  
EADP-38EB A)

### Antena FM



### Tapón para USB



### Nota

Mantenga el tapón para USB fuera del alcance de los niños, para evitar que se lo traguen por accidente.

# CONTENIDO

## PRIMEROS PASOS

|   |   |
|---|---|
| INSTALAR “DTA CONTROLLER”....               | 2 |
| NOMBRES DE LAS PARTES Y SUS FUNCIONES ..... | 3 |
| AJUSTE DEL RELOJ .....                      | 7 |

## REPRODUCCIÓN DE MÚSICA

|  |    |
|--|----|
| ESCUCHAR UN CD Y UN DISPOSITIVO USB .....                | 8  |
| ESCUCHAR MÚSICA DE UN DISPOSITIVO <i>Bluetooth</i> ..... | 11 |
| ESCUCHAR EMISORAS DE RADIO .....                         | 14 |
| ESCUCHAR UNA FUENTE EXTERNA .....                        | 15 |
| CONTROL DEL TONO .....                                   | 15 |

## OTRAS FUNCIONES E INFORMACIÓN

|   |    |
|---|----|
| USAR LA FUNCIÓN DE ALARMA .....                     | 16 |
| USAR EL TEMPORIZADOR DE APAGADO .....               | 21 |
| AJUSTE DEL BRILLO DEL VISOR DEL PANEL FRONTAL ..... | 21 |
| SOLUCIÓN DE PROBLEMAS .....                         | 22 |
| NOTAS SOBRE LOS DISCOS Y LOS DISPOSITIVOS USB ..... | 26 |
| ESPECIFICACIONES .....                              | 27 |

### ◆ Acerca de este manual

- Si se pueden utilizar los botones de la unidad y del mando a distancia para una función, el manual describirá los pasos para utilizar los botones de la unidad.
- **Nota** indica explicaciones adicionales para un mejor uso.
-  indica precauciones que deben seguirse para usar la unidad y limitaciones de sus funciones.

## INSTALAR “DTA CONTROLLER”

Instalar la aplicación DTA CONTROLLER en un dispositivo móvil, como un smartphone, iPhone o tablet, permite usar una amplia gama de características adicionales en esta unidad.

### Características

- Cambio de la fuente
- Control del volumen y del tono
- Configuración de la función de alarma (IntelliAlarm) (☞ P. 19)
- Reproducción de canciones guardadas en un smartphone/iPhone/tablet.



El dispositivo móvil debe estar conectado a la unidad mediante conexión *Bluetooth* (☞ P. 11).

Debido a mejoras del producto, las especificaciones y el aspecto pueden cambiar sin previo aviso.



Google Play™



<http://itunes.com/app/dtacontroller>



<https://play.google.com/store/apps/details?id=com.yamaha.av.dtacontroller>

### Nota

Si no puede acceder a la información anterior, vaya al App Store o a Google Play y busque “DTA CONTROLLER”.

# NOMBRES DE LAS PARTES Y SUS FUNCIONES

## Mando a distancia

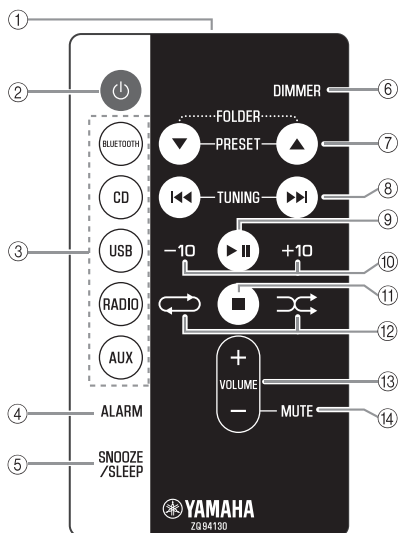

- ① **Transmisor de señales infrarrojas**
- ② **⏻ (alimentación)**  
Pulse este botón para encender el sistema o ponerlo en modo de reposo.
- ③ **Botones de fuente**  
Permiten cambiar de fuente.
- ④ **ALARM**  
Permite activar y desactivar la alarma.
- ⑤ **SNOOZE/SLEEP**  
Permite configurar la repetición y el temporizador de apagado (ver P. 18, 21).

- ⑥ **DIMMER**  
Permite ajustar el brillo del visor del panel frontal (ver P. 21).
- ⑦ **▲/▼**
  - **PRESET**  
Permite seleccionar la emisora de radio presintonizada al usar la radio.
  - **FOLDER**  
Permite cambiar de carpeta de reproducción al reproducir música de CD o dispositivos USB.
- ⑧ **⏮/⏭**  
Durante la reproducción: permite saltar el archivo o la pista que se está reproduciendo. Si mantiene pulsado el botón mientras reproduce una pista o archivo, retrocederá o avanzará en la pista o el archivo (ver P. 8). Durante la recepción de la radio: permite sintonizar la radio (ver P. 14).
- ⑨ **⏸**  
Permite reproducir o poner en pausa.
- ⑩ **+10/-10**  
Salta 10 pistas.
- ⑪ **■**  
Detiene la reproducción.
- ⑫ **↺ (repetición)/↻ (reproducción aleatoria)**  
Permite reproducir un CD de audio/datos o un dispositivo USB en el modo de repetición/reproducción aleatoria (ver P. 10).
- ⑬ **VOLUME +/-**  
Permite controlar el volumen.
- ⑭ **MUTE**  
Permite silenciar el sonido o reactivarlo.

## Uso del mando a distancia

Apunte el mando a distancia al receptor de señales del mando a distancia (del panel frontal) y utilícelo dentro de la distancia mostrada abajo.

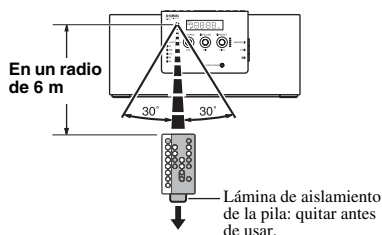

## Cambio de la pila del mando a distancia

Mientras presiona la lengüeta en la dirección (A), deslice el soporte de la pila en la dirección (B).

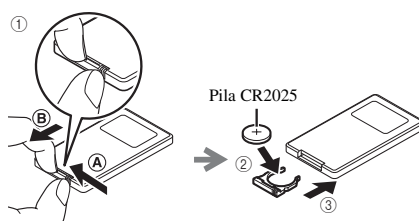

## Panel superior

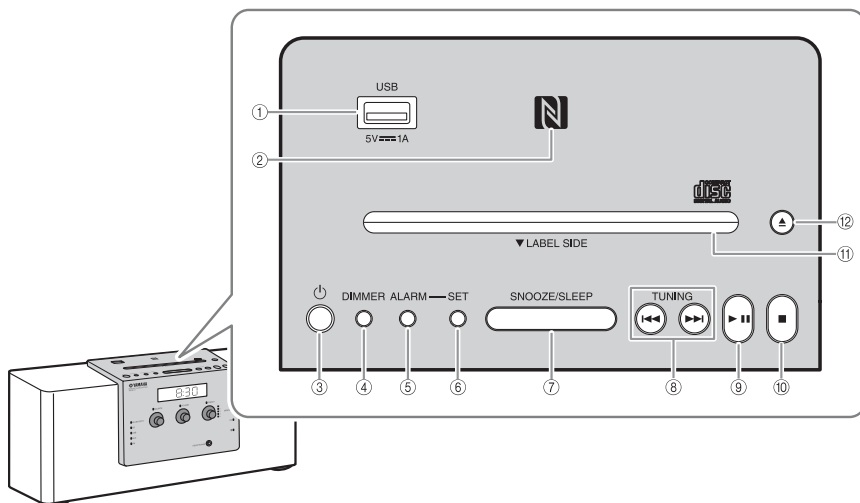

### ① Puerto USB

- Conecte un dispositivo USB para reproducir su contenido (☞ P. 9).
- Proporciona 5 V/1 A a un dispositivo portátil, como un smartphone, cuando está conectado con un cable USB (☞ P. 10).

### ② Marca NFC

Permite realizar el emparejamiento con otro dispositivo mediante la tecnología NFC (☞ P. 12).

### ③ (alimentación)

Pulse este botón para encender la unidad o activar el modo de reposo. La hora aparece en el panel frontal aunque la unidad se encuentre en el modo de reposo.



- Mantenga pulsado en la unidad durante más de 3 segundos para activar el modo de reposo Eco. En este modo, no se muestra información en el panel frontal. Esto puede reducir el consumo de energía. Para cancelar el modo de reposo Eco, pulse de nuevo.
- Incluso en modo de reposo o de reposo Eco, la función de alarma está disponible.

### ④ DIMMER

Permite ajustar el brillo del visor del panel frontal (☞ P. 21).

A (automático) → 3 (brillo máximo) → 2 → 1 (brillo mínimo) → A



Cuando está activada la opción A (automático), el brillo del visor del panel frontal se ajusta automáticamente, dependiendo del brillo de la habitación.

### ⑤ ALARM

Permite activar y desactivar la alarma (☞ P. 18).

### ⑥ SET

Permite configurar los ajustes de la alarma (☞ P. 17, 20).

### ⑦ SNOOZE/SLEEP

Permite configurar el temporizador de apagado o poner en marcha el modo de repetición de la alarma (☞ P. 18, 21).

### ⑧ TUNING (◀◀▶▶)

Permite saltar el archivo o la pista que se está reproduciendo o sintonizar la radio. Si mantiene pulsado el botón mientras reproduce una pista o archivo, buscará hacia atrás o hacia adelante (☞ P. 8, 14).

### ⑨

Permite reproducir o poner en pausa la pista que se está reproduciendo (☞ P. 8).

### ⑩

Detiene la reproducción.

### ⑪ Ranura para el disco

Introduzca un CD (☞ P. 8).

### ⑫

Permite expulsar el CD (☞ P. 8).

## Panel frontal

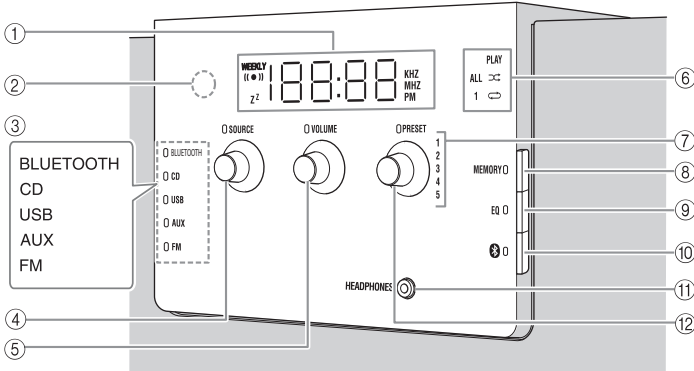

- ① **Visor del panel frontal**  
Muestra el reloj y diferentes datos.
- ② **Sensor de iluminación**  
Mide la luminosidad del entorno. No cubra este sensor.
- ③ **Indicador de fuente**  
Muestra la fuente seleccionada.
- ④ **SOURCE**  
Permite cambiar de fuente.
- ⑤ **VOLUME**  
Permite controlar el volumen.
- ⑥ **Indicador PLAY**  
**Indicador de reproducción aleatoria**  
**Indicador de repetición**  
Muestra el estado de la reproducción (P. 9).
- ⑦ **Indicador de emisora presintonizada**  
Muestra el número de la emisora de radio presintonizada (P. 14).
- ⑧ **MEMORY**  
Permite memorizar emisoras de radio (P. 14).
- ⑨ **EQ**  
Permite controlar el tono (P. 15).
- ⑩ **(Bluetooth)**  
Permite conectar/desconectar dispositivos *Bluetooth* (P. 13).
- ⑪ **HEADPHONES**  
Permite conectar unos auriculares.
- ⑫ **PRESET**
  - Durante la reproducción de CD de datos/USB: permite cambiar de carpeta (P. 9).
  - Durante la recepción de la radio: permite seleccionar una emisora de radio presintonizada (P. 14).

ES

### ◆ Reposo automático

- Con la función Reposo automático, la unidad se comporta tal y como se describe a continuación cuando la unidad está encendida (ajuste predeterminado):
  - Esta unidad entra en el modo de reposo cuando se pone en pausa la reproducción de CD/USB, si no se recibe ninguna señal del sintonizador o dispositivo conectado o si la reproducción continúa a un volumen muy bajo durante un tiempo determinado (aproximadamente 20 minutos).
  - Esta unidad entra en modo de reposo si transcurren más de 8 horas sin llevarse a cabo ninguna operación.
- Activación/desactivación de la función Reposo automático
  - 1 **Conecte la unidad mientras pulsa sin soltarlo.**
  - 2 **Mantenga pulsado .**

El estado del modo Reposo automático cambia, los indicadores LED , **TUNING**, **SOURCE**, **VOLUME** y **PRESET** parpadean y aparece el mensaje en el visor del panel frontal.

  - Al activar el modo Reposo automático: On
  - Al desactivar el modo Reposo automático: Off

## Panel posterior

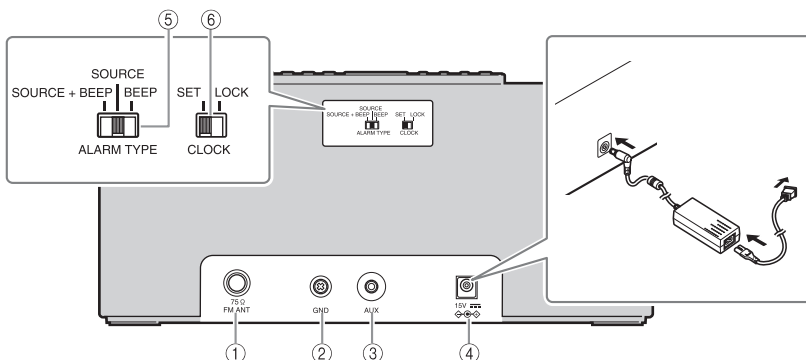

**1 Terminal para la antena FM**

Conecte la antena FM suministrada.

**2 GND**

Conecte el alma del cable de la antena FM (véase a continuación).

**3 AUX**

Conecte un dispositivo externo (véase P. 15).

**4 15V**

Conecte el adaptador de CA suministrado y el cable de alimentación.

**5 ALARM TYPE**

Permite configurar el tipo de alarma de la función IntelliAlarm (véase P. 17).

**6 CLOCK**

Permite ajustar el reloj (véase P. 7).

## Conexión de la antena FM

Se recomienda conectar la antena FM al terminal GND antes de realizar la conexión al terminal de antena FM.

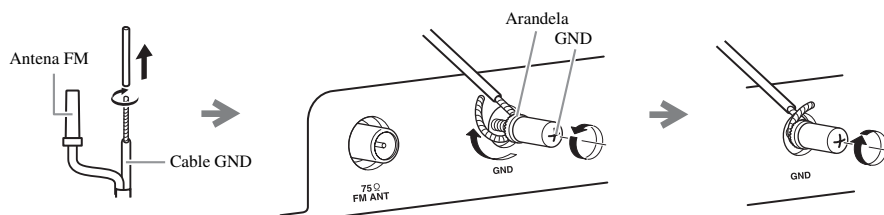

**1** Retire el aislamiento y gire el extremo del cable.

**2** Desatornille totalmente el terminal GND y, a continuación, envuelva el cable en el interior de la parte de arandela del terminal GND.

**3** Apriete el terminal GND procurando que el cable no se salga del terminal.

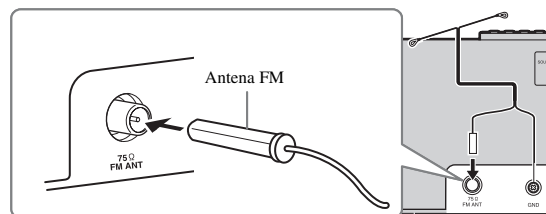

**4** Conecte la antena FM suministrada a la unidad.



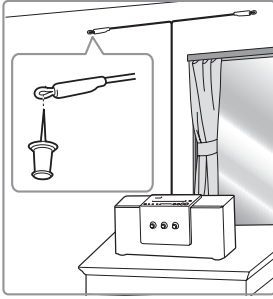

5] Fije la antena en la posición que permita obtener la mejor recepción.

### Nota

- La antena debe estirarse.
- Si utiliza una antena para exterior en lugar de la antena suministrada, la recepción será mejor.
- Si la recepción de radio es mala, cambie la altura, la dirección o el lugar de la antena.
- Si escucha una emisora de radio FM mientras carga un dispositivo USB, el ruido puede interferir con la recepción de la radio. En este caso, desconecte el cable USB de la unidad.

## AJUSTE DEL RELOJ

### Panel posterior

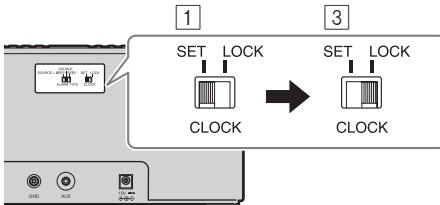

### Panel frontal

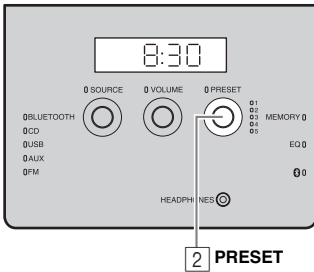

1] Ajuste **CLOCK** en **SET**.

2] **Configure la hora.**  
Configure la hora con **PRESET**.



- Pulse **SNOOZE/SLEEP** en el paso 2] para alternar entre el formato de 12 horas y de 24 horas.
- El indicador "PM" solo aparecerá si selecciona la visualización del reloj en formato de 12 horas.

3] **Ponga CLOCK en la posición LOCK para terminar la operación.**

En el momento en que ponga **LOCK**, la hora se fijará en 00 segundos y empezará a correr el tiempo.

### Nota

Los ajustes de tiempo se pierden aproximadamente una semana después de desenchufar la unidad.

# ESCUCHAR UN CD Y UN DISPOSITIVO USB

La unidad funcionará del siguiente modo al reproducir pistas o archivos de CD/dispositivos de USB.

- Si se detiene el CD/dispositivo de USB que se está reproduciendo, la pista que se estaba reproduciendo empezará a reproducirse desde el principio de la pista la próxima vez que empiece la reproducción.
- Si pulsa ■ en el mando a distancia mientras la reproducción está detenida, la próxima vez que empiece la reproducción la unidad reproducirá las pistas de este modo:
  - CD de audio: desde la primera pista del CD.
  - Para un CD de datos/dispositivo USB: desde la primera pista de la carpeta que contenga la última pista que se reprodujo.
- Cuando está activado el modo Reposo automático, la unidad accede automáticamente al modo de reposo si no se realiza ninguna operación durante 20 minutos tras detener la reproducción de un CD/dispositivo USB.



Para obtener más información sobre los discos y archivos que pueden reproducirse, consulte “NOTAS SOBRE LOS DISCOS Y LOS DISPOSITIVOS USB” (P. 26).

Use los siguientes botones para controlar la unidad mientras reproduce pistas de CD/dispositivos USB.

| Botón                                |       | Función   |
|--------------------------------------|-------|---|
| Panel superior/<br>mando a distancia | ▶     | Reproducir o poner en pausa                                   |
|                                      | ◀◀/▶▶ | Saltar<br>Saltar hacia atrás/hacia delante (mantener pulsado) |
|                                      | ■     | Detener   |
| Panel superior                       | ▲     | Expulsar el CD  |

| Botón             |         | Función  |
|-------------------|---------|--|
| Mando a distancia | ↺       | Repetición de la reproducción (P. 3)                                   |
|                   | ↻       | Reproducción aleatoria (P. 3)  |
|                   | +10/-10 | Salta 10 pistas/archivos   |
|                   | ▲/▼     | Cambia la carpeta reproducida (solo en CD de datos y dispositivos USB) |

## ◆ Escuchar un CD

Panel superior/frontal

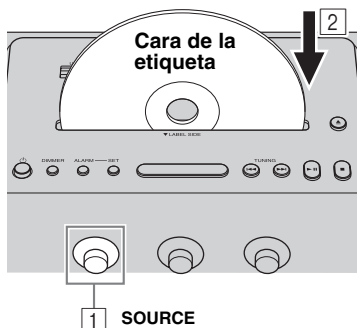

- 1 Ajuste **SOURCE** en CD.
- 2 Introduzca el CD en la ranura para discos con la cara de la etiqueta mirando hacia la parte frontal de la unidad.

La reproducción empezará automáticamente. La reproducción puede controlarse desde el mando a distancia o desde esta unidad.

### Nota

- Introduzca el CD con la cara de la etiqueta mirando hacia la parte frontal de la unidad.
- No es posible insertar ni expulsar un CD cuando el sistema se encuentra en el modo de reposo Eco (P. 4).

## ◆ Escuchar un dispositivo USB

### Panel superior/frontal

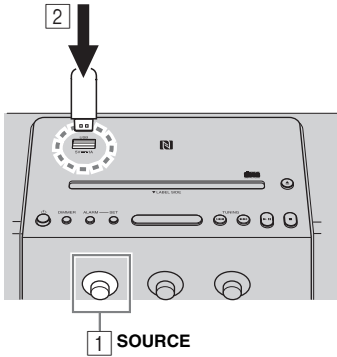

1 Ajuste **SOURCE** en USB.

2 Conecte un dispositivo USB.

La reproducción empezará automáticamente. La reproducción puede controlarse desde el mando a distancia o desde esta unidad.



Detenga la reproducción antes de desconectar el dispositivo USB.

## ◆ Información del visor

### Panel frontal

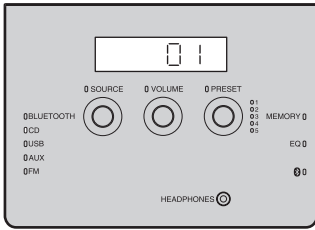

Salte carpetas para seleccionar la que desee con **PRESET** mientras se reproduce el CD de datos/dispositivo USB.

Aparecen los números de pista y carpeta y los números de archivo durante un rato tras iniciar la reproducción.

### Reproducción de un CD de audio



Número de pista

### Reproducción de un CD de datos/dispositivo USB



Número de carpeta

Número de archivo

## Repetición/reproducción aleatoria

El modo de reproducción puede comprobarse con el indicador de reproducción/reproducción aleatoria/repetición en el visor del panel frontal.

### Mando a distancia

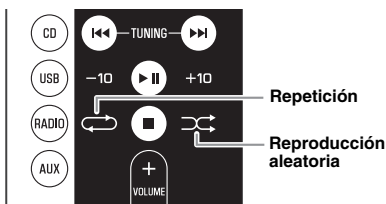

Si la fuente seleccionada contiene carpetas, el modo de reproducción de repetición/aleatorio también puede seleccionarse por carpetas.

### ◆ Repetición de la reproducción

Pulse (Repetición) en el mando a distancia para seleccionar uno de los siguientes modos de reproducción.

: 1 pista

: Todas las pistas de la carpeta (solo CD de datos/dispositivo USB)

ALL: Todas las pistas

Ausencia de indicador: Modo de repetición desactivado

### ◆ Reproducción aleatoria

Pulse (Reproducción aleatoria) en el mando a distancia para seleccionar uno de los siguientes modos de reproducción.

: Todas las pistas de la carpeta (solo CD de datos/dispositivo USB)

ALL: Todas las pistas

Ausencia de indicador: Modo de reproducción aleatoria desactivado

### ◆ Notas sobre la recepción de alimentación a través del puerto USB

Proporciona 5 V/1 A a un dispositivo portátil, como un smartphone, cuando está conectado con un cable USB.

#### Panel superior

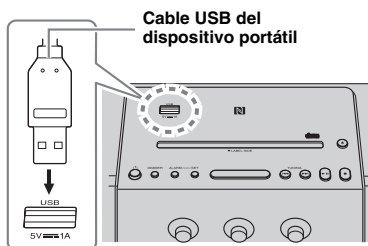

#### Nota

- La carga no siempre es posible en función del dispositivo portátil.
- Esta unidad no permite cargar el iPad.
- Esta unidad proporciona alimentación mientras está encendida (independientemente de la fuente seleccionada), incluso en el modo de reposo.
- Yamaha no asume responsabilidad alguna por los daños que pueda sufrir el dispositivo portátil ni por posibles pérdidas de datos al usar esta unidad.
- Desconecte el cable USB en cuanto termine de cargarse el dispositivo, ya que la unidad continuará proporcionando alimentación al dispositivo conectado.

# ESCUCHAR MÚSICA DE UN DISPOSITIVO *Bluetooth*

Esta unidad incluye la función *Bluetooth*. Permite disfrutar de reproducción de música de forma inalámbrica desde su dispositivo *Bluetooth* (smartphone, reproductor de audio digital, etc.). Consulte también el manual de instrucciones del dispositivo *Bluetooth*.

## Emparejar esta unidad con un dispositivo *Bluetooth*

El emparejamiento es un proceso que registra el dispositivo de comunicación (en adelante, “dispositivo de conexión”) con esta unidad. Deberá llevar a cabo la operación de emparejamiento la primera vez que utilice el dispositivo *Bluetooth* con esta unidad o si se eliminan los ajustes de emparejamiento. Una vez finalizado el emparejamiento, la próxima vez que conecte el dispositivo será mucho más rápido y sencillo, incluso si ha desconectado la conexión *Bluetooth*. Si tiene problemas con el emparejamiento, consulte la sección sobre “*Bluetooth*” en “SOLUCIÓN DE PROBLEMAS” (P. 24).



- Esta unidad puede emparejarse hasta con ocho otros dispositivos. Cuando el proceso de emparejamiento se realiza correctamente con un noveno dispositivo, se borran los datos de emparejamiento del dispositivo que se haya conectado hace más tiempo a la unidad.
- Si esta unidad está conectada a través de *Bluetooth* a otro dispositivo, finalice la conexión *Bluetooth* antes de iniciar la operación de emparejamiento (P. 13).

### Nota

Yamaha no garantiza todas las conexiones entre esta unidad y el dispositivo *Bluetooth*.

### Panel frontal

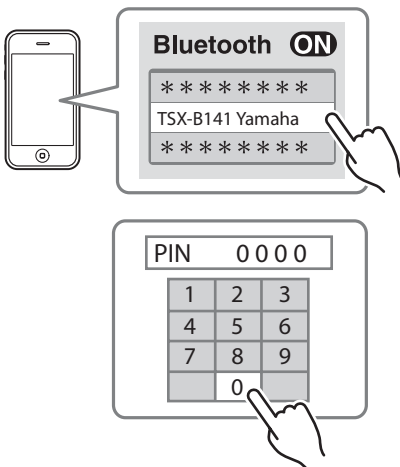
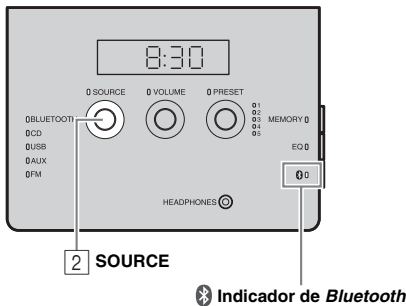

1 Pulse para encender la unidad.

2 Ajuste **SOURCE** en **BLUETOOTH**.

### ◆ Si utiliza un iPod touch/iPhone/iPad

3 En un iPod touch/iPhone/iPad, active [Ajustes] → [Bluetooth].

La lista de conexiones *Bluetooth* aparecerá en [Dispositivos]. (Este procedimiento o la pantalla puede variar en función del iPod touch/iPhone/iPad.)

4 En la lista de conexiones *Bluetooth* del dispositivo de conexión, seleccione esta unidad (TSX-B141 Yamaha).

Cuando haya finalizado el proceso de emparejamiento, en la pantalla del iPod touch/iPhone/iPad aparecerá el mensaje “Conectado”. El indicador *Bluetooth* del visor del panel frontal de esta unidad se iluminará.

### ◆ Si utiliza otros dispositivos distintos de un iPod touch/iPhone/iPad

3 Realice el emparejamiento *Bluetooth* en el dispositivo de conexión.

Para obtener más información, consulte el manual de instrucciones del dispositivo de conexión.

4 En la lista de conexiones *Bluetooth* del dispositivo de conexión, seleccione esta unidad (TSX-B141 Yamaha).

Una vez finalizado el proceso de emparejamiento, el indicador *Bluetooth* del visor del panel frontal de esta unidad se iluminará durante aproximadamente 1 segundo.



Si el sistema le pide introducir una contraseña, utilice los números “0000”.

## ◆ Emparejamiento simplificado

En el caso de smartphones con función NFC (Near Field Communication), puede llevar a cabo el proceso de emparejamiento de forma sencilla simplemente colocando el smartphone sobre la marca NFC (la unidad debe estar encendida y la función NFC del smartphone debe estar activada previamente).

Panel superior

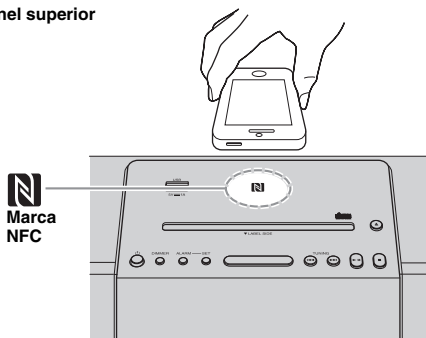

- 1 Pulse **⏻** para encender la unidad.
- 2 Sostenga el smartphone encima de la marca NFC.
- 3 Lleve a cabo el proceso de emparejamiento en el smartphone (para obtener más información, consulte el manual de instrucciones del smartphone). Esta unidad aparece con el nombre “TSX-B141 Yamaha” en el smartphone.



- Si el sistema le pide una contraseña, introduzca los números “0000”.
- Si la conexión falla, mueva lentamente el smartphone sobre la marca NFC.
- Si el smartphone tiene una funda o una carcasa, quítesela.

## Escuchar un dispositivo *Bluetooth*

Panel frontal

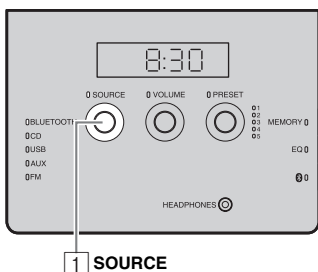

- 1 Ajuste **SOURCE** en **BLUETOOTH**.
- 2 Conecte esta unidad y el otro dispositivo de conexión a través de *Bluetooth*.
- 3 Reproduzca música desde el dispositivo *Bluetooth*.

### **Nota**

Tenga cuidado para que el ajuste de volumen de la unidad no sea demasiado alto.



- Si realiza la conexión mediante *Bluetooth* desde el dispositivo de conexión y reproduce música mientras la unidad está en el modo de reposo, la unidad se encenderá automáticamente.
- Si desconecta la conexión *Bluetooth* del dispositivo de conexión mientras la fuente de reproducción está ajustada en *Bluetooth*, la unidad entrará en el modo de reposo automáticamente.
- Si está activado el modo Reposo automático y *Bluetooth* es la fuente de reproducción seleccionada, la unidad accederá automáticamente al modo de reposo si pasan 20 minutos sin conexión *Bluetooth* y sin realizar ninguna operación.

## Conectar un dispositivo ya emparejado a través de *Bluetooth*

Una vez concluido el emparejamiento, conectar un dispositivo *Bluetooth* será mucho más sencillo la próxima vez.

### ◆ Conexión desde esta unidad

Panel frontal

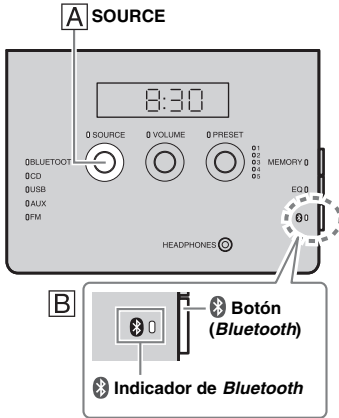

Siga el procedimiento **A** o **B** explicados a continuación para conectar el dispositivo.

**A** Ajuste **SOURCE** en **BLUETOOTH**.

**B** Pulse el botón **Bluetooth** situado en el lado derecho del panel de control frontal.

El indicador *Bluetooth* parpadeará en el visor del panel frontal; esta unidad buscará el dispositivo de conexión al que se haya conectado más recientemente a través de *Bluetooth* y, a continuación, establecerá una conexión (primero debe activar el ajuste *Bluetooth* en el dispositivo de conexión).

Cuando se haya establecido la conexión *Bluetooth*, se iluminará el indicador *Bluetooth*.

### ◆ Conexión desde el dispositivo de conexión

- 1 En los ajustes de *Bluetooth* del dispositivo de conexión, active *Bluetooth*.
- 2 En la lista de conexiones *Bluetooth* del dispositivo de conexión, seleccione esta unidad (TSX-B141 Yamaha).

La conexión *Bluetooth* se establecerá y el indicador *Bluetooth* del visor del panel frontal de esta unidad se iluminará.

### ◆ Conexión con la función NFC

Si utiliza un smartphone ya emparejado con la función NFC, al colocarlo sobre la marca NFC se establece una conexión *Bluetooth*.

#### **Nota**

Las conexiones *Bluetooth* no se pueden establecer desde el dispositivo de conexión si la unidad está en el modo de reposo Eco. Debe encender la unidad.

## Desconectar una conexión *Bluetooth*

Si lleva a cabo cualquiera de las siguientes operaciones mientras hay establecida una conexión *Bluetooth*, la conexión *Bluetooth* se desconectará.

- Pulsar el botón **Bluetooth** de la unidad. (O mantener pulsado **Bluetooth** en el mando a distancia.)
- Poner la unidad en el modo de reposo.
- Desactivar el ajuste *Bluetooth* del dispositivo de conexión.
- Colocar el smartphone con la función NFC sobre la marca NFC durante la conexión *Bluetooth*.

# ESCUCHAR EMISORAS DE RADIO

## Sintonización de emisoras de radio

Panel superior/frontal

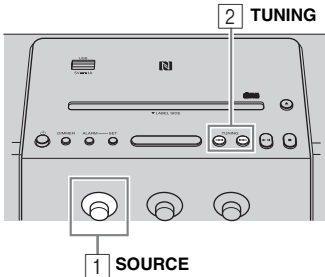

- 1 Ajuste **SOURCE** en FM.
- 2 Pulse **◀▶** para sintonizar una emisora FM.

| Tipo de sintonización    | Operación de SINTONIZACIÓN               |
|--------------------------|--|
| Sintonización automática | Mantenga pulsado <b>◀▶</b> o <b>▶▶</b> . |
| Sintonización manual     | Pulse <b>◀▶</b> o <b>▶▶</b> varias veces |

### Nota

Si sintoniza una emisora FM manualmente, el sonido es monoaural (mono).

## Memorización de emisoras FM (presintonizadas)

Puede almacenar sus 5 emisoras FM favoritas con la función de presintonización.

Panel frontal

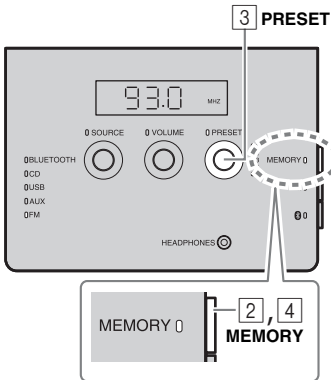

- 1 Sintonice su emisora de radio favorita.
- 2 Pulse **MEMORY**.
- 3 Seleccione el número en el que desea memorizar la emisora con **PRESET**.



Para cancelar la presintonización, vuelva a pulsar **TUNING**.

- 4 Pulse **MEMORY** para completar la operación.

Ha terminado la memorización de emisoras.

## Selección de emisoras de radio presintonizadas

Panel frontal

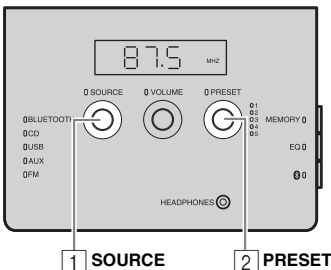

- 1 Ajuste **SOURCE** en FM.
- 2 Seleccione la emisora de radio presintonizada con **PRESET**.  
(O pulse **▲** / **▼** en el mando a distancia.)



# ESCUCHAR UNA FUENTE EXTERNA

## Panel posterior

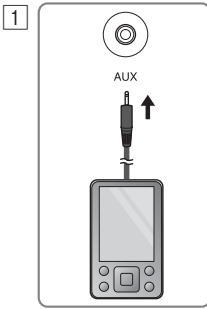

Ponga la unidad en el modo de reposo antes de conectar los cables de audio.

- 1 Conecte el dispositivo de audio externo al terminal **AUX** del panel posterior mediante un cable con miniconector estéreo de 3,5 mm de venta en tiendas.

### Nota

Baje el volumen de la unidad y el del dispositivo de audio externo antes de realizar la conexión.

- 2 Pulse **⏻** para encender la unidad.
- 3 Ajuste **SOURCE** en **AUX**.
- 4 Inicie la reproducción en el dispositivo de audio externo conectado.

## Panel superior/frontal

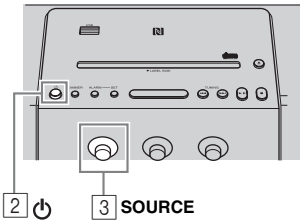

# CONTROL DEL TONO

## Panel frontal

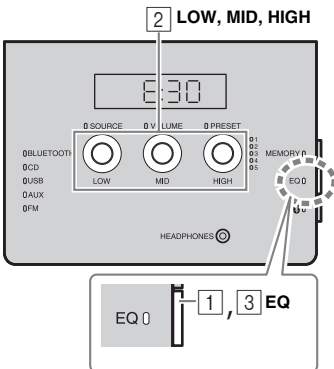

- 1 Pulse **EQ** durante la reproducción. **LOW**, **MID** y **HIGH** parpadearán.
- 2 Ajuste el tono con **LOW**, **MID** y **HIGH**. Cada tono puede ajustarse de -5 a +5.
- 3 Pulse **EQ** para completar la operación.

# USAR LA FUNCIÓN DE ALARMA

## IntelliAlarm

La unidad incluye una función de alarma (IntelliAlarm) que reproduce fuentes de música o conjunto de sonidos (alarma integrada) a la hora establecida con distintos métodos. La función de alarma incluye las siguientes prestaciones.

### ◆ 3 tipos de alarmas

Seleccione entre 3 tipos de alarma, que combinan la música con el sonido de pitido.

|                      |  |
|----------------------|--|
| <b>SOURCE + BEEP</b> | La fuente de audio seleccionada y el sonido de pitido se reproducen a la hora programada. Este modo se recomienda para empezar el día lo mejor posible.<br>3 minutos antes de la hora programada: la fuente de música empieza a subir progresivamente y el volumen aumenta gradualmente a medida que se acerca la hora de la alarma.<br>Hora de la alarma: empieza a emitirse un pitido. |
| <b>SOURCE</b>        | La fuente de audio seleccionada se reproduce a la hora programada. El volumen va subiendo progresivamente hasta alcanzar el volumen definido.  |
| <b>BEEP</b>          | Se reproduce únicamente el sonido de pitido a la hora programada.  |

### ◆ Fuentes de música

Puede seleccionar CD de audio, CD de datos, dispositivo USB y radio. Según la fuente de audio, también puede seleccionar lo siguiente:

| Fuente                 | Método de reproducción | Función   |
|------------------------|------------------------|---|
| <b>CD de audio</b>     | Pista                  | La pista seleccionada se reproduce una y otra vez.            |
|                        | Reanudar               | Se reproduce la pista que escuchó la última vez.              |
| <b>CD de datos/USB</b> | Carpeta                | La carpeta seleccionada se reproduce una y otra vez.          |
|                        | Reanudar               | Se reproduce la pista que escuchó la última vez.              |
| <b>Radio FM</b>        | Emisora presintonizada | Se reproduce la emisora de radio presintonizada seleccionada. |
|                        | Reanudar               | Se reproduce la emisora de radio que escuchó la última vez.   |

### ◆ Repetición

La función de repetición puede activarse para repetir la alarma después de 5 minutos (E3 P. 18).

## Programación de la alarma

### ◆ Ajuste de la hora de la alarma y el sonido

#### Panel superior/frontal

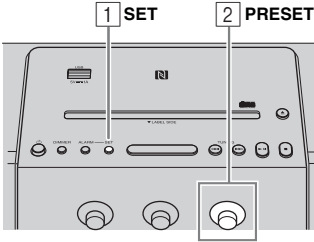

#### Panel posterior

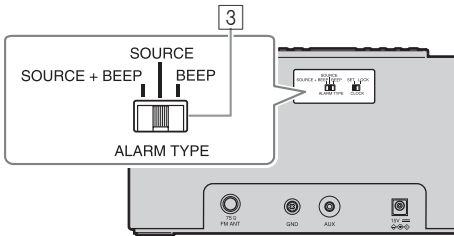

#### Panel superior/frontal

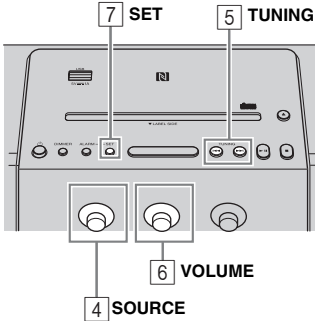

#### 1 Pulse SET.

Parpadearán el indicador de la alarma ((●)) y las opciones que pueden configurarse.

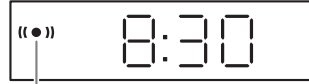

Indicador de alarma

#### 2 Configure la hora de la alarma con PRESET.

#### 3 Configure el tipo de alarma con ALARM TYPE.

Seleccione entre las opciones SOURCE+BEEP, SOURCE o BEEP. Para obtener más información sobre el tipo de alarma, consulte “3 tipos de alarmas” (P. 16).

#### 4 Seleccione la fuente con SOURCE (según sus preferencias).

Si selecciona SOURCE+BEEP o SOURCE, elija la fuente de música. Puede seleccionar cualquier fuente distinta de Bluetooth o AUX.

#### 5 Seleccione una pista, carpeta o emisora de radio con TUNING (según sus preferencias).

Si la fuente elegida es CD/USB/FM, seleccione una pista, carpeta o emisora de radio para la alarma con ◀◀/▶▶.



- Si selecciona CD/USB y el número de pista/carpeta es “0”, se reanudará la reproducción de la pista que escuchó la última vez.
- Si elige FM y no está iluminado ningún indicador de presintonización (P. 5), se reproduce la emisora de radio que escuchó la última vez.

#### 6 Configure el volumen de la alarma con VOLUME.

#### 7 Pulse SET para completar la operación.

La alarma está programada y el indicador de alarma ((●)) se ilumina.

## Activar y desactivar la alarma

### Panel superior

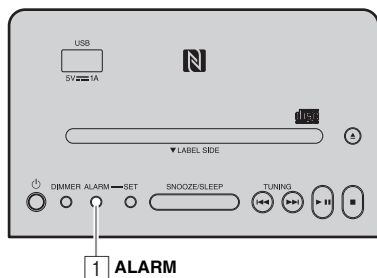

#### 1 Pulse **ALARM**.

Cuando la alarma está activada, se ve el indicador de alarma ((●)) y la hora de la alarma se muestra durante un rato. Si pulsa **ALARM** de nuevo, se desactivará el indicador de alarma ((●)) y la alarma.

Si el modo de alarma es Weekly Alarm (P. 19), el indicador Weekly Alarm (WEEKLY) también se enciende/apaga.



El ajuste de la alarma se guardará incluso si la alarma se desactiva. Si se activa la alarma de nuevo pulsando **ALARM**, la alarma sonará con los ajustes de alarma anteriores.

## Operaciones mientras la alarma está sonando

A la hora programada, empieza a sonar la alarma. Durante la reproducción, las siguientes operaciones son posibles.

### ◆ Detener la alarma momentáneamente (repetición)

#### Panel superior

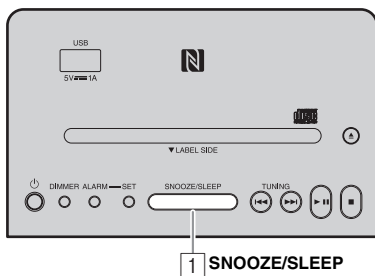

#### 1 Pulse **SNOOZE/SLEEP**.

La función de repetición detendrá la alarma y la reanudará tras 5 minutos.



#### • Pulse **SNOOZE/SLEEP**.

Una vez: se detiene el sonido de pitido.

Dos veces: se detiene la fuente de música (función de repetición).



Cuatro minutos después de parar la fuente de música, se reanudará la reproducción con un aumento gradual del volumen.



Un minuto después de que la fuente de música se haya empezado a reproducir de nuevo, se emitirá el pitido.

• Al activar la función de repetición, parpadea el indicador de alarma.

### ◆ Desactivación de la alarma

#### Panel superior

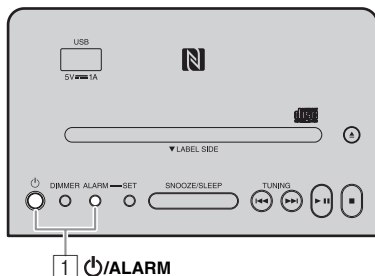

#### 1 Pulse **ALARM** o



• A menos que usted detenga la alarma, esta se detiene automáticamente después de 60 minutos.

• El ajuste de la alarma se guardará incluso si la alarma se desactiva. Si se activa la alarma de nuevo pulsando **ALARM**, la alarma sonará con los ajustes de alarma anteriores.

## Programar Weekly Alarm

### ◆ Programar Weekly Alarm con DTA CONTROLLER

Con DTA CONTROLLER (P. 2), es posible usar el modo Weekly Alarm, que permite programar la alarma para cada día de la semana. En primer lugar, configure Weekly Alarm en DTA CONTROLLER.

#### Pantalla de ajuste de IntelliAlarm

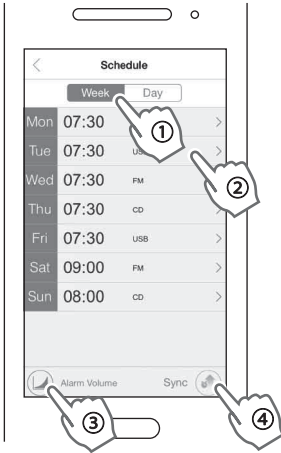

1 Toque  (icono de IntelliAlarm) en DTA CONTROLLER para abrir la pantalla de configuración de IntelliAlarm.

2 Lleve a cabo las operaciones siguientes en la pantalla de configuración de IntelliAlarm.

① Seleccione [Semana (Week)] (Weekly Alarm).

② Programe la hora de la alarma para cada día de la semana.

③ Ajuste el volumen de la alarma o la configuración avanzada de IntelliAlarm.

④ Toque [Sincronización (Sync)] para transferir los ajustes a la unidad.

La función Weekly Alarm se activa y los indicadores de alarma ((●)) y de Weekly Alarm (WEEKLY) se encienden.



## ◆ Programar Weekly Alarm en la unidad

Una vez establecido Weekly Alarm con DTA CONTROLLER, puede seleccionar el modo Weekly Alarm en el visor de selección del modo de alarma de esta unidad.

### Panel superior

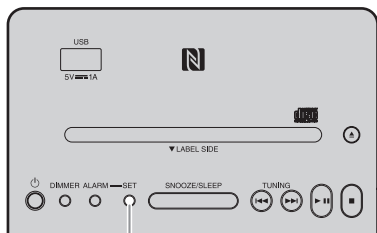

1, 2 SET

### Panel frontal

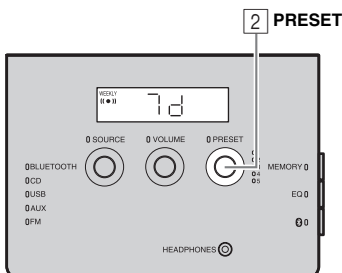

### 1 Pulse SET.

El indicador de alarma ((●)) parpadeará y aparecerá el visor de selección del modo de alarma.

### 2 Seleccione el modo de alarma.

Gire **PRESET** para seleccionar el modo de alarma y pulse **SET** para confirmarlo.

#### 1d (modo One Day Alarm):

Una alarma que suena solo una vez a la hora especificada.



Indicador de alarma

#### 7d (modo Weekly Alarm):

Una alarma con posibilidad de una hora distinta para cada día de la semana (se ajusta únicamente con "DTA CONTROLLER").



Indicador Weekly Alarm

Indicador de alarma

Si ha seleccionado el modo Weekly Alarm, con esto finaliza el ajuste de la alarma. El indicador de alarma ((●)) y el indicador Weekly Alarm (WEEKLY) se iluminarán.

#### **Nota**

El modo Weekly Alarm no se puede seleccionar si el ajuste Weekly Alarm tiene desactivada la alarma para todos los días. Debe activar al menos un día para el ajuste Weekly Alarm.

# USAR EL TEMPORIZADOR DE APAGADO

Puede programar el tiempo que debe transcurrir para que la unidad acceda automáticamente al modo de reposo.

## Panel superior

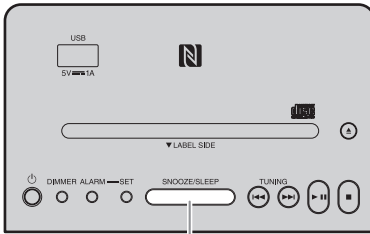

1 SNOOZE/SLEEP

- 1 Pulse **SNOOZE/SLEEP** varias veces para programar el tiempo hasta que el sistema entra en modo de reposo.

Usted puede programar el temporizador para dormir en 30, 60, 90 ó 120 minutos.

Al programar el tiempo, se muestra el indicador del temporizador de apagado (z<sup>z</sup>) en el visor del panel frontal.



Indicador de temporización de apagado



Si pulsa **SNOOZE/SLEEP** mientras está activado el temporizador de apagado, se cancelará el temporizador.

# AJUSTE DEL BRILLO DEL VISOR DEL PANEL FRONTAL

ES

## Panel superior

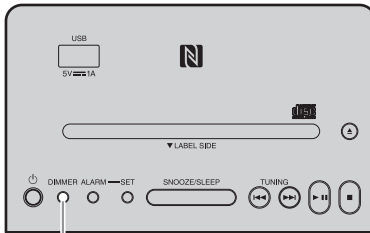

1 DIMMER

- 1 Pulse **DIMMER**.

Cada vez que pulse el botón, el ajuste cambiará en el orden siguiente:

A (automático) → 3 (brillo máximo) → 2 → 1 (brillo mínimo) → A

### **Nota**

Cuando está activada la opción AUTO, el brillo del visor del panel frontal se ajusta automáticamente, con el sensor de iluminación (P. 5). El sensor no debe estar cubierto.

# SOLUCIÓN DE PROBLEMAS

Si tiene algún problema con la unidad, compruebe primero la siguiente lista. Si el problema que tiene no aparece en la lista a continuación, o si las instrucciones no le sirven de ayuda, apague la unidad, desenchufe el cable de alimentación y póngase en contacto con un centro Yamaha de atención al cliente o concesionario autorizado.



## General

| Problema  | Causa  | Solución  |
|---|--|---|
| <b>La unidad no se puede encender.</b>  | El cable de alimentación no está bien conectado.   | Enchufe de nuevo el cable de alimentación en la toma de corriente de la pared y en la unidad.   |
|   | Es posible que la unidad haya recibido una fuerte descarga eléctrica, como por ejemplo, de un rayo o excesiva electricidad estática.   | Desconecte el cable de alimentación. Espere unos 30 segundos, vuelva a conectar el cable de alimentación y encienda la unidad.  |
| <b>Los altavoces no emiten sonido.</b>  | Es posible que el volumen esté ajustado al mínimo.   | Ajuste el nivel del volumen.  |
|   | Es posible que la fuente no sea la correcta.   | Seleccione la fuente correcta.  |
|   | La función Reposo automático está activada.  | Vuelva a encender la unidad.  |
| <b>El sonido se apaga de repente.</b>   | Es posible que el temporizador de apagado (☞ P. 21) esté activado.   | Encienda la unidad y reproduzca la fuente de nuevo.   |
|   | La función Reposo automático está activada.  | Vuelva a encender la unidad.  |
| <b>Suenan chasquidos, el sonido está distorsionado o hay un sonido anormal.</b> | El volumen de la fuente de entrada es excesivo o el volumen de esta unidad es excesivo (especialmente los graves).   | Ajuste el volumen con <b>VOLUME</b> o ajuste los graves con <b>EQ</b> (☞ P. 15).  |
| <b>La unidad no funciona correctamente.</b>                                     | Es posible que la unidad haya recibido una fuerte descarga eléctrica, como por ejemplo, de un rayo o excesiva electricidad estática, o es posible que se haya caído el suministro eléctrico. | Ponga la unidad en el modo de reposo y desconecte el cable de alimentación. Espere unos 30 segundos, vuelva a conectar el cable de alimentación y encienda la unidad. |
| <b>La unidad se enciende pero accede al modo de reposo inmediatamente.</b>      |  |   |
| <b>Un equipo de alta frecuencia o digital produce ruido.</b>                    | Es posible que la unidad esté situada demasiado cerca del equipo de alta frecuencia o digital.   | Aleje la unidad del equipo.   |
| <b>Se ha borrado el ajuste del reloj.</b>                                       | La unidad ha estado más de una semana con el cable de alimentación desconectado de la toma de pared.   | Conecte el cable de alimentación a la toma de corriente de pared con firmeza y programe de nuevo el reloj (☞ P. 7).   |
| <b>La fuente seleccionada no se reproduce a la hora de la alarma.</b>           | No hay ningún CD ni dispositivo USB introducido.   | Introduzca un CD o un dispositivo USB.  |
|   | <b>ALARM TYPE</b> está ajustado en BEEP.   | Ajuste <b>ALARM TYPE</b> en SOURCE + BEEP o SOURCE (☞ P. 16).   |
| <b>El reloj parpadea y no pueden realizarse operaciones con la unidad.</b>      | <b>CLOCK</b> en el panel posterior está ajustado en SET, y esta unidad está en el modo de ajuste del reloj.  | Ajuste <b>CLOCK</b> en LOCK (☞ P. 7).   |
| <b>La función Reposo automático está inactiva.</b>                              | La unidad puede haber recogido ruido ambiente.   | Si la unidad se encuentra cerca de teléfonos móviles, dispositivos electrónicos, hornos microondas, luces fluorescentes, etc., aleje la unidad.                       |



| Problema  | Causa   | Solución   |
|---|---|--|
| <b>La iluminación del visor frontal se atenúa.</b>        | El visor frontal está ajustado en AUTO.   | Ajuste el brillo del visor del panel frontal en una opción que no sea AUTO. O bien, no cubra el sensor de iluminación.   |
| <b>El dispositivo USB portátil conectado no se carga.</b> | El dispositivo USB conectado a la unidad no es compatible. O el dispositivo USB no está bien conectado a la unidad. | Pulse  para acceder al modo de reposo y vuelva a conectar el dispositivo USB a la unidad. Si no logra resolver el problema con esta solución, la unidad no puede cargar el dispositivo USB. |

## Reproducción de CD

| Problema   | Causa   | Solución  |
|--|---|---|
| <b>No se puede introducir el disco.</b>  | La unidad se encuentra en el modo de reposo Eco.  | Pulse  para cancelar el modo de reposo Eco (☞ P. 4). |
|  | Ya hay un disco introducido.  | Pulse  para expulsar el disco.                       |
| <b>Algunas operaciones que se realizan con los botones no funcionan.</b>                       | Es posible que el disco cargado en la unidad no sea compatible.   | Utilice un disco compatible con la unidad (☞ P. 26).  |
| <b>La reproducción no empieza tras pulsar ▶   (la reproducción se detiene inmediatamente).</b> | Es posible que el disco esté sucio.   | Limpié el disco.  |
|  | Es posible que el disco cargado en la unidad no sea compatible.   | Utilice un disco compatible con la unidad (☞ P. 26).  |
|  | Si la unidad se ha movido de un lugar frío a uno cálido, puede haberse formado condensación en las lentes de lectura de discos. | Espere una hora o dos hasta que la unidad se aclimate a la temperatura de la habitación y vuelva a intentarlo.                        |
| <b>El doble parpadeo del indicador del CD se repite tres veces, y el disco es expulsado.</b>   | Es posible que el disco cargado en la unidad no sea compatible.   | Utilice un disco compatible con la unidad (☞ P. 26).  |
|  | Es posible que el disco esté sucio.   | Limpié el disco.  |
|  | El disco no contiene archivos reproducibles.  | Utilice un disco que contenga archivos reproducibles (☞ P. 26, 27).   |
|  | El disco está introducido al revés.   | Introduzca un disco con la cara de la etiqueta mirando hacia la parte frontal.  |
| <b>Aparece “Err” en el visor del panel frontal tras cargar un disco.</b>                       | Se ha producido un error en la unidad.  | Expulse el disco con  .                             |

## Reproducción de un dispositivo USB

| Problema  | Causa  | Solución   |
|---|--|--|
| <b>No se reproduce un archivo MP3/WMA del dispositivo USB.</b>                                    | La unidad no reconoce el dispositivo USB.                  | Ponga la unidad en el modo de reposo y desconecte el dispositivo USB. Seguidamente, encienda la unidad y vuelva a conectar el dispositivo USB.   |
|   |  | Conecte un adaptador de CA si se incluye con el dispositivo.   |
| <b>El doble parpadeo del indicador USB se repite tres veces tras conectar el dispositivo USB.</b> | El dispositivo USB conectado a la unidad no es compatible. | Ponga la unidad en el modo de reposo y vuelva a conectar el dispositivo USB a la unidad. Si no logra resolver el problema con esta solución, la unidad no puede reproducir el dispositivo USB. |
|   | El dispositivo USB no contiene archivos reproducibles.     | Utilice un dispositivo USB que contenga archivos reproducibles (☞ P. 26, 27).  |

## Bluetooth

| Problema  | Causa  | Solución  |
|---|--|---|
| <b>No se puede emparejar esta unidad con el dispositivo de conexión.</b>  | La unidad ya está conectada a otro dispositivo.  | Desconecte el dispositivo <i>Bluetooth</i> ya conectado.  |
|   | El dispositivo de conexión no es compatible con el perfil A2DP.  | Solo pueden emparejar dispositivos compatibles con el perfil A2DP.  |
|   | El adaptador <i>Bluetooth</i> , etc. que quiere emparejar con esta unidad tiene una contraseña que no es "0000".           | Utilice un adaptador <i>Bluetooth</i> , etc. cuya contraseña sea "0000".  |
|   | Esta unidad y el dispositivo de conexión están demasiado alejados.   | Acerque el dispositivo de conexión a esta unidad.   |
|   | Hay un dispositivo cerca (horno microondas, LAN inalámbrica, etc.) que emite señales en la banda de frecuencia de 2,4 GHz. | Aleje esta unidad del dispositivo que está emitiendo señales de frecuencia de radio.  |
| <b>No es posible establecer una conexión <i>Bluetooth</i>.</b>            | Esta unidad no está registrada en la lista de conexiones <i>Bluetooth</i> del dispositivo de conexión.                     | Vuelva a realizar las operaciones de emparejamiento (☞ P. 11).  |
|   | Ya hay otro dispositivo <i>Bluetooth</i> conectado.  | Finalice la conexión <i>Bluetooth</i> actual.   |
|   | La función <i>Bluetooth</i> del dispositivo está apagada.  | Active la función <i>Bluetooth</i> del dispositivo.   |
|   | Se ha eliminado la información de emparejamiento.  | Vuelva a realizar el emparejamiento (☞ P. 11).<br>Esta unidad puede emparejarse hasta con ocho otros dispositivos. Cuando el proceso de emparejamiento se realiza correctamente con un noveno dispositivo, se borran los datos de emparejamiento del dispositivo que se haya conectado hace más tiempo a la unidad.<br>En un iPhone, iPad o iPod touch, elimine el historial de emparejamiento con esta unidad y vuelva a realizar el emparejamiento. |
| <b>No se emite ningún sonido o se interrumpe durante la reproducción.</b> | La conexión <i>Bluetooth</i> de esta unidad con el dispositivo de conexión está desconectada.                              | Vuelva a realizar las operaciones de conexión <i>Bluetooth</i> (☞ P. 13).   |
|   | Esta unidad y el dispositivo de conexión están demasiado alejados.   | Acerque el dispositivo de conexión a esta unidad.   |
|   | Hay un dispositivo cerca (horno microondas, LAN inalámbrica, etc.) que emite señales en la banda de frecuencia de 2,4 GHz. | Aleje esta unidad del dispositivo que está emitiendo señales de frecuencia de radio.  |
|   | La función <i>Bluetooth</i> del dispositivo de conexión está desactivada.  | Active la función <i>Bluetooth</i> del dispositivo de conexión.   |
|   | El dispositivo de conexión no está configurado para enviar señales de audio <i>Bluetooth</i> a esta unidad.                | Verifique que la función <i>Bluetooth</i> del dispositivo de conexión esté configurada correctamente.   |
|   | Los ajustes de emparejamiento del dispositivo de conexión no están configurados para conectarse a esta unidad.             | Configure los ajustes de emparejamiento del dispositivo de conexión para la conexión a esta unidad.   |
|   | El volumen del dispositivo de conexión es demasiado bajo.  | Suba el nivel de volumen.   |

## Recepción de la radio FM

| Problema   | Causa  | Solución  |
|--|--|---|
| <b>Hay demasiado ruido.</b>  | Es posible que la antena esté conectada de forma incorrecta.   | Compruebe que la antena está conectada correctamente (☞ P. 6) o utilice una antena para exterior disponible en tiendas.                           |
| <b>Hay demasiado ruido durante una emisión estéreo</b>   | Es posible que la emisora de radio que ha seleccionado se encuentre alejada de su zona, o que la recepción de ondas de radio sea muy débil en su zona. | Intente sintonizar la emisora manualmente para mejorar la calidad de la señal (☞ P. 14) o utilice una antena para exterior disponible en tiendas. |
| <b>Incluso con una antena exterior, la recepción de ondas de radio es débil. (El sonido está distorsionado).</b> | Pueden haberse producido reflejos multirruta u otras interferencias de radio.  | Cambie la altura, dirección o ubicación de la antena.   |

## Mando a distancia

| Problema                                      | Causa   | Solución  |
|---|---|---|
| <b>El mando a distancia no funciona bien.</b> | Es posible que el mando a distancia se esté utilizando fuera de su radio de funcionamiento.                                     | Para obtener más información sobre el radio de funcionamiento del mando a distancia, consulte "Uso del mando a distancia" (☞ P. 3). |
|   | Es posible que el receptor de señales del mando a distancia de la unidad (☞ P. 3) esté expuesto a la luz solar directa o luces. | Cambie la iluminación o la orientación de la unidad.  |
|   | Es posible que la pila esté agotada.  | Cambie la pila por otra nueva.  |
|   | Hay obstáculos entre el receptor de señales del mando a distancia de la unidad y el mando a distancia.                          | Elimine los obstáculos.   |

# NOTAS SOBRE LOS DISCOS Y LOS DISPOSITIVOS USB

## Información sobre CD

Esta unidad está diseñada para CD, CD-R\* y CD-RW\* de audio con los siguientes logotipos.



\* CD-R/RW formato ISO 9660



La marca del logotipo del disco se imprime en el disco y en la carátula.

### Nota

- No cargue ningún otro tipo de disco en esta unidad. Podría dañarla.
- Los CD-R/RW no pueden reproducirse si no están finalizados.
- Algunos discos no se pueden reproducir debido a las características del disco o a las condiciones de grabación.
- No utilice discos con formas extrañas, como por ejemplo, en forma de corazón.
- No utilice discos que tengan la superficie muy rayada.
- No inserte un disco agrietado, combado o con pegamento.
- No utilice discos de 8 cm.

## Manejo de un disco

- No toque la superficie del disco. Manipule el disco por el borde (y el agujero central).
- No utilice un lápiz ni un rotulador para escribir en el disco.
- No coloque cinta, adhesivo, pegamento, etc. en el disco.
- No utilice una cubierta protectora para evitar que el disco se raye.
- No inserte más de un disco en la ranura al mismo tiempo. Podría producir daños tanto en la unidad como en los discos.
- No inserte objetos extraños en la ranura del disco.
- No esponje el disco a la luz solar directa, altas temperaturas, humedad o gran cantidad de polvo.

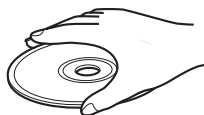

**Precaución**

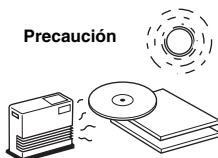

- Si un disco se ensucia, límpielo con un paño limpio y seco desde el centro hasta el borde. No utilice ni limpiadores para discos ni disolventes.
- Para evitar un funcionamiento incorrecto, no utilice un limpiador de lentes disponible en el mercado.

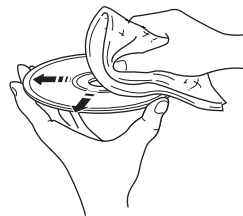

## Información sobre los dispositivos USB

### Acerca de los dispositivos USB que pueden reproducirse con esta unidad

Esta unidad es compatible con dispositivos de almacenamiento masivo USB (por ejemplo, memorias flash o reproductores de audio portátiles) que utilizan el formato FAT16 o FAT32.

**Acerca de la alimentación suministrada a dispositivos USB: Esta unidad proporciona alimentación (máx. 1 A) a dispositivos USB (excepto en el modo de reposo Eco).**

### Nota

- Es posible que algunos dispositivos no funcionen correctamente aunque cumplan los requisitos.
- No conecte dispositivos que no sean dispositivos USB de almacenamiento masivo (tales como cargadores USB o concentradores USB), PC, lectores de tarjetas, una unidad de disco duro externa, etc.
- Yamaha no se responsabilizará de los daños causados o las pérdidas de datos en el dispositivo USB que tengan lugar cuando el dispositivo esté conectado a esta unidad.
- No se garantiza el sonido ni el suministro eléctrico en todos los tipos de dispositivos USB.
- No es posible utilizar dispositivos USB con cifrado.

## Acerca de los archivos MP3 o WMA

### Nota

- La unidad puede reproducir:

| Archivo | Velocidad de bits (kbps) | Frecuencia de muestreo (kHz) |
|---------|--------------------------|------------------------------|
| MP3     | 8 - 320**                | 16 - 48                      |
| WMA     | 16 - 320**               | 22,05 - 48                   |

\*\* Se admiten tanto las velocidades de bits constantes como variables.

- A continuación, indicamos el número máximo de archivos y carpetas que puede reproducirse en la unidad.

|                                       | CD de datos | USB   |
|---------------------------------------|-------------|-------|
| Número máximo de archivos             | 512         | 9.999 |
| Número máximo de carpetas             | 255         | 128   |
| Número máximo de archivos por carpeta | 511         | 255   |

- Los archivos protegidos por copyright no pueden reproducirse.

# ESPECIFICACIONES

## ◆ REPRODUCTOR

### CD

- Soportes ..... CD, CD-R/RW
- Formato de audio ..... CD de audio, MP3, WMA

### Láser

- Tipo ..... Láser semiconductor GaAs/GaAlAs
- Longitud de onda ..... 790 nm
- Potencia de salida ..... 7 mW

### USB

- Formato de audio ..... MP3, WMA

### AUX

- Conector de entrada ... miniconector ESTÉREO de 3,5 mm

## ◆ Bluetooth

- Versión de *Bluetooth* ..... Ver. 2.1 +EDR
- Protocolos admitidos ..... A2DP
- Códecs admitidos ..... SBC, AAC, aptX®
- Salida inalámbrica ..... *Bluetooth* Clase 2
- Distancia máxima de comunicación ..... 10 m (sin obstrucciones)

## ◆ NFC (Near Field Communication)

- Modelo admitido ..... Dispositivo Android compatible con NFC ver. 4.1 o posterior

\* Algunos modelos podrían no funcionar o necesitar una distancia distinta para poder conectarse.

## ◆ TUNER

- Margen de sintonía FM ..... de 87,5 a 108,0 MHz

## ◆ GENERALIDADES

- Alimentación ..... De 100 V a 240 V CA, 50/60 Hz
- Consumo de energía eléctrica ..... 17 W
- Consumo en modo de reposo (visualización de reloj encendida, preparado para *Bluetooth*) ..... 2,4 W
- Consumo en modo de reposo Eco (visualización de reloj apagada) ..... 0,4 W
- Tiempo de activación de temporizador de apagado (Reposo automático) .... Sin recepción de señales: aprox. 20 minutos  
..... Sin operaciones: aprox. 8 horas
- Auriculares ..... Miniconector ESTÉREO de 3,5 mm (Impedancia adaptativa de 16 a 32 Ω)
- Dimensiones (An. × Al. × Pr.) ..... 400 × 180 × 137 mm
- Peso ..... 3,0 kg

Las especificaciones están sujetas a cambio sin previo aviso.

iPad, iPhone y iPod touch son marcas comerciales de Apple Inc. registradas en Estados Unidos y en otros países.

Android y Google Play son marcas comerciales de Google, Inc.



© 2013 CSR plc y las empresas de su grupo.

La marca aptX® y el logotipo de aptX son marcas comerciales de CSR plc o una de las empresas de su grupo y pueden estar registrados en una o varias jurisdicciones.

# LET OP: LEES HET VOLGENDE VOOR U DIT TOESTEL IN GEBRUIK NEEMT.

- Om er zeker van te kunnen zijn dat u de optimale prestaties uit uw toestel haalt, dient u deze handleiding zorgvuldig door te lezen. Bewaar de handleiding op een veilige plek zodat u er later nog eens iets in kunt opzoeken.
- Installeer dit toestel op een goed geventileerde, koele, droge en schone plek — uit de buurt van direct zonlicht, warmtebronnen, trillingen, stof, vocht, en/of kou. Zorg, ten behoeve van voldoende ventilatie, minimaal voor de volgende vrije ruimte.  
Boven: 15 cm  
Achter: 10 cm  
Zijkanten: 10 cm
- Plaats dit toestel uit de buurt van andere elektrische apparatuur, motoren of transformatoren om storing gebrom te voorkomen.
- Stel dit toestel niet bloot aan plotselinge temperatuurswisselingen van koud naar warm en plaats het toestel niet in een omgeving met een hoge vochtigheidsgraad (bijv. in een ruimte met een luchtbevochtiger) om te voorkomen dat zich binnenin het toestel condens vormt, wat zou kunnen leiden tot elektrische schokken, brand, schade aan dit toestel en/of persoonlijk letsel.
- Vermijd plekken waar andere voorwerpen op het toestel kunnen vallen, of waar het toestel blootstaat aan druppelende of spattende vloeistoffen. Plaats de volgende dingen niet bovenop dit toestel:
  - Andere componenten, daar deze schade kunnen veroorzaken en/of de afwerking van dit toestel kunnen doen verkleuren.
  - Brandende voorwerpen (bijv. kaarsen), daar deze brand, schade aan dit toestel en/of persoonlijk letsel kunnen veroorzaken.
  - Voorwerpen met vloeistoffen, daar deze elektrische schokken voor de gebruiker en/of schade aan dit toestel kunnen veroorzaken wanneer de vloeistof daaruit in het toestel terecht komt.
- Dek het toestel niet af met een krant, tafellaken, gordijn enz. zodat de koeling niet belemmerd wordt. Als de temperatuur binnenin het toestel te hoog wordt, kan dit leiden tot brand, schade aan het toestel en/of persoonlijk letsel.
- Steek de stekker van dit toestel pas in het stopcontact als alle aansluitingen gemaakt zijn.
- Gebruik het toestel niet wanneer het ondersteboven is geplaatst. Het kan hierdoor oververhit raken, wat kan leiden tot schade.
- Gebruik geen overdreven kracht op de schakelaars, knoppen en/of snoeren.
- Wanneer u de stekker uit het stopcontact haalt, moet u aan de stekker zelf trekken, niet aan het snoer.
- Maak dit toestel niet schoon met chemische oplosmiddelen; dit kan de afwerking beschadigen. Gebruik alleen een schone, droge doek.
- Gebruik alleen het op dit toestel aangegeven voltage. Gebruik van dit toestel bij een hoger voltage dan aangegeven is gevaarlijk en kan leiden tot brand, schade aan het toestel en/of persoonlijk letsel. Yamaha aanvaardt geen aansprakelijkheid voor enige schade veroorzaakt door gebruik van dit toestel met een ander voltage dan aangegeven staat.
- Om schade door blikseminslag te voorkomen, dient u de stekker uit het stopcontact te halen wanneer het onweert.
- Probeer niet zelf wijzigingen in dit toestel aan te brengen of het te repareren. Neem contact op met erkend Yamaha servicepersoneel wanneer u vermoedt dat het toestel reparatie behoeft. Probeer in geen geval de behuizing open te maken.
- Wanneer u dit toestel voor langere tijd niet zult gebruiken (bijv. vakantie), dient u de stekker uit het stopcontact te halen.
- Lees het hoofdstuk “PROBLEMEN OPLOSSEN” over veel voorkomende vergissingen bij de bediening voor u de conclusie trekt dat het toestel een storing of defect vertoont.
- Voor u dit toestel verplaatst, dient u op  te drukken om het uit te schakelen en de stekker uit het stopcontact te halen.
- Er zal zich condens vormen wanneer de omgevingstemperatuur plotseling verandert. Haal de stekker uit het stopcontact en laat het toestel met rust.
- Wanneer het toestel langere tijd achter elkaar gebruikt wordt, kan het warm worden. Schakel het toestel uit en laat het afkoelen.
- Installeer dit toestel in de buurt van een stopcontact op een plek waar u de stekker gemakkelijk kunt bereiken.
- De batterijen mogen niet worden blootgesteld aan hitte, zoals door direct zonlicht, vuur of iets dergelijks.
  - Bewaar de batterijen op een locatie buiten bereik van kinderen. Batterijen kunnen gevaarlijk zijn als een kind deze in zijn of haar mond zou stoppen.
  - Als de batterijen oud worden, zal het werkbereik van de afstandsbediening gevoelig dalen. Als dit het geval is, vervangt u de batterijen zo snel mogelijk door twee nieuwe batterijen.
  - Gebruik geen oude en nieuwe batterijen door elkaar.
  - Gebruik geen verschillende soorten batterijen (zoals alkaline- en mangaanbatterijen) door elkaar. Lees de verpakking zorgvuldig; deze verschillende soorten batterijen kunnen namelijk dezelfde vorm en kleur hebben.

- Lege batterijen kunnen lekken. Als de batterijen lekken, moet u deze onmiddellijk weggooien. Zorg ervoor dat u de gelekte vloeistof niet aanraakt en dat deze niet in contact komt met kledij enz. Reinig het batterijvak zorgvuldig voor u nieuwe batterijen plaatst.
  - Als u van plan bent om de eenheid gedurende een lange tijdsperiode niet te gebruiken, dient u de batterijen uit de eenheid te verwijderen. Anders verslijten de batterijen wat mogelijk tot een lekkage van batterijvloeistof leidt en de eenheid kan beschadigen.
  - Gooi batterijen niet bij het huishoudelijke afval. verwijder deze correct in overeenstemming met de plaatselijke regelgeving.
- 22 U moet de met dit toestel meegeleverde netstroomadapter gebruiken. Gebruik van een andere netstroomadapter dan de meegeleverde kan leiden tot brand of schade aan dit toestel.
- 23 Een te hoge geluidsdruk (volume) van een oortelefoon of hoofdtelefoon kan leiden tot gehoorschade.

De stroomvoorziening van dit toestel is niet afgesloten zolang de stekker in het stopcontact zit, ook al is het toestel zelf uitgeschakeld met . In deze toestand is het toestel ontworpen een zeer kleine hoeveelheid stroom te verbruiken.

#### WAARSCHUWING

OM DE RISICO'S VOOR BRAND OF ELEKTRISCHE SCHOKKEN TE VERMINDEREN, MAG U DIT TOESTEL IN GEEN GEVAL BLOOTSTELLEN AAN VOCHT OF REGEN.

#### LET OP

Ontploffingsgevaar indien de batterij niet op de juiste manier vervangen wordt. Vervang uitsluitend door een batterij van hetzelfde of een vergelijkbaar type.

- De luidsprekers van dit toestel bevatten magneten. Plaats daarom geen voorwerpen die gevoelig zijn voor magnetische velden (tv's met beeldbuis, horloges, creditkaarten, diskettes e.d.) op of naast dit toestel.
- De kans bestaat dat wanneer dit apparaat te dicht bij een tv met beeldbuis (Braun-buis) geplaatst wordt, de kwaliteit van de kleuren nadelig beïnvloed zal worden. In dat geval zet u dit apparaat op wat grotere afstand van het tv-toestel.

### Bluetooth

- *Bluetooth* is een technologie voor draadloze communicatie tussen apparaten binnen een gebied van ongeveer 10 meter, waarbij de frequentieband van 2,4 GHz wordt ingezet. Dit is een band die zonder licentie kan worden gebruikt.
- *Bluetooth* is een gedeponerd handelsmerk van de *Bluetooth SIG* en wort alleen, volgens een licentieovereenkomst, door Yamaha gebruikt.

### Bluetooth-communicaties hanteren

- De 2,4 GHz-band die door *Bluetooth* compatibele apparaten wordt gebruikt, is een radioband die door vele types apparatuur wordt gedeeld. Terwijl *Bluetooth* compatibele apparaten een technologie gebruiken die de invloed minimaliseren van andere componenten die dezelfde radioband gebruiken, kan een dergelijke invloed de snelheid of afstand van de communicatie verminderen en in sommige gevallen zelfs de communicatie onderbreken.
- De snelheid van signaaloverdracht en de afstand waarop communicatie mogelijk is, verschilt volgens de afstand tussen de communicerende apparaten, de aanwezigheid van obstakels, condities van de radiogolven en het type apparatuur.
- Yamaha garandeert niet alle draadloze verbindingen tussen deze eenheid en apparaten die compatibel zijn met de Bluetooth-functie.

### VEILIGHEIDSINFORMATIE BETREFFENDE DE LASER

Deze eenheid is voorzien van een laser. Om oogletsel te voorkomen, mag u het verwijderen van de afdekking en het uitvoeren van reparaties aan dit apparaat uitsluitend door een bevoegde servicemonteur laten uitvoeren.

#### GEVAAR

Wanneer geopend, straalt deze eenheid zichtbare laserstraling uit. Voorkom rechtstreekse blootstelling van het oog aan de laserstraal. Als de stekker van deze eenheid in het stopcontact is gestoken, mag u niet via de schijfvlade of andere openingen de eenheid inkijken.

Het laseronderdeel in dit product is in staat stralen te produceren die de limiet voor Klasse 1 overschrijden.



## Informatie voor gebruikers over inzameling en verwijdering van oude apparaten en gebruikte batterijen



Deze tekens op de producten, verpakkingen en/of bijgaande documenten betekenen dat gebruikte elektrische en elektronische producten en batterijen niet mogen worden gemengd met algemeen huishoudelijk afval.



Breng alstublieft voor de juiste behandeling, herwinning en hergebruik van oude producten en gebruikte batterijen deze naar daarvoor bestemde verzamelpunten, in overeenstemming met uw nationale wetgeving en de instructies 2002/96/EC en 2006/66/EC.



**Pb**

Door deze producten en batterijen correct te verwijderen, helpt u natuurlijke rijkdommen te beschermen en voorkomt u mogelijke negatieve effecten op de menselijke gezondheid en de omgeving, die zich zouden kunnen voordoen door onpaste afvalverwerking.

Voor meer informatie over het verzamelen en hergebruik van oude producten en batterijen kunt u contact opnemen met uw plaatselijke gemeentebestuur, uw afvalverwerkingsbedrijf of het verkooppunt waar u de artikelen heeft gekocht.

### [Informatie over verwijdering in andere landen buiten de Europese Unie]

Deze symbolen zijn alleen geldig in de Europese Unie. Mocht u artikelen weg willen gooien, neem dan alstublieft contact op met uw plaatselijke overheidsinstantie of dealer en vraag naar de juiste manier van verwijderen.

### Opmerking bij het batterijteken (onderste twee voorbeelden):

Dit teken wordt mogelijk gebruikt in combinatie met een scheikundig symbool. In dat geval voldoet het aan de eis en de richtlijn, die is opgesteld voor het betreffende chemisch product.

Mocht er enige kleurblokken of ruis voordoen wanneer in de buurt van een tv gebruikt, dient u deze eenheid van de tv weg te zetten als u deze gebruikt.

Gebruik deze eenheid niet binnen 22 cm van personen met een hartpacemakerimplantaat of defibrillatorimplantaat.

Radiogolven kunnen elektro-medische apparatuur beïnvloeden.

Gebruik dit toestel niet in de buurt van medische apparaten of in medische faciliteiten.

De gebruiker mag geen reverse engineering, decompilatie, wijzigingen, vertalingen of demontage uitvoeren op de software die, zij het als onderdeel of als geheel, in deze eenheid wordt gebruikt. Voor zakelijke gebruikers, werknemers van de onderneming zelf, evenals haar bedrijfspartners, moet de contractuele bannen die binnen deze clausule uiteen worden gezet, naleven. Als de punten van deze clausule en dit contract niet worden nageleefd, zal de gebruiker het gebruik van de software onmiddellijk stopzetten.

Wij, Yamaha Music Europe GmbH verklaren hierbij dat deze eenheid in compliance is met de essentiële vereisten en andere relevante voorwaarden van de Richtlijn 1999/5/EG.

**Yamaha Music Europe GmbH**

Siemensstr. 22-34 25462 Rellingen,  
Germany

Tel: +49-4101-303-0





# KENMERKEN

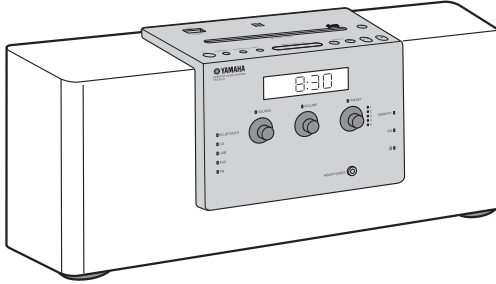

## Diverse muziekbronnen die de geluidskwaliteit benadrukken

- Speel muziek af op externe apparaten zoals audio-/data-cd's, USB-apparaten (USB-flashstations) en apparaten die aangesloten zijn via AUX, en stem af op de radio.
- Door gebruik te maken van de *Bluetooth*-technologie, kunt u draadloos van heldere geluiden genieten (P. 11).
- De 3-bandequalizer (bastonen, middentonen, hoge tonen) kan zo worden ingesteld dat de muziek precies klinkt zoals u wilt (P. 15).

## Handige, extra gebruiksvriendelijke functies

- Koppelen via aanraking (P. 12).
- Uw vijf favoriete radiozenders eenvoudig opslaan/oproepen.
- Smartphones, tablets enz. opladen via de USB-poort op het bovenpaneel.

## Word wakker op de tonen van uw favoriete muziek (IntelliAlarm)

Gebruik uw favoriete muziek of stel pieptonen in als wekker. De muziek die u selecteert, wordt zodra de wekker afgaat op het volume van uw keuze afgespeeld zodat u de dag zo goed mogelijk start (P. 16).

## Eenvoudige bediening via een speciaal ontworpen toepassing

Met de gratis toepassing "DTA CONTROLLER" kunt u het toestel bedienen of verschillende alarmfuncties gebruiken (P. 2).

## Meegeleverde accessoires

### Afstandsbediening

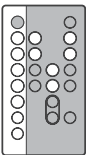

(Met CR2025-batterij)

### Stroomkabel



### Netstroomadapter

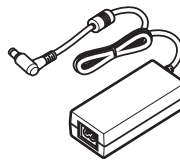

(DC 15 V, meer dan 2,56 A  
Modelnummer:  
EADP-38EB A)

### FM-antenne

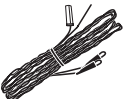

### USB-kapje



### Opmerking

Houd het USB-kapje buiten het bereik van kinderen, zodat het niet per ongeluk wordt ingeslikt.

# INHOUD

## AAN DE SLAG

|                           |   |
|---------------------------|---|
| "DTA CONTROLLER"          |   |
| INSTALLEREN.....          | 2 |
| ONDERDELEN EN DE FUNCTIES |   |
| ERVAN.....                | 3 |
| DE KLOK INSTELLEN.....    | 7 |

## MUZIEK AFSPLEN

|                                  |    |
|----------------------------------|----|
| LUISTEREN NAAR EEN CD EN         |    |
| EEN USB-APPARAAT.....            | 8  |
| MUZIEK OP EEN <i>Bluetooth</i> - |    |
| APPARAAT BELUISTEREN.....        | 11 |
| RADIOZENDERS                     |    |
| BELUISTEREN.....                 | 14 |
| EXTERNE BRONNEN                  |    |
| BELUISTEREN.....                 | 15 |
| TOONREGELING.....                | 15 |

## OVERIGE FUNCTIES EN INFORMATIE

|                              |    |
|------------------------------|----|
| DE ALARMFUNCTIE              |    |
| GEBRUIKEN.....               | 16 |
| DE SLAAPTIMER GEBRUIKEN..... | 21 |
| DE HELDERHEID VAN HET        |    |
| DISPLAY OP HET VOORPANEEL    |    |
| REGELEN.....                 | 21 |
| PROBLEEM OPLOSSEN.....       | 22 |
| OPMERKINGEN OVER SCHIJVEN    |    |
| EN USB-APPARATEN.....        | 26 |
| SPECIFICATIES.....           | 27 |

### ◆ Over deze handleiding

- Als de knoppen van de eenheid en van de afstandsbediening kunnen worden gebruikt om een functie te activeren, beschrijft de handleiding de stappen waarbij de knoppen op de eenheid worden gebruikt.
- **Opmerking** geeft bijkomende uitleg voor beter gebruik aan.
-  geeft voorzorgsmaatregelen voor gebruik van het toestel en de functionele beperkingen ervan aan.

## "DTA CONTROLLER" INSTALLEREN

Als u de toepassing DTA CONTROLLER op een mobiel apparaat zoals een smartphone, iPhone of tablet installeert, kunt u diverse extra handige functies van deze eenheid gebruiken.

### Kenmerken

- De bron wijzigen
- Het volume en de toon regelen
- De alarmfunctie (IntelliAlarm) instellen (☞ P. 19)
- Nummers op een smartphone/iPhone/tablet afspelen.



Het mobiele apparaat moet via *Bluetooth* verbonden zijn met het toestel (☞ P. 11).

Wegens productverbeteringen kunnen specificaties en uitzicht zonder kennisgeving worden gewijzigd.



Google Play™



<http://itunes.com/app/dtacontroller>



<https://play.google.com/store/apps/details?id=com.yamaha.av.dtacontroller>

### Opmerking

Als u geen toegang hebt tot de bovenstaande informatie, zoek dan "DTA CONTROLLER" in de App Store of Google Play.

# ONDERDELEN EN DE FUNCTIES ERVAN

## Afstandsbediening

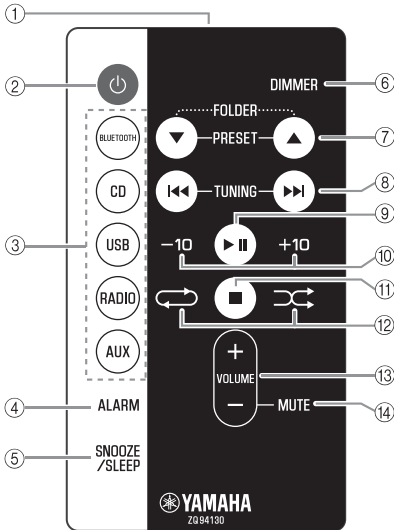

- ① **Zender infraroodsignaal**
- ② **⏻ (aan/uit)**  
Druk hierop om het systeem in te schakelen of naar de stand-bymodus over te gaan.
- ③ **Bronknoppen**  
Wijzigt de bron.
- ④ **ALARM**  
Schakelt het alarm aan/uit.
- ⑤ **SNOOZE/SLEEP**  
Stelt de sluimer-/slaapstand in (☞ P. 18, 21).

- ⑥ **DIMMER**  
Regelt de helderheid van het display op het voorpaneel (☞ P. 21).
- ⑦ **▲/▼**
  - **PRESET**  
Selecteert bij gebruik van de radio een vooraf ingestelde radiozender.
  - **FOLDER**  
Wijzigt de afspeelmap tijdens het afspelen van muziek op cd's of USB-apparaten.
- ⑧ **⏮/⏭**  
Tijdens het afspelen: slaat het afspelen van het nummer/bestand over.  
Door de knop ingedrukt te houden terwijl een nummer/bestand wordt afgespeeld, wordt het nummer/bestand achteruit/vooruit doorzocht (☞ P. 8).  
Tijdens radio-ontvangst: afstemmen op een radiozender (☞ P. 14).
- ⑨ **⏸**  
Afspelen/pauzeren.
- ⑩ **+10/-10**  
Slaat 10 nummers over.
- ⑪ **■**  
Stopt het afspelen.
- ⑫ **⏮/⏭** (herhalen)/**⏮/⏭** (willekeurig afspelen)  
Speelt muziek op een audio-/data-cd of USB-apparaat herhaald/willekeurig af (☞ P. 10).
- ⑬ **VOLUME +/-**  
Regelt het volume.
- ⑭ **MUTE**  
Dempt het geluid / heft de demping op.

## De afstandsbediening gebruiken

Richt de afstandsbediening op de signaalontvanger van de afstandsbediening (op het voorpaneel) en gebruik deze in het hieronder aangetoonde bereik.

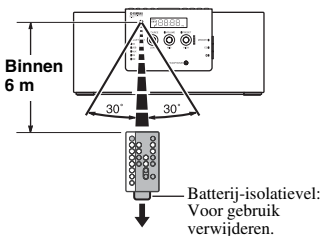

## De batterij van de afstandsbediening vervangen

Tewijl u de ontgrendeling in richting **(A)** duwt, schuift u de batterijhouder naar buiten in richting **(B)**.

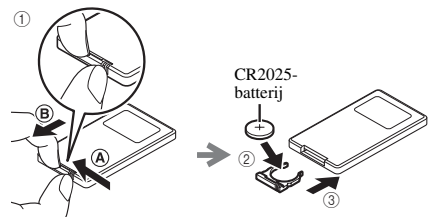

## Bovenpaneel

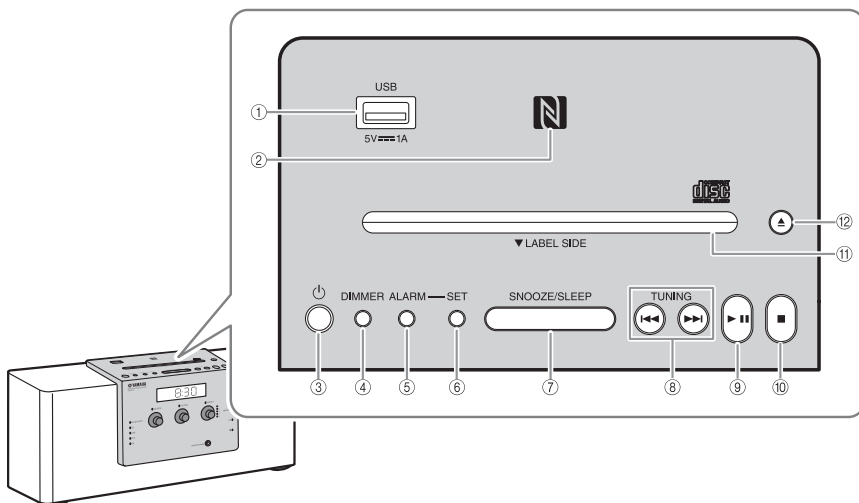

### ① USB-poort

- Sluit hierop een USB-apparaat aan om af te spelen (P. 9).
- Levert 5 V/1 A aan een draagbaar apparaat (bv. een smartphone) wanneer dit verbonden is via een USB-kabel (P. 10).

### ② NFC-teken

Maakt eenvoudige koppeling via NFC-technologie mogelijk (P. 12).

### ③ (aan/uit)

Druk hierop om het toestel in te schakelen of naar de stand-bymodus over te gaan. De tijd wordt zelfs op het voorpaneel getoond als het toestel zich in de stand-bymodus bevindt.



- Houd (aan/uit) op het toestel langer dan 3 seconden ingedrukt om de Eco Standby-modus te activeren op het toestel. In deze modus wordt op het voorpaneel geen informatie weergegeven. Dit kan het energieverbruik verminderen. Druk nogmaals op (aan/uit) om de Eco Standby-modus te annuleren.
- De alarmfunctie is altijd beschikbaar, zelfs in stand-by- of Eco Standby-modus.

### ④ DIMMER

Regelt de helderheid van het display op het voorpaneel (P. 21).

A (automatisch) → 3 (meest helder) → 2 → 1 (minst helder) → terug naar A



Wanneer A (automatisch) ingesteld is, wordt de helderheid van het display op het voorpaneel automatisch aangepast aan de helderheid van de kamer.

### ⑤ ALARM

Schakelt het alarm in/uit (P. 18).

### ⑥ SET

Hiermee kunt u het alarm instellen (P. 17, 20).

### ⑦ SNOOZE/SLEEP

Stelt de slaaptimer in of schakelt de wekker naar de sluimermodus (P. 18, 21).

### ⑧ TUNING (◀▶)

Slaat het afspelen van een nummer/bestand over of stemt de radio af. Door de knop ingedrukt te houden terwijl een nummer/bestand wordt afgespeeld, wordt het nummer/bestand achteruit/vooruit doorzocht (P. 8, 14).

### ⑨ ▶||

Speelt het nummer af of pauzeert het afgespeelde nummer (P. 8).

### ⑩ ■

Stopt het afspelen.

### ⑪ Schijfsleuf

Breng hier een cd in (P. 8).

### ⑫ ▲

Werpt de cd uit (P. 8).

## Voorpaneel

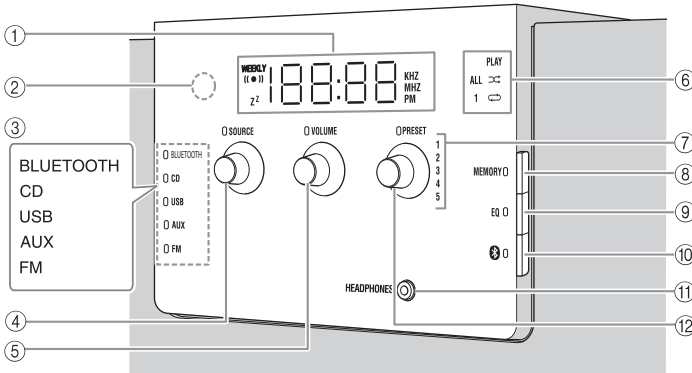

① **Display op het voorpaneel**

Toont de klok en andere informatie.

② **Verlichtingssensor**

Meet de verlichtingssterkte van de omgeving.  
Bedeck deze sensor niet.

③ **Bronindicator**

Toont de geselecteerde bron.

④ **SOURCE**

Wijzigt de bron.

⑤ **VOLUME**

Regelt het volume.

⑥ **PLAY-indicator**

**Indicator voor willekeurig afspelen**

**Indicator voor herhaald afspelen**

Toont de afspeelstatus (☞ P. 9).

⑦ **Preset-indicator**

Toont het nummer van de vooraf ingestelde radiozender (☞ P. 14).

⑧ **MEMORY**

Voor het opslaan van radiozenders (☞ P. 14).

⑨ **EQ**

Regelt de toon (☞ P. 15).

⑩ **Bluetooth**

Voor het verbinden/loskoppelen van *Bluetooth*-apparaten (☞ P. 13).

⑪ **HEADPHONES**

Sluit hierop een hoofdtelefoon aan.

⑫ **PRESET**

- Tijdens het afspelen van een data-cd/USB-apparaat: map wijzigen (☞ P. 9).
- Tijdens radio-ontvangst: een vooraf ingestelde radiozender selecteren (☞ P. 14).



### ◆ Automatische stand-by

- Met de functie Automatische stand-by gedraagt het toestel zich zoals hieronder beschreven wanneer het ingeschakeld is (standaardinstelling):
  - Dit toestel schakelt over naar de stand-bymodus wanneer het afspelen van een cd/USB-apparaat gepauzeerd is, wanneer er geen signaal wordt ontvangen van de tuner of van een aangesloten apparaat, of wanneer het afspelen gedurende een bepaalde tijdsperiode (ongeveer 20 minuten) doorgaat aan een laag volume.
  - Deze eenheid schakelt naar de stand-bymodus wanneer er gedurende meer dan 8 uur geen handeling wordt uitgevoerd.
- Automatische stand-by activeren/deactiveren
  - 1 Steek de stekker van dit toestel in het stopcontact terwijl u ingedrukt houdt.**
  - 2 Blijf ingedrukt houden.**  
De status van Automatische stand-by wijzigt, de , **TUNING-**, **SOURCE-**, **VOLUME-** en **PRESET-** leds blinken en het bericht wordt weergegeven op het display op het voorpaneel.
    - Bij activeren van Automatische stand-by: On
    - Bij deactiveren van Automatische stand-by: Off

## Achterpaneel

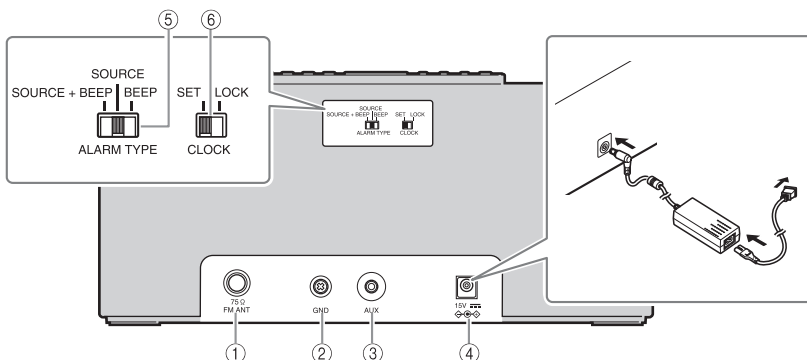

**1 FM-antenneaansluiting**

Sluit hierop de meegeleverde FM-antenne aan.

**2 GND**

Sluit hierop de kabelkern van de FM-antenne aan (zie hieronder).

**3 AUX**

Sluit hierop een extern apparaat aan (P. 15).

**4 15V**

Sluit hierop de meegeleverde netstroomadapter en het meegeleverde netsnoer aan.

**5 ALARM TYPE**

Voor het instellen van het alarmtype van de IntelliAlarm-functie (P. 17).

**6 CLOCK**

Voor het instellen van de klok (P. 7).

## De FM-antenne aansluiten

Het verdient aanbeveling de FM-antenne te verbinden met de GND-aansluiting voordat u deze verbindt met de FM-antenneaansluiting.

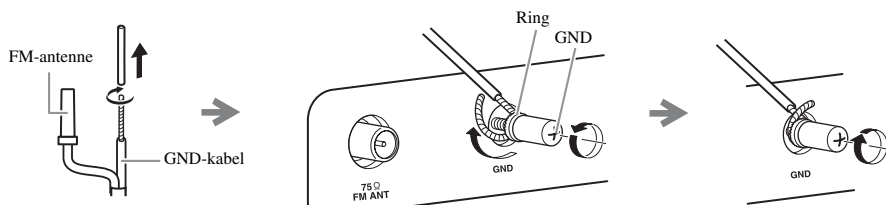

**1** Verwijder de isolatie en draai het uiteinde van de kabel samen.

**2** Schroef de GND-aansluiting volledig los en wikkel de kabel binnen het ringdeel van de GND-aansluiting rond de schroef.

**3** Draai de GND-aansluiting vast. Let daarbij op dat u de kabel niet uit de aansluiting laat glippen.

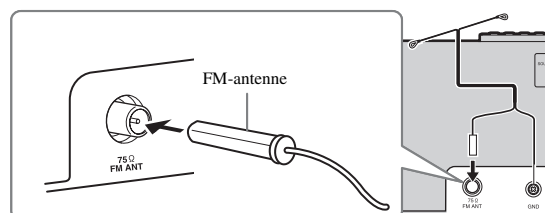

**4** Sluit de meegeleverde FM-antenne aan op het toestel.

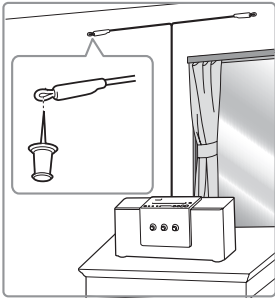

- 5 Maak de antenne vast waar u de beste ontvangst heeft.

### Opmerking

- De antenne moet volledig uitgestrekt zijn.
- Indien u een antenne voor buitenshuis gebruikt in plaats van de meegeleverde antenne, dan zal de ontvangst beter zijn.
- Verander de hoogte, richting of plaats van de antenne bij slechte radio-ontvangst.
- Als u luistert naar een FM-radiozender terwijl u het toestel oplaadt via USB, kan de radio-ontvangst gestoord zijn. Koppel in dat geval de USB-kabel los van het toestel.

## DE KLOK INSTELLEN

### Achterpaneel

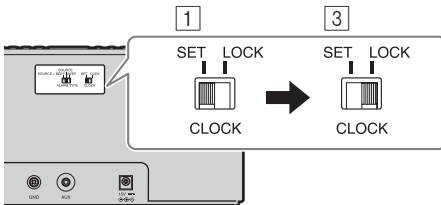

### Voorpaneel

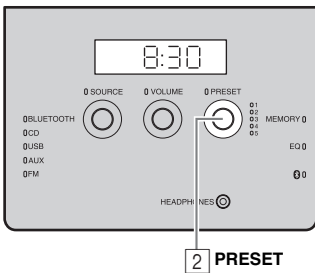

- 1 Stel **CLOCK** in op **SET**.

- 2 Stel de tijd in.  
Stel de tijd in met **PRESET**.



- Druk op **SNOOZE/SLEEP** in stap 2 om te schakelen tussen de 12 en 24 uursweergave.
- De "PM"-indicator wordt alleen getoond wanneer u de klokweergave van 12 uren hebt geselecteerd.

- 3 Zet **CLOCK** op **LOCK** om te voltooien.  
Op het moment dat **LOCK** wordt ingesteld, begint de tijd te lopen vanaf 00 seconden.

### Opmerking

Als de stekker ongeveer een week lang niet in het stopcontact zit, gaan de tijdstellingen verloren.

# LUISTEREN NAAR EEN CD EN EEN USB-APPARAAT

Als op cd/USB-apparaten nummers/bestanden worden afgespeeld, werkt de eenheid als volgt.

- Als de cd/het USB-apparaat dat wordt afgespeeld, wordt gestopt, wordt het nummer dat werd afgespeeld de volgende keer dat het afspelen wordt gestart vanaf het begin van het nummer afgespeeld.
- Als u op de afstandsbediening op **■** drukt terwijl het afspelen is gestopt, zal het toestel de volgende keer dat het afspelen begint nummers als volgt afspelen:
  - Voor een audio-CD: vanaf het eerste nummer van de CD.
  - Voor een data-cd/USB-apparaat: vanaf het eerste nummer van de map die het nummer bevat waar u de laatste keer naar luisterde.
- Wanneer Automatische stand-by ingeschakeld is, schakelt dit toestel automatisch naar de stand-bymodus wanneer er gedurende 20 minuten geen handelingen uitgevoerd worden nadat het afspelen van een cd/USB-apparaat wordt gestopt.



Raadpleeg "OPMERKINGEN OVER SCHIJVEN EN USB-APPARATEN" (P. 26) voor meer informatie over afspeelbare schijven en bestanden.

Gebruik de volgende knoppen om de eenheid te besturen terwijl nummers op cd/USB-apparaten worden weergegeven.

| Knop                                      | Functie |   |
|---|---------|---|
| <b>Bovenpaneel/<br/>afstandsbediening</b> | ▶       | Afspelen/Pauzeren   |
|   | ◀◀/▶▶   | Overslaan<br>Achteruit/vooruit<br>overslaan<br>(ingedrukt houden) |
|   | ■       | Stoppen   |
| <b>Bovenpaneel</b>                        | ▲<br>▲  | De cd uitwerpen   |

| Knop                     | Functie     |  |
|--------------------------|-------------|--|
| <b>Afstandsbediening</b> | ↺           | Afspelen herhalen<br>(P. 3)  |
|                          | ↻           | Willekeurig afspelen<br>(P. 3)   |
|                          | +10/<br>-10 | 10 nummers/<br>bestanden<br>overslaan  |
|                          | ▲/▼         | Weer te geven<br>mappen wijzigen<br>(alleen voor data-<br>cd's of USB-<br>apparaten) |

## ◆ Een cd beluisteren

Boven-/voorpaneel

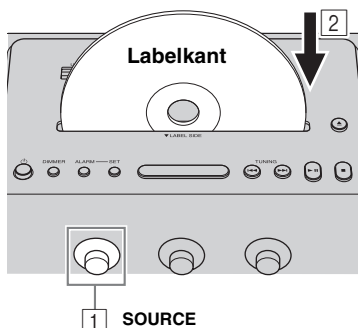

1 Stel **SOURCE** in op CD.

2 Steek de cd in de sleuf met het label naar de voorzijde van het toestel.

Het afspelen start automatisch. U kunt het afspelen bedienen met de afstandsbediening of dit toestel.

### Opmerking

- Plaats de CD met de labelkant naar de voorzijde van dit toestel gericht.
- Er kunnen geen cd's worden geplaatst of uitgeworpen als de Eco Standby-modus geactiveerd is op het systeem (P. 4).



## ◆ Een USB-apparaat beluisteren

Boven-/voorpaneel

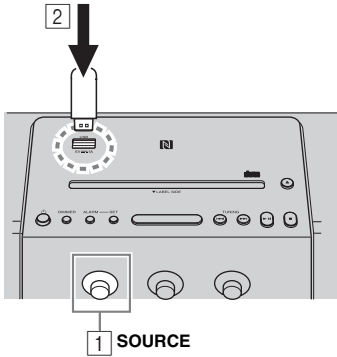

1 Stel **SOURCE** in op USB.

2 Sluit een USB-apparaat aan.

Het afspelen start automatisch. U kunt het afspelen bedienen met de afstandsbediening of dit toestel.



Stop het afspelen voor u het USB-apparaat verwijdert.

## ◆ Weergave-informatie

Voorpaneel

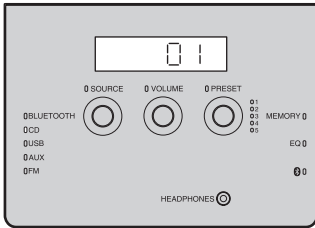

Terwijl gegevens op een data-cd/USB-apparaat afgespeeld worden, kunt u met **PRESET** mappen overslaan tot u de gewenste map gevonden hebt.

De nummers van het nummer of de map en het bestand worden enige tijd weergegeven als het afspelen start.

Afspelen van audio-CD



Track-nummer

Afspelen van data-CD/USB-apparaat

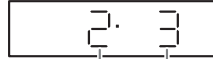

Mapnummer

Bestandsnummer



## Herhalen/willekeurig afspelen

De afspeelmodus kan met de indicator voor afspelen/willekeurig/herhalen op het display van het voorpaneel worden gecontroleerd.

### Afstandsbediening

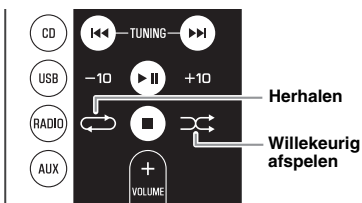

Als de geselecteerde bron mappen bevat, kan de modus voor herhaald/willekeurig afspelen ook per map ingesteld worden.

### ◆ Afspelen herhalen

Druk op de afstandsbediening op (herhalen) om een van de volgende afspeelmodi te selecteren.

: 1 nummer

: alle nummers in de map (alleen data-cd/USB-apparaat)

: alle nummers

Geen weergave: herhaald afspelen uit

### ◆ Willekeurig afspelen

Druk op de afstandsbediening op (willekeurig afspelen) om een van de volgende afspeelmodi te selecteren.

: alle nummers in de map (alleen data-cd/USB-apparaat)

: alle nummers

Geen weergave: willekeurig afspelen uit

### ◆ Opmerking over voeding via de USB-poort

Levert 5 V/1 A aan een draagbaar apparaat (bv. een smartphone) wanneer dit verbonden is via een USB-kabel.

#### Bovenpaneel

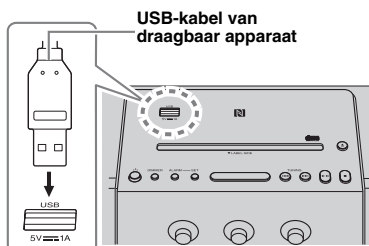

#### **Opmerking**

- Afhankelijk van het draagbare apparaat lukt het opladen mogelijk niet.
- Dit toestel ondersteunt het opladen van een iPad niet.
- Er wordt voeding geleverd terwijl het toestel ingeschakeld is (ongeacht de geselecteerde bron), zelfs in de stand-bymodus.
- Yamaha kan niet aansprakelijk worden gesteld voor schade aan het draagbare apparaat of verlies van gegevens tijdens het gebruik van dit toestel.
- Koppel de USB-kabel meteen los als het opladen voltooid is, anders blijft het aangesloten apparaat gevoed worden.

# MUZIEK OP EEN *Bluetooth*-APPARAAT BELUISTEREN

Dit toestel beschikt over een *Bluetooth*-functie. U kunt muziek die opgeslagen is op een *Bluetooth*-apparaat (smartphone, digitale audiospeler enz.) draadloos beluisteren. Raadpleeg ook de gebruiksaanwijzing van uw *Bluetooth*-apparaat.

## Dit toestel koppelen met uw *Bluetooth*-apparaat

Koppelen is een bewerking die het communicerende apparaat (hierna "het verbindende apparaat" genoemd) bij deze eenheid registreert. De apparaten moeten met elkaar gekoppeld worden wanneer u voor het eerst via *Bluetooth* verbinding maakt met dit toestel, of wanneer de koppelgegevens gewist werden. Zodra het koppelen voltooid is, worden verdere verbindingen gemakkelijk, zelfs nadat de *Bluetooth*-verbinding verbroken is. Als het koppelen niet gelukt is, raadpleegt u "*Bluetooth*" onder "PROBLEMEN OPLOSSEN" (P. 24).

- Deze eenheid kan worden gekoppeld aan maximaal acht verbindende apparaten. Wanneer de koppeling met het negende apparaat is gelukt, worden de koppelgegevens voor het apparaat met de oudste verbindingsgegevens gewist.
- Als dit toestel via *Bluetooth* verbonden is met een ander apparaat, verbreekt u de *Bluetooth*-verbinding voor u de koppeling uitvoert (P. 13).

### Opmerking

Yamaha garandeert niet dat er in alle gevallen verbinding gemaakt kan worden tussen dit toestel en een *Bluetooth*-apparaat.

### Voorpaneel

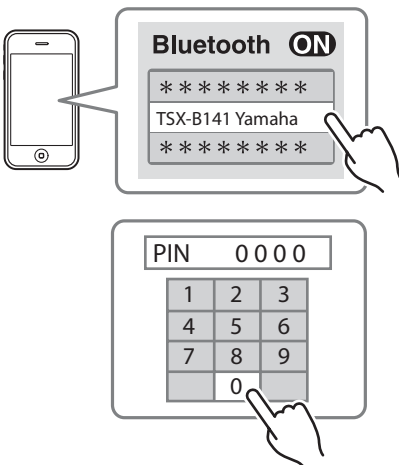
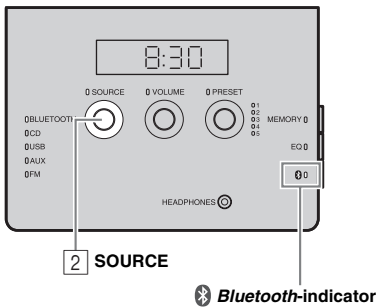

- 1 Druk op om het toestel in te schakelen.
- 2 Stel **SOURCE** in op **BLUETOOTH**.

### ◆ Bij gebruik van een iPod touch/iPhone/iPad

- 3 Schakel [Instellingen] → [*Bluetooth*] in op uw iPod touch/iPhone/iPad.

De *Bluetooth*-verbindingslijst wordt weergegeven bij [Apparaten]. (Deze procedure of weergave kan verschillen naargelang het type iPod touch/iPhone/iPad.)

- 4 Kies dit toestel (TSX-B141 Yamaha) in de *Bluetooth*-verbindingslijst van het apparaat waarmee verbinding gemaakt wordt.

Wanneer de koppeling tot stand is gebracht, geeft uw iPod touch/iPhone/iPad "Verbonden" aan.

De *Bluetooth*-indicator op het display op het voorpaneel van dit toestel licht op.

### ◆ Bij gebruik van een ander toestel dan een iPod touch/iPhone/iPad

- 3 Voer een *Bluetooth*-koppeling uit op het apparaat waarmee verbinding wordt gemaakt.

Voor meer informatie raadpleegt u de gebruikershandleiding van het verbindende apparaat.

- 4 Kies dit toestel (TSX-B141 Yamaha) in de *Bluetooth*-verbindingslijst van het apparaat waarmee verbinding gemaakt wordt.

Wanneer de koppeling tot stand is gebracht, licht de *Bluetooth*-indicator op het voorpaneel van dit toestel gedurende ongeveer 1 seconde op.





Als u om een wachtwoord wordt gevraagd, kunt u "0000" invoeren.

## ◆ Eenvoudig koppelen

Met een smartphone die ondersteuning biedt voor NFC (Near Field Communication) kunt u de koppeling eenvoudig uitvoeren door de smartphone boven het NFC-teken te houden (u moet vooraf het toestel en de NFC-functie van de smartphone inschakelen).

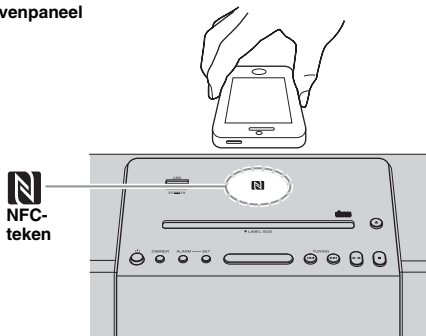
Bovenpaneel



- 1 Druk op  om het toestel in te schakelen.
- 2 Houd de smartphone boven het NFC-teken.
- 3 Voer de koppelingsbewerking bij de smartphone uit (voor meer informatie raadpleegt u de gebruikershandleiding van de smartphone).

Dit toestel wordt op de smartphone aangegeven als "TSX-B141 Yamaha".



- Als u om een toegangscode wordt gevraagd, kunt u "0000" invoeren.
- Als de verbinding mislukt, beweeg de smartphone dan langzaam over het NFC-teken.
- Als de smartphone in een case zit, verwijder deze dan.

## Een Bluetooth-apparaat beluisteren

Voorpaneel

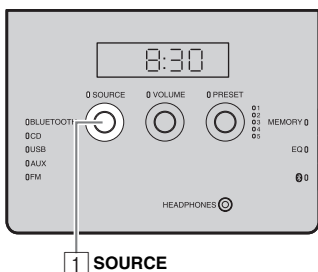

- 1 Stel **SOURCE** in op **BLUETOOTH**.
- 2 Maak via *Bluetooth* verbinding tussen dit toestel en het verbindende apparaat.
- 3 Speel muziek af op het *Bluetooth*-apparaat.

### **Opmerking**

Zorg dat het volume van dit toestel niet te hoog is ingesteld.



- Als u vanaf het verbindende apparaat verbinding maakt via *Bluetooth* en muziek afspeelt terwijl de stand-bymodus geactiveerd is op het toestel, wordt het toestel automatisch ingeschakeld.
- Als u de *Bluetooth*-verbinding met het verbindende apparaat verbreekt terwijl de afspeler ingesteld is op *Bluetooth*, schakelt het toestel automatisch over naar de stand-bymodus.
- Als Automatische stand-by ingeschakeld is en *Bluetooth* geselecteerd is als afspeler, schakelt het toestel automatisch over naar de stand-bymodus als er gedurende 20 minuten geen *Bluetooth*-verbinding actief is en geen handelingen worden uitgevoerd.

## Een reeds gekoppeld apparaat verbinden via *Bluetooth*

Als de koppeling voltooid is, is het de volgende keer erg eenvoudig om verbinding te maken met een *Bluetooth*-apparaat.

### ◆ Verbinden vanaf dit toestel

Voorpaneel

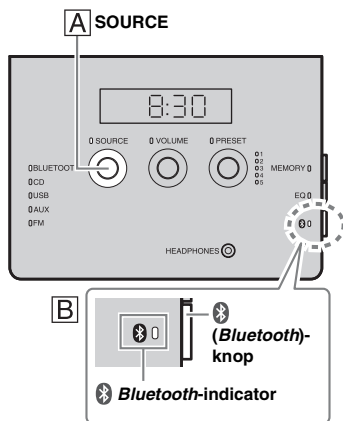

Volg procedure **A** of **B** hieronder om verbinding te maken met het apparaat.

**A** Stel **SOURCE** in op **BLUETOOTH**.

**B** Druk op de **(Bluetooth)-knop** aan de rechterkant van het voorste bedieningspaneel.

De *Bluetooth*-indicator knippert op het display op het voorpaneel. Dit toestel zoekt naar het verbindende apparaat dat het laatst was verbonden via *Bluetooth* en brengt vervolgens een verbinding tot stand (u moet daarbij eerst de *Bluetooth*-instelling van het verbindende apparaat inschakelen).

Wanneer de *Bluetooth*-verbinding tot stand is gebracht, licht de *Bluetooth*-indicator op.

### ◆ Verbinden vanaf het verbindende apparaat

- 1 Schakel *Bluetooth* in de *Bluetooth*-instellingen van het verbindende apparaat in.
- 2 Kies dit toestel (TSX-B141 Yamaha) in de *Bluetooth*-verbindingslijst van het apparaat waarmee verbinding gemaakt wordt.

De *Bluetooth*-verbinding wordt tot stand gebracht en de *Bluetooth*-indicator op het display op het voorpaneel van dit toestel licht op.

### ◆ Verbinding maken met de NFC-functie

Wanneer u de NFC-functie van een al gekoppelde smartphone gebruikt, houdt u deze boven het NFC-teken om een *Bluetooth*-verbinding tot stand te brengen.

#### **Opmerking**

*Bluetooth*-verbindingen kunnen niet tot stand worden gebracht vanaf het verbindende apparaat wanneer de Eco Standby-modus geactiveerd is op dit toestel. Schakel het toestel in.

## Een *Bluetooth*-verbinding verbreken

Als een van de volgende bewerkingen wordt uitgevoerd terwijl er een *Bluetooth*-verbinding tot stand is gebracht, wordt de *Bluetooth*-verbinding verbroken.

- Op de **(Bluetooth)-knop** op het toestel drukken. (Of houd **(BLUETOOTH)** op de afstandsbediening ingedrukt.)
- De stand-bymodus activeren op het toestel.
- De *Bluetooth*-instelling van het verbindende apparaat uitschakelen.
- De smartphone met NFC-functie over het NFC-teken bewegen tijdens de *Bluetooth*-verbinding.

# RADIOZENDERS BELUISTEREN

## Op radiozenders afstemmen

Boven-/voorpaneel

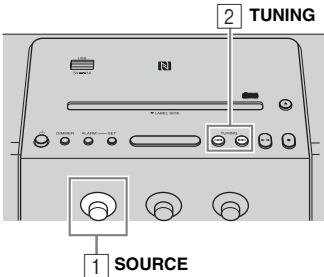

- 1 Stel **SOURCE** in op FM.
- 2 Druk op **◀◀/▶▶** om af te stemmen op de FM-zender.

| Afstemtype            | TUNING toepassen                               |
|-----------------------|--|
| Automatisch afstemmen | Houd <b>◀◀</b> of <b>▶▶</b> ingedrukt.         |
| Handmatig afstemmen   | Druk herhaaldelijk op <b>◀◀</b> of <b>▶▶</b> . |

### Opmerking

Als u handmatig op een FM-zender afstemt, zal het geluid mono zijn.

## FM-zenders opslaan (voorkeuze)

U kunt 5 favoriete FM-zenders opslaan met de voorkeuzefunctie.

Voorpaneel

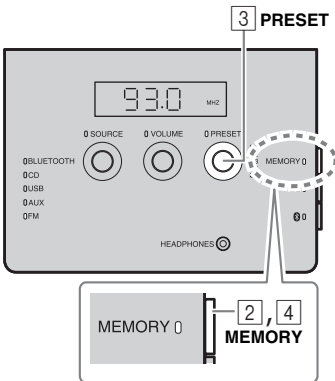

- 1 Stem af op een favoriete radiozender.
- 2 Druk op **MEMORY**.
- 3 Selecteer met **PRESET** het voorkeuzenummer waaronder u een zender wilt opslaan.



Om de voorkeuze te annuleren, drukt u nogmaals op **TUNING**.

- 4 Druk op **MEMORY** om te voltooien.  
De voorkeuze is opgeslagen.

## Vooraf ingestelde radiozenders selecteren

Voorpaneel

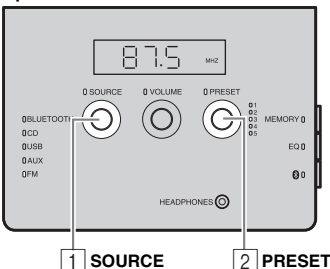

- 1 Stel **SOURCE** in op FM.
- 2 Selecteer de vooraf ingestelde radiozender met **PRESET**.

(Of druk op **▲** / **▼** op de afstandsbediening.)

# EXTERNE BRONNEN BELUISTEREN

## Achterpaneel

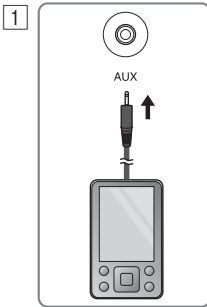

## Boven-/voorpaneel

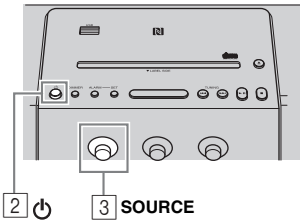

Activeer de stand-bymodus op het toestel voor u audiokabels aansluit.

- 1 Sluit een extern audioapparaat met behulp van een in de handel verkrijgbare kabel met 3,5mm-stereoministekker aan op AUX op het achterpaneel.

### Opmerking

Zet het volume van de eenheid en uw externe audiospeler laag voordat u deze aansluit.

- 2 Druk op om het toestel in te schakelen.
- 3 Stel **SOURCE** in op **AUX**.
- 4 Start het afspelen op de aangesloten externe audiospeler.

# TOONREGELING

## Voorpaneel

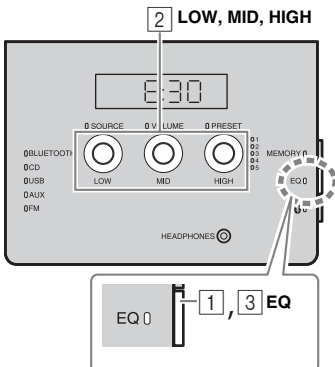

- 1 Druk op **EQ** tijdens het afspelen. LOW, MID en HIGH knipperen.
- 2 Regel de toon met **LOW, MID** en **HIGH**. Elke toon kan van -5 tot +5 worden afgesteld.
- 3 Druk op **EQ** om te voltooien.

# DE ALARMFUNCTIE GEBRUIKEN

## IntelliAlarm

De eenheid heeft een wekkerfunctie (IntelliAlarm) die op het ingestelde tijdstip met een reeks verschillende methoden muziebronnen of een reeks pieptonen (intern alarm) afspeelt. De wekkerfunctie heeft de volgende functies.

### ◆ 3 typen wekkers

Selecteer uit 3 wekkertypen en combineer muziek en pieptonen.

|                      |  |
|----------------------|--|
| <b>SOURCE + BEEP</b> | De geselecteerde audiobron en de pieptoon worden op het ingestelde tijdstip afgespeeld. Deze modus wordt voor de best mogelijke start van de dag aanbevolen.<br>3 minuten voor het ingestelde tijdstip: de bronmuziek wordt zachtjes afgespeeld en het volume wordt langzaam verhoogd terwijl de alarmtijd nadert.<br>Alarmtijd: er wordt ook een pieptoon afgespeeld. |
| <b>SOURCE</b>        | De geselecteerde audiobron wordt op het ingestelde tijdstip afgespeeld. Het zachte startvolume neemt geleidelijk aan toe tot het ingestelde volume.  |
| <b>BEEP</b>          | Alleen de pieptoon wordt op het ingestelde tijdstip afgespeeld.  |

### ◆ Muziebronnen

Het is mogelijk om een audio-cd, gegevens-cd, USB-apparaat en de radio te selecteren. Afhankelijk van de audiobron kan ook het volgende worden geselecteerd:

| Bron                   | Afspelmethode              | Functie  |
|------------------------|----------------------------|--|
| <b>Audio-cd</b>        | Nummer                     | Het geselecteerde nummer wordt herhaaldelijk afgespeeld.               |
|                        | Doorgaan                   | Het nummer waarnaar u de laatste keer luisterde, wordt afgespeeld.     |
| <b>Gegevens-cd/USB</b> | Map                        | De geselecteerde map wordt herhaaldelijk afgespeeld.                   |
|                        | Doorgaan                   | Het nummer waarnaar u de laatste keer luisterde, wordt afgespeeld.     |
| <b>FM-radio</b>        | Voorgeprogrammeerd station | De geselecteerde, voorgeprogrammeerde radiozender wordt afgespeeld.    |
|                        | Doorgaan                   | De radiozender waarnaar u de laatste keer luisterde, wordt afgespeeld. |

### ◆ Uitstel

De sluimerfunctie kan worden ingeschakeld om de wekker na 5 minuten opnieuw te activeren (P. 18).



## Alarminstelling

### ◆ Alarmtijd en -geluid instellen

Boven-/voorpaneel

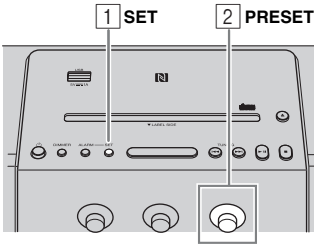

#### 1 Druk op SET.

De alarmindicator ((●)) en instelitems knippen.



Wekkerindicator

#### 2 Stel de alarmtijd in met PRESET.

Achterpaneel

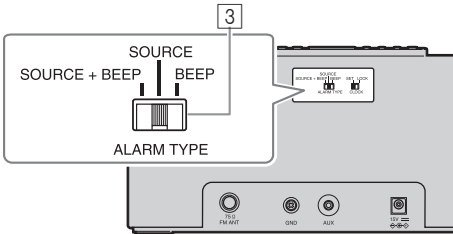

#### 3 Stel het alarmtype in met ALARM TYPE.

Kies uit SOURCE+BEEP, SOURCE of BEEP. Raadpleeg "3 typen wekkers" (P. 16) voor meer informatie over het alarmtype.

Boven-/voorpaneel

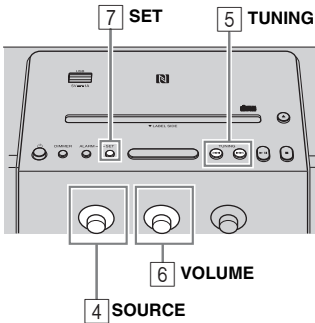

#### 4 Selecteer de gewenste bron met SOURCE.

Selecteer de muziekbron wanneer u SOURCE+BEEP of SOURCE selecteert. U kunt een andere bron dan Bluetooth of AUX selecteren.

#### 5 Selecteer naar wens een nummer, map of radiozender met TUNING.

Als de bron CD/USB/FM is, kiest u met <math>\ll</math>/<math>\gg</math> een nummer, map of radiozender als alarm.



- Als CD/USB geselecteerd is en "0" ingesteld is als getal voor het nummer / de map, dan wordt het nummer hervat waarnaar u de laatste keer luisterde.
- Wanneer FM geselecteerd is en er geen voorkeuze-indicator (P. 5) brandt, wordt de radiozender afgespeeld waarnaar u de laatste keer luisterde.

#### 6 Stel het alarmvolume in met VOLUME.

#### 7 Druk op SET om te voltooien.

Het alarm is ingesteld en de alarmindicator ((●)) licht op.

## Het alarm in-/uitschakelen

### Bovenpaneel

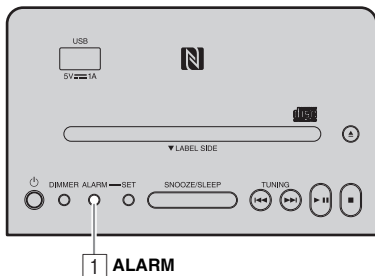

### 1 Druk op **ALARM**.

Als de wekker ingeschakeld is, wordt de alarmindicator ((●)) weergegeven en wordt de alarmtijd enige tijd getoond. Als u opnieuw op **ALARM** drukt, worden de alarmindicator ((●)) en het alarm uitgeschakeld. Wanneer de alarmmodus ingesteld is op Weekly Alarm (P. 19), zal de Weekly Alarm-indicator (WEEKLY) ook oplichten/doven.



De ingestelde alarmtijd wordt, zelfs als het alarm is uitgeschakeld, opgeslagen. Als het alarm opnieuw wordt ingeschakeld door op **ALARM** te drukken, wordt het alarm met de vorige alarminstellingen geactiveerd.

## Handelingen tijdens het weerklinken van het alarm

Het alarm gaat af op de ingestelde tijd. Tijdens het afgaan, zijn de volgende handelingen mogelijk.

### ◆ Het alarm korte tijd stoppen (sluimeren)

#### Bovenpaneel

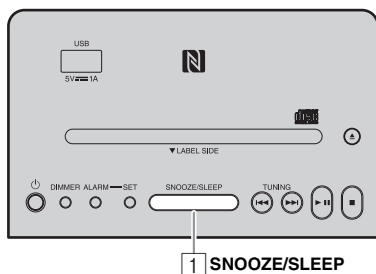

### 1 Druk op **SNOOZE/SLEEP**.

De sluimerfunctie stopt de wekker, die dan na 5 minuten opnieuw afgaat.



#### • Druk op **SNOOZE/SLEEP**.

Eén keer: de pieptoon stopt.

Twee keer: de muziek stopt (sluimerfunctie).



Vier minuten nadat de muziekbron is gestopt, begint ze in te faden.



Nog één minuut na het infaden van de muziek weerklinkt de pieptoon.

• De wekkerindicator knippert als de uitstelfunctie is geactiveerd.

### ◆ De wekker uitschakelen

#### Bovenpaneel

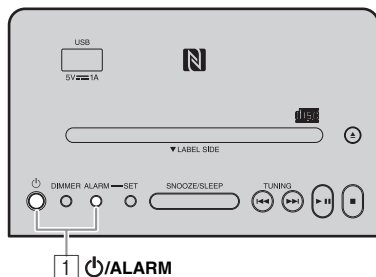

### 1 Druk op **ALARM** of ☹.



• Na 60 minuten stopt de wekker automatisch, tenzij u de wekker stopt.

• De ingestelde alarmtijd wordt, zelfs als het alarm is uitgeschakeld, opgeslagen. Als het alarm opnieuw wordt ingeschakeld door op **ALARM** te drukken, wordt het alarm met de vorige alarminstellingen geactiveerd.

## Weekly Alarm instellen

### ◆ Weekly Alarm instellen met DTA CONTROLLER

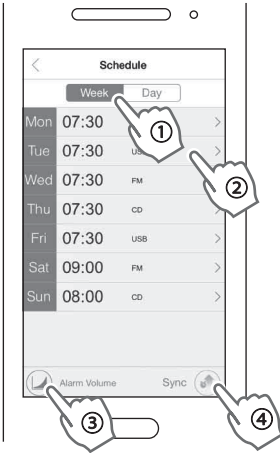

Met DTA CONTROLLER (P. 2) kunt u de functie Weekly Alarm gebruiken waarmee u de alarmtijden voor elke dag van de week kunt instellen. Stel eerst de Weekly Alarm-instellingen op DTA CONTROLLER in.

#### Instelscherm van IntelliAlarm



- 1 Tik in DTA CONTROLLER op  (IntelliAlarm-pictogram) om het instelscherm van IntelliAlarm te openen.
- 2 Voer onderstaande handelingen uit op het instelscherm van IntelliAlarm.

- ① Selecteer [Week] (Weekly Alarm).
- ② Stel de alarmtijd in voor elke dag van de week.
- ③ Stel het alarmvolume of de geavanceerde instellingen van IntelliAlarm in.
- ④ Tik op [Sync] om de instellingen over te dragen naar het toestel.

De functie Weekly Alarm wordt geactiveerd en de alarminicator (  ) en Weekly Alarm-indicator ( WEEKLY  ) lichten op.



## ◆ Weekly Alarm instellen op het toestel

Zodra u met DTA CONTROLLER Weekly Alarm hebt ingesteld, kunt u in het selectiescherm van de alarmmodus van deze eenheid de modus Weekly Alarm selecteren.

### Bovenpaneel

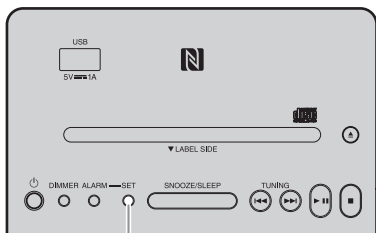

1, 2 SET

### Voorpaneel

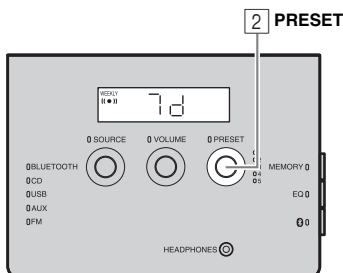

2 PRESET

### 1 Druk op SET.

De alarmindicator ((●●)) knippert en het selectiescherm van de alarmmodus verschijnt.

### 2 Selecteer de alarmmodus.

Draai aan **PRESET** om de alarmmodus te selecteren en druk op **SET** om te bevestigen.

### 1d (One Day Alarm-modus):

Er gaat maar één keer op de aangegeven tijd een alarm af.

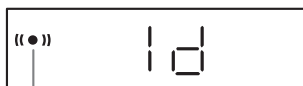

Wekkerindicator

### 7d (Weekly Alarm-modus):

Een alarm waarvoor de tijd voor elke weekdag kan worden aangegeven (dit kan alleen met "DTA CONTROLLER" worden ingesteld).



Weekly Alarm-indicator

Wekkerindicator

Als u de modus Weekly Alarm hebt gekozen, wordt hiermee de alarminstelling voltooid. De alarmindicator ((●●)) en de Weekly Alarm-indicator (WEEKLY) lichten op.

### **Opmerking**

De modus Weekly Alarm kan niet worden geselecteerd als van de instelling Weekly Alarm alle dagen zijn uitgeschakeld. Schakel voor de instelling Weekly Alarm een willekeurige dag in.

# DE SLAAPTIMER GEBRUIKEN

U kunt instellen na hoeveel tijd de stand-by-modus automatisch geactiveerd wordt op het toestel.

## Bovenpaneel

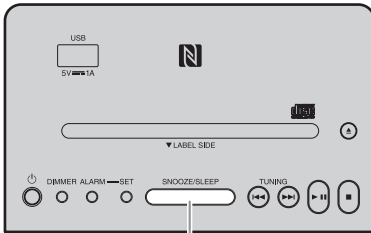

1 SNOOZE/SLEEP

- 1 Druk een aantal keren op **SNOOZE/SLEEP** om de tijd in te stellen waarna het systeem in de standbymodus gaat.

De sluimertimer kan op 30, 60, 90 en 120 minuten worden ingesteld.

Als de tijd ingesteld is, wordt de slaapindicator (z<sup>z</sup>) weergegeven op het display op het voorpaneel.



Sluimerindicator



Als u op **SNOOZE/SLEEP** drukt terwijl de slaaptimer geactiveerd is, wordt de instelling van de slaaptimer geannuleerd.

# DE HELDERHEID VAN HET DISPLAY OP HET VOORPANEEL REGELEN

## Bovenpaneel

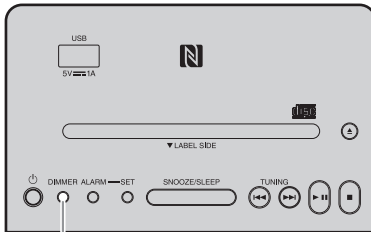

1 DIMMER

- 1 Druk op **DIMMER**.

Bij elke druk op de knop wijzigt de instelling als volgt:

A (automatisch) → 3 (meest helder) → 2 → 1 (minst helder) → terug naar A

### **Opmerking**

Wanneer AUTO ingesteld is, wordt de helderheid van het display op het voorpaneel automatisch aangepast met de verlichtingssensor (P. 5). Zorg dat de sensor niet wordt afgedekt.



# PROBLEMEN OPLOSSEN

Raadpleeg de volgende lijst als u een probleem ondervindt met de eenheid. Als het probleem niet hieronder vermeld staat, of als de aanwijzingen het probleem niet verhelpen, zet het toestel dan uit (stand-by), haal de stekker uit het stopcontact en neem contact op met uw dichtstbijzijnde Yamaha-dealer of -servicecentrum.

## Algemeen

| Probleem   | Oorzaak  | Oplossing  |
|--|--|--|
| <b>Kan de eenheid niet inschakelen.</b>  | De stroomkabel is niet goed aangesloten.   | Sluit de stroomkabel opnieuw stevig op het stopcontact en de eenheid aan.  |
|  | Het toestel heeft mogelijk een sterke elektrische schok gekregen door bliksem of een teveel aan statische elektriciteit.   | Koppel het netsnoer los. Wacht ongeveer 30 seconden, sluit het netsnoer opnieuw aan en schakel het toestel in.   |
| <b>Er komt geen geluid uit de luidsprekers.</b>  | Het volume is mogelijk op het minimum ingesteld.   | Pas het volumeniveau aan.  |
|  | De signaalbron is misschien niet correct.  | Kies de juiste signaalbron.  |
|  | Automatische stand-by is geactiveerd.  | Schakel het toestel opnieuw in.  |
| <b>Het geluid valt plotseling weg.</b>   | Mogelijk is de slaapfunctie (☞ P. 21) ingesteld.   | Schakel het toestel in en speel de bron opnieuw af.  |
|  | Automatische stand-by is geactiveerd.  | Schakel het toestel opnieuw in.  |
| <b>Het geluid kraakt/vervormt of er is een ander abnormaal geluid.</b>                 | Volume van de bron staat te hoog of volume van deze eenheid staat te hoog (met name het basgeluid).  | Pas het volume aan met <b>VOLUME</b> of pas de basklanken aan met <b>EQ</b> (☞ P. 15).   |
| <b>De eenheid werkt niet naar behoren.</b>   | De eenheid heeft mogelijk een sterke elektrische schok gekregen door bliksem of een teveel aan statische elektriciteit, of de stroomvoorziening is onderbroken of instabiel. | Activeer de stand-bymodus op het toestel en koppel het netsnoer los. Wacht ongeveer 30 seconden, sluit het netsnoer opnieuw aan en schakel het toestel in.   |
| <b>Het toestel wordt ingeschakeld maar schakelt meteen over naar de stand-bymodus.</b> |  |  |
| <b>Digitale of hoogfrequente apparatuur veroorzaakt ruis.</b>                          | De eenheid staat misschien te dicht bij de digitale of hoogfrequente apparatuur.   | Zet de eenheid verder van de apparatuur in kwestie af.   |
| <b>De instelling van de klok is gewist.</b>  | Het netsnoer van het toestel is wellicht langer dan een week uit het stopcontact verwijderd geweest.   | Stop de stekker van het netsnoer goed in het stopcontact en stel de klok opnieuw in (☞ P. 7).  |
| <b>De geselecteerde bron speelt niet op de alarmtijd.</b>                              | Er is geen cd of USB-apparaat geplaatst.   | Plaats een cd of USB-apparaat.   |
|  | <b>ALARM TYPE</b> -schakelaar is ingesteld op BEEP.  | Zet <b>ALARM TYPE</b> op SOURCE + BEEP of SOURCE (☞ P. 16).  |
| <b>Klok knippert en de eenheid kan niet worden bediend.</b>                            | <b>CLOCK</b> -schakelaar op het achterpaneel is ingesteld op SET en de klokinstelmodus is geactiveerd op het toestel.  | Zet de <b>CLOCK</b> -schakelaar op LOCK (☞ P. 7).  |
| <b>Automatische stand-by is inactief.</b>  | De eenheid kan omgevingsruis hebben opgepikt.  | Als de eenheid zich nabij draagbare telefoons, draadloze apparaten, magnetrons of fluorescentielicht bevindt, plaats de eenheid er dan verder van weg.   |
| <b>Het display op het voorpaneel wordt halfduister.</b>                                | De instelling van het display op het voorpaneel is ingesteld op AUTO.  | Stel de helderheid van het display op het voorpaneel in op een andere instelling dan AUTO. Of bedek de verlichtingsensor niet.   |
| <b>Het lukt niet om het aangesloten draagbare USB-apparaat op te laden.</b>            | Er is een niet-compatibel USB-apparaat aangesloten op het toestel of het USB-apparaat is niet goed aangesloten op het toestel.   | Druk op  om de stand-bymodus te activeren en sluit het USB-apparaat opnieuw aan op het toestel. Als dit het probleem niet verhelpt, dan kan het USB-apparaat niet opgeladen worden via het toestel. |

## CD afspeLEN

| Probleem  | Oorzaak  | Oplossing  |
|---|--|--|
| <b>Schijf kan niet worden geplaatst.</b>  | De Eco Standby-modus is geactiveerd op het toestel.  | Druk op  om de Eco Standby-modus te annuleren (☞ P. 4). |
|   | Er is al een schijf geplaatst.   | Druk op  om de schijf uit te werpen.                    |
| <b>Sommige handelingen met knoppen werken niet.</b>   | De schijf die in de eenheid is geplaatst, is mogelijk niet compatibel.   | Gebruik een schijf die ondersteund wordt door het toestel (☞ P. 26).   |
| <b>Het afspeLEN begint niet nadat u op ►   hebt gedrukt (het afspeLEN stopt onmiddellijk).</b>  | De schijf is misschien vies.   | Veeg de schijf schoon.   |
|   | De schijf die in de eenheid is geplaatst, is mogelijk niet compatibel.   | Gebruik een schijf die ondersteund wordt door het toestel (☞ P. 26).   |
|   | Als de eenheid van een koude naar een warme plaats is verplaatst, heeft zich mogelijk condensatie op de lens voor het aflezen van de schijf gevormd. | Wacht een uur of twee totdat de eenheid zich aan de kamertemperatuur heeft aangepast en probeer opnieuw.                                 |
| <b>De cd-indicator knippert twee keer en herhaalt dit 3 keer en de schijf werd uitgeworpen.</b> | De schijf die in de eenheid is geplaatst, is mogelijk niet compatibel.   | Gebruik een schijf die ondersteund wordt door het toestel (☞ P. 26).   |
|   | De schijf is misschien vies.   | Veeg de schijf schoon.   |
|   | De schijf bevat geen afspeelbare bestanden.  | Gebruik een schijf met afspeelbare bestanden (☞ P. 26, 27).  |
|   | De schijf werd ondersteboven geplaatst.  | Plaats een schijf met de labelkant naar voren gericht.   |
| <b>Na het plaatsen van een schijf wordt "Err" weergegeven op het display op het voorpaneel.</b> | Er heeft zich een fout voorgedaan in de eenheid.   | Werp de schijf uit met  .                               |

## AfspeLEN van USB-apparaat

| Probleem  | Oorzaak  | Oplossing   |
|---|--|---|
| <b>MP3/WMA-bestand op het USB-apparaat wordt niet afgespeeld.</b>   | Het USB-apparaat wordt niet herkend.                               | Activeer de stand-bymodus op het toestel en koppel het USB-apparaat los. Schakel vervolgens het toestel in en sluit het USB-apparaat opnieuw aan.   |
|   |  | Sluit een netstroomadapter aan indien die met het apparaat is meegeleverd.  |
| <b>Na het aansluiten van een USB-apparaat, knippert de USB-indicator twee keer en dit herhaalt zich 3 keer.</b> | Er is een niet-compatibel USB-apparaat aangesloten op het toestel. | Activeer de stand-bymodus op het toestel en sluit het USB-apparaat opnieuw aan op het toestel. Als dit het probleem niet verhelpt, dan kan het USB-apparaat niet op de eenheid worden afgespeeld. |
|   | Het USB-apparaat bevat geen afspeelbare bestanden.                 | Gebruik een USB-apparaat met afspeelbare bestanden (☞ P. 26, 27).   |

## Bluetooth

| Probleem   | Oorzaak  | Oplossing   |
|--|--|---|
| <b>Kan deze eenheid niet koppelen met het verbindende apparaat.</b>                            | De eenheid is al verbonden met een ander apparaat.   | Koppel het al verbonden <i>Bluetooth</i> -apparaat los.   |
|  | Het verbindende apparaat ondersteunt A2DP niet.  | Voer koppelingsbewerkingen uit met een apparaat dat A2DP ondersteunt.   |
|  | Een <i>Bluetooth</i> -adapter enz. die u met dit toestel wilt koppelen, heeft een ander wachtwoord dan "0000". | Gebruik een <i>Bluetooth</i> -adapter enz. waarvan het wachtwoord "0000" is.  |
|  | Deze eenheid en het verbindende apparaat staan te ver uit elkaar.  | Plaats het verbindende apparaat dichterbij deze eenheid.  |
|  | Er is een apparaat (magnetron, draadloos LAN, enz.) in de buurt dat signalen uitzendt op de 2,4GHz-frequentie. | Verwijder dit toestel uit de buurt van het apparaat dat radiofrequentiesignalen uitzendt.   |
| <b>Het lukt niet om een <i>Bluetooth</i>-verbinding tot stand te brengen.</b>                  | Dit toestel is niet geregistreerd in de <i>Bluetooth</i> -verbindinglijst van het verbindende apparaat.        | Voer de koppeling opnieuw uit (☞ P. 11).  |
|  | Er is al een ander <i>Bluetooth</i> -apparaat verbonden.   | Verbreek de huidige <i>Bluetooth</i> -verbinding.   |
|  | De <i>Bluetooth</i> -functie van het apparaat is uitgeschakeld.  | Schakel de <i>Bluetooth</i> -functie van het apparaat in.   |
|  | De koppelingsinformatie werd gewist.   | Voer de koppeling opnieuw uit (☞ P. 11). Deze eenheid kan worden gekoppeld aan maximaal acht verbindende apparaten. Wanneer de koppeling met het negende apparaat is gelukt, worden de koppelgegevens voor het apparaat met de oudste verbindingsgegevens gewist. Wis op de iPhone, iPad of iPod touch de koppelingsgeschiedenis van deze eenheid en voer de koppeling opnieuw uit. |
| <b>Er wordt geen geluid geproduceerd of het geluid wordt onderbroken tijdens het afspelen.</b> | De <i>Bluetooth</i> -verbinding van dit toestel met het verbindende apparaat is verbroken.                     | Herstel de <i>Bluetooth</i> -verbinding (☞ P. 13).  |
|  | Deze eenheid en het verbindende apparaat staan te ver uit elkaar.  | Plaats het verbindende apparaat dichterbij deze eenheid.  |
|  | Er is een apparaat (magnetron, draadloos LAN, enz.) in de buurt dat signalen uitzendt op de 2,4GHz-frequentie. | Verwijder dit toestel uit de buurt van het apparaat dat radiofrequentiesignalen uitzendt.   |
|  | De <i>Bluetooth</i> -functie van het verbindende apparaat is uitgeschakeld.                                    | Schakel de <i>Bluetooth</i> -functie van het verbindende apparaat in.   |
|  | Het verbindende apparaat is niet ingesteld om <i>Bluetooth</i> -audiosignalen naar dit toestel te zenden.      | Controleer of de <i>Bluetooth</i> -functie van het verbindende apparaat correct is ingesteld.   |
|  | De koppelingsinstelling van het verbindende apparaat is niet ingesteld op deze eenheid.                        | Stel de koppelingsinstelling van het verbindende apparaat in op deze eenheid.   |
|  | Het volume van het verbindende apparaat is te laag.  | Verhoog het volume.   |



## FM-radio-ontvangst

| Probleem   | Oorzaak  | Oplossing  |
|--|--|--|
| <b>Te veel ruis.</b>   | De antenne is mogelijk niet goed aangesloten.  | Zorg ervoor dat de antenne goed is aangesloten (☞ P. 6) of gebruik een in de handel verkrijgbare buitenantenne.                        |
| <b>Er is te veel ruis tijdens een stereo-uitzending.</b>   | U hebt mogelijk een radiozender geselecteerd die zich ver buiten uw gebied bevindt, of de ontvangst van de radiogolven is zwak in uw gebied. | Probeer handmatig af te stemmen om de signaalkwaliteit te verbeteren (☞ P. 14) of gebruik een in de handel verkrijgbare buitenantenne. |
| <b>Zelfs met een buitenantenne is de ontvangst van radiogolven slecht. (Het geluid is vervormd.)</b> | Er treedt mogelijk multipad-ontvangst op of er is een andere radiostoring.   | Verander de hoogte, richting of plaats van de antenne.   |

## Afstandsbediening

| Probleem   | Oorzaak  | Oplossing  |
|--|--|--|
| <b>De afstandsbediening werkt niet naar behoren.</b> | De afstandsbediening wordt misschien buiten het werkingsbereik gebruikt.   | Raadpleeg "De afstandsbediening gebruiken" (☞ P. 3) voor meer informatie over het bereik van de afstandsbediening. |
|  | De signaalontvanger van de afstandsbediening op het toestel (☞ P. 3) wordt mogelijk blootgesteld aan direct zonlicht of verlichting. | Verander de verlichting of plaats de eenheid ergens anders.  |
|  | De batterij is misschien leeg.   | Vervang de batterij door een nieuwe batterij.  |
|  | Tussen de signaalontvanger van de afstandsbediening op de eenheid en de afstandsbediening bevinden zich obstakels.                   | Verwijder de obstakels.  |

# OPMERKINGEN OVER SCHIJVEN EN USB-APPARATEN

## CD-informatie

Dit toestel is ontworpen voor gebruik met audio-CD's; CD-R's\* en CD-RW's\* met de volgende logo's.



\* ISO 9660-indeling CD-R/RW



Een logo wordt op de schijf en de schijfverpakking afgedrukt.

### Opmerking

- Probeer geen ander type schijf in deze eenheid te plaatsen. Door dat wel te doen, kunt u deze eenheid beschadigen.
- Een CD-R/RW kan niet worden afgespeeld als de schijf niet is gefinaliseerd.
- Sommige schijven kunnen niet worden afgespeeld door eigenschappen van de schijf zelf of door de opnamecondities.
- Gebruik geen schijven met afwijkende vormen zoals hartvormige schijven.
- Gebruik geen schijven met te veel of te grote krassen op het oppervlak.
- Speel geen gebarsten, verwrongen of gelijmde schijf af.
- Gebruik geen schijven van 8 cm.

## Een schijf behandelen

- Raak het oppervlak van de schijf niet aan. Houd de schijf vast aan de rand (en aan het gat in het midden).
- Schrijf niet op de schijf met een potlood of een puntige stift.
- Breng geen plakband, etiketten of lijm aan op een schijf.
- Gebruik geen beschermende mapjes om krassen te voorkomen.
- Probeer niet meer dan één schijf tegelijk in deze eenheid te plaatsen. Als u dat wel doet, kunnen zowel de eenheid als de schijven beschadigd worden.
- Plaats geen vreemde voorwerpen in de schijfde.
- Stel de schijf niet bloot aan plekken met direct zonlicht, hoge temperaturen, hoge vochtigheid of veel stof.

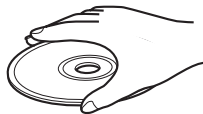

Opgelet

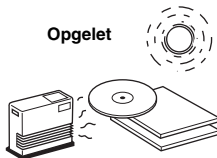

- Als de schijf vies wordt, veegt u deze met een schone, droge doek van het midden naar de rand schoon. Gebruik geen platenreiniger of verfverdunder.
- Om storingen te voorkomen mag u geen los verkrijgbare lensreiniger gebruiken.

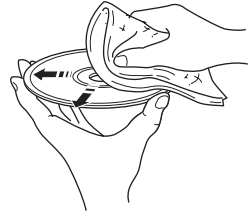

## Informatie over USB-apparaten

### Over USB-apparaten die afgespeeld kunnen worden via dit toestel

Deze eenheid ondersteunt USB-apparaten voor massaopslag (zoals flash-geheugens of draagbare audiospelers) die gebruikmaken van de FAT16- of FAT32-indeling.

### Over het voeden van USB-apparaten: Dit toestel kan voeding (max. 1 A) leveren aan USB-apparaten (behalve in de Eco Standby-modus).

### Opmerking

- Het is mogelijk dat sommige apparaten niet goed werken, ook al voldoen ze aan de vereisten.
- Sluit geen andere apparaten aan dan USB-apparaten voor massaopslag (zoals USB-laders, USB-hubs), pc's, kaartlezers, externe harde schijven, enz.
- Yamaha kan niet aansprakelijk worden gesteld voor schade aan of verlies van gegevens op het USB-apparaat die zich voordoet terwijl het apparaat op deze eenheid is aangesloten.
- De afspeelbaarheid van en stroomtoevoer naar alle soorten USB-apparaten wordt niet gegarandeerd.
- USB-apparaten met codering kunnen niet worden gebruikt.

## Informatie over MP3- of WMA-bestanden

### Opmerking

- De eenheid kan het volgende afspelen:

| Bestand | Bitsnelheid (kbps) | Bemonsteringsfrequentie (kHz) |
|---------|--------------------|-------------------------------|
| MP3     | 8 - 320**          | 16 - 48                       |
| WMA     | 16 - 320**         | 22,05 - 48                    |

\*\* Zowel constante als variabele bitsnelheid worden ondersteund.

- Het maximale aantal bestanden/mappen dat op de eenheid kan worden afgespeeld, is als volgt.

|                                   | Gegevens-cd | USB   |
|-----------------------------------|-------------|-------|
| Maximaal aantal bestanden         | 512         | 9.999 |
| Maximaal aantal mappen            | 255         | 128   |
| Maximaal aantal bestanden per map | 511         | 255   |

- Bestanden met kopieerbeveiliging kunnen niet worden afgespeeld.

# SPECIFICATIES

## ◆ SPELER

### CD

- Media ..... CD, CD-R/RW
- Audio-indeling ..... Audio-cd, MP3, WMA

### Laser

- Type ..... Halfgeleiderlaser GaAs/GaAlAs
- Golflechte ..... 790 nm
- Uitgangsvermogen ..... 7 mW

### USB

- Audio-indeling ..... MP3, WMA

### AUX

- Ingang ..... 3,5mm-stereominiaansluiting

## ◆ Bluetooth

- *Bluetooth*-versie ..... Ver. 2.1 +EDR
- Ondersteunde protocollen ..... A2DP
- Ondersteunde codecs ..... SBC, AAC, aptX®
- Draadloze uitvoer ..... *Bluetooth*-klasse 2
- Maximale communicatieafstand ..... 10 m (zonder obstakels)

## ◆ NFC (Near Field Communication)

- Ondersteund model ..... NFC-voorbereid Android-apparaat Ver. 4.1 of later
- \* Sommige modellen werken mogelijk niet of verschillen wat de vereiste verbindingsafstand betreft.

iPad, iPhone en iPod touch zijn handelsmerken van Apple Inc., geregistreerd in de V.S. en andere landen.

Android en Google Play zijn handelsmerken van Google, Inc.



© 2013 CSR plc en zijn groepsmaatschappijen.

Het aptX®-merk en het aptX-logo zijn handelsmerken van CSR plc of een van zijn groepsmaatschappijen en kan in één of meer jurisdicties zijn geregistreerd.

## ◆ TUNER

- Afstemmingsbereik  
FM ..... 87,5 tot 108,0 MHz

## ◆ ALGEMEEN

- Voeding ..... 100 tot 240 V AC, 50/60 Hz
- Energieverbruik ..... 17 W
- Verbruik tijdens stand-by (klokscherm aan, *Bluetooth* gereed) ..... 2,4 W
- Verbruik tijdens Eco Standby (klokscherm uit) ..... 0,4 W
- Tijd voor energiebeheer (Automatische stand-by) ..... Geen signaalvoer: ongeveer 20 minuten  
..... Geen bediening: ongeveer 8 uur
- Hoofdtelefoon ..... 3,5mm-stereominiaansluiting  
(aanpasbare impedantie 16 tot 32 Ω)
- Afmetingen (B × H × D) ..... 400 × 180 × 137 mm
- Gewicht ..... 3,0 kg

Specificaties kunnen zonder verdere berichtgeving worden gewijzigd.

# ПРЕДУПРЕЖДЕНИЕ: ВНИМАТЕЛЬНО ПРОЧИТАЙТЕ ЭТО ПЕРЕД ИСПОЛЬЗОВАНИЕМ АППАРАТА.

- 1 Для обеспечения наилучшего результата, пожалуйста, внимательно прочитайте данную инструкцию. Храните ее в безопасном месте для будущих справок.
- 2 Данный аппарат следует устанавливать в хорошо проветриваемом, прохладном, сухом месте, вдали от прямого воздействия солнечных лучей, источников тепла, вибрации, пыли, влаги и холода. Для надлежащей вентиляции необходимо обеспечить следующие минимальные просветы.  
Сверху: 15 см  
Сзади: 10 см  
По сторонам: 10 см
- 3 Во избежание шумов и помех, данный аппарат следует размещать на некотором расстоянии от других электрических приборов, двигателей или трансформаторов.
- 4 Во избежание накопления влаги внутри данного аппарата, что может вызвать электрошок, пожар, привести к поломке данного аппарата, и/или представлять телесное повреждение, не следует размещать данный аппарат в среде, подверженной резким изменениям температуры с холодной на жаркую, или в среде с повышенной влажностью (например, в комнате с увлажнителем воздуха).
- 5 Не устанавливайте данный аппарат в местах, где есть риск падения других посторонних объектов на данный аппарат и/или где данный аппарат может подвергнуться попаданию капель брызг жидкостей. На крышке данного аппарата, не следует располагать:
  - Другие компоненты, так как это может привести к поломке и/или обесцвечиванию поверхности данного аппарата.
  - Горящие объекты (например, свечи), так как это может привести к пожару, поломке данного аппарата и/или представлять телесное повреждение.
  - Емкости с жидкостями, так как при их падении жидкости могут вызвать поражение пользователя электрическим током и/или привести к поломке данного аппарата.
- 6 Во избежание прерывания охлаждения данного аппарата, не следует покрывать данный аппарат газетой, скатертью, занавеской и т.д. Повышение температуры внутри данного аппарата может привести к пожару, поломке данного аппарата и/или представлять телесное повреждение.
- 7 Пока все соединения не завершены, не следует подключать данный аппарат к розетке.
- 8 Не используйте данный аппарат, установив его верхней стороной вниз. Это может привести к перегреву и возможной поломке.
- 9 Не применяйте силу по отношению к переключателям, ручкам и/или проводам.
- 10 При отсоединении силового кабеля питания от розетки, вытягивайте его, удерживая за вилку; ни в коем случае не тяните кабель.
- 11 Не применяйте различные химические составы для очистки данного аппарата; это может привести к разрушению покрывающего слоя. Используйте чистую сухую ткань.
- 12 Используйте данный аппарат с соблюдением напряжения, указанным на данном аппарате. Использование данного аппарата при более высоком напряжении, превышающем указанное, является опасным, и может стать причиной пожара, поломки данного аппарата, и/или представлять телесное повреждение. Yamaha не несет ответственности за любую поломку или ущерб вследствие использования данного аппарата при напряжении, не соответствующем указанному напряжению.
- 13 Во избежание поломки от молнии, отключите силовую кабель питания от розетки во время электрической бури.
- 14 Не пробуйте модифицировать или починить данный аппарат. При необходимости свяжитесь с квалифицированным сервисный центром Yamaha. Корпус аппарата не должен открываться ни в коем случае.
- 15 Если вы не собираетесь использовать данный аппарат в течение продолжительного промежутка времени (например, во время отпуска), отключите силовую кабель переменного тока от розетки.
- 16 Перед тем как прийти к заключению о поломке данного аппарата, обязательно изучите раздел “УСТРАНЕНИЕ НЕИСПРАВНОСТЕЙ”, описывающий часто встречающиеся ошибки во время использования.
- 17 Перед перемещением устройства нажмите кнопку , чтобы выключить его, и отсоедините кабель питания от розетки.
- 18 При внезапном изменении окружающей температуры образовывается конденсация. Отсоедините силовую кабель питания от сети и не пользуйтесь аппаратом.
- 19 Аппарат может нагреваться при его продолжительном использовании. Отключите устройство и дайте ему остыть.
- 20 Данный аппарат следует устанавливать возле розетки переменного тока, куда можно свободно протянуть силовую кабель.
- 21 Батарейки не должны подвергаться нагреву от солнечных лучей, огня или похожих источников.
  - Храните батарейки в недоступном для детей месте. Батарейки могут быть опасны, если ребенок положит их в рот.
  - Если батарейки кончатся, операционное расстояние действия пульта ДУ значительно понижается. Если это произошло, замените батарейки на две новые как можно скорее.

- Не используйте старые батарейки вместе с новыми.
  - Не используйте батарейки разных типов (например, щелочные и марганцевые батарейки) одновременно. Внимательно ознакомьтесь с информацией на упаковке, поскольку разные типы батареек могут иметь одинаковую форму и цвет.
  - Разряженные батарейки могут протечь. Если батарейки протекли, немедленно утилизируйте их. Не прикасайтесь к вытекшему веществу и не допускайте его контакта с одеждой и т.д. Перед установкой новых батареек тщательно очистите отсек для батареек.
  - Если устройство не планируется использовать в течение длительного периода времени, выньте батарейки из устройства. В противном случае батарейки выйдут из строя, что может привести к утечке жидкости из батареек и повредить устройство.
  - Не выбрасывайте батарейки вместе с бытовыми отходами. Утилизируйте их в соответствии с постановлениями местных органов управления.
- 22 Используйте адаптер переменного тока, поставляемый с данным аппаратом. Использование другого адаптера переменного тока взамен поставляемого может привести к пожару или поломке данного аппарата.
- 23 Излишнее звуковое давление от внутриушных телефонов и наушников может привести к потере слуха.

Данный аппарат считается не отключенным от источника переменного тока все то время, пока он подключен к розетке, даже если данный аппарат находится в выключенном положении через . В этом режиме электропотребление данного аппарата снижается до минимума.

**ПРЕДУПРЕЖДЕНИЕ**  
**ВО ИЗБЕЖАНИЕ ПОЖАРА ИЛИ УДАРА**  
**ЭЛЕКТРИЧЕСКИМ ТОКОМ НЕ**  
**ПОДВЕРГАЙТЕ ДАННЫЙ АППАРАТ**  
**ВОЗДЕЙСТВИЯМ ДОЖДЯ ИЛИ ВЛАГИ.**

**ПРЕДУПРЕЖДЕНИЕ**  
 Опасность разрыва при неправильной замене батареек. Заменяйте только на батарейки одинакового или аналогичного типа.

- В акустических системах этого устройства применяются магниты. Не размещайте чувствительные к магнитному полю предметы, такие как телеприемники с ЭЛТ, часы, кредитные карты, диски и т.п., на аппарате или позади него.
- Слишком близкое расположение данного аппарата к телевизору с электронно-лучевой трубкой может привести к ухудшению цвета изображения. В таком случае, отодвиньте данный аппарат от телевизора.

## Bluetooth

- *Bluetooth* это технология для беспроводной связи устройств, находящихся на расстоянии около 10 метров друг от друга и использующих частотный диапазон 2,4 ГГц – диапазон, использование которого не требует лицензирования.
- *Bluetooth* является зарегистрированным товарным знаком *Bluetooth SIG* и используется компанией *Yamaha* в соответствии с лицензионным соглашением.

## Описание связи по Bluetooth

- Диапазон 2,4 ГГц, используемый устройствами, совместимыми с *Bluetooth*, это диапазон радиочастот, применяемый для многих типов оборудования. Наряду с тем, что устройства, совместимые с *Bluetooth*, используют технологию, минимизирующую воздействие на другие устройства, которые используют тот же диапазон, такое воздействие может привести к уменьшению скорости или расстояния передачи данных, а в некоторых случаях и к обрыву связи.
- Скорость передачи сигнала, а также расстояние, на которое его можно передать, варьируется в зависимости от расстояния между коммутируемыми устройствами, наличия препятствий, радиопомех и типа оборудования.
- Компания *Yamaha* не гарантирует возможность беспроводной коммутации между данным устройством и всеми другими устройствами, совместимыми с функцией *Bluetooth*.

## БЕЗОПАСНОЕ ИСПОЛЬЗОВАНИЕ ЛАЗЕРА

Данное устройство содержит лазер. Из-за опасности травмы глаз, снимать крышку или обслуживать данное устройство должен только сертифицированный обслуживающий персонал.

## ОПАСНОСТЬ

Данное устройство в открытом состоянии излучает видимые лазерные лучи. Не допускайте прямого воздействия лазерных лучей на глаза. Когда данное устройство подключено к розетке, не заглядывайте внутрь устройства через слот для диска и другие отверстия.

Лазерный компонент данного изделия может излучать радиацию, превышающую предел радиации для Класса 1.

## Информация для пользователей по сбору и утилизации старой аппаратуры и использованных батареек



Эти знаки на аппаратуре, упаковках и в сопроводительных документах указывают на то, что подержанные электрические и электронные приборы и батарейки не должны выбрасываться вместе с обычным домашним мусором.



Для правильной обработки, хранения и утилизации старой аппаратуры и использованных батареек,



пожалуйста сдавайте их в соответствующие сборные пункты, согласно вашему национальному законодательству и директив 2002/96/ЕС и 2006/66/ЕС.

**Pb**

При надлежащей утилизации этих товаров и батареек, вы помогаете сохранять ценные ресурсы и предотвращать вредное влияние на здоровье людей и окружающую среду, которое может возникнуть из-за несоответствующего обращения с отходами.

За более подробной информацией о сборе и утилизации старых товаров и батареек, пожалуйста обращайтесь в вашу локальную администрацию, в ваш приёмный пункт или в магазин где вы приобрели эти товары.

### **[Информация по утилизации в других странах за пределами Европейского Союза]**

Эти знаки действительны только на территории Европейского Союза. Если вы хотите избавиться от этих предметов, пожалуйста обратитесь в вашу локальную администрацию или продавцу и спросите о правильном способе утилизации.

### **Обратите внимание на знак для батареек (два знака на задней стороне):**

Этот знак может использоваться в комбинации со знаком указывающим о содержании химикалий. В этом случае это удовлетворяет требованиям установленными Директивой по использованию химикалий.

При возникновении цветных пятен на дисплее или помех во время использования устройства вблизи телевизора переместите аудиосистему подальше от телевизора.

Не используйте данное устройство ближе, чем в 22 см от людей с имплантированным кардиостимулятором или дефибрилятором.

Радиоволны могут оказать влияние на электронные устройства медицинского назначения.

Не используйте данный аппарат вблизи таких устройств или в медицинских учреждениях.

Пользователь устройства не должен проводить инженерный анализ, декомпилировать, изменять или дезассемблировать программное обеспечение, используемое в данном устройстве, ни частично, ни в целом. Корпоративные пользователи, сотрудники самой корпорации и их партнеры по бизнесу должны соблюдать договорные запреты, оговоренные в данной статье. Если условия данной статьи или данного договора не могут быть соблюдены, пользователь должен незамедлительно прекратить использование программного обеспечения.

Мы, компания Yamaha Music Europe GmbH, настоящим заявляем, что данное устройство соответствует основным требованиям и другим соответствующим положениям Директивы 1999/5/ЕС.

**Yamaha Music Europe GmbH**  
Siemensstr. 22-34 25462 Rellingen,  
Germany  
Тел: +49-4101-303-0



# ФУНКЦИИ

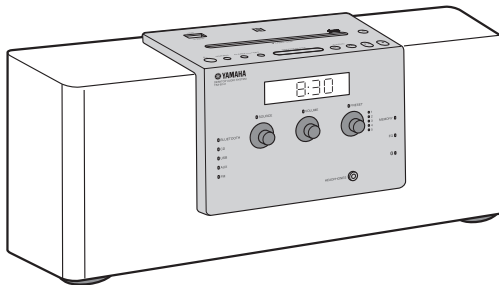

## Различные источники музыки, повышающие качество звучания

- Воспроизведение музыки с внешних устройств, например звуковых CD-дисков, CD-дисков с данными и устройств USB (устройств USB флеш-памяти), устройств, подключенных через разъем AUX, а также настройка радио.
- Благодаря беспроводной технологии *Bluetooth* можно наслаждаться чистым звучанием (☞ стр. 11).
- 3-полосный эквалайзер (низкие, средние, верхние частоты) можно настроить так, чтобы музыка звучала желаемым образом (☞ стр. 15).

## Новые удобные функции

- Быстрое сопряжение устройств (☞ стр. 12).
- Простое сохранение и вызов пяти любимых радиостанций.
- Зарядка смартфонов, планшетов и т. д. через порт USB на верхней панели.

## Начните свой день с прослушивания любимой музыки (IntelliAlarm)

Использование любимой мелодии или набора звуковых сигналов в качестве звонка будильника. Выбранная мелодия воспроизводится с настроенной громкостью в установленное время, обеспечивая отличное начало дня (☞ стр. 16).

## Простое управление благодаря использованию специального приложения

С помощью бесплатного приложения “DTA CONTROLLER” можно управлять устройством или использовать различные функции будильника (☞ стр. 2).

## Прилагаемые аксессуары

Пульт ДУ

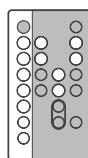

(с батареей CR2025)

Кабель питания



Адаптер переменного тока

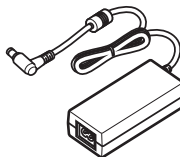

(15 В пост. тока,  
более 2,56 А  
Номер модели:  
EADP-38EB A)

FM-антенна



Крышка порта USB



### Примечание

Храните крышку порта USB в местах, недоступных для детей, чтобы они не могли случайно проглотить ее.

# СОДЕРЖАНИЕ

## ПРИСТУПАЯ К РАБОТЕ

|                                    |   |
|------------------------------------|---|
| УСТАНОВКА “DTA CONTROLLER” .....   | 2 |
| НАЗВАНИЯ ЧАСТЕЙ И ИХ ФУНКЦИИ ..... | 3 |
| НАСТРОЙКА ЧАСОВ .....              | 7 |

## ВОСПРОИЗВЕДЕНИЕ МУЗЫКИ

|  |    |
|--|----|
| ВОСПРОИЗВЕДЕНИЕ С CD И УСТРОЙСТВА USB .....                | 8  |
| ВОСПРОИЗВЕДЕНИЕ МУЗЫКИ С УСТРОЙСТВА <i>Bluetooth</i> ..... | 11 |
| ПРОСЛУШИВАНИЕ РАДИОСТАНЦИЙ .....                           | 14 |
| ПРОСЛУШИВАНИЕ ВНЕШНЕГО ИСТОЧНИКА .....                     | 15 |
| РЕГУЛИРОВКА ТЕМБРА .....                                   | 15 |

## ДРУГИЕ ФУНКЦИИ И ИНФОРМАЦИЯ

|   |    |
|---|----|
| ИСПОЛЬЗОВАНИЕ ФУНКЦИИ БУДИЛЬНИКА .....                | 16 |
| ИСПОЛЬЗОВАНИЕ ТАЙМЕРА ПЕРЕХОДА В РЕЖИМ ОЖИДАНИЯ ..... | 21 |
| РЕГУЛИРОВКА ЯРКОСТИ ДИСПЛЕЯ ПЕРЕДНЕЙ ПАНЕЛИ .....     | 21 |
| УСТРАНЕНИЕ НЕИСПРАВНОСТЕЙ .....                       | 22 |
| ПРИМЕЧАНИЯ О ДИСКАХ И УСТРОЙСТВАХ USB .....           | 26 |
| ТЕХНИЧЕСКИЕ ХАРАКТЕРИСТИКИ .....                      | 27 |

### ◆ Об этом руководстве

- Если для управления функцией могут использоваться кнопки как на устройстве, так и на пульте дистанционного управления, в руководстве будет представлено описание этапов с использованием кнопок на устройстве.
- **Примечание** указывает на дополнительные описания для удобства эксплуатации.
-  указывает на меры предосторожности при использовании устройства и ограничения функций.

## УСТАНОВКА “DTA CONTROLLER”

Установив приложение DTA CONTROLLER на мобильном устройстве, например смартфоне, iPhone или планшетном компьютере, вы сможете воспользоваться целым рядом дополнительных удобных функций этого устройства.

### Функции

- Выбор источника
- Контроль уровня громкости и звука
- Настройка будильника (функция IntelliAlarm) (☞ стр. 19)
- Воспроизведение музыкальных композиций из смартфона, iPhone или планшетного компьютера.



Мобильное устройство необходимо подключить к данному устройству при помощи *Bluetooth*-соединения (☞ стр. 11).

В связи с тем, что в изделие вносятся улучшения, технические характеристики и внешний вид устройства могут быть изменены без предварительного уведомления.



Available on the  
**App Store**

**Google Play™**



<http://itunes.com/app/dtacontroller>



<https://play.google.com/store/apps/details?id=com.yamaha.av.dtacontroller>

### Примечание

Если не удается получить доступ с помощью указанных выше кодов, выполните поиск “DTA CONTROLLER” в App Store или Google Play.



# НАЗВАНИЯ ЧАСТЕЙ И ИХ ФУНКЦИИ

## Пульт ДУ

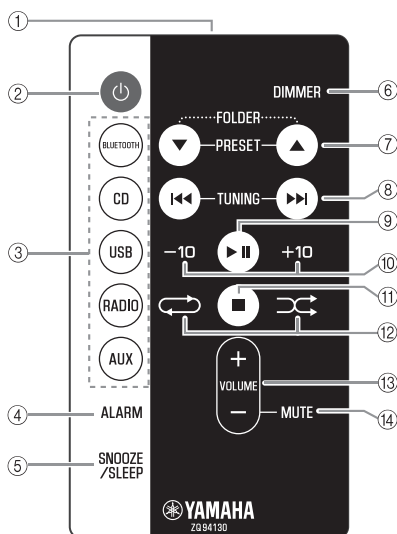

- ① **Передатчик инфракрасных сигналов**
- ② **⏻ (Питание)**  
Служит для включения системы или перехода в режим ожидания.
- ③ **Кнопки источника**  
Изменение источника.
- ④ **ALARM**  
Используется для включения и выключения будильника.
- ⑤ **SNOOZE/SLEEP**  
Установка функции повторения сигнала или функции режима ожидания (☞ стр. 18, 21).
- ⑥ **DIMMER**  
Настройка яркости дисплея передней панели (☞ стр. 21).

- ⑦ **▲/▼**
  - **PRESET**  
Выбор предварительно настроенной радиостанции в режиме радио.
  - **FOLDER**  
Переключение папки воспроизведения при воспроизведении музыки на CD-дисках с данными или устройствах USB.
- ⑧ **⏮/⏭**  
Во время воспроизведения: пропуск дорожки/файла воспроизведения. При удержании кнопки во время воспроизведения дорожки/файла выполняется обратный/прямой поиск по дорожке/файлу (☞ стр. 8).  
Во время приема радиостанций: настройка радио (☞ стр. 14).
- ⑨ **⏸**  
Воспроизведение/пауза.
- ⑩ **+10/-10**  
Пропуск 10 дорожек.
- ⑪ **■**  
Остановка воспроизведения.
- ⑫ **⏪ (повторное воспроизведение)/⏩**  
(воспроизведение в случайном порядке)  
Воспроизведение музыки на CD-диске или устройстве USB с аудиозаписями/данными в режиме повторного воспроизведения/воспроизведения в случайном порядке (☞ стр. 10).
- ⑬ **VOLUME +/-**  
Регулировка громкости.
- ⑭ **MUTE**  
Выключение и включение звука.

## Использование Пульт ДУ

Направьте пульт ДУ на приемник сигнала (на передней панели) и используйте в пределах показанного ниже диапазона.

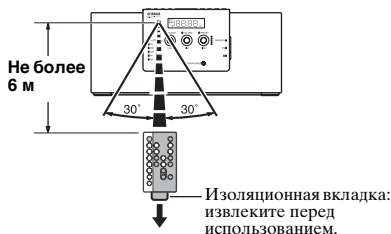

## Замена батареек в пульте ДУ

Надавив на фиксирующий язычок в направлении ①, выдвиньте держатель батареек в направлении ②.

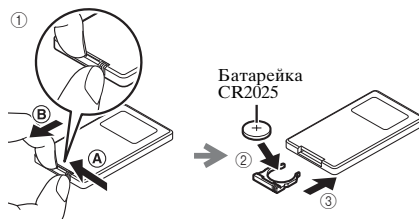

## Верхняя панель

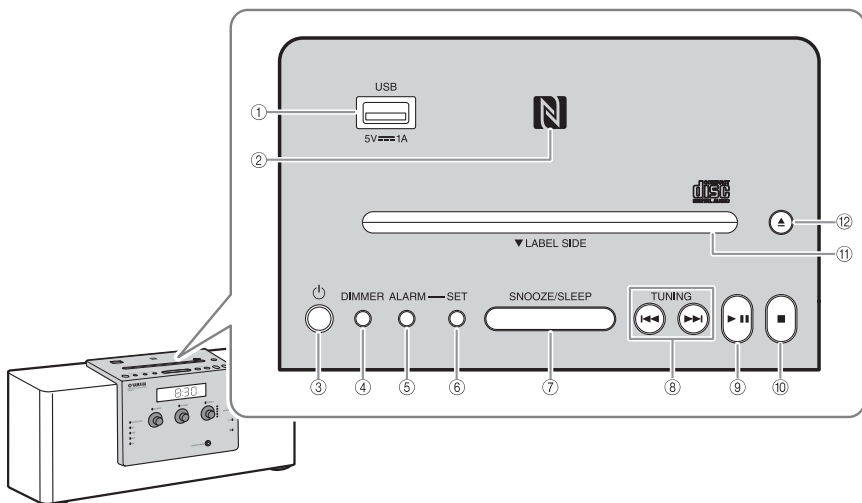

### 1 Порт USB

- Подключение устройства USB для воспроизведения (☞ стр. 9).
- Зарядка (5 В/1 А) портативного устройства, например смартфона, подключенного с помощью кабеля USB (☞ стр. 10).

### 2 Метка NFC

Обеспечивает быстрое сопряжение устройств с помощью технологии NFC (☞ стр. 12).

### 3 (Питание)

Служит для включения устройства или перехода в режим ожидания. Время отображается на передней панели, даже если устройство находится в режиме ожидания.



- Для перевода системы в энергосберегающий режим ожидания нажмите и удерживайте кнопку (☞) на устройстве не менее 3 секунд. В этом режиме информация на передней панели не отображается. Таким образом можно сократить энергопотребление. Чтобы выйти из энергосберегающего режима ожидания, еще раз нажмите кнопку (☞).
- Функция будильника работает даже в режиме ожидания или энергосберегающем режиме ожидания.

### 4 DIMMER

Установка яркости дисплея передней панели (☞ стр. 21).

А (авто) ⇒ 3 (самый яркий) ⇒ 2 ⇒ 1 (самый темный) ⇒ назад к А



При установке значения А (авто) яркость подсветки дисплея передней панели регулируется автоматически в зависимости от яркости освещения в комнате.

### 5 ALARM

Используется для включения и выключения будильника (☞ стр. 18).

### 6 SET

Используется для настройки будильника (☞ стр. 17, 20).

### 7 SNOOZE/SLEEP

Установка таймера перехода в режим ожидания или переключение будильника в режим повторения сигнала (☞ стр. 18, 21).

### 8 TUNING (◀▶)

Пропуск дорожки/файла воспроизведения или настройка радио. При удержании кнопки во время воспроизведения дорожки/файла выполняется обратный/прямой поиск по дорожкам/файлам (☞ стр. 8, 14).

### 9 ▶▶

Воспроизведение/приостановка воспроизводимой дорожки (☞ стр. 8).

### 10 ■

Остановка воспроизведения.

### 11 Слот для диска

Вставьте CD (☞ стр. 8).

### 12 ▲

Извлечение CD-диска (☞ стр. 8).

## Передняя панель

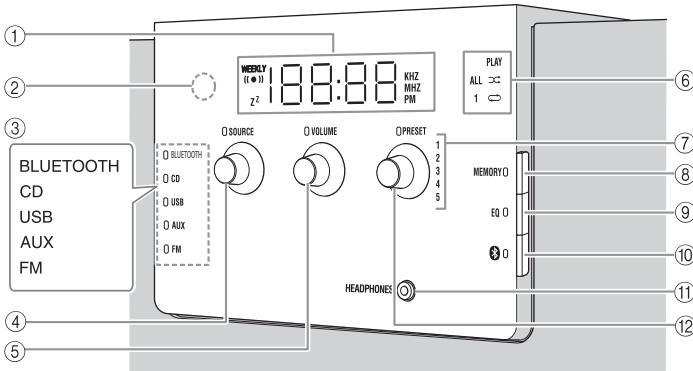

- ① **Дисплей передней панели**  
Отображение индикации часов и другой информации.
- ② **Датчик освещенности**  
Измерение окружающей освещенности. Не закрывайте этот датчик.
- ③ **Индикатор источника**  
Индикация выбранного источника.
- ④ **SOURCE**  
Изменение источника.
- ⑤ **VOLUME**  
Регулировка громкости.
- ⑥ **Индикатор воспроизведения (PLAY)**  
**Индикатор воспроизведения в случайном порядке**  
**Индикатор повторного воспроизведения**  
Отображение состояния воспроизведения (стр. 9).
- ⑦ **Индикатор предварительной установки**  
Отображение номера предварительно настроенной радиостанции (стр. 14).
- ⑧ **MEMORY**  
Сохранение радиостанций (стр. 14).
- ⑨ **EQ**  
Регулировка тембра (стр. 15).
- ⑩ **Bluetooth**  
Подключение/отключение устройств Bluetooth (стр. 13).
- ⑪ **HEADPHONES**  
Подключение наушников.
- ⑫ **PRESET**
  - Во время воспроизведения CD с данными/устройства USB: изменение папок (стр. 9).
  - Во время приема радиостанций: выбор предварительно настроенной радиостанции (стр. 14).

Ru

### ◆ Автоматический переход в режим ожидания

- Когда устройство включено, для функции автоматического перехода в режим ожидания предусмотрено несколько вариантов поведения, приведенных ниже (задано по умолчанию):
  - Устройство переходит в режим ожидания, если воспроизведение CD-диска или устройства USB остановлено, при отсутствии входного сигнала от тюнера или подключенного устройства, а также если воспроизведение на небольшой громкости идет в течение определенного времени (приблизительно 20 минут).
  - Данное устройство переходит в режим ожидания, если с ним не производится никаких действий в течение более чем 8 часов.
- Включение/отключение функции автоматического перехода в режим ожидания
  - 1 Подключите устройство, удерживая нажатой кнопку**
  - 2 Продолжайте удерживать кнопку .**  
Статус функции автоматического перехода в режим ожидания изменится, что будет сопровождаться миганием светодиодов на кнопках и **TUNING**, регуляторах **SOURCE**, **VOLUME** и **PRESET**, а также отображением сообщения на дисплее передней панели.
    - При активации функции автоматического перехода в режим ожидания: On
    - При отключении функции автоматического перехода в режим ожидания: Off

## Задняя панель

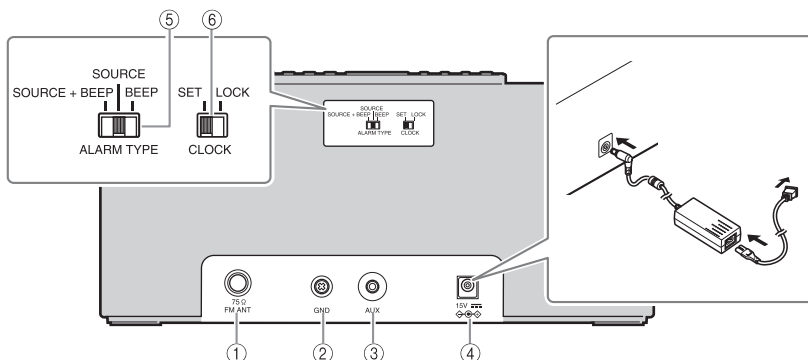

- |  |   |
|--|---|
| <p>① <b>Разъем FM-антенны</b><br/>Подключение прилагаемой FM-антенны.</p> <p>② <b>GND</b><br/>Подключение провода кабеля FM-антенны (см. ниже).</p> <p>③ <b>AUX</b><br/>Подключение внешнего устройства (см. стр. 15).</p> | <p>④ <b>15V</b><br/>Соединение прилагаемого адаптера переменного тока с кабелем питания.</p> <p>⑤ <b>ALARM TYPE</b><br/>Настройка типа сигнала IntelliAlarm будильника (см. стр. 17).</p> <p>⑥ <b>CLOCK</b><br/>Настройка часов (см. стр. 7).</p> |
|--|---|

## Подключение FM-антенны

Рекомендуется подключать FM-антенну к разъему GND до подключения к разъему FM-антенны.

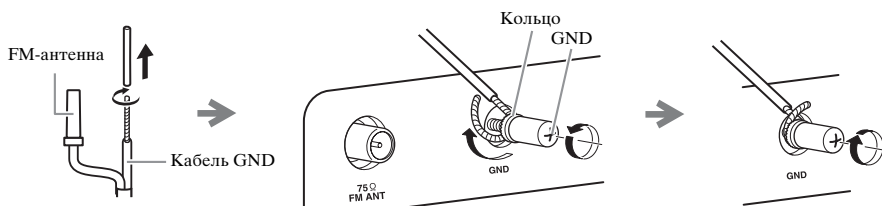

- |   |  |  |
|---|--|--|
| <p>① Удалите изоляционный слой и скрутите конец кабеля.</p> | <p>② Полностью открутите разъем GND, затем намотайте кабель под кольцом разъема GND.</p> | <p>③ Затяните разъем GND, соблюдая осторожность, чтобы не извлечь провод из разъема.</p> |
|---|--|--|

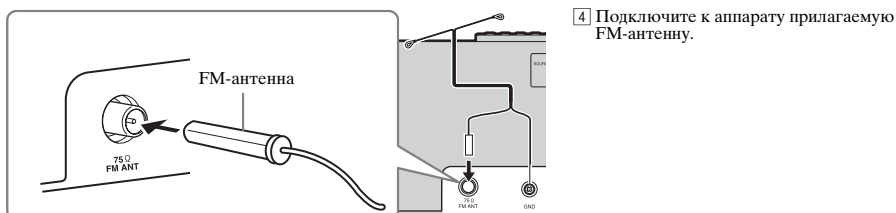

- ④ Подключите к аппарату прилагаемую FM-антенну.

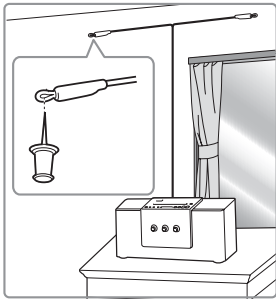

5 Закрепите антенну в месте лучшего приема.

**Примечание**

- Антенна должна быть вытянута.
- Прием сигнала улучшится, если вместо прилагаемой использовать наружную антенну.
- При приеме слабого радиосигнала измените ориентацию антенны по высоте, направлению или местоположению.
- Если прослушивать FM-радиостанцию во время зарядки USB, шум может создавать помехи. В таком случае отсоедините кабель USB от устройства.

# НАСТРОЙКА ЧАСОВ

**Задняя панель**

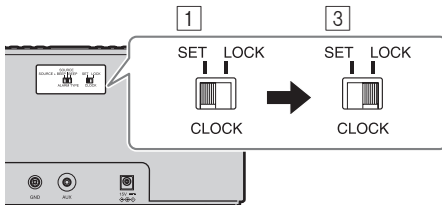

**Передняя панель**

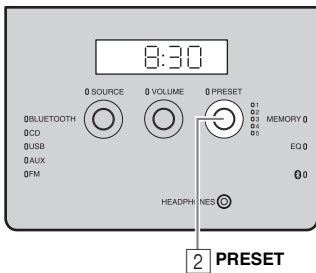

1 Установите **CLOCK** в положение **SET**.

2 Установите время.  
Установите время с помощью **PRESET**.



- Нажмите **SNOOZE/SLEEP** в шаге 2, чтобы переключить отображение времени между 12- и 24-часовым форматом.
- Индикатор "PM" будет отображаться, только если выбран 12-часовой формат отображения времени.

3 Установите переключатель **CLOCK** в положение **LOCK** для завершения настройки.

В момент перевода переключателя в положение **LOCK** будет установлено значение 00 секунд и начнется отсчет времени.

**Примечание**

Параметры времени будут утеряны примерно через неделю после отключения кабеля питания от розетки.

# ВОСПРОИЗВЕДЕНИЕ С CD И УСТРОЙСТВА USB

Устройство будет работать следующим образом при воспроизведении дорожек/файлов на CD-дисках/устройствах USB.

- Если воспроизведение CD-диска/устройства USB остановлено, воспроизведение начнется с начала дорожки при возобновлении операции.
- Если во время остановки воспроизведения на пульте ДУ нажата кнопка ■, то при следующем воспроизведении устройство будет проигрывать дорожки следующим образом:
  - Для аудио CD: с первой дорожки CD.
  - Для CD с данными/устройства USB: с первой дорожки в папке, содержащей ту дорожку, которая воспроизводилась последней.
- При активации функции автоматического перехода в режим ожидания данное устройство автоматически переходит в режим ожидания, если с ним не производится никаких действий в течение 20 минут после того, как остановлено воспроизведение CD/устройства USB.



Для получения подробной информации о воспроизводимых дисках и файлах см. раздел “ПРИМЕЧАНИЯ О ДИСКАХ И УСТРОЙСТВАХ USB” (стр. 26).

Используйте следующие кнопки для управления устройством при воспроизведении дорожек на CD/USB.

| Кнопка                       | Функция   |
|------------------------------|---|
| Верхняя панель/пульт ДУ<br>▶ | Воспроизведение/<br>Пауза   |
| ◀◀/▶▶                        | Пропуск<br>Прямой и обратный<br>пропуск (нажмите и<br>удерживайте кнопку) |
| ■                            | Остановка   |
| Верхняя панель<br>▲          | Извлечение CD-диска   |

| Кнопка  | Функция  |
|---------|--|
| ↺       | Повторное<br>воспроизведение<br>(стр. 3)   |
| ↻       | Воспроизведение в<br>случайном порядке<br>(стр. 3)                                     |
| +10/-10 | Пропуск 10 дорожек<br>или файлов   |
| ▲/▼     | Изменение папок для<br>воспроизведения (только<br>для CD с данными и<br>устройств USB) |

## ◆ Воспроизведение с CD-диска

Верхняя/передняя панель



- 1 Для параметра **SOURCE** установите значение **CD**.
- 2 Вставьте CD в дисковод, направив сторону с этикеткой к передней части устройства.

Воспроизведение начнется автоматически. Управлять операциями воспроизведения можно с пульта ДУ или с данного устройства.

### Примечание

- Вставьте CD, направив сторону с этикеткой к передней части устройства.
- Невозможно вставить или извлечь CD-диски, когда система находится в энергосберегающем режиме ожидания (стр. 4).

## ◆ Воспроизведение с устройства USB

Верхняя/передняя панель

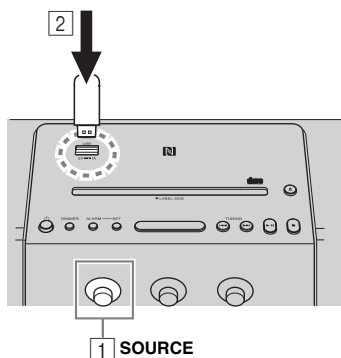

1 Для параметра **SOURCE** установите значение **Устройство USB**.

2 Подключите устройство **USB**.

Воспроизведение начнется автоматически. Управлять операциями воспроизведения можно с пульта ДУ или с данного устройства.



Прежде чем отсоединить устройство USB, остановите воспроизведение.

## ◆ Отображение информации

Передняя панель

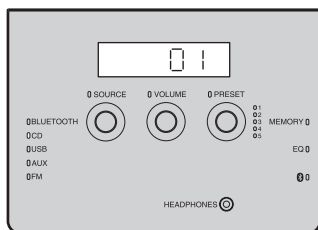

Чтобы быстро найти необходимую папку, воспользуйтесь регулятором **PRESET** при воспроизведении CD с данными или устройства USB.

После запуска воспроизведения на некоторое время отобразятся номера дорожки или папки, а также файла.

**Воспроизведение аудио CD**



Номер дорожки

**Воспроизведение CD с данными/устройства USB**

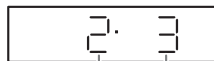

Номер папки

Номер файла

## Повторное воспроизведение/воспроизведение в случайном порядке

Режим воспроизведения можно проверить по индикатору воспроизведения/воспроизведения в случайном порядке/повторного воспроизведения на дисплее передней панели.

Пульт ДУ



Если выбранный источник содержит папки, режим повторного или случайного воспроизведения также можно установить для той или иной папки.

### ◆ Повторное воспроизведение

Нажмите кнопку (повторное воспроизведение) на пульте ДУ и выберите режим воспроизведения из вариантов, указанных ниже.

: 1 дорожка

: все дорожки в папке (только CD с данными/устройство USB)

: все дорожки

Без индикации: повторное воспроизведение отключено

### ◆ Воспроизведение в случайном порядке

Нажмите кнопку (Воспроизведение в случайном порядке) на пульте ДУ и выберите режим воспроизведения из вариантов, указанных ниже.

: все дорожки в папке (только CD с данными/устройство USB)

: все дорожки

без индикации: воспроизведение в случайном порядке отключено

### ◆ Примечания о зарядке источников воспроизведения через порт USB

Зарядка (5 В/1 А) портативного устройства, например смартфона, подключенного с помощью кабеля USB.

Верхняя панель



#### Примечание

- Возможность зарядки зависит от типа портативного устройства.
- Данное устройство не поддерживает функцию зарядки от iPad.
- Зарядка происходит, когда устройство включено (независимо от выбранного источника), даже в режиме ожидания.
- Yamaha не будет нести ответственность за какой бы то ни было ущерб портативного устройства или потерю данных, произошедших во время использования данного устройства.
- Отключите кабель USB сразу после зарядки, поскольку питание продолжает поступать на подключенное устройство.



# ВОСПРОИЗВЕДЕНИЕ МУЗЫКИ С УСТРОЙСТВА *Bluetooth*

Данное устройство поддерживает работу по *Bluetooth*. Наслаждайтесь беспроводным прослушиванием музыки с устройства *Bluetooth* (смартфона, цифрового аудиоплеера и т. п.). Подробные сведения см. в руководстве пользователя своего устройства *Bluetooth*.

## Сопряжение с устройством *Bluetooth*

Сопряжение — это процедура регистрации устройства, с которым будет вестись обмен данными (далее именуемое “подключаемое устройство”). Сопряжение выполняется при первом подключении устройства *Bluetooth* или в случае удаления настроек сопряжения. После сопряжения все последующие подключения будут устанавливаться автоматически, даже после разрыва *Bluetooth*-соединения. Если не удастся выполнить сопряжение, обратитесь к пункту “*Bluetooth*” в разделе “УСТРАНЕНИЕ НЕИСПРАВНОСТЕЙ” (☞ стр. 24).



- С этим устройством можно связать до 8 подключаемых устройств. При сопряжении девятого устройства будут удалены настройки сопряжения для устройства, которое дольше всех не использовалось.
- Если это устройство подключено по *Bluetooth* к другому устройству, разорвите *Bluetooth*-соединение до того, как будет выполнено сопряжение (☞ стр. 13).

### Примечание

Компания Yamaha не гарантирует возможность установления соединения между данным устройством и устройством *Bluetooth*.

#### Передняя панель

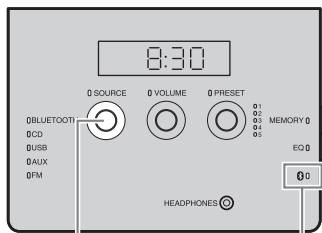

2 SOURCE

Индикатор *Bluetooth*

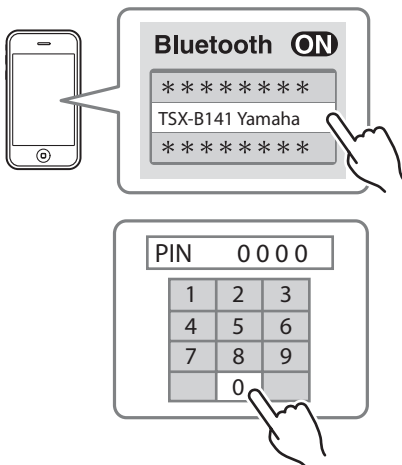

- 1 Нажмите , чтобы включить устройство.
- 2 Для параметра **SOURCE** установите значение **BLUETOOTH**.

#### ◆ Для iPod touch/iPhone/iPad

- 3 В iPod touch/iPhone/iPad в меню [Настройки] → [Bluetooth] выберите “ВКЛ.”. В разделе [Устройства] появится список *Bluetooth*-соединений (данная процедура или экран могут различаться в зависимости от типа используемого iPod touch/iPhone/iPad).

- 4 В списке подключений *Bluetooth* подключаемого устройства выберите данное устройство (**TSX-B141 Yamaha**). После сопряжения на экране iPod touch/iPhone/iPad отобразится надпись “Подключено”.

На передней панели устройства загорится индикатор *Bluetooth*.

#### ◆ Для всех остальных устройств (кроме iPod touch/iPhone/iPad)

- 3 Выполните сопряжение по *Bluetooth* на подключаемом устройстве. Подробные сведения см. в руководстве пользователя подключаемого устройства.
- 4 В списке подключений *Bluetooth* подключаемого устройства выберите данное устройство (**TSX-B141 Yamaha**). После завершения сопряжения на передней панели устройства на 1 секунду загорится индикатор *Bluetooth*.



Если будет предложено ввести пароль, введите “0000”.

### ◆ Быстрое сопряжение

Для смартфонов с функцией NFC (Near Field Communication, коммуникация ближнего поля) сопряжение выполняется удержанием смартфона над меткой NFC на данном устройстве (необходимо предварительно включить устройство и активировать на смартфоне функцию NFC).

Верхняя панель



- 1 Нажмите кнопку , чтобы включить устройство.
- 2 Удерживайте смартфон над меткой NFC.
- 3 Выполните сопряжение на смартфоне (подробные сведения см. в руководстве пользователя смартфона).

Данное устройство отобразится на экране смартфона как “TSX-B141 Yamaha”.



- При появлении соответствующего запроса введите пароль доступа “0000”.
- Если не удалось выполнить сопряжение, плавно поднесите смартфон к метке NFC.
- Если смартфон помещен в чехол, снимите его.

## Воспроизведение с устройства Bluetooth

Передняя панель

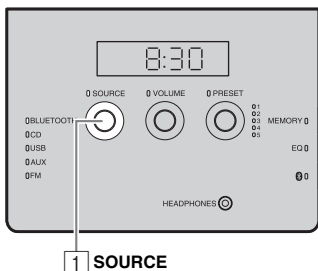

- 1 Для параметра SOURCE установите значение BLUETOOTH.
- 2 Установите Bluetooth-соединение между данным и подключаемым устройствами.
- 3 Запустите воспроизведение музыки с устройства Bluetooth.

### **Примечание**

Убедитесь, что на устройстве установлена не слишком высокая громкость.



- Если вы подключаетесь по Bluetooth с другого устройства и воспроизводите музыку, когда данное устройство находится в режиме ожидания, оно автоматически включится.
- Если в качестве источника воспроизведения выбрано устройство Bluetooth, при разрыве Bluetooth-соединения с подключаемого устройства данное устройство автоматически перейдет в режим ожидания.
- Если в качестве источника воспроизведения выбрано устройство Bluetooth и включена функция автоматического перехода в режим ожидания, при отсутствии других Bluetooth-соединений или каких-либо других операций через 20 минут устройство автоматически перейдет в режим ожидания.

## Повторное соединение с сопряженным устройством по *Bluetooth*

Если сопряжение уже было выполнено, в следующий раз подключиться по *Bluetooth* будет проще.

### ◆ Установление соединения с данного устройства

Передняя панель

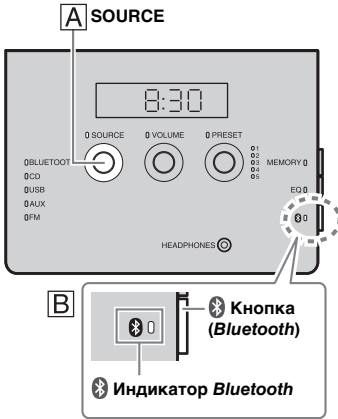

Следуйте процедуре **A** или **B**, описанным ниже, чтобы подключить устройство.

**A** Для параметра **SOURCE** установите значение **BLUETOOTH**.

**B** Нажмите кнопку  (*Bluetooth*) с правой стороны на передней панели управления.

На передней панели данного устройства начнет мигать индикатор *Bluetooth*, начнется поиск подключаемого устройства, которое соединялось с ним по *Bluetooth* последним, после его обнаружения будет установлено соединение (вначале необходимо включить *Bluetooth* на подключаемом устройстве). После установки соединения *Bluetooth* загорается индикатор *Bluetooth*.

### ◆ Настройка соединения на подключаемом устройстве

**1** В настройках *Bluetooth* подключаемого устройства включите *Bluetooth*.

**2** В списке подключений *Bluetooth* подключаемого устройства выберите данное устройство (TSX-B141 Yamaha).

Соединение *Bluetooth* будет установлено, и на дисплее передней панели устройства загорится индикатор *Bluetooth*.

### ◆ Подключение с помощью функции NFC



Если имеется уже сопряженный смартфон с функцией NFC, для установления соединения *Bluetooth* достаточно подержать смартфон над меткой NFC.

#### Примечание

Если это устройство находится в энергосберегающем режиме ожидания, установить *Bluetooth*-соединение с подключаемого устройства не удастся. Включите устройство.

## Разрыв *Bluetooth*-соединения

Если во время подключения по *Bluetooth* выполняется любое из перечисленных действий, *Bluetooth*-соединение будет разорвано.

- Нажмите кнопку  (*Bluetooth*) на устройстве. (Или удерживайте кнопку  на пульте ДУ.)
- Переведите устройство в режим ожидания.
- Отключите *Bluetooth* в настройках подключаемого устройства.
- Удерживайте смартфон с функцией NFC над меткой NFC во время подключения по *Bluetooth*.

# ПРОСЛУШИВАНИЕ РАДИОСТАНЦИЙ

## Настройка радиостанций

Верхняя/передняя панель

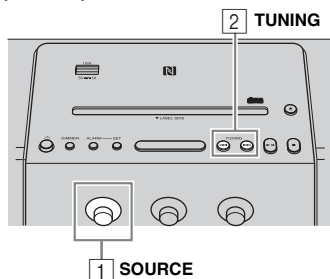

- 1 Для параметра SOURCE установите значение FM.
- 2 Нажмите кнопку «**◀▶**» для настройки FM-радиостанции.

| Тип настройки            | Управление кнопкой TUNING                                     |
|--------------------------|---|
| Автоматическая настройка | Нажмите и удерживайте кнопку « <b>◀▶</b> » или « <b>▶▶</b> ». |
| Ручная настройка         | Нажмите кнопку « <b>◀▶</b> » или « <b>▶▶</b> » еще раз.       |

### Примечание

Если настройку FM-радиостанции выполнить вручную, будет воспроизводиться монофонический звук.

## Сохранение FM-радиостанций (заданная функция)

С помощью функции предварительной настройки можно сохранить до пяти любимых FM-станций.

Передняя панель

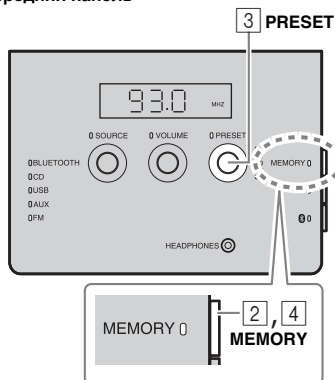

- 1 Выполните настройку на нужную радиостанцию.
- 2 Нажмите кнопку MEMORY.
- 3 Выберите номер, который необходимо сохранить, с помощью кнопки PRESET.



Чтобы отменить предварительную настройку, повторно нажмите кнопку TUNING.



- 4 Для завершения операции нажмите кнопку MEMORY.  
Предварительная настройка завершена.

## Выбор предварительно настроенных DAB-радиостанций

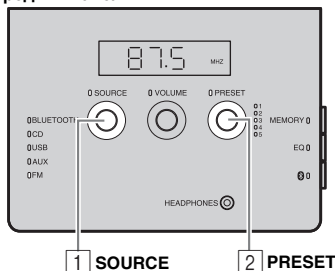
Передняя панель



- 1 Для параметра SOURCE установите значение FM.
- 2 Выбор предварительно настроенной радиостанции с помощью регулятора PRESET.

(Или нажмите кнопку  /  на пульте ДУ.)

# ПРОСЛУШИВАНИЕ ВНЕШНЕГО ИСТОЧНИКА

## Задняя панель

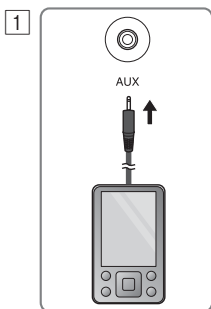

## Верхняя/передняя панель

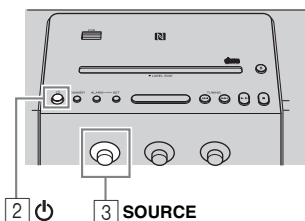

Прежде чем подключать аудиокабели, переведите устройство в режим ожидания.

- 1 Подключите внешнее аудиоустройство к разъему AUX на задней панели с помощью имеющегося в продаже стереокабеля с мини-штекером 3,5 мм.

### Примечание

Перед подключением выключите звук данного устройства и внешнего аудиоустройства.

- 2 Нажмите кнопку , чтобы включить устройство.
- 3 Для параметра SOURCE установите значение AUX.
- 4 Начните воспроизведение на подключенном внешнем аудиоустройстве.

# РЕГУЛИРОВКА ТЕМБРА

## Передняя панель

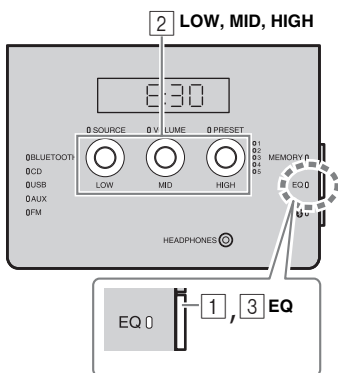

- 1 Нажмите кнопку EQ во время воспроизведения. Индикаторы LOW, MID и HIGH мигают.
- 2 Отрегулируйте тембр регуляторами LOW, MID и HIGH. Каждый тембр можно настроить в диапазоне от -5 до +5.
- 3 Для завершения операции нажмите кнопку EQ.

# ИСПОЛЬЗОВАНИЕ ФУНКЦИИ БУДИЛЬНИКА

## IntelliAlarm

Устройство имеет функцию будильника (IntelliAlarm), которая воспроизводит мелодию или набор звуковых сигналов (встроенный будильник) в установленное время различными способами. Функция будильника обладает следующими возможностями.

### ◆ 3 типа будильников

Устройство имеет 3 типа будильников, сочетающие музыку и звуковые сигналы.

|                      |   |
|----------------------|---|
| <b>SOURCE + BEEP</b> | Выбранный аудиоисточник и звуковой сигнал воспроизводятся в установленное время. Данный режим рекомендуется для отличного начала дня.<br>3 минуты до установленного времени: музыка из источника включается и постепенно усиливается, а громкость постепенно увеличивается по мере приближения времени будильника.<br>Время будильника: начинается воспроизведение звукового сигнала. |
| <b>SOURCE</b>        | Выбранный аудиоисточник воспроизводится в установленное время. Громкость постепенно увеличивается до установленного уровня.   |
| <b>BEEP</b>          | В установленное время воспроизводится только звуковой сигнал.   |

### ◆ Источники музыки

В качестве источника можно выбрать аудио CD, CD-диск с данными, устройство USB и радио. Следующие параметры также можно выбрать в зависимости от аудиоисточника:

| Источник                        | Способ воспроизведения                  | Функция   |
|---------------------------------|---|---|
| Аудио CD                        | Трек                                    | Выбранная дорожка будет воспроизводиться повторно.                        |
|                                 | Возобновление                           | Будет воспроизводиться дорожка, которая проигрывалась в последний раз.    |
| CD с данными/<br>устройство USB | Папка                                   | Выбранная папка будет воспроизводиться повторно.                          |
|                                 | Возобновление                           | Будет воспроизводиться дорожка, которая проигрывалась в последний раз.    |
| FM-радиостанция                 | Предварительно настроенная радиостанция | Будет воспроизводиться выбранная предварительно настроенная радиостанция. |
|                                 | Возобновление                           | Воспроизводится радиостанция, которая прослушивалась в последний раз.     |

### ◆ Повторение сигнала

Функцию повторения сигнала можно активировать для воспроизведения сигнала будильника через 5 минут (☞ стр. 18).

## Настройка будильника

### ◆ Настройка времени и звукового сигнала будильника

Верхняя/передняя панель

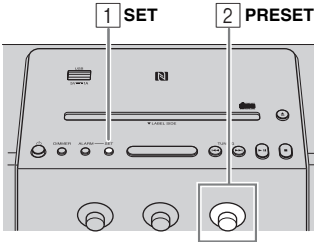

Задняя панель

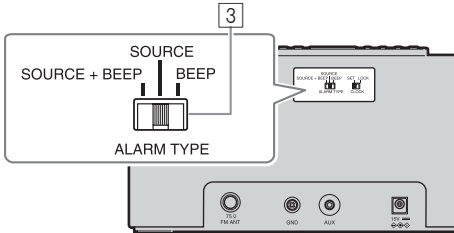

Верхняя/передняя панель

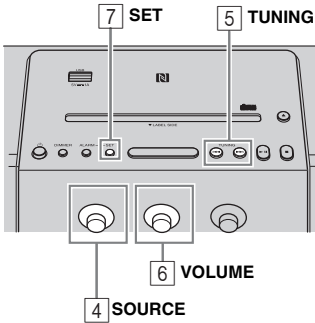

#### 1 Нажмите кнопку SET.

Будут мигать элементы настройки и индикатор будильника ((●)).



Индикатор будильника

#### 2 Установите время будильника с помощью PRESET.

#### 3 Установите тип будильника с помощью ALARM TYPE.

Доступны варианты: SOURCE+BEEP, SOURCE или BEEP. Для получения дополнительной информации о типах будильника см. раздел “3 типа будильников” (стр. 16).

#### 4 Выберите источник с помощью SOURCE (по мере необходимости).

Выберите источник музыки, если выбран режим SOURCE+BEEP или SOURCE. Можно выбрать источник, отличный от Bluetooth или AUX.

#### 5 При необходимости выберите дорожку, папку или радиостанцию с помощью TUNING.

Если в качестве источника установлен CD/Устройство USB, то с помощью кнопок [◀/▶] необходимо выбрать дорожку, папку или радиостанцию для будильника.



- Если выбран источник CD/Устройство USB, а в качестве номера дорожки или папки установлено значение “0”, будет возобновлено воспроизведение дорожки, прослушанной в последний раз.
- Если выбран источник FM, а индикатор номера предварительной установки (стр. 5) не отображается, будет воспроизводиться радиостанция, прослушанная в последний раз.

#### 6 Установите уровень громкости звукового сигнала будильника с помощью регулятора VOLUME.

#### 7 Для завершения операции нажмите кнопку SET.

Будильник будет установлен, и загорится индикатор будильника ((●)).

## Включение и выключение будильника

### Верхняя панель

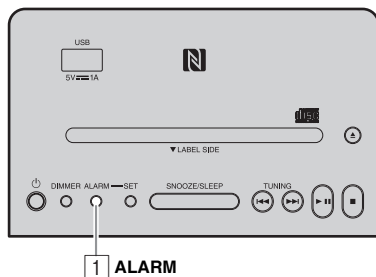

### 1 Нажмите ALARM.

Если функция будильника включена, отображается индикатор будильника ((●●)) и временно отображается время срабатывания. При повторном нажатии кнопки **ALARM** индикатор будильника ((●●)) и будильник будут отключены. Если в качестве режима будильника выбран Weekly Alarm (“Будильник на неделю”) (см. стр. 19), индикатор Weekly Alarm (WEEKLY) также будет включаться или выключаться.



Установленное время сигнала будет сохранено даже при выключении будильника. При повторном включении будильника с помощью кнопки **ALARM** звук сигнала будет воспроизводиться с заданными ранее настройками будильника.

## Операции во время воспроизведения сигнала будильника

Звуковой сигнал будильника воспроизводится в установленное время. Во время воспроизведения доступны перечисленные ниже действия.

### ◆ Прекращение звучания сигнала на короткое время (режим повторения сигнала)

#### Верхняя панель

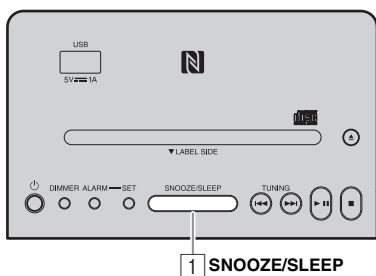

### 1 Нажмите кнопку SNOOZE/SLEEP.

С помощью функции повторения сигнала воспроизведение сигнала прекратится и возобновится через 5 минут.



- Нажмите кнопку **SNOOZE/SLEEP**.  
Один раз: звуковой сигнал прекратится;  
Два раза: отключится музыкальный источник (функция повторения сигнала).  
↓  
Через четыре минуты после отключения источника музыка включается и начинает усиливаться.  
↓  
Через минуту после начала усиления музыки раздается звуковой сигнал.
- Индикатор будильника будет мигать, когда функция повторения сигнала активирована.

### ◆ Выключение будильника

#### Верхняя панель

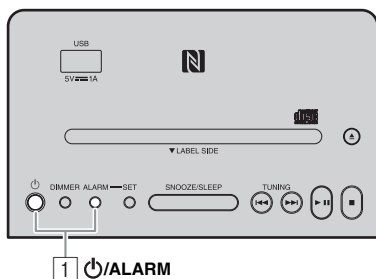

### 1 Нажмите ALARM или ⏻.



- Если будильник не будет выключен вручную, он автоматически отключится через 60 минут.
- Установленное время сигнала будет сохранено даже при выключении будильника. При повторном включении будильника с помощью кнопки **ALARM** звук сигнала будет воспроизводиться с заданными ранее настройками будильника.





## Настройка функции Weekly Alarm

### ◆ Настройка функции Weekly Alarm с помощью приложения DTA CONTROLLER

Приложение DTA CONTROLLER (стр. 2) позволяет использовать функцию Weekly Alarm, с помощью которой можно задать время будильника отдельно на каждый день недели. Для начала необходимо настроить функцию Weekly Alarm в приложении DTA CONTROLLER.

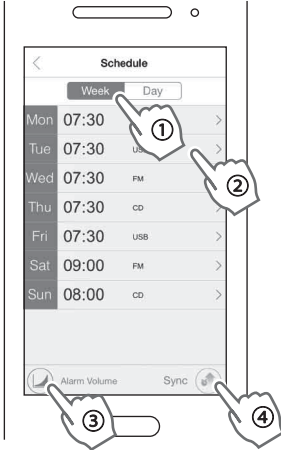
#### Экран настройки IntelliAlarm



1 Коснитесь значка  (значок IntelliAlarm) в приложении DTA CONTROLLER. Откроется экран настройки IntelliAlarm.

2 На экране настройки IntelliAlarm выполните приведенные ниже действия.

- ① Выберите пункт [Неделя (Week)] (Weekly Alarm).
- ② Задайте время сигнала будильника для каждого дня недели.
- ③ Настройте уровень громкости будильника или дополнительные параметры IntelliAlarm.
- ④ Коснитесь пункта [Синхронизация (Sync)], чтобы сохранить настройки на устройстве.

Функция Weekly Alarm активируется, и на экране отобразятся индикаторы будильника ((●)) и Weekly Alarm (WEEKLY).



## ◆ Настройка функции Weekly Alarm на устройстве

После настройки Weekly Alarm в DTA CONTROLLER режим Weekly Alarm становится доступным в меню выбора режимов будильника.

### Верхняя панель

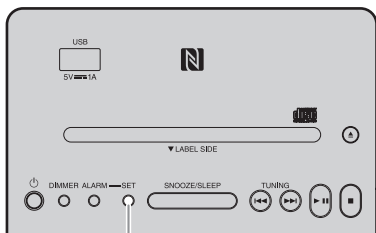

1, 2 SET

### Передняя панель

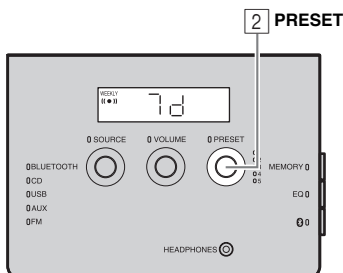

2 PRESET

### 1 Нажмите кнопку SET.

Индикатор будильника ((●●)) начнет мигать, и отобразится экран выбора режима будильника.

### 2 Выберите режим будильника.

Вращая регулятор PRESET, выберите режим будильника и нажмите кнопку SET для подтверждения.

#### 1 день (режим One Day Alarm):

будильник срабатывает только один раз в заданное время.



Индикатор будильника

#### 7 дней (режим Weekly Alarm):

время сигнала будильника может быть настроено для каждого дня недели (может быть задано исключительно при помощи "DTA CONTROLLER").



Индикатор Weekly Alarm

Индикатор будильника

Выбор режима Weekly Alarm завершает настройку будильника. Загораются индикаторы сигнала будильника ((●●)) и Weekly Alarm (WEEKLY).

### Примечание

Режим сигнала Weekly Alarm недоступен, если все дни недели в параметре Weekly Alarm отключены. Включите любой день в Weekly Alarm.

# ИСПОЛЬЗОВАНИЕ ТАЙМЕРА ПЕРЕХОДА В РЕЖИМ ОЖИДАНИЯ

Можно задать промежуток времени, по истечении которого устройство будет автоматически переходить в режим ожидания.

Верхняя панель

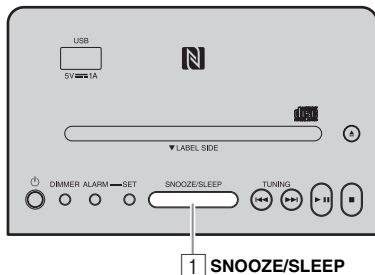

- 1 Нажмите кнопку **SNOOZE/SLEEP** несколько раз, чтобы задать интервал времени до перехода системы в режим ожидания.

Для таймера можно задать интервал 30, 60, 90 и 120 минут.

После установки времени на дисплее передней панели появится индикатор режима ожидания (z<sup>z</sup>).



Индикатор режима ожидания



Если кнопка **SNOOZE/SLEEP** нажата, когда таймер перехода в режим ожидания активирован, то настройки таймера перехода в режим ожидания будут отменены.

# РЕГУЛИРОВКА ЯРКОСТИ ДИСПЛЕЯ ПЕРЕДНЕЙ ПАНЕЛИ

Верхняя панель

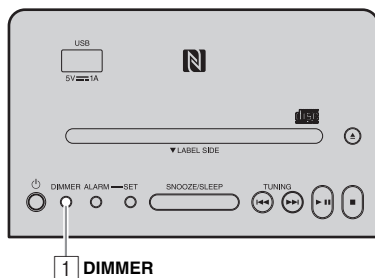

- 1 Нажмите кнопку **DIMMER**.

При каждом нажатии кнопки параметры яркости меняются в следующем порядке:

A (авто) → 3 (самый яркий) → 2 → 1 (самый темный) → назад к A

## Примечание

При выборе значения AUTO яркость дисплея передней панели регулируется автоматически с помощью датчика яркости (см. стр. 5). Убедитесь в том, что датчик не закрыт.

# УСТРАНЕНИЕ НЕИСПРАВНОСТЕЙ





В случае возникновения проблем при использовании устройства сначала обратитесь к следующему списку. Если ваша проблема не указана в таблице или приведенные ниже инструкции не помогли, выключите аппарат, отсоедините силовую кабель и обратитесь к ближайшему авторизованному дилеру или в сервисный центр Yamaha.

## Общие

| Проблема  | Причина  | Решение   |
|---|--|---|
| <b>Устройство не включается.</b>  | Неадекватно подключен кабель питания.  | Повторно подсоедините кабель питания к сетевой розетке и к устройству.  |
|   | Произошел сильный скачок напряжения, например из-за вспышки молнии или избыточного статического электричества.                                   | Отключите кабель питания. Подождите около 30 секунд, затем подключите кабель питания и включите устройство.   |
| <b>Из колонок не слышен звук.</b>   | Установлен минимальный уровень громкости.  | Отрегулируйте уровень громкости.  |
|   | Неправильно выбран источник.   | Выберите соответствующий источник.  |
|   | Активирована функция автоматического перехода в режим ожидания.  | Включите устройство еще раз.  |
| <b>Внезапное отключение звука.</b>  | Возможно, установлен режим ожидания (☞ стр. 21).   | Включите устройство и снова воспроизведите источник.  |
|   | Активирована функция автоматического перехода в режим ожидания.  | Включите устройство еще раз.  |
| <b>Звук надломлен/искажен, или присутствует аномальный шум.</b>           | Громкость входящего источника чрезмерна, или громкость этого устройства чрезмерна (особенно низкие частоты).                                     | Отрегулируйте громкость с помощью регулятора <b>VOLUME</b> или настройте низкие частоты с помощью <b>EQ</b> (☞ стр. 15).  |
| <b>Устройство работает ненадлежащим образом.</b>                          | Произошел сильный скачок напряжения, например из-за вспышки молнии или избыточного статического электричества, или произошло падение напряжения. | Переведите устройство в режим ожидания и отсоедините кабель питания. Подождите около 30 секунд, затем подключите кабель питания и включите устройство.                |
| <b>Устройство включается, но сразу переходит в режим ожидания.</b>        |  |   |
| <b>Цифровое или высокочастотное оборудование создает помехи.</b>          | Устройство расположено слишком близко к цифровому или высокочастотному оборудованию.   | Расположите устройство дальше от такого оборудования.   |
| <b>Сброшены настройки часов.</b>  | Устройство оставалось отключенным от розетки более недели.   | Надежно подсоедините кабель питания к сетевой розетке, а затем заново настройте часы (☞ стр. 7).  |
| <b>При срабатывании будильника не воспроизводится выбранный источник.</b> | Отсутствует CD-диск или устройство USB.  | Вставьте CD-диск или подключите устройство USB.   |
|   | <b>ALARM TYPE</b> Переключатель установлен в положение BEEP.   | Установите переключатель <b>ALARM TYPE</b> в положение SOURCE + BEEP или SOURCE (☞ стр. 16).  |
| <b>Мигают часы, и устройство невозможно использовать.</b>                 | <b>CLOCK</b> переключатель на задней панели установлен в положение SET, а данное устройство находится в режиме настройки часов.                  | Установите переключатель <b>CLOCK</b> в положение LOCK (☞ стр. 7).  |
| <b>Функция автоматического перехода в режим ожидания неактивна.</b>       | Возможно, устройство улавливает помехи.  | Если поблизости от устройства находятся радиотелефоны, беспроводные устройства, микроволновые печи, источники дневного света, переместите устройство подальше от них. |
| <b>Дисплей на передней панели погас.</b>                                  | Для дисплея передней панели выбрано значение AUTO.   | Выберите для параметров яркости дисплея значение, отличное от AUTO. Или не закрывайте датчик освещенности.  |

| Проблема   | Причина   | Решение  |
|--|---|--|
| Не удается зарядить подключенное портативное устройство USB. | К устройству подсоединено несовместимое устройство USB. Или устройство USB неправильно подключено к данному устройству. | Нажмите кнопку  для перехода в режим ожидания и снова подключите устройство USB к данному устройству. Если после этого устранить проблему не удастся, значит, устройство USB невозможно зарядить от данного устройства. |

## Воспроизведение CD-дисков

| Проблема  | Причина  | Решение  |
|---|--|--|
| Не удается вставить диск.   | Устройство переведено в энергосберегающий режим ожидания.  | Для выхода из энергосберегающего режима ожидания нажмите кнопку  (см. стр. 4).            |
|   | Диск уже вставлен.   | Для извлечения диска нажмите кнопку  .  |
| Операции, выполняемые некоторыми кнопками, не работают.   | В устройство загружен несовместимый диск.  | Используйте диск, поддерживаемый устройством (см. стр. 26).  |
| Воспроизведение не начинается после нажатия кнопки  (воспроизведение сразу останавливается). | Диск загрязнен.  | Протрите диск.   |
|   | В устройство загружен несовместимый диск.<br>Если устройство было перенесено из холодного места в теплое, возможно, на линзе чтения диска образовался конденсат. | Используйте диск, поддерживаемый устройством (см. стр. 26).<br>Подождите один или два часа, пока устройство не достигнет комнатной температуры, а затем повторите попытку. |
| Индикатор CD мигает дважды 3 раза, а диск выбрасывается из устройства.  | В устройство загружен несовместимый диск.  | Используйте диск, поддерживаемый устройством (см. стр. 26).  |
|   | Диск загрязнен.  | Протрите диск.   |
|   | На диске отсутствуют воспроизводимые файлы.  | Используйте диск, содержащий воспроизводимые файлы (см. стр. 26, 27).  |
|   | Диск загружен задом наперед.   | Вставьте диск, направив сторону с этикеткой к ближней стороне устройства.  |
| После загрузки диска на дисплее передней панели отображается надпись “Err”.   | Ошибка устройства.   | Извлеките диск с помощью кнопки  .  |

## Воспроизведение устройства USB

| Проблема   | Причина   | Решение  |
|--|---|--|
| Не воспроизводится файл MP3/WMA, содержащийся на устройстве USB.     | Устройство USB не распознано.                           | Переведите устройство в режим ожидания и отключите устройство USB. Затем включите устройство и снова подключите устройство USB.  |
|  |   | Подсоедините адаптер переменного тока, если он поставляется вместе с устройством.  |
| После подключения устройства USB индикатор USB мигает дважды 3 раза. | К устройству подсоединено несовместимое устройство USB. | Переведите данное устройство в режим ожидания и снова подключите устройство USB. Если после этого устранить проблему не удастся, значит, устройство USB не воспроизводится на данном устройстве. |
|  | На устройстве USB отсутствуют воспроизводимые файлы.    | Используйте устройство USB, содержащее воспроизводимые файлы (см. стр. 26, 27).  |

**Bluetooth**

| Проблема   | Причина  | Решение  |
|--|--|--|
| <b>Не удается выполнить сопряжение с подключаемым устройством.</b> | Данное устройство уже подключено к другому устройству.   | Отключите уже подключенное устройство <i>Bluetooth</i> .   |
|  | Подключаемое устройство не поддерживает протокол A2DP.   | Выполните подключение к устройству, поддерживающему A2DP.  |
|  | Сопрягаемый адаптер или другое устройство <i>Bluetooth</i> имеет пароль, отличный от "0000".   | Используйте адаптер или устройство <i>Bluetooth</i> с паролем доступа "0000".  |
|  | Данное и подключаемое устройства находятся слишком далеко друг от друга.   | Поднесите подключаемое устройство ближе к данному устройству.  |
|  | Поблизости расположен источник (микроволновая печь, беспроводная локальная сеть и т. д.), который излучает сигналы на частоте 2,4 ГГц. | Расположите устройство вдали от таких приборов.  |
| <b>Не удается установить Bluetooth-соединение.</b>                 | Данное устройство отсутствует в списке <i>Bluetooth</i> -соединений подключаемого устройства.  | Выполните сопряжение повторно (см. стр. 11).   |
|  | Уже подключено другое устройство <i>Bluetooth</i> .  | Завершите текущее <i>Bluetooth</i> -соединение.  |
|  | Функция <i>Bluetooth</i> на устройстве отключена.  | Включите функцию <i>Bluetooth</i> на устройстве.   |
|  | Данные сопряжения были удалены.  | Выполните сопряжение повторно (см. стр. 11).<br>С этим устройством можно связать до 8 подключаемых устройств. При сопряжении девятого устройства будут удалены настройки сопряжения для устройства, которое дольше всех не использовалось. Для iPhone, iPad или iPod touch необходимо удалить историю сопряжений с данным устройством и повторить попытку подключения. |
| <b>Звук не воспроизводится или воспроизводится с перебоями.</b>    | <i>Bluetooth</i> -соединение с подключаемым устройством разорвано.   | Установите <i>Bluetooth</i> -соединение повторно (см. стр. 13).  |
|  | Данное и подключаемое устройства находятся слишком далеко друг от друга.   | Поднесите подключаемое устройство ближе к данному устройству.  |
|  | Поблизости расположен источник (микроволновая печь, беспроводная локальная сеть и т. д.), который излучает сигналы на частоте 2,4 ГГц. | Расположите устройство вдали от таких приборов.  |
|  | На подключаемом устройстве отключена функция <i>Bluetooth</i> .  | Включите функцию <i>Bluetooth</i> на подключаемом устройстве.  |
|  | На подключаемом устройстве не настроена передача звуковых сигналов на данное устройство через <i>Bluetooth</i> .                       | Проверьте правильность настройки функции <i>Bluetooth</i> на подключаемом устройстве.  |
|  | Параметр сопряжения подключаемого устройства указывает на другое устройство.   | Настройте подключаемое устройство для сопряжения с данным устройством.   |
|  | Слишком низкий уровень громкости на подключаемом устройстве.   | Увеличьте уровень громкости.   |

## Прием FM-радиосигнала

| Проблема  | Причина  | Решение  |
|---|--|--|
| <b>Сильные помехи.</b>  | Неправильно подключена антенна.  | Убедитесь, что антенна подключена надлежащим образом (см. стр. 6), или воспользуйтесь серийно производимой наружной антенной.          |
| <b>Большое количество шума во время стереофонического вещания</b>                 | Выбранная радиостанция находится далеко от места приема, или в регионе слабый радиосигнал. | Чтобы улучшить качество сигнала (см. стр. 14), попробуйте настроить вручную или воспользуйтесь серийно производимой наружной антенной. |
| <b>Слабый радиосигнал даже при использовании наружной антенны (звук искажен).</b> | Имеет место многолучевое отражение или другие радиопомехи.                                 | Измените высоту, направление или расположение антенны.   |

## Пульт ДУ

| Проблема                                       | Причина   | Решение  |
|--|---|--|
| <b>Пульт ДУ работает ненадлежащим образом.</b> | Пульт ДУ находится за пределами рабочего диапазона.   | Для получения дополнительной информации о зоне действия пульта ДУ см. раздел “Использование Пульта ДУ” (см. стр. 3). |
|  | Возможно, на приемник сигнала от пульта ДУ на устройстве (см. стр. 3) воздействуют прямые солнечные лучи или освещение. | Измените освещение или положение устройства.   |
|  | Исчерпан заряд батарейки.   | Установите новую батарейку.  |
|  | Между приемником сигнала пульта ДУ на устройстве и пультом ДУ находится препятствие.                                    | Устраните препятствие.   |

# ПРИМЕЧАНИЯ О ДИСКАХ И УСТРОЙСТВАХ USB

## Информация о CD-дисках

Это устройство поддерживает диски аудио CD, CD-R\*, CD-RW\* со следующими логотипами.



\* CD-R/RW стандарта ISO 9660



Логотип диска напечатан на диске и обложке диска.

### Примечание

- Не загружайте в данное устройство диски каких-либо других типов. Это может привести к повреждению устройства.
- Диски CD-R/RW не удастся воспроизвести, если они не были финализированы.
- В зависимости от характеристик диска или условий записи воспроизведение некоторых дисков может быть невозможным.
- Не используйте диски нестандартной формы (например, в виде сердца).
- Не используйте диски, на поверхности которых много царапин.
- Не вставляйте диски, имеющие трещины, деформированные или склеенные диски.
- Не используйте 8-сантиметровые диски.

## Обращение с диском

- Не прикасайтесь к поверхности диска. Держите диск за края (и центральное отверстие).
- Не используйте карандаш или маркер с заостренным концом для нанесения надписей на диск.
- Не применяйте к диску клейкую ленту, наклейки, клей и т. д.
- Не используйте защитное покрытие с целью предотвращения возникновения царапин на диске.
- Не вставляйте одновременно более одного диска в слот для диска. Это может привести к повреждению данного устройства и самих дисков.
- Не вставляйте посторонние предметы в слот для диска.

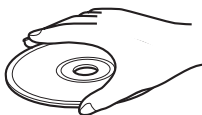

- Не подвергайте диски воздействию прямых солнечных лучей, высокой температуры, высокой влажности и пыли.
- В случае загрязнения диска протрите его чистой сухой тканью от центра к краям. Не используйте жидкость для стирания надписей или разбавитель.
- Во избежание возникновения неисправности не используйте доступное в продаже средство для очистки линз.

Предупреждение

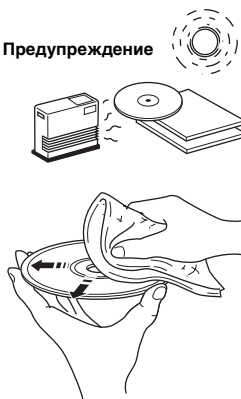

## Информация об устройствах USB

### Об устройствах USB, воспроизводимых на данном устройстве

Это устройство поддерживает запоминающие устройства USB большой емкости (например, устройства флеш-памяти или портативные аудиопроигрыватели), в которых используется формат FAT16 или FAT32.

**Об источниках питания устройств USB: От этого устройства можно заряжать (макс. 1 А) устройства USB (только не в энергосберегающем режиме ожидания).**

### Примечание

- Некоторые устройства могут работать неправильно, даже если они удовлетворяют техническим требованиям.
- Не подключайте другие устройства, отличные от запоминающих устройств USB большой емкости (например, зарядные устройства USB или концентраторы USB), персональные компьютеры, устройства для чтения карт памяти, внешние жесткие диски и т. д.
- Компания Yamaha не будет нести ответственность за какой бы то ни было ущерб или потерю данных на устройстве USB, произошедшие во время его подключения к данному устройству.
- Воспроизведение и подача питания на устройства USB всех типов не гарантируется.
- Использовать устройства USB с функцией шифрования невозможно.



## О файлах MP3 и WMA

### Примечание

- Устройство может воспроизводить следующие типы файлов.

| Файл | Скорость передачи данных (Кбит/с) | Частота дискретизации (кГц) |
|------|-----------------------------------|-----------------------------|
| MP3  | 8–320**                           | 16–48                       |
| WMA  | 16–320**                          | 22,05–48                    |

\*\* Поддерживается постоянная и переменная скорость передачи данных.

- Ниже приведено максимальное количество файлов/папок, которое можно воспроизвести на устройстве.

|  | CD с данными | Устройство USB |
|--|--------------|----------------|
| Максимальное общее количество файлов         | 512          | 9999           |
| Максимальное количество папок                | 255          | 128            |
| Максимальное количество файлов в одной папке | 511          | 255            |

- Воспроизведение файлов, защищенных авторским правом, не поддерживается.

## ТЕХНИЧЕСКИЕ ХАРАКТЕРИСТИКИ

### ◆ ПРОИГРЫВАТЕЛЬ

#### CD

- Носитель ..... CD, CD-R/RW
- Аудиоформат ..... аудио CD, MP3, WMA

#### Лазер

- Тип ..... полупроводниковый лазер GaAs/GaAlAs
- Длина волны ..... 790 нм
- Выходная мощность ..... 7 мВт

#### Устройство USB

- Аудиоформат ..... MP3, WMA

#### AUX

- Входной разъем ..... мини-штекер СТЕРЕО 3,5 мм

### ◆ Bluetooth

- Версия *Bluetooth* ..... Вер. 2.1 +EDR
- Поддерживаемые протоколы ..... A2DP
- Поддерживаемые кодеки ..... SBC, AAC, aptX®
- Выходная мощность беспроводной сети ..... *Bluetooth* класс 2
- Максимальное расстояние между устройствами ..... 10 м (без преград)

### ◆ NFC (коммуникация ближнего поля)

- Поддерживаемая модель ..... устройство Android 4.1 и более поздних версий с поддержкой NFC

- \* Некоторые модели могут не работать или иметь другие требования к расстоянию для установки соединения.

### ◆ ТЮНЕР

- Диапазон настройки FM ..... 87,5–108,0 МГц

### ◆ ОБЩИЕ ХАРАКТЕРИСТИКИ

- Источник питания ..... от 100 до 240 В, 50/60 Гц
- Энергопотребление ..... 17 Вт
- Энергопотребление в режиме ожидания (при работающих часах и включенном модуле *Bluetooth*) ..... 2,4 Вт
- Энергопотребление в энергосберегающем режиме ожидания (при выключенных часах) ..... 0,4 Вт
- Время управления питанием (автоматический режим ожидания) ..... отсутствие входного сигнала: около 20 минут  
..... отсутствие каких-либо действий: около 8 часов
- Наушники ..... мини-штекер СТЕРЕО 3,5 мм (адаптивное сопротивление от 16 до 32 Ω)
- Размеры (Ш × В × Г) ..... 400 × 180 × 137 мм
- Вес ..... 3,0 кг

Технические характеристики могут быть изменены без предварительного уведомления.

iPad, iPhone и iPod touch — товарные знаки корпорации Apple Inc., зарегистрированные в США и других странах.

Android и Google Play являются товарными знаками Google, Inc.



© 2013 CSR plc и группа компаний.

Знак aptX® и логотип aptX являются товарными знаками компании CSR plc или одной из ее совместных компаний и могут быть зарегистрированы в одной или нескольких юрисдикциях.

Ru

|   |
|---|
| <b>CAUTION</b><br>Use of controls or adjustments or performance of procedures other than those specified herein may result in hazardous radiation exposure.   |
| <b>AVERTISSEMENT</b><br>L'utilisation de commandes et l'emploi de réglages ou de méthodes autres que ceux décrits ci-dessous, peuvent entraîner une exposition à un rayonnement dangereux.                        |
| <b>VORSICHT</b><br>Die Verwendung von Bedienelementen oder die Einstellung bzw. die Ausführung von anderen als in dieser Anleitung beschriebenen Vorgängen kann zu Gefährdung durch gefährliche Strahlung führen. |
| <b>OBSERVERA</b><br>Användning av reglage eller justeringar eller utförande av åtgärder på annat sätt än så som beskrivs här kan resultera i farlig strålning.  |
| <b>ATTENZIONE</b><br>L'uso di controlli, regolazioni, operazioni o procedure non specificati in questo manuale possono risultare in esposizione a radiazioni pericolose.  |
| <b>PRECAUCIÓN</b><br>El uso de los controles, los ajustes o los procedimientos que no se especifican en este manual pueden causar una exposición peligrosa a la radiación.  |
| <b>LET OP</b><br>Gebruik van bedieningsorganen, instellingen of procedures anders dan beschreven in dit document kan leiden tot blootstelling aan gevaarlijke stralen.  |
| <b>ПРЕДОСТЕРЕЖЕНИЕ</b><br>Использование органов управления или произведение настроек или выполнение процедур, не указанных в данной инструкции, может отразиться на выделении опасной радиации.                   |
| <b>Yamaha Music Europe GmbH</b><br>Siemensstr. 22-34 25462 Rellingen, Germany<br>Tel: +49-4101-303-0  |
| <b>Yamaha Music Gulf FZE</b><br>Office JAFZA 16-512, P.O.Box 17328, Jebel Ali - Dubai<br>Tel: +971-4-881-5868   |
| <b>Yamaha Music (Russia) LLC.</b><br>Room 37, bld. 7, Kievskaya street, Moscow, 121059, Russia<br>Tel: +7-495-626-5005  |

## VAROITUS

Muiden kuin tässä esitettyjen toimintojen säädön tai asetusten muutto saattaa altistaa vaaralliselle säteilylle tai muille vaarallisille toiminnoille.

## DK

Advarsel: Usynlig laserstråling ved åbning når sikkerhedsafbrydere er ude af funktion. Undgå udsættelse for stråling.

Bemærk: Netafbryderen SYSTEM OFF/Standby er sekundært indkoblet og ofbryder ikke strømmen fra nettet. Den indbyggede netdel er derfor tilsluttet til lysnettet så længe netstikket sidder i stikkontakten.

## N

Observer: Nettbryteren SYSTEM OFF/Standby er sekundært innkoplet. Den innebygdenetdelen er derfor ikke frakoplet nettet så lenge apparatet er tilsluttet nettkontakten.

## S

Klass 1 laserparat

Varning! Om apparaten används på annat sätt än i denna bruksanvisning specificerats, kan användaren utsättas för osynlig laserstrålning, som överskrider gränsen för laserklass 1.

Observera! Strömbrytaren SYSTEM OFF/Standby är sekundärt kopplad och inte bryter inte strömmen från nätet. Den inbyggda nätdelen är därför ansluten till elnätet så länge stickproppen sitter i vägguttaget.

## SF

Luokan 1 laserlaite

Varoitus! Laitteen käyttäminen muulla kuin tässä käyttöohjeessa mainitulla tavalla saattaa altistaa käyttäjän turvallisuusluokan 1 ylittävälle näkymättömälle lasersäteilylle.

Oikeus muutoksiin varataan. Laite ei saa olla alttiina tippu- ja roiskevedelle.

Huom. Toiminnanvalitsin SYSTEM OFF/Standby on kytketty toisiopuolelle, eikä se kytke laitetta irti sähköverkosta. Sisäänrakennettu verkko-osa on kytkettynä sähköverkkoon aina silloin, kun pistoke on pistorasiasassa.

## VARO!

AVATTAESSA JA SUOJALUKITUS OHITETTAESSA OLET ALTTIINA NÄKYMÄTTÖMÄLLE LASERSÄTEILYLLE. ÄLÄ KATSO SÄ TEESEEN.

## WARNING!

OSYNLIG LASERSTRÅLNING NÄR DENNA DEL ÄR ÖPPNAD OCH SPÄRREN ÄR URKOPPLAD. BETRakta EJ STRÅLEN.

- The name plate is located on the bottom of the unit.
- La plaque signalétique se trouve sur le dessous de l'appareil.
- Das Typenschild ist an der Geräteunterseite angebracht.
- Namnplåten sitter på enhetens undersida.
- La targhetta con il nome è disposta sul lato inferiore dell'unità.
- La etiqueta con el nombre se encuentra en la parte inferior de la unidad.
- Het naamplaatje bevindt zich aan de onderzijde van het toestel.
- Заводская табличка находится на нижней поверхности аппарата.

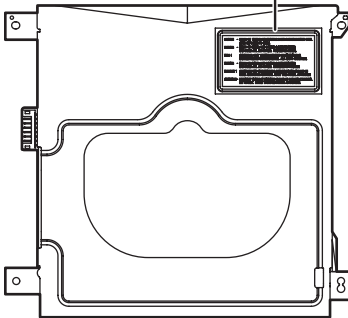
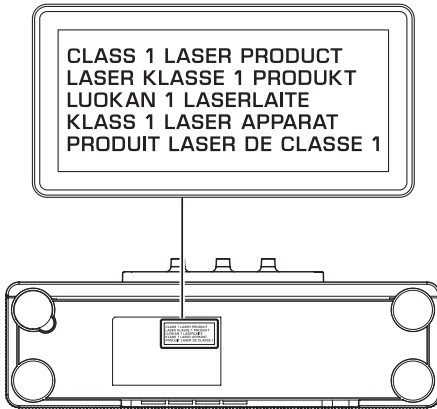







**Important Notice: Guarantee Information for customers in EEA\* and Switzerland****English**

For detailed guarantee information about this Yamaha product, and Pan-EEA\* and Switzerland warranty service, please either visit the website address below (Printable file is available at our website) or contact the Yamaha representative office for your country. \* EEA: European Economic Area

**Remarque importante: informations de garantie pour les clients de l'EEE et la Suisse****Français**

Pour des informations plus détaillées sur la garantie de ce produit Yamaha et sur le service de garantie applicable dans l'ensemble de l'EEE ainsi qu'en Suisse, consultez notre site Web à l'adresse ci-dessous (le fichier imprimable est disponible sur notre site Web) ou contactez directement Yamaha dans votre pays de résidence. \* EEE : Espace Economique Européen

**Wichtiger Hinweis: Garantie-Information für Kunden in der EWR\* und der Schweiz****Deutsch**

Für nähere Garantie-Information über dieses Produkt von Yamaha, sowie über den Pan-EWR\*- und Schweizer Garantieservice, besuchen Sie bitte entweder die folgend angegebene Internetadresse (eine druckfähige Version befindet sich auch auf unserer Webseite), oder wenden Sie sich an den für Ihr Land zuständigen Yamaha-Vertrieb. \*EWR: Europäischer Wirtschaftsraum

**Viktigt: Garantiinformation för kunder i EES-området\* och Schweiz****Svenska**

För detaljerad information om denna Yamahaprodukt samt garantiservice i hela EES-området\* och Schweiz kan du antingen besöka nedanstående webbadress (en utskriftsvänlig fil finns på webbplatsen) eller kontakta Yamahas officiella representant i ditt land. \* EES: Europeiska Ekonomiska Samarbetsrådet

**Avviso importante: informazioni sulla garanzia per i clienti residenti nell'EEA\* e in Svizzera****Italiano**

Per informazioni dettagliate sulla garanzia relativa a questo prodotto Yamaha e l'assistenza in garanzia nei paesi EEA\* e in Svizzera, potete consultare il sito Web all'indirizzo riportato di seguito (è disponibile il file in formato stampabile) oppure contattare l'ufficio di rappresentanza locale della Yamaha. \* EEA: Area Economica Europea

**Aviso importante: información sobre la garantía para los clientes del EEE\* y Suiza****Español**

Para una información detallada sobre este producto Yamaha y sobre el soporte de garantía en la zona EEE\* y Suiza, visite la dirección web que se incluye más abajo (la versión del archivo para imprimir esta disponible en nuestro sitio web) o póngase en contacto con el representante de Yamaha en su país. \* EEE: Espacio Económico Europeo

**Belangrijke mededeling: Garantie-informatie voor klanten in de EER\* en Zwitserland****Nederlands**

Voor gedetailleerde garantie-informatie over dit Yamaha-product en de garantieservice in heel de EER\* en Zwitserland, gaat u naar de onderstaande website (u vindt een afdrukbaar bestand op onze website) of neemt u contact op met de vertegenwoordiging van Yamaha in uw land. \* EER: Europese Economische Ruimte

<http://europe.yamaha.com/warranty/>



© 2015 Yamaha Corporation

YAMAHA CORPORATION  
Printed in China ZR52580