

Сетевой ресивер

**R-N303**

**R-N303D**

---

Руководство пользователя

**musicCast**

- Сетевые ресиверы R-N303 и R-N303D позволяют воспроизводить звук с высоким качеством стереосигнала в домашних условиях.
- В настоящем руководстве описываются этапы подготовки и операции для ежедневного использования аппарата.

# МЕРЫ БЕЗОПАСНОСТИ

## ПЕРЕД ИСПОЛЬЗОВАНИЕМ ВНИМАТЕЛЬНО ПРОЧИТАЙТЕ ДАННЫЕ УКАЗАНИЯ. СЛЕДУЙТЕ ЭТИМ ИНСТРУКЦИЯМ.

Меры безопасности, приведенные ниже, позволяют предотвратить риск получения увечья пользователем или другими лицами и повреждение собственности. Они должны помочь пользователю корректно и безопасно эксплуатировать прибор. Следуйте этим инструкциям.

После прочтения храните это руководство в надежном месте, чтобы к нему можно было обратиться в любое время.

- Направляйте запросы на осмотр или ремонт представителю, у которого вы приобрели устройство, или специалисту центра технического обслуживания корпорации Yamaha.
- Корпорация Yamaha не несет ответственности за повреждения, вызванные неправильной эксплуатацией или модификацией устройства.
- Данное устройство предназначено для повседневного использования в дома. Не используйте его в областях, требующих высокой надежности, например в сфере жизнеобеспечения, здравоохранения или при работе с активами высокой стоимости.



### **ПРЕДУПРЕЖДЕНИЕ**

Данная информация предупреждает о риске смерти или получения серьезных увечий.

#### **■ Источник питания / кабель питания**

- Не повреждайте кабель питания.
  - Не располагайте кабель рядом с обогревателями.
  - Не скручивайте и не сгибайте его.
  - Не царапайте кабель питания.
  - Не ставьте тяжелые предметы на кабель питания.
- Эксплуатация кабеля питания с оголенной центральной жилой может стать причиной пожара или поражения электрическим током.
- Не прикасайтесь к вилке или кабелю питания, если имеется риск удара молнии. Несоблюдение этого указания может привести к поражению электрическим током.
- Напряжение источника питания должно соответствовать указанному на нем значению. Подключение к неподходящей розетке переменного тока может стать причиной пожара, поражения электрическим током или неисправности.
- Периодически проверяйте сетевую вилку адаптера и очищайте ее от скопившейся пыли и грязи. Несоблюдение этого указания может привести к пожару или поражению электрическим током.
- Перед настройкой устройства убедитесь, что используемая розетка электросети легкодоступна. При возникновении какого-либо сбоя или неисправности немедленно отключите питание с помощью выключателя и извлеките вилку из розетки переменного тока. Даже если выключатель питания находится в выключенном положении, до тех пор пока вилка не отсоединена от розетки, устройство остается подключенным к источнику питания.
- В случае грома или приближения грозы незамедлительно отключите выключатель питания и извлеките вилку из розетки переменного тока. Несоблюдение этого указания может привести к пожару или неисправностям.
- Если устройство не будет использоваться в течение длительного времени, извлеките вилку из розетки переменного тока. Несоблюдение этого указания может привести к пожару или неисправностям.

#### **■ Не разбирать**

- Не разбирайте и не вносите изменения в это устройство. Несоблюдение этого указания может привести к пожару, поражению электрическим током, травмам или неисправностям. В случае любых нарушений направляйте запросы на осмотр или ремонт представителю, у которого вы приобрели устройство, или специалисту центра технического обслуживания корпорации Yamaha.

#### **■ Беречь от воды**

- Не допускайте попадания устройства под дождь. Не пользуйтесь им рядом с водой, в условиях сырости или повышенной влажности. Не ставьте на него емкости с жидкостью (вазы, бутылки или стаканы), которая может пролиться и попасть в отверстия. Попадание жидкости, например воды, внутрь устройства может стать причиной пожара, поражения электрическим током или неисправности. В случае попадания жидкости, например воды, в устройство немедленно отключите питание усилителя и отсоедините кабель питания от розетки переменного тока. Затем отправьте запрос на осмотр представителю, у которого вы приобрели устройство, или специалисту центра технического обслуживания корпорации Yamaha.
- Ни в коем случае не вставляйте и не вынимайте сетевую вилку мокрыми руками. Не беритесь за устройство влажными руками. Несоблюдение этого указания может привести к поражению электрическим током или неисправностям.

#### **■ Беречь от огня**

- Не размещайте горячие предметы или источники открытого огня рядом с устройством, поскольку это может привести к возгоранию.

#### **■ Техническое обслуживание и уход**

- Не используйте для чистки или смазки аэрозоли и спреи с содержанием горючих газов. Горючий газ может остаться внутри устройства и спровоцировать взрыв или пожар.

#### **■ Использование батарей**

- Не разбирайте батарею. Попадание содержимого батареи в глаза или на руки может привести к потере зрения или химическому ожогу.
- Не бросайте батареи в огонь. Это может привести к взрыву батареи и стать причиной пожара или травмы.
- Не подвергайте батарею воздействию высоких температур, например прямого солнечного света или огня. Батарея может взорваться и стать причиной пожара или травмы.
- Не пытайтесь заряжать батареи, не рассчитанные на повторную зарядку. Зарядка может привести к взрыву или протеканию батареи, что, в свою очередь, может вызвать потерю зрения, химический ожог или травму.
- Если батареи все же протекли, избегайте контакта с вытекшим электролитом. В случае попадания электролита в глаза, рот или на кожу, немедленно смойте электролит водой и обратитесь к врачу. Электролит — это едкое вещество, способное вызвать потерю зрения или химические ожоги.

#### **■ Модуль беспроводной связи**

- Не используйте данное устройство рядом с медицинскими приборами или в медицинских учреждениях. Радиоизлучение данного устройства может повлиять на работу электрических медицинских приборов.
- Не используйте данное устройство в пределах 15 см от лиц с живленным кардиостимулятором или дефибриллятором. Радиоволны, генерируемые данным устройством, могут повлиять на работу электрических медицинских устройств, например живленных кардиостимуляторов или дефибрилляторов.

#### **■ Внештатные ситуации**

- При возникновении любой из указанных ниже проблем немедленно отключите питание и отсоедините кабель питания. В случае использования батарей извлеките батареи из устройства.
  - Кабель питания или вилка повреждены.
  - Из устройства исходит необычный запах или дым.
  - Внутри устройства попал посторонний предмет.
  - Во время эксплуатации пропадает звук.
  - На устройстве имеются трещины или повреждения.

- Продолжение эксплуатации может вызвать поражение электрическим током, пожар или привести к неисправности. Незамедлительно отправьте запрос на осмотр или ремонт представителю, у которого вы приобрели устройство, или специалисту центра технического обслуживания корпорации Yamaha.
- Не роняйте и не подвергайте устройству физическому воздействию. Если существует вероятность того, что устройство было повреждено в результате падения или физического воздействия, немедленно отключите питание и извлеките вилку из розетки переменного тока. Несоблюдение этого указания может привести к поражению электрическим током, пожару или неисправностям. Незамедлительно отправьте запрос на осмотр представителю, у которого вы приобрели устройство, или специалисту центра технического обслуживания корпорации Yamaha.

## **ВНИМАНИЕ**

Данная информация предупреждает о риске получения травмы.

### ■ Источник питания / кабель питания

- Не используйте розетки переменного тока, в которых вилка питания держится неплотно. Несоблюдение этого указания может привести к пожару, поражению электрическим током или ожогам.
- Вынимая сетевую вилку из розетки переменного тока, держитесь за саму вилку. Никогда не тяните за шнур. Это может привести к повреждению кабеля и стать причиной поражения электрическим током или пожара.
- Вставляйте вилку в розетку переменного тока плотно и до упора. Использование устройства, вилка которого недостаточно плотно вставлена в розетку, может вызвать накопление частиц пыли на вилке и стать причиной пожара или ожога.

### ■ Установка

- Не оставляйте устройство в неустойчивом положении. Устройство может случайно упасть и привести к травмам.
  - Не закрывайте вентиляционные отверстия (охлаждающие прорези) устройства. Для предотвращения существенного повышения температуры внутри корпуса на верхней/нижней/передней/задней/боковых панелях этого устройства имеются вентиляционные отверстия. Несоблюдение этого указания может привести к нарушению отвода тепла от устройства. Это может стать причиной пожара или неисправностей.
  - Во время установки устройства:
    - не накрывайте устройство тканью;
    - не ставьте устройство на коврики или ковры;
    - убедитесь, что верхняя панель направлена вверх и что устройство не установлено вверх ногами или на бок;
    - не пользуйтесь устройством в тесных, плохо проветриваемых помещениях.
- Несоблюдение приведенных выше указаний может привести к нарушению отвода тепла от устройства. Это может стать причиной пожара или неисправностей. Если устройство будет использоваться не на стойке стандарта EIA/JIS, убедитесь, что вокруг устройства имеется достаточное пространство: не менее 30 см сверху, 20 см по бокам и 20 см сзади.
- Убедитесь, что верхняя поверхность устройства обращена вверх. Несоблюдение этого указания может стать причиной неисправностей или привести к падению устройства и травмированию.
  - Не размещайте устройство в месте, где на него могут воздействовать коррозионные газы или соленый воздух. Это может стать причиной неисправности.
  - Не рекомендуется находиться в непосредственной близости от устройства во время стихийных бедствий, например землетрясений. Так как устройство может перевернуться или упасть и причинить травму, немедленно отойдите от него в безопасное место.
  - Перед перемещением устройства отключите выключатель питания и отсоедините все подключаемые кабели. Несоблюдение этого указания может привести к повреждению кабелей. Также вы или кто-то другой можете споткнуться и упасть.

### ■ Потеря слуха

- Не следует долго пользоваться устройством/динамиками или наушниками при высоком или некомфортном уровне громкости, поскольку это может привести к потере слуха. При ухудшении слуха или звоне в ушах обратитесь к врачу.
- Перед подключением устройства к другим устройствам отключите их питание. Также перед включением или выключением питания любых устройств убедитесь, что все регуляторы громкости установлены на минимальное значение. В противном случае это может привести к потере слуха, поражению электрическим током или повреждению устройства.
- При включении питания аудиосистемы всегда включайте усилитель, ресивер или данное устройство В ПОСЛЕДНЮЮ ОЧЕРЕДЬ, чтобы избежать потери слуха и повреждения динамиков. При выключении питания по этой же причине В ПЕРВУЮ ОЧЕРЕДЬ необходимо выключать усилитель, ресивер или данное устройство. Несоблюдение этого указания может привести к потере слуха или повреждению динамиков.

### ■ Техническое обслуживание

- Во время очистки устройства извлекайте вилку из розетки переменного тока. Несоблюдение этого указания может привести к поражению электрическим током.

### ■ Меры безопасности при эксплуатации

- Не вставляйте посторонние предметы, например металл или бумагу, в вентиляционные отверстия этого устройства. Несоблюдение этого указания может привести к поражению электрическим током или неисправностям. При попадании посторонних предметов в устройство немедленно выключите питание устройства и извлеките вилку из розетки переменного тока, затем выключите все усилители и ресиверы и отправьте запрос на осмотр представителю, у которого вы приобрели устройство, или специалистам центра технического обслуживания корпорации Yamaha.
- Не опирайтесь на устройство всем телом и не кладите на него тяжелые предметы. Не прилагайте избыточную силу к кнопкам, переключателям или рычагам. Несоблюдение этого указания может привести к травмам или повреждению устройства.
- Не тяните за подключенные кабели. Это может привести к травмам или повреждению устройства вследствие его падения.

### ■ Использование батарей

- Всегда заменяйте все батареи одновременно. Не используйте новые батареи вместе со старыми. Использование новых батарей вместе со старыми может стать причиной пожара, ожогов или воспламенения из-за утечек жидкости.
- Не используйте батареи разных типов, например щелочные батареи и марганцевые, батареи разных производителей или разные типы батарей одного производителя, так как это может привести к пожару, ожогам или возгоранию вследствие утечек жидкости.
- Храните батареи в недоступном для детей месте. Ребенок может случайно проглотить батарею. Несоблюдение этого указания также может привести к возгоранию вследствие утечки электролита.
- Не помещайте батареи в карман или пакет, не носите и не храните батареи рядом с металлическими предметами. При коротком замыкании батареи может взорваться, либо из нее может потечь жидкость, став причиной пожара или травмы.
- Обязательно устанавливайте батареи в соответствии с отметками +/-, указывающими полярность. Несоблюдение этого указания может привести к ожогам или возгоранию вследствие утечки электролита.
- Если батареи разряжены или если устройство не будет использоваться на протяжении длительного периода времени, извлеките батареи из пульта дистанционного управления, чтобы предотвратить возможную утечку электролита.
- При хранении или утилизации батарей изолируйте область полюсов с помощью клейкой ленты или другого материала. Контакт с другими батареями или металлическими предметами может привести к пожару, ожогам или возгоранию из-за утечек жидкости.



#### **Внимание**

Не касайтесь поверхности, на которой находится данная метка. Поверхность может нагреваться во время работы устройства.

# Уведомление и информация

## Уведомление

Обозначает пункты, которые следует соблюдать во избежание отказа устройства, его неисправности или повреждения, потери данных, а также в целях защиты окружающей среды.

### ■ Питание

- Указание условий, которые необходимо соблюдать, чтобы предотвратить отказ устройства, его неисправность или повреждение, потерю данных, а также в целях защиты окружающей среды.

### ■ Установка

- Не используйте данный аппарат в непосредственной близости от другого электронного оборудования, такого как телевизор, радиоприемник или мобильный телефон. В противном случае данный аппарат, телевизор или радиоприемник могут создавать шумовые помехи.
- Не используйте данный аппарат в месте, которое подвержено воздействию прямого солнечного света (например, внутри автомобиля), которое может слишком сильно нагреться (например, рядом с обогревателем) или охладиться или которое подвержено слишком сильному воздействию пыли или вибрации. В противном случае это может привести к деформации панели данного аппарата, вызвать неисправности внутренних компонентов или стать причиной нестабильной работы.
- Устанавливайте данный аппарат как можно дальше от другого электронного оборудования. Цифровые сигналы, исходящие от данного аппарата, могут создавать помехи для другого электронного оборудования.
- При использовании беспроводной сети или *Bluetooth* избегайте устанавливать данный аппарат рядом с металлическими стенами или столами, микроволновыми печами или другими устройствами, использующими беспроводную связь.

### ■ Подключения

- При подключении внешних устройств обязательно внимательно прочитайте руководство по каждому устройству и подключите их в соответствии с приведенными инструкциями. Неправильное подключение устройства, нарушающее инструкции, может привести к его неправильной работе.
- Не подключайте данный аппарат к промышленным устройствам. Для бытового и промышленного использования применяются разные цифровые аудиоинтерфейсы. Данный аппарат предназначен для подключения к бытовому цифровому аудиоинтерфейсу. Подключение к промышленному цифровому аудиоинтерфейсу может не только привести к неисправности аппарата, но и повредить динамики.

### ■ Обращение с аппаратом

- Не ставьте на данный аппарат виниловые, пластмассовые и резиновые предметы. В противном случае это может стать причиной деформации или выпетания панели аппарата.
- Если при резком изменении внешней температуры (например, при транспортировке аппарата или при быстром нагреве либо охлаждении) есть вероятность образования конденсата в аппарате, перед использованием оставьте его на несколько часов, не включая питания, пока он не высохнет полностью. Использование аппарата при наличии в нем сконденсировавшейся влаги может привести к его повреждению.

### ■ Техническое обслуживание

- Для чистки аппарата пользуйтесь мягкой сухой тканью. Использование химикатов, таких как бензин или разбавитель, моющих средств или тканей для химической чистки может привести к деформации или обесцвечиванию.

### ■ Батарейки

- Использованные батарейки должны утилизироваться в соответствии с действующим местным законодательством.

## Информация

Обозначает важную информацию по данному продукту.

### ■ О содержании данного руководства

- Иллюстрации и снимки экранов в данном руководстве приведены только в качестве примеров.
- Названия компаний и продуктов в данном руководстве являются товарными знаками или зарегистрированными товарными знаками соответствующих компаний.
- Программное обеспечение может быть изменено и обновлено без предварительного уведомления.
- Информация, отмеченная знаком “⚠ ПРЕДУПРЕЖДЕНИЕ” обозначает пункты, нарушение которых может привести к смерти или серьезной травме.
- Информация, отмеченная знаком “⚠ ВНИМАНИЕ” обозначает пункты, нарушение которых может привести к травме.
- Информация в разделах “Уведомление” обозначает пункты, которые следует соблюдать во избежание отказа устройства, его неисправности или повреждения и потери данных.
- Информация в разделах “Примечание” обозначает дополнительную информацию.
- В данном руководстве для обозначения устройств “iPod touch”, “iPhone” и “iPad” используется слово “iPhone”. (“iPhone” означает “iPod touch”, “iPhone” и “iPad”, если не указано иное.)
- В данном руководстве в качестве примеров используются снимки экранов меню на английском языке.

# Содержание

## ВВЕДЕНИЕ

<b>Предназначение аппарата</b> .....	2
Источники, которые можно воспроизводить с помощью этого аппарата .....	2
<b>Прилагаемые принадлежности</b> .....	3
<b>Элементы управления и функции</b> .....	4
Передняя панель .....	4
Дисплей передней панели .....	6
Задняя панель .....	7
Пульт ДУ .....	8

## ПОДГОТОВКА

<b>Подключения</b> .....	10
Подключение аудиоустройств.....	10
Подключение динамиков .....	11
Подключение антенн FM/AM (R-N303) .....	12
Подключение антенны DAB/FM (R-N303D) .....	12
Подключение сетевого кабеля.....	13
Подготовка антенны беспроводной связи.....	13
Подключение кабеля питания .....	13
Включение аппарата.....	13
<b>Подключение к сети</b> .....	14
Настройка совместного использования устройства iOS.....	15
Настройка с помощью кнопки WPS на маршрутизаторе .....	16
Установка беспроводного сетевого подключения вручную .....	16
Подключение мобильного устройства к аппарату напрямую (Wireless Direct).....	17
Проверка статуса сетевого подключения.....	18
Настройка MusicCast .....	19

## ОСНОВНЫЕ ФУНКЦИИ

<b>Воспроизведение</b> .....	20
Воспроизведение источника.....	20
Переключение информации на дисплее передней панели .....	20
Использование таймера спящего режима .....	21
<b>Прослушивание FM/AM-радио</b> .....	22
Настройка FM/AM-радио.....	22
Использование функций предустановки .....	22
Radio Data System Настройка (только для моделей, предназначенных для Соединенного Королевства и Европы).....	25
<b>Прослушивание DAB-радио (R-N303D)</b> .....	26
Подготовка к настройке диапазона DAB .....	26
Выбор DAB-радиостанции для приема .....	26
Использование функции предустановки .....	27
Отображение информации DAB .....	28
Проверка силы принимаемого сигнала каждого канала DAB .....	29
<b>Воспроизведение музыки с помощью Bluetooth</b> .....	30
Подключение устройства <i>Bluetooth</i> (сопряжение).....	30
Воспроизведение содержимого устройства <i>Bluetooth</i> .....	30
Отключение соединения <i>Bluetooth</i> .....	31

<b>Воспроизведение музыки на медиа-серверах (ПК/NAS)</b> .....	32
Настройка общего доступа к музыкальным файлам .....	32
Воспроизведение музыкального содержимого на ПК .....	33
<b>Прослушивание Интернет-радио</b> .....	34
<b>Воспроизведение музыки с помощью AirPlay</b> ...	35
Воспроизведение музыкального контента с iTunes/iPhone .....	35
<b>Сохранение текущей воспроизводимой композиции/радиостанции (функция предустановки)</b> .....	36
Сохранение в качестве предустановки .....	36
Вызов предустановки .....	36
Удаление из списка предустановок .....	36

## ДОПОЛНИТЕЛЬНЫЕ ФУНКЦИИ

<b>Настройка параметров воспроизведения для различных источников воспроизведения (меню OPTION)</b> .....	37
Пункты меню OPTION.....	37
<b>Настройка различных функций (меню SETUP)</b> .....	39
SETUP Элементы меню .....	39
Network .....	40
Bluetooth .....	41
Balance .....	41
Max Volume .....	41
InitialVolume .....	42
AutoPowerStby (Auto Power Standby).....	42
<b>Настройка системных параметров (меню ADVANCED SETUP)</b> .....	43
ADVANCED SETUP Элементы меню .....	43
Проверка версии встроенного программного обеспечения (VERSION).....	43
Выбор идентификационного кода пульта ДУ (REMOTE ID).....	43
Настройка шага частоты тюнера (TU).....	43
Восстановление настроек по умолчанию (INIT) .....	43
Обновление встроенного программного обеспечения (UPDATE) .....	44
<b>Обновление встроенного программного обеспечения аппарата</b> .....	45

## ДОПОЛНИТЕЛЬНАЯ ИНФОРМАЦИЯ

<b>Поиск и устранение неисправностей</b> .....	46
<b>Поддерживаемые устройства и форматы файлов</b> .....	52
Поддерживаемые устройства .....	52
Поддерживаемые форматы файлов .....	52
<b>Технические характеристики</b> .....	53
<b>Товарные знаки</b> .....	55
<b>Индекс</b> .....	56

ВВЕДЕНИЕ

ПОДГОТОВКА

ОСНОВНЫЕ ФУНКЦИИ

ДОПОЛНИТЕЛЬНЫЕ ФУНКЦИИ

ДОПОЛНИТЕЛЬНАЯ ИНФОРМАЦИЯ

Русский

# ВВЕДЕНИЕ

## Предназначение аппарата

Данный аппарат представляет собой сетевой ресивер, совместимый с сетевым источником, например, медиа-сервером и мобильным устройством.

Он поддерживает воспроизведение не только с аналоговых источников, таких как CD-проигрыватель или AM/FM-радиоприемник, но также с устройств Bluetooth и сетевых служб потоковой передачи.

## Источники, которые можно воспроизводить с помощью этого аппарата

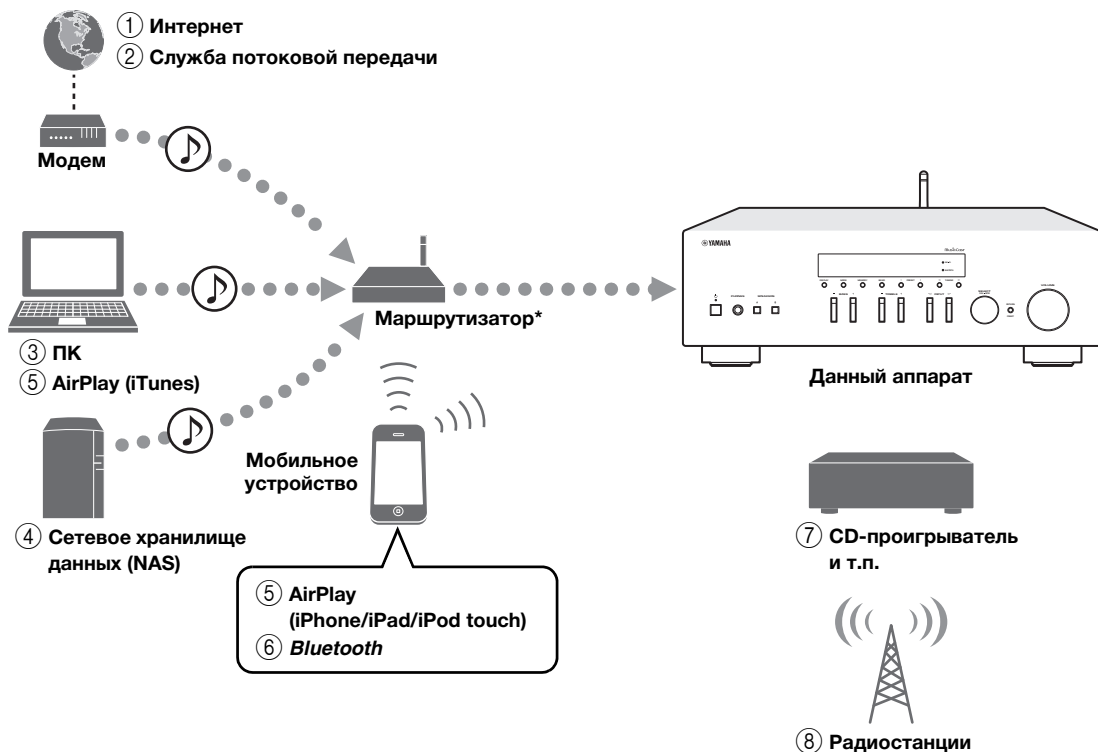

\* При использовании мобильного устройства требуется беспроводной маршрутизатор (точка доступа), доступный в продаже.

- |  |  |
|--|--|
| ① Воспроизведение Интернет-радио (стр. 34)                                     | ⑤ Воспроизведение музыкальных файлов с помощью AirPlay (стр. 35)   |
| ② Воспроизведение службы потоковой передачи (см. приложение по каждой службе.) | ⑥ Воспроизведение аудиосодержимого с устройств Bluetooth (стр. 30) |
| ③ Воспроизведение музыкальных файлов, сохраненных на компьютере (стр. 32)      | ⑦ Воспроизведение содержимого внешнего компонента (стр. 10)        |
| ④ Воспроизведение музыкальных файлов, сохраненных на устройстве NAS (стр. 32)  | ⑧ Прослушивание радиостанций (стр. 22, 26)                         |

### Примечание

Для получения дополнительной информации о подключении внешних устройств см. раздел “Подключения” (стр. 10).

# Прилагаемые принадлежности

Проверьте наличие в комплекте поставки изделия следующих принадлежностей.

Пульт ДУ

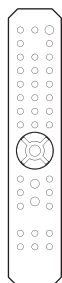

AM-антенна (R-N303)



FM-антенна (R-N303)



\* В зависимости от региона покупки прилагается одна из показанных выше антенн.

DAB/FM-антенна (R-N303D)



Батарейки (2 шт.) (AA, R6, UM-3)

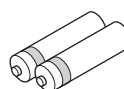

R-N303/R-N303D  
Руководство пользователя  
на CD-диске (модель для Европы)



R-N303/R-N303D  
Руководство пользователя  
(кроме модели для Европы, данная книга)

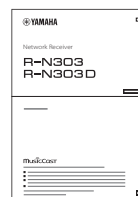

R-N303/R-N303D  
Краткое руководство по началу работы  
(модель для Европы)





# Элементы управления и функции

## Передняя панель

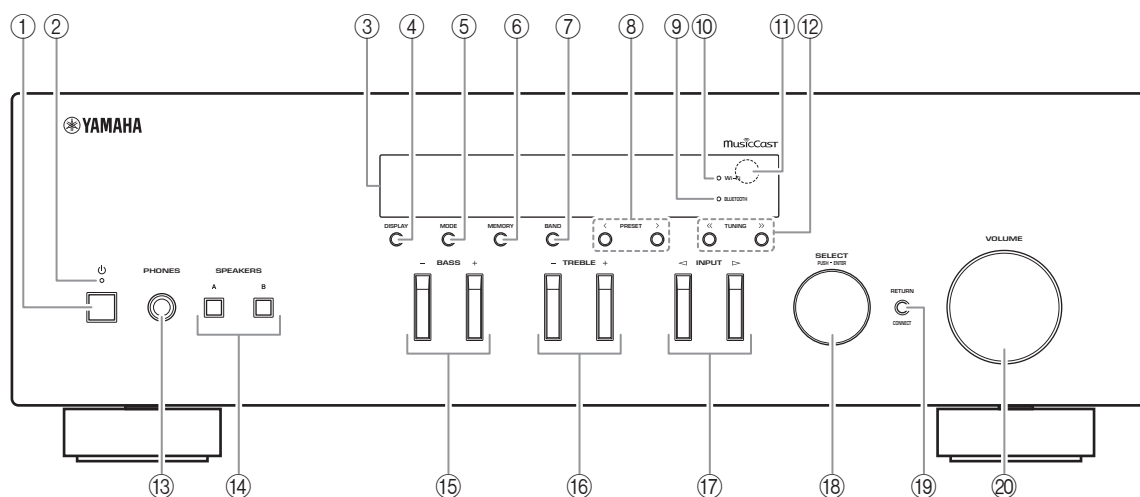

### ① **⏻ (питание)**

Включение/выключение (переход в режим ожидания) аппарата.

### ② **STANDBY/ON Индикатор**

Ярко горит: питание включено  
Тускло горит: режим ожидания

### **Примечание**

Если аппарат не используется в течение продолжительного периода времени, обязательно отключайте его от электрической розетки. Данный аппарат потребляет минимальное количество энергии даже в режиме ожидания.

### ③ **Дисплей передней панели**

Отображение информации о рабочем состоянии данного аппарата (стр. 6).

### ④ **DISPLAY**

Выбор информации, отображаемой на дисплее передней панели (стр. 20).

### ⑤ **MODE**

Установка автоматического стереофонического или монофонического режима приема программы в диапазоне FM (стр. 22).

### ⑥ **MEMORY**

Сохранение текущей радиостанции в качестве предустановки, если в качестве источника входного сигнала выбрано значение TUNER (стр. 23, 27).  
Сохранение текущей воспроизводимой композиции или потоковой станции в качестве предустановки, если в качестве источника входного сигнала выбрано значение NET (стр. 36).

### ⑦ **BAND**

Установка диапазона тюнера, если в качестве источника входного сигнала выбрано значение TUNER. (стр. 22, 26)

### ⑧ **PRESET < / >**

Вызов предустановленной радиостанции (стр. 24, 22) или композиции/потоковой станции (стр. 36).

### ⑨ **BLUETOOTH Индикатор**

Загорается, когда аппарат подключается к устройству *Bluetooth*.

### ⑩ **Индикатор Wi-Fi**

Загорается при подключении к беспроводной сети или при работе аппарата в качестве точки доступа. Также загорается при регистрации аппарата с помощью приложения MusicCast CONTROLLER, даже если аппарат подключен к проводной сети.

### ⑪ **Сенсор ДУ**

Прием инфракрасных сигналов от пульта ДУ.

### ⑫ **TUNING << / >>**

Выбор частоты настройки (стр. 22) или DAB-радиостанции (стр. 26), если в качестве источника входного сигнала выбрано значение TUNER.



- ⑬ **PHONES Гнездо**  
Вывод звука на наушники для индивидуального прослушивания.
- ⑭ **SPEAKERS A/B**  
Включение или выключение комплекта динамиков, подключенного к разъемам SPEAKERS A и/или SPEAKERS B на задней панели, каждый раз при нажатии соответствующей кнопки.
- ⑮ **BASS +/-**  
Увеличение или уменьшение тембра низких частот.  
Диапазон регулировки: от -10 до +10 (20 Гц)
- ⑯ **TREBLE +/-**  
Увеличение или уменьшение тембра высоких частот.  
Диапазон регулировки: от -10 до +10 (20 Гц)
- ⑰ **INPUT </>**  
Выбор источника входного сигнала, который требуется прослушать.
- ⑱ **SELECT/ENTER (поворотный переключатель)**  
Поверните переключатель, чтобы выбрать числовое значение или настройку, и нажмите на него, чтобы подтвердить выбор.
- ⑲ **RETURN**  
Возврат к предыдущему сообщению на дисплее передней панели.
- CONNECT**  
Используется для управления аппаратом с помощью специального приложения MusicCast CONTROLLER для мобильных устройств. Подробнее см. в документе Руководство по установке MusicCast.
- ⑳ **VOLUME Регулятор**  
Увеличение или уменьшение уровня громкости звука.

## Дисплей передней панели

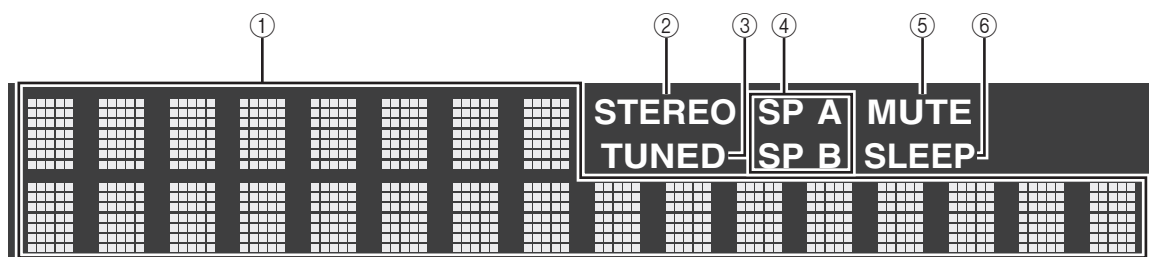

### Примечание

Можно изменить яркость дисплея передней панели нажатием кнопки DIMMER (стр. 8).

#### ① Окно информации

Используется для отображения текущего состояния (например, названия источника входного сигнала).

Можно переключать отображаемую информацию, нажимая кнопку DISPLAY (стр. 20).

#### ② STEREO Индикатор

Загорается при приеме аппаратом стереофонического сигнала радиостанции FM.

#### ③ TUNED Индикатор

Загорается при приеме аппаратом сигнала радиостанции FM/AM.

### Примечание

AM-радио доступно только для модели R-N303.

#### ④ Индикаторы колонок

Индикатор “SP A” загорается, если активирован вывод сигнала на колонки SPEAKERS A, а индикатор “SP B” загорается, если активирован вывод сигнала на колонки SPEAKERS B.

#### ⑤ MUTE Индикатор

Мигает во время приглушения аудиосигнала.

#### ⑥ SLEEP Индикатор

Загорается при включенном таймере спящего режима (стр. 21).

## Задняя панель

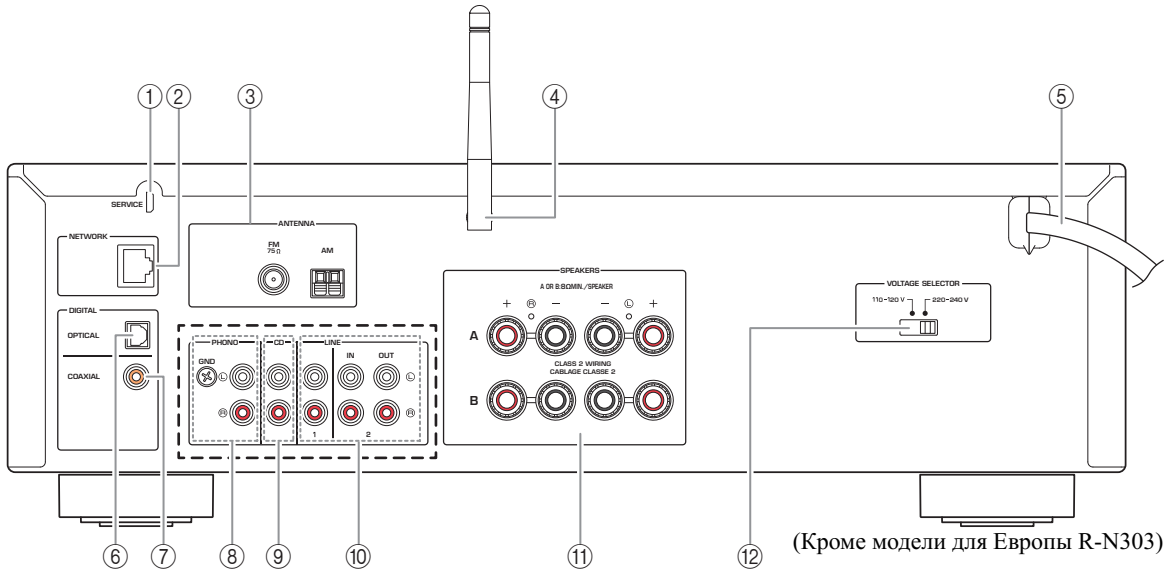

\* Модель для Европы R-N303 и модель R-N303D показаны ниже.

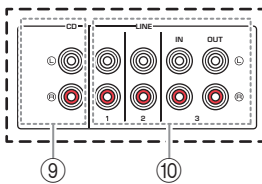

- ① **SERVICE Гнездо**  
Данное гнездо предназначено для поддержки и обычно не используется.
- ② **NETWORK Гнездо**  
Для подключения к сети с помощью сетевого кабеля (стр. 13).
- ③ **ANTENNA Разъемы**  
Для подключения радиоантенн (стр. 12).
- ④ **Антенна беспроводной связи**  
Для подключения к сетевому устройству по беспроводной связи (стр. 13).
- ⑤ **Силовой кабель**  
Для подключения к настенной розетке переменного тока (стр. 13).
- ⑥ **OPTICAL Гнездо**  
Для подключения к аудиокомпонентам, оснащенным цифровым оптическим выходным разъемом (стр. 10).
- ⑦ **COAXIAL Гнездо**  
Для подключения к аудиокомпонентам, оснащенным цифровым коаксиальным выходным разъемом (стр. 10).
- ⑧ **PHONO Гнезда (кроме модели для Европы R-N303)**  
Для подключения к проигрывателю (стр. 10).
- ⑨ **CD Гнезда**  
Для подключения к CD-проигрывателю (стр. 10).
- ⑩ **LINE Гнезда 1-3 (модель для Европы R-N303, R-N303D)**  
**LINE Гнезда 1-2 (кроме модели для Европы R-N303)**  
Для подключения к аналоговым аудиокомпонентам (стр. 10).
- ⑪ **SPEAKERS Разъемы**  
Для подключения колонок (стр. 11).
- ⑫ **VOLTAGE SELECTOR (только для общей модели)**

## Пульт ДУ

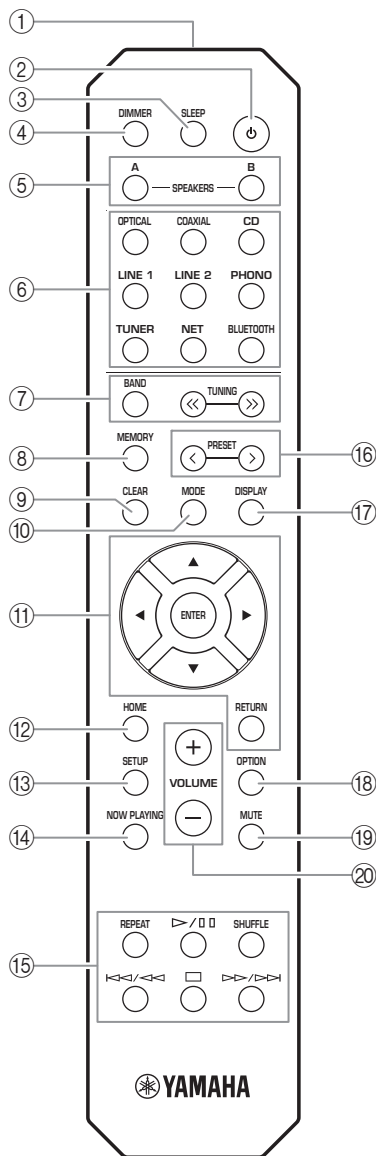

(R-N303, кроме модели для Европы)

① **Передатчик инфракрасных сигналов**

Передача сигналов в инфракрасном диапазоне.

② **⏻ (питание)**

Включение/выключение (переход в режим ожидания) аппарата.

③ **SLEEP**

Настройка таймера спящего режима (стр. 21).

④ **DIMMER**

Изменение яркости дисплея передней панели. Многократным нажатием данной кнопки можно выбрать один из 5 уровней яркости.

⑤ **SPEAKERS A/B**

Включение и выключение набора динамиков, подключенных к разъемам SPEAKERS A и/или SPEAKERS B на задней панели данного аппарата, при нажатии соответствующей кнопки.

⑥ **Клавиши выбора источника входного сигнала**

Выбор источника входного сигнала, который требуется прослушать.

**Примечание**

Кнопка NET предназначена для сетевого источника. Нажмите ее несколько раз, чтобы выбрать нужный сетевой источник.

⑦ **Клавиши радио**

Управление настройкой радиостанций.

**BAND**

Установка диапазона тюнера, если в качестве источника входного сигнала выбрано значение TUNER (стр. 22, 26).

**TUNING << / >>**

Выбор частоты настройки (стр. 22) или DAB-радиостанции (стр. 26), если в качестве источника входного сигнала выбрано значение TUNER.

⑧ **MEMORY**

Сохранение текущей радиостанции в качестве предустановки, если в качестве источника входного сигнала выбрано значение TUNER (стр. 23, 27). Сохранение текущей воспроизводимой композиции или потоковой станции в качестве предустановки, если в качестве источника входного сигнала выбрано значение NET (стр. 36).

⑨ **CLEAR**

Удаление предустановок из памяти (стр. 24, 28, 36).

⑩ **MODE**

Установка автоматического стереофонического или монофонического режима приема программы в диапазоне FM (стр. 22).

⑪ **Клавиши управления меню**

**Клавиши курсора** Выбор меню, значения настройки или другого параметра.

**ENTER**

Подтверждение выбранного пункта.

**RETURN**

Возврат к предыдущему состоянию.

⑫ **HOME**

Переход к верхнему уровню меню при выборе музыкальных файлов, папок и т.д.

**13 SETUP**

Отображение меню “SETUP” (стр. 39).

**14 NOW PLAYING**

Отображение музыкальной информации при выборе музыкальных файлов, папок и т.д.

**15 Кнопки воспроизведения**

Воспроизведение сетевых источников и Bluetooth-устройств и другие операции с ними.

**Примечание**

Компания Yamaha не гарантирует работу всех устройств Bluetooth.

**16 PRESET </>**

Вызов предустановленной радиостанции (стр. 24, 22) или композиции/поточковой станции (стр. 36).

**17 DISPLAY**

Выбор информации, отображаемой на дисплее передней панели (стр. 20).

**18 OPTION**

Отображение меню “OPTION” (стр. 37).

**19 MUTE**

Приглушение выводимого звука.

**20 VOLUME +/-**

Увеличение или уменьшение уровня громкости звука.

**Установка батареек**

При уменьшении рабочего диапазона пульта ДУ замените все батарейки. Перед установкой новых батареек начисто протрите отсек для батареек.

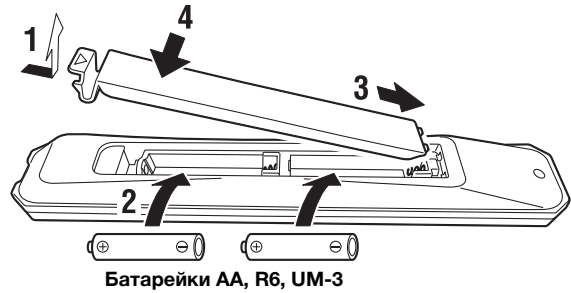
**Рабочий диапазон**

Направьте пульт ДУ на сенсор пульта ДУ на аппарате, находясь в пределах показанного ниже рабочего диапазона. Между пультом ДУ и данным аппаратом не должно быть крупных препятствий.

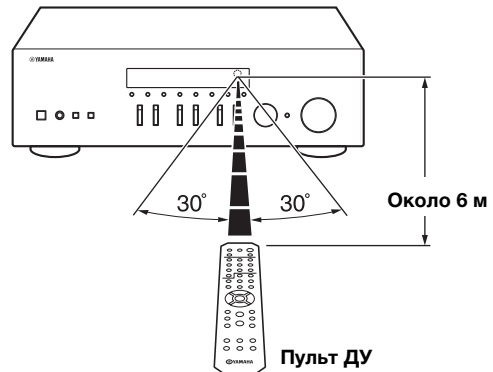

# ПОДГОТОВКА

## Подключения

### Подключение аудиоустройств

Подключите L (левый канал) к L, R (правый канал) к R, “+” к “+” и “-” к “-”. Если подключения выполнены неправильно, звук из динамиков не будет слышен, а если неправильна полярность подключения динамиков, звук будет неестественным и без низких частот. Дополнительные сведения см. в инструкции по эксплуатации каждого подключаемого компонента.

Для подключения аудиокомпонентов используйте кабели RCA.

### ⚠ ВНИМАНИЕ

- Не подключайте этот аппарат или другие компоненты к главному источнику питания, пока не будет завершено подключение всех компонентов.
- Избегайте соприкосновения оголенных частей кабелей динамиков друг с другом или с металлическими частями этого аппарата. В противном случае это может стать причиной повреждения аппарата и/или динамиков.

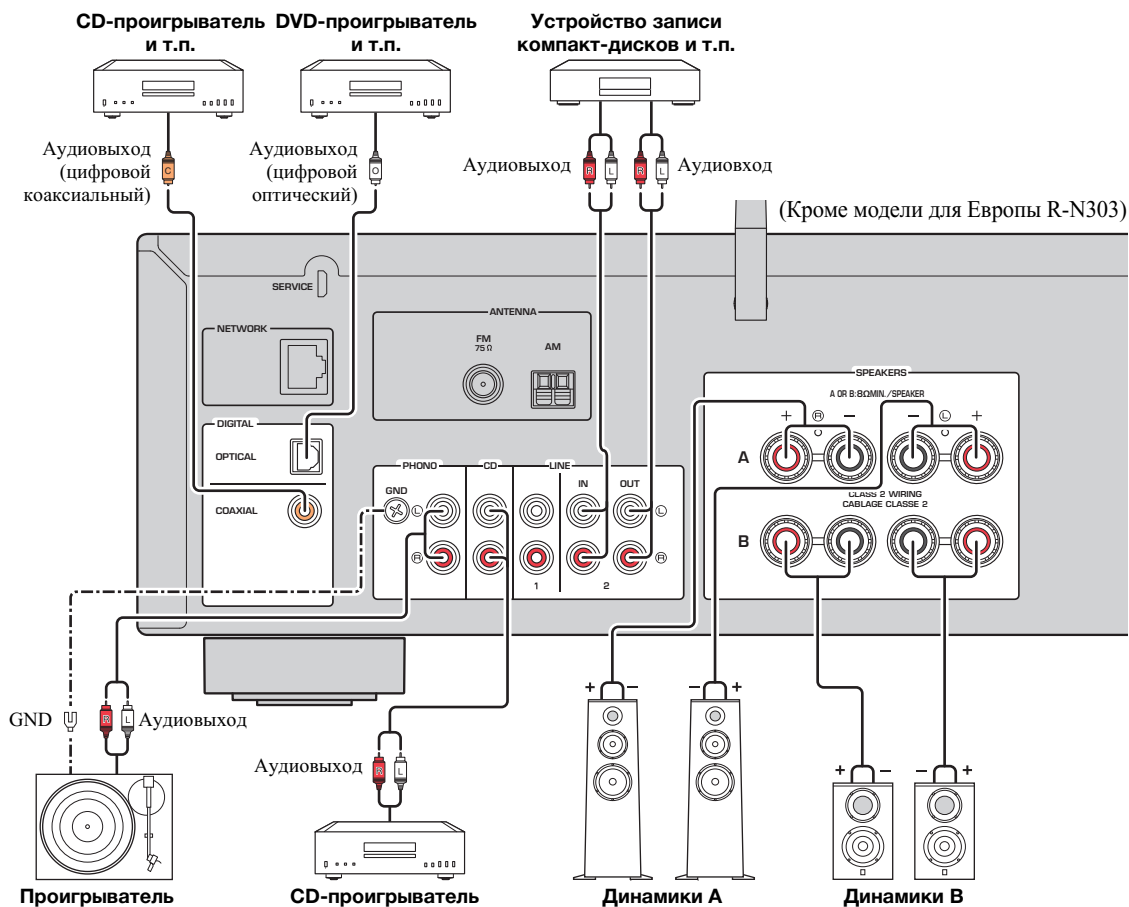

### Примечание

Входные гнезда отличаются на модели для Европы R-N303 и на модели R-N303D (стр. 7).

Только сигналы PCM могут вводиться через цифровые гнезда (OPTICAL/COAXIAL) данного аппарата.

**Примечание**

- Не переплетайте аудиокабели и кабели динамиков вместе с кабелем питания. Это может привести к возникновению шумов.
- Гнезда PHONO предназначены для подключения проигрывателя с ММ-картриджем.
- Подключите проигрыватель к разъему GND, чтобы уменьшить шум сигнала. При использовании некоторых проигрывателей можно уменьшить уровень шума без подключения GND.
- В моделях R-N303D и R-N303 для Европы для предотвращения закольцовывания звука звук не будет выводиться через гнездо LINE 3(OUT), если выбран вход LINE 3. В других моделях звук не будет выводиться через гнездо LINE 2(OUT), если выбран вход LINE 2.

**Подключение динамиков**

**ВНИМАНИЕ**

Подключите динамики с сопротивлением, как показано ниже. При подключении динамиков с очень низким сопротивлением аппарат может перегреться.

Подключение динамиков	Сопротивление динамиков
<b>SPEAKERS A или SPEAKERS B</b>	8 Ω или выше
<b>SPEAKERS A и SPEAKERS B</b>	16 Ω или выше (кроме моделей для Северной Америки)
<b>Раздельное подключение частотных каналов (с помощью кабеля Bi-wire)</b>	8 Ω или выше

**Подключение кабелей динамиков**

- 1 Снимите приблизительно 10 мм изоляции на концах кабеля динамика и надежно скрутите оголенные части проводов.
- 2 Открутите разъем на динамике.
- 3 Вставьте оголенные провода кабеля динамика в щель на боковой стороне разъема (правой верхней или левой нижней).
- 4 Затяните разъем.

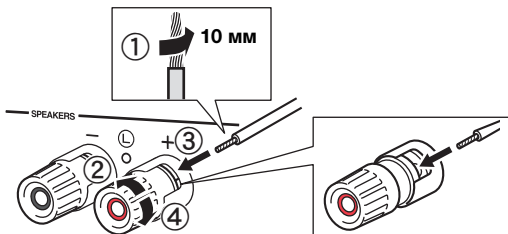

Красный: положительный (+)  
Черный: отрицательный (-)

**Примечание**

При подключении кабелей к разъемам динамиков вставляйте только оголенный кабель. Если вставить изолированный кабель, соединение может оказаться некачественным, и звук не будет слышен.

**Подключение с помощью бананового штекера(только модели для Северной Америки, Австралии и общая модель)**

Затяните головку и вставьте банановый штекер в наконечник соответствующего разъема.



**Подключение с помощью кабеля Bi-wire**

При подключении с помощью кабеля Bi-wire звук канала низкочастотного динамика отделен от соединенного канала среднечастотного и высокочастотного динамиков. Динамики, поддерживающие подключение с помощью кабеля Bi-wire, оснащены четырьмя разъемами с клеммами. С помощью этих двух наборов разъемов звук динамиков можно выводить по двум независимым каналам. С помощью этих соединений динамики средних и высоких частот можно подключить к одному набору разъемов, а динамик низких частот – к другому набору разъемов.

Данный аппарат

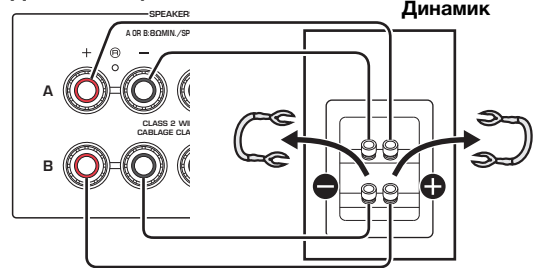

Аналогичным образом подключите кабели динамиков к другому набору разъемов.

**Примечание**

- При подключении с помощью кабеля Bi-wire снимите перемычки или кабели на динамике. Для получения дополнительной информации см. инструкцию по эксплуатации динамиков.
- Для использования подключения Bi-wire нажмите SPEAKERS A и SPEAKERS B (стр. 8), чтобы на дисплее передней панели загорелись оба индикатора динамиков ("SP A" и "SP B").

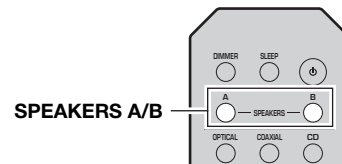
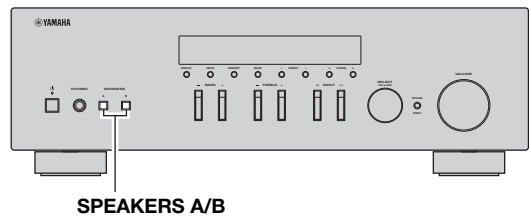



## Подключение антенн FM/AM (R-N303)

Подключите прилагаемую антенну FM/AM к данному аппарату.

Прикрепите конец антенны FM к стене и выберите положение антенны AM.

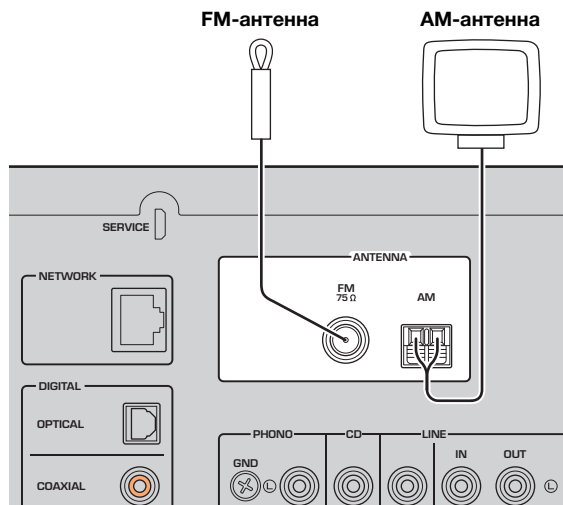

(кроме модели для Европы)

### Примечание

- При плохом качестве приема установите наружную антенну.
- Отмотайте кабель строго такой длины, которая необходима для соединения AM-антенны и аппарата.
- Подключение проводов к AM-антенне выполняется без учета полярности.

### ■ Сборка поставляемой AM-антенны

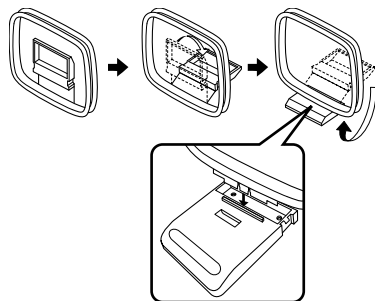

### ■ Подключение проводов AM-антенны

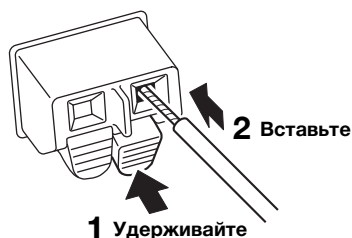

## Подключение антенны DAB/FM (R-N303D)

Подключите прилагаемую антенну DAB/FM к данному аппарату и прикрепите концы антенны к стене.

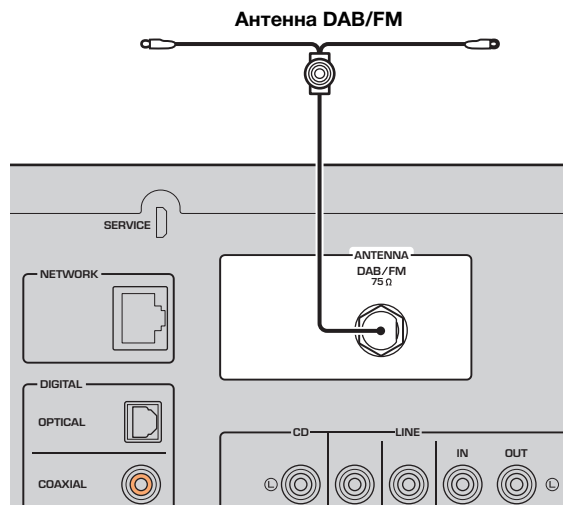

### Примечание

- При плохом качестве приема установите наружную антенну.
- Антенна должна быть вытянута горизонтально.

## Подключение сетевого кабеля

Для соединения маршрутизатора и данного аппарата используйте имеющийся в продаже сетевой кабель STP (CAT-5 или более скоростной кабель прямого подключения).

### Примечание

Используйте кабель STP (Shielded Twisted Pair, экранированная витая пара), чтобы предотвратить электромагнитные помехи.

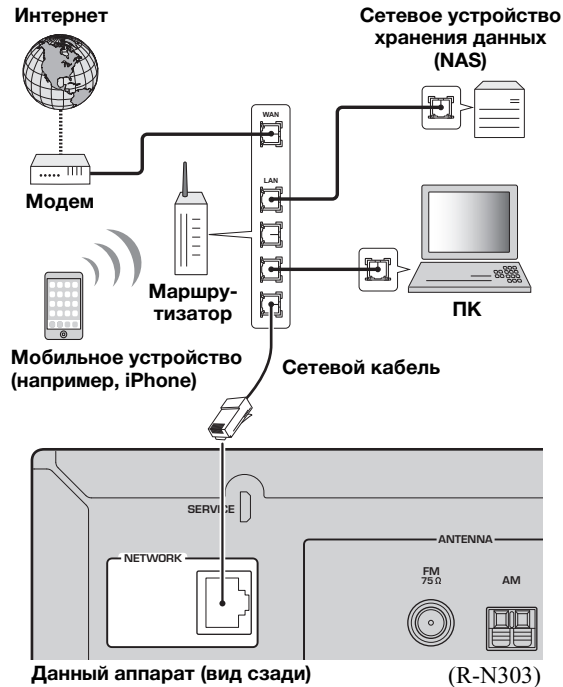

## Подготовка антенны беспроводной связи

При беспроводном подключении аппарата поднимите антенну беспроводной связи. Информацию о подключении аппарата к беспроводной сети см. в разделе “Подключение к сети” (стр. 14). Дополнительную информацию об использовании данного аппарата с устройством Bluetooth см. в разделе “Воспроизведение музыки с помощью соединения Bluetooth” (стр. 30).

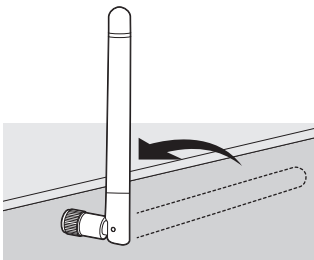

### Уведомление

Не прилагайте чрезмерное усилие к антенне беспроводной связи. Это может привести к ее повреждению.

## Подключение кабеля питания

После завершения всех остальных подключений вставьте кабель питания в розетку сети переменного тока.

### ⚠ ПРЕДУПРЕЖДЕНИЕ

Только для общей модели.

Перед подключением силового кабеля установите переключатель VOLTAGE SELECTOR на аппарате в соответствии с местным стандартом напряжения. Неправильная установка переключателя VOLTAGE SELECTOR может стать причиной пожара и повредить аппарат.

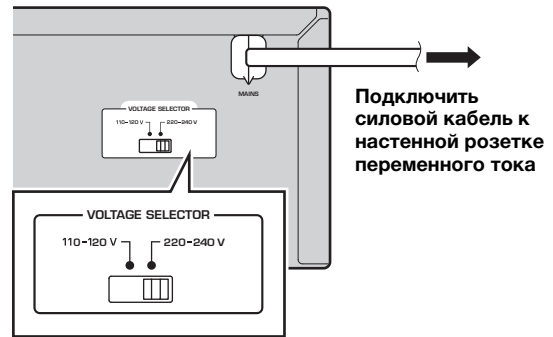

## Включение аппарата

Нажмите кнопку  $\phi$  (питание), чтобы включить аппарат.

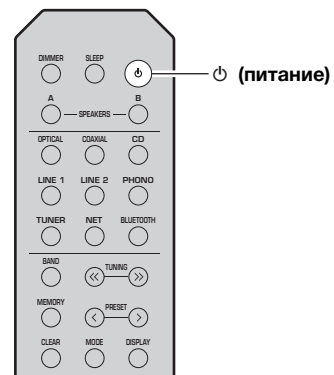

## Подключение к сети

Существует несколько способов подключения аппарата к сети. Выберите способ подключения в соответствии со средой.

### Примечание

- Некоторые программы защиты данных, установленные на ПК, или настройки брандмауэра сетевых устройств (например, маршрутизатора) могут заблокировать доступ данного аппарата к сетевым устройствам или Интернету. В таких случаях выполните надлежащую настройку программ защиты данных или брандмауэра.
- Каждый из серверов должен находиться в той же подсети, что и сам аппарат.
- Для использования данной службы через Интернет настоятельно рекомендуем использовать широкополосное соединение.
- При воспроизведении источника аудиосигнала с высоким разрешением через сеть рекомендуется подключение к маршрутизатору с помощью кабеля, чтобы гарантировать устойчивое воспроизведение.

### WAC (Конфигурация беспроводного оборудования)

Если аппарат включается сразу после покупки или инициализации, аппарат будет автоматически использовать сетевые настройки устройства iOS (iPhone/iPad/iPod touch) и попытаться подключиться к беспроводной локальной сети (если аппарат уже не подключен к проводной локальной сети).



При наличии устройства iOS выполните действия, описанные в разделе “Настройка совместного использования устройства iOS” (стр. 15), начиная с шага 6.

Если вы планируете подключить аппарат по беспроводной связи другим способом, нажмите кнопку RETURN, чтобы выйти из текущего меню на экране, а затем перейдите к одному из следующих разделов.

### ■ Подключение с помощью беспроводного маршрутизатора (точки доступа)

Установите подключение к сети с помощью одного из указанных ниже способов, который соответствует вашей среде.

Подключение с помощью приложения MusicCast CONTROLLER



Подробнее см. в разделе “Настройка MusicCast” (стр. 19).

Подключение с помощью настроек Wi-Fi устройства iOS (iPhone / iPad / iPod touch)



Передача настроек Wi-Fi устройства iOS (стр. 15)

Подключение с помощью конфигурации кнопки WPS на беспроводном маршрутизаторе (или точке доступа)



Используйте конфигурацию кнопки WPS (стр. 16)

Подключение с помощью беспроводного маршрутизатора (точки доступа) без конфигурации кнопки WPS



Установите сетевое подключение вручную (стр. 16)

### ■ Подключение к маршрутизатору с помощью кабеля

Подключение с помощью функции DHCP-сервера на маршрутизаторе



Подключиться к сети можно посредством установки простого проводного соединения (стр. 13)

### Примечание

- Информацию о настройке IP-адреса и других элементов меню см. на стр. 40.
- Для переключения с беспроводного на проводное подключение к локальной сети установите для параметра “Подключение” в меню настройки “Сеть” значение “Проводное” (стр. 40).

## ■ Подключение без использования проводного или беспроводного маршрутизатора (точки доступа)

Подключение к мобильному устройству по беспроводной связи (Wireless Direct)



Установите подключение по беспроводной связи с помощью Wireless Direct (стр. 17)

### Примечание

При подключении аппарата к сети с помощью Wireless Direct его подключение к любому другому беспроводному маршрутизатору (точке доступа) невозможно. Для воспроизведения содержимого из Интернета или обновления встроенного ПО аппарата через сеть подключите аппарат к сети с помощью проводного или беспроводного маршрутизатора (точки доступа).

## Настройка совместного использования устройства iOS

Беспроводное подключение можно легко настроить, применив настройки подключения на устройствах iOS (iPhone/iPad/iPod touch).

Прежде чем продолжить, подтвердите подключение устройства iOS к беспроводному маршрутизатору (точке доступа).

### Примечание

- При выполнении следующей процедуры все сетевые настройки будут инициализированы.
- Данная конфигурация не работает, если протоколом обеспечения безопасности беспроводного маршрутизатора (точки доступа) является WEP. В этом случае используйте другой способ подключения.

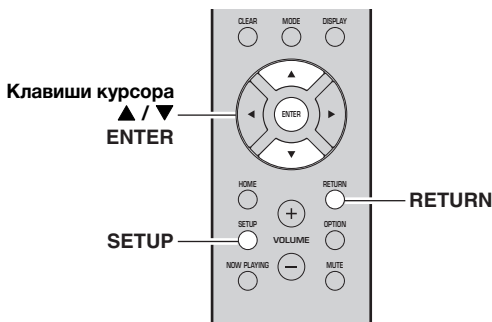

- 1 Нажмите кнопку **SETUP**.
- 2 С помощью клавиш курсора (▲ / ▼) выберите значение “Network” и нажмите **ENTER**.

### Примечание

Для возврата к предыдущему состоянию нажмите **RETURN**.

- 3 С помощью клавиш курсора (▲ / ▼) выберите значение “Connection” и нажмите **ENTER**.
- 4 С помощью клавиш курсора (▲ / ▼) выберите значение “Wireless” и нажмите **ENTER**.



- 5 С помощью клавиш курсора (▲ / ▼) выберите значение “Share Setting” и дважды нажмите **ENTER**.

### Примечание

После подключения к проводной сети на дисплее передней панели появятся сообщения “LAN CBL” и “Pls disconnect”. Отключите сетевой кабель от аппарата и нажмите **ENTER**.

- 6 На устройстве iOS выберите аппарат в качестве динамика AirPlay на экране Wi-Fi.

#### Пример (iOS 10)

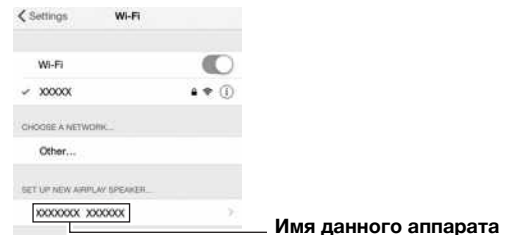

- 7 Проверьте, что в поле “Network” указана желаемая сеть и нажмите “Next”.

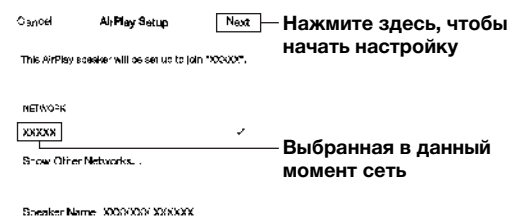

После завершения настройки процесса совместного использования аппарат автоматически подключается к выбранной сети (точке доступа).

После завершения настройки проверьте подключение аппарата к беспроводной сети (стр. 18).

## Настройка с помощью кнопки WPS на маршрутизаторе

Беспроводное подключение можно легко настроить одним нажатием кнопки WPS.

### Примечание

Данная конфигурация не работает, если способом обеспечения безопасности беспроводного маршрутизатора (точки доступа) является WEP или WPA2-TKIP. В этом случае используйте другой способ подключения.

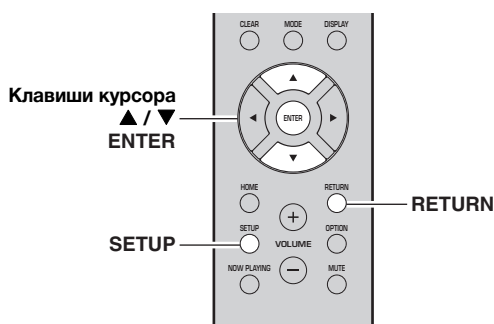

- 1 Нажмите кнопку **SETUP**.
- 2 С помощью клавиш курсора (▲ / ▼) выберите значение **“Network”** и нажмите **ENTER**.

### Примечание

Для возврата к предыдущему состоянию нажмите **RETURN**.

- 3 С помощью клавиш курсора (▲ / ▼) выберите значение **“Connection”** и нажмите **ENTER**.
- 4 С помощью клавиш курсора (▲ / ▼) выберите значение **“Wireless”** и нажмите **ENTER**.

WIRELESS  
WPS

- 5 Дважды нажмите кнопку **ENTER**.  
На дисплее передней панели появится сообщение **Connecting**.

- 6 Нажмите кнопку **WPS** на беспроводном маршрутизаторе (точке доступа).

После завершения процесса подключения на дисплее передней панели появится надпись **Completed**. После завершения настройки проверьте подключение аппарата к беспроводной сети (стр. 18).

Если надпись **“Completed”** не появится, повторите процесс с шага 1 или попробуйте другой способ подключения.

- 7 Для выхода из меню нажмите **SETUP**.

### Информация о WPS

WPS (Wi-Fi Protected Setup) — стандарт, установленный Wi-Fi Alliance, который позволяет легко создавать беспроводную домашнюю сеть.

## Установка беспроводного сетевого подключения вручную

Перед выполнением следующей процедуры проверьте способ обеспечения безопасности и ключ безопасности на беспроводном маршрутизаторе (точке доступа).

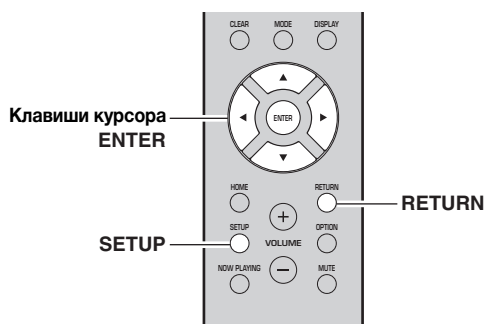

- 1 Нажмите кнопку **SETUP**.
- 2 С помощью клавиш курсора (▲ / ▼) выберите значение **“Network”** и нажмите **ENTER**.

### Примечание

Для возврата к предыдущему состоянию нажмите **RETURN**.

- 3 С помощью клавиш курсора (▲ / ▼) выберите значение **“Connection”** и нажмите **ENTER**.
- 4 С помощью клавиш курсора (▲ / ▼) выберите значение **“Wireless”** и нажмите **ENTER**.
- 5 С помощью клавиш курсора (▲ / ▼) выберите значение **“ManualSetting”** и нажмите **ENTER**.

MANUAL  
SSID

- 6 С помощью клавиш курсора (▲ / ▼) выберите значение **“SSID”** и нажмите **ENTER**.

SSID

- 7** С помощью клавиш курсора введите идентификатор SSID на беспроводном маршрутизаторе (точке доступа) и нажмите RETURN для возврата к предыдущему состоянию.

С помощью клавиш курсора (▲/▼) выберите символ, а с помощью клавиш курсора (◀/▶) переместите расположение редактирования. Для добавления или удаления символа нажмите PRESET > (вставить) или PRESET < (удалить).

- 8** С помощью клавиш курсора (▲ / ▼) выберите значение “Security” и нажмите ENTER.



- 9** С помощью клавиш курсора (◀ / ▶) выберите желаемый способ обеспечения безопасности и нажмите RETURN.

#### Настройки

None, WEP, WPA2-PSK (AES), Mixed Mode

#### Примечание

Если выбрано значение “None”, подключение может быть ненадежным, потому что шифрование соединения не выполняется.

- 10** С помощью клавиш курсора (▲ / ▼) выберите значение “Security Key” и нажмите ENTER.



- 11** С помощью клавиш курсора введите ключ безопасности на беспроводном маршрутизаторе (точке доступа) и нажмите кнопку RETURN для возврата к предыдущему состоянию.

Если в шаге 9 выбрано значение “WEP”, введите либо строку из 5-13 символов, либо от 10 до 26 шестнадцатеричных цифр.

Если в шаге 10 выбрано значение “WPA2-PSK (AES)” или “Mixed Mode”, введите либо строку из 8-63 символов, либо 64 шестнадцатеричные цифры. Для ввода ключа используйте кнопки пульта ДУ, как описано в шаге 7.

- 12** С помощью клавиш курсора (▲ / ▼) выберите значение “Connect [ENT]” и нажмите ENTER, чтобы сохранить настройки.

Если аппарат не подключается, проверьте идентификатор SSID и ключ безопасности на беспроводном маршрутизаторе (точке доступа) и повторите процесс с шага 6.

Проверьте подключение аппарата к беспроводной сети (стр. 18).

- 13** Для выхода из меню нажмите SETUP.

## Подключение мобильного устройства к аппарату напрямую (Wireless Direct)

С помощью Wireless Direct данный аппарат может работать в качестве беспроводной сетевой точки доступа, к которой напрямую могут подключаться мобильные устройства.

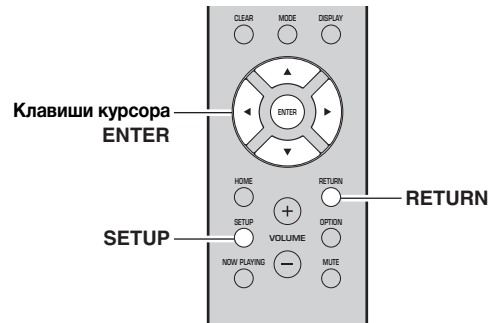

#### Примечание

Вы не сможете подключить мобильное устройство или данный аппарат к Интернету, если используется Wireless Direct. Поэтому Интернет-службы, такие как Интернет-радио, будут недоступны.

- 1 Нажмите кнопку SETUP.
- 2 С помощью клавиш курсора (▲ / ▼) выберите значение “Network” и нажмите ENTER.

#### Примечание

Для возврата к предыдущему состоянию нажмите RETURN.

- 3 С помощью клавиш курсора (▲ / ▼) выберите значение “Connection” и нажмите ENTER.
- 4 С помощью клавиш курсора (▲ / ▼) выберите значение “W.Direct” и нажмите ENTER.



- 5 Нажмите ENTER для отображения идентификатора SSID данного аппарата, а затем нажмите RETURN для возврата к предыдущему состоянию.
- 6 С помощью клавиш курсора (▲ / ▼) выберите значение “Security” и нажмите ENTER.



- 7 С помощью клавиш курсора (◀ / ▶) выберите желаемый способ обеспечения безопасности и нажмите RETURN.**

### Настройки

None, WPA2-PSK (AES)

Если выбрано значение “None”, перейдите к шагу 10 ниже.

#### Примечание

Если выбрано значение “None”, подключение может быть ненадежным, потому что шифрование соединения не выполняется.

- 8 С помощью клавиш курсора (▲ / ▼) выберите значение “Security Key” и нажмите ENTER.**



- 9 С помощью клавиш курсора введите ключ безопасности на аппарате и нажмите кнопку RETURN для возврата к предыдущему состоянию.**

Введите либо строку из 8-63 символов, либо 64 шестнадцатеричные цифры.

С помощью клавиш курсора (▲/▼) выберите символ, а с помощью клавиш курсора (◀/▶) переместите расположение редактирования.

Для добавления или удаления символа нажмите PRESET > (вставить) или PRESET < (удалить).

- 10 С помощью клавиш курсора (▲ / ▼) выберите значение “Connect [ENT]” и нажмите ENTER, чтобы сохранить настройки.**

Для настройки мобильного устройства требуется идентификатор SSID и ключ безопасности.

При выборе параметра “SSID” в шаге 5 можно вывести на экран идентификатор SSID, настроенный для данного аппарата.

- 11 Настройте параметры Wi-Fi мобильного устройства.**

Подробнее о настройках мобильного устройства см. в инструкции по эксплуатации мобильного устройства.

- (1) Включите функцию Wi-Fi на мобильном устройстве.
- (2) Выберите идентификатор SSID данного аппарата в списке доступных точек доступа.
- (3) Если запрашивается пароль, введите ключ безопасности, указанный в шаге 9.

Если не удастся установить подключение Wireless Direct, возможно, используется неверный ключ безопасности. Настройте параметры Wi-Fi мобильного устройства еще раз. Проверьте подключение аппарата к беспроводной сети (стр. 18).

- 12 Для выхода из меню нажмите SETUP.**

## Проверка статуса сетевого подключения

Выполните следующую процедуру, чтобы проверить подключение аппарата к сети.

#### Примечание

При использовании подключения Wireless Direct проверка статуса сетевого подключения невозможна.

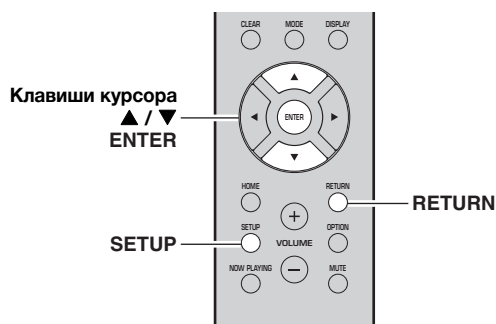

- 1 Нажмите кнопку SETUP.**
- 2 С помощью клавиш курсора (▲ / ▼) выберите значение “Network” и нажмите ENTER.**

#### Примечание

Для возврата к предыдущему состоянию нажмите RETURN.

- 3 С помощью клавиш курсора (▲ / ▼) выберите значение “Information” и нажмите ENTER.**
- 4 С помощью клавиш курсора (▲ / ▼) выберите значение “STATUS”.**



Надпись “Connect” означает, что аппарат подключен к сети. При появлении надписи “Disconnect” выполните сброс подключения.

- 5 Для выхода из меню нажмите SETUP.**



## Настройка MusicCast

### ■ Информация о MusicCast

Используйте MusicCast для передачи музыкальных файлов между MusicCast-совместимыми устройствами в разных комнатах.

С помощью специального приложения “MusicCast CONTROLLER” можно наслаждаться прослушиванием музыки, которая хранится на смартфоне, медиа-сервере (персональном компьютере или устройстве NAS), или Интернет-радио (служб потоковой передачи) в любом месте вашего дома.

- Всеми MusicCast-совместимыми устройствами можно управлять с помощью специального приложения “MusicCast CONTROLLER”.
- Можно связать несколько устройств в разных комнатах, которые поддерживают MusicCast, чтобы воспроизводить на них музыку одновременно.
- Поддержка воспроизведения музыки через Интернет-радио (службы потоковой передачи).
- Сетевые настройки для устройств, которые поддерживают MusicCast

Более подробная информация о MusicCast и совместимых устройствах представлена на данном веб-сайте.

<http://www.yamaha.com/musiccast/>

#### Примечание

Для использования MusicCast загрузите Руководство по настройке MusicCast с веб-сайта Yamaha Downloads. <http://download.yamaha.com/>

### ■ MusicCast CONTROLLER



Для использования сетевых функций на устройстве, которое поддерживает MusicCast, необходимо использовать специальное приложение “MusicCast CONTROLLER” для мобильных устройств. Найдите и установите приложение “MusicCast CONTROLLER” (бесплатно) в App Store или Google Play.

### ■ Регистрация в сети MusicCast

Зарегистрируйте данный аппарат в сети MusicCast. Одновременно с этим настройте параметры сетевого подключения для данного аппарата.

#### Примечание

При подключении к беспроводной сети необходимо иметь идентификатор SSID и ключ безопасности для маршрутизатора беспроводной локальной сети (точки доступа).

### 1 Запустите приложение “MusicCast CONTROLLER” и нажмите “SETUP”.

#### Примечание

При настройке параметров каждого последующего устройства, которое поддерживает MusicCast, нажмите “Register New Device” в меню “⚙️” приложения.

### 2 При выполнении инструкций на экране мобильного устройства используйте приложение “MusicCast CONTROLLER”, нажмите кнопку CONNECT на передней панели данного аппарата и удерживайте ее в течение пяти секунд.

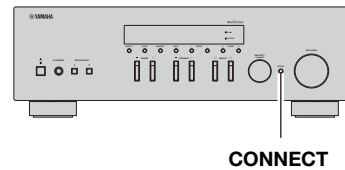

CONNECT

### 3 При выполнении инструкций на экране мобильного устройства используйте приложение “MusicCast CONTROLLER” для настройки сетевых параметров.

Это позволит завершить настройку сетевых параметров для регистрации устройства в сети MusicCast.

Используйте приложение “MusicCast CONTROLLER” для воспроизведения музыки.

#### Примечание

Передача звука в формате AirPlay и DSD невозможна. Воспроизводить музыку можно только с данного аппарата.

# ОСНОВНЫЕ ФУНКЦИИ

## Воспроизведение

### Воспроизведение источника

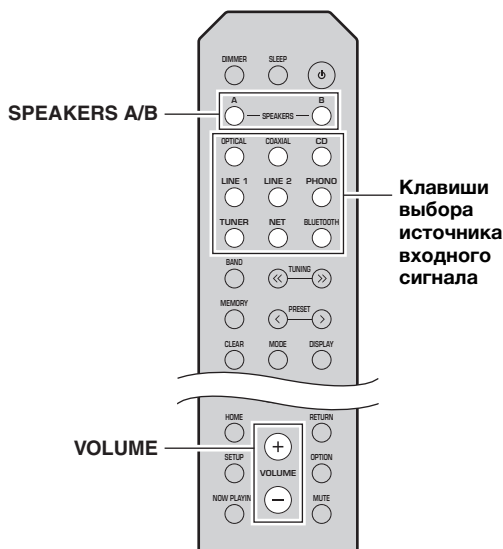

**1** С помощью клавиш выбора источника входного сигнала выберите желаемый источник для прослушивания.

**2** Нажмите кнопку **SPEAKERS A** и/или **SPEAKERS B**, чтобы выбрать динамики **A** и/или динамики **B**.

Выбранные динамики будут активированы, и вы сможете подтвердить выбор динамиков на дисплее передней панели (стр. 6).

#### Примечание

- Если используется один набор динамиков, подключенных с помощью кабеля Bi-wire, или используются одновременно два набора динамиков (A и B), убедитесь в том, что на дисплее передней панели отображаются индикаторы “SP A” и “SP B”.
- При использовании наушников выключите динамики.

**3** Начните воспроизведение источника.

**4** Нажмите **VOLUME +/-**, чтобы отрегулировать выходную громкость звука.

#### Примечание

- Можно выполнить настройки тембра с помощью регуляторов **BASS +/-** и **TREBLE +/-** на передней панели (стр. 5).
- Можно также настроить баланс динамиков с помощью пункта “Balance” в меню “SETUP” (стр. 41).

### Переключение информации на дисплее передней панели

Если в качестве источника входного сигнала выбран сетевой источник или устройство *Bluetooth*, можно переключать данные воспроизведения на дисплее передней панели.

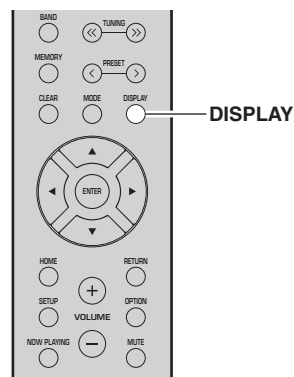

**1** Нажмите кнопку **DISPLAY**.

При каждом нажатии этой кнопки отображаемый элемент изменяется.



Приблизительно через 3 секунды появляется соответствующая информация для отображаемого элемента.



Источник входного сигнала	Элемент
Bluetooth	Track (название композиции), Artist (имя исполнителя), Album (название альбома)
Server AirPlay	Track (название композиции), Artist (имя исполнителя), Album (название альбома), Time (прошедшее время)
Net Radio	Track (название композиции), Album (название композиции), Time (прошедшее время), Station (название станции)

#### Примечание

Вместо символов, которые не поддерживаются аппаратом, отображается “\_” (подчеркивание).

## Использование таймера спящего режима

С помощью этой функции осуществляется настройка автоматического перехода данного аппарата в режим ожидания по истечении определенного времени. Таймер спящего режима удобно использовать в ситуациях, когда нужно уснуть, а аппарат в это время осуществляет воспроизведение.

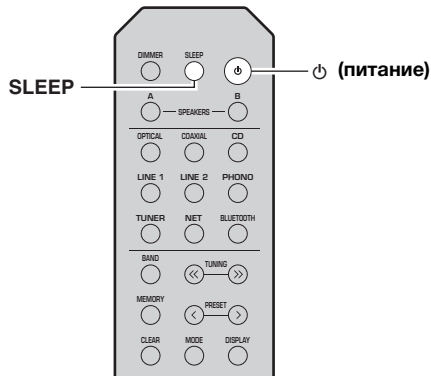

### Примечание

Таймер спящего режима можно установить только с пульта ДУ.

**1** Нажмите кнопку **SLEEP** несколько раз, чтобы выбрать значение времени, через которое аппарат перейдет в режим ожидания.

После каждого нажатия кнопки **SLEEP** значение на дисплее передней панели будет изменяться, как показано ниже.

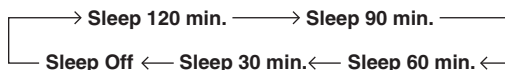

При настройке значения таймера спящего режима индикатор **SLEEP** продолжает мигать.



После завершения настройки таймера загорится индикатор **SLEEP** на дисплее передней панели.

### Примечание

- Для отключения таймера спящего режима выберите значение "Sleep Off".
- Настройка таймера спящего режима также может быть отменена с помощью кнопки ⏻ (питание) на пульте ДУ, чтобы перевести данный аппарат в режим ожидания.

# Прослушивание FM/AM-радио

## Примечание

Модель R-N303D не имеет AM-тюнера.

## Настройка FM/AM-радио

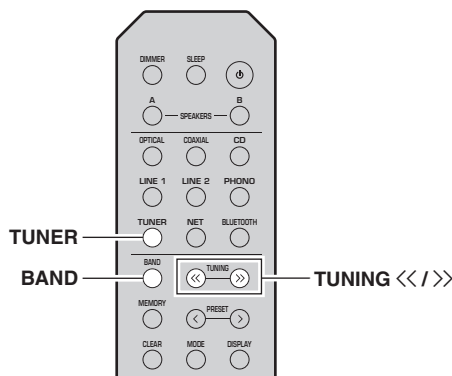

- 1 Нажмите кнопку TUNER, чтобы выбрать “TUNER” в качестве источника входного сигнала.
- 2 Нажмите кнопку BAND несколько раз для выбора диапазона приема (FM или AM).
- 3 Нажмите кнопку TUNING <</>>, чтобы выбрать частоту.

Для автоматического поиска радиостанций нажмите и удерживайте кнопку TUNING <</>> в течение секунды.

Во время приема вещания загорится индикатор “TUNED” на дисплее передней панели. Во время приема стереовещания также загорится индикатор “STEREO” на дисплее передней панели.



## Примечание

- При слабом сигнале радиостанций автоматический поиск не прекращается на нужной станции.
- Если прием сигнала FM-радиостанции нестабилен, можно повысить качество звучания, переключившись на монофонический сигнал.

## Улучшение приема FM-радиостанций (режим FM)

Чтобы улучшить качество приема при слабом сигнале радиостанции и плохом качестве звука, установите монофонический режим приема программы в диапазоне FM.

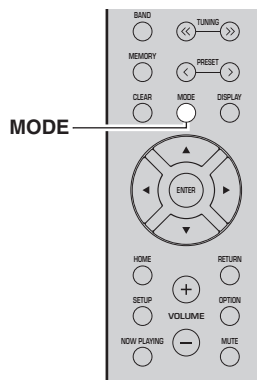

- 1 Нажмите несколько раз кнопку MODE, чтобы выбрать значение “Stereo” (автоматический стереофонический режим) или значение “Mono” (монофонический режим) при настройке данного аппарата на прием FM-радиостанции.

Если выбран режим Mono, вещание FM-радиостанции будет воспроизводиться в монофоническом режиме.

## Примечание

При прослушивании радиостанции в стереофоническом режиме на передней панели загорится индикатор STEREO (стр. 6).

## Использование функций предустановки

К списку предустановок можно добавить до 40 радиостанций. Создав список предустановленных радиостанций, можно легко настроиться на них с помощью функций предустановки. FM-радиостанции с сильным сигналом можно занести в список предустановок автоматически. Если желаемые FM-радиостанции имеют слабый сигнал, можно сохранить их вручную (стр. 23).

## Автоматическое сохранение радиостанций (только для станций в диапазоне FM)

### Примечание

- При автоматическом сохранении радиостанций станции, уже сохраненные под номерами предустановок, могут быть перезаписаны.
- Если сигнал сохраняемой станции слаб, попробуйте сохранить ее в списке предустановок вручную.
- Только для моделей, предназначенных для Соединенного Королевства и Европы: автоматически можно преднастроить только радиостанции, работающие в системе Radio Data System.
- FM-радиостанции, занесенные в список предустановленных в автоматическом режиме, будут воспроизводиться в стереофоническом режиме.

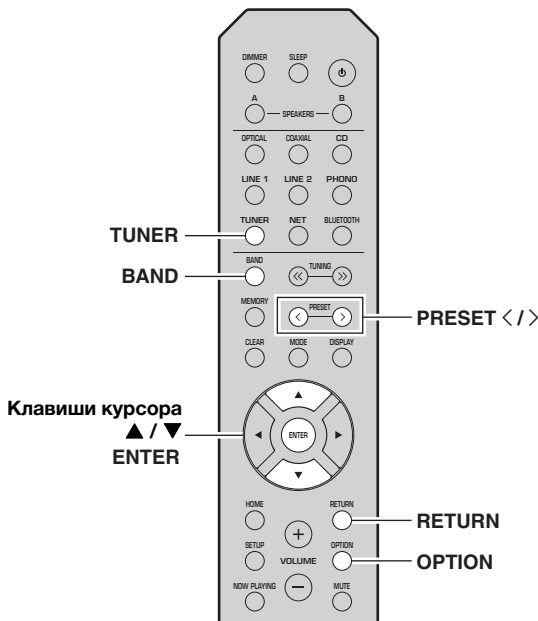

- 1 Нажмите кнопку **TUNER**, чтобы выбрать “TUNER” в качестве источника входного сигнала.
- 2 Нажмите кнопку **OPTION** на пульте ДУ. Появится меню “OPTION” (стр. 37).
- 3 С помощью клавиш курсора (▲ / ▼) выберите значение “Auto Preset” и нажмите **ENTER**.



Номер предустановки      Частота

Аппарат начнет сканирование FM-диапазона через 5 секунд, начиная с самого низкого значения диапазона.  
Чтобы начать сканирование сразу, нажмите **ENTER**.

**Примечание**

- До начала сканирования можно указать номер первой предустановки, которую следует использовать, с помощью кнопок **PRESET </>** или клавиш курсора (▲/▼) на пульте ДУ.
- Чтобы отменить сканирование, нажмите **RETURN**.

После завершения сканирования на экране отобразится индикатор “FINISH”, а затем дисплей вернется в исходное состояние.

**Сохранение радиостанции вручную**

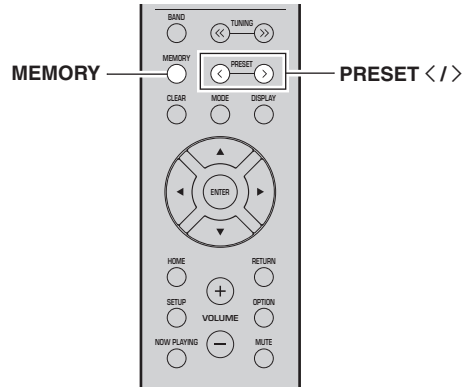

- 1 Настройтесь на нужную радиостанцию. См. раздел “Настройка FM/AM-радио” (стр. 22).
- 2 Нажмите кнопку **MEMORY**.

**Примечание**

Удерживая кнопку **MEMORY** более 3 секунд, можно пропустить описанные ниже шаги и автоматически сохранить выбранную радиостанцию под свободным номером предустановки (т. е. под номером предустановки, следующим после последнего использованного номера).

- 3 Нажмите **PRESET </>**, чтобы выбрать номер предустановки, под которым будет сохранена данная радиостанция. Во время выбора номера сохраняемой предустановки отображается надпись “Empty”.



Значение “Empty” (не используется) или текущая сохраняемая частота.

- 4 Нажмите кнопку **MEMORY**. По завершении сохранения дисплей вернется в исходное состояние.

**Примечание**

Для отмены сохранения нажмите кнопку **RETURN**, либо не выполняйте никакие операции в течение примерно 30 секунд.

## ■ Вызов предустановленной радиостанции

Можно вызывать станции из списка предустановок, составленного вручную или автоматически.

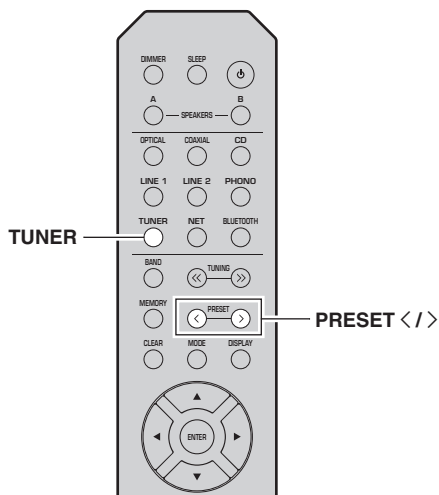

- 1 Нажмите кнопку TUNER, чтобы выбрать “TUNER” в качестве источника входного сигнала.
- 2 Нажмите кнопку PRESET </>, чтобы выбрать номер предустановки.

### Примечание

- Номера предустановок, для которых радиостанции не сохранены, будут пропущены.
- На дисплее отображается сообщение “No Presets”, если сохраненные станции отсутствуют.

## ■ Удаление радиостанции из списка предустановок

Можно удалить радиостанции из списка предустановок.

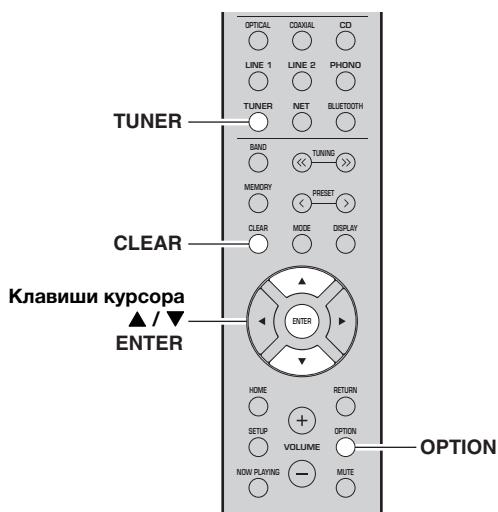

- 1 Нажмите кнопку TUNER, чтобы выбрать “TUNER” в качестве источника входного сигнала.
- 2 Нажмите кнопку OPTION.
- 3 С помощью клавиш курсора (▲ / ▼) выберите значение “Clear Preset” и нажмите ENTER.



Предустановленная станция, которую следует удалить

- 4 С помощью клавиш курсора (▲ / ▼) выберите предустановленную станцию, которую следует удалить, и нажмите кнопку ENTER.

Если предустановленная станция удалена, отображается надпись “Cleared” и номер следующей используемой предустановки.



- 5 Повторяйте шаг 4, пока все необходимые предустановленные станции не будут удалены.
- 6 Для выхода из меню “OPTION” нажмите кнопку OPTION.

Для отмены сохранения радиостанции можно также выполнить следующие действия.

- 1 Нажмите кнопку TUNER, чтобы выбрать “TUNER” в качестве источника входного сигнала.
- 2 Нажмите кнопку CLEAR.



Предустановленная станция, которую следует удалить

- 3 Нажмите кнопку PRESET </>, чтобы выбрать предустановленную станцию, которую следует удалить, и нажмите кнопку CLEAR.

Если предустановленная станция удалена, отображается надпись “Cleared”.

## Radio Data System Настройка (только для моделей, предназначенных для Соединенного Королевства и Европы)

Radio Data System — это система передачи данных, используемая FM-станциями многих стран. Аппарат может получать различные типы данных Radio Data System, например “Program Service”, “Program Type”, “Radio Text” и “Clock Time”, если его настроить на станцию, которая осуществляет трансляцию в системе Radio Data System.

### ■ Отображение информации о Radio Data System

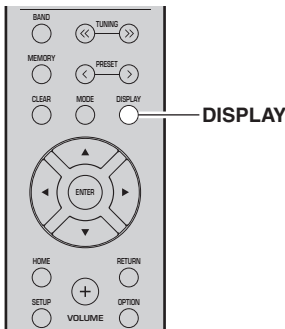

- 1 Настройтесь на нужную радиостанцию, которая осуществляет трансляцию в системе Radio Data System.

#### Примечание

Рекомендуется сначала автоматически сохранить радиостанции (стр. 22) перед настройкой на радиостанции, которые осуществляют трансляцию в системе Radio Data System.

- 2 Нажмите кнопку DISPLAY.

При каждом нажатии этой кнопки отображаемый элемент изменяется.



Название элемента

Приблизительно через 3 секунды появляется соответствующая информация для отображаемого элемента.



Информация

Program Service	Название программной службы
Program Type	Тип текущей программы
Radio Text	Информация о текущей программе
Clock Time	Текущее время
Frequency	Частота

#### Примечание

Сообщения “Program Service”, “Program Type”, “Radio Text” и “Clock Time” не отображаются, если радиостанция не поддерживает службу Radio Data System.

### ■ Автоматический прием информации о дорожном движении (только для модели R-N303)

Если в качестве источника входного сигнала выбран вариант “TUNER”, аппарат автоматически принимает информацию о дорожном движении. Чтобы включить эту функцию, выполните описанные ниже действия для настройки станции, транслирующей информацию о дорожном движении.

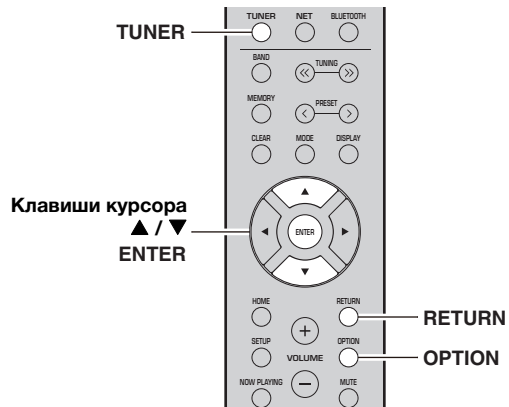

- 1 Если в качестве источника входного сигнала выбран вариант “TUNER”, нажмите OPTION.
- 2 С помощью клавиш курсора (▲ / ▼) выберите значение “TrafficProgram” и нажмите ENTER.

Поиск станции, транслирующей информацию о дорожном движении, начнется через 5 секунд. Чтобы начать поиск немедленно, еще раз нажмите кнопку ENTER.

#### Примечание

- Чтобы выполнить поиск вверх/вниз от текущей частоты, нажмите клавиши курсора (▲/▼), когда отображается надпись “READY”.
- Для отмены поиска нажмите кнопку RETURN.
- Текст в скобках обозначает индикацию на дисплее передней панели.

По окончании поиска примерно на 3 секунды появится следующая индикация.



Станция, транслирующая информацию о дорожном движении (частота)

#### Примечание

Сообщение “TP Not Found” отображается примерно в течение 3 секунд, если станции, транслирующие информацию о дорожном движении, не найдены.



## Прослушивание DAB-радио (R-N303D)

Стандарт DAB (Digital Audio Broadcasting, цифровое радиовещание) использует цифровые сигналы для воспроизведения более чистого звука и более стабильного приема по сравнению с аналоговыми сигналами. Данный аппарат также может принимать сигнал в формате DAB+ (улучшенная версия стандарта DAB), что позволяет прослушивать большее количество радиостанций, использующих аудиокодек MPEG-4 (AAC+), который обеспечивает более эффективный способ передачи.

### Примечание

Данный аппарат поддерживает только диапазон Band III (от 174 до 240 МГц).

### Подготовка к настройке диапазона DAB

Перед настройкой DAB-радиостанций следует выполнить первоначальное сканирование. При первом выборе диапазона DAB первоначальное сканирование выполняется автоматически.

Для прослушивания DAB-радиостанции подключите антенну, как описано в разделе “Подключение антенны DAB/FM (R-N303D)” (стр. 12).

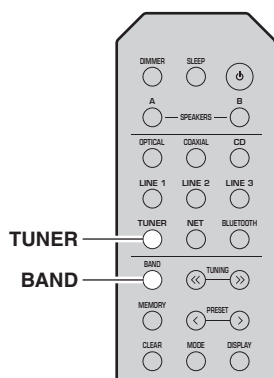

**1** Нажмите кнопку **TUNER**, чтобы выбрать “TUNER” в качестве источника входного сигнала.

**2** Нажмите **BAND**, чтобы выбрать диапазон **DAB**.

Начнется первоначальное сканирование. Во время сканирования ход выполнения отображается на дисплее передней панели.

Когда сканирование завершено, верхняя часть списка просканированных радиостанций появится на дисплее передней панели.

### Примечание

- Если во время первоначального сканирования DAB-радиостанции не найдены, на дисплее передней панели появится надпись “Not Found”, после которой будет указано “Off Air”. Нажмите дважды кнопку **BAND**, чтобы повторно выбрать диапазон **DAB** и выполнить сканирование еще раз.
- Можно проверить силу принимаемого сигнала каждого канала **DAB** (стр.29).
- Для повторного выполнения первоначального сканирования после сохранения нескольких **DAB**-радиостанций выберите “Initiate Scan” (стр. 37) в меню “OPTION”. При повторном выполнении первоначального сканирования **DAB**-радиостанции, сохраненные под номерами предустановок, будут удалены.

### Выбор DAB-радиостанции для приема

Можно выбрать DAB-радиостанцию из списка радиостанций, сохраненных при первоначальном сканировании.

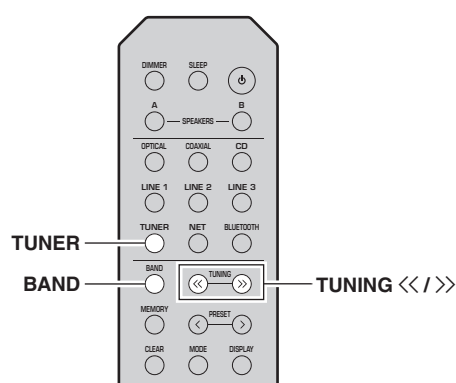

**1** Нажмите кнопку **TUNER**, чтобы выбрать “TUNER” в качестве источника входного сигнала.

**2** Нажмите **BAND**, чтобы выбрать диапазон **DAB**.

**3** Нажмите кнопку **TUNING <</>>**, чтобы выбрать **DAB**-радиостанцию.



### Примечание

- На дисплее появится надпись “Off Air”, если выбранная **DAB**-радиостанция в данный момент недоступна.
- При приеме аппаратом дополнительной радиостанции значение “2” будет отображаться рядом с надписью “DAB”.

## Использование функции предустановки

К списку предустановок можно добавить до 40 DAB-радиостанций. Создав список предустановленных радиостанций, можно легко настроиться на них с помощью функций предустановки.

### Примечание

Можно сохранить до 40 избранных радиостанций для каждого диапазона DAB и FM.

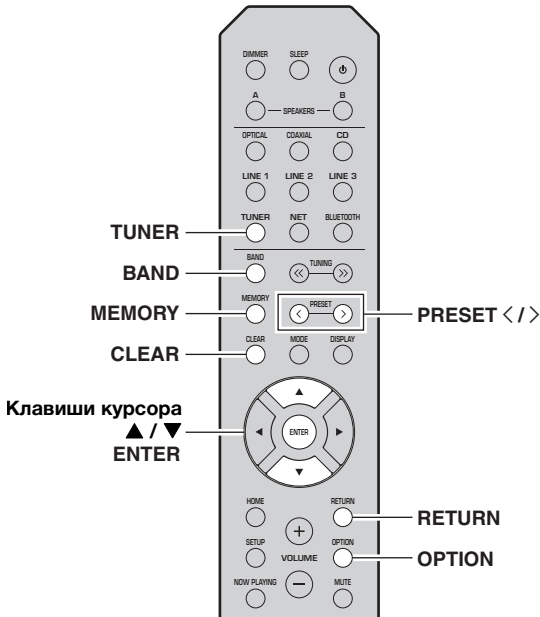

### ■ Сохранение DAB-радиостанции

Выберите DAB-радиостанцию и сохраните ее под номером предустановки.

- 1 Настройтесь на нужную радиостанцию в диапазоне DAB. См. раздел “Выбор DAB-радиостанции для приема” (стр. 26).
- 2 Нажмите кнопку MEMORY.

### Примечание

Удерживая кнопку MEMORY более 3 секунд, можно пропустить описанные ниже шаги и автоматически сохранить выбранную радиостанцию под свободным номером предустановки (т. е. под номером предустановки, следующим после последнего использованного номера).

- 3 Нажмите PRESET </>, чтобы выбрать номер предустановки, под которым будет сохранена данная радиостанция.

Во время выбора номера сохраняемой предустановки отображается надпись “Empty”. Если выбран номер, для которого уже сохранена радиостанция, будет отображаться надпись “Overwrite?”.



“Empty” (не используется) или “Overwrite?” (используется)

- 4 Нажмите кнопку MEMORY.

По завершении сохранения дисплей вернется в исходное состояние.

### Примечание

Для отмены сохранения нажмите кнопку RETURN, либо не выполняйте никакие операции в течение примерно 30 секунд.

### ■ Вызов предустановленной радиостанции

Настройтесь на сохраненную DAB-радиостанцию, выбрав соответствующий номер предустановки.

- 1 Нажмите кнопку TUNER, чтобы выбрать “TUNER” в качестве источника входного сигнала.
- 2 Нажмите BAND, чтобы выбрать диапазон DAB.
- 3 Нажмите PRESET </>, чтобы выбрать желаемую DAB-радиостанцию.



### Примечание

- Номера предустановок, для которых радиостанции не сохранены, будут пропущены.
- Если в аппарате нет предустановленных радиостанций, отображается надпись “No Presets”.

## ■ Очистка предустановленных DAB-радиостанций

Очистите DAB-радиостанции, сохраненные под номерами предустановок.

- 1 Нажмите кнопку TUNER, чтобы выбрать “TUNER” в качестве источника входного сигнала.
- 2 Нажмите BAND, чтобы выбрать диапазон DAB.
- 3 Нажмите OPTION, чтобы открыть меню “OPTION”.  
Появится меню “OPTION” для источника TUNER (стр. 37).
- 4 С помощью клавиш курсора (▲ / ▼) выберите значение “Clear Preset” и нажмите ENTER.

- 5 Выберите нужный номер предустановленной радиостанции, нажимая повторно клавиши курсора (▲ / ▼).  
Выбранный номер предустановки на дисплее передней панели начнет мигать.

- 6 Нажмите ENTER еще раз для подтверждения.  
На дисплее передней панели появится надпись “Cleared”. После этого на дисплее передней панели появится другая предустановленная радиостанция. Если предустановленных станций больше нет, появится надпись “No Presets”, а затем дисплей вернется в меню “OPTION”.  
Чтобы вернуть дисплей к исходному состоянию, нажмите RETURN.

Для отмены сохранения радиостанции можно также выполнить следующие действия.

- 1 Нажмите кнопку TUNER, чтобы выбрать “TUNER” в качестве источника входного сигнала.
- 2 Нажмите кнопку CLEAR.
- 3 Нажмите кнопку PRESET </>, чтобы выбрать предустановленную станцию, которую следует удалить, и нажмите кнопку CLEAR.

Если предустановленная станция удалена, отображается надпись “Cleared”.

## Отображение информации DAB

Данный аппарат может принимать различные виды информации о диапазоне DAB, когда он настроен на прием DAB-радиостанции.

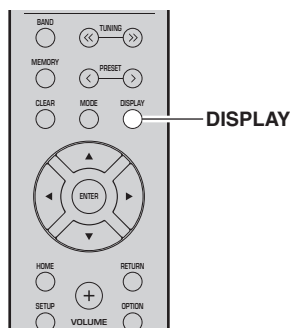

- 1 Нажмите кнопку TUNER, чтобы выбрать “TUNER” в качестве источника входного сигнала.
- 2 Настройтесь на нужную радиостанцию в диапазоне DAB.

- 3 Нажмите кнопку DISPLAY.

При каждом нажатии этой кнопки отображаемый элемент изменяется.



Название элемента

После выбранного элемента следует краткое описание, а затем отображается соответствующая информация о нем.



Информация

Параметр	Описание
Service Label	Название радиостанции
DLS (Dynamic Label Segment)	Информация о текущей радиостанции
Ensemble Label	Название ансамбля
Program Type	Жанр радиостанции
Date And Time	Текущая дата и время
Audio Mode	Аудиорежим (моно/стерео) и скорость передачи данных
CH Label/Freq.	Метка канала и частота
Signal Quality	Качество принимаемого сигнала (от 0 [нет сигнала] до 100 [наилучший сигнал])

### Примечание

Некоторая информация может быть недоступна в зависимости от выбранной DAB-радиостанции.

## Проверка силы принимаемого сигнала каждого канала DAB

Можно проверить силу принимаемого сигнала каждого канала DAB (от 0 [нет сигнала] до 100 [наилучший сигнал]).

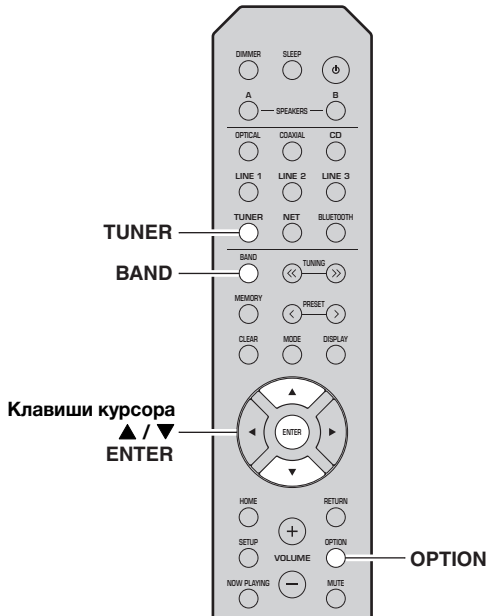

- 1 Нажмите кнопку **TUNER**, чтобы выбрать “TUNER” в качестве источника входного сигнала.
- 2 Нажмите **BAND**, чтобы выбрать диапазон DAB.
- 3 Нажмите **OPTION**, чтобы открыть меню “OPTION”.  
Появится меню “OPTION” для источника TUNER (стр. 37).
- 4 С помощью клавиш курсора (▲ / ▼) выберите значение “Tune Aid” и нажмите **ENTER**.
- 5 С помощью клавиш курсора (▲ / ▼) выберите желаемый канал DAB.



## ■ Сведения о частоте DAB-радиостанции

Данный аппарат поддерживает только диапазон Band III (от 174 до 240 МГц).

Частота	Метка канала	Частота	Метка канала
174,928 МГц	5A	208,064 МГц	9D
176,640 МГц	5B	209,936 МГц	10A
178,352 МГц	5C	211,648 МГц	10B
180,064 МГц	5D	213,360 МГц	10C
181,936 МГц	6A	215,072 МГц	10D
183,648 МГц	6B	216,928 МГц	11A
185,360 МГц	6C	218,640 МГц	11B
187,072 МГц	6D	220,352 МГц	11C
188,928 МГц	7A	222,064 МГц	11D
190,640 МГц	7B	223,936 МГц	12A
192,352 МГц	7C	225,648 МГц	12B
194,064 МГц	7D	227,360 МГц	12C
195,936 МГц	8A	229,072 МГц	12D
197,648 МГц	8B	230,784 МГц	13A
199,360 МГц	8C	232,496 МГц	13B
201,072 МГц	8D	234,208 МГц	13C
202,928 МГц	9A	235,776 МГц	13D
204,640 МГц	9B	237,488 МГц	13E
206,352 МГц	9C	239,200 МГц	13F

## Воспроизведение музыки с помощью *Bluetooth*

С помощью данного аппарата можно воспроизводить музыкальные файлы с устройства *Bluetooth* (например с мобильного устройства).

См. также инструкцию по эксплуатации устройства *Bluetooth*.

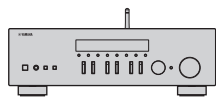

Данный аппарат



*Bluetooth* устройство (например мобильное устройство)

### Примечание

- Для использования функции *Bluetooth* установите для параметра “Bluetooth” (стр. 41) в меню “SETUP” значение “On”.
- Устройство *Bluetooth* может не обнаруживаться аппаратом или некоторые функции могут быть несовместимы в зависимости от модели.
- Аудиосигнал можно передавать на динамики *Bluetooth* или наушники с помощью приложения MusicCast CONTROLLER. Аудиовыход можно выбрать только из приложения MusicCast CONTROLLER.

## Подключение устройства *Bluetooth* (сопряжение)

При первом подключении устройства *Bluetooth* к аппарату сначала необходимо выполнить операцию сопряжения. Сопряжение представляет собой операцию предварительного сохранения устройств *Bluetooth* вместе друг с другом. После завершения операции сопряжения последующее повторное подключение будет простым даже после отключения соединения *Bluetooth*.

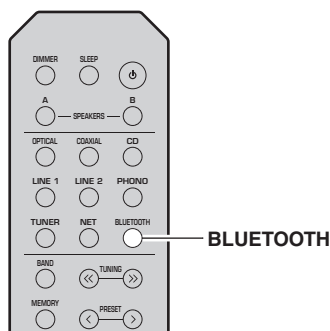

- 1 Нажмите кнопку **BLUETOOTH**, чтобы выбрать “Bluetooth” в качестве источника входного сигнала.

Если уже подключено другое устройство *Bluetooth*, отключите соединение *Bluetooth* перед выполнением операции сопряжения.

- 2 Включите функцию *Bluetooth* на устройстве *Bluetooth*.

- 3 На устройстве *Bluetooth* выберите название модели аппарата из списка доступных устройств.

После завершения сопряжения и подключения к устройству *Bluetooth* на дисплее передней панели появится надпись “Connected” и загорится индикатор *Bluetooth*.



### Примечание

- Если требуется пароль, введите “0000”.
- Можно изменить сетевое имя устройства для данного аппарата, которое будет отображаться при подключении устройств *Bluetooth*, в пункте “Network Name” (стр. 41) в меню настроек.

## Воспроизведение содержимого устройства *Bluetooth*

Подключите сопряженное устройство *Bluetooth* и начните воспроизведение. Заранее проверьте следующее.

- Сопряжение завершено.
- *Bluetooth* функция на устройстве *Bluetooth* включена.

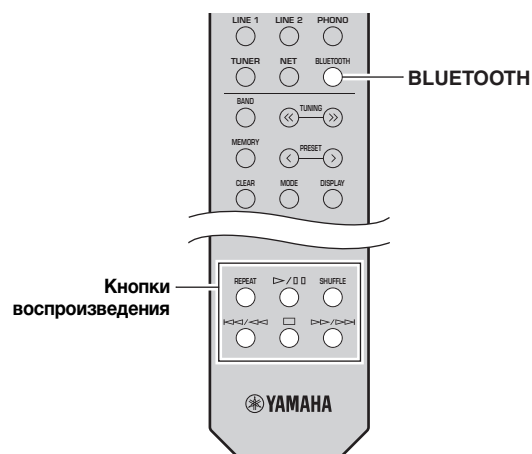

- 1 Нажмите кнопку **BLUETOOTH**, чтобы выбрать “Bluetooth” в качестве источника входного сигнала.

### Примечание

Если аппарат находит ранее подключенное устройство *Bluetooth*, он автоматически устанавливает соединение с устройством *Bluetooth* после шага 1. Для установки еще одного соединения *Bluetooth* сначала необходимо разорвать текущее соединение *Bluetooth*.

## 2 Выполните операции на устройстве *Bluetooth* для установки подключения *Bluetooth*.

Выберите название модели данного аппарата из списка устройств *Bluetooth* на своем устройстве. После установки подключения на дисплее передней панели загорится индикатор BLUETOOTH.

### Примечание

Если не удастся подключить устройство *Bluetooth*, снова выполните сопряжение (стр.30).

## 3 Выполните операции на устройстве *Bluetooth* для воспроизведения музыки.

### Примечание

Для управления воспроизведением можно использовать кнопки воспроизведения на пульте ДУ.

## Отключение соединения *Bluetooth*

Выполните одно из приведенных ниже действий для отключения соединения *Bluetooth*.

- Выключите функцию *Bluetooth* на устройстве *Bluetooth*.
- Удерживайте нажатой кнопку BLUETOOTH на пульте ДУ не менее 3 секунд.
- Выберите в качестве источника входного сигнала на аппарате значение, отличное от “*Bluetooth*”.

### **Bluetooth**

- *Bluetooth* является технологией беспроводной передачи данных между устройствами в радиусе 10 метров в диапазоне 2,4 ГГц, диапазоне, который может использоваться без лицензии.

### **Управление соединениями *Bluetooth***

- Диапазон 2,4 ГГц, используемый *Bluetooth*-совместимыми устройствами, является радиодиапазоном, который совместно используется многими типами оборудования. *Bluetooth*-совместимые устройства используют технологию, минимизирующую влияние других компонентов, использующих тот же радиодиапазон, т.к. подобное влияние может снизить скорость или расстояние передачи данных, а в некоторых случаях прерывать передачу данных.
- Скорость передачи сигнала и расстояние, на котором возможна передача данных, отличаются в зависимости от расстояния между взаимодействующими устройствами, наличия препятствий, условий распространения радиоволн и типа оборудования.
- Компания Yamaha не гарантирует установку всех беспроводных соединений между данным аппаратом и устройствами, совместимыми с функцией *Bluetooth*.

## Воспроизведение музыки на медиа-серверах (ПК/NAS)

С помощью аппарата можно воспроизводить музыкальные файлы на компьютере или DLNA-совместимом сетевом хранилище данных (NAS).

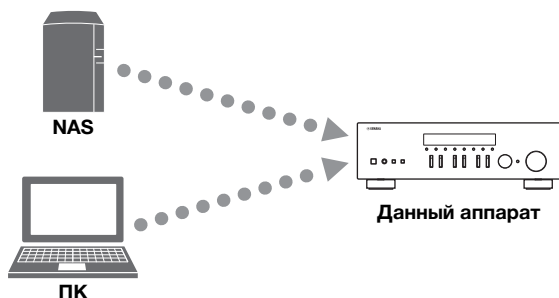

### Примечание

- Для использования этой функции данный аппарат и ПК/NAS должны быть подключены к одному и тому же маршрутизатору (стр. 13). Вы можете проверить, правильно ли назначены устройству сетевые параметры (такие как IP-адрес и т.п.), в пункте “Information” (стр. 40) меню “SETUP”.
- Для воспроизведения музыкальных файлов программное обеспечение сервера, установленное на ПК/NAS, должно поддерживать форматы музыкальных файлов, которые необходимо воспроизвести.
- Звук может прерываться при использовании беспроводного сетевого подключения. В этом случае используйте проводное сетевое подключение.
- К данному аппарату можно подключить до 16 медиа-серверов.
- Сведения о поддерживаемых форматах файлов см. в разделе “Поддерживаемые форматы файлов” (стр. 52).

## Настройка общего доступа к музыкальным файлам

Для воспроизведения музыкальных файлов, хранящихся на вашем ПК, с помощью данного аппарата необходимо настроить общий доступ к файлам мультимедиа между аппаратом и компьютером (Windows Media Player 12 или более поздняя версия). Здесь, в качестве примера, показана настройка Windows Media Player в Windows 7.

### ■ Использование Windows Media Player 12

- 1 Запустите Windows Media Player 12 на своем ПК.
- 2 Выберите “Stream”, а затем “Turn on media streaming...”.

(в качестве примера приводится версия на англ. языке)



Откроется окно панели управления ПК.

- 3 Нажмите кнопку “Turn on media streaming”.



- 4 Выберите значение “Allowed” из раскрывающегося списка рядом с названием модели аппарата.



- 5 Как и в шаге 4 выберите значение “Allowed” из раскрывающегося списка рядом с устройствами (ПК или мобильными устройствами), которые необходимо использовать в качестве медиа-контроллеров.
- 6 Нажмите кнопку “OK”, чтобы выйти.

### ■ Использование сетевого хранилища данных или ПК с другим установленным серверным ПО DLNA

Настройте параметры совместного использования носителей в соответствии с инструкциями по эксплуатации устройства или ПО.



## Воспроизведение музыкального содержимого на ПК

Для управления музыкальным содержимым ПК и запуска воспроизведения выполните следующие действия.

### Примечание

Вместо символов, которые не поддерживаются аппаратом, отображается “\_” (подчеркивание).

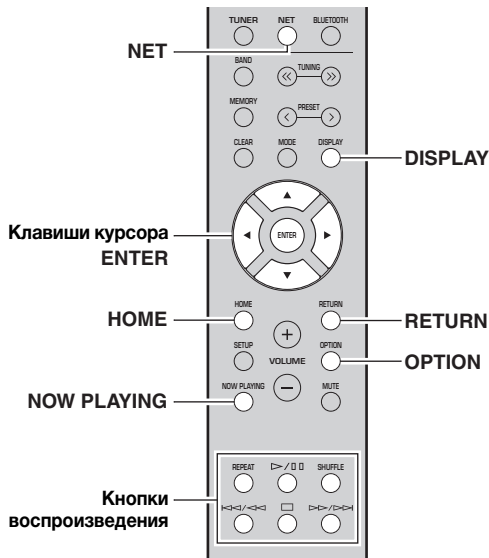

**1** Несколько раз нажмите кнопку NET для выбора “Server” в качестве источника входного сигнала.



**2** С помощью клавиш курсора (▲ / ▼) выберите музыкальный сервер и нажмите ENTER.

**3** С помощью клавиш курсора выберите элемент и нажмите ENTER.

Если выбрана композиция, начнется ее воспроизведение, и будут отображаться данные воспроизведения.



### Примечание

- Если на ПК выполняется воспроизведение музыкального файла, выбранного с аппарата, отображаются данные воспроизведения.
- Можно сохранить текущую воспроизводимую композицию в качестве предустановки (стр. 36).
- При многократном нажатии кнопки DISPLAY можно переключать данные воспроизведения на дисплее передней панели (стр. 20).

Для управления воспроизведением используйте следующие кнопки пульта ДУ.

Кнопки	Функция	
<b>Клавиши курсора</b>	Выбор музыкального файла или папки.	
<b>ENTER</b>	Запуск воспроизведения при нажатии в процессе выбора содержимого. Перемещение на один уровень вниз при нажатии в процессе выбора папки.	
<b>RETURN</b>	Перемещение на один уровень вверх.	
<b>Кнопки воспроизведения</b>	▷ / ◻	Остановка/возобновление воспроизведения.
	◻	Остановка воспроизведения.
	◀◀ / ▶▶	Быстрый переход вперед/назад.
<b>HOME</b>	Отображение корневого каталога музыкального сервера.	
<b>NOW PLAYING</b>	Отображение информации о воспроизводимой композиции.	

### Примечание

Также можно использовать DLNA-совместимый Digital Media Controller (контроллер цифровых носителей, DMC) для управления воспроизведением. Подробная информация представлена в разделе “DMC Control” (стр. 40) в меню “SETUP”.

### ■ Настройки повторного воспроизведения/воспроизведения в случайном порядке

Можно настроить параметры повторного воспроизведения/воспроизведения в случайном порядке для музыки на ПК.

- 1** Если источником входного сигнала является “Server”, нажмите кнопку REPEAT или SHUFFLE несколько раз, чтобы выбрать способ воспроизведения.

Кнопки воспроизведения	Настройка	Функция
<b>REPEAT</b>	Off	Выключение функции повторного воспроизведения.
	One	Повторное воспроизведение текущей композиции.
	All	Повторное воспроизведение всех композиций в текущем альбоме (папке).
<b>SHUFFLE</b>	Off	Выключение функции воспроизведения в случайном порядке.
	On	Воспроизведение композиций текущего альбома (папки) в произвольном порядке.

### ■ Настройки автоматического воспроизведения

С помощью данных параметров настройте автоматическое воспроизведение музыки на ПК или сервере при включении аппарата или при переключении между источниками входного сигнала.

- 1** Нажмите кнопку OPTION.
- 2** С помощью клавиш курсора (▲ / ▼) выберите значение “Auto Playback” и нажмите ENTER.
- 3** С помощью клавиш курсора (◀ / ▶) включите или выключите автоматическое воспроизведение.
- 4** Нажмите OPTION после завершения.

# Прослушивание Интернет-радио

Прослушивание Интернет-радиостанций возможно в любой точке мира.

## Примечание

- Для использования этой функции аппарат должен быть подключен к сети Интернет (стр. 13). Вы можете проверить, правильно ли назначены устройству сетевые параметры (такие как IP-адрес и т.п.), в пункте “Information” (стр. 40) меню “SETUP”.
- Прием некоторых Интернет-радиостанций может быть невозможен.
- Данный аппарат использует службу “airable.Radio”. Данная служба принадлежит компании Tune In GmbH.
- Данная служба может быть отключена без уведомления.
- Названия папок могут отличаться в зависимости от языка.

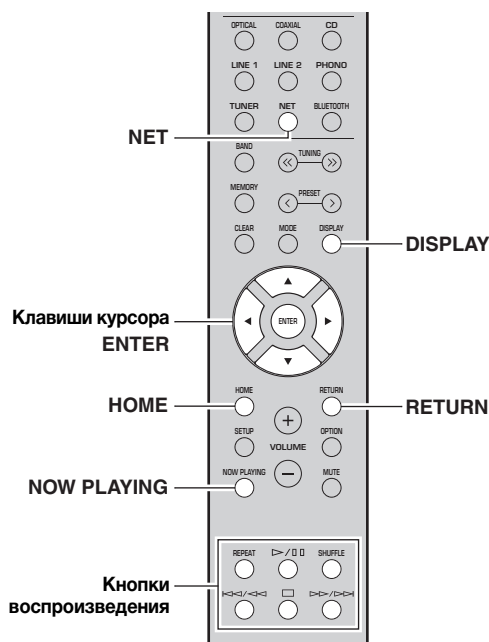

## 1 Несколько раз нажмите кнопку NET для выбора “NetRadio” в качестве источника входного сигнала.

Список радиостанций появится на дисплее передней панели.



## 2 С помощью клавиш курсора выберите элемент и нажмите ENTER.

Если выбрана Интернет-радиостанция, начнется ее воспроизведение, и будут отображаться данные воспроизведения.



Для управления воспроизведением используйте следующие кнопки пульта ДУ.

Кнопки	Функция
<b>Клавиши курсора</b>	Выбор Интернет-радиостанции или категории, например, жанра.
<b>ENTER</b>	Запуск воспроизведения при нажатии в процессе выбора Интернет-радиостанции. Перемещение на один уровень вниз при нажатии в процессе выбора категории.
<b>RETURN</b>	Перемещение на один уровень вверх.
<b>Кнопки воспроизведения</b>	<input type="checkbox"/> Остановка воспроизведения.
<b>HOME</b>	Отображение категорий верхнего уровня при нажатии в процессе воспроизведения.
<b>NOW PLAYING</b>	Отображение информации о воспроизводимой Интернет-радиостанции.

## Примечание

- Можно сохранить текущую воспроизводимую радиостанцию в качестве предустановки (стр. 36).
- При многократном нажатии кнопки DISPLAY можно переключать данные воспроизведения на дисплее передней панели (стр. 20).
- В зависимости от станции некоторая информация может быть недоступна.

# Воспроизведение музыки с помощью AirPlay

Функция AirPlay позволяет воспроизводить музыку с iPhone/iPad/iPod touch/iTunes на данном аппарате через сеть.



## Примечание

Для использования этой функции данный аппарат и ПК или iPhone должны быть подключены к одному и тому же маршрутизатору (стр. 13). Вы можете проверить, правильно ли назначены устройству сетевые параметры (такие как IP-адрес и т.п.), в пункте “Information” (стр. 40) меню “SETUP”.

AirPlay работает с iPhone, iPad и iPod touch с iOS 4.3.3 или более поздней версии, Mac с OS X Mountain Lion или более поздней версии и ПК с iTunes 10.2.2 или более поздней версии.  
(по состоянию на июнь 2017 г.)

## Воспроизведение музыкального контента с iTunes/iPhone

Для воспроизведения на аппарате музыки с iTunes/iPhone выполните следующие действия.

### 1 Включите аппарат, запустите на ПК приложение iTunes или откройте экран воспроизведения на iPhone.

Если iTunes/iPhone распознает аппарат, появится значок AirPlay.

iOS 10 (пример)

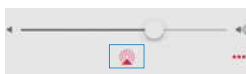

iTunes (пример)



## Примечание

Если значок не появляется, проверьте правильность подключения ПК/iPhone к маршрутизатору.

### 2 В iTunes/iPhone выберите значок AirPlay и укажите аппарат (сетевое имя аппарата) в качестве устройства для вывода звука.

### 3 Выберите композицию и включите воспроизведение.

Аппарат автоматически выбирает “AirPlay” в качестве источника входного сигнала и начинает воспроизведение. Данные воспроизведения отображаются на дисплее передней панели.

## Примечание

- При многократном нажатии кнопки DISPLAY можно переключать данные воспроизведения на дисплее передней панели (стр. 20).
- Чтобы аппарат включался автоматически при начале воспроизведения через iTunes или iPhone, установите для параметра “Standby (Network Standby)” (стр. 41) в меню “SETUP” значение “On” или “Auto”.
- Можно редактировать сетевое имя (имя аппарата в сети), отображаемое на iTunes/iPhone, используя параметр “Network Name” (стр. 41) в меню “SETUP”.
- Регулировать громкость воспроизведения аппарата можно через iTunes/iPhone.

## ВНИМАНИЕ

При настройке громкости с помощью iTunes или iPhone громкость воспроизведения может оказаться неожиданно высокой, что может вызвать повреждение слуха или устройства. Если громкость воспроизведения слишком высокая, немедленно остановите воспроизведение на iTunes или iPod. Рекомендуется использовать параметр “Vol.Interlock (Volume interlock)” (стр. 38) в меню Option, чтобы предварительно ограничить изменение громкости с iTunes или iPhone.

Для управления воспроизведением используйте следующие кнопки пульта ДУ.

Кнопки	Функции
▷ / ◻◻	Остановка/возобновление воспроизведения.
◻	Остановка воспроизведения.
◀◀ / ◀◀	Быстрый переход вперед/назад.
▷▷ / ▷▷	
REPEAT	Изменение параметров повторного воспроизведения.
SHUFFLE	Изменение параметров воспроизведения в случайном порядке.

Кнопки воспроизведения

## Сохранение текущей воспроизводимой композиции/ радиостанции (функция предустановки)

Если в качестве источника входного сигнала выбран сетевой источник, можно сохранить текущую воспроизводимую композицию или потоковую станцию в качестве предустановки. Можно запрограммировать до 40 таких предустановок. Затем любую предустановленную композицию/станцию можно с легкостью вызвать, выбрав номер предустановки.

Следующие источники входных сигналов можно задать в качестве предустановки. Server, Net Radio, Bluetooth и службы потоковой передачи.

### Примечание

- Для параметра “Bluetooth” будет сохранен только источник входного сигнала. Отдельные композиции сохранить невозможно.
- С помощью приложения MusicCast CONTROLLER (стр. 19) можно сохранять содержимое (композиции, радиостанции) и прослушивать его.
- При сохранении музыкальных файлов, которые хранятся на ПК/NAS, данный аппарат запоминает относительное положение музыкальных файлов в папке. При добавлении музыкальных файлов в папку или удалении файлов из нее данный аппарат может неправильно вызывать музыкальный файл. В этом случае сохраните элементы еще раз.

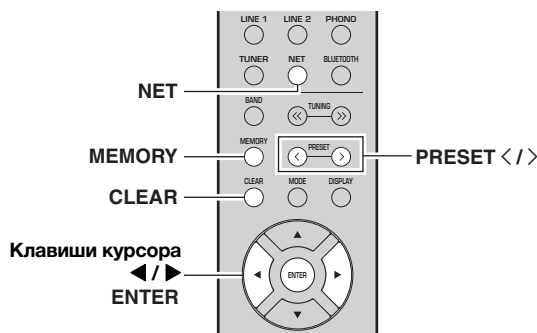

## Сохранение в качестве предустановки

- 1 Воспроизведите композицию/потоковую станцию, которую необходимо сохранить.**
- 2 Удерживайте кнопку MEMORY более 3 секунд.** При первом сохранении вам будет предложено сохранить выбранную композицию/радиостанцию под номером предустановки “01”. Также будет предложено сохранить каждую дополнительную композицию/радиостанцию, которую вы выбираете, под следующим незанятым номером предустановки.



Номер предустановки

### Примечание

Чтобы выбрать номер предустановки для сохранения, нажмите PRESET </> или клавиши курсора (◀▶).

- 3 Снова нажмите кнопку MEMORY для сохранения предустановки.**

### Примечание

Для отмены сохранения нажмите RETURN.

## Вызов предустановки

- 1 Выберите NET или BLUETOOTH в качестве источника входного сигнала.**
- 2 Нажмите кнопку PRESET </>, чтобы выбрать номер предустановки.**
- 3 Нажмите кнопку ENTER для вызова предустановки.**

### Примечание

- Через несколько секунд после выбора номера предустановки начнется ее воспроизведение.
- Для отмены вызова предустановки нажмите RETURN.

## Удаление из списка предустановок

- 1 Выберите NET или BLUETOOTH в качестве источника входного сигнала.**
- 2 Нажмите кнопку PRESET </>, чтобы выбрать номер предустановки.**
- 3 Нажмите кнопку CLEAR, чтобы удалить предустановку.**

Если предустановленная станция удалена, отображается надпись “Empty”.

# ДОПОЛНИТЕЛЬНЫЕ ФУНКЦИИ

## Настройка параметров воспроизведения для различных источников воспроизведения (меню OPTION)

Можно настроить отдельные параметры воспроизведения для различных источников воспроизведения. Данное меню позволяет легко настраивать параметры во время воспроизведения.

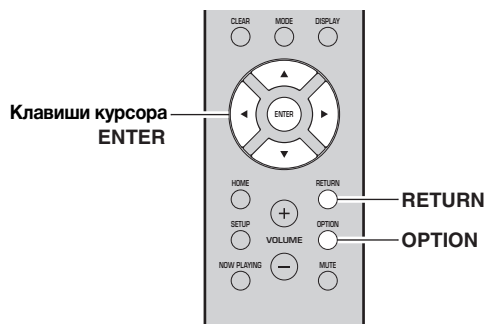

**1** Нажмите кнопку **OPTION**.



**2** С помощью клавиш курсора выберите элемент и нажмите **ENTER**.

### Примечание

Чтобы вернуться к предыдущему состоянию во время выполнения операций с меню, нажмите кнопку **RETURN**.

**3** С помощью клавиш курсора (**◀ / ▶**) выберите значение.

**4** Для выхода из меню нажмите **OPTION**.

## Пункты меню **OPTION**

### Примечание

Доступные элементы меню меняются в зависимости от выбранного источника входного сигнала.

Элемент	Функция	Стр.
<b>Volume Trim</b>	Корректировка разницы в громкости между источниками входного сигнала.	37
<b>Signal Info.</b>	Отображение информации об аудиосигнале.	38
<b>Auto Preset</b>	Автоматическое сохранение FM-радиостанций с сильным сигналом в качестве предустановленных.	22
<b>Clear Preset</b>	Удаление радиостанций, сохраненных под номерами предустановок.	24, 28
<b>Initiate Scan*1</b>	Выполнение первоначального сканирования для приема DAB-радиостанций.	26
<b>Tune Aid*1</b>	Проверка силы принимаемого сигнала каждой DAB-радиостанции.	29
<b>TrafficProgram*2</b>	Автоматический поиск станции, транслирующей информацию о дорожном движении.	25
<b>Vol.Interlock</b>	Включение/отключение управления громкостью с iTunes/iPhone через AirPlay.	38
<b>Auto Playback</b>	С помощью данных параметров настройте автоматическое воспроизведение музыки на ПК или сервере при включении аппарата или при переключении между источниками входного сигнала.	33

\*1 Только для модели R-N303D

\*2 Только для моделей R-N303, предназначенных для Соединенного Королевства и Европы

### ■ **Volume Trim**

Корректировка разницы в громкости между источниками входного сигнала. Если вас не устраивает разница в громкости при переключении между источниками входного сигнала, вы можете откорректировать ее с помощью этой функции.

### Примечание

Данная настройка применяется отдельно к каждому источнику входного сигнала.

### Диапазон настройки

от -10 до +10 (с шагом 1)

### По умолчанию

0

## ■ Signal Info.

Отображение информации об аудиосигнале.

### Возможные значения

<b>FORMAT</b>	Аудиоформат входного сигнала.
<b>SAMPLING</b>	Число выборок в секунду во входном цифровом сигнале.

### Примечание

Для переключения информации на дисплее передней панели нажмите клавиши курсора (▲/▼) несколько раз.

## ■ Vol.Interlock (Volume interlock)

Включение/отключение управления громкостью с iTunes/iPhone через AirPlay.

### Настройки

<b>Off</b>	Отключение управления громкостью через iTunes/iPhone.
<b>Ltd (по умолчанию)</b>	Включение управления громкостью через iTunes/iPhone в ограниченном диапазоне (от 1 до 60 и отключение звука).
<b>Full</b>	Включение управления громкостью через iTunes/iPhone в полном диапазоне.

# Настройка различных функций (меню SETUP)

На аппарате можно настраивать различные функции.

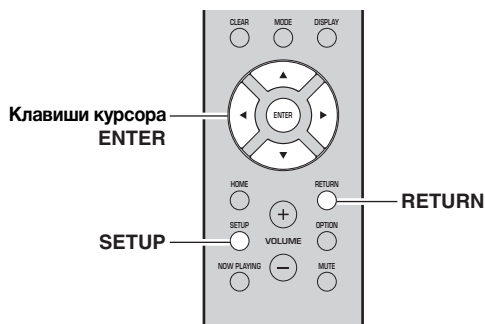

**1** Нажмите кнопку **SETUP**.



**2** С помощью клавиш курсора (**▲ / ▼**) выберите параметр и нажмите **ENTER**.



**3** С помощью клавиш курсора (**◀ / ▶**) выберите параметр и нажмите **ENTER**.

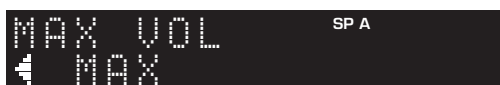

### Примечание

Чтобы вернуться к предыдущему состоянию во время выполнения операций с меню, нажмите кнопку **RETURN**.

**4** Для выхода из меню нажмите кнопку **SETUP**.

## SETUP Элементы меню

Элемент меню	Функция	Стр.	
Network	<b>Connection</b>	Этот параметр определяет способ сетевого подключения.	40
	<b>Information</b>	Отображение информации о сети на данном аппарате.	40
	<b>IP Address</b>	Настройка сетевых параметров (таких как IP-адрес).	40
	<b>DMC Control</b>	Этот параметр определяет, разрешить ли DLNA-совместимому контроллеру цифровых носителей (DMC) управлять воспроизведением.	40
	<b>Standby (Network Standby)</b>	Этот параметр определяет возможность включения данного аппарата с помощью команд других сетевых устройств.	41
	<b>Network Name</b>	Позволяет редактировать сетевое имя (имя аппарата в сети), отображаемое на других сетевых устройствах.	41
	<b>Update (Network Update)</b>	Обновление встроенного программного обеспечения через Интернет.	41
Bluetooth	<b>On/Off</b>	Включение и выключение функции <i>Bluetooth</i> .	41
	<b>Standby (Bluetooth Standby)</b>	Эта настройка определяет возможность включения данного аппарата с устройств <i>Bluetooth</i> (режим ожидания <i>Bluetooth</i> ).	41
<b>Balance</b>	Используется для настройки звукового баланса и компенсации дисбаланса между левым и правым динамиками.	41	
<b>Max Volume</b>	Установка максимальной громкости, чтобы звук не был слишком громким.	41	
<b>InitialVolume</b>	Установка начальной громкости во время включения данного ресивера.	42	
<b>AutoPowerStby (Auto Power Standby)</b>	Включение и выключение функции автоматического перехода в режим ожидания.	42	

## Network

Конфигурация сетевых настроек.

### ■ Connection

Этот параметр определяет способ сетевого подключения.

<b>Wired</b>	Выберите этот вариант при подключении аппарата к сети с помощью имеющегося в продаже сетевого кабеля (стр. 13).
<b>Wireless</b>	Выберите этот вариант при подключении аппарата к сети с помощью беспроводного маршрутизатора или точки доступа (стр. 15, 16, 16).
<b>W.Direct (Wireless Direct)</b>	Выберите этот вариант при подключении мобильного устройства к аппарату напрямую. Более подробные сведения о настройках см. в разделе “Подключение мобильного устройства к аппарату напрямую (Wireless Direct)” (стр. 17).

#### Примечание

Если аппарат работает в расширенном режиме MusicCast, отображается надпись “Extend”. Подробнее о расширенном режиме см. в Руководстве по настройке MusicCast на веб-сайте Yamaha.

### ■ Information

Отображение информации о сети на данном аппарате.

<b>NEW FW</b>	Появляется при наличии обновления встроенного ПО данного аппарата (стр. 45).
<b>STATUS</b>	Статус подключения к сети.
<b>MC NET</b>	Состояние сети MusicCast. При наличии на дисплее надписи “Ready” можно использовать приложение MusicCast CONTROLLER.
<b>MAC</b>	Отображение MAC-адреса аппарата. MAC-адрес будет отличаться в зависимости от способа подключения (подключение через проводную или беспроводную локальную сеть / Wireless Direct).
<b>SSID</b>	(При использовании подключения к беспроводной локальной сети или Wireless Direct) Идентификатор SSID данного аппарата в беспроводной сети.
<b>IP</b>	IP-адрес
<b>SUBNET</b>	Маска подсети
<b>GATEWAY</b>	IP-адрес шлюза по умолчанию
<b>DNS P</b>	IP-адрес основного сервера DNS
<b>DNS S</b>	IP-адрес дополнительного сервера DNS

### ■ IP Address

Настройка сетевых параметров (таких как IP-адрес).

#### DHCP

Этот параметр определяет, будет ли использоваться сервер DHCP.

<b>Off</b>	Сервер DHCP не используется. Настройте сетевые параметры вручную. Подробная информация представлена в разделе “Ручная настройка сети” ниже.
<b>On (по умолчанию)</b>	Используется сервер DHCP для автоматического получения сетевых параметров аппарата (например, IP-адреса).

#### Ручная настройка сети

- 1 Установите для параметра “DHCP” значение “Off”.
- 2 С помощью клавиш курсора (▲ / ▼) выберите тип параметра.

<b>IP</b>	Установка IP-адреса.
<b>SUBNET</b>	Установка маски подсети.
<b>GATEWAY</b>	Установка IP-адреса шлюза по умолчанию.
<b>DNS P</b>	Установка IP-адреса основного сервера DNS.
<b>DNS S</b>	Установка IP-адреса дополнительного сервера DNS.

- 3 С помощью клавиш курсора (◀ / ▶) выберите расположение редактирования.



(Пример: IP-адрес)

С помощью клавиш курсора (◀/▶) переключайтесь между сегментами (Address1, Address2...) адреса.

- 4 С помощью клавиш курсора (▲ / ▼) измените значение.

- 5 Для выхода из меню нажмите **SETUP**.

### ■ DMC Control

Этот параметр определяет, разрешить ли DLNA-совместимому контроллеру цифровых носителей Digital Media Controller (DMC) управлять воспроизведением.

<b>Disable</b>	Не разрешает контроллерам цифровых носителей управлять воспроизведением.
<b>Enable (по умолчанию)</b>	Разрешает контроллерам цифровых носителей управлять воспроизведением.

#### Примечание

Контроллер цифровых носителей Digital Media Controller (DMC) — это устройство, способное управлять другими сетевыми устройствами через сеть. Когда эта функция включена, можно управлять воспроизведением на аппарате с помощью контроллеров цифровых носителей (таких как Windows Media Player 12) в той же сети.



## ■ Standby (Network Standby)

Этот параметр определяет возможность включения аппарата с помощью команд других сетевых устройств (режим ожидания сети).

<b>Off</b>	Выключение функции режима ожидания сети.
<b>On</b>	Включение функции режима ожидания сети. (Аппарат потребляет больше электроэнергии по сравнению с режимом “Off”).
<b>Auto (по умолчанию)</b>	Включение функции режима ожидания сети. Аппарат переходит в режим энергосбережения через восемь часов после его отключения от сети.



Благодаря улучшенному энергосбережению продукт имеет низкую потребляемую мощность не более двух ватт в режиме ожидания сети.

## ■ Network Name

Позволяет редактировать сетевое имя (имя аппарата в сети), отображаемое на других сетевых устройствах.

### 1 Выберите параметр “Network Name”.

Сведения о выборе элементов меню см. в описании шагов на стр. 39.

R-N303 (пример)



### 2 Нажмите кнопку ENTER, чтобы открыть экран редактирования имени.

R-N303 (пример)



### 3 С помощью клавиш курсора (▲ / ▼) выберите символ, а с помощью клавиш курсора (◀ / ▶) переместите расположение редактирования.

Для добавления или удаления символа нажмите PRESET > (вставить) или PRESET < (удалить).

### 4 Чтобы подтвердить новое имя, нажмите ENTER.

### 5 Для выхода из меню нажмите SETUP.

## ■ Update (Network Update)

Обновление встроенного программного обеспечения через сеть.

<b>Perform Update</b>	Запуск процесса обновления встроенного программного обеспечения аппарата. Подробнее см. в разделе “Обновление встроенного программного обеспечения аппарата” (стр. 45).
<b>Version</b>	Отображение версии встроенного программного обеспечения, установленного на аппарате.
<b>ID</b>	Отображение системного идентификационного кода.

## Bluetooth

Конфигурация настроек *Bluetooth*.

### ■ On/Off

Включение и выключение функции *Bluetooth* (стр. 30).

<b>Off</b>	Выключение функции <i>Bluetooth</i> .
<b>On (по умолчанию)</b>	Включение функции <i>Bluetooth</i> . Сразу после выбора значения “On” вывод сигнала сетевого источника приостанавливается.

### ■ Standby (Bluetooth Standby)

Этот параметр определяет возможность включения данного аппарата с устройств *Bluetooth* (режим ожидания *Bluetooth*). Если для этой функции установлено значение “On”, аппарат включится автоматически при выполнении операции подключения на устройстве *Bluetooth*.

<b>Off</b>	Выключение функции режима ожидания <i>Bluetooth</i> .
<b>On (по умолчанию)</b>	Включение функции режима ожидания <i>Bluetooth</i> . (Аппарат потребляет больше электроэнергии по сравнению с режимом “Off”).

#### Примечание

Данный параметр недоступен, если для параметра “Standby (Network Standby)” (стр. 41) установлено значение “Off”.

## Balance

Настройка звукового баланса левого и правого динамиков для компенсации разницы громкости, вызванной расположением динамиков или характеристиками комнаты, в которой осуществляется прослушивание.

### Диапазон настройки

от L+10 до R+10

### По умолчанию

Center

## Max Volume

Установка максимальной громкости, чтобы звук не был слишком громким.

### Диапазон настройки

от 1 до 99 (с шагом 1), Max

### По умолчанию

Max

## InitialVolume

Установка начальной громкости во время включения ресивера.

### Диапазон настройки

Off, Mute, от 1 до 99 (с шагом 1), Max

### По умолчанию

Off

## AutoPowerStby (Auto Power Standby)

Включение и выключение функции автоматического перехода в режим ожидания. Если в течение заданного периода времени аппарат не используется, он автоматически переходит в режим ожидания.

<b>Off</b>	Выключение автоматического перехода аппарата в режим ожидания.
<b>On</b>	Автоматический перевод аппарата в режим ожидания. Если в качестве источника входного сигнала выбран вариант NET или BLUETOOTH, аппарат переходит в режим ожидания, если выбранный источник не воспроизводится в течение 20 минут. Для всех источников входного сигнала аппарат перейдет в режим ожидания, если он не используется в течение 8 часов.

### По умолчанию

Модели для Соединенного Королевства и Европы: On

Другие модели: Off

### Примечание

Перед переходом аппарата в режим ожидания на дисплее передней панели появляется сообщение AutoPowerStby и начинается обратный отсчет.

## Настройка системных параметров (меню ADVANCED SETUP)

Настройка системных параметров аппарата с помощью дисплея передней панели. Управлять меню ADVANCED SETUP можно с передней панели.

- 1 Нажмите кнопку  $\phi$  (питание), чтобы выключить аппарат.
- 2 Удерживая кнопку RETURN на передней панели, нажмите кнопку  $\phi$  (питание).

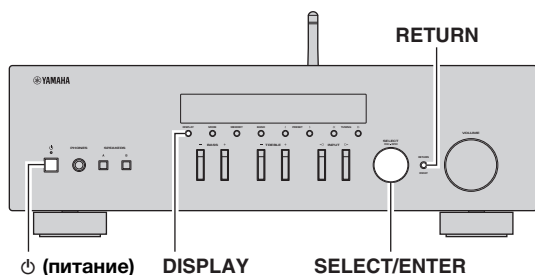

- 3 Поверните регулятор SELECT/ENTER, чтобы выбрать элемент.
- 4 Нажмите кнопку SELECT/ENTER, чтобы выбрать настройку.
- 5 Нажмите кнопку  $\phi$  (питание), чтобы выключить аппарат, а затем включите его снова.  
Новые настройки вступают в силу.

### ADVANCED SETUP Элементы меню

Элемент	Функция	Стр.
VERSION	Проверка текущей версии встроенного программного обеспечения аппарата.	43
REMOTE ID	Выбор идентификационного кода ДУ аппарата.	43
TU*	Установка шага частоты тюнера.	43
INIT	Восстановление значений по умолчанию.	43
UPDATE	Обновление встроенного программного обеспечения.	44

\* Только для моделей, предназначенных для Азии, и общих моделей

### Проверка версии встроенного программного обеспечения (VERSION)

Проверка текущей версии встроенного программного обеспечения аппарата.

#### Примечание

- Версию встроенного программного обеспечения можно также проверить в пункте “Update (Network Update)” (стр. 41) меню “SETUP”.
- Отображение версии встроенного программного обеспечения может произойти с некоторой задержкой.

### Выбор идентификационного кода пульта ДУ (REMOTE ID)

Изменение идентификационного кода пульта ДУ на аппарате.

Обычно должно быть установлено значение “ID1”. При управлении данным аппаратом с помощью элементов дистанционного управления, встроенных в некоторые проигрыватели Yamaha, выберите значение “AUTO”.

#### Настройки

ID1 (по умолчанию), AUTO

### Настройка шага частоты тюнера (TU)

Выбор размера шага для определения частот тюнера. (Только для моделей, предназначенных для Азии, и общих моделей)

#### Настройки

FM100/AM10, FM50/AM9 (по умолчанию)

### Восстановление настроек по умолчанию (INIT)

Восстановление настроек по умолчанию для аппарата.

#### Возможные значения

CANCEL (по умолчанию)	Отмена инициализации.
NETWORK	Инициализация всех настроек сетевого подключения и подключения Bluetooth. При выполнении инициализации аппарата все предустановки для сетевых источников входного сигнала (стр. 36) будут удалены.
ALL	Восстановление настроек по умолчанию для аппарата.

## **Обновление встроенного программного обеспечения (UPDATE)**

---

При необходимости будет появляться новое встроенное программное обеспечение, включающее дополнительные функции и усовершенствования изделия. Если аппарат подключен к Интернету, то можно загрузить встроенное ПО через сеть. Подробные данные приведены в информации к обновлению.

### **■ Процедура обновления встроенного ПО**

Не выполняйте эту процедуру, если не требуется обновление встроенного ПО. Перед обновлением встроенного программного обеспечения обязательно прочитайте информацию, поставляемую вместе с обновлениями.

#### **1 Нажмите кнопку *DISPLAY*, чтобы начать обновление встроенного ПО.**

#### **Примечание**

Можно также обновить встроенное программное обеспечение данного аппарата, выполнив процедуру, описанную в разделе “Обновление встроенного программного обеспечения аппарата” (стр. 45).

## Обновление встроенного программного обеспечения аппарата

При необходимости будет появляться новое встроенное программное обеспечение, включающее дополнительные функции и усовершенствования изделия. Если аппарат подключен к Интернету, то можно загрузить встроенное ПО через сеть и обновить его.

### Уведомление

- Не управляйте аппаратом и не отключайте кабель питания или сетевой кабель во время обновления встроенного программного обеспечения. Обновление встроенного программного обеспечения может длиться 5 и более минут (в зависимости от скорости Интернет-соединения).
- Если аппарат подключен к беспроводной сети через беспроводной сетевой адаптер, то в зависимости от состояния беспроводного подключения, обновление по сети может быть невозможно.

### Примечание

Обновления также можно выполнить через меню ADVANCED SETUP (стр. 44).

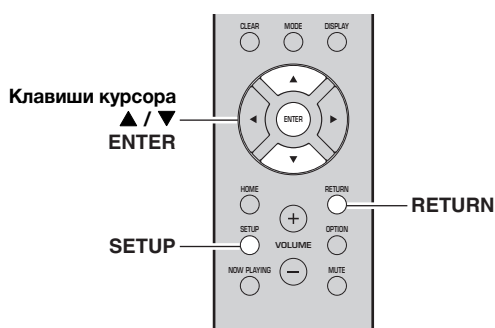

- 1 Нажмите кнопку **SETUP**.
- 2 С помощью клавиш курсора (**▲ / ▼**) выберите значение **“Network”** и нажмите **ENTER**.
- 3 С помощью клавиш курсора (**▲ / ▼**) выберите значение **“Information”** и нажмите **ENTER**.

При обнаружении новой версии встроенного программного обеспечения на дисплее передней панели появится сообщение **“NEW FW Available”**.



- 4 Для возврата к предыдущему состоянию нажмите кнопку **RETURN**.
- 5 С помощью клавиш курсора (**▲ / ▼**) выберите значение **“Update”** и нажмите **ENTER**.



- 6 Для запуска процесса обновления встроенного программного обеспечения нажмите клавишу **ENTER**.

Аппарат перезагрузится, и начнется процесс обновления встроенного программного обеспечения.

### Примечание

Чтобы отменить операцию и отказаться от обновления встроенного программного обеспечения нажмите кнопку **SETUP**.

- 7 Если на дисплее передней панели появится сообщение **“UPDATE SUCCESS”**, нажмите кнопку **⏻** (питание) на передней панели.

Обновление встроенного программного обеспечения завершено.

### ■ Уведомление о наличии нового обновления встроенного ПО

При наличии нового обновления встроенного ПО на короткое время при включении аппарата будет отображаться надпись **“NEW FW Update”**.



Для обновления встроенного ПО аппарата нажмите **ENTER** (как описано выше в шаге 6), пока отображается уведомление. Если на дисплее передней панели появится сообщение **“UPDATE SUCCESS”**, нажмите кнопку **⏻** (питание) на передней панели.

# ДОПОЛНИТЕЛЬНАЯ ИНФОРМАЦИЯ

## Поиск и устранение неисправностей

Если этот аппарат работает неправильно, см. таблицу ниже. В случае, если проблема не указана в таблице или проблему не удалось устранить, переведите аппарат в режим ожидания, отсоедините кабель питания и обратитесь к ближайшему авторизованному дилеру или в сервисный центр Yamaha.

### ■ Неисправности общего характера

Неисправность	Возможная причина	Способ устранения	См. стр.
<b>Питание не включается.</b>	Схема защиты сработала 3 раза подряд. Если аппарат находится в таком состоянии, то при попытке включения питания будет мигать индикатор STANDBY/ON.	В качестве меры предосторожности возможность включения питания заблокирована. Обратитесь к ближайшему дилеру или в сервисный центр Yamaha для проведения ремонта.	—
	Кабель питания не подключен или вилка не полностью вставлена в розетку.	Надежно подсоедините кабель питания.	—
	Сработала схема защиты (из-за короткого замыкания и т.д.).	Убедитесь, что провода динамиков не соприкасаются друг с другом, и снова включите питание данного аппарата.	10
	Завис внутренний микрокомпьютер из-за воздействия сильного электрического напряжения от внешних источников (например, молнии или сильного статического электричества) или из-за падения напряжения электропитания.	Выключите питание, подождите не менее 15 секунд, а затем включите его снова. (Если неисправность не устранена, отсоедините силовой кабель от настенной розетки переменного тока и вставьте его снова.)	—
<b>Питание не выключается.</b>	Завис внутренний микрокомпьютер из-за воздействия сильного электрического напряжения от внешних источников (например, молнии или сильного статического электричества) или из-за падения напряжения электропитания.	Выключите питание, подождите не менее 15 секунд, а затем включите его снова. (Если неисправность не устранена, отсоедините силовой кабель от настенной розетки переменного тока и вставьте его снова.)	—
<b>Нет звука.</b>	Неправильно подсоединен входной или выходной кабель.	Правильно подсоедините кабели. Если неисправность не устранена, используемые кабели, возможно, имеют дефекты.	10
	Неправильно выбран источник входного сигнала.	Выберите подходящий источник входного сигнала с помощью кнопок INPUT <  / >  на передней панели (или одной из клавиш выбора источника на пульте ДУ).	20
	Наушники подключены к гнезду PHONES.	Отключите наушники от гнезда PHONES.	5
	Выбрано неверное положение переключателей SPEAKERS A/B.	Включите соответствующие динамики SPEAKERS A или SPEAKERS B.	20
	Разъемы динамиков вставлены неплотно.	Проверьте плотность соединения.	10
	Выходной сигнал приглушен.	Отключите приглушение.	9
	Для параметра Max volume или Initial volume установлено слишком малое значение.	Проверьте значения параметров “Max Volume” и “Initial Volume” в меню “SETUP”.	41
	Компонент, соответствующий выбранному источнику входного сигнала, выключен или не воспроизводится.	Включите компонент и убедитесь в его работоспособности.	—
Аудиовыход устройства, подключенного к цифровому аудиовыходу (гнезда COAXIAL/ OPTICAL), установлен в положение, отличное от PCM.	Установите аудиовыход подключенного устройства в положение PCM.	—	

Неисправность	Возможная причина	Способ устранения	См. стр.
<b>Внезапное пропадание звука.</b>	Сработала схема защиты (из-за короткого замыкания и т.д.).	Настройте сопротивление, соответствующее используемым динамикам.	11
		Убедитесь, что провода динамиков не соприкасаются друг с другом, и снова включите питание данного аппарата.	11
	Аппарат перегрелся.	Убедитесь, что отверстия на верхней крышке не заблокированы.	—
	Функция автоматического перехода в режим ожидания выключила данный аппарат.	Отключите параметр автоматического перехода в режим ожидания (пункт “AutoPowerStby” в меню “SETUP”).	42
<b>Слышен звук только из одного динамика.</b>	Кабели подключены неправильно.	Правильно подсоедините кабели. Если неисправность не устранена, используемые кабели, возможно, имеют дефекты.	10
	Неправильная настройка баланса динамиков.	Настройте соответствующий баланс динамиков (пункт “Balance” в меню “SETUP”).	41
<b>Недостаточное количество низких частот и отсутствие окружающего звучания.</b>	Не соблюдена полярность подключения проводов + и – со стороны усилителя или динамиков.	Подключите провода динамиков с соблюдением полярности + и –.	11
<b>Слышен “гудящий” звук.</b>	Кабели подключены неправильно.	Плотно вставьте аудиоплиты. Если неисправность не устранена, используемые кабели, возможно, имеют дефекты.	11
<b>Ухудшаются характеристики звука при прослушивании с использованием наушников, подключенных к проигрывателю компакт-дисков или магнитофонной деке, подключенным к данному аппарату.</b>	Выключено питание аппарата или аппарат находится в режиме ожидания.	Включите питание аппарата.	—

## ■ Пульт ДУ

Неисправность	Возможная причина	Способ устранения	См. стр.
<b>Пульт ДУ не работает или работает неправильно.</b>	Неправильная дистанция или угол.	Управление с помощью пульта ДУ можно осуществлять в пределах 6 м от аппарата и при наклоне пульта не более 30 градусов по отношению к оси между пультом и передней панелью.	9
	Прямые солнечные лучи или свет (от флуоресцентной лампы инверторного типа и т.д.) попадают на сенсор ДУ данного аппарата.	Измените расположение данного аппарата.	—
	Слабый заряд батареек.	Замените все батарейки.	9

## ■ Прием FM-радиостанций

Неисправность	Возможная причина	Способ устранения	См. стр.
<b>Сигнал принимаемой FM-радиостанции слабый и слышен шум.</b>	Аппарат принимает радиопомехи, например многолучевые отражения.	Измените высоту, направление или расположение FM-антенны.	12
	Аппарат принимает сигнал в регионе, расположенном далеко от радиостанции.	Нажмите несколько раз кнопку MODE на пульте ДУ (или на передней панели), чтобы установить для параметра “FM Mode” значение “Mono”.	22
		Используйте имеющуюся в продаже наружную антенну.	12
<b>Не удается автоматически выбрать радиостанцию.</b>	Слабый сигнал FM-радиостанции.	Используйте имеющуюся в продаже наружную антенну.	12
		Выберите станцию вручную.	22

## ■ Прием AM-радиостанций (R-N303)

Неисправность	Возможная причина	Способ устранения	См. стр.
<b>Сигнал принимаемой AM-радиостанции слабый и слышен шум.</b>	Аппарат принимает шум от источников таких как флуоресцентный светильник или электродвигатель.	В некоторых средах может быть сложно полностью исключить шум. Но с помощью имеющейся в продаже наружной антенны можно снизить шум.	12
<b>Не удается автоматически выбрать радиостанцию.</b>	Слабый сигнал AM-радиостанции.	Измените направление AM-антенны.	12
		Выберите станцию вручную.	22
		Используйте имеющуюся в продаже наружную антенну. Подключите прилагаемую AM-антенну к гнезду ANTENNA(AM).	12
<b>Не удается сохранить AM-радиостанции (в качестве предустановки).</b>	Возможно, радиостанции были сохранены автоматически (функция Auto Preset).	Автоматическое сохранение предустановок возможно только для FM-радиостанций. AM-радиостанции необходимо сохранять вручную.	23

## ■ Прием DAB-радиостанций (R-N303D)

Неисправность	Возможная причина	Способ устранения	См. стр.
<b>Не удается настроиться ни на одну DAB-радиостанцию.</b>	Первоначальное сканирование не выполнено.	Выполните первоначальное сканирование.	26
	Зона покрытия радиовещания в диапазоне DAB в вашем регионе отсутствует.	Уточните у своего дилера или на сайте WorldDMB Online ( <a href="http://www.worlddab.org">http://www.worlddab.org</a> ) список зон покрытия радиовещания в диапазоне DAB в вашем регионе.	—
	Сигналы DAB очень слабые.	Измените высоту, направление или расположение антенны.	12
<b>Не удалось выполнить первоначальное сканирование и на дисплее передней панели отображается надпись "Not Found".</b>	Зона покрытия радиовещания в диапазоне DAB в вашем регионе отсутствует.		—
<b>Слабый прием DAB-радиостанции.</b>	Сигналы DAB очень слабые.	Измените высоту, направление или расположение антенны.	12
<b>Присутствуют шумовые помехи (например, шипение, потрескивание или дрожание).</b>	Необходимо изменить положение антенны.		
	Сигналы DAB очень слабые.		
<b>Информация о DAB-радиостанции не отображается или является неточной.</b>	DAB-радиостанция может временно не обслуживаться или информация о DAB-радиостанции не предоставлена компанией, осуществляющей вещание в диапазоне DAB.	Обратитесь в компанию, осуществляющую вещание в диапазоне DAB.	—



■ **Bluetooth**

Неисправность	Возможная причина	Способ устранения	См. стр.
<b>Невозможно подключить аппарат к устройству Bluetooth.</b>	Параметр “Bluetooth” в меню настроек имеет значение “Off”.	Установите для параметра “Bluetooth” в меню настроек значение “On”.	41
	Аппарат подключен к другому устройству Bluetooth.	Отмените сопряжение подключенного устройства Bluetooth и установите сопряжение с желаемым устройством Bluetooth.	30
	Аппарат расположен слишком далеко от устройства Bluetooth.	Переместите устройство Bluetooth ближе к аппарату.	—
	Возможно, рядом расположено устройство, излучающее электромагнитные волны (например, микроволновая печь, беспроводное устройство и т.д.).	Не используйте данный аппарат рядом с устройствами, излучающими электромагнитные волны.	—
	Используемое устройство Bluetooth не поддерживает протокол A2DP.	Используйте устройство Bluetooth, которое поддерживает протокол A2DP.	52
	Профиль соединения, сохраненный в устройстве Bluetooth, может работать неправильно по какой-либо причине.	Удалите профиль соединения с устройства Bluetooth и подключите устройство Bluetooth к аппарату.	30
	На адаптере Bluetooth или другом устройстве установлен пароль, отличный от “0000”.	Используйте устройство Bluetooth с паролем “0000”.	—
<b>Звук отсутствует или периодически прерывается.</b>	Громкость устройства Bluetooth слишком мала.	Увеличьте громкость устройства Bluetooth.	—
	Вывод звука на устройстве Bluetooth настроен не на данный аппарат.	На устройстве Bluetooth выберите данный аппарат в качестве устройства вывода звука.	30
	Подключение к устройству Bluetooth прерывается.	Подключите устройство Bluetooth еще раз.	30
	Аппарат расположен слишком далеко от устройства Bluetooth.	Переместите устройство Bluetooth ближе к аппарату.	—
	Возможно, рядом расположено устройство, излучающее электромагнитные волны (например, микроволновая печь, беспроводное устройство и т.д.).	Не используйте данный аппарат рядом с устройствами, излучающими электромагнитные волны.	—

## ■ Сеть

Неисправность	Возможная причина	Способ устранения	См. стр.
<b>Не удается использовать функцию сети.</b>	Получены неправильные параметры сети (IP-адрес).	Включите функцию DHCP-сервера на маршрутизаторе. В меню настроек аппарата установите для параметра "DHCP" значение "On". При настройке параметров сети вручную без использования DHCP-сервера убедитесь в том, что IP-адрес данного аппарата отличается от других устройств в сети.	40
<b>Невозможно подключить аппарат к Интернету с помощью маршрутизатора беспроводной локальной сети (точки доступа).</b>	Маршрутизатор беспроводной локальной сети (точка доступа) выключен.	Включите маршрутизатор беспроводной локальной сети (точку доступа).	—
	Аппарат расположен слишком далеко от маршрутизатора беспроводной локальной сети (точки доступа).	Переместите данный аппарат ближе к маршрутизатору беспроводной локальной сети (точке доступа).	—
	Между аппаратом и маршрутизатором беспроводной локальной сети (точкой доступа) находится предмет, блокирующий канал передачи сигналов.	Расположите данный аппарат таким образом, чтобы между ним и маршрутизатором беспроводной локальной сети (точкой доступа) был свободный канал передачи сигналов.	—
<b>Не удается найти беспроводную сеть.</b>	Возможно, рядом расположено устройство, излучающее электромагнитные волны (например, микроволновая печь, беспроводное устройство и т.д.).	При подключении по беспроводной связи не используйте данный аппарат рядом с устройствами, излучающими электромагнитные волны.	—
	Доступ к сети ограничен настройками брандмауэра маршрутизатора беспроводной локальной сети (точки доступа).	Проверьте настройки брандмауэра маршрутизатора беспроводной локальной сети (точки доступа).	—
<b>Не удается обнаружить компьютер (сервер).</b>	Параметры совместного использования носителей на компьютере (сервере) настроены неправильно.	Измените параметры совместного использования носителей, чтобы аппарат мог иметь доступ к папкам на компьютере (сервере).	32
	Доступ ограничен из-за параметров безопасности на компьютере (сервере) или маршрутизаторе.	Проверьте параметры безопасности на компьютере (сервере) и маршрутизаторе.	—
	Данный аппарат и компьютер (сервер) не подключены к одной сети.	Проверьте настройки сети и маршрутизатора, чтобы убедиться, что они подключены к одной сети.	—
<b>Не удается отобразить (воспроизвести) файлы на компьютере (сервере).</b>	Формат файлов может быть несовместим с данным аппаратом или с компьютером (сервером).	Используйте формат файлов, совместимый с данным аппаратом и компьютером. Список музыкальных файлов, которые поддерживаются аппаратом, см. в разделе "Поддерживаемые устройства и форматы файлов" (стр. 52).	52
<b>Не воспроизводится Интернет-радио.</b>	Возможно, работа выбранной радиостанции прекращена.	Не удастся получить данные радиостанции из-за ошибки сети или по причине того, что работа самой радиостанции временно приостановлена. Попробуйте воспроизвести радиостанцию позже или выберите другую радиостанцию.	—
	Выбранная радиостанция не передает звук.	Некоторые радиостанции не передают звук в определенное время суток. В эти периоды даже при приеме радиосигнала звук не воспроизводится. Попробуйте воспроизвести радиостанцию позже или выберите другую радиостанцию.	—
	Доступ к сети ограничен настройками брандмауэра на сетевом устройстве, например, на маршрутизаторе.	Проверьте настройки брандмауэра. Обратите внимание, что Интернет-радиостанции могут воспроизводиться только через порты, предназначенные для рассматриваемой радиостанции. Для каждой Интернет-радиостанции назначен свой номер порта.	—

Неисправность	Возможная причина	Способ устранения	См. стр.
Не удается обнаружить данный аппарат при использовании AirPlay на iPhone.	Возможно, используется маршрутизатор, поддерживающий несколько идентификаторов SSID.	Функция разделения сетей на маршрутизаторе может препятствовать доступу к данному аппарату. При подключении к данному аппарату с помощью iPhone используйте идентификатор SSID, который позволяет осуществлять доступ к данному аппарату (попробуйте подключиться с помощью основного идентификатора SSID).	—
Не удается обнаружить данный аппарат при использовании специального приложения на мобильном устройстве.	Данный аппарат и мобильное устройство не подключены к одной сети.	Проверьте настройки сети и маршрутизатора, чтобы убедиться, что они подключены к одной сети.	—
	Возможно, используется маршрутизатор, поддерживающий несколько идентификаторов SSID.	Функция разделения сетей на маршрутизаторе может препятствовать доступу к данному аппарату. При подключении к данному аппарату с помощью iPhone используйте идентификатор SSID, который позволяет осуществлять доступ к данному аппарату (попробуйте подключиться с помощью основного идентификатора SSID).	—
Не удается обновить встроенное ПО аппарата через сеть.	Недостаточно хорошее сетевое подключение.	Попробуйте подключиться позже.	—
Невозможно подключить аппарат к Интернету с помощью маршрутизатора беспроводной локальной сети (точки доступа).	Включен фильтр MAC-адреса на маршрутизаторе беспроводной локальной сети (точке доступа).	Невозможно подключить аппарат к Интернету, если включен фильтр MAC-адреса на точке доступа. Измените настройки на маршрутизаторе беспроводной локальной сети (точке доступа), чтобы аппарат мог к нему подключиться.	—

## ■ Сообщения на дисплее передней панели

Сообщение	Возможная причина	Способ устранения
Access denied	Получен отказ в доступе к ПК.	Настройте параметры совместного использования и выберите аппарат в качестве устройства, которому предоставляется доступ к совместному использованию музыкального контента (стр. 32).
Access error	Возникла проблема с каналом передачи сигналов от сети к аппарату.	Убедитесь, что маршрутизатор и модем включены. Проверьте соединение между аппаратом и маршрутизатором (или концентратором) (стр. 13).
Check SP Wires	Короткое замыкание в цепи кабеля динамика.	Скрутите оголенные провода кабелей и надлежащим образом подключите их к аппарату и динамикам.
No content	В выбранной папке нет файлов для воспроизведения.	Выберите папку, содержащую файлы, которые поддерживаются аппаратом.
Please wait	Аппарат выполняет подготовку к сетевому подключению.	Подождите, пока исчезнет это сообщение. Если аппарат не реагирует на протяжении 3 и более минут, выключите и повторно включите его.
Unable to play	По каким-то причинам аппарат не может воспроизвести песни, сохраненные на ПК.	Проверьте, поддерживается ли аппаратом формат файлов, которые вы пытаетесь воспроизвести. Для получения информации о поддерживаемых форматах см. раздел “Поддерживаемые устройства и форматы файлов” ниже. Если формат поддерживается, но при этом аппарат не может воспроизвести никакие файлы, сеть может быть перегружена интенсивным трафиком, в результате чего прерывается воспроизведение.
Version error	Сбой обновления встроенного программного обеспечения через Интернет.	Обновите встроенное программное обеспечение еще раз.

# Поддерживаемые устройства и форматы файлов

Следующие устройства и форматы файлов могут использоваться данным аппаратом.

## Поддерживаемые устройства

### ■ Устройства Bluetooth®

- Данный аппарат поддерживает аудиопрофиль A2DP.
- Данный аппарат поддерживает профиль управления AVRCP.
- Не все устройства *Bluetooth* гарантированно работают с данным аппаратом.

### ■ AirPlay

AirPlay работает с iPhone, iPad и iPod touch (iOS 4.3.3 или более поздней версии), Mac OS X Mountain Lion или более поздней версии и ПК с iTunes 10.2.2 или более поздней версии.

### Совместимые устройства

Предназначено для

iPhone 7 Plus, iPhone 7, iPhone SE, iPhone 6s Plus, iPhone 6s, iPhone 6 Plus, iPhone 6, iPhone 5s, iPhone 5c, iPhone 5, iPhone 4s

iPad Pro (9,7" и 12,9"), iPad mini 4, iPad Air 2, iPad mini 3, iPad Air, iPad mini 2, iPad mini, iPad (3 и 4 поколение), iPad 2

iPod touch (5 и 6 поколение)

(по состоянию на июнь 2017 г.)

## Поддерживаемые форматы файлов

### ПК (NAS)

Файл	Частота дискретизации (кГц)	Скорость квантования (бит)	Битрейт	Непрерывное воспроизведение
WAV *	32/44,1/48/88,2/96/176,4/192	16/24	—	✓
MP3	32/44,1/48	—	от 8 до 320	—
WMA	32/44,1/48	—	от 8 до 320	—
MPEG-4 AAC	32/44,1/48	—	от 8 до 320	—
FLAC	32/44,1/48/88,2/96/176,4/192	16/24	—	✓
ALAC	32/44,1/48/88,2/96	16/24	—	✓
AIFF	32/44,1/48/88,2/96/176,4/192	16/24	—	✓
DSD	2,8 МГц/5,6 МГц	1	—	—

\* Только линейный формат PCM

### Примечание

- Для воспроизведения файлов FLAC, которые хранятся на ПК или устройстве NAS, необходимо установить на ПК серверное ПО, поддерживающее совместное использование FLAC-файлов через DLNA, или использовать сетевое хранилище данных, поддерживающее файлы FLAC.
- Содержимое стандарта Digital Rights Management (DRM) нельзя воспроизводить.

# Технические характеристики

## Сеть

- Входное гнездо: NETWORK x 1 (100Base-TX/10Base-T)
- Функция клиента ПК
- Совместимость с DLNA ver. 1.5
- Поддержка AirPlay
- Интернет-радио
- Служба потоковой передачи
- Функция Wi-Fi
  - Возможность прямого подключения с помощью мобильного устройства
  - Способ обеспечения безопасности ..... WEP, WPA2-PSK (AES), Mixed Mode
  - Радиочастотный диапазон ..... 2,4 ГГц
  - Радиочастота (рабочая частота) ..... от 2412 МГц до 2472 МГц
  - Максимальная выходная мощность (E.I.R.P) ..... 17,5 дБм (56,2 мВт)
  - Стандарт беспроводной сети ..... IEEE 802.11 b/g/n
  - Параметры Wi-Fi
    - WPS (Wi-Fi Protected Setup) ..... Совместимость с WPS
    - Возможность обмена данными с устройствами iOS посредством беспроводного подключения.

## Bluetooth Функция

- Версия ..... Bluetooth 2.1 + EDR
- Частота ..... 2,4 ГГц
- Радиочастота (рабочая частота) ..... от 2402 МГц до 2480 МГц
- Максимальная выходная мощность (E.I.R.P) ... 4,0 дБм (2,5 мВт)
- Беспроводной выход ..... Bluetooth Класс 2
- Профили
  - Функция источника
    - Подключение аппарата к устройству → Sink (например, наушникам Bluetooth )
    - Профиль: A2DP версия 1.3, AVRCP версия 1.6
    - Кодек: SBC
  - Функция Sink
    - The unit ← Подключение устройства-источника к аппарату (например, iPhone/Android)
    - Профиль: A2DP версия 1.3, AVRCP версия 1.6
    - Кодек: SBC, AAC

## Аудиосигнал

- Минимальная выходная мощность RMS (от 40 Гц до 20 кГц, 0,2% ПКГ, 8Ω)
  - [модели для Северной Америки, Кореи, Австралии, Соединенного Королевства, Европы и общая модель] ..... 100 Вт + 100 Вт
  - [модель для Азии] ..... 85 Вт + 85 Вт
- Динамическая мощность на канал (IHF) (8/6/4/2Ω) ..... 125/150/165/180 Вт
- Максимальная мощность на канал (1 кГц, 0,7% ПКГ, 4 Ω) [модели для Соединенного Королевства и Европы] ..... 115 Вт
- Мощность по стандарту МЭК (1 кГц, 0,2% ПКГ, 8 Ω) [модели для Соединенного Королевства и Европы] ..... 110 Вт
- Коэффициент демпфирования (SPEAKERS A) 1 кГц, 8Ω ..... 120 или более
- Максимальная эффективная выходная мощность (1 кГц, 10% ПКГ, 8Ω)
  - [общая модель] ..... 140 Вт
  - [модель для Азии] ..... 125 Вт
- Чувствительность на входе/входное сопротивление СДи т.д. .... 500 мВ/47 кΩ

- Максимальный входной сигнал СДи т.д. (1 кГц, 0,5% ПКГ) ..... 2,2 В
- Выходной уровень/выходное сопротивление СДи т.д. (входной сигнал 1 кГц, 500 мВ)
  - LINE OUT ..... 500 мВ/2,2 кΩ
  - PHONES (нагрузка 8Ω) ..... 470 мВ/470Ω
- Частотная характеристика СДи т.д. (от 20 Гц до 20 кГц) 0 ± 0,5 дБ СДи т.д. (от 10 Гц до 100 кГц) ..... 0 ± 3,0 дБ
- Полный коэффициент гармоник CD и т.д. для SPEAKERS OUT (от 20 Гц до 20 кГц, 50 Вт, 8Ω) ..... 0,2% или менее
- Отношение сигнал/шум (IHF-A) CD и т.д. (вход закорочен, 500 мВ) ..... 100 дБ или более
- Остаточный шум (IHF-A) ..... 70 мкВ
- Разнесение каналов CD и т.д. (5,1 кΩ вход закорочен, 1 кГц/10 кГц) ..... 65/50 дБ или более
- Характеристики регулировки тембра BASS
  - Усиление/отсечение (50 Гц) ..... ± 10 дБTREBLE
  - Усиление/отсечение (20 кГц) ..... ± 10 дБ
- Цифровой вход (OPTICAL/COAXIAL)
  - Поддержка интервала аудиовыборки ..... 32 кГц/44,1 кГц/48 кГц/88,2 кГц/96 кГц/176,4 кГц/192 кГц

## FM

- Диапазон настройки [модель для Северной Америки] ..... от 87,5 до 107,9 МГц [модель для Азии и общая модель] ..... от 87,5 до 107,9 МГц/от 87,50 до 108,00 МГц [модели для Кореи, Австралии, Соединенного Королевства и Европы] ..... от 87,50 до 108,00 МГц
- Номинальная чувствительность — 50 дБ (IHF-A, 1 кГц, 100% MOD.) Моно ..... 3 мкВ (20,8 дБч)
- Отношение сигнал/шум (IHF-A) Моно/стерео ..... 65 дБ/64 дБ
- Нелинейные искажения (1 кГц) Моно/стерео ..... 0,5%/0,6%
- Вход антенны ..... 75Ω несбалансированный

## AM (R-N303)

- Диапазон настройки [модель для Северной Америки] ..... от 530 до 1710 кГц [модель для Азии и общая модель] ..... от 530 до 1710 кГц/от 531 до 1611 кГц [модели для Кореи и Европы] ..... от 531 до 1611 кГц

## DAB (R-N303D)

- Диапазон настройки ..... 174-240 МГц (диапазон Band III)
- Поддержка аудиоформата ..... MPEG 1 Layer II/MPEG 4 HE AAC v2 (AAC+ v2)
- Вход антенны ..... 75Ω несбалансированный

## Общие

- Питание
  - [модель для Северной Америки] ..... 120 В перем. тока, 60 Гц
  - [Общая модель]
    - ..... 110-120/220-240 В переменного тока, 50/60 Гц
  - [модель для Кореи] ..... 220 В переменного тока, 60 Гц
  - [модель для Австралии] ..... 240 В переменного тока, 50 Гц
  - [модели для Соединенного Королевства и Европы]
    - ..... 230 В переменного тока, 50 Гц
  - [модель для Азии] .... 220–240 В переменного тока, 50/60 Гц
- Потребление электроэнергии
  - [модели для Северной Америки, Кореи, Австралии, Соединенного Королевства, Европы и общая модель]
    - ..... 200 Вт
  - [модель для Азии] ..... 165 Вт
- Энергопотребление в режиме ожидания..... 0,1 Вт
- Network Standby При включенной функции
  - Проводное ..... 1,8 Вт
  - Беспроводное (Wi-Fi/Wireless Direct/*Bluetooth*) ..... 1,9 Вт
- Габаритные размеры (Ш × В × Г) ..... 435 × 141 × 340 мм
- Эталонные размеры (Ш × В × Г) (с выпрямленной антенной беспроводной связи) ..... 435 × 202 × 340 мм
  - \* Включая ножки и выступы
- Вес ..... 7,2 кг

\* В содержании данного руководства приведены последние на момент публикации технические характеристики. Для получения последней версии руководства посетите веб-сайт корпорации Yamaha и загрузите файл с руководством.

## Товарные знаки



Поддержка iOS 7 или более поздней версии для настройки с помощью конфигурации беспроводного оборудования. Надписи “Предназначено для iPod”, “Предназначено для iPhone” и “Предназначено для iPad” означают, что электронное устройство предназначено для подключения к устройствам iPod, iPhone или iPad соответственно и сертифицировано разработчиком на соответствие стандартам технических характеристик компании Apple. Компания Apple не несет ответственности за работу данного устройства или его соответствие стандартам безопасности и регулятивным нормам.

Обратите внимание, что использование этого устройства вместе с iPod, iPhone или iPad может повлиять на эффективность беспроводного соединения. iTunes, AirPlay, iPad, iPhone, iPod и iPod touch являются товарными знаками компании Apple Inc., зарегистрированными в США и других странах. iPad Air и iPad mini являются товарными знаками компании Apple Inc. App Store является знаком обслуживания компании Apple Inc.



DLNA™ и DLNA CERTIFIED™ являются товарными знаками или зарегистрированными товарными знаками компании Digital Living Network Alliance. Все права защищены.

Несанкционированное использование строго запрещено.

### Windows™

Windows является зарегистрированным товарным знаком Microsoft Corporation в США и других странах. Internet Explorer, Windows Media Audio и Windows Media Player являются зарегистрированными товарными знаками или товарными знаками Microsoft Corporation в США и других странах.

### Android™

#### Google Play™

Android и Google Play являются товарными знаками компании Google Inc.



Логотип Wi-Fi CERTIFIED™ является сертификационным знаком компании Wi-Fi Alliance®. Идентификатор Wi-Fi Protected Setup™ является сертификационным знаком компании Wi-Fi Alliance®.



Словесный знак и логотипы Bluetooth® являются зарегистрированными товарными знаками, принадлежащими компании Bluetooth SIG, Inc., и любое использование данных товарных знаков компанией Yamaha Corporation осуществляется согласно лицензии.

### Пакет протоколов Bluetooth (Blue SDK)

Copyright 1999-2014 OpenSynergy GmbH

Все права защищены. Все права на неопубликованные материалы защищены.

### Пояснения в отношении GPL

В некоторых разделах данного продукта используется открытое программное обеспечение GPL/LGPL. Вы имеете право только на получение, копирование, изменение и перераспределение данного открытого исходного кода. Информация об открытом программном обеспечении GPL/LGPL, способах его получения и лицензии GPL/LGPL представлена на сайте Yamaha Corporation (<http://download.yamaha.com/sourcecodes/musiccast/>).



MusicCast является товарным знаком или зарегистрированным товарным знаком компании Yamaha Corporation.



Маркировка Yamaha Eco является знаком сертификации продуктов с высокими экологическими показателями.



(для модели R-N303D)

Аппарат поддерживает настройку в диапазоне DAB/DAB+.

### Пояснения в отношении GPL

В некоторых разделах данного продукта используется открытое программное обеспечение GPL/LGPL. Вы имеете право только на получение, копирование, изменение и перераспределение данного открытого исходного кода. Информация об открытом программном обеспечении GPL/LGPL, способах его получения и лицензии GPL/LGPL представлена на сайте Yamaha Corporation (<http://download.yamaha.com/sourcecodes/musiccast/>).

# Индекс

<b>A</b>	REMOTE ID, меню ADVANCED SETUP.....	43
ADVANCED SETUP Меню.....		43
AirPlay.....		35
ANTENNA Разъемы.....		7
Auto Preset, меню OPTION.....		37
AutoPowerStby (Auto Power Standby), меню SETUP.....		42
<b>B</b>		
Balance, меню SETUP.....		41
Bluetooth.....		30
Bluetooth, меню SETUP.....		41
<b>C</b>		
CD Гнезда.....		7
Clear Preset, меню OPTION.....		37
Clock Time, Radio Data System.....		25
COAXIAL Гнездо.....		7
Connection, Network, меню SETUP.....		40
<b>D</b>		
DAB Настройка.....		26
DAB Подключение антенны.....		12
DIMMER.....		8
DLNA.....		32
DMC Control, Network, меню SETUP.....		40
<b>I</b>		
Information, Network, меню SETUP.....		40
INIT, меню ADVANCED SETUP.....		43
InitialVolume, меню SETUP.....		42
Initiate Scan, меню OPTION.....		37
IP Address, Network, меню SETUP.....		40
iPod Воспроизведение содержимого, AirPlay.....		35
iTunes Воспроизведение содержимого, AirPlay.....		35
<b>L</b>		
LINE Гнезда.....		7
<b>M</b>		
Max Volume, меню SETUP.....		41
MusicCast Конфигурация.....		19
<b>N</b>		
Network Name, Network, меню SETUP.....		41
NETWORK Гнездо.....		7
Network, меню SETUP.....		40
<b>O</b>		
On/Off, Bluetooth, меню SETUP.....		41
OPTICAL Гнездо.....		7
OPTION Меню.....		37
<b>P</b>		
PHONES Гнездо.....		5
PHONO Гнезда.....		7
Program Service, Radio Data System.....		25
Program Type, Radio Data System.....		25
<b>R</b>		
Radio Data System, FM-радио.....		25
Radio Text, Radio Data System.....		25
<b>S</b>		
SETUP Меню.....		39
Signal Info., меню OPTION.....		37, 38
SPEAKERS Разъемы.....		7
Standby (Bluetooth Standby), Bluetooth, меню SETUP.....		41
Standby (Network Standby), Network, меню SETUP.....		41
<b>T</b>		
TrafficProgram, меню OPTION.....		37
TU, меню ADVANCED SETUP.....		43
Tune Aid, меню OPTION.....		37
<b>U</b>		
Update (Network Update), Сеть, меню SETUP.....		41
UPDATE, меню ADVANCED SETUP.....		44
<b>V</b>		
VERSION, меню ADVANCED SETUP.....		43
Vol.Interlock (Volume interlock), меню OPTION.....		38
Volume Trim, меню OPTION.....		37
<b>W</b>		
WAC.....		14
Wireless Direct.....		17
WPS Конфигурация кнопки.....		16
<b>A</b>		
Антенна беспроводной связи.....		7
<b>B</b>		
Батарейки.....		9
<b>B</b>		
Версия встроенного ПО.....		43
Воспроизведение в случайном порядке, AirPlay.....		35
Воспроизведение в случайном порядке, музыкальное содержимое на ПК.....		33
Воспроизведение содержимого NAS.....		32
Воспроизведение содержимого ПК.....		32
Воспроизведение, содержимое ПК/NAS.....		32
Воспроизведение, устройство Bluetooth.....		30
<b>Д</b>		
Дисплей передней панели, сообщение.....		51
Дисплей передней панели, элементы управления и функции.....		6
<b>З</b>		
Задняя панель, элементы управления и функции.....		7
<b>И</b>		
Идентификационный код пульта ДУ.....		43
Инициализация.....		43
Интернет-радио.....		34
<b>К</b>		
Конфигурация беспроводного оборудования.....		14



<b>Н</b>	
Настройка диапазона AM.....	22
Настройка диапазона FM.....	22
Настройка общего доступа к файлам мультимедиа.....	32
Наушники.....	5
<b>О</b>	
Обновление встроенного ПО, меню ADVANCED SETUP.....	44
Обновление встроенного ПО, меню SETUP.....	45
Основная операция воспроизведения.....	20
Отображение информации, DAB-радиостанция.....	28
Отображение информации, Radio Data System.....	25
<b>П</b>	
Передняя панель, элементы управления и функции.....	4
Переключение информации.....	20
Повторное воспроизведение, AirPlay.....	35
Повторное воспроизведение, музыкальное содержимое на ПК.....	33
Подключение CD-проигрывателя.....	10
Подключение DVD-проигрывателя.....	10
Подключение FM-антенны.....	12
Подключение AM-антенны.....	12
Подключение аудиоустройства.....	10
Подключение динамиков.....	11
Подключение кабеля питания.....	13
Подключение ПК.....	13
Подключение проигрывателя.....	10
Подключение с помощью кабеля Bi-wire.....	11
Подключение сетевого кабеля.....	13
Подключение сетевого устройства хранения данных.....	13
Подключение устройства NAS.....	13
Подключение, устройство Bluetooth.....	30
Предустановка, DAB-радиостанция.....	27
Предустановка, FM/AM-радио.....	22
Пульт ДУ, элементы управления и функции.....	8
<b>Р</b>	
Ручная настройка беспроводного сетевого подключения.....	16
Ручная настройка сети.....	40
<b>С</b>	
Сетевое подключение.....	14
Сообщение, дисплей передней панели.....	51
Сопряжение, устройство Bluetooth.....	30
Статус сетевого подключения.....	18
<b>Т</b>	
Таймер спящего режима.....	21
<b>Ч</b>	
Частота, Radio Data System.....	25
<b>Ш</b>	
Шаг частоты тюнера.....	43

Yamaha Global Site  
<https://www.yamaha.com/>  
Yamaha Downloads  
<http://download.yamaha.com/>

Manual Development Group  
© 2017 Yamaha Corporation

Published 04/2018 AM-A0

YAMAHA CORPORATION

10-1 Nakazawa-cho, Naka-ku, Hamamatsu, 430-8650 Japan

AV17-0335

## ПРАВИЛА ТЕХНИКИ БЕЗОПАСНОСТИ

Перед началом работы внимательно ознакомьтесь с данными мерами безопасности.

### Обязательно следуйте инструкциям

Внимательно прочтите данные меры безопасности и соблюдайте их, чтобы избежать причинения вреда людям или повреждения личной собственности. После внимательного прочтения настоящего документа храните его в месте, доступном для каждого пользователя продукта.

- Обращайтесь в следующие центры обслуживания клиентов для проведения проверки или ремонта.
  - Магазин, в котором вы приобрели продукт
  - Дилер Yamaha
- Данный продукт предназначен для использования в качестве обычного бытового устройства. Не используйте его в сферах деятельности, требующих высокой надежности в отношении человеческих жизней или ценных активов.
- Обратите внимание, что компания Yamaha не несет ответственности за любые потери, возникшие в результате неправильного использования или несанкционированной модификации данного продукта.



### ПРЕДУПРЕЖДЕНИЕ

Данные меры предосторожности предупреждают о риске причинения смерти или серьезной травмы себе или другим людям.

### Возникновение нарушений

- При возникновении любых указанных ниже нарушений немедленно выключите питание.
    - Кабель питания или штепсель повреждены.
    - Необычный запах, шум или дым исходят от продукта.
    - Посторонний предмет или вода попали внутрь продукта.
    - Трещины или другие повреждения появились на продукте.
    - Во время работы продукта неожиданно пропадает звук.
- Выполните следующие шаги, чтобы отключить питание.
- Выключите питание данного продукта.
  - Отсоедините штепсель кабеля питания от розетки переменного тока.
- Дальнейшее использование продукта в состоянии «как есть» может привести к пожару, поражению электрическим током или повреждению продукта. Следует немедленно провести проверку или ремонт продукта.

### Источник питания

- Не повреждайте кабель питания.
  - Не располагайте кабель питания рядом с источниками тепла, например, возле обогревателей.
  - Не сгибайте кабель питания с усилием и не модифицируйте его.
  - Не повреждайте кабель питания.
  - Не ставьте тяжелые предметы на кабель питания.
  - Не скрепляйте кабель питания скобами.
- Использование поврежденного кабеля питания с открытыми жилами проводов может вызвать пожар, поражение электрическим током или повреждение продукта.
- Во время разрядов молнии или грозы не прикасайтесь к продукту, штепселю или кабелю питания.  
В противном случае возможно поражение электрическим током.
- Используйте напряжение, указанное для данного изделия.  
Использование несоответствующего напряжения может привести к возгоранию, поражению электрическим током или повреждению изделия.
- Для подачи питания используйте только указанное ниже изделие.
  - Прилагаемый кабель питания
- В противном случае это может привести к пожару, ожогам или повреждению продукта.
- Не используйте следующий прилагаемый аксессуар с другими устройствами.
  - Кабель питания
- В противном случае это может привести к пожару, ожогам или повреждению продукта.

- Периодически проверяйте штепсель кабеля питания и удаляйте с него грязь и пыль, которые могут на нем скапливаться. В противном случае может возникнуть пожар или произойти поражение электрическим током.
- Обязательно полностью вставьте штепсель кабеля питания в розетку переменного тока. В противном случае это может вызвать поражение электрическим током, пожар или повреждение продукта в результате короткого замыкания.
- Вставьте штепсель кабеля питания в розетку переменного тока, которая хорошо видна и легко доступна. При возникновении сбоя или неисправности вы должны иметь возможность немедленно и беспрепятственно отсоединить штепсель от розетки переменного тока. Даже если выключатель питания находится в выключенном положении, до тех пор пока штепсель не отсоединен от настенной розетки, продукт остается подключенным к источнику питания.
- Если вы планируете длительное время не использовать данный продукт, отсоедините штепсель кабеля питания от розетки переменного тока. В противном случае может возникнуть пожар или повреждение продукта.

## Не разбирать

- Не модифицируйте и не разбирайте данный продукт. В противном случае может возникнуть пожар, поражение электрическим током, травма или повреждение продукта.

## Меры безопасности при контакте с водой

- Не используйте данный продукт во влажных или мокрых условиях, например, в ванной комнате или в дождливую погоду на открытом воздухе.
- Не ставьте на данный продукт любые контейнеры с жидкостями (например, вазы или лекарственные флаконы). Если жидкость прольется внутрь продукта, это может вызвать пожар, поражение электрическим током или повреждение продукта.
- Не вставляйте штепсель кабеля питания в розетку переменного тока и не вынимайте его из нее мокрыми руками. Не беритесь за данный продукт мокрыми руками. В противном случае это может вызвать поражение электрическим током или повреждение продукта.

## Меры пожарной безопасности

- Не используйте данный продукт рядом с открытым пламенем. В противном случае это может вызвать пожар.

## Риск потери зрения

- Не смотрите на лазерный луч. Если луч попадет в глаза, это может привести к потере зрения.

## Эксплуатация

- Не роняйте данный продукт и не применяйте к нему чрезмерные усилия. В противном случае это может вызвать пожар, поражение электрическим током или повреждение продукта.

## Батарейки

- Не глотайте батарейки
- Храните батарейки в местах, недоступных для детей.

В противном случае они могут случайно проглотить их. Утечка электролита может вызвать потерю зрения или раздражение. Если отсек для батареек на данном продукте не полностью закрыт, прекратите использование продукта и храните его в недоступном для детей месте. Если кто-то случайно проглотил батарейку, немедленно обратитесь к врачу. В случае проглатывания батарейка может вызвать серьезные химические ожоги или растворение тканей организма в течение двух часов, что может привести к смерти.

- Не бросайте батарейки в открытый огонь.
- Не подвергайте батарейки воздействию высоких температур, например, воздействию прямых солнечных лучей или открытого огня.

В противном случае они могут взорваться, что приведет к пожару или травме.

- В случае утечки электролита не прикасайтесь к нему. В противном случае это может привести к потере зрения или химическим ожогам. В случае касания электролита немедленно смойте его водой и обратитесь к врачу.
- Не используйте батарейки другого типа кроме указанного.
- Не используйте старые и новые батарейки вместе.
- Не используйте разные типы батареек вместе.
- Не вставляйте батарейки с нарушением указанной полярности.
- Не ломайте батарейки.
- Не заряжайте непerezаряжаемые сухие батарейки.

В противном случае они могут взорваться или может произойти утечка электролита, что вызовет пожар, ожоги, потерю зрения, раздражение или повреждение продукта. В случае касания электролита немедленно смойте его водой и обратитесь к врачу.

- Не носите батарейки в кармане или сумке и не храните их вместе с металлическими предметами.

В противном случае может произойти короткое замыкание батареек, что приведет к взрыву или утечке электролита, в результате чего может возникнуть пожар, потеря зрения или травмы.

- Если вы планируете длительное время не использовать данный продукт, или если батарейки полностью разряжены, выньте их из пульта ДУ.

В противном случае может произойти утечка электролита, что, возможно, вызовет потерю зрения, травму с воспалением или повреждение продукта.

- Перед хранением или утилизацией батареек прикрепите кусочек клейкой ленты к контактам, чтобы изолировать их.

Если контактные участки батареек будут соприкасаться друг с другом или с металлическими объектами, они могут взорваться или может произойти утечка электролита, что, возможно, станет причиной пожара, ожогов, потери зрения или травмы с раздражением.



## ВНИМАНИЕ

**Данные меры предосторожности предупреждают о риске физической травмы для себя или других людей.**

### Источник питания

- Если штепсель кабеля питания вставляется в розетку переменного тока неплотно, не используйте данную розетку.

В противном случае это может привести к пожару, поражению электрическим током или ожогам.

- При извлечении штепселя кабеля питания из продукта или розетки всегда держитесь за сам штепсель, а не за кабель.

В противном случае кабель питания может быть поврежден, что станет причиной пожара или поражения электрическим током.

### Установка

- Не располагайте данный продукт в неустойчивом положении или в местах, подверженных вибрации.

В противном случае продукт может упасть или опрокинуться, что приведет к травмам или повреждению продукта.

- Не блокируйте отвод тепла от данного продукта при его установке.
  - Не накрывайте продукт тканью или скатертью.
  - Не устанавливайте продукт на ковер или коврик.
  - Убедитесь, что верхняя сторона направлена вверх. Не устанавливайте продукт на его боковые стороны или вверх ногами.

- Не пользуйтесь аппаратом в тесных, плохо проветриваемых помещениях.

Ненадлежащая вентиляция может привести к перегреву внутри продукта, а также вызвать повреждение, пожар или неисправность.

Убедитесь в наличии достаточного пространства вокруг продукта, минимум 2,5 см сверху, 2,5 см по бокам и 2,5 см сзади.

- Во время землетрясений держитесь подальше от данного продукта. В противном случае продукт может упасть или опрокинуться, что приведет к травмам.
- Перед перемещением продукта обязательно выключите питание и отсоедините все подключенные кабели. В противном случае кабели могут зацепиться за ногу или за руку и продукт может упасть или опрокинуться, что приведет к травмам или повреждению продукта.

### Подключения

- Если вы планируете подключение внешних устройств, сначала прочитайте руководство пользователя по каждому устройству и подключайте их в соответствии с инструкциями. Несоблюдение инструкций может привести к травме или повреждению.

### Потеря слуха

- Избегайте прослушивания звука с высоким уровнем громкости в течение длительного времени. В противном случае это может привести к потере слуха. При возникновении проблем со слухом обратитесь к врачу.
- Если вы планируете подключение данного продукта к другим устройствам, сначала выключите питание на всех устройствах.

В противном случае это может привести к потере слуха, поражению электрическим током или повреждению продукта.

- При включении питания аудиосистемы всегда включайте питание усилителя мощности в ПОСЛЕДНЮЮ очередь. При выключении питания аудиосистемы выключайте питание усилителя мощности в ПЕРВУЮ очередь.

В противном случае может возникнуть потеря слуха или повреждение продукта.

### Уход за изделием

---

- Перед очисткой продукта обязательно отсоедините штепсель кабеля питания от розетки переменного тока.  
В противном случае возможно поражение электрическим током.

### Эксплуатация

---

- Не просовывайте руки или пальцы в любые зазоры или отверстия на продукте.  
В противном случае это может привести к травме.
- Не роняйте посторонние предметы, например, кусочки металла или бумаги, в любые отверстия на продукте.  
В противном случае это может вызвать пожар, поражение электрическим током или повреждение продукта.
- Не применяйте следующие виды чрезмерного силового воздействия к продукту.
  - Не садитесь на данный продукт.
  - Не ставьте тяжелые предметы на данный продукт.
  - Не ставьте данный продукт один на другой.
  - Не применяйте чрезмерное усилие к кнопкам, переключателям и разъемам ввода-вывода.

В противном случае это может привести к травме или повреждению продукта.

- Не тяните за подключенные кабели.  
В противном случае продукт может упасть или опрокинуться, что приведет к травмам или повреждению продукта.

## Меры предосторожности в отношении использования

### УВЕДОМЛЕНИЕ

---

Соблюдайте указанные ниже меры предосторожности, чтобы избежать неисправности или повреждения продукта и предотвратить потерю данных.

### Источник питания

---

- Если вы планируете длительное время не использовать данный продукт, отсоедините штепсель кабеля питания от розетки переменного тока. Даже когда выключатель [⏻] (Питание) на передней панели находится в выключенном положении, незначительный ток продолжает протекать через продукт.

### Установка

---

- В зависимости от условий, в которых используется продукт, телефон, радиоприемник или телевизор могут генерировать шум. В этом случае измените местоположение или ориентацию продукта, либо окружающие условия.
- Не устанавливайте данный продукт в местах, подверженных воздействию следующих факторов.
  - Прямые солнечные лучи

- Чрезмерно высокие или низкие температуры

- Чрезмерное количество пыли

В противном случае может возникнуть неисправность или повреждение продукта.

- Не устанавливайте данный продукт в местах, где может образовываться конденсат из-за резкого значительного изменения температуры окружающей среды. Использование продукта при наличии конденсата может вызвать его повреждение. Если есть основание предполагать наличие конденсата на поверхности продукта или внутри него, оставьте его на несколько часов без питания.  
Продукт можно использовать после полного высыхания конденсата.

### Эксплуатация

---

- Не ставьте виниловые, пластиковые или резиновые изделия на данный продукт. В противном случае это может привести к обесцвечиванию или повреждению поверхности.

### Уход за изделием

---

- Используйте сухую мягкую ткань для очистки продукта. Не используйте бензин, растворитель, моющее средство или ткань с химической пропиткой для очистки поверхности продукта. В противном случае это может привести к обесцвечиванию или повреждению поверхности.

### ПРИМЕЧАНИЕ

---

В данном разделе описаны меры предосторожности, которые следует соблюдать в процессе использования, функциональные ограничения и представлена дополнительная информация, которая может быть полезной.

### Утилизация или передача владения

---

- Если вы планируете передать владение данным продуктом, приложите к продукту настоящий документ и поставляемые в комплекте аксессуары.
- Следуйте правилам органов местного управления по утилизации данного продукта и его аксессуаров.
- Следуйте правилам органов местного управления по утилизации использованных батареек.



#### **ПРЕДУПРЕЖДЕНИЕ**

Использование органов управления или произведение настроек или выполнение процедур, не указанных в данной инструкции, может отразиться на выделении опасной радиации.

# СОДЕРЖАНИЕ

## **ПЕРЕД ИСПОЛЬЗОВАНИЕМ АППАРАТА 162**

Функции .....	162
Сведения о данном руководстве .....	162
Принадлежности .....	163

## **ПОДГОТОВКА 164**

Подключение к усилителю .....	164
Подключение силового кабеля .....	164
Включение питания .....	165

## **ВОСПРОИЗВЕДЕНИЕ АУДИО 166**

Воспроизведение аудиодиска .....	166
Воспроизведение музыкальных файлов, хранящихся на диске USB .....	167
Расширенные функции .....	168
Воспроизведение в произвольном порядке .....	168
Повторное воспроизведения .....	168
Воспроизведение композиций в указанном порядке (программное воспроизведение) .....	168
Повторное воспроизведение указанного фрагмента (Повторное воспроизведение фрагмента A-B) .....	169
Воспроизведение высококачественного звука (PURE DIRECT) .....	169
Переключение информации на дисплее .....	169
Изменение яркости дисплея .....	169

## **ПРИЛОЖЕНИЕ 170**

Названия компонентов .....	170
Передняя панель .....	170
Дисплей .....	171
Задняя панель .....	171
Пульт ДУ .....	172
Расширенные настройки .....	173
Память режима воспроизведения (PLAY MEM) .....	173
Режим готовности (RDY MODE) .....	173
Автоматическое воспроизведение (AUTO PLAY) .....	173
Автоматический переход в режим ожидания (AUTO STBY) .....	173
Поддерживаемые форматы файлов/дисков/дисков USB .....	174
Технические характеристики .....	175
Поиск и устранение неисправностей .....	176



# ПЕРЕД ИСПОЛЬЗОВАНИЕМ АППАРАТА

## Функции

- Цифровой оптический выход
- Цифровой коаксиальный выход
- Поддержка воспроизведения дисков CD-R и CD-RW
- Поддержка воспроизведения файлов, хранящихся на дисках USB или дисках с данными (MP3/WMA/AAC/WAV/FLAC)
- Воспроизведение в произвольном порядке (стр. 168)
- Повторное воспроизведения (стр. 168)
- Программное воспроизведение (только аудиодиски) (стр. 168)
- Повторное воспроизведения A-B (только аудиодиски) (стр. 169)
- Функция PURE DIRECT (стр. 169)
- Настраиваемые параметры отображения (отображаемые элементы/яркость) (стр. 169)
- Дистанционное выключение/переход в режим ожидания
- Память режима воспроизведения (стр. 173)
- Режим готовности (стр. 173)
- Функция автоматического воспроизведения (стр. 173)
- Функция автоматического перехода в режим ожидания (стр. 173)

## Сведения о данном руководстве

- В данном руководстве описаны операции, выполняемые преимущественно с помощью прилагаемого пульта ДУ.
- Все иллюстрации в настоящем руководстве представлены в качестве инструкций по эксплуатации.
- В настоящем руководстве музыкальный компакт-диск называется аудиодиском, а компакт-диск, содержащий данные в формате MP3/WMA/AAC/WAV/FLAC, называется диском с данными.
- Технические характеристики и внешний вид аппарата могут изменяться без уведомления.



- **ПРЕДУПРЕЖДЕНИЕ** – информация, предупреждающая о риске смерти или получения серьезной травмы.



- **ВНИМАНИЕ** – информация, предупреждающая о риске получения травмы.

- **Уведомление** Данные указания следует соблюдать, чтобы избежать неисправности или повреждения продукта.

- **Примечание** Дополнительная информация, которая может быть полезной.

## Принадлежности

- Пульт ДУ
- Силовой кабель
- Стереокабель RCA
- Батарейки (AA, R6, UM-3) (x2)
- Руководство пользователя (настоящее руководство)

### Установка батареек в пульт ДУ

Вставьте батарейки в правильном направлении.

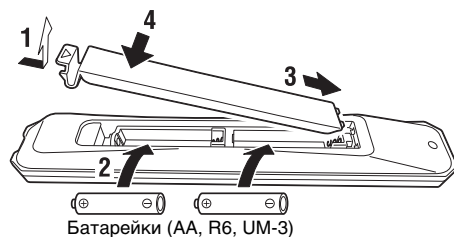

### Рабочий диапазон пульта ДУ

Направляйте пульт ДУ на сенсор ДУ на аппарате в пределах диапазона, показанного на рисунке справа.

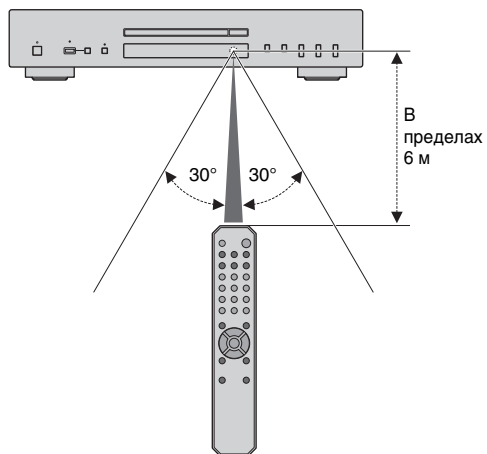

# ПОДГОТОВКА

## Подключение к усилителю



### ВНИМАНИЕ

- Не подключайте силовой кабель данного аппарата и остальные подключенные устройства к розеткам переменного тока, пока не завершены все несилловые подключения.

## Подключение силового кабеля

Когда все подключения завершены подключите прилагаемый силовой кабель к разъему AC IN на аппарате, а затем подключите другой конец к розетке переменного тока.

Данный аппарат (вид сзади)

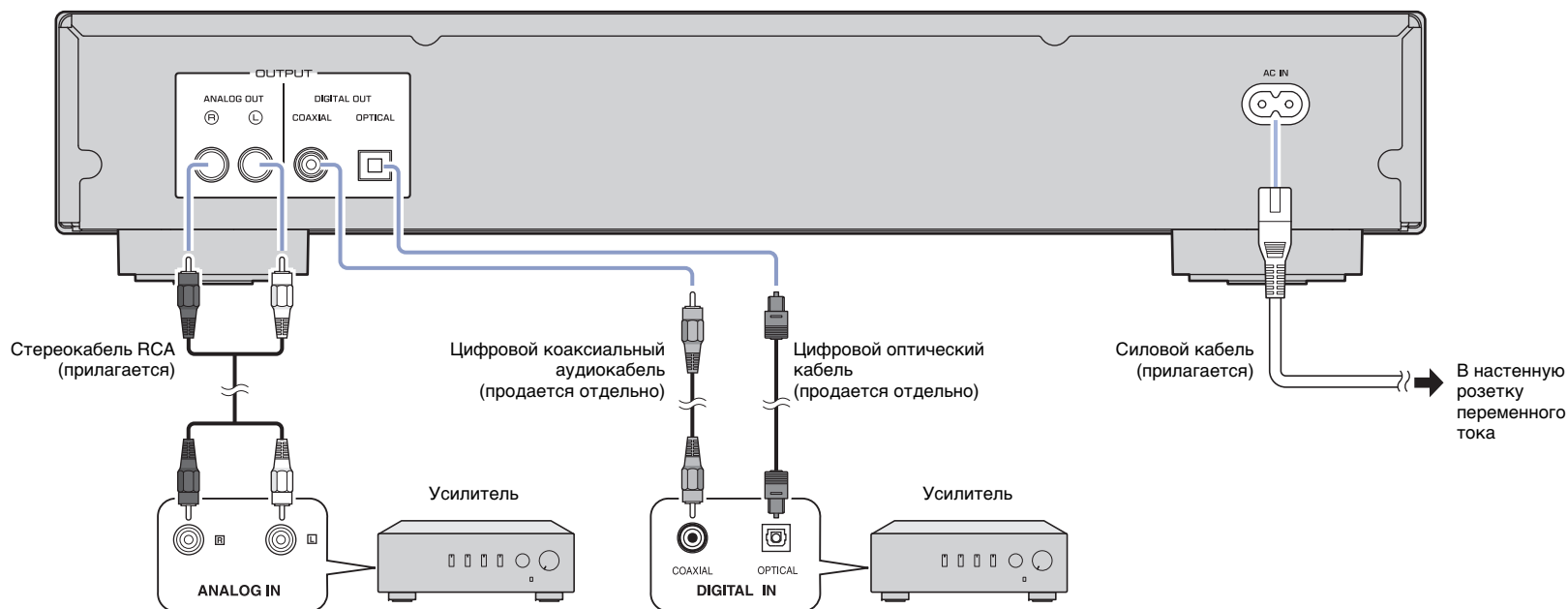

## Включение питания

Для включения питания аппарата нажмите кнопку  (Питание) на передней панели.

Индикатор питания

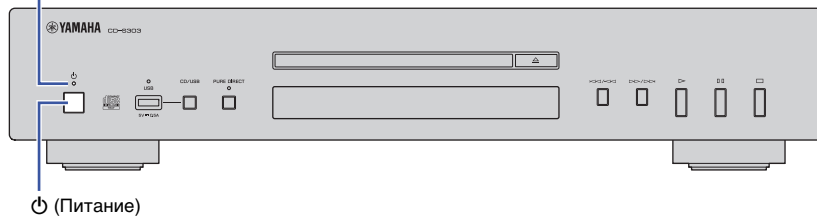

### Примечание

- При нажатии кнопки  (Питание) на пульте ДУ, когда питание аппарата включено, аппарат перейдет в режим ожидания.
- Индикатор питания на аппарате имеет следующие значения.
  - Ярко горит: питание включено
  - Тускло горит: режим ожидания
  - Не горит: питание выключено
- Данный аппарат имеет функцию автоматического перехода в режим ожидания, которая позволяет экономить энергопотребление (стр. 173).  
(По умолчанию: функция автоматического перехода в режим ожидания включена)

# ВОСПРОИЗВЕДЕНИЕ АУДИО

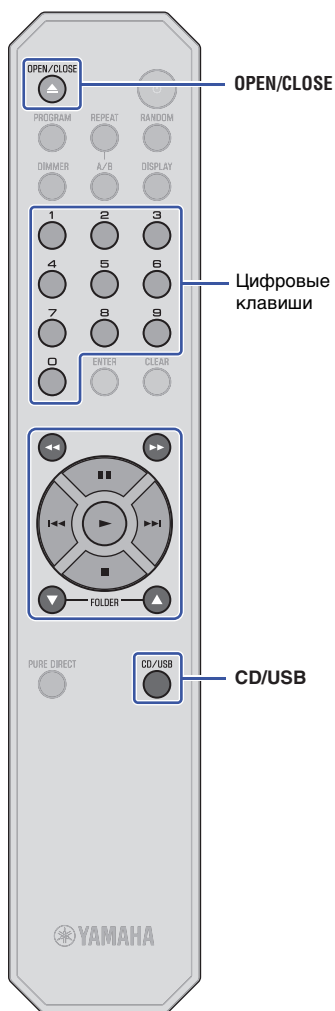

## Воспроизведение аудиодиска

Данный аппарат позволяет воспроизводить диски с данными, а также аудиодиски. Подробнее о типах дисков, которые могут воспроизводиться на аппарате, см. в разделе “Поддерживаемые форматы файлов/дисков/дисков USB” (стр. 174).

**1 Если индикатор USB на передней панели горит, нажмите CD/USB для переключения в режим диска.**

**2 Поместите диск в лоток для дисков.**

Нажмите кнопку OPEN/CLOSE несколько раз, чтобы открыть и закрыть лоток для дисков.

### Примечание

- Можно также нажать кнопку (Открыть/Закрыть) на передней панели несколько раз, чтобы открыть и закрыть лоток для дисков.
- Когда аппарат будет готов к воспроизведению аудио CD, на дисплее загорится индикатор воспроизводимого носителя (CD).

**3 Нажмите кнопку (Воспроизведение).**

Индикатор (Воспроизведение) на дисплее загорится и начнется воспроизведение.

### Примечание

- Во время воспроизведения аудиофайла загорится индикатор воспроизводимого носителя, соответствующий формату файла.

### Уведомление

- Не засовывайте руку или пальцы в отверстие лотка для дисков. Это может привести к травме.

### Примечание

- После размещения диска в лотке для дисков он закроется и начнется воспроизведение при выполнении одной из следующих операций.
  - Нажмите кнопку (Воспроизведение).
  - Нажмите цифровую клавишу, которая соответствует номеру композиции.
- Можно настроить аппарат таким образом, чтобы воспроизведение начиналось автоматически при включении питания аппарата или при переключении в режим диска или USB (стр. 173). (По умолчанию: функция автоматического воспроизведения включена)

Используйте следующие клавиши пульта ДУ для управления воспроизведением.

Доступные клавиши	Функция
(Воспроизведение)	Индикатор  (Воспроизведение) загорится на дисплее и начнется воспроизведение.
(Пауза)	Индикатор  (Пауза) загорится на дисплее и воспроизведение будет приостановлено.  Либо нажмите , чтобы возобновить воспроизведение.
(Остановка)	Остановка воспроизведения.
(Поиск назад)*	Поиск композиций в обратном порядке.
(Поиск вперед)*	Поиск композиций в прямом порядке.
(Быстрый переход назад)*	Переход к предыдущей композиции. Переход к началу текущей композиции при нажатии в процессе воспроизведения.
(Быстрый переход вперед)*	Переход в следующей композиции.
<b>Цифровые клавиши</b>	Введите номер композиции, чтобы напрямую выбрать соответствующую композицию.
<b>FOLDER , </b> (Только для дисков с данными)	Позволяет выбрать папку.

\* Кнопки управления на передней панели работают следующим образом.

/ (Быстрый переход/поиск назад)

Переход к предыдущей композиции. Переход к началу текущей композиции при нажатии в процессе воспроизведения. Если нажать и удерживать кнопку, выполняется поиск композиций в обратном порядке.

/ (Быстрый переход/поиск вперед)

Переход в следующей композиции. Если нажать и удерживать кнопку, выполняется поиск композиций в прямом порядке.

## Воспроизведение музыкальных файлов, хранящихся на диске USB

С помощью данного аппарата можно воспроизводить музыкальные файлы (хранящиеся на диске USB). Подробнее о поддерживаемых дисках USB см. в разделе “Поддерживаемые форматы файлов/дисков/дисков USB” (стр. 174).

### 1 Если индикатор USB на передней панели выключен, нажмите CD/USB для переключения в режим USB.

Индикатор USB на передней панели загорится оранжевым.

### 2 Подключите диск USB к гнезду USB.

Когда аппарат будет готов к воспроизведению, на дисплее загорится индикатор воспроизводимого носителя (USB), а индикатор USB на передней панели загорится зеленым цветом.

Данный аппарат (передняя панель)

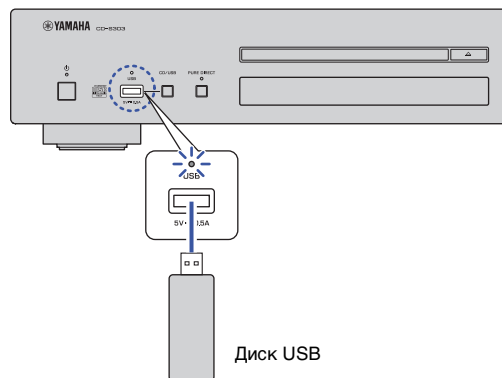

Диск USB

#### Уведомление

- Не используйте USB-удлинители.

### 3 Нажмите кнопку ► (Воспроизведение).

Индикатор ► (Воспроизведение) на дисплее загорится и начнется воспроизведение.

#### Примечание

- Во время воспроизведения аудиофайла загорится индикатор воспроизводимого носителя, соответствующий формату файла.
- Если совместимые музыкальные файлы находятся на диске USB, аппарат будет воспроизводить их в хронологическом порядке на основе даты создания.

#### Уведомление

- Не отсоединяйте диск USB во время воспроизведения или пока на дисплее передней панели горит надпись “USB READING.” В этом случае сначала нажмите кнопку CD/USB, чтобы переключиться на режим диска, убедитесь, что индикатор USB выключен, а затем отсоедините диск.

Используйте следующие клавиши пульта ДУ для управления воспроизведением.

Доступные клавиши	Функция
► (Воспроизведение)	Индикатор ► (Воспроизведение) на дисплее загорится и начнется воспроизведение.
▬▬ (Пауза)	Индикатор ▬▬ (Пауза) на дисплее загорится и воспроизведение будет приостановлено. ► Либо нажмите ▬▬, чтобы возобновить воспроизведение.
■ (Остановка)	Остановка воспроизведения.
◀◀ (Поиск назад)*	Поиск композиций в обратном порядке.
▶▶ (Поиск вперед)*	Поиск композиций в прямом порядке.
◀◀ (Быстрый переход назад)*	Переход к предыдущей композиции. Переход к началу текущей композиции при нажатии в процессе воспроизведения.
▶▶ (Быстрый переход вперед)*	Переход в следующей композиции.
FOLDER ▲, ▼	Позволяет выбрать папку.

\* Кнопки управления на передней панели работают следующим образом.

#### ◀◀ / ◀◀ (Быстрый переход/поиск назад)

Переход к предыдущей композиции. Переход к началу текущей композиции при нажатии в процессе воспроизведения. Если нажать и удерживать кнопку, выполняется поиск композиций в обратном порядке.

#### ▶▶ / ▶▶ (Быстрый переход/поиск вперед)

Переход в следующей композиции. Если нажать и удерживать кнопку, выполняется поиск композиций в прямом порядке.

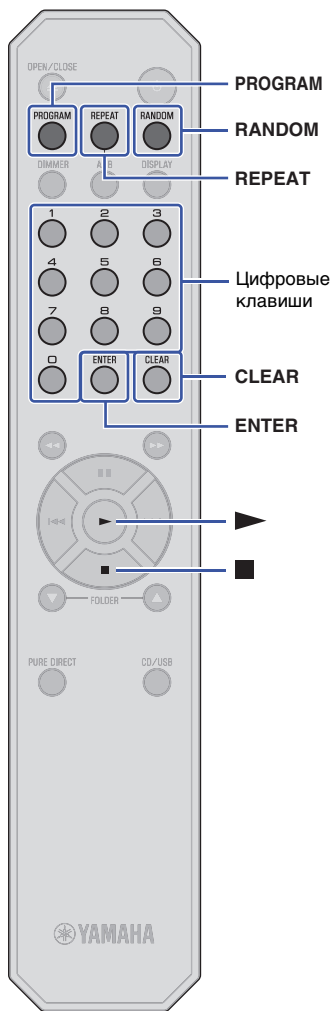

## Расширенные функции

Можно настроить режим воспроизведения и параметры отображения с помощью расширенных функций.

### Воспроизведение в произвольном порядке

Нажмите кнопку RANDOM, чтобы воспроизводить композиции в произвольном порядке. При повторном нажатии кнопки RANDOM настройка воспроизведения в произвольном порядке будет меняться следующим образом.

Индикатор	Значение
RNDM	Воспроизведение всех композиций в произвольном порядке.
Off	Выключение воспроизведения в произвольном порядке.

#### Примечание

- Для отмены воспроизведения в произвольной последовательности откройте лоток для дисков.

### Повторное воспроизведения

Нажмите кнопку REPEAT, чтобы воспроизводить композиции повторно. При повторном нажатии кнопки REPEAT настройка повторного воспроизведения будет меняться следующим образом.

Индикатор	Значение
REP	Повторное воспроизведение одной композиции.
REP FOLDER (Только для дисков с данными и дисков USB)	Повторное воспроизведение композиций в текущей папке.
REP ALL	Повторное воспроизведение всех композиций.
Off	Выключение повторного воспроизведения.

#### Примечание

- Для отмены повторного воспроизведения откройте лоток для дисков.

## Воспроизведение композиций в указанном порядке (программное воспроизведение)

Можно воспроизводить композиции на аудиодиске в указанном порядке.

- Нажмите кнопку PROGRAM, когда воспроизведение остановлено.



- Используйте цифровые клавиши, чтобы ввести номер композиции для программирования.



- Нажмите ENTER.

Повторите шаги 2 и 3, чтобы запрограммировать каждую композицию.

Нажмите кнопку CLEAR, чтобы отменить каждую запрограммированную композицию, начиная с последней.

- Нажмите кнопку ► (Воспроизведение).

Аппарат начнет воспроизведение композиций в запрограммированном порядке.

#### Примечание

- Программное воспроизведение не работает при использовании дисков с данными и дисков USB.
- Можно запрограммировать не более 24 композиций.
- Выполните одно из следующих действий, чтобы очистить все запрограммированные композиции.
  - Нажмите кнопку CLEAR, когда воспроизведение остановлено.
  - Выключите питание аппарата или переведите его в режим ожидания.
  - Откройте лоток для дисков.

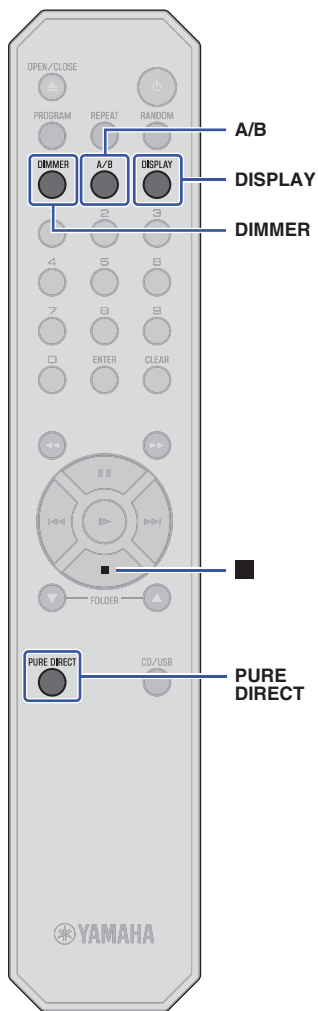

## Повторное воспроизведение указанного фрагмента (Повторное воспроизведение фрагмента A-B)

Можно указать точки начала и окончания фрагмента композиции во время воспроизведения аудиодиска, чтобы воспроизвести указанный фрагмент повторно.

- 1 Воспроизведите аудиодиск.
- 2 Нажмите кнопку A/B в точке начала повторного воспроизведения.
- 3 Нажмите кнопку A/B еще раз в точке окончания повторного воспроизведения.



### Примечание

- Повторное воспроизведение не работает при использовании дисков с данными и дисков USB.
- Невозможно указать фрагмент A-B для повторного воспроизведения, когда функция PURE DIRECT включена.
- Выполните одно из следующих действий, чтобы отменить повторное воспроизведение фрагмента A-B.
  - Нажмите кнопку A/B еще раз.
  - Нажмите кнопку ■ (Остановка).
  - Откройте лоток для дисков.

## Воспроизведение высококачественного звука (PURE DIRECT)

Если функция PURE DIRECT включена, цифровой аудиосигнал не будет выводиться. Таким образом функция PURE DIRECT сокращает шумы, которые могут повлиять на качество звука, позволяя наслаждаться воспроизведением высококачественного звука.

При повторном нажатии кнопки PURE DIRECT происходит включение и выключение функции PURE DIRECT.

### Примечание

- Для использования функции PURE DIRECT подключите гнезда ANALOG OUT на задней панели к усилителю. Гнезда DIGITAL OUT не будут выводить никакие сигналы.
- Если функция PURE DIRECT включена:
  - загорится индикатор PURE DIRECT;
  - дисплей передней панели будет выключен при воспроизведении;
  - только минимальное количество индикаторов и сообщений будет отображаться в процессе использования аппарата;
  - данная настройка будет сохранена после выключения питания аппарата.

## Переключение информации на дисплее

При повторном нажатии кнопки DISPLAY во время воспроизведения происходит переключение информации на дисплее следующим образом.

Воспроизводимый носитель	Информация на дисплее
Аудиодиск	Истекшее время → Оставшееся время текущей композиции (TRACK REMAIN) → Общее оставшееся время на диске (TOTAL REMAIN) → Название композиции* → Имя исполнителя* → Название альбома* * При наличии встроенного CD-текста
Диск с данными, диск USB	Истекшее время → Название композиции* → Имя исполнителя* → Название альбома* * При наличии встроенных тегов

### Примечание

- На информационном дисплее отображается не более 64 символов (1-байтовые буквенно-числовые знаки и несколько символов).

## Изменение яркости дисплея

Нажмите кнопку DIMMER несколько раз, чтобы переключиться между четырьмя уровнями яркости дисплея.



# ПРИЛОЖЕНИЕ

## Названия компонентов

### Передняя панель

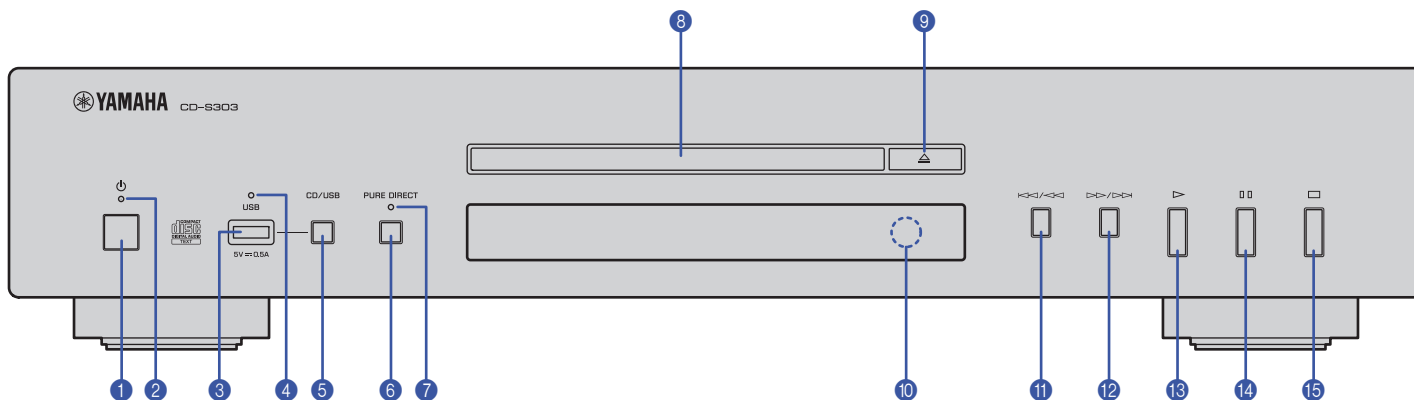

- ❶ ⏻ (Питание) (стр. 165)
- ❷    Индикатор питания (стр. 165)
- ❸    Гнездо USB (стр. 167)
- ❹    Индикатор USB (стр. 167)
- ❺    CD/USB (страницы 166, 167)
- ❻    PURE DIRECT (стр. 169)
- ❼    Индикатор PURE DIRECT (стр. 169)
- ❽    Лоток для дисков (стр. 166)
- ❾    (Открыть/Закрыть) (стр. 166)

- ❿    Сенсор ДУ (стр. 163)
- ⓫    (Быстрый переход/поиск назад) (страницы 166, 167)
- ⓬    (Быстрый переход/поиск вперед) (страницы 166, 167)
- ⓭    (Воспроизведение) (страницы 166, 167, 168)
- ⓮    (Пауза) (страницы 166, 167)
- ⓯    (Остановка) (страницы 166, 167, 168, 169)

## Дисплей

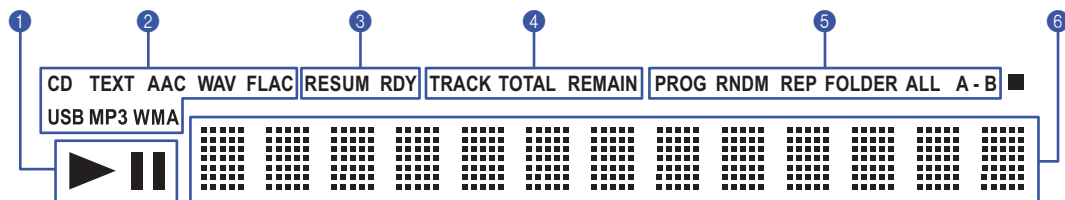

- 1 ▶ / || Индикатор (Воспроизведение/Пауза) (страницы 166, 167)
- 2 Индикатор воспроизводимого носителя (страницы 166, 167)
- 3 Индикатор расширенных настроек (стр. 173)

- 4 Индикатор времени (стр. 169)
- 5 Индикатор режима воспроизведения (страницы 168, 169)
- 6 Информационный дисплей (страницы 168, 169, 173)

## Задняя панель

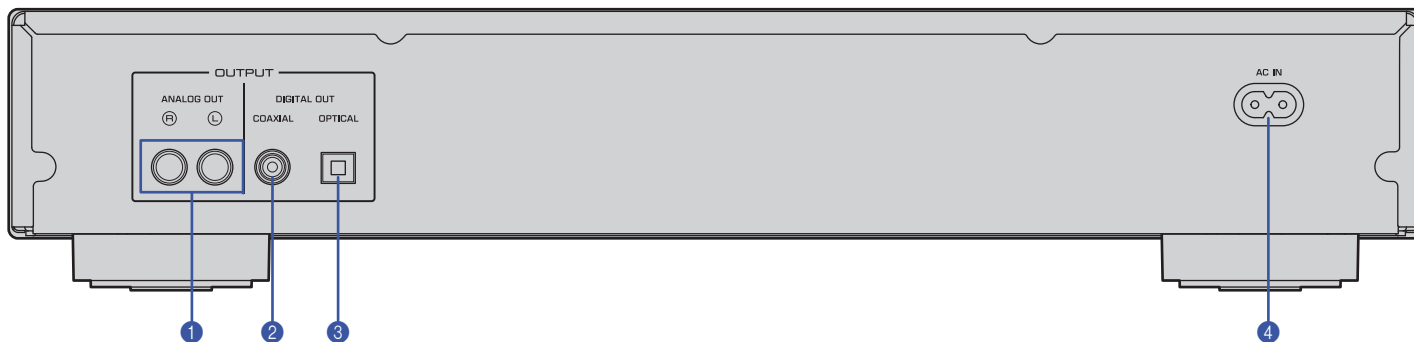

- 1 Гнезда ANALOG OUT (стр. 164)
- 2 Гнездо DIGITAL OUT (COAXIAL) (стр. 164)
- 3 Гнездо DIGITAL OUT (OPTICAL) (стр. 164)

- 4 Разъем AC IN (стр. 164)

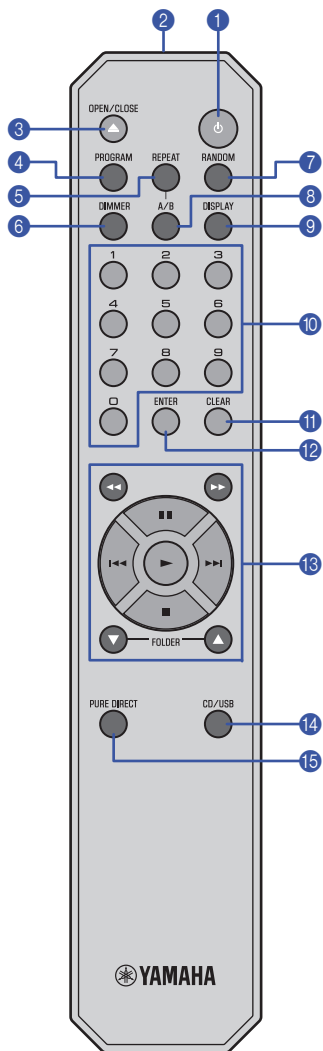

- 1 ⏻ (Питание) (стр. 165)
- 2 Передатчик сигнала ДУ (стр. 163)
- 3 OPEN/CLOSE (стр. 166)
- 4 PROGRAM (стр. 168)
- 5 REPEAT (стр. 168)
- 6 DIMMER (стр. 169)
- 7 RANDOM (стр. 168)
- 8 A/B (стр. 169)
- 9 DISPLAY (стр. 169)
- 10 Цифровые клавиши (страницы 166, 168)
- 11 CLEAR (стр. 168)
- 12 ENTER (стр. 168)
- 13 ◀◀ (Поиск назад), ▶▶ (Поиск вперед) (страницы 166, 167)
  - ■ (Пауза) (страницы 166, 167)
  - ◀◀ (Быстрый переход назад) (страницы 166, 167)
  - ▶▶ (Быстрый переход вперед) (страницы 166, 167)
  - ▶ (Воспроизведение) (страницы 166, 167, 168)
  - (Остановка) (страницы 166, 167, 168, 169)
  - FOLDER ▲, ▼ (страницы 166, 167)
- 14 CD/USB (страницы 166, 167)
- 15 PURE DIRECT (стр. 169)

## Расширенные настройки

В данном разделе описывается настройка различных расширенных функций. Большинство данных параметров можно настраивать на передней панели. (Для настройки некоторых параметров требуется пульт ДУ.)

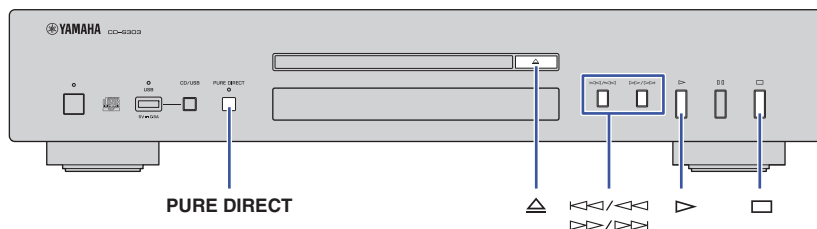

**1** Переведите аппарат в режим ожидания (стр. 165).

**2** Нажмите и удерживайте кнопки **PURE DIRECT**, **△** (Открыть/Закрыть) и **▷** (воспроизведение) одновременно в течение не менее трех секунд.

Следующий индикатор появится на информационном дисплее передней панели, и аппарат перейдет в режим настройки. Можно настроить функции памяти режима воспроизведения, режима готовности, автоматического воспроизведения и автоматического перехода в режим ожидания в данном порядке.



**3** Нажмите кнопку **◀◀/◀◀** или **▶▶/▶▶**, чтобы включить или отключить функцию.

**4** Нажмите кнопку **□** (Остановка).

Значение параметра будет подтверждено и автоматически будет выбран следующий параметр. Повторите шаги 3 и 4. После завершения всех настроек следующий индикатор появится на информационном дисплее передней панели, и аппарат перейдет в режим ожидания.



### Примечание

- При нажатии кнопки **▷** (Воспроизведение) во время данного процесса значение параметра в этот момент будет подтверждено, и аппарат перейдет в режим ожидания.

## Память режима воспроизведения (PLAY MEM)

Если данная функция включена, аппарат сохраняет настройки повторного воспроизведения и воспроизведения в произвольном порядке даже после выключения питания. Когда функция памяти режима воспроизведения включена, индикатор расширенных настроек (RESUM) загорится на дисплее.

**По умолчанию:** Выкл.

### Примечание

- Если включить питание аппарата после активации функции памяти режима воспроизведения, аппарат будет воспроизводить последнюю проигрываемую композицию или файл сначала.

## Режим готовности (RDY MODE)

Если данная функция включена, аппарат приостанавливает воспроизведение каждый раз при завершении композиции. Воспроизведение следующей композиции начнется после ее выбора. Когда функция режима готовности включена, индикатор расширенных настроек (RDY) загорится на дисплее.

**По умолчанию:** Выкл.

## Автоматическое воспроизведение (AUTO PLAY)

Если данная функция включена, аппарат автоматически начнет воспроизведение при включении питания аппарата или при переключении в режим диска или USB.

**По умолчанию:** Вкл.

## Автоматический переход в режим ожидания (AUTO STBY)

Если данная функция включена, аппарат автоматически переходит в режим ожидания, если вы не выполняете с ним никаких операций в течение 20 минут после остановки воспроизведения.

**По умолчанию:** Вкл.

## Поддерживаемые форматы файлов/дисков/дисков USB

### Поддерживаемые форматы файлов

Файл	Частота дискретизации (кГц)	Битовая глубина (бит)	Битрейт (кбит/с)	Количество каналов
MP3	32/44,1/48	—	32-320	2
WMA	32/44,1/48	—	48-192	2
AAC	32/44,1/48	—	8-320	2
WAV *	32/44,1/48/64/88,2/96	16/24	—	2
FLAC	32/44,1/48/64/88,2/96	16/24	—	2

\* Только линейный формат PCM.

#### Примечание

- Файлы на диске данных или диске USB будут воспроизводиться в хронологическом порядке на основе даты создания.
- Данный аппарат поддерживает диски формата ISO9660.
- Если аппарат воспроизводит файл VBR (переменная скорость передачи битов), точное истекшее время может не отображаться.
- Содержимое стандарта Digital Rights Management (DRM) нельзя воспроизводить.

	Диск с данными	Диск USB
Количество иерархий папок (включая корневую папку)	9	9
Количество папок	512	512
Количество файлов	65535	65535

### Поддерживаемые диски

Используйте диски со следующими логотипами.



#### Компакт-диски (аудиодиски)



#### Диски CD-R и CD-RW

- Диски с одним из следующих описаний:  
FOR CONSUMER  
FOR CONSUMER USE  
FOR MUSIC USE ONLY
- При использовании дисков CD-R или CD-RW аппарат воспроизводит только финализированные диски.



#### Примечание

- Данный аппарат может не воспроизводить некоторые диски CD-R/CD-RW или диски, которые были неправильно записаны.



#### Диски CD-TEXT

Эти диски содержат встроенную текстовую информацию, например, названия альбомов, композиций и имена исполнителей. Данная информация (только буквенно-числовые знаки и некоторые символы), а также истекшее время отображаются на экране.

#### Уведомление

- Не используйте диски нестандартной формы или диски с наклейками и этикетками. В противном случае может возникнуть неисправность аппарата.
- Данный аппарат может не воспроизводить некоторые диски CD-RW или диски, которые были неправильно записаны.
- Для воспроизведения 8-см компакт-диска поместите его во внутреннюю углубленную область лотка для дисков. Не кладите обычный (12-см) компакт-диск сверху на 8-см диск.

## Обращение с диском

- Обращайтесь с диском аккуратно, чтобы не поцарапать поверхность с записью. Не сгибайте диск.

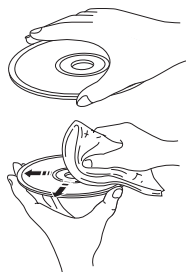

- При наличии отпечатков пальцев или пыли на поверхности с записью используйте мягкую ткань, чтобы протереть поверхность прямо от центра к периметру.
- Никогда не используйте очиститель для виниловых пластинок, средство для снятия статического заряда или другие химические вещества, чтобы протереть диск.
- Используйте фломастер для нанесения надписей только на сторону с маркировкой.
- Не оставляйте диск под прямыми солнечными лучами или в местах, подверженных воздействию высокой температуры или влажности, на длительное время.
- Не используйте имеющийся в продаже очиститель для оптики. В противном случае может возникнуть неисправность.

## Поддерживаемые диски USB

Перед использованием данного аппарата для воспроизведения музыкальных файлов на диске USB убедитесь в выполнении следующих требований.

- Диск USB соответствует требованиям к классу накопителей большого объема.
- Данные записаны с помощью файловой системы FAT16 или FAT32.

### Уведомление

- Некоторые диски USB могут работать неправильно.
- Диски USB, защищенные шифрованием, не могут использоваться.
- Компания Yamaha и ее дилеры не несут ответственности за потерю данных, хранящихся на диске USB, который подключается к данному аппарату. Рекомендуется создавать резервную копию данных на случай их потери.
- Компания Yamaha не гарантирует работу или наличие питания любого диска USB.

## Технические характеристики

Данный аппарат имеет следующие технические характеристики.

### Выходные гнезда

- Аналоговый аудиовыход x 1 (RCA несбалансированный)
- Цифровой аудиовыход КОАКСИАЛЬНЫЙ x 1, ОПТИЧЕСКИЙ x 1

### Другие гнезда

- USB x 1 (USB 2.0)

### Аудио

- Уровень выходного сигнала (1 кГц, 0 дБ, Fs 44,1 кГц)..... 2,0 ±0,3 В
- Отношение сигнал/шум (сеть IHF-A) (1 кГц, 0 дБ, Fs 44,1 кГц)..... 105 дБ или выше
- Динамический диапазон (1 кГц, 0 дБ, Fs 44,1 кГц)..... 96 дБ или выше
- Гармоническое искажение (1 кГц, 0 дБ, Fs 44,1 кГц)..... 0,003% или меньше
- Частотная характеристика  
Аудиодиск..... 2 Гц – 20 кГц  
Диск с данными/Диск USB Fs 48 кГц..... 2 Гц – 22 кГц  
Fs 96 кГц..... 2 Гц – 44 кГц, –3 дБ

### Лазер

- Тип лазера ..... AlGaAs
- Длина волны ..... 790 нм
- Выходная мощность лазера..... Макс. 1,04 мВт

### Общие характеристики

- Источник питания  
Модели для США и Канады ..... 120 В переменного тока, 60 Гц  
Модель для Австралии ..... 240 В переменного тока, 50 Гц  
Модели для Великобритании и Европы ..... 230 В переменного тока, 50 Гц  
Модель для Азии и общая модель ..... 110-240 В переменного тока, 50/60 Гц  
Модель для Китая ..... 220 В переменного тока, 50 Гц
- Потребляемая мощность..... 11 Вт
- Потребляемая мощность в режиме ожидания  
Переход в режим ожидания (Режим ожидания) ..... 0,2 Вт  
Выключение питания ..... 0,2 Вт
- Размеры (Ш x В x Г) ..... 435 x 87 x 260 мм
- Вес..... 3,5 кг

\* В содержании данного руководства приведены последние на момент публикации технические характеристики. Для получения последней версии руководства посетите веб-сайт корпорации Yamaha и загрузите файл с руководством.

## Поиск и устранение неисправностей

Если аппарат функционирует неправильно, см. приведенную ниже таблицу. Если ваша проблема не указана в списке или ее симптомы не устранены после выполнения описанных ниже инструкций, выключите питание аппарата с помощью кнопки  (Питание) на передней панели, отсоедините силовой кабель и обратитесь к ближайшему авторизованному дилеру или в сервисный центр Yamaha.

Неисправность	Причина	Решение	Стр.
При нажатии кнопки питания аппарат не включается.	Возможно, силовой кабель подключен неправильно.	Вставьте силовой кабель плотно в розетку переменного тока.	164
Лоток для дисков не закрывается полностью.	В лоток для дисков попал посторонний предмет.	Проверьте лоток для дисков и удалите все посторонние предметы.	—
Не удается воспроизвести вставленный диск.	Диск поцарапан.	Замените диск.	—
	На лазерной головке внутри аппарата образовался конденсат.	Включите питание аппарата, подождите 20 – 30 минут и попробуйте воспроизвести диск еще раз.	—
	Диск вставлен вверх ногами.	Вставьте диск маркированной стороной вверх.	—
	Диск грязный или поцарапан.	Сотрите грязь с поверхности диска или используйте нецарапанный диск.	175
	Вы пытаетесь воспроизвести файлы в формате, который не поддерживается аппаратом.	Обязательно используйте диск, который содержит файлы в формате, который поддерживается аппаратом.	174
	Вы пытаетесь воспроизвести диск, который не поддерживается аппаратом.	Обязательно используйте диск, который поддерживается аппаратом.	174, 175
	Аппарат находится в режиме USB.	Нажмите кнопку CD/USB, чтобы переключиться на режим диска.	166, 170, 172
Воспроизведение не начинается сразу или с правильного места.	Диск грязный или поцарапан.	Сотрите грязь с поверхности диска или используйте нецарапанный диск.	175
Не удается воспроизвести музыкальный файл на диске USB.	Диск USB неправильно подключен к аппарату.	Подключите диск USB правильно.	167
	Вы пытаетесь воспроизвести файлы в формате, который не поддерживается аппаратом.	Обязательно используйте USB диск, который содержит файлы в формате, который поддерживается аппаратом.	174
	Аппарат находится в режиме диска.	Нажмите кнопку CD/USB, чтобы переключиться на режим USB.	167, 170, 172
Нет звука	Аппарат подключен к усилителю неправильно.	Проверьте подключение к усилителю.	164
Аудиосигнал не выводится с устройства, подключенного к гнездам DIGITAL OUT.	Функция PURE DIRECT включена.	Выключите функцию PURE DIRECT.	169

Неисправность	Причина	Решение	Стр.
<b>Звук прерывается.</b>	На аппарат влияет вибрация или другое воздействие.	Измените местоположение аппарата.	—
	Диск грязный или поцарапан.	Сотрите грязь с поверхности диска или используйте нецарапанный диск.	175
<b>Слышно гудение или фоновый шум.</b>	Стереокабель RCA подключен неплотно.	Подключите стереокабель RCA плотно. Если проблема не устранена, проверьте сам кабель на наличие дефектов.	164
<b>Присутствует шум в тюнере</b>	Аппарат расположен близко к тюнеру.	Переместите аппарат дальше от тюнера или выключите питание аппарата.	—
<b>Лоток для дисков издает шум.</b>	Диск деформирован.	Используйте недеформированный диск.	—
<b>Нет индикации на дисплее</b>	Функция PURE DIRECT включена	Выключите функцию PURE DIRECT.	169
<b>Имя папки или файла не отображается на информационном дисплее.</b>	В имени папки или файла используются символы, отличные от однобайтовых буквенно-числовых символов.	Для имени папки или файла используйте только однобайтовые буквенно-числовые символы.	169
<b>Пульт ДУ не работает или работает неправильно.</b>	Слабый заряд батареек.	Замените все батарейки.	163
	Неправильная дистанция или угол.	Используйте пульт ДУ в пределах рабочего диапазона.	163
	Прямые солнечные лучи или свет (от флуоресцентной лампы инвертерного типа и т.д.) попадают на сенсор ДУ на аппарате.	Измените направление освещения или переместите аппарат.	—



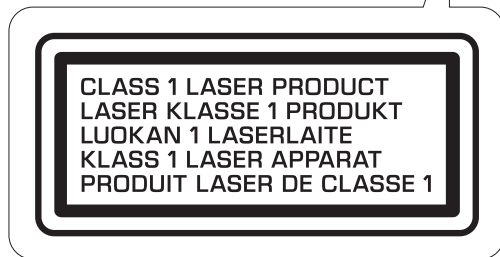

**CAUTION:** INVISIBLE LASER RADIATION WHEN OPEN  
DO NOT STARE INTO BEAM

**DANGER:** INVISIBLE LASER RADIATION WHEN OPEN  
AVOID DIRECT EXPOSURE TO THE BEAM

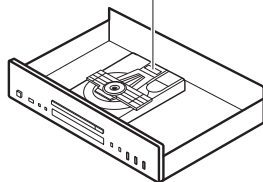

## Software licenses

This product uses the following software.

## Licences de logiciel

Ce produit utilise le logiciel suivant.

### FLAC

Copyright © 2000–2009 Josh Coalson  
Copyright © 2011–2021 Xiph.Org Foundation

Redistribution and use in source and binary forms, with or without modification, are permitted provided that the following conditions are met:

- Redistributions of source code must retain the above copyright notice, this list of conditions and the following disclaimer.
- Redistributions in binary form must reproduce the above copyright notice, this list of conditions and the following disclaimer in the documentation and/or other materials provided with the distribution.
- Neither the name of the Xiph.org Foundation nor the names of its contributors may be used to endorse or promote products derived from this software without specific prior written permission.

THIS SOFTWARE IS PROVIDED BY THE COPYRIGHT HOLDERS AND CONTRIBUTORS "AS IS" AND ANY EXPRESS OR IMPLIED WARRANTIES, INCLUDING, BUT NOT LIMITED TO, THE IMPLIED WARRANTIES OF MERCHANTABILITY AND FITNESS FOR A PARTICULAR PURPOSE ARE DISCLAIMED. IN NO EVENT SHALL THE FOUNDATION OR CONTRIBUTORS BE LIABLE FOR ANY DIRECT, INDIRECT, INCIDENTAL, SPECIAL, EXEMPLARY, OR CONSEQUENTIAL DAMAGES (INCLUDING, BUT NOT LIMITED TO, PROCUREMENT OF SUBSTITUTE GOODS OR SERVICES; LOSS OF USE, DATA, OR PROFITS; OR BUSINESS INTERRUPTION) HOWEVER CAUSED AND ON ANY THEORY OF LIABILITY, WHETHER IN CONTRACT, STRICT LIABILITY, OR TORT (INCLUDING NEGLIGENCE OR OTHERWISE) ARISING IN ANY WAY OUT OF THE USE OF THIS SOFTWARE, EVEN IF ADVISED OF THE POSSIBILITY OF SUCH DAMAGE.



YAMAHA CORPORATION

10-1 Nakazawa-cho, Naka-ku, Hamamatsu, 430-8650 Japan

Yamaha Global Site

<https://www.yamaha.com/>

Yamaha Downloads

<https://download.yamaha.com/>

Manual Development Group

© 2021 Yamaha Corporation

Published 09/2021

IPOD-B0

VEW4060