



marantz®

CD проигрыватель
CD6006

На одном листе бумаги можно распечатать несколько страниц руководства в формате PDF.

Руководство пользователя

Передняя панель

Дисплей

Задняя панель

Пульт ДУ

Предметный указатель



Комплект поставки	4
Установка батареек	5
Диапазон действия пульта ДУ	5
Отличительные особенности	6
Высокое качество звучания	6
Высокие эксплуатационные характеристики	6
Наименования и назначение составных частей	7
Передняя панель	7
Дисплей	9
Задняя панель	10
Пульт дистанционного управления	11

Подсоединения

Соединение со стерео аудио усилителем	18
Соединение с устройством с цифровыми аудио-разъемами	19
Подключение iPod или запоминающего устройства USB в порт USB	20
Подключение устройств с разъемами для пульта дистанционного управления	22
Подсоединение	22
Установка	22
Подключение таймера	23
Подключение кабеля питания	24

Воспроизведение

Основной режим работы	26
Включение питания	26
Выбор режима воспроизведения мультимедиа	27
Регулировка яркости дисплея	27
Воспроизведение компакт-дисков	28
Воспроизведение компакт-дисков	28
Повторное воспроизведение A-B	30
Воспроизведение треков в заданном порядке (запрограммированное воспроизведение)	30
Пропуск нежелаемых дорожек (программа исключения из воспроизведения)	31
Перемотка дорожек назад для повторного прослушивания (быстрое повторное воспроизведение)	32
Переключение экрана (CD-TEXT)	33
Воспроизведение компакт-дисков с данными (файлы MP3, WMA и AAC)	34
Воспроизведение файлов	35
Воспроизведение с iPod	37
Прослушивание музыки с iPod	38
Настройка режима работы (режим "On-Display")	38
Воспроизведение устройства памяти USB	40
Воспроизведение файлов с устройств памяти USB	41



Установки

Карта меню	43
Управление меню	44
H/P AMP GAIN	45
Digital Out	45
Timer Play	46
Resume Play	46
Quick Replay	47
Auto Standby	47

Рекомендации

Рекомендации	49
Устранение неполадок	50

Приложение

Воспроизводимые носители	55
Диски	55
Файлы	55
Устройство памяти USB	56
Порядок воспроизведения файлов MP3/WMA/AAC/WAV	58
О дисках и файлах	58
Предупреждения по использованию носителей	59
Вставка диска	59
Правила ухода за носителями	60
Очистка дисков	60
Словарь терминов	61
Сведения о торговых марках	62
Технические характеристики	63
Предметный указатель	66





Благодарим за приобретение этого устройства Marantz.

Чтобы гарантировать его бесперебойную работу, пожалуйста, внимательно прочтите настоящее руководство пользователя, прежде чем приступить к эксплуатации изделия.

Ознакомившись с руководством, используйте его в дальнейшей работе с устройством.

Комплект поставки

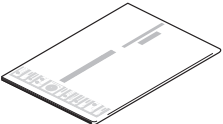
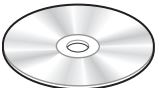
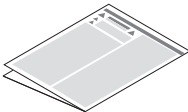
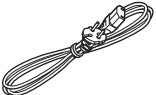
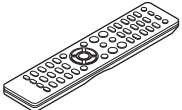
Убедитесь в наличии следующих компонентов в комплекте поставки изделия.

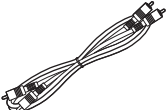
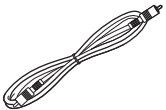
 <p>Краткое руководство пользователя</p>	 <p>CD-ROM (Руководство пользователя)</p>	 <p>Инструкции по технике безопасности</p>	 <p>Кабель питания</p>
 <p>Пульт дистанционного управления (RC003PMCD)</p>	 <p>Элементы питания R03/AAA</p>	 <p>Звуковой кабель</p>	 <p>Кабель для разъема дистанционного управления</p>



Установка батареек

- 1 Подвиньте заднюю крышку в направлении стрелки и снимите ее.

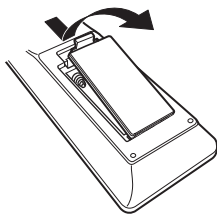

- 2 Вставьте две батареи в отсек для батарей надлежащим образом как показано.



- 3 Вставьте заднюю крышку на место.

ПРИМЕЧАНИЕ

- Чтобы предотвратить ущерб или утечку жидкости из батареек:
 - Запрещается пользоваться новой батарейкой вместе со старой.
 - Запрещается пользоваться батарейками разных типов.
- Извлекайте батарейки из пульта ДУ при продолжительном перерыве в его использовании.
- В случае утечки жидкости из батареек тщательно вытрите жидкость в отсеке для батареек и вставьте новые батарейки.

Диапазон действия пульта ДУ

При управлении направляйте пульт ДУ на датчик ДУ.

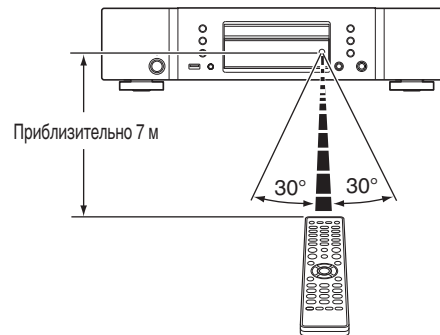

Отличительные особенности

Высокое качество звучания

- Использование оригинальной схемы Marantz HDAM® SA2**
 В устройстве используется схема HDAM® SA2, качество которой как высокоскоростного буферного усилителя было подтверждено в проигрывателях Super Audio CD и высокотехнологичных усилителях. Наслаждайтесь высокой производительностью и качеством звука.
- Встроенный усовершенствованный цифро-аналоговый преобразователь Cirrus Logic CS4398**
 Цифро-аналоговый преобразователь – это основной компонент качественного аудио-сигнала в CD-проигрывателе. Цифро-аналоговый преобразователь Cirrus Logic CS4398, получивший признание за высокую четкость и используемый в других проигрывателях Super Audio CD компании Marantz, применен и в данном устройстве.
- Высококачественная схема наушников**
 Высококачественная схема наушников собрана на базе сверхскоростного буферного усилителя, чтобы обеспечить высокое качество воспроизведения звука поздней ночью и в любой другой ситуации.

Высокие эксплуатационные характеристики

- Поддержка воспроизведения файлов формата MP3, WMA и AAC (☞ стр. 34)**
 На данном CD-проигрывателе можно воспроизводить файлы форматов MP3, WMA и AAC, записанные на диски CD-R или CD-RW.
- Воспроизведение файлов с USB-накопителей (MP3/WMA/AAC/WAV) и iPod**
 Данное устройство может воспроизводить файлы MP3, WMA, WAV и AAC с USB-накопителей или iPod, подключенных через USB-порт.
- Функция выбора усиления**
 Данное устройство оснащено функцией выбора усиления с тремя уровнями, которые можно переключать в соответствии с характеристиками подключенных наушников.
- Функция быстрого повторного воспроизведения (только для компакт-дисков) (☞ стр. 32)**
 Просто нажмите кнопку Q.REPLAY на пульте дистанционного управления во время воспроизведения, при этом будет выполнена перемотка дорожки назад на установленное значение времени (диапазон настройки: 5 – 60 секунд), после чего воспроизведение продолжится с точки перемотки.
- Отображение информации CD-TEXT**
 CD-Text – это дополнение к существующему стандарту аудио CD, которое отображает текстовую информацию, например имя исполнителя, название альбома и композиции, содержащуюся на CD. Компакт-диски со следующими логотипами поддерживают эту функцию.



 CD TEXT

- Большой 16-символьный / 2-строковый дисплей**
 Текстовая информация появляется на большом дисплее во время воспроизведения MP3 или iPod.

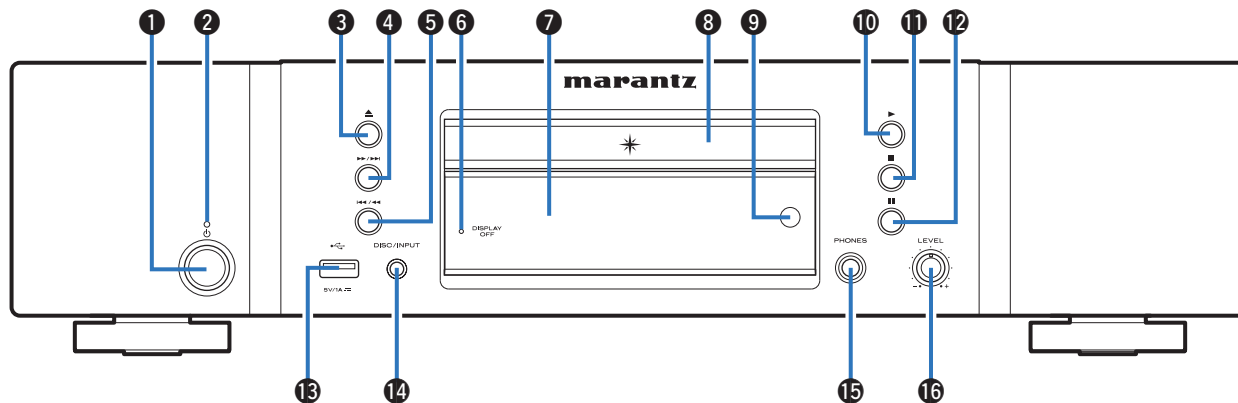

Наименования и назначение составных частей

Передняя панель



❶ Кнопка управления питанием (⏻)

Используется для включения и выключения питания (режим ожидания). (📖 стр. 26)

❷ Индикатор питания

Цвет индикатора питания отражает текущий режим:

- Питание включено : Выключен
- Режим ожидания : Красный
- Ожидание зарядки iPod: оранжевый

❸ Кнопка открытия и закрытия лотка для диска (⏏)

Открывает и закрывает лоток для диска. (📖 стр. 28)

❹ Кнопка ускоренной перемотки вперед/перемотки вперед с пропуском (⏭)

Воспроизведение следующей дорожки. Нажмите и удерживайте для перемотки дорожки вперед.

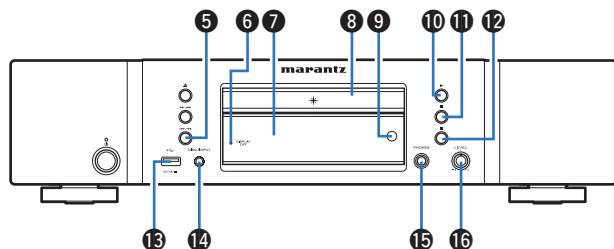

- 5 Кнопка ускоренной перемотки назад/перемотки назад с пропуском (⏮/⏪)**
Возврат к началу дорожки, которая воспроизводится в данный момент. Нажмите и удерживайте для перемотки дорожки назад.
- 6 Индикатор DISPLAY OFF**
Горит, когда дисплей выключен. (👉 [стр. 27](#))
- 7 Дисплей**
Используется для отображения информации. (👉 [стр. 9](#))
- 8 Лоток для диска**
Используется для загрузки диска. (👉 [стр. 28](#))
- 9 Датчик пульта ДУ**
Используется для приема сигналов от пульта дистанционного управления. (👉 [стр. 5](#))

- 10 Кнопка воспроизведения (▶)**
Начнется воспроизведение.
- 11 Кнопка остановки (■)**
Останавливает воспроизведение.
- 12 Кнопка паузы (⏸)**
Приостановка воспроизведения.
- 13 USB-порт**
Используется для подключения USB-накопителей (устройств памяти USB) и USB-кабеля для iPod. (👉 [стр. 20](#))
- 14 Кнопка DISC/INPUT**
Используется для выбора источника воспроизведения. (👉 [стр. 27](#))
- 15 Штекер наушников (PHONES)**
Используются для подключения наушников.

ПРИМЕЧАНИЕ

- Чтобы предотвратить ухудшение слуха, не следует слишком высоко поднимать уровень громкости при использовании наушников.
- 16 Ручка регулировки уровня громкости наушников (LEVEL)**
Регулирует уровень громкости наушников.



Дисплей

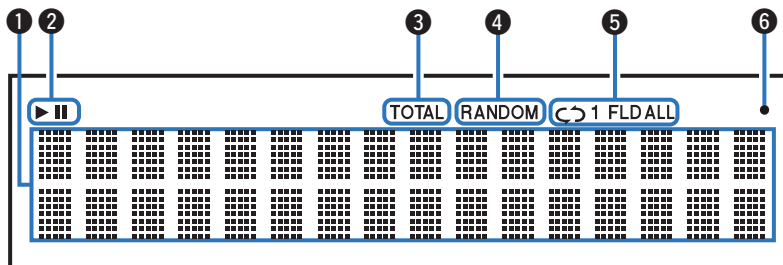

1 Информационный экран

Отображает различные сведения или истекшее время воспроизведения и прочую информацию, относящуюся к диску.

2 Индикаторы режима воспроизведения

▶ : Загорается во время воспроизведения.

|| : Загорается во время паузы.

3 Индикатор TOTAL

Загорается при отображении общего количества треков и общего время воспроизведения компакт-диска.

4 Индикатор RANDOM

Загорается при использовании режима случайного воспроизведения.

5 Индикаторы режима повтора

Отображает соответствующий режим повтора.

6 Индикатор приема сигналов с пульта ДУ

Загорается при приеме сигнала от пульта дистанционного управления.



Задняя панель

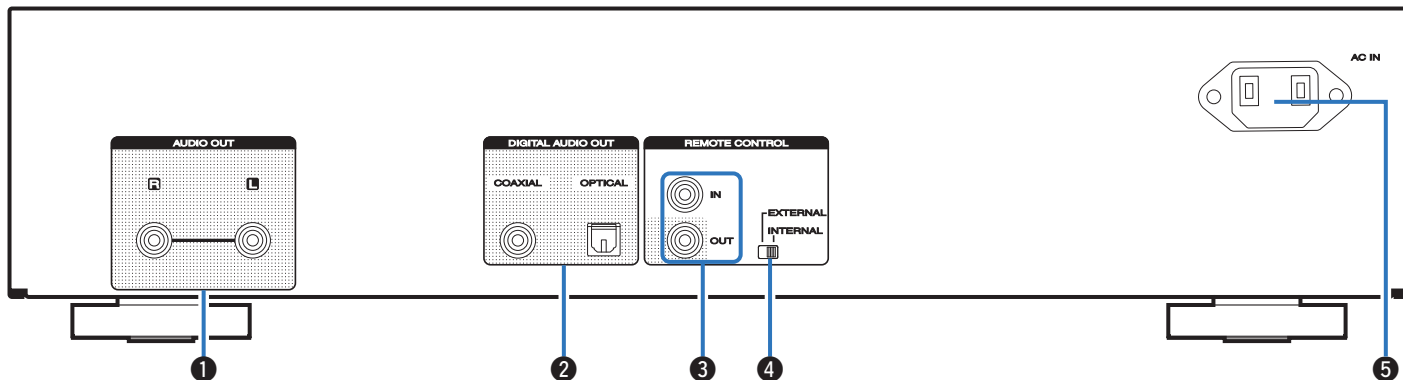

❶ Разъемы AUDIO OUT

Используются для подключения устройств с аналоговыми аудиоразъемами или внешнего усилителя. (📖 стр. 18)

❷ Разъемы DIGITAL AUDIO OUT (COAXIAL/OPTICAL)

Используется для подключения AV-ресивера или цифро-аналогового преобразователя, в которых имеются разъемы цифрового входа. (📖 стр. 19)

❸ Разъемы REMOTE CONTROL

Используются для подключения к усилителю Marantz, поддерживающему функцию дистанционного управления. (📖 стр. 22)

❹ Переключатель EXTERNAL/INTERNAL

Переместите переключатель в положение “EXTERNAL” для управления устройством посредством направления пульта дистанционного управления на усилитель, подключенный через разъем дистанционного управления. (📖 стр. 22)

❺ Вход AC (AC IN)

Используется для подключения шнура питания. (📖 стр. 24)



Пульт дистанционного управления

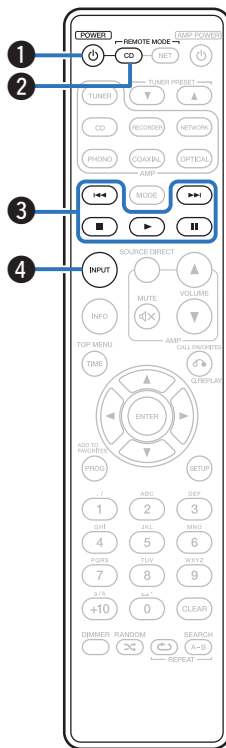

■ Эксплуатация данного устройства

Чтобы управлять CD-проигрывателем, нажмите кнопку REMOTE MODE CD для переключения дистанционного управления в режим управления CD.

- Кнопка REMOTE MODE CD загорается примерно на две секунды.

1 Кнопка управления питанием (POWER ϕ)

Используется для включения и выключения питания (режим ожидания). (☞ стр. 26)

2 Кнопка выбора режима дистанционного управления (REMOTE MODE CD)

Переключает дистанционное управление в режим управления CD.

3 Системные кнопки

Используются для управления воспроизведением.

- Кнопки пропуска (I◀◀▶▶I)
- Кнопка остановки (■)
- Кнопка воспроизведения (▶)
- Кнопка паузы (||)

4 Кнопка выбора режима носителя (INPUT)

Используется для выбора источника воспроизведения. (☞ стр. 27)



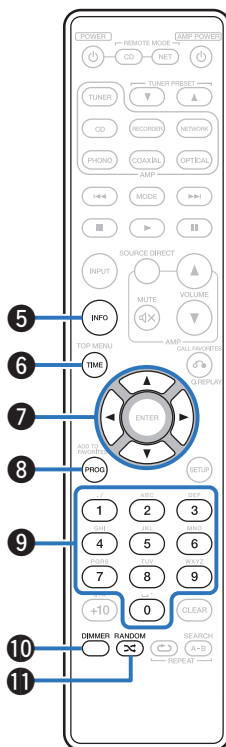

5 Кнопка информации (INFO)

Переключение информации о дорожке, отображающейся на дисплее в процессе воспроизведения.

6 Кнопка TIME

Переключение данных времени воспроизведения.

7 Кнопки курсора (Δ▽◀▶)

Используются для выбора элементов.

8 Кнопка программы (PROG)

Устанавливает программу воспроизведения. (👉 стр. 30)

9 Кнопки с цифрами (0 – 9)

Используются для ввода букв или цифр на устройстве.

10 Кнопка DIMMER

Используется для выбора яркости дисплея. (👉 стр. 27)

11 Кнопка RANDOM (☒)

Используется для переключения на режим случайного воспроизведения.



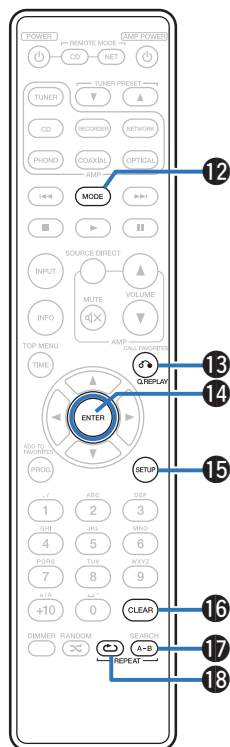

- 12 Кнопка переключения режима воспроизведения (MODE)**
Переключает режим воспроизведения.
- 13 Кнопка Q.REPLAY**
Перемотка дорожек назад для повторного прослушивания. (👉 стр. 32)
- 14 Кнопка ENTER**
Используется для подтверждения выбора значения.
- 15 Кнопка SETUP**
Отображает на дисплее меню настройки. (👉 стр. 44)
- 16 Кнопка CLEAR**
Используется для отмены регистрации программы. (👉 стр. 31)
- 17 Кнопка REPEAT A-B**
Устанавливает повторное воспроизведения A-B. (👉 стр. 30)
- 18 Кнопка REPEAT (↺)**
Переключает в режим повторного воспроизведения.



- Усилителем и тюнером можно управлять с помощью кнопок управления усилителем даже тогда, когда выбран режим управления CD.



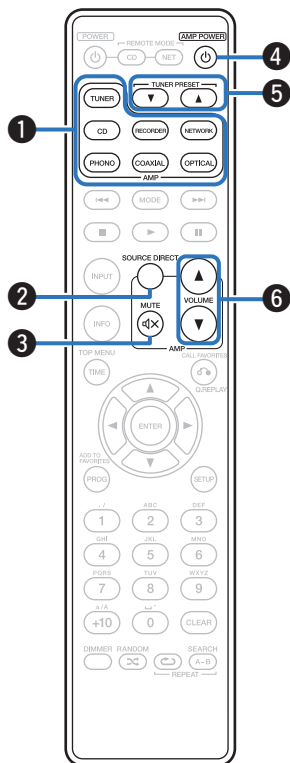

■ Управление усилителем и тюнером

Можно управлять усилителем и тюнером Marantz.

- ❶ Кнопки выбора источника входного сигнала
- ❷ Кнопка SOURCE DIRECT
- ❸ Кнопка MUTE (⏻)
- ❹ Кнопка AMP POWER (⏻)
- ❺ Кнопки TUNER PRESET (▲▼)
- ❻ Кнопки VOLUME (▲▼)



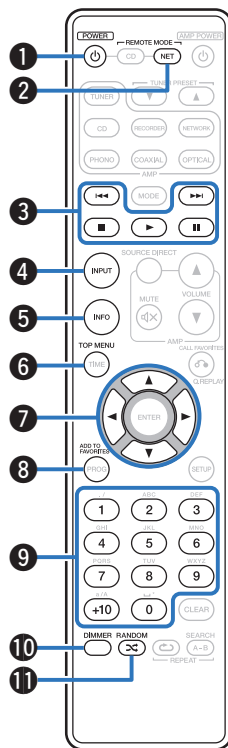

■ Управление сетевым аудиоплеером

Чтобы управлять сетевым аудиоплеером Marantz, нажмите кнопку REMOTE MODE NET для переключения дистанционного управления в режим работы сетевого аудиоплеера.

- Кнопка REMOTE MODE NET загорается примерно на две секунды.

- 1 Кнопка POWER (⏻)
- 2 Кнопка выбора режима дистанционного управления (REMOTE MODE NET)
- 3 Системные кнопки
 - Кнопки пропуска (⏮/⏭)
 - Кнопка остановки (■)
 - Кнопка воспроизведения (▶)
 - Кнопка паузы (⏸)
- 4 Кнопка выбора режима носителя (INPUT)
- 5 Кнопка информации (INFO)
- 6 Кнопка TOP MENU
- 7 Кнопки курсора (⬆/⬇/⬅/⬇)
- 8 Кнопка ADD TO FAVORITES
- 9 Кнопки с цифрами (0 – 9, +10)
- 10 Кнопка DIMMER
- 11 Кнопка RANDOM (🎲)



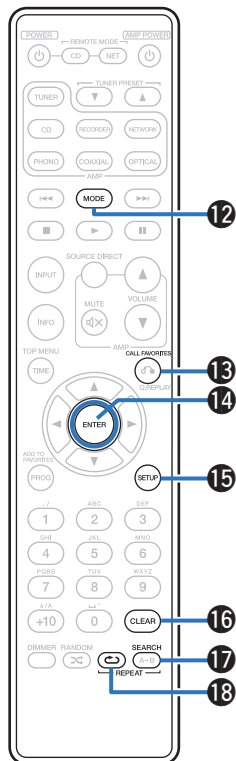

- 12 Кнопка **MODE**
- 13 Кнопка **CALL FAVORITES**
- 14 Кнопка **ENTER**
- 15 Кнопка **SETUP**
- 16 Кнопка **CLEAR**
- 17 Кнопка **SEARCH**
- 18 Кнопка **REPEAT** (↺)



- Усилителем и тюнером можно управлять с помощью кнопок управления усилителем даже тогда, когда выбран режим работы пульта управления "NET".
- При пользовании пультом действуйте в соответствии с инструкциями по эксплуатации других устройств.



■ Содержание





Соединение со стерео аудио усилителем	18
Соединение с устройством с цифровыми аудио-разъемами	19
Подключение iPod или запоминающего устройства USB в порт USB	20
Подключение устройств с разъемами для пульта дистанционного управления	22
Подключение таймера	23
Подключение кабеля питания	24

ПРИМЕЧАНИЕ

- Не включайте устройство в розетку, пока не будут подсоединены все компоненты.
- Не связывайте сетевые шнуры вместе с соединительными кабелями. Это может привести к образованию помех.

■ Кабели, используемые для подключения

К подключаемым устройствам используйте предназначенные им кабели.

Аудиокабель (входит в комплект)	
Кабель для разъема дистанционного управления (входит в комплект)	
Оптический кабель (Продается отдельно)	
Коаксиальный цифровой кабель (продается отдельно)	



Соединение со стерео аудио усилителем

Используйте данное соединение для воспроизведения через усилитель.

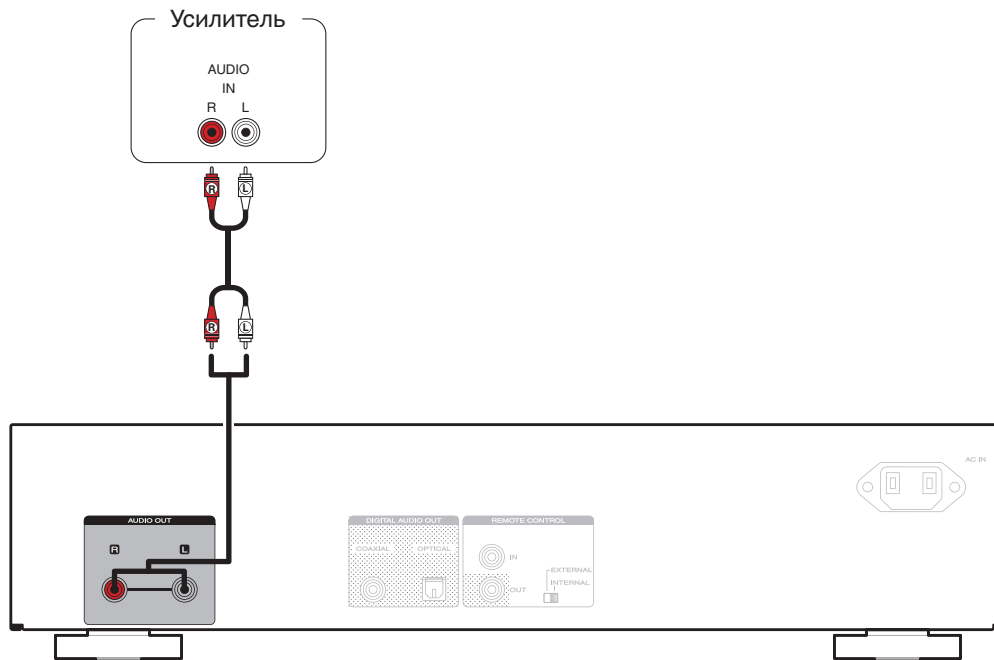

Соединение с устройством с цифровыми аудио-разъемами

Наслаждайтесь цифровым качеством воспроизведения, подключив к данному устройству AV-ресивер или цифро-аналоговый преобразователь, у которых есть клемма цифрового звука.

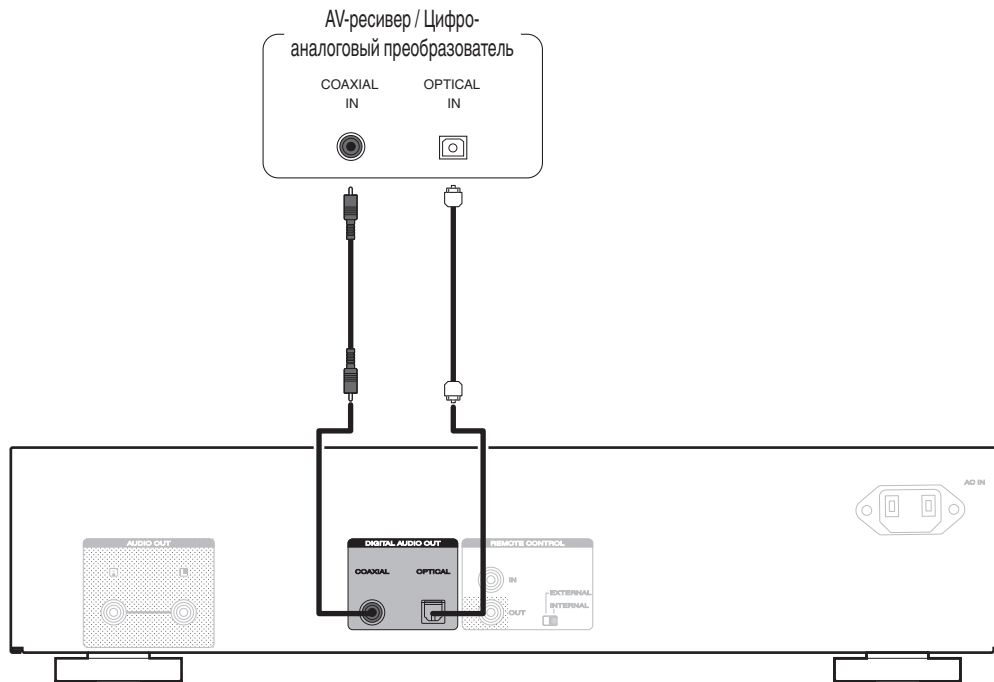

Подключение iPod или запоминающего устройства USB в порт USB

Имеется возможность воспроизведения музыки, записанной на iPod/iPhone или запоминающее устройство USB.

- Для подключения iPod/iPhone к данному устройству воспользуйтесь кабелем USB-адаптера, поставляемым в комплекте с iPod/iPhone.
- Инструкции по эксплуатации см. в разделе “Воспроизведение с iPod” (📖 стр. 37) или в разделе “Воспроизведение устройства памяти USB” (📖 стр. 40).

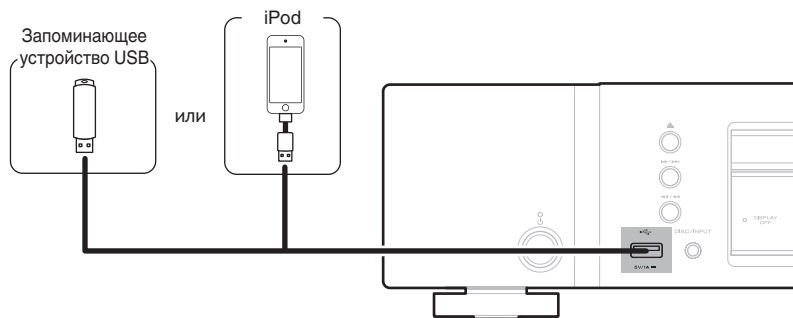

- Компания Marantz не гарантирует, что все устройства памяти USB будут работать или получать электропитание. При использовании портативного жесткого диска с USB-соединением, который поставлялся в комплекте с блоком питания, используйте блок питания из комплекта.

ПРИМЕЧАНИЕ

- Запоминающие устройства USB не будут работать через USB концентратор (хаб).
- Данное устройство не поддерживает подключение к компьютеру с помощью кабеля USB через USB порт на устройстве.
- Запрещается пользоваться кабельными удлинителями при подсоединении запоминающих устройств USB. Это может привести к созданию радиопомех для другой аппаратуры.



■ Поддерживаемые модели iPod/iPhone

• iPod classic



iPod classic
80GB



iPod classic
160GB (2007)



iPod classic
160GB (2009)

• iPod nano



iPod nano
3rd generation
(video)
4GB 8GB



iPod nano
4th generation (video)
8GB 16GB



iPod nano
5th generation (video camera)
8GB 16GB



iPod nano
6th generation
8GB 16GB



iPod nano
7th generation
16GB

• iPod touch



iPod touch
1st generation
8GB 16GB 32GB



iPod touch
2nd generation
8GB 16GB 32GB



iPod touch
3rd generation
32GB 64GB



iPod touch
4th generation
8GB 32GB 64GB



iPod touch
5th generation
32GB 64GB

• iPhone



iPhone
4GB 8GB 16GB



iPhone 3G
8GB 16GB



iPhone 3GS
8GB 16GB 32GB



iPhone 4
8GB 16GB 32GB



iPhone 4S
16GB 32GB 64GB



iPhone 5
16GB 32GB 64GB



Подключение устройств с разъемами для пульта дистанционного управления

Когда данное устройство подключено к усилителю Marantz, оно может принимать управляющие сигналы от усилителя и выполнять соответствующие операции.

Далее сконфигурируйте параметры “Connection” и “Setting”.

Подсоединение

Воспользуйтесь кабелем для разъема дистанционного управления и подключите разъем REMOTE CONTROL IN данного устройства к разъему REMOTE CONTROL OUT усилителя.

Установка

Переведите переключатель EXTERNAL/INTERNAL на устройстве в положение “EXTERNAL”.

- Эта настройка отключит сенсор дистанционного управления на данном устройстве.
- Для управления устройством направьте пульт на датчик усилителя.



- Чтобы использовать данное устройство самостоятельно, без подключения усилителя, переместите переключатель в положение “INTERNAL”.



Подключение таймера

Данное устройство может начинать воспроизведение по времени, если к нему подключены усилитель и таймер.
("Timer Play" (📖 стр. 46))

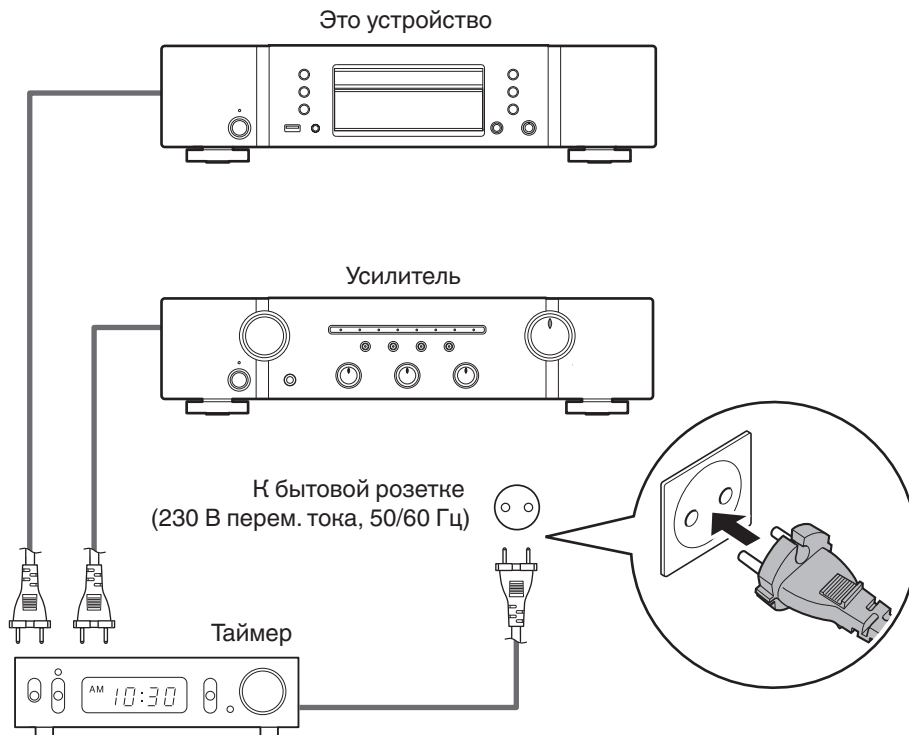

Подключение кабеля питания

После подключения всех компонентов, включите устройство в розетку.

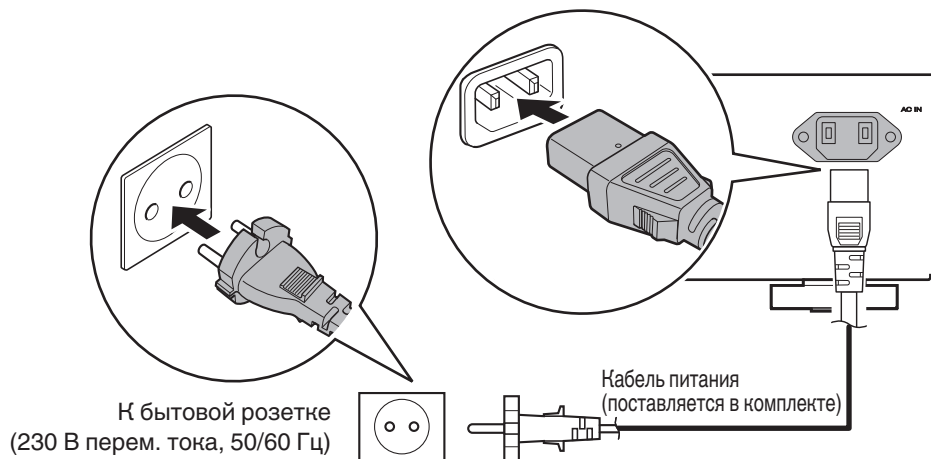

■ Содержание

Основной режим работы	26
Воспроизведение компакт-дисков	28
Воспроизведение компакт-дисков с данными (файлы MP3, WMA и AAC)	34
Воспроизведение с iPod	37
Воспроизведение устройства памяти USB	40



Основной режим работы

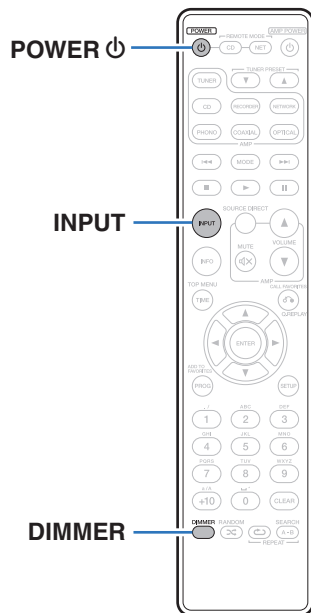

Включение питания

1 Нажмите кнопку **POWER** , чтобы включить устройство.

Индикатор питания выключается.



- Также можно нажать  на устройстве, чтобы включить питание.

■ Питание переключено в режим ожидания

1 Нажмите кнопку **POWER** .

Устройство перейдет в режим ожидания и индикатор питания загорится красным.

ПРИМЕЧАНИЕ

- Питание продолжает подаваться на некоторые цепи даже тогда, когда питание находится в режиме ожидания. При отъезде из дома на длительное время или в отпуск отсоедините шнур питания от розетки.



Выбор режима воспроизведения мультимедиа

- 1 Нажмите кнопку **INPUT** для выбора режима воспроизведения мультимедиа.

Disc (По умолчанию):	Выберите для воспроизведения -диска.
USB:	Выберите для воспроизведения iPod и устройства памяти USB.



- Можно также выбрать режим воспроизведения мультимедиа кнопкой **DISC/INPUT** на устройстве.

Регулировка яркости дисплея

Можно выбрать один из четырех уровней яркости дисплея.

- 1 Нажмите кнопку **DIMMER**.



Воспроизведение компакт-дисков

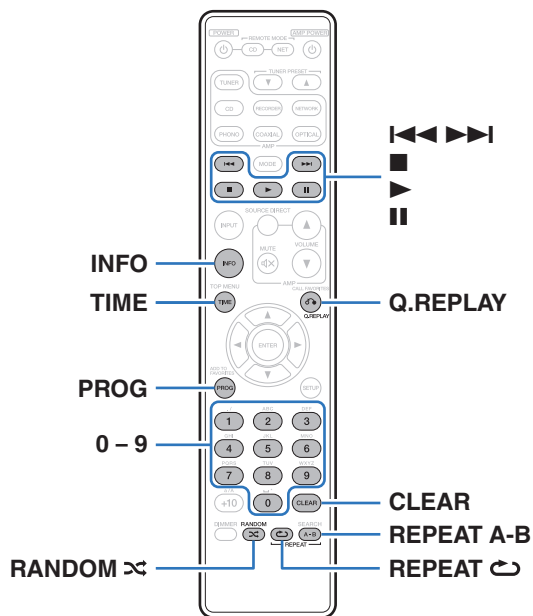

Воспроизведение компакт-дисков

1 Вставьте диск. (☞ стр. 59)

- Нажмите **▲** на устройстве, чтобы открыть/закрыть лоток для диска.

2 Нажмите **▶**.

На дисплее загорится индикатор **▶**. Начнется воспроизведение.

ПРИМЕЧАНИЕ

- Не помещайте на лоток привода диска никакие посторонние предметы. Это может привести к повреждению механизма.
- Не толкайте лоток привода диска при выключенном проигрывателе. Это может привести к повреждению механизма.



Кнопки управления	Функции
	Воспроизведение
	Пауза
	Остановка
	Воспроизвести предыдущую дорожку / воспроизвести следующую дорожку (Нажать и удерживать) Перемотка назад/ перемотка вперед
0 – 9	Выбор дорожки
	Воспроизведение в случайном порядке
	Повторное воспроизведение <ul style="list-style-type: none"> Переключение между режимами повторения всех дорожек и одной дорожки.
	Повторное воспроизведение A-B ( стр. 30)
	Переключение отображения времени <ul style="list-style-type: none"> Прошедшее время дорожки, оставшееся время дорожки и общее оставшееся время
	<ul style="list-style-type: none"> Перемотка дорожек назад для повторного прослушивания. ( стр. 32)

■ Воспроизведение конкретной дорожки (прямой поиск)

1 Для выбора дорожек используйте кнопки 0 – 9.

[Пример]

Выбор трека 4 :

Нажмите кнопку 4, чтобы выбрать дорожку 4.

Выбор трека 12 :

Нажмите последовательно кнопки 1 и 2, чтобы выбрать дорожку 12.



- Введенный номер установится через 1,5 секунды после нажатия цифровой кнопки. Чтобы ввести двузначный номер, нажимайте две цифровых кнопки непосредственно одну за другой.



Повторное воспроизведение A-B

Можно выбрать отрезок дорожки, который необходимо прослушать, и воспроизвести его повторно.

- 1 Во время воспроизведения нажмите REPEAT A-B в том месте, с которого хотите начать повторное прослушивание.**

На дисплее отобразится “Repeat A-”.

- 2 Нажмите REPEAT A-B в том месте, где хотите закончить повторное прослушивание.**

На дисплее отобразится “Repeat A-B” и выбранный отрезок будет повторно воспроизводиться.

■ Отмена повторного воспроизведения A-B

Нажмите кнопку REPEAT A-B.



- Повторное воспроизведение A-B не может использоваться в режиме случайного воспроизведения.

Воспроизведение треков в заданном порядке (запрограммированное воспроизведение)

Можно запрограммировать воспроизведение до 25 треков.

- 1 Во время остановки воспроизведения нажмите кнопку PROG.**

На дисплее отобразится “Program”.

- 2 Для выбора дорожек используйте кнопки 0 – 9.**

[Пример]

Выбор трека 4 : Нажмите кнопку 4, чтобы выбрать дорожку 4.



Выбор трека 12 : Нажмите последовательно кнопки 1 и 2, чтобы выбрать дорожку 12.

- Введенный номер установится через 1,5 секунды после нажатия цифровой кнопки. Чтобы ввести двузначный номер, нажимайте две цифровых кнопки непосредственно одну за другой.

- 3 Нажмите ►.**

Начнется воспроизведение треков в заданном порядке.



- Если во время запрограммированного воспроизведения нажать кнопку RANDOM , то запрограммированные дорожки будут воспроизводиться в случайном порядке.
- Если во время запрограммированного воспроизведения нажать кнопку REPEAT , то треки будут воспроизводиться повторно в запрограммированном порядке.

ПРИМЕЧАНИЕ

- Программа воспроизведения удалится, когда будет открыт лоток для диска или будет выключено питание.



■ Проверка порядка воспроизведения запрограммированных дорожек

Во время остановки воспроизведения нажмите кнопку ►►I.
При каждом нажатии кнопки ►►I показываються дорожки в запрограммированном порядке.

■ Удаление последней запрограммированной дорожки

Во время остановки воспроизведения нажмите кнопку CLEAR.
При каждом нажатии этой кнопки будет удаляться последний запрограммированный трек.

■ Удаление всех запрограммированных дорожек

Во время остановки воспроизведения нажмите кнопку PROG.

Пропуск нежелаемых дорожек (программа исключения из воспроизведения)

Максимум 25 дорожек могут быть запрограммированы для программы исключения их воспроизведения.

- 1 Во время остановки воспроизведения нажмите кнопку PROG, а затем нажмите CLEAR.**
На дисплее отобразится “Delete Program”.
- 2 Для выбора дорожек, которые желаете пропустить, используйте кнопки 0 – 9.**
[Пример]
Чтобы пропустить дорожки 3 и 12, нажмите кнопку 3, а потом последовательно 1 и 2.
- 3 Нажмите ►.**
Начнется воспроизведение, а выбранные дорожки будут пропущены.

■ Проверка элементов программы исключения

Во время остановки воспроизведения нажмите кнопку ►►I.
При каждом нажатии кнопки ►►I показываються пропущенные дорожки в соответствующем порядке.



■ Удаление последней удаленной запрограммированной дорожки

Во время остановки воспроизведения нажмите кнопку CLEAR. Последняя установленная дорожка в программе исключения удаляется при каждом нажатии кнопки CLEAR.

■ Удаление всех дорожек программы исключения

Во время остановки воспроизведения нажмите кнопку PROG.

Перемотка дорожек назад для повторного прослушивания (быстрое повторное воспроизведение)

Просто нажмите Q.REPLAY во время воспроизведения для перемотки дорожки назад на установленное в меню значение времени и повторного воспроизведения. (Настройка по умолчанию: 10 секунд)

Дополнительные сведения о настраиваемых параметрах см. в разделе “Quick Replay” (☞ стр. 47).

ПРИМЕЧАНИЕ

- Функция быстрого повторного воспроизведения работает только при воспроизведении компакт-дисков.
- Функцию быстрого повторного воспроизведения не удастся использовать с разными дорожками. Кроме того, если общее время воспроизводимой дорожки составляет меньше установленного времени быстрого воспроизведения или если время воспроизведения составляет меньше времени быстрого воспроизведения, то при нажатии кнопки Q.REPLAY будет выполнено воспроизведение дорожки с начала.



Переключение экрана (CD-TEXT)

- На данном устройстве можно просматривать информацию, сохраненную на диске типа CD-TEXT.

Основная информация о воспроизводимой дорожке выводится на дисплей.

- Может быть отображено максимум 32 символа.

1 Во время воспроизведения нажмите INFO.

Переключение между названием композиции, именем исполнителя и названием альбома.



- Вы можете выбрать, какая информация будет отображаться по нажатию кнопки INFO.
- Проигрыватель может выводить только следующие символы:

ABCDEFGHIJKLMNOPQRSTUVWXYZ

abcdefghijklmnopqrstuvwxyz

0123456789

!"#\$%&:;<>?@\[_`!{}~^`()*_+,-./=(пробел)

- Вместо любых символов, которые не удастся отобразить на проигрывателе, будет отображаться точка (".").

ПРИМЕЧАНИЕ

- Поскольку информация на разных дисках различается, она может отображаться не полностью.



Воспроизведение компакт-дисков с данными (файлы MP3, WMA и AAC)

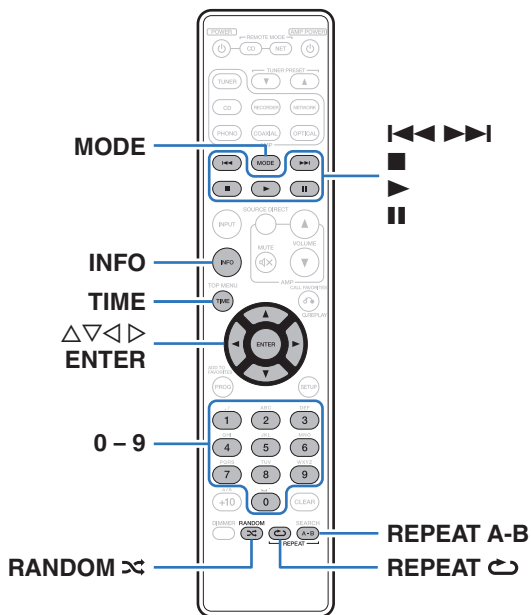

- В данном разделе будет описано, как воспроизводить файлы MP3, WMA и AAC, записанные на диски CD-R или CD-RW. Информацию о том, как воспроизводить файлы, записанные не на CD-R или CD-RW, смотрите в следующих разделах.
- В Интернете имеется множество сайтов, с которых можно скачать музыкальные файлы в форматах MP3 или WMA (Windows Media® Audio). Музыка (файлы), скачанную с таких сайтов, можно записывать на диски CD-R или CR-RW и воспроизводить на этом проигрывателе.

“Windows Media” и “Windows” являются товарными марками или зарегистрированными товарными марками корпорации Microsoft в США и других странах.



Воспроизведение файлов

1 Загрузите в проигрыватель диск CD-R или CD-RW с музыкальными файлами, записанными в формате MP3, WMA или AAC. (🔧 стр. 59)

- Нажмите ▲ на устройстве, чтобы открыть/закрыть лоток для диска.

2 Нажмите “MODE” для выбора “Folder” или “All”.

О дисплее

- **Когда выбирается “Folder”**
Загорается индикатор “FLD”.
Воспроизводятся все файлы из выбранной папки.
- **Когда выбирается “All”**
Индикатор “FLD” погаснет.
После воспроизведения выбранной папки и файлов воспроизводятся все файлы в папках.

3 С помощью Δ∇ выберите папку для воспроизведения.

4 С помощью <▷ выберите файл для воспроизведения.

5 Нажмите ▶.

Начнется воспроизведение.

Кнопки управления	Функции
▶	Воспроизведение
	Пауза
■	Остановка
◀◀▶▶	Воспроизвести предыдущую дорожку / воспроизвести следующую дорожку (Нажать и удерживать) Перемотка назад/ перемотка вперед
Δ ∇	Выбор папки
< ▷	Выбор файла
0 – 9	Выбор дорожки
MODE	Выбор диапазона воспроизведения
RANDOM ∞	Воспроизведение в случайном порядке
REPEAT ↺	Повторное воспроизведение • Переключение между режимами повторения всех дорожек и одной дорожки.
REPEAT A-B	Повторное воспроизведение A-B (🔧 стр. 30) Переключение отображения времени
TIME	• Дисплей переключается между прошедшим временем дорожки и общим оставшимся временем.



- Номера папок и файлов определяются автоматически при загрузке дисков.



ПРИМЕЧАНИЕ

- В случае дисков с файлами MP3/WMA/AAC запрограммированное воспроизведение невозможно.
- Файлы, защищенные авторскими правами не воспроизводятся. (Появится индикация "Not Support".)
Обратите внимание, что в зависимости от программного обеспечения, использованного для прожига, и ряда других условий, некоторые файлы могут неправильно воспроизводиться или отображаться.

■ Воспроизводимые файлы (расширения) (стр. 55)

■ Выбор папки или файла во время воспроизведения

- Папка
Используя $\Delta \nabla$, выберите необходимую папку и нажмите кнопку ENTER.
- Файлы
С помощью $\triangleleft \triangleright$ выберите необходимый файл, а затем нажмите кнопку ENTER.
Также используйте кнопки $\mathbf{I} \lll, \ggg \mathbf{I}$ для выбора файла или кнопки 0 – 9 для выбора номера файла.
- Номера файлов определяется автоматически при загрузке дисков.

■ Выбор информации, выводимой на дисплей

Во время воспроизведения нажмите INFO.

- Переключение между названием файла, названием композиции, именем исполнителя и названием альбома.
- Проигрыватель может выводить только следующие символы:

ABCDEFGHIJKLMNOPQRSTUVWXYZ

abcdefghijklmnopqrstuvwxyz

0123456789

!"#\$%&:;<>?@\[_`!{|}~^'()*+,-./=(пробел)

- Вместо любых символов, которые не удастся отобразить на проигрывателе, будет отображаться точка (".").



Воспроизведение с iPod

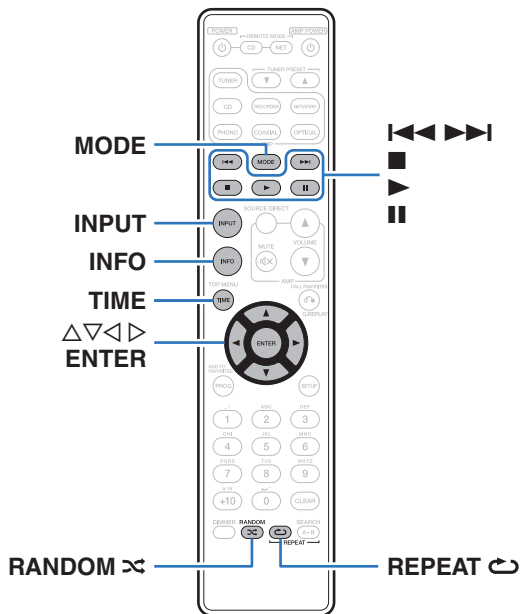

- Можно использовать кабель USB, который идет в комплекте с iPod, для подключения iPod к порту USB данного устройства и прослушивания музыки, хранящейся в iPod.
- Сведения о моделях iPod, которые могут воспроизводиться данным устройством, см. в разделе “Поддерживаемые модели iPod/iPhone” (стр. 21).



Прослушивание музыки с iPod

- 1 Подсоедините iPod к порту USB. (☞ стр. 20)
- 2 Нажмите кнопку INPUT, чтобы выбрать режим воспроизведения мультимедиа “USB”.
На дисплее данного устройства отображается индикация “From iPod”.
- 3 Вы можете видеть экран iPod и непосредственно управлять iPod, воспроизводя с него музыку.



- Режимы отображения iPod включают “From iPod” и “On-Display”. По умолчанию установлен режим “From iPod”, в котором вы напрямую управляете устройством iPod, глядя на его экран.

ПРИМЕЧАНИЕ

- В зависимости от типа iPod и версии программного обеспечения некоторые возможности могут оказаться недоступными.
- Обратите внимание, что компания Marantz не несет никакой ответственности за возникновение каких-либо неполадок, связанных с данными в iPod, при совместном использовании iPod и данного устройства.

Настройка режима работы (режим “On-Display”)

В этом режиме различные списки и экраны, воспроизводимые на iPod, отображаются на его дисплее.







В этом разделе описываются шаги, необходимые для воспроизведения дорожек с iPod в режиме “On-Display”.

- 1 Нажмите MODE.
На дисплее данного устройства отображается индикация “On-Display”.
- 2 Используйте Δ / ∇ для выбора файла для воспроизведения и затем нажмите ENTER.
Начнется воспроизведение.

Режим работы		From iPod	On-Display
Воспроизводимые файлы	Музыкальный файл	✓	✓
	Видеофайл	*	
Активные кнопки	Пульт ДУ (данного устройства)	✓	✓
	iPod	✓	

* Воспроизводится только звук.



Кнопки управления	Функции
	Воспроизведение
	Пауза
	Остановка
	Воспроизвести предыдущую дорожку / воспроизвести следующую дорожку (Нажать и удерживать) Перемотка назад/перемотка вперед
RANDOM 	Воспроизведение в случайном порядке
REPEAT 	Повторное воспроизведение <ul style="list-style-type: none"> Переключение между режимами повторения одной дорожки и всех дорожек.
MODE	Настройка режима работы iPod <ul style="list-style-type: none"> Переключение между "From iPod" или "On-Display" режимом.
	Выберите пункт
TIME	Переключение отображения времени <ul style="list-style-type: none"> Дисплей переключается между прошедшим временем дорожки и оставшимся временем дорожки.
INFO	Текстовый информационный дисплей (только в режиме "On-Display") <ul style="list-style-type: none"> Отображается текстовая информация, записанная на носитель.

■ Переключение дисплея

Во время воспроизведения нажмите INFO.

- Переключение между названием композиции, именем исполнителя и названием альбома.
- Проигрыватель может отображать только следующие символы:

ABCDEFGHIJKLMNOPQRSTUVWXYZ

abcdefghijklmnopqrstuvwxyz

0123456789

!"#\$%&:;<>?@[]_`{|}~^'()*+,-./=(пробел)

- Вместо любых символов, которые не удастся отобразить на проигрывателе, будет отображаться точка (".").



Воспроизведение устройства памяти USB

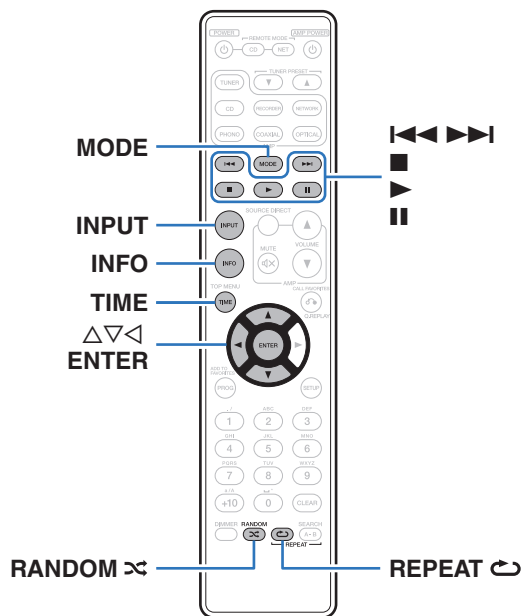

- Воспроизведения музыкальных файлов, записанных на запоминающем устройстве USB.
- На данном устройстве возможно воспроизведение только запоминающих устройств USB, соответствующих стандартам класса запоминающих устройств большой емкости.
- Данное устройство совместимо с устройствами памяти USB формата "FAT16" или "FAT32".
- Воспроизводиться могут следующие файлы.
 - WMA
 - MP3
 - WAV
 - AAC



Воспроизведение файлов с устройств памяти USB

- 1** Подсоедините запоминающее устройство USB к порту USB. (☞ стр. 20)
- 2** Нажмите кнопку INPUT, чтобы выбрать режим воспроизведения мультимедиа “USB”.
- 3** Нажмите “MODE” для выбора “Folder” или “All”.
 - О дисплее
 - Когда выбирается “Folder”
Загорится индикатор “FLD”.
Все файлы из выбранной папки воспроизводятся.
 - Когда выбирается “All”
Индикатор “FLD” погаснет.
После завершения воспроизведения выбранной папки и файлов воспроизводятся все файлы во всех папках.
- 4** Используя $\Delta \nabla$, выберите необходимую папку и нажмите кнопку ENTER.
- 5** С помощью $\Delta \nabla$ выберите необходимый файл, а затем нажмите кнопку ENTER.
Начнется воспроизведение.

Кнопки управления	Функции
	Воспроизведение
	Пауза
	Остановка
	Воспроизведение предыдущей дорожки / воспроизведение следующей дорожки (Нажать и удерживать) Перемотка назад/перемотка вперед
	Перемещение на уровень вверх в дереве папок
	Выбор пункта
ENTER	Переход к выбранному пункту/ Воспроизведение
REPEAT	Повторное воспроизведение <ul style="list-style-type: none"> • Переключение между режимом повторения всех дорожек и одной дорожки.
RANDOM	Воспроизведение в случайном порядке
MODE	Переключает в режим воспроизведения папки <ul style="list-style-type: none"> • Переключение между “Folder” или “All” режимом.
TIME	Переключение отображения времени <ul style="list-style-type: none"> • Дисплей переключается между прошедшим временем дорожки и оставшимся временем дорожки.
INFO	Текстовый информационный дисплей <ul style="list-style-type: none"> • Отображается текстовая информация, записанная на носитель.





- Если в меню включена настройка “Resume Play” (ⓘ стр. 46), воспроизведение начнется автоматически, когда устройство памяти USB будет подключено.
- Если к данному устройству подключено устройство памяти USB, воспроизведение начинается автоматически при переключении режима воспроизведения мультимедиа “USB”.

ПРИМЕЧАНИЕ

- Для воспроизведения другого файла с устройства памяти USB, нажмите <, чтобы отобразить дерево папок, нажмите Δ∇, чтобы выбрать файл для воспроизведения, а затем нажмите клавишу ENTER.
- Не удаляйте запоминающее устройство USB из установки, когда индикатор взаимодействия с запоминающим устройством USB мигает. Это может привести к повреждению запоминающего устройства USB или повредить файлы, записанные на запоминающем устройстве USB.
- Обратите внимание, что компания Marantz не несет никакой ответственности за возникновение каких-либо неполадок, связанных с данными на запоминающем устройстве USB, при совместном использовании запоминающего устройства USB и данного устройства.

■ Файлы, которые можно воспроизвести

См. “Устройство памяти USB” (ⓘ стр. 56).

■ Переключение дисплея

Во время воспроизведения нажмите INFO.

- Переключение между названием файла, названием композиции, именем исполнителя и названием альбома.
- Во время воспроизведения файла в формате WAV, отображается только имя файла.
- Проигрыватель может отображать только следующие символы:

ABCDEFGHIJKLMNOPQRSTUVWXYZ

abcdefghijklmnopqrstuvwxyz

0123456789

! " # \$ % & ; < > ? @ \ [] _ ` { } ~ ^ ' () * + , - . / = (пробел)

- Вместо любых символов, которые не удастся отобразить на проигрывателе, будет отображаться точка (“.”).



Карта меню

По умолчанию на устройстве установлены рекомендованные настройки. Можно настроить устройство в соответствии с существующей системой и Вашими предпочтениями.

Элементы настройки	Описание	Стр.
H/P AMP Gain	Установите усиление сигнала наушников.	45
Digital Out	Включает/выключает вывод цифрового аудио.	45
Timer Play	Данное устройство может начинать воспроизведение в заданное время, используя таймер.	46
Resume Play	При переключении режима воспроизведения мультимедиа, отключении и подключении iPod или устройства памяти USB или отключении и повторном включении питания во время воспроизведения iPod или устройства памяти USB устройство запоминает место остановки воспроизведения для продолжения воспроизведения с этого места.	46
Quick Replay	Можно установить значение секунд, на которое будет выполнена перемотка дорожки назад при нажатии кнопки Q.REPLAY.	47
Auto Standby	Определяет, будет ли устройство автоматически переключаться в режим ожидания, если воспроизведение остановлено более 30 минут.	47



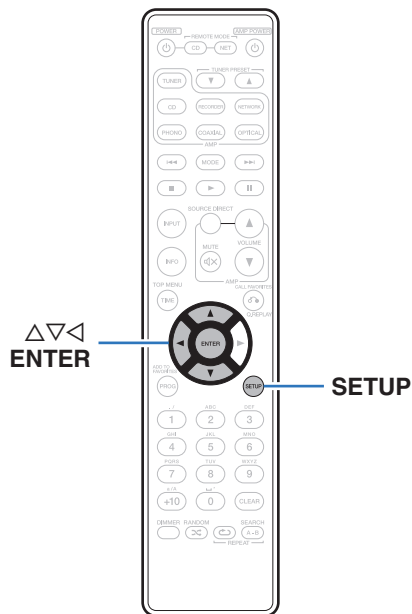

Управление меню

- 1 Нажмите кнопку **SETUP**, когда воспроизведение остановлено.
На дисплее появится меню.
- 2 С помощью $\Delta \nabla$ выберите пункт меню для настройки или управления, а затем нажмите **ENTER**.
- 3 С помощью $\Delta \nabla$ измените необходимую настройку.
- 4 Нажмите кнопку **ENTER**, чтобы ввести параметр.
 - Для возврата к предыдущему пункту нажмите кнопку \triangleleft .
 - Для выхода из меню нажмите кнопку **SETUP** во время отображения меню.
Дисплей возвращается к обычному состоянию.



H/P AMP GAIN

Установите усиление сигнала наушников. Установите его соответственно импедансу подключенных наушников. Рекомендуется, чтобы это было установлено на “LOW” стороне, если наушники имеют низкий импеданс, и на “HIGH” стороне, если они имеют высокий импеданс.

LOW (По умолчанию):	Установите усиление сигнала наушников на “LOW”.
MIDDLE:	Установите усиление сигнала наушников на “MIDDLE”.
HIGH:	Установите усиление сигнала наушников на “HIGH”.

ПРИМЕЧАНИЕ

- Уровень громкости наушников различается в зависимости от настройки “H/P AMP GAIN”. При изменении данной настройки во время прослушивания аудио сначала уменьшите громкость звука или выключите аудио.

Digital Out

Включает/выключает вывод цифрового аудио.

On (По умолчанию):	Используется цифровой выходной разъем.
Off:	Не используйте цифровой выходной разъем.



Timer Play

Данное устройство может начинать воспроизведение в заданное время, используя таймер.

(“Подключение таймера” (рис. стр. 23))

On:	Воспроизведение по таймеру включено. Выберите источник входного сигнала, который будет использоваться для воспроизведения по таймеру.
Off (По умолчанию):	Воспроизведение по таймеру не установлено.

■ Использование функции воспроизведения по таймеру

1. Включите питание подключенных компонентов.
2. Загрузите диск либо подключите iPod или запоминающее устройство USB.
3. Выберите вход усилителя в соответствии с подключенным главным устройством.
4. Установите время таймера.
5. Включите таймер.

Компоненты, подключенные к таймеру, выключатся.

По достижении установленного времени различные компоненты автоматически будут включены и воспроизведение начнется с первого трека.

ПРИМЕЧАНИЕ

- Воспроизведение по таймеру не поддерживается во время воспроизведения в случайном порядке или запрограммированного воспроизведения.

Resume Play

При переключении режима воспроизведения мультимедиа, отключении и подключении iPod или устройства памяти USB или отключении и повторном включении питания во время воспроизведения iPod или устройства памяти USB устройство запоминает место остановки воспроизведения (информация возобновления) для продолжения воспроизведения с этого места.

On
(По умолчанию):

Возобновление воспроизведения включено.

Off:

Возобновление воспроизведения отключено.

ПРИМЕЧАНИЕ

- Если подсоединено другое устройство памяти USB, информация возобновления для предыдущего устройства USB удаляется.



Quick Replay

Можно установить значение секунд, на которое будет выполнена перемотка дорожки назад при нажатии кнопки Q.REPLAY.

5 – 60 seconds

(По умолчанию: 10 seconds)

Auto Standby

Определяет, будет ли устройство автоматически переключаться в режим ожидания, если воспроизведение остановлено более 30 минут.

On
(По умолчанию): Включить автоматический переход в режим ожидания.

Off: Выключить автоматический переход в режим ожидания.



- При зарядке iPod устройство переходит в режим ожидания сразу же после окончания зарядки.

ПРИМЕЧАНИЕ

- При подключении iPod к данному устройству в режиме "From iPod" режим ожидания не будет включен даже после 30 минут остановки без выполнения каких-либо операций.



■ Содержание

Рекомендации

Я хочу отобразить CD-TEXT	49
Я хочу пропустить дорожки на компакт-диске	49
Я хочу повторно прослушать конкретный отрезок	49
Я хочу воспроизвести только определенную папку	49
Я хочу остановить автоматическое воспроизведение с iPod или устройства памяти USB	49
Я хочу отобразить название композиции и другую информацию, воспроизводимого с помощью iPod файла, на дисплее данного устройства	49
Я хочу воспроизвести файлы WAV	49
Я хочу использовать пульт дистанционного управления данного устройства для управления сетевым аудиоплеером Marantz	49

Устранение неполадок

Питание не включается/питание выключено	50
Не работает пульт дистанционного управления	51
На дисплее устройства нет изображения	51
Нет звука	52
Звук прерывается или возникает шум	52
Параметры звука не соответствуют желаемым	52
Невозможно воспроизвести диски	53
Невозможно запустить воспроизведение с iPod	53
Невозможно запустить воспроизведение с USB-устройства	54
Неправильно отображаются имена файлов на iPod или устройстве USB	54



Рекомендации

Я хочу отобразить CD-TEXT

- Данное устройство совместимо с CD-TEXT. Нажмите кнопку INFO для переключения отображенной информации. (☞ стр. 33)

Я хочу пропустить дорожки на компакт-диске

- Выберите дорожки, которые желаете пропустить, с помощью программы исключения из воспроизведения. (☞ стр. 31)

Я хочу повторно прослушать конкретный отрезок

- Установите повторное воспроизведение A-B. (☞ стр. 30)

Я хочу воспроизвести только определенную папку

- Кнопка MODE служит для установки диапазона воспроизведения “Folder”. (☞ стр. 41)

Я хочу остановить автоматическое воспроизведение с iPod или устройства памяти USB

- Установите пункт меню “Resume Play” в состоянии “Off”. (☞ стр. 46)

Я хочу отобразить название композиции и другую информацию, воспроизводимого с помощью iPod файла, на дисплее данного устройства

- Нажмите кнопку MODE, чтобы установить режим “On-Display”. (☞ стр. 38)

Я хочу воспроизвести файлы WAV

- Данное устройство может воспроизводить файлы в формате WAV, сохраненные на запоминающем устройстве USB. (☞ стр. 40)

Я хочу использовать пульт дистанционного управления данного устройства для управления сетевым аудиоплеером Marantz

- Нажмите кнопку REMOTE MODE NET на пульте ДУ для переключения ДУ в режим управления сетевым аудиоплеером. (☞ стр. 15)
- Прочтите также инструкцию по эксплуатации сетевого аудиоплеера.



Устранение неполадок

В случае возникновения неполадок, прежде всего, проверьте следующее.

1. **Правильно ли выполнены подсоединения?**
2. **Выполняется ли управление устройством в соответствии с руководством пользователя?**
3. **Работает ли остальная аппаратура надлежащим образом?**

Если устройство не работает надлежащим образом, выполните проверку в соответствии с приведенной ниже таблицей.

Если неполадка не устраняется, возможно, возникла неисправность. В таком случае немедленно отсоедините устройство от электросети и обратитесь в сервисный центр.

■ Питание не включается/питание выключено

Проявление	Причина / решение	Стр.
Устройство не включается.	• Проверьте надежность подсоединения вилки сетевого шнура к розетке электросети.	<u>24</u>
	• Данное устройство находится в режиме ожидания. Нажмите кнопку Φ на устройстве или POWER Φ на пульте дистанционного управления.	<u>26</u>
Устройство автоматически выключается.	• Установлен автоматический ждущий режим. В этом случае устройство переходит в режим ожидания при бездействии в течение примерно 30 минут. Чтобы отключить автоматический режим ожидания, установите "Auto Standby" в меню на "Off".	<u>47</u>



■ Не работает пульт дистанционного управления

Проявление	Причина / решение	Стр.
Не работает пульт дистанционного управления.	• Батарейки разряжены. Замените батарейки новыми.	<u>5</u>
	• Управляйте пультом ДУ с расстояния не более 7 м от данного устройства и под углом в пределах 30°.	<u>5</u>
	• Устраните любые препятствия между данным устройством и пультом ДУ.	—
	• Вставьте батарейки в правильном направлении, следя за метками ⊕ и ⊖.	<u>5</u>
	• Датчик ДУ устройства засвечен сильным светом (прямой солнечный свет, свет люминесцентной лампы инверторного типа и т. п.). Переставьте устройство в место, в котором датчик ДУ не будет засвечиваться сильным светом.	—
	• При использовании видеоаппаратуры 3D пульт ДУ данного устройства может перестать работать из-за помех, вызванных инфракрасной коммуникацией между устройствами (например, телевизором и 3D-очками). В этом случае отрегулируйте взаимное расположение устройств, использующих 3D, и расстояние между ними, чтобы устранить помехи.	—
	• Нажмите кнопку REMOTE MODE CD, чтобы переключить пульт дистанционного управления в режим “CD”.	<u>11</u>
	• При автономном использовании этого устройства выберите для переключателя состояние “INTERNAL”.	<u>22</u>

■ На дисплее устройства нет изображения

Проявление	Причина / решение	Стр.
Дисплей выключен.	• Нажмите кнопку DIMMER и выберите любое значение, кроме Выкл.	<u>27</u>



■ Нет звука

Проявление	Причина / решение	Стр.
Звук не производится. Или звук искажается.	• Проверьте подсоединения всех устройств.	<u>17</u>
	• Прочно подключите все соединительные кабели.	—
	• Проверьте, не перепутаны ли местами подключения входных и выходных разъемов.	—
	• Проверьте, не повреждены ли кабели.	—
	• Проверьте функции и настройки усилителя и отрегулируйте их при необходимости.	—
	• При подключении к устройству с цифровыми аудиоразъемами установите для параметра “Digital Out” значение “On”.	<u>45</u>

■ Звук прерывается или возникает шум

Проявление	Причина / решение	Стр.
Во время воспроизведения с устройства памяти USB звук периодически прерывается.	• Прерывание звука может быть вызвано низкой скоростью передачи данных с устройства памяти USB.	—

■ Параметры звука не соответствуют желаемым

Проявление	Причина / решение	Стр.
Низкая громкость наушников.	• Переключите “H/P AMP Gain” на “MIDDLE” или “HIGH” при использовании наушников с высоким импедансом или низкой чувствительностью.	<u>45</u>



■ Невозможно воспроизвести диски

Проявление	Причина / решение	Стр.
При нажатии кнопки воспроизведения не начинается воспроизведение или неправильно воспроизводится определенная часть диска.	<ul style="list-style-type: none"> Диск загрязнен или поцарапан. Почистите диск или вставьте другой диск. 	60
Невозможно воспроизвести диски CD-R/CD-RW.	<ul style="list-style-type: none"> Диски не могут быть воспроизведены, если на них не завершена сессия записи. Используйте диск с завершенной сессией записи. 	55
	<ul style="list-style-type: none"> Вероятно, низкое качество записи или самого диска. Используйте правильно записанный диск. 	—
	<ul style="list-style-type: none"> Функция воспроизведения дисков DATA CD на данном устройстве поддерживает только форматы MP3, WMA и AAC. 	56
Отображается сообщение “No Disc”.	<ul style="list-style-type: none"> Сообщение “No Disc” отображается, если диск не загружен или вставлен обратной стороной. 	59
Отображается “Unsupported”.	<ul style="list-style-type: none"> Надпись “Unsupported” появляется, когда вставлен диск, воспроизведение которого невозможно. 	59

■ Невозможно запустить воспроизведение с iPod

Проявление	Причина / решение	Стр.
Не удается подключить iPod.	<ul style="list-style-type: none"> Данное устройство поддерживает не все типы устройств iPod, подключаемых к USB-портам. 	20
	<ul style="list-style-type: none"> Устройство может не узнавать iPod, если вы используете кабель от несертифицированного производителя. Используйте USB-кабель от сертифицированного производителя. 	—



■ Невозможно запустить воспроизведение с USB-устройства

Проявление	Причина / решение	Стр.
Отображается “No Device”.	<ul style="list-style-type: none"> Данное устройство может не распознать запоминающее устройство USB из-за слишком слабой связи и т.д. Убедитесь, что соединение установлено надлежащим образом, с помощью выполнения таких действий как отключение и переподключение запоминающего устройства USB. 	<u>20</u>
	<ul style="list-style-type: none"> Поддерживаются запоминающие устройства USB, совместимые с классом запоминающих устройств большой емкости. 	—
	<ul style="list-style-type: none"> Данное устройство не поддерживает подключения через USB-концентратор. Подключите USB-устройство напрямую к USB-порту проигрывателя. 	—
	<ul style="list-style-type: none"> Файловая система на устройстве памяти USB должна иметь формат FAT16 или FAT32. 	—
	<ul style="list-style-type: none"> Работа любых запоминающих устройств USB не гарантируется. Некоторые запоминающие устройства USB не узнаются. При использовании портативных жестких дисков с USB-соединением, к которым для подачи питания может подключаться адаптер переменного тока, воспользуйтесь адаптером, который шел в комплекте с диском. 	—
Не отображаются файлы на запоминающем устройстве USB.	<ul style="list-style-type: none"> Файлы, тип которых не поддерживается данным устройством, не отображаются. 	<u>57</u>
	<ul style="list-style-type: none"> Данное устройство способно отображать файловую структуру, содержащую до 8 уровней, до 700 папок и до 65 535 файлов. Измените структуру папок запоминающего устройства USB. 	—
	<ul style="list-style-type: none"> Если запоминающее устройство USB имеет несколько разделов, отображаются только файлы в первом разделе. 	—
Невозможно воспроизведение файлов на запоминающем устройстве USB.	<ul style="list-style-type: none"> Формат файлов не поддерживается данным устройством. Обратитесь к списку форматов, поддерживаемых данным устройством. 	<u>57</u>
	<ul style="list-style-type: none"> Файлы, защищенные авторским правом, на этом проигрывателе воспроизводить нельзя. 	—



■ Неправильно отображаются имена файлов на iPod или устройстве USB

Проявление	Причина / решение	Стр.
Имена файлов отображаются неправильно (“...”, и т. п.).	<ul style="list-style-type: none"> Используются символы, отображение которых невозможно. На данном устройстве любые символы, отображение которых невозможно, заменяются знаком “.”(точка). 	—



Воспроизводимые носители

Диски

Воспроизводимые носители	
CD	
CD-R	
CD-RW	

ПРИМЕЧАНИЕ

- Некоторые диски и некоторые форматы записи на этом проигрывателе могут не воспроизводиться.
- Нефинализованные диски этот проигрыватель не воспроизводит.

Файлы

Проигрыватель может воспроизводить диски CD-R и CD-RW, записанные с учетом описанных ниже требований.

■ Формат записи

ISO9660 уровни 1, 2

Формат расширения (Juliet.Romeo)

- Файлы, записанные с использованием других форматов, проигрыватель может воспроизводить некорректно.

■ Максимальное количество воспроизводимых файлов и папок

Максимальное количество папок : 255

Количество файлов:255

■ Теги

ID3-Tags (вер.1.x и 2.x)

WMA-TAG

AAC-TAG

(Поддерживаются следующие данные тегов: название композиции, исполнитель и альбом)



Совместимые форматы

	Частота дискретизации	Скорость передачи данных	Длина в битах	Расширение
WMA *	32/44,1/48 кГц	32 – 192 кбит/с	–	.wma
MP3	32/44,1/48 кГц	32–320 кбит/с	–	.mp3
AAC *	32/44,1/48 кГц	32 – 320 кбит/с	–	.m4a

* На данном устройстве могут воспроизводиться только файлы, которые не защищены системой охраны авторских прав. Данные, загруженные с платных сайтов в интернете, защищены системой охраны авторских прав. Кроме того, на файлы формата WMA, извлеченные с CD и прочих дисков с помощью компьютера, также может распространяться закон об авторском праве – это зависит от настроек компьютера.



- Когда аудиофайлы с диска воспроизводятся через цифровой выходной разъем, частота дискретизации конвертируется в 44,1 кГц.

ПРИМЕЧАНИЕ

- Файлы обязательно должны иметь расширения. Файлы с другими расширениями (или вовсе без расширения) воспроизводиться не будут.
- В соответствии с законом об авторском праве, сделанные вами записи должны использоваться только в личных целях, в противном случае необходимо специальное разрешение правообладателя.

Устройство памяти USB

USB-совместимые файловые системы

FAT16 или FAT32

- Если запоминающее устройство USB имеет несколько разделов, может быть выбран только приоритетный диск.

Максимальное количество воспроизводимых файлов и папок

Максимальное количество файлов: 65 535

Максимальное количество папок: 700

Данные тега

ID3-TAG (Вер. 1.x и 2.x)

WMA-TAG

AAC-TAG

(Поддерживаются данные тегов названия композиции, исполнителя и альбома)



■ Совместимые форматы

	Частота дискретизации	Скорость передачи данных	Длина в битах	Расширение
WMA *	32/44,1/48 кГц	32 – 320 кбит/с	–	.wma
MP3	32/44,1/48 кГц	32–320 кбит/с	–	.mp3
WAV	32/44,1/48 кГц	–	16 бит	.wav
AAC *	32/44,1/48 кГц	32 – 320 кбит/с	–	.m4a

* На данном устройстве могут воспроизводиться только файлы, которые не защищены системой охраны авторских прав.

Данные, загруженные с платных сайтов в интернете, защищены системой охраны авторских прав. Кроме того, на файлы формата WMA, извлеченные с CD и прочих дисков с помощью компьютера, также может распространяться закон об авторском праве – это зависит от настроек компьютера.



- Когда аудиофайлы с устройства памяти USB воспроизводятся через цифровой выходной разъем, частота дискретизации конвертируется в 44,1 кГц.

ПРИМЕЧАНИЕ

- Файлы обязательно должны иметь расширения. Файлы с другими расширениями (или вовсе без расширения) воспроизводиться не будут.
- В соответствии с законом об авторском праве, сделанные вами записи должны использоваться только в личных целях, в противном случае необходимо специальное разрешение правообладателя.
- Подключайте и отключайте запоминающее устройство USB в режиме ожидания. Если это устройство подключается или отключается в рабочем режиме, записанные файлы не будут загружаться и могут быть повреждены.
- Устройство несовместимо с проигрывателем MP3, цифровой камерой, устройством USB для мобильного телефона и т. д.
- Эта установка не может заряжать устройство USB.
- Этот проигрыватель не поддерживает карты памяти, а также удлинители или концентраторы USB.



Порядок воспроизведения файлов MP3/WMA/AAC/WAV

Если на диске имеется несколько папок, содержащих файлы MP3/WMA/AAC/WAV, то порядок их воспроизведения устанавливается автоматически при считывании информации устройством. Файлы в каждой папке воспроизводятся в том порядке, в котором они были записаны на носитель, начиная с самого раннего по дате и времени.

CD-R/CD-RW

При воспроизведении дисков CD-R и CD-RW сначала воспроизводятся файлы всех папок первого уровня, затем второго уровня, третьего уровня и т. д.

Устройство памяти USB

Для воспроизведения файлов, записанных на USB, первыми воспроизводятся файлы в разделе первого уровня, следующими — разделы второго уровня, следующими — разделы третьего уровня, и так далее в этом порядке. Затем воспроизводятся соответственно файлы другого первого раздела.



- Порядок воспроизведения, показываемый на компьютере, может отличаться от реального порядка воспроизведения файлов.
- Порядок воспроизведения файлов, записанных на CD-R/CD-RW-дисках, может быть другим — это зависит от программного обеспечения, используемого при записи.

ПРИМЕЧАНИЕ

- Порядок воспроизведения может отличаться от порядка, в котором были записаны папки или файлы, если вы удаляете или добавляете файл или папку на USB. Это происходит из-за спецификаций записи данных, а не по причине неисправности.

О дисках и файлах

Файлы, такие как MP3/WMA/AAC/WAV и т. д., записанные на носителях CD-R/-RW и устройства памяти USB, разделяются на большие сегменты (папки) и небольшие сегменты (файлы). Файлы хранятся в папках, а папки можно расположить для хранения в иерархическом порядке. Данное устройство может распознавать до 8 уровней папок.

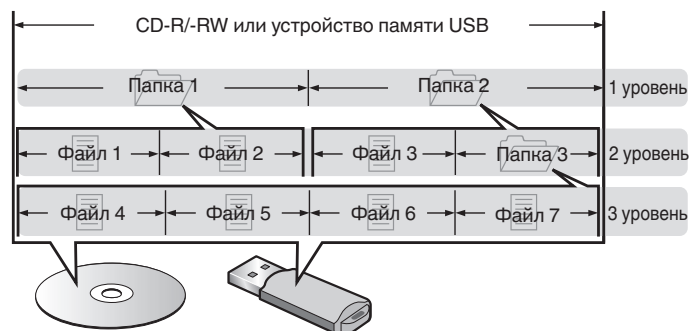

- При записи музыкальных файлов на диск CD-R/-RW установите в программе записи формат "ISO9660". Файлы, записанные в других форматах, могут не воспроизводиться должным образом. Подробнее см. в инструкциях к программе записи.



Предупреждения по использованию носителей

Вставка диска

- Установите диск в лоток этикеткой вверх.
- Перед загрузкой диска убедитесь, что лоток полностью выдвинут.
- Диск кладите плашмя на лоток: диск диаметром 12 см кладите во внешнюю выемку (рис. 1), а диск диаметром 8 см — во внутреннюю выемку (рис. 2).

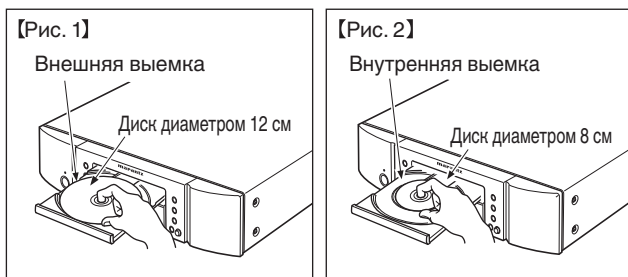

- Диск диаметром 8 см кладите во внутреннюю выемку без использования адаптера.



- Надпись “Unsupported” появляется, когда вставлен диск, воспроизведение которого невозможно.
- Сообщение “No Disc” отображается, если диск не загружен или вставлен обратной стороной.

ПРИМЕЧАНИЕ

- На лоток кладите только один диск. Одновременная загрузка нескольких дисков может привести к повреждению проигрывателя или дисков.
- Не используйте треснувшие и покоробленные диски, а также диски, отремонтированные с помощью клея.
- Не используйте диски, на которые наклеены этикетки, если на них есть кусочки липкой ленты или если на диске остались следы какого-либо клеящего средства. Такие диски могут застрять внутри проигрывателя и повредить его.
- Не используйте диски специальной формы, так как они могут повредить проигрыватель.



- Не толкайте лоток привода диска при выключенном проигрывателе. Это может привести к повреждению механизма.
- Если в течение длительного времени проигрыватель находится в помещении, в котором много дыма от сигарет и т. д., то поверхность оптических элементов может загрязниться, что станет причиной ухудшения точности считывания информации с дисков.



Правила ухода за носителями

- Не допускайте попадания на диск жира и грязи, не оставляйте на рабочей поверхности диска отпечатков пальцев.
- Вынимайте диск из футляра очень аккуратно, чтобы не поцарапать его.
- Не сгибайте и не нагревайте диски.
- Не увеличивайте центральное отверстие диска.
- Не пишите на этикеточной (нерабочей) стороне диска шариковыми ручками, карандашами и т. д. Не приклеивайте на диск никакие этикетки.
- При внесении дисков из холодного помещения (например, с улицы) в теплое на нем могут образоваться капли росы — не используйте в этом случае для просушки дисков фен и прочие устройства.
- Не вынимайте запоминающее устройство USB и не выключайте устройство во время воспроизведения с запоминающего устройства USB. Это может привести к неисправности или потере данных запоминающего устройства USB.
- Не пытайтесь открыть или модифицировать запоминающее устройство USB.
- Запоминающее устройство USB и файлы могут быть повреждены статическим электричеством. Не прикасайтесь пальцами к металлическим контактам запоминающего устройства USB.
- Не используйте деформированное запоминающее устройство USB.
- После использования обязательно удалите все диски или запоминающие устройства USB и храните в надлежащей упаковке во избежание пыли, царапин и деформации.
- Не храните диски в следующих местах:
 1. На прямом солнечном свете в течение длительного времени
 2. В пыльных и сырых местах
 3. В местах рядом с нагревательными приборами и т.п.

Очистка дисков

- При наличии отпечатков пальцев или пыли на диске протрите его перед использованием.
- Для очистки дисков используйте специальные имеющиеся в продаже чистящие наборы. Для протирки можно также использовать мягкую ткань.

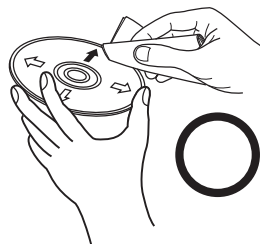

Протирайте диск (без нажима) в направлении от центрального отверстия к периферии.

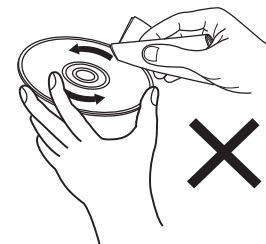

Не следует протирать диски круговыми движениями.

ПРИМЕЧАНИЕ

- Не используйте для очистки дисков специальные средства для виниловых пластинок, бензин и другие растворители.



Словарь терминов

MP3 (MPEG Audio Layer-3)

Это международный стандарт алгоритма сжатия звуковых данных, используемый стандартом сжатия видеосигналов “MPEG-1”. Он сжимает объем данных примерно в 11 раз с сохранением качества звучания, эквивалентным музыкальному CD.

WMA (Windows Media Audio)

WMA - это технология сжатия звуковых данных, разработанная корпорацией Microsoft.

Данные в формате WMA можно закодировать с помощью Windows Media® Player.

Для прочтения файлов WMA используйте только рекомендуемые корпорацией Microsoft приложения. В противном случае, использование нерекондуемых приложений может привести к сбою в работе.

Частота дискретизации

Дискретизация подразумевает снятие отсчетов звуковой волны (аналогового сигнала) с регулярными интервалами и представление амплитуды каждого из отсчетов в цифровом формате (формирование цифрового сигнала).

Количество отсчетов, снимаемых в течение секунды, называется “частота дискретизации”. Чем выше это значение, тем ближе к исходному сигналу будет воспроизводящийся звук.

Динамический диапазон

Разница между максимальным неискаженным уровнем звукового сигнала и минимальным различимым на фоне шумов уровнем.

Скорость передачи данных

Объем звуковых данных, записанных на диске и считываемых за одну секунду.

Финализация

Этот процесс позволяет воспроизводить диски, записанные на CD-рекордере, на других проигрывателях.

Линейный PCM

Несжатый сигнал PCM (Pulse Code Modulation). В отличие от источников аудиосигнала, для которых характерно сжатие с потерями (например, MP3), качество звучания и динамический диапазон не уменьшаются.



Сведения о торговых марках



"Made for iPod" and "Made for iPhone" mean that an electronic accessory has been designed to connect specifically to iPod, or iPhone, respectively, and has been certified by the developer to meet Apple performance standards.

Apple is not responsible for the operation of this device or its compliance with safety and regulatory standards. Please note that the use of this accessory with iPod, or iPhone, may affect wireless performance. iPhone, iPod, iPod classic, iPod nano, iPod shuffle, and iPod touch are trademarks of Apple Inc., registered in the U.S. and other countries.

- Индивидуальным пользователям разрешается пользоваться iPhone, iPod, iPod classic, iPod nano, iPod shuffle и iPod touch для копирования в частных целях и воспроизведения не защищенных законодательством об авторских правах данных и данных, копирование и воспроизведение которых разрешено законом. Нарушение авторских прав запрещено законом.



Adobe, логотип Adobe и Reader являются товарными знаками Adobe Systems Incorporated в США и/или других странах.



Технические характеристики

■ Параметры аудио

• Аналоговый выход

Каналы:	2-канальный
Воспроизводимый частотный диапазон:	2 Гц – 20 кГц
Характеристики воспроизводимых частот:	2 Гц – 20 кГц ($\pm 0,5$ дБ)
Отношение сигнал/шум:	110 дБ
Динамический диапазон:	100 дБ
Гармоническое искажение:	0,002 % (1 кГц)
Коэффициент детонации:	Высокая точность

• Уровень выходного сигнала

Тип сигнала:	2,2 В, среднеквадр. значение, стерео
Выход для наушников:	28 mW/32 Ω /Ом (максимальное отклонение)

• Цифровой выход

Коаксиальный:	0,5 В (размах)/75 Ω /Ом
Оптический:	-19 dBm

• Система оптического считывания

Лазер:	AlGaAs
Длина волны:	780 нм
Тип сигнала:	16-разрядный линейный PCM
Частота дискретизации:	44,1 кГц



■ Главный

Питание:	Переменный ток 230 В, 50/60 Гц
Энергопотребление:	32 Вт
Энергопотребление в режиме ожидания:	0,3 Вт или меньше
Диапазон рабочих температур:	+5 °С – +35 °С
Допустимая влажность:	5 – 90 % (без росы)

В целях совершенствования продукции технические характеристики и конструкция устройства могут быть изменены без предварительного уведомления.



■ Размеры (Единицы измерения: мм)

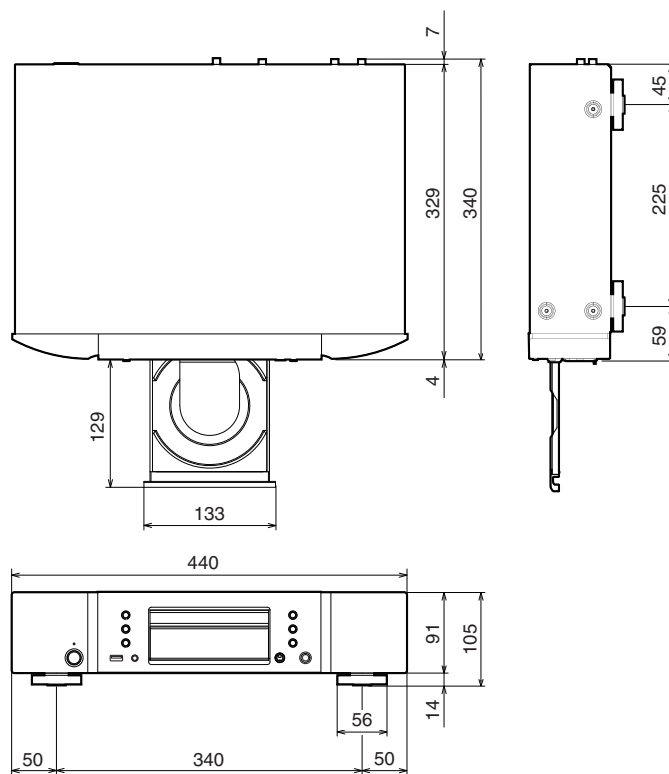

■ Вес: 6,5 кг

Передняя
панель

Дисплей

Задняя
панель

65

Пульт ДУ

Предметный
указатель



Предметный указатель

А	Автоматический режим ожидания 47	К	Карта меню 43	У	Удалить программу воспроизведения 31 Усилитель 18 Устранение неполадок 50
В	Воспроизведение в случайном порядке 29, 35, 39, 41	О	Обозревателя iPod 38	Я	Яркость дисплея 27
Д	Дисплей 9 Дистанционное управление 22	П	Передняя панель 7 Повторное воспроизведение 29, 35, 39, 41 Повторное воспроизведение А-В 30 Пульт дистанционного управления 11	А	AV-приемник 19
З	Задняя панель 10 Запоминающее устройство USB 20, 40 Запрограммированное воспроизведение 30	Р	Рекомендации 49	С	CD 28, 28
		С	CD-TEXT 33	Д	D/A конвертера 19 DATA CD 34
		Т	Таймер 23	И	iPod 20, 37





www.marantz.com

You can find your nearest authorized distributor or dealer on our website.

marantz[®] is a registered trademark.

3520 10469 00AM

Copyright © 2016 D&M Holdings Inc. All Rights Reserved.